

Ш а л а қ ы н а у д а н ы ә к і м д і г і н і ң
2012 жылғы 21 желтоқсандағы № 391
қаулысымен бекітілген

«Зейнетақы қорларына, банктерге кәмелетке толмағандардың салымдарына иелік ету үшін, Қазақстан Республикасы Ішкі істер министрлігі Жол полициясы комитетінің аумақтық бөлімшелеріне кәмелетке толмаған балаларға мұраны ресімдеу үшін анықтамалар беру» электрондық мемлекеттік қызмет регламенті

1. Жалпы ережелер

1. «Зейнетақы қорларына, банктерге кәмелетке толмағандардың салымдарына иелік ету үшін, Қазақстан Республикасы Ішкі істер министрлігі Жол полициясы комитетінің аумақтық бөлімшелеріне кәмелетке толмаған балаларға мұраны ресімдеу үшін анықтамалар беру» электрондық мемлекеттік қызметі (бұдан әрі – қызмет) «Солтүстік Қазақстан облысы Шал ақын ауданының білім бөлімі» мемлекеттік мекемесімен (бұдан әрі – уәкілетті орган/қызмет беруші) Халыққа қызмет көрсету орталықтары (бұдан әрі – Орталық) арқылы, сондай-ақ мемлекеттік қызмет алушының электрондық цифрлық қолтаңбасы (бұдан әрі - ЭЦҚ) болған жағдайда www.egov.kz «электронды үкімет» порталы арқылы көрсетіледі.

Шалғай елді мекендердің тұрғындарына мемлекеттік қызметтің қол жетімділігін қамтамасыз ету мақсатында Мобильдік орталықтар арқылы мемлекеттік қызмет көрсетуге рұқсат етіледі.

2. Қызмет Қазақстан Республикасы Үкіметінің 2012 жылғы 31 тамыздағы № 1119 қаулысымен бекітілген «Зейнетақы қорларына, банктерге кәмелетке толмағандардың салымдарына иелік ету үшін, Қазақстан Республикасы Ішкі істер министрлігі Жол полициясы комитетінің аумақтық бөлімшелеріне кәмелетке толмаған балаларға мұраны ресімдеу үшін анықтамалар беру» мемлекеттік қызмет Стандартына сәйкес көрсетіледі (бұдан әрі – Стандарт).

3. Қызметті автоматтандыру дәрежесі: жартылай автоматтандырылған.

4. Қызмет көрсетудің түрі: транзакциялық.

5. «Зейнетақы қорларына, банктерге кәмелетке толмағандардың салымдарына иелік ету үшін, Қазақстан Республикасы Ішкі істер министрлігі Жол полициясы комитетінің аумақтық бөлімшелеріне кәмелетке толмаған балаларға мұраны ресімдеу үшін анықтамалар беру» осы электрондық мемлекеттік қызмет көрсету регламентінде қолданылатын ұғымдар мен қысқартулар (бұдан әрі – Регламент):

- 1) АЖО – автоматтандырылған жұмыс орны.
- 2) «электрондық үкімет» веб-порталы – нормативтік құқықтық базаны қоса алғанда, барлық шоғырландырылған үкіметтік ақпаратқа және электрондық мемлекеттік қызметтерге қолжетімділіктің бірыңғай терезесін білдіретін ақпараттық жүйе (бұдан әрі – ЭҮП);
- 3) «Жеке тұлға» мемлекеттік деректер базасы - Қазақстан Республикасындағы жеке тұлғаларды бірыңғай сәйкестендіруге ендіру мақсатында автоматтандырылған жинау, сақтау және ақпаратты өңдеу, жеке сәйкестендіру нөмірлерінің Ұлттық тізілімін құрастыруға және олар туралы өзекті және сенімді ақпараттарды Қазақстан Республикасындағы заңнамаларына сәйкес және мемлекеттік басқару органдарына және олардың өкілеттілігі аясында басқа субъектілерге беруге арналған ақпараттық жүйе (бұдан әрі – ЖТ МДБ);
- 4) бірыңғай нотариалдық ақпараттық жүйе – бұл нотариалдық қызметті автоматтандыруға және әділет органдары мен нотариалдық палаталардың өзара іс-қимылына арналған ақпараттық-бағдарламалық кешен (бұдан әрі – БНАЖ);
- 5) ақпараттық жүйе – ақпараттық-бағдарламалық кешенді қолданумен ақпаратты сақтау, өңдеу, іздеу, тарату, тапсыру және беру үшін арналған жүйе (б ұ д а н ә р і - А Ж) ;
- 6) жеке сәйкестендіру нөмірі – жеке тұлға, оның ішінде жеке кәсіпкерлік түрінде өзінің қызметін жүзеге асыратын жеке кәсіпкер үшін қалыптастырылатын бірегей нөмір (бұдан әрі - ЖСН);
- 7) Қазақстан Республикасының халыққа қызмет көрсету орталықтарының ақпараттық жүйесі - Қазақстан Республикасының халыққа қызмет көрсету орталықтары, сондай-ақ тиісті министрліктер мен ведомстволар арқылы халыққа (жеке және заңды тұлғаларға) қызмет көрсету процесін автоматтандыру үшін арналған ақпараттық жүйе (бұдан әрі – Орталық АЖ);
- 8) мемлекеттік қызметті алушы – электрондық мемлекеттік қызмет көрсетілетін жеке тұлға;
- 9) пайдаланушы – оған қажетті электрондық ақпараттық ресурстарды алу үшін ақпараттық жүйеге жүгінетін және оларды пайдаланатын субъект;
- 10) «электрондық үкімет» өңірлік шлюзі – электрондық қызметтер көрсетуді іске асыру шеңберінде «электрондық әкімдік» ақпараттық жүйелерін интеграциялауға арналған «электрондық үкімет» шлюзінің кіші жүйесі (бұдан әрі – ЭҮӨШ) ;
- 11) құрылымдық-функционалдық бірліктер (бұдан әрі - ҚФБ) – бұл қызмет көрсету процесіне қатысатын мемлекеттік органдардың, мекемелердің немесе уәкілетті органдардың құрылымдық бөлімшелер тізбесі;
- 12) транзакциялық қызмет – электрондық цифрлық қолтаңбаны қолданумен өзара ақпарат алмасуды талап ететін, пайдаланушыларға электрондық

ақпараттық ресурстарды беру жөніндегі қызмет;

13) «электрондық үкімет» шлюзі – электрондық қызметтер көрсетуді іске асыру шеңберінде «электрондық үкіметтің» ақпараттық жүйелерін интеграциялауға арналған ақпараттық жүйе (бұдан әрі – ЭҮШ);

14) электрондық құжат – ақпарат электрондық-цифрлық нысанда берілген және ЭЦҚ қолтаңба арқылы куәландырылған құжат;

15) электрондық мемлекеттік қызмет – ақпараттық технологияларды пайдаланумен электрондық нысанда көрсетілген мемлекеттік қызмет;

16) электрондық цифрлық қолтаңба – электрондық цифрлық қолтаңбаның құралдарымен құрылған және электрондық құжаттың дұрыстығын, оның тиесілігін және мазмұнының тұрақтылығын растайтын электрондық цифрлық нышандар терімі (бұдан әрі - ЭЦҚ).

2. Электрондық мемлекеттік қызмет көрсету жөнінде қызмет беруші әрекетінің тәртібі

6. ЭҮП арқылы электрондық мемлекеттік қызмет көрсету кезіндегі (функционалдық өзара әрекет жасаудың № 1 диаграммасы) қадамдық әрекеттер осы Регламенттің 2-қосымшасында келтірілген:

1) мемлекеттік қызметті алушы ЭҮП-ке тіркеуді ЖСН және пароль көмегімен жүзеге асырады (ЭҮП-ке тіркелмеген мемлекеттік қызметті алушылар үшін жүзеге асырылады);

2) 1-процесс – мемлекеттік қызметті алу үшін мемлекеттік қызметті алушының ЭҮП-ке ЖСН және парольді енгізуі (авторизациялау процесі);

3) 1-шарт – ЖСН және пароль арқылы тіркелген мемлекеттік қызметті алушы туралы деректердің дұрыстығын ЭҮП-те тексеру;

4) 2-процесс – мемлекеттік қызметті алушының деректерінде бұзушылықтардың болуымен байланысты, ЭҮП авторизациялаудан бас тарту хабарламасын қалыптастырады;

5) 3-процесс – мемлекеттік қызметті алушының осы Регламентте көрсетілген электрондық мемлекеттік қызметті таңдауы, электрондық мемлекеттік қызметті көрсету үшін сұрау салу нысанын экранға шығару (деректерді енгізу) және оның құрылымы мен форматтық талаптарын ескере отырып, мемлекеттік қызметті алушының нысанды толтыруы, сұрау салу нысанына Стандарттың 11-тармағында көрсетілген қажетті құжаттардың көшірмелерін электронды түрде тіркеу, сондай-ақ мемлекеттік қызметті алушының сұрау салуды куәландыру (қол қою) үшін ЭЦҚ тіркеу куәлігін таңдауы;

6) 2-шарт – ЭҮП-те ЭЦҚ тіркеу куәлігінің әрекет ету мерзімін және тізімде қайтарып алынған (күші жойылған) тіркеу куәліктерінің болмауын, сондай-ақ

сәйкестендірме деректерге сәйкес келуін (сұрау салуда көрсетілген ЖСН және ЭЦҚ тіркеу куәлігінде көрсетілген ЖСН арасында) тексеру;

7) 4-процесс – мемлекеттік қызметті алушының ЭЦҚ шынайылығының расталмауымен байланысты сұрау салынған электрондық мемлекеттік қызметтен бас тарту туралы хабарламаны құрастыру;

8) 5-процесс – мемлекеттік қызметті алушының ЭЦҚ арқылы электрондық мемлекеттік қызметті көрсету үшін сұрау салуды куәландыру және электрондық құжатты (сұрау салуды) қызмет көрсетуші өңдеу үшін ЭҮШ арқылы ЭҮӨШ А Ж О - ғ а ж і б е р у ;

9) 6-процесс – ЭҮӨШ АЖО-да электрондық құжатты тіркеу, мемлекеттік қызметті алушыға хабарландыруды -мемлекеттік қызмет нәтижесін алудың датасы мен уақытын көрсетумен мемлекеттік қызмет ұсынуға сұрауды қабылдау т у р а л ы е с е п т і ж о л д а у ;

10) 3-шарт – Стандарттың 11-тармағында көрсетілген мемлекеттік қызметті алушымен тіркелген құжаттардың сәйкестігін және электрондық мемлекеттік қызмет көрсетудегі негізін қызмет көрсетуші тексереді (өңдейді);

11) 7-процесс – мемлекеттік қызметті алушының құжаттарында бұзушылықтардың болуымен байланысты электрондық құжат түріндегі мемлекеттік қызметті көрсетуден бас тарту туралы дәлелді жауапты қ а л ы п т а с т ы р у ;

12) 8-процесс – мемлекеттік қызметті алушының ЭҮӨШ АЖО-да қалыптастырған қызмет нәтижесін (қызмет беруші қызметкерінің ЭЦҚ қойылған электронды құжат түріндегі анықтаманы (бұдан әрі - анықтама) немесе электронды құжат түріндегі мемлекеттік қызмет ұсынудан бас тарту туралы дәлелденген жауапты алуы. Электрондық құжат қызмет берушінің қызметкерінің ЭЦҚ-сын пайдаланумен құрастырылады.

7. Орталық арқылы электрондық мемлекеттік қызмет көрсету кезіндегі (функционалдық өзара әрекет жасаудың № 2-диаграммасы) қадамдық әрекеттер осы Регламенттің 2-қосымшасында келтірілген:

1) 1-процесс – орталық операторының электрондық мемлекеттік қызметті алу үшін Орталық ЭҮӨШ АЖО-на логині мен паролін енгізуі (авторландыру процесі) ;

2) 2-процесс – орталық операторының осы Регламентте көрсетілген электрондық мемлекеттік қызметті таңдауы, электрондық мемлекеттік қызметті көрсетуге арналған сұрау салу нысанын экранға шығаруы және мемлекеттік қызметті алушының деректерін, сондай-ақ мемлекеттік қызметті алушының сенімхат бойынша (тек қана нотариалды куәландырылған сенімхат, егер де сенімхат бөгде жағдаймен куәландырылса, сенімхаттың деректері толтырылмайды) өкілінің деректерін енгізуі;

3) 3-процесс – ЖТ МДҚ-на ЭҮШ арқылы мемлекеттік қызметті алушының деректері туралы, сондай-ақ БНАЖ-не мемлекеттік қызметті алушы өкілінің сенімхат деректері туралы сұрау салуды жіберуі;

4) 1-шарт – ЖТ МДҚ-да мемлекеттік қызметті алушы деректерінің болуын, БНАЖ-да сенімхат деректерінің болуын тексеру;

5) 4-процесс – ЖТ МДҚ-да мемлекеттік қызметті алушы деректерінің, БНАЖ-да сенімхат деректерінің болмауымен байланысты деректерді алу мүмкін еместігі туралы хабарламаны құрастыру;

6) 5-процесс – сұрау салу нысанын құжаттардың қағаз нысанында болуын белгілеу бөлігінде орталық операторының толтыруы және мемлекеттік қызметті алушы ұсынған қажетті құжаттарды сканерлеуі мен оларды сұрау салу нысанына бекітуі, және электрондық мемлекеттік қызметті көрсету жөніндегі толтырылған (деректерді енгізу) сұрау салу нысанын ЭЦҚ арқылы куәландыруы;

7) 6-процесс – орталық операторының ЭЦҚ-мен куәландырылған (қол қойылған) электрондық құжатты (мемлекеттік қызметті алушының сұрау салуын) ЭҮШ арқылы ЭҮӨШ АЖО-ға жіберу;

8) 7-процесс – ЭҮӨШ АЖО-да электрондық құжатты тіркеу, мемлекеттік қызмет алушыға сәйкес құжаттарды қабылдау туралы қолхат беру;

9) 2-шарт – Стандарттың 11-тармағында көрсетілген мемлекеттік қызметті алушымен тіркелген құжаттардың сәйкестігін және электрондық мемлекеттік қызмет көрсетудегі негізін қызмет көрсетушінің тексеруі (өңдеуі);

10) 8-процесс – мемлекеттік қызметті алушының құжаттарында бұзушылықтардың болуымен байланысты сұрау салынған электрондық мемлекеттік қызметті көрсетуден бас тарту туралы хабарламаны құрастыру;

11) 9-процесс – мемлекеттік қызметті алушының ЭҮӨШ АЖО-да қалыптастырған электрондық мемлекеттік қызмет нәтижесін (қағаз жеткізушіде қорғаншылық және қамқоршылық жөнінде анықтаманы) (бұдан әрі-анықтама) Орталық операторы арқылы алуы.

8. Электрондық мемлекеттік қызметке сұрау салуды және жауапты толтыру нысандары www.egov.kz «электрондық үкімет» веб-порталында, сондай-ақ орталықта көрсетілген.

9. Электрондық мемлекеттік қызмет бойынша сұрау салудың орындалу статусын мемлекеттік қызметті алушымен тексеру тәсілі: «электрондық үкімет» порталындағы «Қызметтерді алу тарихы» бөлімінде, сондай-ақ Орталыққа арызданғанда.

10. Қажетті ақпаратты және қызмет көрсету бойынша кеңесті ЭҮП call-орталығының телефоны бойынша алуға болады: (1414)

3. Электрондық мемлекеттік қызмет көрсету процесіндегі өзара іс-қимыл тәртібін сипаттау

11. Электрондық мемлекеттік қызметті көрсету процесіне қатысатын құрылымдық-функционалдық бірліктер (бұдан әрі - ҚФБ):

- 1) Орталық операторы;
- 2) қызмет беруші.

12. Әрекеттердің (рәсімдерінің, атқаратын қызметтерінің, операцияларының) дәйектілігін әрбір әрекеттің орындалу мерзімін көрсетумен мәтіндік кестелік сипаттау осы Регламенттің 1-қосымшасында келтірілген.

13. Әрекеттердің логикалық дәйектілігінің арасындағы (қызмет көрсету кезіндегі) өзара байланысты олардың сипаттамаларына сәйкес көрсететін диаграмма осы Регламенттің 2-қосымшасында келтірілген.

14. Осы Регламенттің 3, 4-қосымшаларында хабарламалардың нысандарын қоса алғанда, қызмет көрсету нәтижесі соған сәйкес ұсынылуы тиіс бланкілердің нысандары, үлгілері көрсетілген (шығыс құжат).

15. Мемлекеттік қызметті алушыларға қызмет көрсету нәтижелері осы Регламенттің 5-қосымшасына сәйкес сапа мен қол жетімділік көрсеткіштерімен ө л ш е н е д і .

16. Мемлекеттік қызметті алушыға электрондық мемлекеттік қызмет көрсету процесіне қойылатын талаптар:

- 1) құпиялылық (ақпаратты рұқсатсыз алудан қорғау);
- 2) тұтастық (ақпаратты рұқсатсыз өзгертуден қорғау);
- 3) қолжетімділік (ақпаратты және ресурстарды рұқсатсыз ұстап қалудан қ о р ғ а у) .

17. Электрондық мемлекеттік қызметті көрсетудің техникалық шарты:

- 1) Интернетке шығу;
- 2) электрондық мемлекеттік қызмет көрсетілетін тұлғаның ЖСН-і болуы;
- 3) ЭҮП-мен авторландыру;
- 4) ЭЦҚ пайдаланушыда болуы;

«Зейнетақы қорларына, банктерге кәмелетке толмағандардың салымдарына иелік ету үшін, Қазақстан Республикасы Ішкі істер министрлігі Жол полициясы комитетінің аумақтық бөлімшелеріне кәмелетке толмаған балаларға мұраны ресімдеу үшін анықтамалар беру» электрондық мемлекеттік қызмет регламентіне 1-қосымша

1-кесте. ЭҮП арқылы ҚФБ әрекетін сипаттау

1	Ис-әрекет № (жұмыс барысы, ағыны)	1	2	3	4	5	6	7	8
2	ҚФБ, АЖ атауы	Мемлекеттік қызметті алушы	ЭҮП	Мемлекеттік қызметті алушы	ЭҮП	Мемлекеттік қызметті алушы	ЭҮӨШ АЖО	ЭҮӨШ АЖО	ЭҮӨШ АЖО
3	Ис-әрекет атауы (процесс, рәсім, операциялар) және олардың сипаттамасы	ЖСН және пароль бойынша ЭҮП-та авторизацияланады	Мемлекеттік қызметті алушының деректерінде бұзушылықтардың болуына байланысты, бас тарту хабарламасын қалыптастырады	Мемлекеттік қызметті алушының ЭЦҚ таңдауымен қызметті таңдайды және сұрау салудың деректерін қалыптастырады	Мемлекеттік қызметті алушының ЭЦҚ деректерінде бұзушылықтардың болуына байланысты, бас тарту туралы хабарлама қалыптастырады	Мемлекеттік қызметті алушының ЭЦҚ деректерінде бұзушылықтардың болуына байланысты, сұрау салуды ЭҮӨШ АЖО-ға жіберу	Құжатты тіркеу, мемлекеттік қызметті алушыға хабарландыруды мемлекеттік қызмет нәтижесін алудың датасы мен уақытын көрсету мен мемлекеттік қызмет ұсынуға сұрауды қабылдау туралы есепті жолдау	Мемлекеттік қызметті алушының құжаттарын да бұзушылықтардың болуына байланысты, бас тарту туралы хабарлама қалыптастырады	Мемлекеттік қызметті алушының қызмет нәтижесін алуы
4	Аяқтау нысаны (деректер, құжаттар, ұйымдестыру)	Сұрау салуды ойдағыдай қалыптастыру бойынша хабар-	Сұрау салынатын электрондық мемлекеттік қызметке бас тарту	Сұрау салудың бағытталуы	Сұрау салынатын электрондық мемлекеттік қызметке бас тарту	Сұрау салудың бағытталуы	Өтінішкөріп беру арқылы	Дәлелді бас тартуды қа-	Анықтама немесе мемлекеттік қызметті ұсынудан бас

	өкімдік шешім)	ламаны бейнелеу	хабарламасын қалыптастырады		туралы хабарлама қалыптастырады		сұрау салуды тіркеу	лыптастыру	тарту туралы дәлелді жауап
5	Орындалу мерзімі	30 сек – 1 минут	30 сек	1,5 мин	1,5 мин	30 сек – 1 минут	-	-	5 жұмыс күні ішінде
6	Келесі іс-әрекет нөмірі	2 – егер мемлекеттік қызметті алушының деректерінде бұзушылық болса; 3 – егер авторизациялау ойдағыдай өтсе	-	4 – егер мемлекеттік қызметті алушының деректерінде бұзушылық болса; 5 – егер бұзушылық болмаса	-	-	7 – егер мемлекеттік қызметті алушының деректерінде бұзушылық болса; 8 – егер бұзушылық болмаса	-	-

2-кесте. ХҚКО арқылы ҚФБ әрекетін сипаттау

1	Ис-әрекет № (жұмыс барысы, ағыны)	1	2	3	4	5	6	7	8	9
2	ҚФБ, АЖ атауы	Орталық операторы	Орталық операторы	Орталық операторы	ЖТ МДҚ, БНАЖ	Орталық операторы	Орталық операторы	Қызмет беруші	Қызмет беруші	Орталық операторы
	Ис-әрекет атауы (процесс, рәсім)	Орталық операторы логин	Қызметті таңдайды және сұрау	ЖТ МДҚ-на, БНАЖ-	Мемлекеттік қызметті алушының деректері болмауына байланысты,	Сұрау салудың нысанына қажетті құжат-	ЭҮӨШ АЖО-қа ЭЦҚ куәландырыл-	Мемлекеттік қызмет алушымен қоса беріл-	Мемлекеттік қызметті алушының құжаттарында бұзушылықтардың бо-	Мемлекеттік қызметті алушы-

3	, операциялар) және олардың сипаттамасы	және пароль арқылы авторизацияланады	салудың деректерін қалыптастырады	не сұраудың жіберілуі	деректерді ала алмау жөніндегі хабарламасын қалыптастырады	тарды тіркеу арқылы толтыру және ЭЦҚ куәландыру	ған (қол қойылған) құжатты жіберу	ген құжаттардың сәйкестігін тексеру (өңдеу)	луына байланысты, бас тарту туралы хабарлама қалыптастырады	мен қызмет нәтижесін алуы
4	Аяқтау нысаны (деректер, құжаттар, ұйымдастыру - өкімдік шешім)	Қолхат	Сұрау салуды ойдағыдай қалыптастыру жөнінде хабарламаны бейнелеу	Сұрау салудың бағытталуы	Дәлелді бас тартуды қалыптастыру	Сұрау салуды ойдағыдай қалыптастыру бойынша хабарламаны бейнелеу	Сұрау салудың бағытталуы Өтінішке нөмір беру арқылы сұрау салуды тіркеу	Стандарттың 11 тармағында көрсетілген құжаттар	Дәлелді бас тартуды қалыптастыру	Анықтама
5	Орындалу мерзімі	1 минут	30 сек	1,5 мин	1,5 мин	30 сек – 1 минут	1 минут	5 жұмыс күні ішінде	Орталықтан түскен құжаттарды ресімдеуде қателерді анықтаған жағдайда үш жұмыс күні ішінде қайтару себептерін негіздеумен орталыққа қайтаруы	20 минут ішінде (бір жұмыс күні ішінде мемлекеттік қызмет алушыны хабарландырады және қайтару себепі туралы өкілетті органның жазбаша негіздемесін

									бере- ді)
6	Келесі іс- әрекет нөмірі	2	3	4 – егер мемле- кеттік қыз- метті алушы- ның дерек- терін- де бұ- зушы- лық болса; 5 – егер бұзу- шылық болма- са	–	–	–	8 – егер бұзу- шылық бол- са; 9 – егер бұзу- шылық бол- маса	–

«Зейнетақы қорларына, банктерге кәмелетке толмағандардың салымдарына иелік ету үшін, Қазақстан Республикасы Ішкі істер министрлігі Жол полициясы комитетінің аумақтық бөлімшелеріне кәмелетке толмаған балаларға мұраны ресімдеу үшін анықтамалар беру» электрондық мемлекеттік қызмет регламентіне 2-қосымша



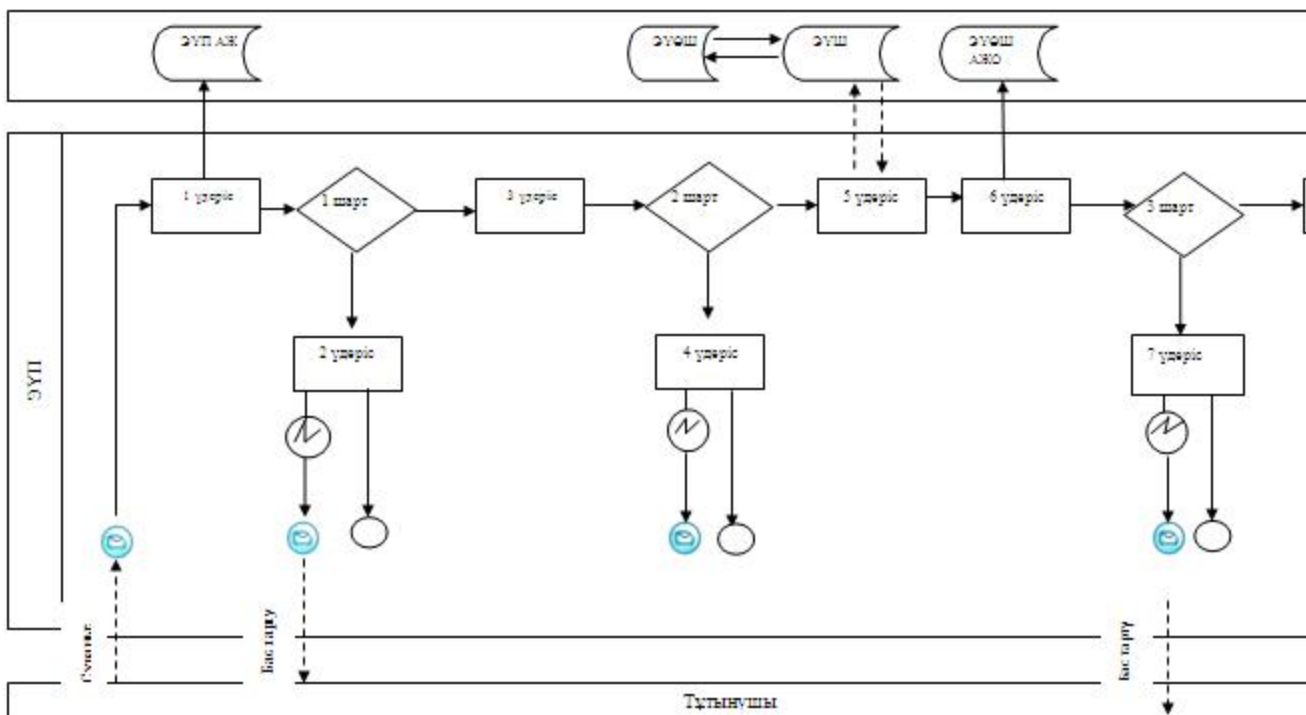



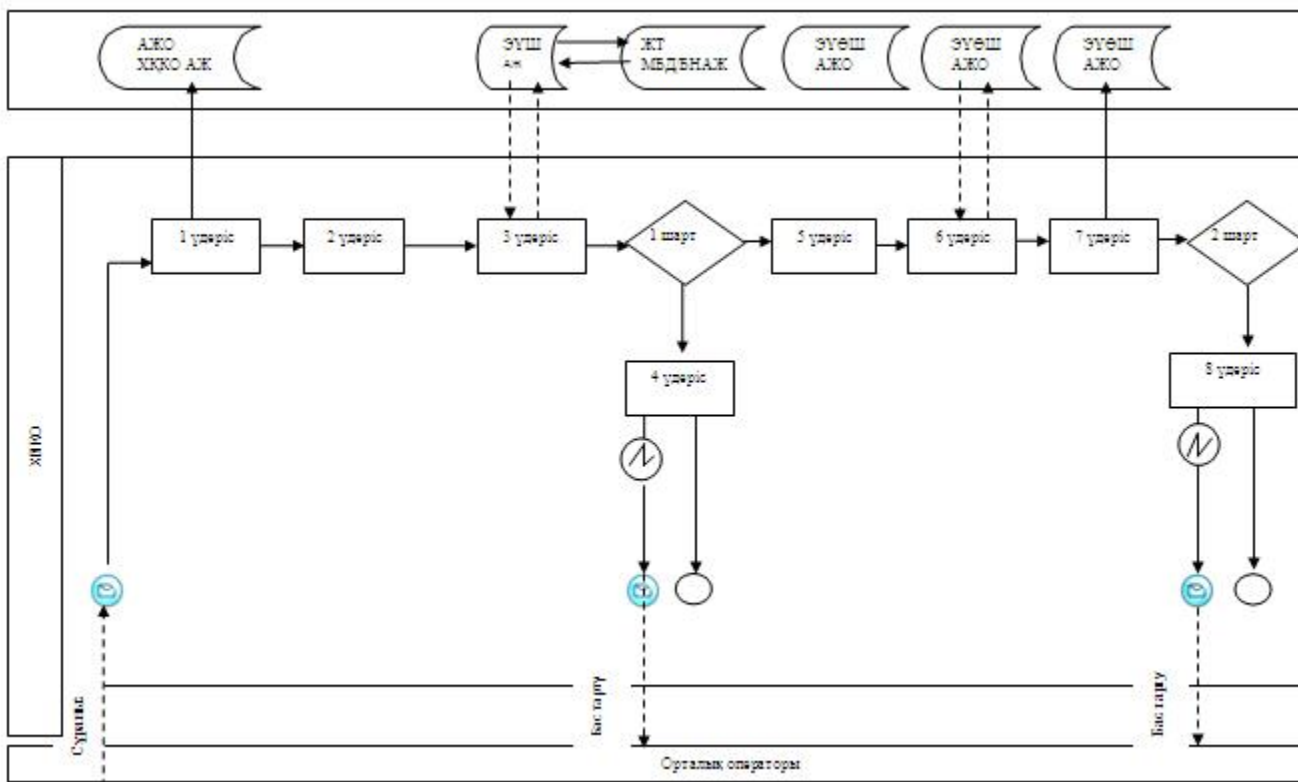



ЭҮП арқылы электрондық мемлекеттік қызмет көрсету кезіндегі өзара функционалдық әрекеттесудің № 1 диаграммасы



Орталық арқылы электрондық мемлекеттік қызмет көрсету кезіндегі өзара функционалдық әрекеттесудің № 3-диаграммасы

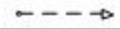

Кесте. Шартты белгілер

	Бастапқы хабарлама
	Соңғы хабарлама
	Аралық хабарлама
	Соңғы қарапайым оқиғалар
	Қате
	Ақпараттық жүйе
	Үдеріс
	Шарт
	Басқару ағыны
	Хабарлама ағыны
	Соңында тұтынушыға ұсынылатын электрондық құжат

«Зейнетақы қорларына, банктерге кәмелетке толмағандардың салымдарына иелік ету үшін, Қазақстан Республикасы Ішкі істер министрлігі Жол полициясы комитетінің аумақтық бөлімшелеріне кәмелетке толмаған балаларға мұраны ресімдеу үшін анықтамалар беру» электрондық мемлекеттік қызмет регламентіне
3-қосымша

Электрондық мемлекеттік қызметке арналған өтініштің экрандық нысаны

Начальник районного (городского) отдела образования:

(Ф.И.О. начальника)

Заявитель: _____

(Ф.И.О. заявителя)

Адрес: _____

(адрес заявителя)

Телефон: _____

(контактный телефон заявителя)

ЗАЯВЛЕНИЕ

Прошу Вашего разрешения снять пенсионные накопления в накопительном пенсионном фонде

(название фонда указывается согласно записи в свидетельстве о праве на наследство)
за несовершеннолетних (-ей, -ух) детей _____

(Ф.И.О. несовершеннолетнего (-ей, -ух))

в связи со смертью вкладчика _____

(Ф.И.О. вкладчика)

свидетельство о смерти от _____ года № _____

(дата выдачи свидетельства)



Электрондық мемлекеттік қызметке арналған өтініштің экрандық нысаны

Начальник районного (городского) отдела образования:

(*Ф.И.О. начальника*)

Заявитель: _____

(*Ф.И.О. заявителя*)

Адрес: _____

(*адрес заявителя*)

Телефон: _____

(*контактный телефон заявителя*)

ЗАЯВЛЕНИЕ

Прошу Вашего разрешения на распоряжение (уступка прав и обязательств, расторжение договоров) вкладами в банке _____ (название банка) несовершеннолетних детей:

(указать Ф.И.О. детей, год рождения № свидетельства о рождении, дети старше 10 лет расписываются, пишут слово – «согласны»)

Сведения об отце (Ф.И.О., № удостоверения личности, кем и когда выдано) _____

_____ роспись _____

Сведения о матери (Ф.И.О., № удостоверения личности, кем и когда выдано) _____

_____ роспись _____

Дата «__» _____ год Подпись обоих родителей _____

Осы күжат «Электрондық күжат және электрондық цифрлық қолтаңба туралы» 2003 жылғы 7 қаңтардағы № 370-ІІ ҚРЗ 7-бабының 1-тармағына сәйкес қағаз тасымалдағы құжатқа тең.

Данный документ согласно пункту 1 статьи 7 ЗРК от 7 января 2003 года «Об электронном документе и электронной цифровой подписи» равнозначен документу на бумажном носителе.

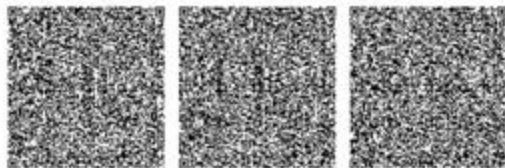

*Штрих-код «Электрондық әкімдік» ақпараттық жүйесі ұсыныған және "Қостанай қаласы әкімдігінің білім беру бөлімі" ММ(Қостанай қ. электрондық-цифрлық қолтаңбамен қол қойылған деректерді қамтиды)

Штрих-код содержит данные, предоставленные информационной системой «Электронный акимат» и подписанные электронно-цифровой подписью ГУ "Отдел образования акимата города Костанай"(г. Костанай)

Электрондық мемлекеттік қызметке арналған өтініштің экрандық нысаны

Начальник районного (городского) отдела образования:

(Ф.И.О. начальника)

Заявитель: _____

(Ф.И.О. заявителя)

Адрес: _____

(адрес заявителя)

Телефон: _____

(контактный телефон заявителя)

ЗАЯВЛЕНИЕ

Прошу Вашего разрешения на осуществление сделки в отношении транспортного средства, принадлежащего на праве собственности несовершеннолетнему(им) ребенку (детям):

Осы құжат «Электрондық құжат және электрондық шифрлық қолтаңба туралы» 2003 жылғы 7 қаңтардағы № 370-ІІ ҚРЗ 7-бабынан 1-тармағына сәйкес қызғас тасымалдағы құжатқа тең.
Данный документ согласно пункту 1 статьи 7 ЗРК от 7 января 2003 года «Об электронном документе и электронной цифровой подписи» равнозначен документу на бумажном носителе.

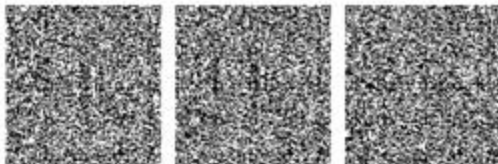

*Штрих-код «Электрондық әмітшік» ақпараттық жүйесі ұсынған және "Қостанай қаласы әкімдігінің білім беру бөлімі" ММ(Қостанай қ. электрондық-шифрлық қолтаңбамен қол қойылған деректерді қамтиды)
Штрих-код содержит данные, предоставленные информационной системой «Электронный аквит» и подписанные электронно-цифровой подписью ГУ «Отдел образования аквитата города Костанай»(г. Костанай)

«Зейнетақы қорларына, банктерге кәмелетке
толмағандардың салымдарына иелік ету үшін,
Қазақстан Республикасы Ішкі істер министрлігі
Жол полициясы комитетінің аумақтық
бөлімшелеріне кәмелетке толмаған балаларға
мұраны ресімдеу үшін анықтамалар беру»
электрондық мемлекеттік қызмет регламентіне
4-қосымша

**Электрондық мемлекеттік қызметті көрсетуге арналған дұрыс жауаптың
шығыс нысаны**

Наименование накопительного пенсионного фонда:

Районный (городской) отдел образования разрешает

года рождения

(ФИО заявителя)

(Дата рождения заявителя)

(удостоверение личности № _____ от _____ года, выдано _____), законному(ым) представителю(ям) (родителям (родителю), опекуну или попечителю, патронатному воспитателю и другим законным их лицам) совершеннолетнего

(ФИО ребенка, год рождения)

получить наследуемые пенсионные накопления в _____ (наименование накопительного пенсионного фонда)

с причитающимся инвестиционным доходом, дивидендами и иными поступлениями в соответствии с законодательством, согласно свидетельству о праве на наследство по закону/завещанию

от _____ года, выданного нотариусом (государственная лицензия № _____)

от _____ года, выдана _____), в связи со смертью владельца _____ (ФИО владельца)

(свидетельство о смерти от _____ года, № _____)

Начальник районного (городского) отдела образования _____ (ИМ)

Справка действительна в течение 1 (одного) месяца со дня выдачи.

Этот документ - Электронный документ - является электронным документом, который порождает юридические последствия с даты его подписания. Данный документ согласно пункту 1 статьи 7 ЗРК от 7 января 2002 года «Об электронном документе и электронной цифровой подписи» равнозначен документу на бумажном носителе.

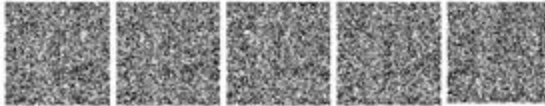

*Принцип «Электронный документ - аппаратный шифр» реализован в виде «Классической модели шифрования» ММ-Классификатор, электронно-цифровой подписью и код-ключом (ключом шифрования).

Электрондық мемлекеттік қызметті көрсетуге арналған дұрыс жауаптың ШЫҒЫС НЫСАНЫ

Республика Казахстан
районный (городской)
отдел образования

Районный (городской) отдел образования, действующий в интересах
несовершеннолетнего (-ей, - их) _____

разрешает на _____

транспортного средства _____

Начальник районного (городского)
отдела образования _____

(Ф.И.О.)

Справка действительна в течение 1 (одного) месяца со дня выдачи.

Осы құжат «Электрондық үкімет және электрондық цифрлық қолтабыс туралы» 2001 жылғы 7 қаңтардағы № 370-П ҚРҰ 5-бабының 1-тармағымен
сәйкес және пәсәзітінше құрылған тек.

Данный документ согласно пункту 1 статьи 7 ЗРК от 7 января 2003 года «Об электронном документе и электронном цифровом подписании
равнозначен документу на бумажном носителе».

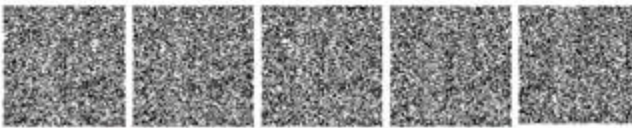

*Штрих-код «Электрондық үкімет» - информатик жүйесі ұсынып және "Қостанай аймақ ақпараттық білім беру бөлімі" ММҚостанай қ.
электрондық-цифрлық қолтабысмен қол қойған директоры қолтабыс.

Штрих-код содержит данные, предоставленные информационной системой «Электронный визит» и подписанные электронно-цифровой
подписью ГУ «Отдел образования Аямакта Қостанай» (Қостанай).

Мемлекеттік қызметті алушыға берілетін хабарлама

Өтініш орындау статусы өзгергенде немесе қызмет көрсету мерзімі ұзартылғанда хабарлама келіп түседі. Хабарлама мәтінімен еркін жол электрондық үкімет порталының жеке кабинетінде «Хабарлама» бөліміне келіп түседі, сонымен қатар ИАЖ ХҚКО жүйесіне береді.

«Зейнетақы қорларына, банктерге кәмелетке толмағандардың салымдарына иелік ету үшін, Қазақстан Республикасы Ішкі істер министрлігі Жол полициясы комитетінің аумақтық бөлімшелеріне кәмелетке толмаған балаларға мұраны ресімдеу үшін анықтамалар беру» электрондық мемлекеттік қызмет регламентіне 5-қосымша

Электрондық мемлекеттік қызмет көрсеткіштерін айқындауға арналған сауалнама нысаны: «сапа» мен «қол жетімділік»

(қызметтер атауы)

1. Электрондық мемлекеттік қызмет көрсету нәтижесіне және үдеріс сапасына қанағаттанасыз ба?

- 1) қанағаттанбаймын;
- 2) жартылай қанағаттанамын;
- 3) қанағаттанамын.

2. Электрондық мемлекеттік қызмет көрсету тәртібі туралы ақпараттың сапасына қанағаттанасыз ба?

- 1) қанағаттанбаймын;
- 2) жартылай қанағаттанамын;
- 3) қанағаттанамын.