

Қоршаған ортаны қорғау аумағындағы электрондық мемлекеттік қызмет регламенттерін бекіту туралы

Күшін жойған

Ақтөбе облыстық әкімдігінің 2013 жылғы 31 қаңтардағы № 17 қаулысы. Ақтөбе облысының Әділет департаментінде 2013 жылғы 26 ақпанда № 3539 болып тіркелді. Күші жойылды - Ақтөбе облысының әкімдігінің 2013 жылғы 28 желтоқсандағы № 429 қаулысымен

Ескерту. Күші жойылды - Ақтөбе облысының әкімдігінің 28.12.2013 № 429 қаулысымен.

Р Қ А О е с к е р т п е с і .

Құжаттың мәтінінде түпнұсқаның пунктуациясы мен орфографиясы сақталған.

Қазақстан Республикасының 2001 жылғы 23 қаңтардағы «Қазақстан Республикасындағы жергілікті мемлекеттік басқару және өзін-өзі басқару туралы» Заңының 27 - бабына, Қазақстан Республикасының 2000 жылғы 27 қарашадағы «Әкімшілік рәсімдер туралы» Заңының 9-1 – бабына, Қазақстан Республикасы Үкіметінің 2012 жылғы 8 тамыздағы № 1033 «Қазақстан Республикасы Қоршаған ортаны қорғау министрлігі және жергілікті атқарушы органдар көрсететін қоршаған ортаны қорғау саласындағы мемлекеттік қызмет стандарттарын бекіту туралы» қаулысына сәйкес Ақтөбе облысы әкімдігі **ҚАУЛЫ ЕТЕДІ:**

1. Қоса беріліп отырған қоршаған ортаны қорғау аумағындағы электрондық мемлекеттік қызметтер регламенттері бекітілсін:

1) «II, III және IV санат объектілері үшін қоршаған ортаға эмиссияға рұқсат беру» мемлекеттік қызмет регламенті;

2) «II, III және IV санат объектілеріне мемлекеттік экологиялық сараптама қорытындысын беру» мемлекеттік қызмет регламенті.

2. «Ақтөбе облысының табиғи ресурстар және табиғатты пайдалануды реттеу басқармасы» мемлекеттік мекемесі (Ә. Үсенғалиев) электрондық мемлекеттік қызметтің регламентін басқарманың ғаламтор-ресурсында орналастыруды қ а м т а м а с ы з е т с і н .

3. Осы қаулының орындалуын бақылау облыс әкімінің орынбасары Р . К . К е м а л о в а ғ а жүктелсін.

4. Осы қаулы алғашқы ресми жарияланған күнінен бастап күнтізбелік он күн өткен соң қолданысқа енгізіледі.

Облыс әкімі

А.Мұхамбетов

«II, III және IV санат объектілері үшін қоршаған ортаға эмиссияға рұқсат беру» электрондық мемлекеттік қызмет регламенті

1. Жалпы ережелер

1. «II, III және IV санат объектілері үшін қоршаған ортаға эмиссияға рұқсат беру» электрондық мемлекеттік қызметі (бұдан әрі – қызмет) «Ақтөбе облысының табиғи ресурстар және табиғатты пайдалануды реттеу басқармасы» мемлекет мекемесімен (бұдан әрі – қызмет беруші), халыққа қызмет көрсету орталығы арқылы (бұдан әрі – орталық), сондай-ақ мекен жайы www.e.gov.kz бойынша «электрондық үкімет» веб-порталы және мекенжайы www.elicense.kz бойынша «Е-лицензиялау» веб-порталы арқылы көрсетіледі.

2. Электрондық мемлекеттік қызмет Қазақстан Республикасы Үкіметінің 2012 жылғы 8 тамыздағы № 1033 қаулысымен бекітілген «II, III және IV санат объектілері үшін қоршаған ортаға эмиссияға рұқсат беру» мемлекеттік қызмет стандарты негізінде көрсетіледі (бұдан әрі – Стандарт).

3. Қызметті автоматтандыру дәрежесі: ішінара автоматтандырылған.

4. Қызмет көрсетудің түрі: транзакциялық.

5. Осы регламенте пайдаланылатын ұғымдар мен қысқартулар:

1) ақпараттық жүйе – аппараттық-бағдарламалық кешенді қолдану мен ақпаратты сақтау, өңдеу, іздеу, тарату, тапсыру, және беру үшін арналған жүйе (б ұ д а н ә р і - А Ж) ;

2) «электрондық үкіметтің» веб-порталы - нормативтік құқықтық базаны қоса алғанда, барлық шоғырландырылған үкіметтік ақпаратқа және электрондық мемлекеттік қызметтерге қолжетімділіктің бірыңғай терезесін білдіретін ақпараттық жүйе (бұдан әрі - ЭҮП);

3) «Е-лицензиялау» веб-порталы - берілген лицензиялардың қайта ресімделген, тоқтаттырылған, қайта басталған және тоқтатқан әрекеттері, сонымен бірге лицензиаттармен берілетін лицензияның орталықтандырылған сәйкестендіру нөмірін қалыптастыру (түр тармағы) қызмет түрін орындайтын лицензиаттардың филиалдар, (объектілер, тармақтар, бөлімшелер) өкілдіктері

туралы мәлімет болатын ақпараттық жүйе (бұдан әрі – «Е-лицензиялау» МДБ А Ж) .

4) «электрондық үкіметтің» шлюзі – электрондық қызметті іске асыру аясында «электрондық үкіметтің» ақпараттық жүйелерін интеграциялауға арналған ақпараттық жүйе (бұдан әрі – ЭҮШ);

5) «Жеке тұлға» мемлекеттік деректер базасы - Қазақстан Республикасының заңнамасына сәйкес және өкілеттік шеңберінде мемлекеттік басқарма органдарына және өзге де субъектілерге олар туралы маңызды және сенімді мәліметтер беру және Қазақстан Республикасында жеке тұлғалардың сәйкестендіру бірлігін енгізу мақсатымен жеке сәйкестендіру нөмірлерінің Ұлттық тізілімін жасау, ақпаратты автоматизациялау жинағы, сақтау және өңдеу үшін арналған ақпараттық жүйе (бұдан әрі - ЖТ МДБ);

6) «Занды тұлға» мемлекеттік деректер базасы - Қазақстан Республикасының заңнамасына сәйкес және өкілеттік шеңберінде мемлекеттік басқарма органдарына және өзге де субъектілерге олар туралы маңызды және сенімді мәліметтер беру және Қазақстан Республикасында заңды тұлғалардың сәйкестендіру бірлігін енгізу мақсатымен бизнес-сәйкестендіру нөмірлерінің Ұлттық тізілімін жасау, ақпаратты автоматизациялау жинағы, сақтау және өңдеу үшін арналған ақпараттық жүйе (бұдан әрі - ЗТ МДБ);

7) Қазақстан Республикасының халыққа қызмет көрсету орталықтарының ақпараттық жүйесі - Қазақстан Республикасының халыққа қызмет көрсету орталықтары, және де осыған сәйкес министрліктер мен мекемелер жүйесі арқылы халыққа (жеке және заңды тұлғаларға) қызметті жеткізу үдерісін автоматтандыруға арналған ақпараттық жүйе (бұдан әрі – ХҚКО АЖ);

8) тұтынушы – электрондық мемлекеттік қызмет көрсетілетін жеке немесе заңды тұлға .

9) жеке сәйкестендіру нөмірі – жеке тұлға үшін құрастырылатын бірегей нөмір, соның ішінде дербес кәсіпкерліктің түріндегі қызмет орындайтын жеке кәсіпкер (бұдан әрі - ЖСН);

10) бизнес сәйкестендіру нөмірі – заңды тұлғаға (филиал мен өкілдікке) және бірлескен кәсіпкерлік түрінде қызметін жүзеге асыратын дара кәсіпкер үшін қалыптастырылатын бірегей нөмір (бұдан әрі - БСН);

11) пайдаланушы - қажетті электрондық ақпараттық ресурстарды алу үшін ақпараттық жүйеге жүгінетін және оларды пайдаланатын субъект (тұтынушы, қызмет беруші) ;

12) транзакциялық қызмет – электрондық цифрлық қолтаңбаны қолданумен өзара ақпарат алмасуды талап ететін, пайдаланушыларға электрондық ақпараттық ресурстарды беру жөніндегі қызмет;

13) электрондық цифрлық қолтаңба – электрондық цифрлық қолтаңба

құралдарымен жасалған және электрондық құжаттың дұрыстығын, оның тиесілігін және мазмұнның өзгермейтіндігін растайтын электрондық цифрлық нысандар терімі (бұдан әрі – ЭЦҚ);

14) электрондық құжат – ақпарат электрондық-цифрлық нысанда берілген және электрондық цифрлық қолтаңба арқылы куәландырылған құжат;

15) электрондық мемлекеттік қызмет – ақпараттық технологиялардың қолданылуымен электрондық нысанда көрсетілетін мемлекеттік қызмет;

16) құрылымдық – функционалдық бірліктер (бұдан әрі – ҚФБ) – мемлекеттік қызмет көрсету үдерісіне қатысатын мемлекеттік органдардың құрылымдық бөлімшелерінің тізбесі, мекемелер немесе өзге де ұйымдар және ақпараттық жүйелер.

2. Электрондық мемлекеттік қызметті көрсету жөніндегі қызмет беруші іс-әрекетінің тәртібі

6. Қызмет берушінің ЭҮП арқылы қадамдық іс-әрекеттері мен шешімдер (қызмет көрсету кезіндегі функционалдық өзара іс-әрекет № 1 диаграммасы) осы Регламенттің 2 қосымшасында көрсетілген:

1) тұтынушы ЭҮП-те тіркелуді алушы компьютерінің ғаламтор-браузеріне сақтап қойған өзінің ЭЦҚ тіркеу куәлігінің көмегімен жүзеге асырады (ЭҮП-ке тіркелмеген алушылар үшін жүзеге асырылады);

2) 1-үдеріс – мемлекеттік қызмет көрсету үшін тұтынушымен ЭҮП енгізу (авторизациялау үдерісі), тұтынушының компьютеріндегі ғаламтор-браузеріне ЭЦҚ тіркеу куәлігін қосу;

3) 1-шарт – тіркелген тұтынушы туралы деректердің дұрыстығын логин (БСН/ЖСН) және пароль арқылы ЭҮП тексеру;

4) 2-үдеріс – тұтынушының деректерінде бұзушылықтардың болуына байланысты ЭҮП авторизациялаудан бас тарту туралы хабарламаны қабылдау;

5) 3-үдеріс – тұтынушының осы Регламентте көрсетілген қызметті таңдауы, қызметті көрсету және оның құрылымы мен форматтық талаптарды ескере отырып, тұтынушы нысанды толтыруы үшін сұраныс нысанын экранға шығару (деректерді енгізу) қажетті құжаттарды электрондық түрде сұрау салу нысанына қосу;

6) 4-үдеріс – сұранысты куәландыру (қол қою) үшін тұтынушының ЭЦҚ тіркеу куәлігін таңдауы;

7) 2-шарт – ЭҮП-те ЭЦҚ тіркеу куәлігінің қолдану мерзімін және тіркеу куәлігінің қайта шақырылған (күші жойылған) тізімінде жоқтығын, сонымен қатар сәйкестендіру деректерінің сұраныс көрсетілген БСН/ЖСН мен ЭЦҚ тіркеу

куәлігінде көрсетілген БСН/ЖСН арасындағы сәйкестілігін тексеру;

8) 5-үдеріс – тұтынушының ЭЦҚ түпнұсқалығының расталмауына байланысты сұралатын электрондық мемлекеттік қызметтен бас тарту туралы хабарламаны қалыптастыру;

9) 6-үдеріс – мемлекеттік қызмет көрсетуге сұранысты толтырылған нысанына (енгізілген деректерді) тұтынушының ЭЦҚ арқылы куәландыру (қол қою) ;

10) 7-үдеріс – «Е-лицензиялау» МДБ АЖ электрондық құжатты (алушының сұранысы) тіркеу және «Е-лицензиялау» МДБ АЖ сұранысты өңдеу;

11) 3-шарт – рұқсат беру үшін тұтынушының негізге және біліктілік талабына сәйкестілігін қызмет берушімен тексеру;

12) 8-үдеріс – «Е-лицензиялау» МДБ АЖ тұтынушының деректерінде бұзушылықтардың болуына байланысты сұралынатын қызметтен бас тарту туралы хабарламаны қалыптастыру;

13) 9-үдеріс - тұтынушының «Е-лицензиялау» МДБ АЖ қалыптастырылған қызметті көрсету нәтижесін алуы (II, III және IV санат объектілері үшін қоршаған ортаға эмиссияға рұқсат). Электрондық құжат қызмет беруші уәкілетті тұлғаның ЭЦҚ пайдалануымен қалыптастырылады.

7. Қадамдық іс-әрекеттер мен шешімдер қызмет беруші арқылы (қызмет көрсету кезіндегі функционалдық өзара іс-әрекет № 2 диаграммасы) осы Регламенттің 2 қосымшасында келтірілген:

1) 1-үдеріс – қызмет беруші қызметкерінің электрондық мемлекеттік қызметті көрсету үшін «Е-лицензиялау» МДБ АЖ-да логин және парольді енгізуі (авторизациялау үдерісі);

2) 1-шарт - логин және пароль арқылы «Е-лицензиялау» МДБ АЖ қызмет беруші тіркелген қызметкері туралы деректердің түпнұсқалығын тексеру;

3) 2-үдеріс - «Е-лицензиялау» МДБ АЖ тұтынушының деректерінде бұзушылықтардың болуына байланысты сұралынатын қызметтен бас тарту туралы хабарламаны қалыптастыру;

4) 3-үдеріс – қызмет берушінің осы Регламентте көрсетілген қызметті таңдауы, қызметті көрсету үшін сұраныс нысанын экранға шығару және тұтынушы деректерін қызмет беруші қызметкерімен енгізу;

5) 4-үдеріс – тұтынушы туралы сұранысты ЭҮШ арқылы ЖТ МДБ/ЗТ МДБ жіберу ;

6) 2-шарт – тұтынушының ЖТ МДБ/ЗТ МДБ деректерінің болуын тексеру;

7) 5-үдеріс – тұтынушының ЖТ МДБ/ЗТ МДБ деректерінің болмауына байланысты деректерді алу мүмкін еместігі туралы хабарламаны қалыптастыру;

8) 6-үдеріс – тұтынушымен берілген қағаз нысандағы құжаттардың болуы және қажетті құжаттарды қызмет беруші қызметкерімен сканерден өткізу туралы

белгіленген бөлімдегі сұраныс нысанын толтыру және оны сұраныс нысанына қосуды ;

9) 7-үдеріс - «Е-лицензиялау» МДБ АЖ сұранысты тіркеу және «Е-лицензиялау» МДБ АЖ қызмет көрсетуді өңдеу;

10) 3-шарт – рұқсат беру үшін тұтынушының негізге және біліктілік талабына сәйкестілігін қызмет берушімен тексеру;

11) 8-үдеріс - «Е-лицензиялау» МДБ АЖ тұтынушының деректерінде бұзушылықтардың болуына байланысты сұраныс қызметтен бас тарту туралы хабарламаны қалыптастыру ;

12) 9-үдеріс – тұтынушының «Е-лицензиялау» МДБ АЖ қалыптастырылған қызметті көрсету нәтижесін алуы (II, III және IV санат объектілері үшін қоршаған ортаға эмиссияға рұқсат). Электрондық құжат қызмет беруші уәкілетті тұлғаның ЭЦҚ пайдалануымен қалыптастырылады.

8. Оператордың АЖО ХҚКО АЖ Орталық арқылы қызмет көрсету кезіндегі функционалдық өзара іс-әрекет (№ 3 диаграммасы) осы Регламенттің 2 қосымшасында көрсетілген :

1) 1-үдеріс - Орталық операторының қызмет көрсету үшін логин және парольді АЖО ХҚКО АЖ енгізу (авторизациялау үдерісі);

2) 2-үдеріс – Орталық операторының осы Регламентте көрсетілген қызметті таңдауы, қызметті көрсету үшін сұраныс нысанын экранға шығару және Орталық операторының тұтынушы деректерін енгізу;

3) 3-үдеріс - тұтынушы туралы сұранысты ЭҮШ арқылы ЖТ МДБ/ЗТ МДБ жіберу ;

4) 1-шарт - тұтынушының ЖТ МДБ/ЗТ МДБ деректерінің болуын тексеру;

5) 4-үдеріс - тұтынушының ЖТ МДБ/ЗТ МДБ деректерінің болмауына байланысты деректерді алу мүмкін еместігі туралы хабарламаны қалыптастыру;

6) 5-үдеріс - тұтынушымен берілген қағаз нысандағы құжаттардың болуы және қажетті құжаттарды Орталық операторымен сканерден өткізу туралы белгіленген бөлімдегі сұраныс нысанын толтыру, оны сұраныс нысанына қосу және қызмет көрсетуге сұраныс толтырылған нысанына (енгізілген деректерді) ЭЦҚ арқылы куәландыру ;

7) 6-үдеріс – Орталық операторының ЭЦҚ куәландырылған (қолы қойылған) электрондық құжатты (тұтынушының сұранысы) ЭҮШ арқылы «Е-лицензиялау» МДБ АЖ жіберу ;

8) 7-үдеріс - «Е-лицензиялау» МДБ АЖ электрондық құжатты тіркеу;

9) 2-шарт - рұқсат беру үшін тұтынушының негізге және біліктілік талабына сәйкестілігін қызмет берушімен тексеру;

10) 8-үдеріс - «Е-лицензиялау» МДБ АЖ тұтынушының деректерінде бұзушылықтардың болуына байланысты сұраныс қызметтен бас тарту туралы

хабарламаны

қалыптастыру;

11) 9-үдеріс – тұтынушының Орталық операторы арқылы «Е-лицензиялау» МДБ АЖ қалыптастырылған қызметті көрсету нәтижесін алуы (II, III және IV санат объектілері үшін қоршаған ортаға эмиссияға рұқсат).

9. «Е-лицензиялау» веб-порталында сұраныс нысанын толтыру және қызмет көрсетуге жауаптар келтірілген www.elicense.kz.

10. Тұтынушының электрондық мемлекеттік қызмет көрсету бойынша орындау мәртебесін тексеру тәсілі: ЭҮП-ның «Алынған қызметтер тарихы» бөлімінде, сондай-ақ ЖАО немесе ХҚКО жолыққан кезде.

3. Электрондық мемлекеттік қызметті көрсету үдерісіндегі өзара іс-әрекет тәртібін сипаттау

11. Электрондық мемлекеттік қызмет көрсету жөніндегі қажетті ақпаратты және кеңесті call-центр: (1414) телефоны бойынша алуға болады.

12. Мемлекеттік қызметті көрсету үдерісіне қатысатын ҚФБ тізбесі:

- 1) ЭҮП
- 2) ЭҮШ
- 3) ПШЭП
- 4) «Е-лицензиялау» МДБ АЖ
- 5) ЖТ МДБ / ЗТ МДБ
- 6) АЖО ХҚКО АЖ
- 7) қызмет беруші

13. Әрбір іс-әрекеттің орындалу мерзімін көрсете отырып, іс-әрекеттерінің (рәсімдерінің, функцияларының, операцияларының) дәйектілігінің мәтіндік кестелік сипаттамасы осы Регламенттің 1 қосымшада келтірілген.

14. Іс-әрекеттердің логикалық дәйектілігінің арасындағы (қызмет көрсету кезіндегі) өзара байланысты олардың сипаттамаларына сәйкес көрсететін диаграмма осы Регламенттің 2 қосымшасында келтірілген.

15. Тұтынушыларға электрондық мемлекеттік қызметті көрсету нәтижелері осы Регламенттің 3 қосымшасына сәйкес сапа және қолжетімділік көрсеткіштерімен өлшенеді.

16. Тұтынушыларға электрондық мемлекеттік қызметті көрсету үдерісіне қойылатын талаптар:

- 1) құпиялылық (ақпараттың рұқсат етілмеген алуынан қорғау);
- 2) тұтастық (ақпараттың рұқсат етілмеген өзгеруінен қорғау);
- 3) қолжетімділік (ақпараттың рұқсат етілмеген ұстап қалуы және ресурстардан қорғау).

17. Қызмет көрсетудің техникалық шарттары:

- 1) Ғаламторға шығу;
- 2) рұқсат берілетін тұлғада ЖСН/БСН болуы;
- 3) ЭҮП авторизациялау;
- 4) пайдаланушыда ЭЦҚ болуы;
- 5) екінші деңгейдегі банкте банктік карточка немесе ағымдағы шоттың болуы

«II, III және IV санат объектілері үшін қоршаған ортаға эмиссияға рұқсат беру» электрондық мемлекеттік қызмет регламентіне 1 қосымша

1. Кесте. ЭҮП арқылы ҚФБ іс-әрекет сипаттамасы

1	Іс әрекет № (жұмыстар барысы, ағыны)	1	2	3	4
2	ҚФБ атауы	Тұтынушы	ЭҮП	Тұтынушы	ПШЭП
3	Іс әрекет (үдерістің, рәсімдердің, операциялардың) атауы және олардың сипаттамалары	ЭЦҚ тіркеу куәлігін тұтынушының компьютеріндегі ғаламтор-браузерінде бекіту	Тұтынушының деректерінде бұзушылықтардың болуына байланысты бас тарту туралы хабарламаны қалыптастырады	Қызметті таңдайды және сұраныс деректерін қажетті құжаттарды электрондық түрде бекіте отырып қалыптастырады	Қызметті ақы төлеу
4	Аяқтау формасы (мәліметтер, құжат, ұйымдастырушылық-өкімдік шешім)	Сұраныстың сәтті қалыптастырылуының көрсетілуі	Сұралынатын электрондық мемлекеттік қызметті көрсетуден бас тарту туралы хабарламаны қалыптастыру	Сұраныстың сәтті қалыптастырылуының көрсетілуі	Іс-әрекеттің табысты аяқталуы туралы хабарламаны көрсету
5	Орындалу мерзімі	10–15 сек	20 сек	1,5 мин	1,5 мин
6	Келесі іс әрекет нөмірі	2 – егер тұтынушының деректерінде бұзушылық бар болса; 3 – егер авторизациялау сәтті өтсе	–	4	5 – егер төлем төленбесе; 6 – егер төлем төленсе

кестенің жалғасы

4	5	6	7
ПШЭП	ЭҮП	Тұтынушы	ЭҮП
Қызметті ақы төлеу	Төлемнің болмауына байланысты бас тарту туралы хабарламаны қалыптастыру	Куәландыру үшін сұранысқа (қол қою) ЭЦҚ таңдау	Тұтынушының ЭЦҚ түпнұсқалығының расталмауын байланысты бас тарту туралы хабарламаны қалыптастыру

Іс-әрекеттің табысты аяқталуы туралы хабарламаны көрсету	Сұралынатын электрондық мемлекеттік қызметті көрсетуден бас тарту туралы хабарламаны қалыптастыру	Сұранысты бағыттау	Сұралынатын электрондық мемлекеттік қызметті көрсетуден бас тарту туралы хабарламаны қалыптастыру
1,5 мин	10–15 сек	10–15 сек	10–15 сек
5 – егер төлем төленбесе; 6 – егер төлем төленсе	–	7– егер ЭЦҚ қате болса; 8 – егер ЭЦҚ қатесіз болса	–

КЕСТЕНІҢ ЖАЛҒАСЫ

8	9	10	11
Тұтынушы	«Е-лицензиялау» МДБ АЖ	«Е-лицензиялау» МДБ АЖ	ЭҮП
Сұранысты ЭЦҚ арқылы куәландыру (кол кою)	«Е-лицензиялау» АЖ-да электрондық өтінім құжаттын (тұтынушының сұранысы) тіркеу және «Е-лицензиялау» АЖ-да сұранысты өңдеу	«Е-лицензиялау» АЖ-дағы тұтынушының деректерінде бұзушылықтарға байланысты бас тарту туралы хабарламаны қалыптастыру	Электрондық құжа (Рұқсат)
Сұранысты бағыттау	Өтінішке нөмір беру сұранысын тіркеу	Сұралған электрондық мемлекеттік қызмет көрсетуден бас тарту туралы хабарландыруды қалыптастыру	Рұқсат
1,5 мин	1,5 мин	-	1 айдан артық емес
-	10- рұқсат беру үшін тұтынушының негізге және біліктілік талабына сәйкестілігін қызмет берушімен тексеру	-	–

2. Кесте. Қызмет беруші арқылы ҚФБ іс-әрекет сипаттамасы

1	Іс әрекет № (жұмыстар барысы, Ағыны)	1	2	3	4
2	ҚФБ атауы	Қызмет беруші	«Е-лицензиялау» МДБ АЖ	Қызмет беруші	ЗТ МДБ
3	Іс әрекет (үдерістің, рәсімдердің, операциялардың) атауы және олардың сипаттамалары	«Е-лицензиялау» МДБ АЖ авторизацияланады	Деректерінде бұзушылықтардың болуына байланысты бас тарту туралы хабарламаны қалыптастыру	Қызмет беруші қызметкерінің қызметті таңдау	Тұтынушы туралы сұранысты тексеруге ЗТ МДБ жіберу;
4	Аяқтау формасы (мәліметтер, құжат, ұйымдастырушылық-өкімдік шешім)	Сұраныстың сәтті қалыптастырылуының көрсетілуі	Сұралынатын электрондық мемлекеттік қызметті көрсетуден бас тарту туралы хабарламаны қалыптастыру	Сұраныстың сәтті қалыптастырылуының көрсетілуі	Сұранысты бағыттау

5	Орындалу мерзімі	10–15 сек	10 сек	1,5 мин	1,5 мин
6	Келесі іс әрекет нөмірі	1 - «Е-лицензиялау» МДБ АЖ-да қызмет беруші қызметкерінің логині мен паролі деректерінің түпнұсқалығын тексеру	–	4	5 – егер тұтынушының деректерінде бұзушылық ба болса; 6–егер авторизациялау сәтті өтсе

кестенің жалғасы

5	6	7	8	9
«Е-лицензиялау» МДБ АЖ	Қызмет беруші	«Е-лицензиялау» МДБ АЖ	«Е-лицензиялау» МДБ АЖ	«Е-лицензиялау» МДБ АЖ
Деректерінде бар бұзушылықтарға байланысты бас тарту туралы хабарламаны қалыптастыру	Құжаттарды тіркеумен сұраныс нысанын толтыру	«Е-лицензиялау» МДБ АЖ сұраныс тіркеу және «Е-лицензиялау» МДБ АЖ қызмет көрсетуді өңдеу	«Е-лицензиялау» МДБ АЖ тұтынушының деректерінде бұзушылықтардың болуына байланысты бас тарту туралы хабарламаны қалыптастыру;	Электрондық құжат (Рұқсат)
Сұралынатын электрондық мемлекеттік қызметті көрсетуден бас тарту туралы хабарламаны қалыптастыру	Сұраныстың сәтті қалыптастырылуының көрсетілуі	Жүйеге өтінішке нөмір беру сұранысын тіркеу	Сұраныстың электрондық мемлекеттік қызметті көрсетуден бас тарту туралы хабарламаны қалыптастыру	Рұқсат
1,5 мин	10–15 сек	1,5 мин	-	1 айдан артық емес
-	-	8– сұраныс бойынша деректер «Е-лицензиялау» МДБ АЖ жоқ болса; 9 – егер сұраныс бойынша деректер табылса	-	-

3. Кесте. Орталық арқылы ҚФБ іс-әрекет сипаттамасы

1	Іс әрекет № (жұмыстар барысы, ағыны)	1	2	3	4
2	ҚФБ атауы	АЖО ХҚКО АЖ	Орталық операторы	Орталық операторы	ЖТ МДБ/ЗТ МДБ
					Тұтынушы деректерінің болмауына

3	Іс әрекет (үдерістің, рәсімдердің, операциялардың) атауы және олардың сипаттамалары	Орталық операторы логин және пароль арқылы авторизацияланады	Қызмет көрсетуді таңдау және сұраныс нысанын қалыптастырады	ЖТ МДБ/ЗТ МДБ сұранысты жіберу	байланысты деректерді алу мүмкін еместігі туралы хабарламаны қалыптастыру
4	Аяқтау формасы (мәліметтер, құжат, ұйымдастырушылық-өкімдік шешім)	Жүйеге өтінішке нөмір беру сұранысын тіркеу	Сұраныстың сәтті қалыптастырылуының көрсетілуі	Сұранысты бағыттау	Дәлелді бас тартуды қалыптастыру
5	Орындалу мерзімі	30 сек – 1 минут	30 сек	1,5 мин	1,5 мин
6	Келесі іс әрекет нөмірі	2	3	4 - егер тұтынушының деректерінде бұзушылық бар болса; 5-егер бұзушылық болмаса	-

кестенің жалғасы

5	6	7	8	9
Орталық операторы	Орталық операторы	«Е-лицензиялау» МДБ	«Е-лицензиялау» МДБ	«Е-лицензиялау» МДБ
ЭЦҚ куәлігін және қажетті құжаттарды енгізіп сұраныс нысанын толтыру	«Е-лицензиялау» МДБ ЭЦҚ операторымен куәландырылған Құжатты бағыттау (қол қою)	Құжатты тіркеу	Тұтынушы деректерінің болмауына байланысты деректерді алу мүмкін еместігі туралы хабарламаны қалыптастыру	Электрондық құжат (Рұқсат)
Сұраныстың сәтті қалыптастырылуының көрсетілуі	Сұранысты бағыттау	Жүйеге өтінішке нөмір беру сұранысын тіркеу	Дәлелді бас тартуды қалыптастыру	Рұқсат
30 сек – 1 минут	1 минут	1 минут	30 сек – 1 минут	1 айдан артық емес
-	-	8 – егер бұзушылық бар болса; 9 – егер бұзушылық болмаса	-	-

«II, III және IV санат объектілері үшін қоршаған ортаға эмиссияға рұқсат беру» электрондық мемлекеттік қызмет регламентіне 2 қосымша

ЭҮП арқылы мемлекеттік электрондық қызмет көрсету кезіндегі функционалдық өзара іс-әрекет № 1 диаграммасы

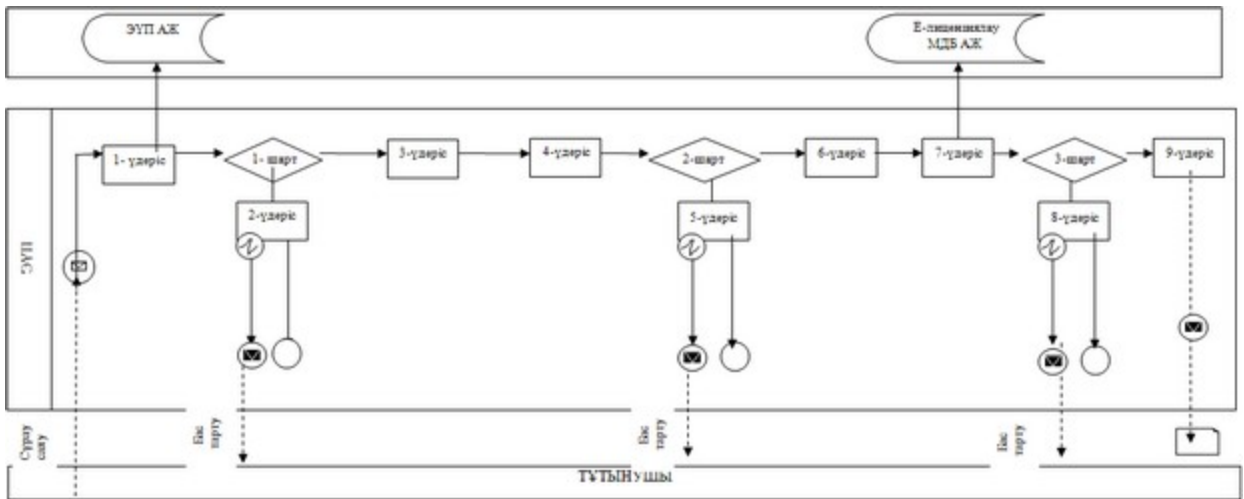



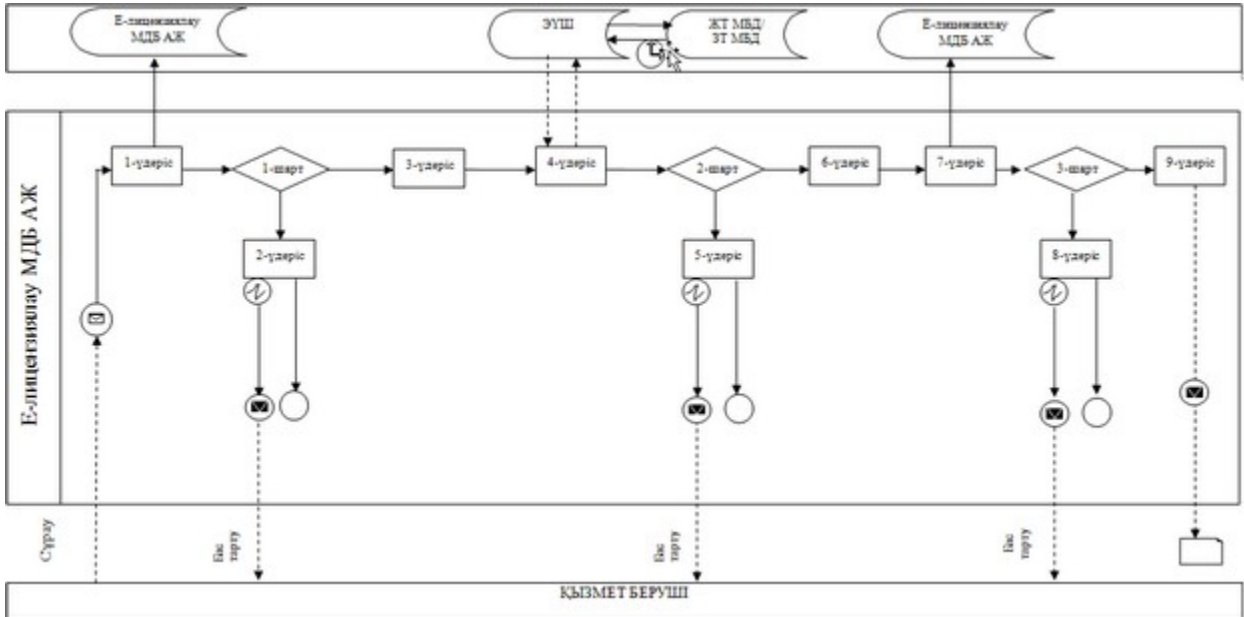



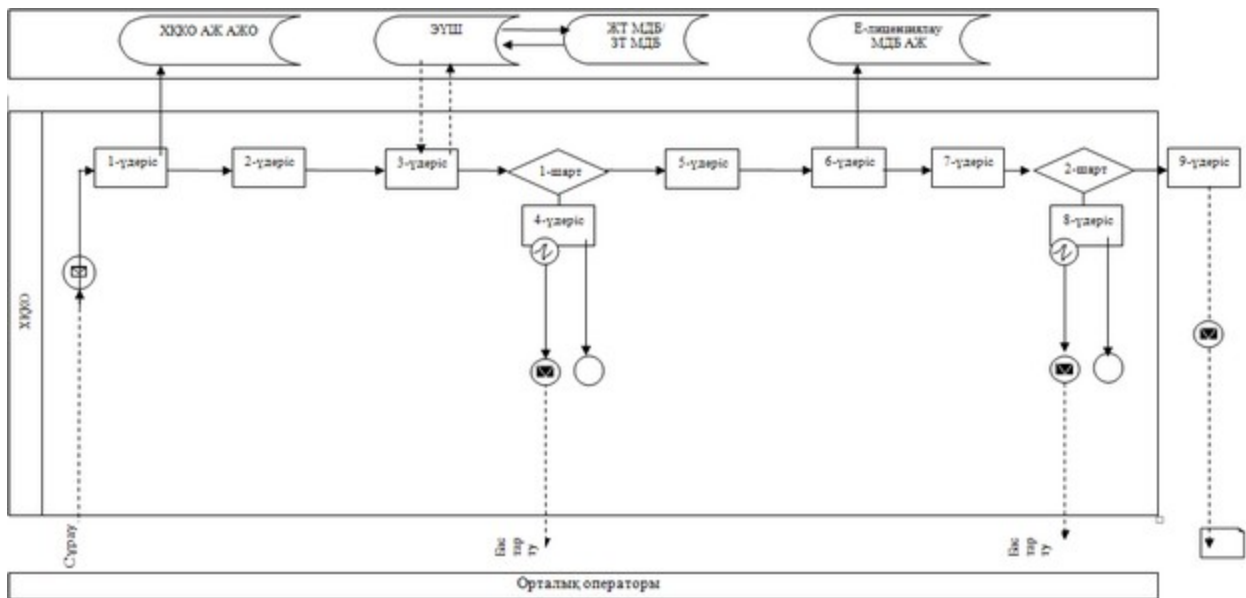



Қызмет берүші арқылы мемлекеттік электрондық қызмет көрсету кезіндегі функционалды өзара іс-қимыл № 2 диаграммасы



ЖҚКО АЖ арқылы электрондық мемлекеттік қызметті көрсету кезіндегі функционалды өзара іс-әрекеттың № 3 диаграммасы



Шартты белгілер:

-  Бастапқы хабарлама
-  Аяқтаушы хабарлама
-  Аралық хабарлама
-  Қарапайым аяқтаушы хабарлама
-  Қате
-  Ақпараттық жүйе
-  Үдеріс
-  Шарт
-  Басқару ағыны
-  Хабарлама ағыны
-  Соңғы тұтынушыға берілетін, электрондық құжат

«II, III және IV санат объектілері үшін қоршаған ортаға эмиссияға рұқсат беру» электрондық мемлекеттік қызмет регламентіне

Электрондық мемлекеттік қызметтің «сапалылық» және «қол жетімділік» көрсеткіштерін анықтауға арналған сауалнама түрі _____

(қызмет атауы)

1. Сіз мемлекеттік электрондық қызмет көрсету үрдісінің сапасына және нәтижесіне қанағаттанасыз ба?

- 1) қанағаттанбаймын;
- 2) ішінара қанағаттанамын;
- 3) қанағаттанамын.

2. Сіз мемлекеттік электрондық қызмет көрсету тәртібі туралы ақпарат сапасына қанағаттанасыз ба?

- 1) қанағаттанбаймын;
- 2) ішінара қанағаттанамын;
- 3) қанағаттанамын.

Ақтөбе облысы әкімдігінің
2013 жылғы 31 қаңтардағы
№ 17 қаулысымен бекітілген

«II, III және IV санат объектілеріне мемлекеттік экологиялық сараптама қорытындысын беру» электрондық мемлекеттік қызмет регламенті

1. Жалпы ережелер

1. «II, III және IV санат объектілеріне мемлекеттік экологиялық сараптама қорытындысын беру» электрондық мемлекеттік қызметі (бұдан әрі – электрондық мемлекеттік қызмет) «Ақтөбе облысының табиғи ресурстар және табиғатты пайдалануды реттеу басқармасы» мемлекет мекемесімен (бұдан әрі – қызмет беруші), сондай-ақ мекен жайы www.e.gov.kz бойынша «электрондық үкімет» веб-порталы арқылы және мекенжайы www.elicense.kz бойынша «Е-лицензиялау» веб-порталы арқылы көрсетіледі.

2. Электрондық мемлекеттік қызмет Қазақстан Республикасы Үкіметінің 2012 жылғы 8 тамыздағы № 1033 қаулысымен бекітілген «II, III және IV санат объектілеріне мемлекеттік экологиялық сараптама қорытындысын беру» мемлекеттік қызмет Стандарты, «Ақпараттандыру туралы» Қазақстан Республикасының 2007 жылғы 11 қаңтардағы Заңының 29-бабының 2 тармағы

және «Электрондық мемлекеттік қызметінің үлгі регламентін бекіту туралы» Қазақстан Республикасы Үкіметінің 2010 жылғы 26 қазанындағы № 1116 қаулысының негізінде және де 2007 жылғы 9 қаңтардағы Қазақстан Республикасының Кодексі № 212-III «Қазақстан Республикасы Экологиялық кодексіне» сәйкес көрсетіледі.

3. Электрондық мемлекеттік қызметті автоматтандыру дәрежесі: ішінара автоматтандырылған (медиа - алшақтықты қамтитын электрондық мемлекеттік қызмет).

4. Электрондық мемлекеттік қызмет көрсетудің түрі: транзакциялық қызмет.

5. Осы регламентте пайдаланылатын ұғымдар мен қысқартулар:

1) ақпараттық жүйе – аппараттық-бағдарламалық кешенді қолдану мен ақпаратты сақтау, өңдеу, іздеу, тарату, тапсыру, және беру үшін арналған жүйе (бұдан әрі - АЖ);

2) «электрондық үкіметтің» веб-порталы - нормативтік құқықтық базаны қоса алғанда, барлық шоғырландырылған үкіметтік ақпаратқа және электрондық мемлекеттік қызметтерге қолжетімділіктің бірыңғай терезесін білдіретін ақпараттық жүйе (бұдан әрі - ЭҮП);

3) «Е-лицензиялау» веб-порталы - берілген лицензиялардың қайта ресімделген, тоқтаттырылған, қайта басталған және тоқтатқан әрекеттері, сонымен бірге лицензиаттармен берілетін лицензияның орталықтандырған сәйкестендіру нөмірін қалыптастыру (түр тармағы) қызмет түрін орындайтын лицензиаттардың филиалдар (объектілер, тармақтар, бөлімшелер) өкілдіктері туралы мәлімет болатын ақпараттық жүйе (бұдан әрі – «Е-лицензиялау» МДБ АЖ).

4) «электрондық үкіметтің» шлюзі – электрондық қызметті іске асыру аясында «электрондық үкіметтің» ақпараттық жүйелерін интеграциялауға арналған ақпараттық жүйе (бұдан әрі – ЭҮШ);

5) «Жеке тұлға» мемлекеттік деректер базасы - Қазақстан Республикасының заңнамасына сәйкес және өкілеттік шеңберінде мемлекеттік басқарма органдарына және өзге де субъектілерге олар туралы маңызды және сенімді мәліметтер беру және Қазақстан Республикасында жеке тұлғалардың сәйкестендіру бірлігін енгізу мақсатымен жеке сәйкестендіру нөмірлерінің Ұлттық тізілімін жасау, ақпаратты автоматизациялау жинағы, сақтау және өңдеу үшін арналған ақпараттық жүйе (бұдан әрі - ЖТ МДБ);

6) «Занды тұлға» мемлекеттік деректер базасы - Қазақстан Республикасының заңнамасына сәйкес және өкілеттік шеңберінде мемлекеттік басқарма органдарына және өзге де субъектілерге олар туралы маңызды және сенімді мәліметтер беру және Қазақстан Республикасында занды тұлғалардың сәйкестендіру бірлігін енгізу мақсатымен бизнес-сәйкестендіру нөмірлерінің

Ұлттық тізілімін жасау, ақпаратты автоматизациялау жинағы, сақтау және өңдеу үшін арналған ақпараттық жүйе (бұдан әрі - ЗТ МДБ);

7) тұтынушы – электрондық мемлекеттік қызмет көрсетілетін жеке немесе заңды тұлға.

8) жеке сәйкестендіру нөмірі – жеке тұлға үшін құрастырылатын бірегей нөмір, соның ішінде дербес кәсіпкерліктің түріндегі қызмет орындайтын жеке кәсіпкер (бұдан әрі - ЖСН);

9) бизнес сәйкестендіру нөмірі – заңды тұлғаға (филиал мен өкілдікке) және бірлескен кәсіпкерлік түрінде қызметін жүзеге асыратын дара кәсіпкер үшін қалыптастырылатын бірегей нөмір (бұдан әрі - БСН);

10) пайдаланушы - қажетті электрондық ақпараттық ресурстарды алу үшін ақпараттық жүйеге жүгінетін және оларды пайдаланатын субъект (тұтынушы, қызмет беруші);

11) транзакциялық қызмет – электрондық цифрлық қолтаңбаны қолданумен өзара ақпарат алмасуды талап ететін, пайдаланушыларға электрондық ақпараттық ресурстарды беру жөніндегі қызмет;

12) электрондық цифрлық қолтаңба – электрондық цифрлық қолтаңбаның құралдарымен құрылған және электрондық құжаттың дұрыстығын, оның тиесілігін және мазмұнның тұрақтылығын растайтын электрондық цифрлық таңбалардың жиынтығы (бұдан әрі – ЭЦҚ);

13) электрондық құжат – ақпарат электрондық - цифрлық нысанда берілген және электрондық цифрлық қолтаңба арқылы куәландырылған құжат;

14) электрондық мемлекеттік қызмет – ақпараттық технологиялардың қолданылуымен электрондық нысанда көрсетілетін мемлекеттік қызмет;

15) құрылымдық – функционалдық бірліктер – мемлекеттік қызмет көрсету үдерісіне қатысатын мемлекеттік органдардың құрылымдық бөлімшелерінің тізбесі, мекемелер немесе өзге де ұйымдар және ақпараттық жүйелер (бұдан әрі – ҚФБ).

2. Электрондық мемлекеттік қызметті көрсету жөнінде қызмет беруші іс-әрекетінің тәртібі

6. Қызмет берушінің ЭҮП арқылы қадамдық іс-әрекеттері мен шешімдері (қызмет көрсету кезіндегі функционалдық өзара іс-әрекет № 1 диаграммасы) осы Регламенттің 2 қосымшасында келтірілген:

1) тұтынушы ЭҮП-те тіркелуді тұтынушы компьютерінің ғаламтор-браузеріне сақтап қойған өзінің ЭЦҚ тіркеу куәлігінің көмегімен жүзеге асырады (ЭҮП-ке тіркелмеген тұтынушылар үшін жүзеге асырылады);

2) 1-үдеріс – мемлекеттік қызмет көрсету үшін тұтынушымен ЭҮП енгізу (

авторизациялау үдерісі), тұтынушының компьютеріндегі ғаламтор-браузеріне ЭЦҚ тіркеу куәлігін қосу;

3) 1-шарт – тіркелген тұтынушы туралы деректердің дұрыстығын логин (ЖСН/БСН) және пароль арқылы ЭҮП тексеру;

4) 2-үдеріс – тұтынушының деректерінде бұзушылықтардың болуына байланысты ЭҮП авторизациялаудан бас тарту туралы хабарламаны қалыптастыру;

5) 3-үдеріс – тұтынушының осы Регламентте көрсетілген қызметті таңдауы, қызметті көрсету және оның құрылымы мен форматтық талаптарды ескере отырып, тұтынушы нысанды толтыруы үшін сұраныс нысанын экранға шығару (деректерді енгізу) қажетті құжаттарды электрондық түрде сұраныс нысанына қосу;

6) 4-үдеріс – сұранысты куәландыру (қол қою) үшін тұтынушының ЭЦҚ тіркеу куәлігін таңдауы;

7) 2-шарт – ЭҮП-те ЭЦҚ тіркеу куәлігінің қолдану мерзімін және тіркеу куәлігінің қайта шақырылған (күші жойылған) тізімінде жоқтығын, сонымен қатар сәйкестендіру деректерінің сұраныста көрсетілген ЖСН/БСН мен ЭЦҚ тіркеу куәлігінде көрсетілген ЖСН/БСН арасындағы сәйкестілігін тексеру;

8) 5-үдеріс – тұтынушының ЭЦҚ түпнұсқалығының расталмауына байланысты сұраныс салынатын электрондық мемлекеттік қызметтен бас тарту туралы хабарламаны қалыптастыру;

9) 6-үдеріс – мемлекеттік қызмет көрсетуге сұраныстың толтырылған нысанына (енгізілген деректерді) тұтынушының ЭЦҚ арқылы куәландыру (қол қою) ;

10) 7-үдеріс – «Е-лицензиялау» МДБ АЖ электрондық құжатты (тұтынушының сұранысы) тіркеу және «Е-лицензиялау» МДБ АЖ сұрау салуды өңдеу ;

11) 3-шарт – қорытынды беру үшін тұтынушының негізге және біліктілік талабына сәйкестілігін қызмет берушімен тексеру;

12) 8-үдеріс – «Е-лицензиялау» МДБ АЖ тұтынушының деректерінде бұзушылықтардың болуына байланысты сұраныс салынатын қызметтен бас тарту туралы хабарламаны қалыптастыру;

13) 9-үдеріс - тұтынушының «Е-лицензиялау» МДБ АЖ қалыптастырылған қызметті көрсету нәтижесін алуы (II, III және IV санат объектілеріне мемлекеттік экологиялық сараптама қорытындысын беру). Электрондық құжат қызмет беруші уәкілетті тұлғаның ЭЦҚ пайдалануымен қалыптастырылады.

7. Қадамдық іс-әрекеттер мен шешімдер қызмет беруші арқылы (қызмет көрсету кезіндегі функционалдық өзара іс-әрекет № 2 диаграммасы) осы Регламенттің 2 қосымшасында келтірілген:

1) 1 - үдеріс - электрондық мемлекеттік қызметті көрсету үшін қызмет беруші қызметкерінің МДБ АЖ логин және парольді енгізу (авторизациялау үдерісі) ү д е р і с і ;

2) 1 - шарт - логин және пароль арқылы «Е-лицензиялау» МДБ АЖ қызмет беруші тіркелген қызметкері туралы деректердің түпнұсқалығын тексеру;

3) 2 - үдеріс - «Е-лицензиялау» МДБ АЖ тұтынушының деректерінде бұзушылықтардың болуына байланысты сұраныс салынатын қызметтен бас тарту туралы хабарламаны қалыптастыру;

4) 3 – үдеріс – қызмет берушінің осы Регламентте көрсетілген қызметті таңдауы, қызметті көрсету үшін сұраныс нысанын экранға шығару және тұтынушы деректерін қызмет беруші қызметкерімен енгізу;

5) 4 - үдеріс – тұтынушы туралы сұранысты ЭҮШ арқылы ЖТ МДБ/ЗТ МДБ ж і б е р у ;

6) 2 - шарт – тұтынушының ЖТ МДБ/ЗТ МДБ деректерінің болуын тексеру;

7) 5 - үдеріс – тұтынушының ЖТ МДБ/ЗТ МДБ деректерінің болмауына байланысты деректерді алу мүмкін еместігі туралы хабарламаны қалыптастыру;

8) 6 - үдеріс – тұтынушымен берілген қағаз нысандағы құжаттардың болуы және қажетті құжаттарды қызмет беруші қызметкерімен сканерден өткізу туралы белгіленген бөлімдегі сұраныс нысанын толтыру және оны сұраныс нысанына қ о с у ;

9) 7 - үдеріс - «Е-лицензиялау» МДБ АЖ сұранысты тіркеу және «Е-лицензиялау» МДБ АЖ қызмет көрсетуді өңдеу;

10) 3 - шарт – қорытынды беру үшін тұтынушының негізге және біліктілік талабына сәйкестілігін қызмет берушімен тексеру;

11) 8 - үдеріс - «Е-лицензиялау» МДБ АЖ тұтынушының деректерінде бұзушылықтардың болуына байланысты сұраныс қызметтен бас тарту туралы х а б а р л а м а н ы қ а л ы п т а с т ы р у ;

12) 9 - үдеріс - тұтынушының «Е-лицензиялау» МДБ АЖ қалыптастырылған қызметті көрсету нәтижесін алуы (II, III және IV санат объектілеріне мемлекеттік экологиялық сараптама қорытындысын беру). Электрондық құжат қызмет беруші уәкілетті тұлғаның ЭЦҚ пайдалануымен қалыптастырылады.

8. «Е-лицензиялау» веб-порталында сұраныс нысанын толтыру және қызмет көрсетуге жауаптар келтірілген www.elicense.kz.

9. Тұтынушының электрондық мемлекеттік қызмет көрсету бойынша орындау мәртебесін тексеру тәсілі: ЭҮП-ның «Алынған қызметтер тарихы» бөлімінде, сондай-ақ ЖАО жолыққан кезде.

3. Электрондық мемлекеттік қызметті көрсету үдерісіндегі өзара іс-әрекет тәртібін сипаттау

10. Электрондық мемлекеттік қызмет көрсету жөніндегі қажетті ақпаратты және кеңесті call-центр: (1414) телефоны бойынша алуға болады.

11. Мемлекеттік қызметті көрсету үдерісіне қатысатын ҚФБ тізбесі:

- 1) Э Ү П
- 2) Э Ү Ш
- 3) Э Ү А Ш
- 4) «Е - лицензиялау» МДБ АЖ
- 5) Ж Т М Д Б / З Т М Д Б
- 6) қ ы з м е т б е р у ш і .

12. Әрбір іс-әрекеттің орындалу мерзімін көрсете отырып, іс- әрекеттерінің (рәсімдерінің, функцияларының, операцияларының) дәйектілігінің мәтіндік кестелік сипаттамасы осы Регламентке 1 қосымшада келтірілген.

13. Іс-әрекеттердің логикалық дәйектілігінің арасындағы (қызмет көрсету кезіндегі) өзара байланысты олардың сипаттамаларына сәйкес көрсететін диаграмма осы Регламенттің 2 қосымшасында келтірілген.

14. Тұтынушыларға электрондық мемлекеттік қызметті көрсету нәтижелері осы Регламенттің 3 қосымшасына сәйкес сапа және қолжетімділік көрсеткіштерімен өлшенеді.

15. Тұтынушыларға электрондық мемлекеттік қызметті көрсету үдерісіне қ о й ы л а т ы н т а л а п т а р :

- 1) құпиялылық (ақпаратты заңсыз алудан қорғау);
- 2) тұтастық (ақпаратты заңсыз өзгертуден қорғау);
- 3) қолжетімділік (ақпараттарды және ресурстарды заңсыз ұстап қалудан қорғау).

«II, III және IV санат объектілеріне мемлекеттік экологиялық сараптама қорытындысын беру» электрондық мемлекеттік қызмет регламентіне 1 қосымша

1. Кесте. ЭҮП арқылы ҚФБ іс-әрекет сипаттамасы

1	Іс әрекет № (жұмыстар барысы, ағыны)	1	2	3	4
2	ҚФБ атауы	Тұтынушы	ЭҮП	Тұтынушы	ПШЭП
	Іс-әрекеттің (үдерістің, рәсімдің, операцияның)	ЭЦҚ тіркеу куәлігін тұтынушының	Тұтынушының деректерінде бұзушылықтардың	Қызметті таңдайды және сұраныс деректерін қажетті	

3	атауы және олардың сипаттамасы	компьютеріндегі ғаламтор-браузерінде бекіту	болуына байланысты бас тарту туралы хабарламаны қалыптастырады	құжаттарды электрондық түрде бекіте отырып қалыптастырады	Қызметті ақи төлеу
4	Аяқтау формасы (мәліметтер, құжат, ұйымдастырушылық-өкімдік шешім)	Сұраныстың сәтті қалыптастырылуының көрсетілуі	Сұранысты электрондық мемлекеттік қызметті көрсетуден бас тарту туралы хабарламаны қалыптастыру	Сұраныстың сәтті қалыптастырылуының көрсетілуі	Іс-әрекеттің табысты аяқталуы туралы хабарламаны көрсету
5	Орындалу мерзімі	10–15 сек	20 сек	1,5 мин	1,5 мин
6	Келесі іс-әрекеттің нөмірі	2– егер тұтынушының деректерінде бұзушылық бар болса; 3–егер авторизациялау сәтті өтсе	–	4	5 – егер төлем төленбесе; 6 – егер төлем төленсе

кестенің жалғасы

4	5	6	7
ПШЭП	ЭҮП	Тұтынушы	ЭҮП
Қызметті ақи төлеу	Төлемнің болмауына байланысты бас тарту туралы хабарламаны қалыптастырады	Куәландыру үшін (сұранысқа қол қою) ЭЦҚ таңдау	Тұтынушының ЭЦҚ түпнұсқалығының расталмауына байланысты бас тарту туралы хабарламаны қалыптастырады
Іс-әрекеттің табысты аяқталуы туралы хабарламаны көрсету	Сұраныс салынатын электрондық мемлекеттік қызметті көрсетуден бас тарту туралы хабарламаны қалыптастыру	Сұранысты бағыттау	Сұраныс салынатын электрондық мемлекеттік қызметті көрсетуден бас тарту туралы хабарламаны қалыптастыру
1,5 мин	10–15 сек	10–15 сек	10–15 сек
5 – егер төлем төленбесе; 6 – егер төлем төленсе	–	7– егер ЭЦҚ қате болса; 8 – егер ЭЦҚ қатесіз болса	–

кестенің жалғасы

8	9	10	11
Тұтынушы	«Е-лицензиялау» МДБ АЖ	«Е-лицензиялау» МДБ АЖ	ЭҮП
Сұранысты ЭЦҚ арқылы куәландыру (қол қою)	«Е-лицензиялау» АЖ-де электрондық өтінім құжаттың (тұтынушының сұранысы) тіркеу және «Е-лицензиялау» АЖ-де сұранысты өңдеу	«Е-лицензиялау» АЖ-де тұтынушының деректерінде бұзушылықтарға байланысты бас тарту туралы хабарламаны қалыптастыру	Электрондық құжат Қорытынды)
Сұранысты бағыттау	Өтінішке нөмір беру арқылы сұранысты тіркеу	Сұралған электрондық мемлекеттік қызмет көрсетуге бас тарту туралы хабарламаны қалыптастыру	Қорытынды

1,5 мин	1,5 мин	-	1 айдан арты емес
-	10 - Қорытынды беру үшін тұтынушының негізге және біліктілік талабына сәйкестілігін қызмет берушімен тексеру	-	-

2. Кесте. Қызмет беруші арқылы ҚФБ іс-әрекет сипаттамасы

1	Іс-әрекеттің № (жұмыстар барысы, ағыны)	1	2	3	4
2	ҚФБ атауы	Қызмет беруші	«Е-лицензиялау» МДБ АЖ	Қызмет беруші	ЗТ МДБ
3	Іс-әрекеттің (үдерістің, рәсімдердің, операциялардың) атауы және олардың сипаттамалары	«Е-лицензиялау» МДБ АЖ авторизациялана ды	Деректерінде бұзушылықтардың болуына байланысты бас тарту туралы хабарламаны қалыптастыру	Қызмет беруші қызметкерінің қызметті таңдау	Тұтынушы туралы сұрау салуды тексеруге ЗТ МДБ жіберу
4	Аяқтау формасы (мәліметтер, құжат, ұйымдастырушылық-өкімдік шешім)	Сұраныстың сәтті қалыптастырылуының көрсетілуі	Сұраныс салынатын электрондық мемлекеттік қызметті көрсетуден бас тарту туралы хабарламаны қалыптастыру	Сұраныстың сәтті қалыптастырылуының көрсетілуі	Сұранысты бағыттау
5	Орындалу мерзімі	10–15 сек	10 сек	1,5 мин	1,5 мин
6	Келесі іс-әрекеттің нөмірі	1 - «Е-лицензиялау» МДБ АЖ-да қызмет беруші қызметкерінің логині мен паролі деректерінің түпнұсқалығын тексеру	-	4	5– егер тұтынушының деректерінде бұзушылық бар болса; 6–егер авторизациялау сәтті өтсе

кестенің жалғасы

5	6	7	8	9
«Е-лицензиялау» МДБ АЖ	Қызмет беруші	«Е-лицензиялау» МДБ АЖ	«Е-лицензиялау» МДБ АЖ	«Е-лицензиялау» МДБ АЖ

Деректерінде
бұзушылықтардың
болуына байланысты
бас тарту туралы
хабарламаны
калыптастыру

Құжаттарды тіркеумен
сұраныс нысанын толтыру

«Е-лицензиялау» МДБ
АЖ сұрау салуды тіркеу
және «Е-лицензиялау»
МДБ АЖ қызмет
көрсетуді өңдеу

«Е-лицензиялау»
М Д Б А Ж
тұтынушының
деректерінде
бұзушылықтардың
болуына байланысты
бас тарту туралы
хабарламаны
калыптастыру

				құжат Қорытынды)
Сұраныс салынатын электрондық мемлекеттік қызметті көрсетуден бас тарту туралы хабарламаны қалыптастыру	Сұраныстың сәтті қалыптастырылуының көрсетілуі	Жүйеге өтінішке нөмір беру арқылы сұранысын тіркеу	Сұраныс салынатын электрондық мемлекеттік қызметті көрсетуден бас тарту туралы хабарламаны қалыптастыру	Қорытынды
1,5 мин	10–15 сек	1,5 мин	-	1 айдан артып емес
-	-	8– сұраныс бойынша деректер «Е-лицензиялау» МДБ АЖ жоқ болса; 9 – егер сұраныс бойынша деректер табылса	-	-

«II, III және IV санат объектілеріне мемлекеттік экологиялық сараптама қорытындысын беру» электрондық мемлекеттік қызмет регламентіне 2 қосымша



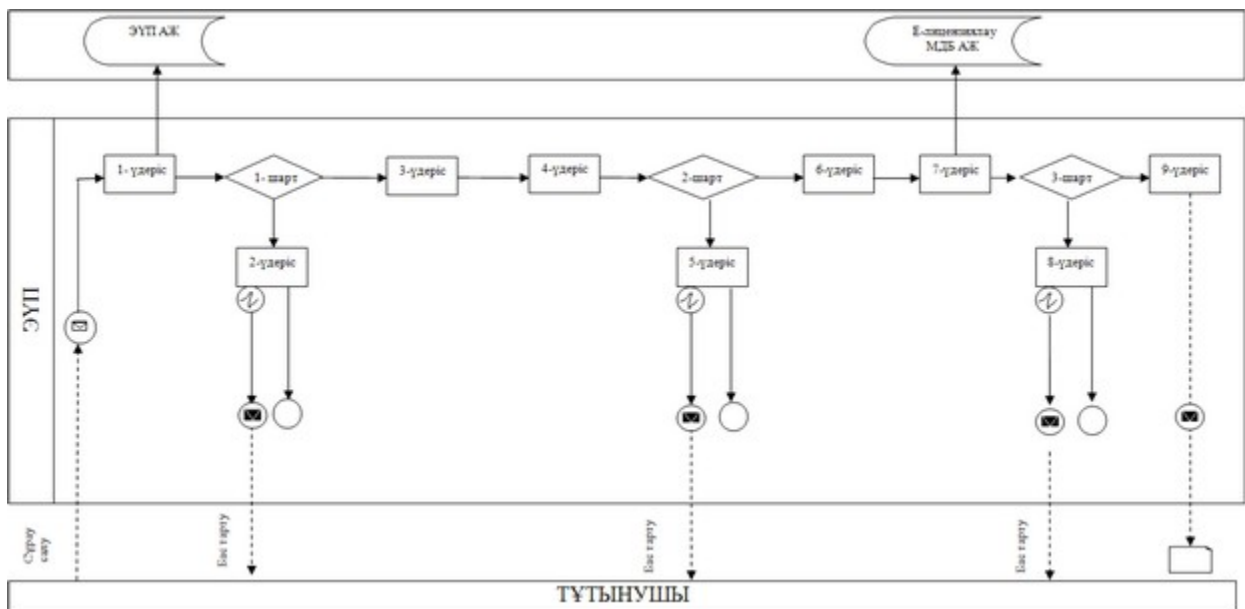



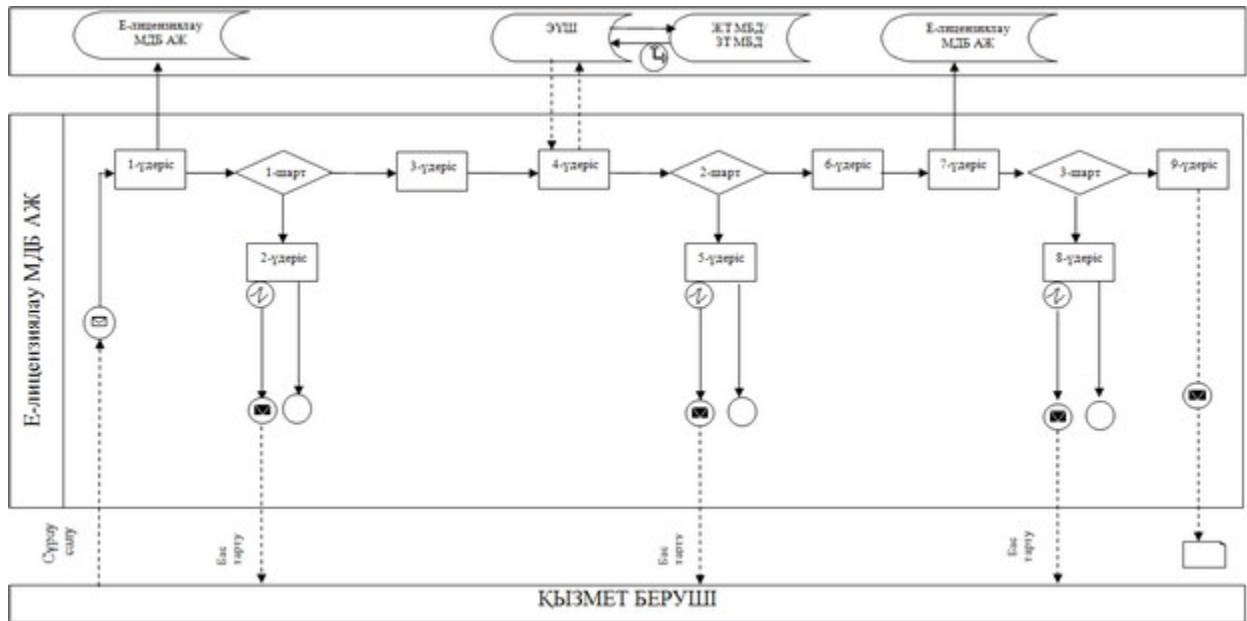



ЭҮП арқылы мемлекеттік электрондық қызмет көрсету кезіндегі функционалдық өзара іс-әрекет № 1 диаграммасы



Қызмет беруші арқылы мемлекеттік электрондық қызмет көрсету кезіндегі функционалдық өзара іс-қимыл № 2 диаграммасы



Шартты белгілер:

-  Бастапқы хабарлама
-  Аяқтаушы хабарлама
-  Аралық хабарлама
-  Қарапайым аяқтаушы хабарлама
-  Қате
-  Ақпараттық жүйе
-  Үдеріс
-  Шарт
-  Басқару ағыны
-  Хабарлама ағыны
-  Соңғы тұтынушыға берілетін, электрондық құжат

«II, III және IV санат объектілеріне мемлекеттік
экологиялық сараптама қорытындысын беру»
электрондық мемлекеттік қызмет регламентіне
3-қосымша

**Электрондық мемлекеттік қызметтің «сапалылық» және «қол жетімділік»
көрсеткіштерін анықтауға арналған сауалнама түрі _____**

(қызмет атауы)

1. Сіз мемлекеттік электрондық қызмет көрсету үрдісінің сапасына және
нәтижесіне қанағаттанасыз ба?

- 1) қанағаттанбаймын;
- 2) ішінара қанағаттанамын;
- 3) қанағаттанамын.

2. Сіз мемлекеттік электрондық қызмет көрсету тәртібі туралы ақпарат
сапасына қанағаттанасыз ба?

- 1) қанағаттанбаймын;
- 2) ішінара қанағаттанамын;
- 3) қанағаттанамын.