

**Оңтүстік Қазақстан облысы әкімдігінің 2015 жылғы 1 шілдедегі № 202 "Отбасы және балалар саласындағы мемлекеттік көрсетілетін қызметтер регламенттерін бекіту туралы" қаулысына өзгерістер мен толықтырулар енгізу туралы**

*Күшін жойған*

Оңтүстік Қазақстан облысы әкімдігінің 2018 жылғы 6 маусымдағы № 163 қаулысы. Оңтүстік Қазақстан облысының Әділет департаментінде 2018 жылғы 25 маусымда № 4646 болып тіркелді. Күші жойылды - Түркістан облысы әкімдігінің 2021 жылғы 11 ақпандағы № 34 қаулысымен

**Ескерту. Күші жойылды - Түркістан облысы әкімдігінің 11.02.2021 № 34 қаулысымен (алғашқы ресми жарияланған күнінен кейін күнтізбелік он күн өткен соң қолданысқа енгізіледі).**

"Қазақстан Республикасындағы жергілікті мемлекеттік басқару және өзін-өзі басқару туралы" 2001 жылғы 23 қаңтардағы Қазақстан Республикасы Заңының 27-бабы 2-тармағына, "Мемлекеттік көрсетілетін қызметтер туралы" 2013 жылғы 15 сәуірдегі Қазақстан Республикасы Заңының 16-бабының 1 және 3-тармақтарына, "Отбасы және балалар саласында көрсетілетін мемлекеттік қызметтер стандарттарын бекіту туралы" Қазақстан Республикасы Білім және ғылым министрінің 2015 жылғы 13 сәуірдегі № 198 бұйрығына өзгеріс пен толықтыру енгізу туралы" Қазақстан Республикасы Білім және ғылым министрінің 25 желтоқсандағы № 650 бұйрығына сәйкес (Нормативтік құқықтық актілерді мемлекеттік тіркеу тізілімінде № 16271 тіркелген) Оңтүстік Қазақстан облысының әкімдігі ҚАУЛЫ ЕТЕДІ:

1. Оңтүстік Қазақстан облысы әкімдігінің 2015 жылғы 1 шілдедегі № 202 "Отбасы және балалар саласындағы мемлекеттік көрсетілетін қызметтер регламенттерін бекіту туралы" (Нормативтік құқықтық актілерін мемлекеттік тіркеудің тізілімінде № 3306 болып тіркелген, 2015 жылғы 15 тамызда "Оңтүстік Қазақстан" газетінде жарияланған) қаулысына мынадай өзгерістер мен толықтырулар енгізілсін:

1-тармағында:

3) және 12) - тармақшалары мынадай редакцияда жазылсын:

"3) осы қаулыға 3-қосымшаға сәйкес "Кәмелетке толмаған балалардың мүлкіне иелік ету және кәмелетке толмаған балаларға мұра ресімдеу үшін анықтамалар беру" мемлекеттік көрсетілетін қызметінің регламенті;"

"12) осы қаулыға 12-қосымшаға сәйкес "Мемлекеттік білім беру мекемелеріндегі білім алушылар мен тәрбиенушілердің жекелеген санаттарына

кала сыртындағы және мектеп жанындағы лагерьлерде демалуы үшін құжаттар қабылдау және жолдама беру" мемлекеттік көрсетілетін қызметінің регламенті;"

қазақ тіліндегі 13) - тармақша мынадай редакцияда жазылсын, орыс тіліндегі мәтін өзгеріссіз қалады:

"13) осы қаулыға 13-қосымшаға сәйкес "Балаға кері әсер етпейтін ата-ана құқықтарынан айырылған ата-аналарға баламен кездесуіне рұқсат беру" мемлекеттік көрсетілетін қызметінің регламенті;"

мынадай мазмұндағы 14-тармақшамен толықтырылсын:

"14) осы қаулыға 14-қосымшаға сәйкес "Баланы (балаларды) қабылдаушы отбасына тәрбиелеуге беру және оларды асырауға ақшалай қаражат төлеуді тағайындау" мемлекеттік көрсетілетін қызметінің регламенті" бекітілсін.";

көрсетілген қаулының "Қорғаншылық және қамқоршылық жөнінде анықтама беру" мемлекеттік көрсетілетін қызметінің регламенті" деген 1-қосымшасында:

"1. Жалпы ережелер" деген тарауда:

3-тармақ мынадай редакцияда жазылсын:

"3. Мемлекеттік қызмет көрсетудің нәтижесі – Қазақстан Республикасы Білім және ғылым министрінің 2015 жылғы 13 сәуірдегі № 198 бұйрығымен бекітілген "Қорғаншылық және қамқоршылық жөнінде анықтамалар беру" мемлекеттік көрсетілетін қызмет стандартына (бұдан әрі – Стандарт) 1-қосымшаға сәйкес нысан бойынша қамқоршылық және қорғаншылық белгілеу туралы анықтама не Стандарттың 11-тармағында көрсетілген негіздер бойынша мемлекеттік қызмет көрсетуден бас тарту туралы дәлелді жауап.";

көрсетілген қаулының "Жетім балаға (жетім балаларға) және ата-анасының қамқорлығынсыз қалған балаға (балаларға) қамқоршылық немесе қорғаншылық белгілеу" мемлекеттік көрсетілетін қызметінің регламенті" деген 2-қосымшасы осы қаулыға 1-қосымшаға сәйкес жаңа редакцияда жазылсын;

көрсетілген қаулының "Бірыңғай жинақтаушы зейнетақы қорына және (немесе) ерікті жинақтаушы зейнетақы қорына, банктерге, ішкі істер органдарына кәмелетке толмаған балалардың мүлкіне иелік ету және кәмелетке толмаған балаларға мұра рәсімдеу үшін анықтамалар беру" мемлекеттік көрсетілетін қызметінің регламенті" деген 3-қосымшасы осы қаулыға 2-қосымшаға сәйкес жаңа редакцияда жазылсын;

көрсетілген қаулының "Кәмелетке толмаған балаларға меншік құқығында тиесілі мүлікпен жасалатын мәмілелерді рәсімдеу үшін қорғаншылық немесе қамқоршылық бойынша функцияларды жүзеге асыратын органдардың анықтамаларын беру" деген 4-қосымшасында:

"1. Жалпы ережелер" деген тарауда:

3-тармақ мынадай редакцияда жазылсын:

"3. Мемлекеттік қызмет көрсетудің нәтижесі – Қазақстан Республикасы Білім және ғылым министрінің 2015 жылғы 13 сәуірдегі № 198 бұйрығымен бекітілген "Кәмелетке толмаған балаларға меншік құқығында тиесілі мүлікпен жасалатын мәмілелерді ресімдеу үшін қорғаншылық немесе қамқоршылық бойынша функцияларды жүзеге асыратын органдардың анықтамаларын беру" мемлекеттік көрсетілетін қызметі стандартына (бұдан әрі – Стандарт) 1-қосымшаға сәйкес нысан бойынша кәмелетке толмаған балаларға меншік құқығында тиесілі мүлікпен жасалатын мәмілелерді ресімдеу үшін қорғаншылық немесе қамқоршылық бойынша функцияларды жүзеге асыратын органдардың беретін анықтамасы не Стандарттың 10-тармағында көрсетілген негіздер бойынша мемлекеттік қызмет көрсетуден бас тарту туралы дәлелді жауап.";

көрсетілген қаулының "Шалғайдағы ауылдық елді мекендерде тұратын балаларды жалпы білім беру ұйымдарына және кері қарай үйлеріне тегін тасымалдауды ұсыну" мемлекеттік көрсетілетін қызметінің регламенті" деген 5-қосымшасы осы қаулыға 3-қосымшаға сәйкес жаңа редакцияда жазылсын;

көрсетілген қаулының "Жалпы білім беретін мектептердегі білім алушылар мен тәрбиеленушілердің жекелеген санаттарына тегін және жеңілдетілген тамақтандыруды ұсыну" мемлекеттік көрсетілетін қызметінің регламенті" деген 6-қосымшасында:

"1. Жалпы ережелер" деген тарауда:

1 және 3-тармақтары мынадай редакцияда жазылсын:

"1. "Жалпы білім беретін мектептердегі білім алушылар мен тәрбиеленушілердің жекелеген санаттарына тегін және жеңілдетілген тамақтандыруды ұсыну" мемлекеттік көрсетілетін қызметі (бұдан әрі-мемлекеттік көрсетілетін қызмет) білім беру ұйымдары, Оңтүстік Қазақстан облысының аудандары мен облыстық маңызы бар қалаларының білім беру, отбасы және балалар саласындағы функцияларын жүзеге асыратын атқарушы органдарымен (бұдан әрі-көрсетілетін қызметті беруші) ұсынылады.

Өтініштерді қабылдау және мемлекеттік қызмет көрсетудің нәтижелерін беру :

1) көрсетілетін қызметті берушінің кеңсесі;

2) "электрондық үкіметтің" [www.egov.kz](http://www.egov.kz) веб-порталы (бұдан әрі – Портал) арқылы жүзеге асырылады.";

"3. Мемлекеттік қызмет көрсету нәтижесі – Қазақстан Республикасы Білім және ғылым министрінің 2015 жылғы 13 сәуірдегі № 198 бұйрығымен бекітілген "Жалпы білім беретін мектептердегі білім алушылар мен тәрбиеленушілердің жекелеген санаттарына тегін және жеңілдетілген тамақтандыруды ұсыну" мемлекеттік көрсетілетін қызметі стандартының (бұдан әрі – Стандарт) 1-қосымшасына сәйкес нысан бойынша жалпы білім беретін мектепте тегін және

жеңілдетілген тамақтандыруды ұсыну туралы анықтама не Стандарттың 10-тармағында көрсетілген негіздер бойынша мемлекеттік қызмет көрсетуден бас тарту туралы дәлелді жауап.";

көрсетілген қаулының "Қамқоршыларға немесе қорғаншыларға жетім баланы (жетім балаларды) және ата-анасының қамқорлығынсыз қалған баланы (балаларды) асырап-бағуға жәрдемақы тағайындау" мемлекеттік көрсетілетін қызметінің регламенті" деген 7-қосымшасы осы қаулыға 4-қосымшаға сәйкес жаңа редакцияда жазылсын;

көрсетілген қаулының "Патронат тәрбиешілерге берілген баланы (балаларды) асырап-бағуға ақшалай қаражат төлеуді тағайындау" мемлекеттік көрсетілетін қызметінің регламенті" деген 9-қосымшасында:

"1. Жалпы ережелер" деген тарауда:

3-тармағы мынадай редакцияда жазылсын:

"3. Мемлекеттік қызмет көрсетудің нәтижесі – Қазақстан Республикасы Білім және ғылым министрінің 2015 жылғы 13 сәуірдегі № 198 бұйрығымен бекітілген "Патронат тәрбиешілерге берілген баланы (балаларды) асырап-бағуға ақшалай қаражат төлеуді тағайындау" мемлекеттік көрсетілетін қызметі стандартының (бұдан әрі - Стандарт) 1-қосымшасына сәйкес патронат тәрбиешілерге баланы (балаларды) күтіп-бағуға бөлінетін ақша қаражатын тағайындау туралы шешім не Стандарттың 10-тармағында көрсетілген негіздер бойынша мемлекеттік қызмет көрсетуден бас тарту туралы дәлелді жауап.";

көрсетілген қаулының "Бала асырап алуға тілек білдірген адамдарды есепке алу" мемлекеттік көрсетілетін қызметінің регламенті" деген 10-қосымшасында:

"1. Жалпы ережелер" деген тарауда:

3-тармағы мынадай редакцияда жазылсын:

"3. Мемлекеттік қызмет көрсетудің нәтижесі:

көрсетілетін қызметті берушіге жүгінген кезде – Қазақстан Республикасы Білім және ғылым министрінің 2015 жылғы 13 сәуірдегі № 198 бұйрығымен бекітілген "Бала асырап алуға тілек білдірген адамдарды есепке қою" мемлекеттік көрсетілетін қызметі стандартының (бұдан әрі – Стандарт) 1-қосымшасына сәйкес нысан бойынша бала асырап алуға үміткер(лер) болу мүмкіндігі (мүмкін еместігі) туралы қорытынды не Стандарттың 10-тармағында көрсетілген негіздер бойынша мемлекеттік қызмет көрсетуден бас тарту туралы дәлелді жауап;

порталда – Стандарттың 2-қосымшасына сәйкес нысан бойынша бала асырап алуға үміткер(лер) болу мүмкіндігі (мүмкін еместігі) туралы қорытындының дайындығы туралы хабарлама.";

көрсетілген қаулының "Жетім баланы және (немесе) ата-анасының қамқорлығынсыз қалған баланы асырап алуға байланысты біржолғы ақшалай төлемді тағайындау" деген 11-қосымшасында:

"1. Жалпы ережелер" деген тарауда:

3-тармағы мынадай редакцияда жазылсын:

"3. Мемлекеттік қызмет көрсетудің нәтижесі – Қазақстан Республикасы Білім және ғылым министрінің 2015 жылғы 13 сәуірдегі № 198 бұйрығымен бекітілген "Жетім баланы және (немесе) ата-анасының қамқорлығынсыз қалған баланы асырап алуға байланысты біржолғы ақшалай төлемді тағайындау" мемлекеттік көрсетілетін қызметі стандартының (бұдан әрі – Стандарт) 1-қосымшасына сәйкес нысан бойынша жетім баланы және (немесе) ата-анасының қамқорлығынсыз қалған баланы асырап алуға байланысты біржолғы ақшалай төлемді тағайындау туралы шешім не Стандарттың 10-тармағында көрсетілген негіздер бойынша мемлекеттік қызмет көрсетуден бас тарту туралы дәлелді жауап.";

көрсетілген қаулының "Аз қамтылған отбасылардағы балалардың қала сыртындағы және мектеп жанындағы лагерьлерде демалуы үшін құжаттар қабылдау және жолдама беру" мемлекеттік көрсетілетін қызметінің регламенті" деген 12-қосымшасы осы қаулыға 5-қосымшаға сәйкес жаңа редакцияда жазылсын;

көрсетілген қаулының "Балаға кері әсер етпейтін ата-ана құқықтарынан айырылған ата-аналарға баламен кездесуіне рұқсат беру" мемлекеттік көрсетілетін қызметінің регламенті" деген 13-қосымшасы осы қаулыға 6-қосымшаға сәйкес жаңа редакцияда жазылсын;

осы қаулыға 7-қосымшаға сәйкес "Баланы (балаларды) қабылдаушы отбасына тәрбиелеуге беру және оларды асырауға ақшалай қаражат төлеуді тағайындау" мемлекеттік көрсетілетін қызметінің регламенті" деген 14-қосымшамен толықтырылсын.

2. "Оңтүстік Қазақстан облысы әкімінің аппараты" мемлекеттік мекемесі заңнамада белгіленген тәртіппен:

1) осы қаулының аумақтық әділет органында мемлекеттік тіркелуін;

2) осы қаулыны мемлекеттік тіркелген күннен бастап күнтізбелік он күн ішінде оның көшірмесін баспа және электронды түрде қазақ және орыс тілдерінде ресми жариялау және Қазақстан Республикасы нормативтік құқықтық актілерінің эталондық бақылау банкіне енгізу үшін Қазақстан Республикасы Әділет министрлігінің "Республикалық құқықтық ақпарат орталығы" шаруашылық жүргізу құқығындағы республикалық мемлекеттік кәсіпорнына жіберуді;

3) осы қаулыны мемлекеттік тіркелген күннен бастап күнтізбелік он күн ішінде оның көшірмесін Оңтүстік Қазақстан облысының аумағында таратылатын мерзімді баспа басылымдарында ресми жариялау үшін жіберуді;

4) осы қаулы ресми жарияланған күнінен кейін оны Оңтүстік Қазақстан облысы әкімдігінің интернет-ресурсында орналастыруды қамтамасыз етсін.

3. Осы қаулының орындалуын бақылау облыс әкімінің орынбасары Е.Ә.Садырға жүктелсін.

4. Осы қаулы алғаш ресми жарияланған күнінен кейін күнтізбелік он күн өткен соң қолданысқа енгізіледі.

*Облыс әкімі*

*Ж.Түймебаев*

*Ә.Ш.Өсербаев*

*Ә.Е.Тұрғымбеков*

*Е.Ә.Садыр*

*Ұ.Сәдібеков*

*Т.Қ.Сәрсембаев*

*Е.Қ.Тасжүреков*

*А.С.Сабитов*

*А.Б.Тасыбаев*

Оңтүстік Қазақстан облысы  
әкімдігінің 2018 жылғы  
"6" маусымдағы № 163  
қаулысына 1-қосымша

Оңтүстік Қазақстан облысы  
әкімдігінің 2015 жылғы  
"1" шілдедегі № 202 қаулысына  
2-қосымша

## **"Жетім балаға (жетім балаларға) және ата-анасының қамқорлығынсыз қалған балаға (балаларға) қамқоршылық немесе қорғаншылық белгілеу" мемлекеттік көрсетілетін қызметінің регламенті**

### **1-бөлім. Жалпы ережелер**

1. "Жетім балаға (жетім балаларға) және ата-анасының қамқорлығынсыз қалған балаға (балаларға) қамқоршылық немесе қорғаншылық белгілеу" мемлекеттік көрсетілетін қызметі (бұдан әрі-мемлекеттік көрсетілетін қызмет) Оңтүстік Қазақстан облысының аудандары мен облыстық маңызы бар қалаларының білім беру, отбасы және балалар саласындағы функцияларын жүзеге асыратын атқарушы органдарымен (бұдан әрі-көрсетілетін қызметті беруші) ұсынылады.

Өтініштер қабылдау мен мемлекеттік көрсетілетін қызмет нәтижелерін беру:

1) "Азаматтарға арналған үкімет" мемлекеттік корпорациясы" коммерциялық емес акционерлік қоғамы (бұдан әрі – Мемлекеттік корпорация);

2) "электрондық үкіметтің" веб-порталымен: [www.e.gov.kz](http://www.e.gov.kz) (бұдан әрі-Портал) жүзеге асырылады.

2. Мемлекеттік көрсетілетін қызмет нысаны: электронды (ішінара автоматтандырылған) және (немесе) қағаз түрінде.

3. Мемлекеттік қызмет көрсетудің нәтижесі – Қазақстан Республикасы Білім және ғылым министрінің 2015 жылғы 13 сәуірдегі № 198 бұйрығымен бекітілген "Жетім балаға (жетім балаларға) және ата-анасының қамқорлығынсыз қалған балаға (балаларға) қамқоршылық немесе қорғаншылық белгілеу" мемлекеттік көрсетілетін қызметі стандартының (бұдан әрі – Стандарт) 1-қосымшасына сәйкес нысан бойынша қамқоршылық немесе қорғаншылық белгілеу туралы аудан және облыстық маңызы бар қала әкімдігінің қаулысы не Стандарттың 10-тармағында көрсетілген негіздер бойынша мемлекеттік қызмет көрсетуден бас тарту туралы дәлелді жауап.

## **2-бөлім. Мемлекеттік қызмет көрсету процесінде көрсетілетін қызмет берушінің құрылымдық бөлімшелерінің (қызметкерлерінің) іс-қимыл тәртібін сипаттау**

4. Мемлекеттік қызмет көрсету бойынша рәсімді (іс-қимылдарды) бастауға көрсетілетін қызметті алушының өтініші негіздеме болады.

5. Мемлекеттік көрсетілетін қызмет үдерісінің құрамына кіретін әрбір рәсімнің (іс-қимылдың) мазмұны, оның орындалу ұзақтығы және олардың орындалу дәйектілігі, оның ішінде барлық рәсімдердің өту кезеңдері:

- 1) Порталға кіру;
- 2) мемлекеттік көрсетілетін қызметті таңдау;
- 3) электронды цифрлы қолтаңбаны (бұдан әрі-ЭЦҚ) жеке сәйкестендіру нөмірі арқылы авторлау, тіркелу;
- 4) онлайн мемлекеттік көрсетілетін қызметке тапсырыс беру;
- 5) электрондық сауал жолдарын толтыру және Стандарттың 9-тармағымен қарастырылған тізбеге сәйкес электронды түрде құжаттарды тіркеу;
- 6) шығыс құжатты тексерген соң көрсетілетін қызметті алушы ЭЦҚ қоюы қажет. Қол қойған соң өтініш автоматты түрде көрсетілетін қызметті берушіге түседі;
- 7) түскен өтінішті көрсетілетін қызметті беруші тіркеген соң, көрсетілетін қызметті алушының жеке кабинетінде өтініштің жағдайы автоматты түрде өзгереді. Өтінішті тіркеген кезден бастап Стандарттың 4-тармағында белгіленген мерзімде көрсетілетін қызметті беруші нәтижені беруі тиіс;

8) оң нәтижелі кезде, көрсетілетін қызметті алушының жеке кабинетінде өтініштің жағдайы "Қанағаттанарлыққа" ауысады. Кейін, көрсетілетін қызметті алушы нәтижені көшіре алады.

### **3-бөлім. Мемлекеттік қызмет көрсету процесінде көрсетілетін қызмет берушінің құрылымдық бөлімшелерінің (қызметкерлерінің) өзара іс-қимыл тәртібін сипаттау**

6. Мемлекеттік көрсетілетін қызмет көрсету процесіне қатысатын қызмет берушінің құрылымдық бөлімшелерінің (қызметкерлерінің) тізбесі:

- 1) көрсетілетін қызметті берушінің басшылығы;
- 2) көрсетілетін қызметті берушінің жауапты орындаушысы;
- 3) көрсетілетін қызметті берушінің кеңсе қызметкері.

7. Әрбір рәсімнің (іс-қимылдың) ұзақтығы, құрылымдық бөлімшелер (қызметкерлер) арасындағы рәсімдердің орындалу мерзімі көрсетілген сипаттама осы регламенттің 2-бөлімі 5-тармағында келтірілген.

### **4-бөлім. "Азаматтарға арналған үкімет" мемлекеттік корпорациясымен және (немесе) өзге де көрсетілетін қызметті берушілермен өзара іс-қимыл тәртібін, сондай-ақ мемлекеттік қызмет көрсету процесінде ақпараттық жүйелерді пайдалану тәртібін сипаттау**

8. Көрсетілетін қызметті алушы Стандарттың 2-қосымшасына сәйкес Мемлекеттік корпорацияға өтініш тапсырады;

1) Мемлекеттік корпорацияның жұмысшысы өтінішті тіркейді, көрсетілетін қызметті алушыға Стандарттың 9-тармағында көрсетілген құжаттарды қабылдағаны жөнінде қолхат береді және қабылданған құжаттарды Мемлекеттік корпорацияның жинақтау секторына береді. Мемлекеттік корпорацияның жинақтау секторы сол жұмыс күні ішінде құжаттарды көрсетілетін қызметті берушіге жолдайды.

2) көрсетілетін қызметті алушы құжаттардың толық топтамасын ұсынбаған жағдайда, Мемлекеттік корпорация құжаттарды қабылдаудан бас тартады және қабылдаудан бас тарту туралы қолхат береді;

3) көрсетілетін қызметті берушінің кеңсе қызметкері құжаттарды қабылдайды, қабылданған құжаттарды 10-минут ішінде көрсетілетін қызметті берушінің басшылығына ұсынады;

4) көрсетілетін қызметті берушінің басшылығы 30-минут ішінде жауапты орындаушыны айқындап құжаттарды қарау үшін жолдайды;



5) көрсетілетін қызметті берушінің жауапты орындаушысы құжаттардың толықтылығын тексеріп, мемлекеттік көрсетілетін қызмет нәтижесін дайындайды және Стандарттың 4-тармағында белгіленген мерзімде көрсетілетін қызметті берушінің басшылығына ұсынады;

6) көрсетілетін қызметті берушінің басшылығы сол жұмыс күні ішінде мемлекеттік көрсетілетін қызмет нәтижесіне қол қояды және оны көрсетілетін қызметті берушінің кеңсесіне жолдайды;

7) көрсетілетін қызметті берушінің кеңсе қызметкері 10 минут ішінде мемлекеттік көрсетілетін қызмет нәтижесін тіркеп, Мемлекеттік корпорацияға жолдайды.

Портал арқылы мемлекеттік қызмет көрсету кезінде көрсетілетін қызметті беруші мен көрсетілетін қызметті алушының жүгіну және рәсімдердің (іс-қимылдардың) реттілігі тәртібінің диаграммалық түрде сипатталуы осы регламенттің 1-қосымшасында көрсетілген.





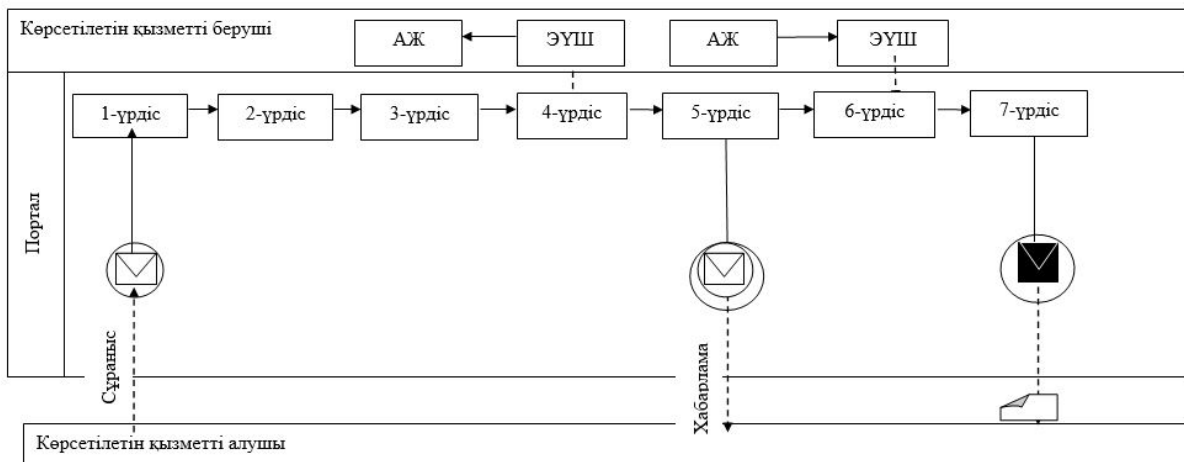

Мемлекеттік қызмет көрсетудің бизнес-процестерінің анықтамалығы осы регламенттің 2-қосымшасында көрсетілген.

"Жетім балаға (жетім балаларға) және ата-анасының қамқорлығынсыз қалған балаға (балаларға) қамқоршылық немесе қорғаншылық белгілеу" мемлекеттік көрсетілетін қызметінің регламентіне 1-қосымша

## Портал арқылы мемлекеттік қызметті көрсетуде әрекет ететін ақпараттық жүйелердің функционалдық өзара әрекеттесуінің диаграммасы



Шартты белгілер:

	Бастапқы хабарлама
	Екі арадағы хабарлама
	Қорытынды хабарлама
	Басқару ағымы
	Хабарлама ағымы
	Түпкілікті тұтынушыға ұсынылатын <u>электронды құжат</u>
ИС	Ақпараттық жүйе
ШЭП	« <u>Электрондық үкіметтің</u> » шлюзі

"Жетім балаға (жетім балаларға)  
және ата-анасының қамқорлығынсыз  
қалған балаға (балаларға)  
қамқоршылық немесе  
қорғаншылық белгілеу"  
мемлекеттік көрсетілетін  
қызметінің регламентіне  
2-қосымша

## Мемлекеттік қызмет көрсету бизнес-процестерінің анықтамалығы

1	2	3	4	5	6	7
Мемлекеттік корпорацияның жұмысшысы	Мемлекеттік корпорацияның жұмысшысы	Көрсетілетін қызметті берушінің кеңсе қызметкері	Көрсетілетін қызметті берушінің басшылығы	Көрсетілетін қызметті берушінің жауапты орындаушысы	Көрсетілетін қызметті берушінің басшылығы	Көрсетілетін қызметті берушінің кеңсе қызметкері
Өтінішті тіркейді, көрсетілетін қызметті алушыға Стандарттың 9-тармағында көрсетілген құжаттарды қабылдағаны жөнінде қолхат береді және қабылданған құжаттарды Мемлекеттік	Көрсетілетін қызметті алушы құжаттардың толық топтамасын ұсынбаған жағдайда, Мемлекеттік	Құжаттарды қабылдайды, қабылданған құжаттарды 10-минут	30-минут ішінде жауапты орындаушыны	Құжаттардың толықтылығын тексеріп, мемлекеттік көрсетілетін қызмет нәтижесін дайындайды және	Сол жұмыс күні ішінде мемлекеттік қызмет нәтижесіне	10 минут ішінде мемлекеттік көрсетілетін қызмет

корпорацияның жинақтау секторына береді. Мемлекеттік корпорацияның жинақтау секторы сол жұмыс күні ішінде құжаттарды көрсетілетін қызметті берушіге жолдайды	корпорация құжаттарды қабылдаудан бас тартады және қабылдаудан бас тарту туралы қолхат береді;	ішінде көрсетілетін қызметті берушінің басшылығына ұсынады	айқындап құжаттарды қарау үшін жолдайды	Стандарттың 4 -тармағында белгіленген мерзімде көрсетілетін қызметті берушінің басшылығына ұсынады	қол қойып, көрсетілетін қызметті берушінің кеңсесіне жолдайды	нәтижесін тіркеп, Мемлекеттік корпорацияға жолдайды
--	--	--	---	--	---	---

Оңтүстік Қазақстан облысы  
әкімдігінің 2018 жылғы  
"6" маусымдағы № 163  
қаулысына 2-қосымша  
Оңтүстік Қазақстан облысы  
әкімдігінің 2015 жылғы  
"1" шілдедегі № 202 қаулысына  
3-қосымша

## **"Кәмелетке толмаған балалардың мүлкіне иелік ету және кәмелетке толмаған балаларға мұра ресімдеу үшін анықтамалар беру" мемлекеттік көрсетілетін қызметінің регламенті**

### **1-бөлім. Жалпы ережелер**

1. "Кәмелетке толмаған балалардың мүлкіне иелік ету және кәмелетке толмаған балаларға мұра ресімдеу үшін анықтамалар беру" мемлекеттік көрсетілетін қызметі (бұдан әрі - мемлекеттік көрсетілетін қызмет) Оңтүстік Қазақстан облысының аудандары мен облыстық маңызы бар қалаларының білім беру, отбасы және балалар саласындағы функцияларын жүзеге асыратын атқарушы органдарымен (бұдан әрі-көрсетілетін қызметті беруші) ұсынылады.

Өтініштерді қабылдау мен мемлекеттік көрсетілетін қызмет нәтижелерін беру :

- 1) "Азаматтарға арналған үкімет" мемлекеттік корпорациясы" коммерциялық емес акционерлік қоғамы (бұдан әрі – Мемлекеттік корпорация);
- 2) "электрондық үкіметтің" веб-порталымен: [www.e.gov.kz](http://www.e.gov.kz) (бұдан әрі-Портал) жүзеге асырылады.

2. Мемлекеттік көрсетілетін қызмет нысаны: электрондық (ішінара автоматтандырылған) және (немесе) қағаз түрінде.

3. Мемлекеттік қызмет көрсетудің нәтижесі:

1) Қазақстан Республикасы Білім және ғылым министрінің 2015 жылғы 13 сәуірдегі № 198 бұйрығымен бекітілген "Кәмелетке толмаған балалардың мүлкіне иелік ету және кәмелетке толмаған балаларға мұра рәсімдеу үшін анықтамалар беру" мемлекеттік көрсетілетін қызметі стандартының (бұдан әрі - Стандарт) 1-қосымшасына сәйкес нысан бойынша кәмелетке толмаған балалардың мұрагерлік мүліктеріне иелік ету үшін берілетін анықтама;

2) Стандарттың 2-қосымшасына сәйкес нысан бойынша ішкі істер органдарына кәмелетке толмаған балалардың мүліктеріне иелік ету үшін берілетін анықтама;

3) Стандарттың 3-қосымшасына сәйкес нысан бойынша меншік құқығы бар кәмелетке толмаған балалардың мүліктеріне иелік ету үшін берілетін анықтама не Стандарттың 11-тармағында көрсетілген негіздер бойынша мемлекеттік қызмет көрсетуден бас тарту туралы дәлелді жауап.

## **2-бөлім. Мемлекеттік қызмет көрсету процесінде көрсетілетін қызмет берушінің құрылымдық бөлімшелерінің (қызметкерлерінің) іс-қимыл тәртібін сипаттау**

4. Мемлекеттік қызмет көрсету бойынша рәсімді (іс-қимылдарды) бастауға көрсетілетін қызметті алушының электронды сұранымы негіздеме болады.

5. Көрсетілетін қызметті алушының мемлекеттік көрсетілетін қызметті алуы үшін көрсетілетін қызметті беруші арқылы жүргізілетін үдерістердің барлық кезеңдері:

1) Порталға кіру;

2) мемлекеттік көрсетілетін қызметті таңдау;

3) электронды цифрлы қолтаңбамен (бұдан әрі – ЭЦҚ) жеке сәйкестендіру нөмірі арқылы авторлау, тіркелу;

4) онлайн мемлекеттік көрсетілетін қызметке тапсырыс беру;

5) электрондық сауал жолдарын толтыру және қажет болған жағдайда Стандарттың 9-тармағында қарастырылған тізбеге сәйкес электронды түрде құжаттарды тіркеуі қажет;

6) шығыс құжатты тексерген соң көрсетілетін қызметті алушы ЭЦҚ қоюы қажет. Қол қойған соң өтініш автоматты түрде көрсетілетін қызметті берушіге түседі;

7) түскен өтінішті көрсетілетін қызметті беруші тіркеген соң, көрсетілетін қызметті алушының жеке кабинетінде өтініштің жағдайы автоматты түрде өзгереді. Өтінішті тіркеген кезден бастап Стандарттың 4-тармағында белгіленген мерзімде көрсетілетін қызметті беруші нәтижені беруі тиіс;

8) нәтижесінде көрсетілетін қызметті алушының жеке кабинетінде өтініштің жағдайы "Қанағаттанарлыққа" ауысады. Кейін, көрсетілетін қызметті алушы нәтижені көшіре алады.

### **3-бөлім. Мемлекеттік қызмет көрсету процесінде көрсетілетін қызмет берушінің құрылымдық бөлімшелерінің (қызметкерлерінің) өзара іс-қимыл тәртібін сипаттау**

6. Мемлекеттік қызмет көрсету процесіне қатысатын көрсетілетін қызметті берушінің құрылымдық бөлімшелерінің (қызметкерлерінің) тізбесі:

- 1) көрсетілетін қызметті берушінің басшылығы;
- 2) көрсетілетін қызметті берушінің уәкілетті қызметкері.

7. Әрбір рәсімнің (іс-қимылдың) ұзақтығы, құрылымдық бөлімшелер (қызметкерлер) арасындағы рәсімдердің орындалу мерзімі көрсетілген сипаттама осы регламенттің 4-бөлімінің 8-тармағында келтірілген.

### **4-бөлім. "Азаматтарға арналған үкімет" мемлекеттік корпорациясымен және (немесе) өзге де көрсетілетін қызметті берушілермен өзара іс-қимыл тәртібін, сондай-ақ мемлекеттік қызмет көрсету процесінде ақпараттық жүйелерді пайдалану тәртібін сипаттау**

8. Көрсетілетін қызметті алушы Стандарттың 9-тармағында көрсетілген құжаттарды Мемлекеттік корпорацияға ұсынады:

1) Мемлекеттік корпорация жұмысшысы түскен өтінішті тіркеп, көрсетілетін қызметті алушыға Стандарттың 9-тармағында көрсетілген құжаттардың қабылданғаны жөнінде қолхат береді және қабылданған құжаттарды Мемлекеттік корпорацияның жинақтаушы секторына жөнелтеді. Мемлекеттік корпорацияның жинақтаушы секторы сол жұмыс күні құжаттарды көрсетілетін қызметті берушіге жөнелтеді;

2) көрсетілетін қызметті алушы құжаттардың топтамасын толық емес ұсынған жағдайда Мемлекеттік корпорация жұмысшысы өтінішті қабылдаудан бас тартады және құжаттарды қабылдаудан бас тарту туралы қолхат береді;

3) көрсетілетін қызметті берушінің уәкілетті қызметкері өтінішті қабылдап, Стандарттың 4-тармағымен белгіленген мерзімде басшылыққа мемлекеттік көрсетілетін қызмет нәтижесіне қол қойдырады және Мемлекеттік корпорацияға жолдайды;

4) Мемлекеттік корпорация жұмысшысы көрсетілетін қызметті алушыға мемлекеттік көрсетілетін қызмет нәтижесін береді.

Портал арқылы қызмет көрсету кезінде қызмет беруші мен қызмет алушының жүгіну және рәсімдердің (іс-қимылдардың) реттілігі тәртібінің диаграммалық түрде сипатталуы осы регламенттің 1-қосымшасында көрсетілген.





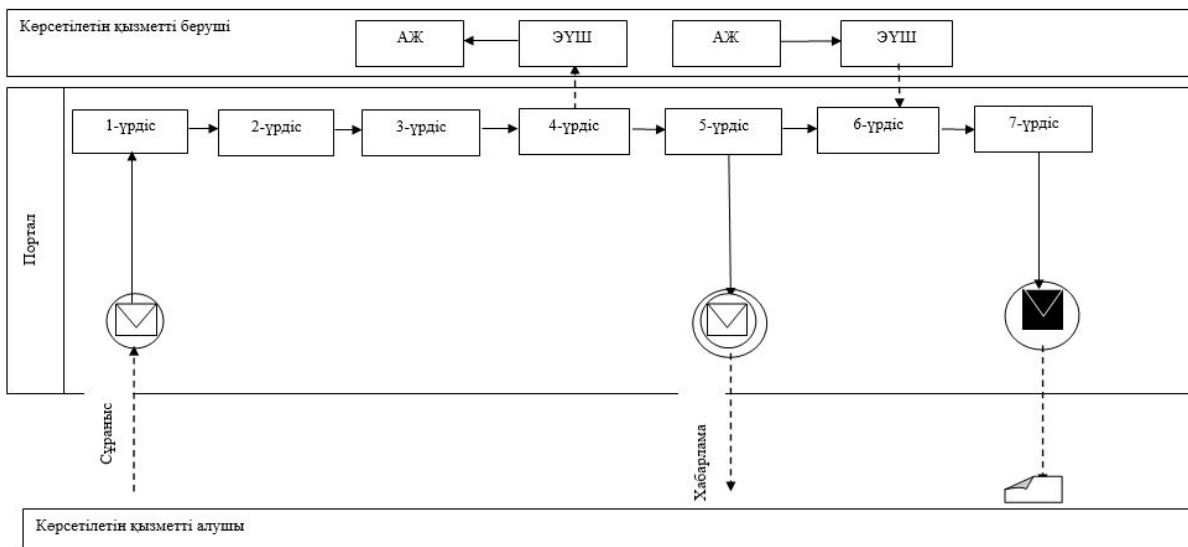

Мемлекеттік қызмет көрсетудің бизнес-процестерінің анықтамалығы осы регламенттің 2-қосымшасында көрсетілген.

"Кәмелетке толмаған балалардың мүлкіне иелік ету және кәмелетке толмаған балаларға мұра ресімдеу үшін анықтамалар беру" мемлекеттік көрсетілетін қызметінің регламентіне 1-қосымша

### Портал арқылы мемлекеттік қызметті көрсетуде әрекет ететін ақпараттық жүйелердің функционалдық өзара әрекеттесуінің диаграммасы



Шартты белгілер:

	Бастапқы хабарлама
	Екі арадағы хабарлама
	Қорытынды хабарлама
	Басқару ағымы
	Хабарлама ағымы
	Түпкілікті тұтынушыға ұсынылатын <u>электронды құжат</u>
ИС	Ақпараттық жүйе
ШЭП	« <u>Электрондық</u> үкіметтің» шлюзі

"Кәмелетке толмаған балалардың мүлкіне иелік ету және кәмелетке толмаған балаларға мұра ресімдеу үшін анықтамалар беру" мемлекеттік көрсетілетін қызметінің регламентіне 2-қосымша

## Мемлекеттік қызмет көрсету бизнес-процестерінің анықтамалығы

1	2	3	4	5	6	7
Мемлекеттік корпорацияның жұмысшысы	Мемлекеттік корпорацияның жұмысшысы	Көрсетілетін қызметті берушінің кеңсе қызметкері	Көрсетілетін қызметті берушінің басшылығы	Көрсетілетін қызметті берушінің жауапты орындаушысы	Көрсетілетін қызметті берушінің басшылығы	Көрсетілетін қызметті берушінің кеңсе қызметкері
Өтінішті тіркейді, көрсетілетін қызметті алушыға Стандарттың 9-тармағында көрсетілген құжаттарды қабылдағаны жөнінде қолхат береді және қабылданған құжаттарды Мемлекеттік	Көрсетілетін қызметті алушы құжаттардың толық топтамасын ұсынбаған жағдайда, Мемлекеттік	Құжаттарды қабылдайды, қабылданған құжаттарды 10-минут	30-минут ішінде жауапты орындаушыны	Құжаттардың толықтылығын тексеріп, мемлекеттік көрсетілетін қызмет нәтижесін дайындайды және	Сол жұмыс күні ішінде мемлекеттік қызмет нәтижесіне	10 минут ішінде мемлекеттік көрсетілетін қызмет

корпорацияның жинақтау секторына береді. Мемлекеттік корпорацияның жинақтау секторы сол жұмыс күні ішінде құжаттарды көрсетілетін қызметті берушіге жолдайды	корпорация құжаттарды қабылдаудан бас тартады және қабылдаудан бас тарту туралы қолхат береді;	ішінде көрсетілетін қызметті берушінің басшылығына ұсынады	айқындап құжаттарды қарау үшін жолдайды	Стандарттың 4 -тармағында белгіленген мерзімде көрсетілетін қызметті берушінің басшылығына ұсынады	қол қойып, көрсетілетін қызметті берушінің кеңсесіне жолдайды	нәтижесін тіркеп, Мемлекеттік корпорацияға жолдайды
--	--	--	---	--	---	---

Оңтүстік Қазақстан облысы  
әкімдігінің 2018 жылғы  
"6" маусымдағы № 163  
қаулысына 3-қосымша  
Оңтүстік Қазақстан Облысы  
әкімдігінің 2015 жылғы  
"1" шілдедегі № 202 қаулысына  
5-қосымша

## **"Шалғайдағы ауылдық елді мекендерде тұратын балаларды жалпы білім беру ұйымдарына және кері қарай үйлеріне тегін тасымалдауды ұсыну" мемлекеттік көрсетілетін қызметінің регламенті**

### **1-бөлім. Жалпы ережелер**

1. "Шалғайдағы ауылдық елді мекендерде тұратын балаларды жалпы білім беру ұйымдарына және кері қарай үйлеріне тегін тасымалдауды ұсыну" мемлекеттік көрсетілетін қызметі (бұдан әрі-мемлекеттік көрсетілетін қызмет) Оңтүстік Қазақстан облысының кент, ауыл, ауылдық округ әкімінің аппараттарымен (бұдан әрі-көрсетілетін қызметті беруші) ұсынылады.

Өтініштерді қабылдау мен мемлекеттік көрсетілетін қызмет нәтижелерін беру :

- 1) көрсетілетін қызметті берушінің кеңсесі;
- 2) "Азаматтарға арналған үкімет" мемлекеттік корпорациясының коммерциялық емес қоғамы (бұдан әрі – Мемлекеттік корпорация) арқылы жүзеге асырылады.

2. Мемлекеттік көрсетілетін қызмет нысаны: қағаз түрінде.

3. Мемлекеттік қызмет көрсетудің нәтижесі Қазақстан Республикасы Білім және ғылым министрінің 2015 жылғы 13 сәуірдегі № 198 бұйрығымен бекітілген



"Шалғайдағы ауылдық елді мекендерде тұратын балаларды жалпы білім беру ұйымдарына және кері қарай үйлеріне тегін тасымалдауды ұсыну" мемлекеттік көрсетілетін қызметі стандартының (бұдан әрі- Стандарт) 1–қосымшаға сәйкес нысан бойынша жалпы білім беру ұйымдарына және кері қарай үйлеріне тегін тасымалдауды ұсыну туралы анықтама не Стандарттың 10-тармағында көрсетілген негіздер бойынша мемлекеттік қызмет көрсетуден бас тарту туралы дәлелді жауап.

## **2-бөлім. Мемлекеттік қызмет көрсету процесінде көрсетілетін қызмет берушінің құрылымдық бөлімшелерінің (қызметкерлерінің) іс-қимыл тәртібін сипаттау**

4. Мемлекеттік қызмет көрсету бойынша рәсімді (іс-қимылдарды) бастауға қызмет алушының өтініші негіздеме болады.

5. Мемлекеттік көрсетілетін қызмет үдерісінің құрамына кіретін әрбір рәсімнің (іс-қимылдың) мазмұны, оның орындалу ұзақтығы және олардың орындалу дәйектілігі, оның ішінде барлық рәсімдердің өту кезеңдері:

1) көрсетілетін қызметті алушы көрсетілетін қызметті берушіге Стандарттың 9-тармағында көрсетілген құжаттарды тапсырады;

2) көрсетілетін қызметті берушінің кеңсе қызметкері түскен құжаттарды тіркейді және көрсетілетін қызметті алушыға құжаттардың қабылданғаны жөнінде қолхат береді және 10 минут ішінде көрсетілетін қызметті беруші басшылығының қарауына жолдайды;

3) көрсетілетін қызметті берушінің басшылығы құжаттарды қарап болған соң 30-минут ішінде жауапты орындаушыны айқындайды;

4) көрсетілетін қызметті берушінің жауапты орындаушысы барлық қажетті құжаттарды тексеріп, Стандарттың 4-тармағында белгіленген мерзімде мемлекеттік көрсетілетін қызмет нәтижесін көрсетілетін қызметті беруші басшылығының қол қоюына жолдайды;

5) көрсетілетін қызметті берушінің басшылығы сол жұмыс күні ішінде мемлекеттік көрсетілетін қызмет нәтижесіне қол қойып, көрсетілетін қызметті берушінің кеңсесіне жолдайды;

6) көрсетілетін қызметті берушінің кеңсе қызметкері 10-минут ішінде мемлекеттік көрсетілетін қызмет нәтижесін көрсетілетін қызметті алушыға немесе оның сенім білдірілген өкіліне табыстайды.

## **3-бөлім. Мемлекеттік қызмет көрсету процесінде көрсетілетін қызмет берушінің құрылымдық бөлімшелерінің (қызметкерлерінің) өзара іс-қимыл тәртібін сипаттау**

6. Мемлекеттік қызмет көрсету процесіне қатысатын көрсетілетін қызметті берушінің құрылымдық бөлімшелерінің (қызметкерлерінің) тізбесі:

- 1) көрсетілетін қызметті берушінің басшылығы;
- 2) көрсетілетін қызметті берушінің жауапты орындаушысы;
- 3) көрсетілетін қызметті берушінің кеңсе қызметкері.

7. Әрбір рәсімнің (іс-қимылдың) ұзақтығы, құрылымдық бөлімшелер (қызметкерлер) арасындағы рәсімдердің орындалу мерзімі көрсетілген сипаттама осы регламенттің 2-бөлімінің 5-тармағында келтірілген.

#### **4-бөлім. "Азаматтарға арналған үкімет" мемлекеттік корпорациясымен және (немесе) өзге де көрсетілетін қызметті берушілермен өзара іс-қимыл тәртібін, сондай-ақ мемлекеттік қызмет көрсету процесінде ақпараттық жүйелерді пайдалану тәртібін сипаттау**

8. Көрсетілетін қызметті алушы Стандарттың 2-қосымшасына сәйкес Мемлекеттік корпорацияға өтініш тапсырады;

1) Мемлекеттік корпорацияның жұмысшысы өтінішті тіркейді, көрсетілетін қызметті алушыға Стандарттың 9-тармағында көрсетілген құжаттарды қабылдағаны жөнінде қолхат береді және қабылданған құжаттарды Мемлекеттік корпорацияның жинақтау секторына береді. Мемлекеттік корпорацияның жинақтау секторы сол жұмыс күні ішінде құжаттарды көрсетілетін қызметті берушіге жолдайды;

2) көрсетілетін қызметті алушы құжаттардың толық топтамасын ұсынбаған жағдайда, Мемлекеттік корпорация құжаттарды қабылдаудан бас тартады және қабылдаудан бас тарту туралы қолхат береді;

3) көрсетілетін қызметті берушінің кеңсе қызметкері құжаттарды қабылдайды, қабылданған құжаттарды 10-минут ішінде көрсетілетін қызметті берушінің басшылығына ұсынады;

4) көрсетілетін қызметті берушінің басшылығы 30-минут ішінде жауапты орындаушыны айқындап құжаттарды қарау үшін жолдайды;

5) көрсетілетін қызметті берушінің жауапты орындаушысы құжаттардың толықтылығын тексеріп, мемлекеттік көрсетілетін қызмет нәтижесін дайындайды және Стандарттың 4-тармағында белгіленген мерзімде көрсетілетін қызметті берушінің басшылығына ұсынады;

6) көрсетілетін қызметті берушінің басшылығы сол жұмыс күні ішінде мемлекеттік көрсетілетін қызмет нәтижесіне қол қояды және оны көрсетілетін қызметті берушінің кеңсесіне жолдайды;

7) көрсетілетін қызметті берушінің кеңсе қызметкері 10 минут ішінде мемлекеттік көрсетілетін қызмет нәтижесін тіркеп, Мемлекеттік корпорацияға жолдайды.





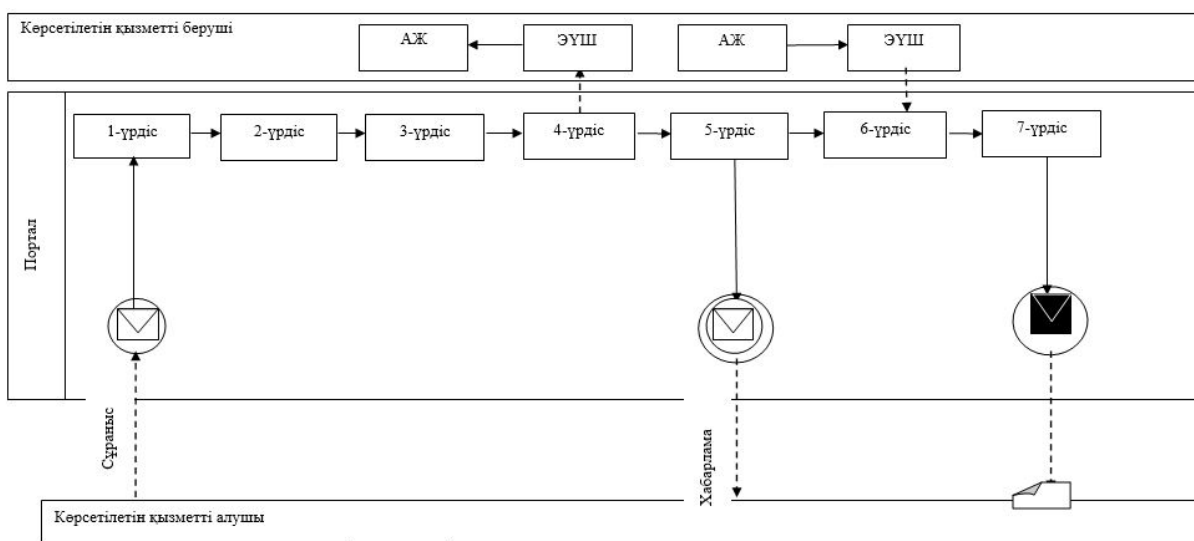

Мемлекеттік қызмет көрсетудің бизнес-процестерінің анықтамалығы осы регламенттің қосымшасында көрсетілген.

"Шалғайдағы ауылдық елді мекендерде тұратын балаларды жалпы білім беру ұйымдарына және кері қарай үйлеріне тегін тасымалдауды ұсыну" мемлекеттік көрсетілетін қызметінің регламентіне  
1-қосымша

### Портал арқылы мемлекеттік қызметті көрсетуде әрекет ететін ақпараттық жүйелердің функционалдық өзара әрекеттесуінің диаграммасы



Шартты белгілер:

	Бастапқы хабарлама
	Екі арадағы хабарлама
	Қорытынды хабарлама
	Басқару ағымы
	Хабарлама ағымы
	Түпкілікті тұтынушыға ұсынылатын <u>электронды құжат</u>
ИС	Ақпараттық жүйе
ШЭП	« <u>Электрондық үкіметтің</u> » шлюзі

"Шалғайдағы ауылдық елді мекендерде тұратын балаларды жалпы білім беру ұйымдарына және кері қарай үйлеріне тегін тасымалдауды ұсыну" мемлекеттік көрсетілетін қызметінің регламентіне  
2-қосымша

## Мемлекеттік қызмет көрсету бизнес-процестерінің анықтамалығы

1	2	3	4	5	6	7
Мемлекеттік корпорацияның жұмысшысы	Мемлекеттік корпорацияның жұмысшысы	Көрсетілетін қызметті берушінің кеңсе қызметкері	Көрсетілетін қызметті берушінің басшылығы	Көрсетілетін қызметті берушінің жауапты орындаушысы	Көрсетілетін қызметті берушінің басшылығы	Көрсетілетін қызметті берушінің кеңсе қызметкері
Өтінішті тіркейді, көрсетілетін қызметті алушыға Стандарттың 9-тармағында көрсетілген құжаттарды қабылдағаны жөнінде қолхат береді және қабылданған құжаттарды Мемлекеттік	Көрсетілетін қызметті алушы құжаттардың толық топтамасын ұсынбаған жағдайда, Мемлекеттік	Құжаттарды қабылдайды, қабылданған құжаттарды 10-минут	30-минут ішінде жауапты орындаушыны	Құжаттардың толықтылығын тексеріп, мемлекеттік көрсетілетін қызмет нәтижесін дайындайды және	Сол жұмыс күні ішінде мемлекеттік қызмет нәтижесіне	10 минут ішінде мемлекеттік көрсетілетін қызмет

корпорацияның жинақтау секторына береді. Мемлекеттік корпорацияның жинақтау секторы сол жұмыс күні ішінде құжаттарды көрсетілетін қызметті берушіге жолдайды	корпорация құжаттарды қабылдаудан бас тартады және қабылдаудан бас тарту туралы қолхат береді;	ішінде көрсетілетін қызметті берушінің басшылығына ұсынады	айқындап құжаттарды қарау үшін жолдайды	Стандарттың 4 -тармағында белгіленген мерзімде көрсетілетін қызметті берушінің басшылығына ұсынады	қол қойып, көрсетілетін қызметті берушінің кеңсесіне жолдайды	нәтижесін тіркеп, Мемлекеттік корпорацияға жолдайды
--	--	--	---	--	---	---

Оңтүстік Қазақстан облысы  
әкімдігінің 2018 жылғы  
"6" маусымдағы № 163  
қаулысына 4-қосымша  
Оңтүстік Қазақстан облысы  
әкімдігінің 2015 жылғы  
"1" шілдедегі № 202 қаулысына  
7-қосымша

**"Қамқоршыларға немесе қорғаншыларға жетім баланы (жетім балаларды) және ата-анасының қамқорлығынсыз қалған баланы (балаларды) асырап-бағуға жәрдемақы тағайындау" мемлекеттік көрсетілетін қызметінің регламенті**

**1-бөлім. Жалпы ережелер**

1. "Қамқоршыларға немесе қорғаншыларға жетім баланы (жетім балаларды) және ата-анасының қамқорлығынсыз қалған баланы (балаларды) асырап-бағуға жәрдемақы тағайындау" мемлекеттік көрсетілетін қызметі (бұдан әрі-мемлекеттік көрсетілетін қызмет) Оңтүстік Қазақстан облысының аудандары мен облыстық маңызы бар қалаларының білім беру, отбасы және балалар саласындағы функцияларды жүзеге асыратын атқарушы органдарымен (бұдан әрі-көрсетілетін қызметті беруші) ұсынылады.

Өтінішті қабылдау және мемлекеттік қызмет көрсетудің нәтижесін беру:

1) "Азаматтарға арналған үкімет" мемлекеттік корпорациясы (бұдан әрі-Мемлекеттік корпорация);

2) "электрондық үкіметтің" [www.e.gov.kz](http://www.e.gov.kz) веб-порталы (бұдан әрі-портал) арқылы жүзеге асырылады.

2. Мемлекеттік қызмет көрсету нысаны-электрондық (ішінара автоматтандырылған) және (немесе) қағаз жүзінде.

3. Мемлекеттік көрсетілетін қызмет көрсетудің нәтижесі – Қазақстан Республикасы Білім және ғылым министрінің 2015 жылғы 13 сәуірдегі № 198 бұйрығымен бекітілген "Қамқоршыларға немесе қорғаншыларға жетім баланы (жетім балаларды) және ата-анасының қамқорлығынсыз қалған баланы (балаларды) асырап-бағуға жәрдемақы тағайындау" мемлекеттік көрсетілетін қызметі стандартының (бұдан әрі - Стандарт) 1-қосымшасына сәйкес нысан бойынша қамқоршыларға немесе қорғаншыларға жетім баланы (жетім балаларды) және ата-анасының қамқорлығынсыз қалған баланы (балаларды) асырап-бағуға жәрдемақы тағайындау туралы шешімі.

## **2-бөлім. Мемлекеттік қызмет көрсету процесінде көрсетілетін қызмет берушінің құрылымдық бөлімшелерінің (қызметкерлерінің) іс-қимыл тәртібін сипаттау**

4. Мемлекеттік қызмет көрсету бойынша рәсімді (іс-қимылдарды) бастауға қызмет алушының өтініші негіздеме болады.

5. Мемлекеттік көрсетілетін қызмет үдерісінің құрамына кіретін әрбір рәсімнің (іс-қимылдың) мазмұны, оның орындалу ұзақтығы және олардың орындалу дәйектілігі, оның ішінде барлық рәсімдердің өту кезеңдері:

- 1) Порталға кіру;
- 2) мемлекеттік көрсетілетін қызметті таңдау:
  - 3) электронды цифрлы қолтаңбамен (бұдан әрі-ЭЦҚ) жеке сәйкестендіру нөмірі арқылы авторлау, тіркелу;
  - 4) онлайн мемлекеттік көрсетілетін қызметке тапсырыс беру;
  - 5) электрондық сауал жолдарын толтыру және қажет болған жағдайда Стандарттың 9-тармағында қарастырылған тізбеге сәйкес электронды түрде құжаттарды тіркеуі қажет;
  - 6) шығыс құжатты тексерген соң көрсетілетін қызметті алушы ЭЦҚ қоюы қажет. Қол қойған соң өтініш автоматты түрде көрсетілетін қызметті берушіге түседі;
  - 7) түскен өтінішті көрсетілетін қызметті беруші тіркеген соң, көрсетілетін қызметті алушының жеке кабинетінде өтініштің жағдайы автоматты түрде өзгереді. Өтінішті тіркеген кезден бастап Стандарттың 4-тармағында белгіленген мерзімде көрсетілетін қызметті беруші нәтижені беруі тиіс;
  - 8) нәтижесінде көрсетілетін қызметті алушының жеке кабинетінде өтініштің жағдайы "Қанағаттанарлыққа" ауысады. Кейін, көрсетілетін қызметті алушы нәтижені көшіре алады.

### **3-бөлім. Мемлекеттік қызмет көрсету процесінде көрсетілетін қызмет берушінің құрылымдық бөлімшелерінің (қызметкерлерінің) өзара іс-қимыл тәртібін сипаттау**

6. Мемлекеттік қызмет көрсету процесіне қатысатын көрсетілетін қызметті берушінің құрылымдық бөлімшелерінің (қызметкерлерінің) тізбесі:

- 1) көрсетілетін қызметті берушінің басшылығы;
- 2) көрсетілетін қызметті берушінің жауапты орындаушысы;
- 3) көрсетілетін қызметті берушінің кеңсе қызметкері.

7. Әрбір рәсімнің (іс-қимылдың) ұзақтығы, құрылымдық бөлімшелер (қызметкерлер) арасындағы рәсімдердің орындалу мерзімі көрсетілген сипаттама осы регламенттің 2-бөлімінің 5-тармағында келтірілген.

### **4-бөлім. "Азаматтарға арналған үкімет" мемлекеттік корпорациясымен және (немесе) өзге де көрсетілетін қызметті берушілермен өзара іс-қимыл тәртібін, сондай-ақ мемлекеттік қызмет көрсету процесінде ақпараттық жүйелерді пайдалану тәртібін сипаттау**

8. Көрсетілетін қызметті алушы Стандарттың 2-қосымшасына сәйкес нысан бойынша Мемлекеттік корпорацияға өтініш тапсырады:

1) Мемлекеттік корпорацияның жұмысшысы өтінішті тіркейді, көрсетілетін қызметті алушыға Стандарттың 9-тармағында көрсетілген құжаттарды қабылдағаны жөнінде қолхат береді және қабылданған құжаттарды Мемлекеттік корпорацияның жинақтау секторына табыстайды. Мемлекеттік корпорацияның жинақтау секторы сол жұмыс күні ішінде құжаттарды көрсетілетін қызметті берушіге жолдайды. Көрсетілетін қызметті алушы Стандарттың 9-тармағында көзделген тізбеге сәйкес құжаттардың толық топтамасын ұсынбаған жағдайда, Мемлекеттік корпорация жұмысшысы Стандарттың 3-қосымшасына сәйкес нысан бойынша құжаттарды қабылдаудан бас тарту туралы қолхат береді;

2) көрсетілетін қызметті берушінің кеңсе қызметкері келген құжаттарды тіркеп, қабылданған құжаттарды 10-минут ішінде көрсетілетін қызметті берушінің басшылығына ұсынады;

3) көрсетілетін қызметті берушінің басшылығы 30-минут ішінде жауапты орындаушыны айқындап құжаттарды қарау үшін жолдайды;

4) көрсетілетін қызметті берушінің жауапты орындаушысы құжаттардың толықтылығын тексеріп, мемлекеттік көрсетілетін қызмет нәтижесін дайындайды және Стандарттың 4-тармағында белгіленген мерзімде көрсетілетін қызметті берушінің басшылығына ұсынады;

5) көрсетілетін қызметті берушінің басшылығы сол жұмыс күні ішінде мемлекеттік көрсетілетін қызмет нәтижесіне қол қояды;

6) көрсетілетін қызметті берушінің кеңсе қызметкері 10 минут ішінде мемлекеттік көрсетілетін қызмет нәтижесін тіркейді және Мемлекеттік корпорацияға жолдайды;

7) Мемлекеттік корпорация жұмысшысы көрсетілетін қызметті алушыға мемлекеттік көрсетілетін қызметтің нәтижесін береді.

Портал арқылы мемлекеттік қызмет көрсету кезінде көрсетілетін қызметті беруші мен көрсетілетін қызметті алушының жүгіну және рәсімдердің (іс-қимылдардың) реттілігі тәртібінің диаграммалық түрде сипатталуы осы регламенттің 1-қосымшасында көрсетілген.

Мемлекеттік қызмет көрсетудің бизнес-процестерінің анықтамалығы осы регламенттің 2-қосымшасында көрсетілген.



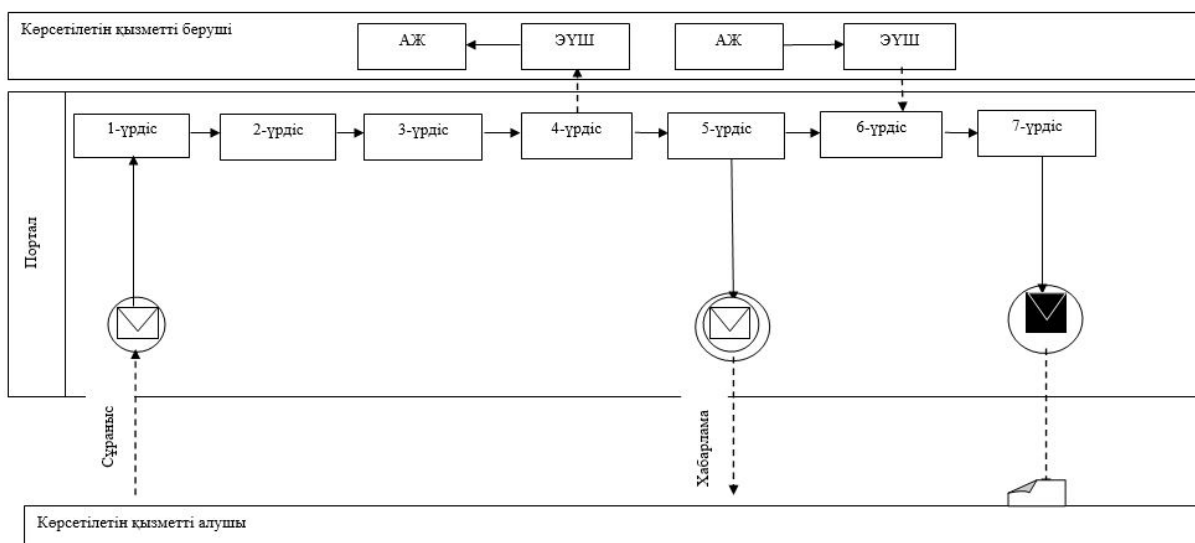

"Қамқоршыларға немесе қорғаншыларға жетім баланы (жетім балаларды) және ата-анасының қамқорлығынсыз қалған баланы (балаларды) асырап-бағуға жәрдемақы тағайындау" мемлекеттік көрсетілетін қызметінің регламентіне  
1-қосымша

## Портал арқылы мемлекеттік қызметті көрсетуде әрекет ететін ақпараттық жүйелердің функционалдық өзара әрекеттесуінің диаграммасы



Шартты белгілер:



	Бастапқы хабарлама
	Екі арадағы хабарлама
	Қорытынды хабарлама
	Басқару ағымы
	Хабарлама ағымы
	Түпкілікті тұтынушыға ұсынылатын электронды құжат
ИС	Ақпараттық жүйе
ШЭП	«Электрондық үкіметтің» шлюзі

"Қамқоршыларға немесе қорғаншыларға жетім баланы (жетім балаларды) және ата-анасының қамқорлығынсыз қалған баланы (балаларды) асырап-бағуға жәрдемақы тағайындау" мемлекеттік көрсетілетін қызметінің регламентіне  
2-қосымша

## Мемлекеттік қызмет көрсету бизнес-процестерінің анықтамалығы

1	2	3	4	5	6	7
Мемлекеттік корпорацияның жұмысшысы	Мемлекеттік корпорацияның жұмысшысы	Көрсетілетін қызметті берушінің кеңсе қызметкері	Көрсетілетін қызметті берушінің басшылығы	Көрсетілетін қызметті берушінің жауапты орындаушысы	Көрсетілетін қызметті берушінің басшылығы	Көрсетілетін қызметті берушінің кеңсе қызметкері
Өтінішті тіркейді, көрсетілетін қызметті алушыға Стандарттың 9-тармағында көрсетілген құжаттарды қабылдағаны жөнінде қолхат береді және қабылданған құжаттарды Мемлекеттік корпорацияның	Көрсетілетін қызметті алушы құжаттардың толық топтамасын ұсынбаған жағдайда, Мемлекеттік корпорация	Құжаттарды қабылдайды, қабылданған құжаттарды 10-минут ішінде	30-минут ішінде жауапты орындаушыны айқындап	Құжаттардың толықтылығын тексеріп, мемлекеттік көрсетілетін қызмет нәтижесін дайындайды және Стандарттың 4	Сол жұмыс күні ішінде мемлекеттік көрсетілетін қызмет нәтижесіне қол қойып,	10 минут ішінде мемлекеттік көрсетілетін қызмет нәтижесін

жинақтау секторына береді. Мемлекеттік корпорацияның жинақтау секторы сол жұмыс күні ішінде құжаттарды көрсетілетін қызметті берушіге жолдайды	құжаттарды қабылдаудан бас тартады және қабылдаудан бас тарту туралы қолхат береді;	көрсетілетін қызметті берушінің басшылығына ұсынады	құжаттарды қарау үшін жолдайды	-тармағында белгіленген мерзімде көрсетілетін қызметті берушінің басшылығына ұсынады	көрсетілетін қызметті берушінің кеңсесіне жолдайды	тіркеп, Мемлекеттік корпорацияға жолдайды
--	---	---	--------------------------------	--	--	---

Оңтүстік Қазақстан облысы  
әкімдігінің 2018 жылғы  
"6" маусымдағы № 163  
қаулысына 5-қосымша  
Оңтүстік Қазақстан облысы  
әкімдігінің 2015 жылғы  
"1" шілдедегі № 202 қаулысына  
12-қосымша

**"Мемлекеттік білім беру мекемелеріндегі білім алушылар мен тәрбиенушілердің жекелеген санаттарына қала сыртындағы және мектеп жанындағы лагерьлерде демалуы үшін құжаттар қабылдау және жолдама беру" мемлекеттік көрсетілетін қызметінің регламенті**

**1-бөлім. Жалпы ережелер**

1. "Мемлекеттік білім беру мекемелеріндегі білім алушылар мен тәрбиенушілердің жекелеген санаттарына қала сыртындағы және мектеп жанындағы лагерьлерде демалуы үшін құжаттар қабылдау және жолдама беру" мемлекеттік көрсетілетін қызметі (бұдан әрі - мемлекеттік көрсетілетін қызмет) Оңтүстік Қазақстан облысының облыстық маңызы бар аудандары мен қалаларының білім беру, отбасы және балалар саласындағы функцияларын жүзеге асыратын атқарушы органдарымен және білім беру ұйымдарымен (бұдан әрі- көрсетілетін қызметті беруші) ұсынылады.

Өтініштер мен қызмет нәтижелерін беру:

- 1) көрсетілетін қызметті берушінің кеңсесі;
- 2) "Азаматтарға арналған үкімет" мемлекеттік корпорацияның коммерциялық емес акционерлық қоғамы (бұдан әрі – Мемлекеттік корпорация) арқылы жүзеге асырылады.

2. Мемлекеттік көрсетілетін қызмет нысаны: қағаз түрінде.

3. Мемлекеттік қызмет көрсетудің нәтижесі - қала сыртындағы және мектеп жанындағы лагерьлерге жолдама не осы мемлекеттік қызмет стандартының 10-тармағында көрсетілген негіздер бойынша мемлекеттік қызмет көрсетуден бас тарту туралы дәлелді жауап.

## **2-бөлім. Мемлекеттік қызмет көрсету процесінде көрсетілетін қызмет берушінің құрылымдық бөлімшелерінің (қызметкерлерінің) іс-қимыл тәртібін сипаттау**

4. Мемлекеттік қызмет көрсету бойынша рәсімді (іс-қимылдарды) бастауға қызмет алушының өтініші негіздеме болады.

5. Мемлекеттік көрсетілетін қызмет үдерісінің құрамына кіретін әрбір рәсімнің (іс-қимылдың) мазмұны, оның орындалу ұзақтығы және олардың орындалу дәйектілігі, оның ішінде барлық рәсімдердің өту кезеңдері:

1) көрсетілетін қызметті алушы көрсетілетін қызметті берушіге Қазақстан Республикасы Білім және ғылым министрінің 2015 жылғы 13 сәуірдегі № 198 бұйрығымен бекітілген "Мемлекеттік білім беру мекемелеріндегі білім алушылар мен тәрбиенушілердің жекелеген санаттарына қала сыртындағы және мектеп жанындағы лагерьлерде демалуы үшін құжаттар қабылдау және жолдама беру" мемлекеттік көрсетілетін қызметі стандартының (бұдан әрі - Стандарт) 9-тармағында көрсетілген құжаттарды тапсырады;

2) көрсетілетін қызметті берушінің кеңсе қызметкері түскен құжаттарды тіркейді және көрсетілетін қызметті алушыға құжаттардың қабылданғаны жөнінде қолхат береді және 10 минут ішінде көрсетілетін қызметті беруші басшылығының қарауына жолдайды;

3) көрсетілетін қызметті берушінің басшылығы құжаттарды қарап болған соң 30-минут ішінде жауапты орындаушыны айқындайды;

4) көрсетілетін қызметті берушінің жауапты орындаушысы барлық қажетті құжаттарды тексеріп, Стандарттың 4-тармағында белгіленген мерзімде мемлекеттік көрсетілетін қызмет нәтижесін көрсетілетін қызметті беруші басшылығының қол қоюына жолдайды;

5) көрсетілетін қызметті берушінің басшылығы сол жұмыс күні ішінде мемлекеттік көрсетілетін қызмет нәтижесіне қол қойып, көрсетілетін қызметті берушінің кеңсесіне жолдайды;

6) көрсетілетін қызметті берушінің кеңсе қызметкері 10-минут ішінде мемлекеттік көрсетілетін қызмет нәтижесін көрсетілетін қызметті алушыға немесе оның сенім білдірілген өкіліне табыстайды.

### **3-бөлім. Мемлекеттік қызмет көрсету процесінде көрсетілетін қызмет берушінің құрылымдық бөлімшелерінің (қызметкерлерінің) өзара іс-қимыл тәртібін сипаттау**

6. Мемлекеттік қызмет көрсету процесіне қатысатын көрсетілетін қызметті берушінің құрылымдық бөлімшелерінің (қызметкерлерінің) тізбесі:

- 1) көрсетілетін қызметті берушінің басшылығы;
- 2) көрсетілетін қызметті берушінің жауапты орындаушысы;
- 3) көрсетілетін қызметті берушінің кеңсе қызметкері.

7. Әрбір рәсімнің (іс-қимылдың) ұзақтығы, құрылымдық бөлімшелер (қызметкерлер) арасындағы рәсімдердің орындалу мерзімі көрсетілген сипаттама осы регламенттің 2-бөлімінің 5-тармағында келтірілген.

### **4-бөлім. "Азаматтарға арналған үкімет" мемлекеттік корпорациясымен және (немесе) өзге де көрсетілетін қызметті берушілермен өзара іс-қимыл тәртібін, сондай-ақ мемлекеттік қызмет көрсету процесінде ақпараттық жүйелерді пайдалану тәртібін сипаттау**

8. Көрсетілетін қызметті алушы Стандарттың 9-тармағында құжаттарды Мемлекеттік корпорацияға тапсырады:

1) Мемлекеттік корпорацияның жұмысшысы өтінішті тіркейді, көрсетілетін қызметті алушыға Стандарттың 9-тармағында көрсетілген құжаттарды қабылдағаны жөнінде қолхат береді және қабылданған құжаттарды Мемлекеттік корпорацияның жинақтау секторына табыстайды. Мемлекеттік корпорацияның жинақтау секторы сол жұмыс күні ішінде құжаттарды көрсетілетін қызметті берушіге жолдайды. Көрсетілетін қызметті алушы Стандарттың 9-тармағында көзделген тізбеге сәйкес құжаттардың толық топтамасын ұсынбаған жағдайда, Мемлекеттік корпорация жұмысшысы Стандарттың 3-қосымшасына сәйкес нысан бойынша құжаттарды қабылдаудан бас тарту туралы қолхат береді;

2) көрсетілетін қызметті берушінің кеңсе қызметкері келген құжаттарды тіркеп, қабылданған құжаттарды 10-минут ішінде көрсетілетін қызметті берушінің басшылығына ұсынады;

3) көрсетілетін қызметті берушінің басшылығы 30-минут ішінде жауапты орындаушыны айқындап құжаттарды қарау үшін жолдайды;

4) көрсетілетін қызметті берушінің жауапты орындаушысы құжаттардың толықтылығын тексеріп, мемлекеттік көрсетілетін қызмет нәтижесін дайындайды және Стандарттың 4-тармағында белгіленген мерзімде көрсетілетін қызметті берушінің басшылығына ұсынады;

5) көрсетілетін қызметті берушінің басшылығы сол жұмыс күні ішінде мемлекеттік көрсетілетін қызмет нәтижесіне қол қояды;

6) көрсетілетін қызметті берушінің кеңсе қызметкері 10 минут ішінде мемлекеттік көрсетілетін қызмет нәтижесін тіркейді және Мемлекеттік корпорацияға жолдайды;

7) Мемлекеттік корпорация жұмысшысы көрсетілетін қызметті алушыға мемлекеттік көрсетілетін қызметтің нәтижесін береді.





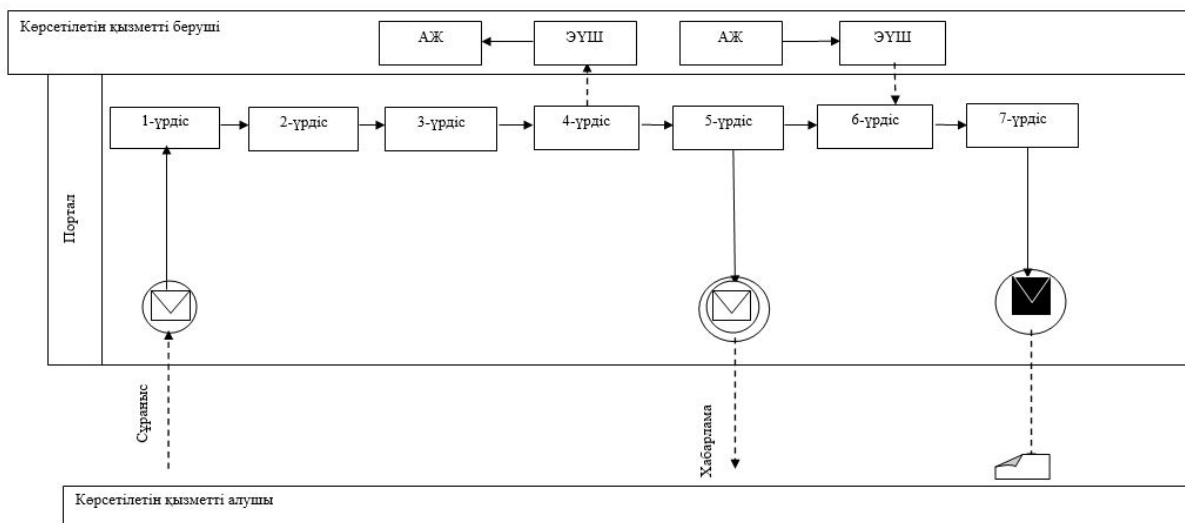

Мемлекеттік қызмет көрсетудің бизнес-процестерінің анықтамалығы осы регламенттің қосымшасында көрсетілген.

"Мемлекеттік білім беру мекемелеріндегі білім алушылар мен тәрбиенушілердің жекелеген санаттарына қала сыртындағы және мектеп жанындағы лагерьлерде демалуы үшін құжаттар қабылдау және жолдама беру" мемлекеттік көрсетілетін қызметінің регламентіне  
1-қосымша

## Портал арқылы мемлекеттік қызметті көрсетуде әрекет ететін ақпараттық жүйелердің функционалдық өзара әрекеттесуінің диаграммасы



Шартты белгілер:

	Бастапқы хабарлама
	Екі арадағы хабарлама
	Қорытынды хабарлама
	Басқару ағымы
	Хабарлама ағымы
	Түпкілікті тұтынушыға ұсынылатын <u>электронды құжат</u>
ИС	Ақпараттық жүйе
ШЭП	« <u>Электрондық үкіметтің</u> » шлюзі

"Мемлекеттік білім беру мекемелеріндегі білім алушылар мен тәрбиенушілердің жекелеген санаттарына қала сыртындағы және мектеп жанындағы лагерьлерде демалуы үшін құжаттар қабылдау және жолдама беру" мемлекеттік көрсетілетін қызметінің регламентіне 2-қосымша

## Мемлекеттік қызмет көрсету бизнес-процестерінің анықтамалығы

1	2	3	4	5	6	7
Мемлекеттік корпорацияның жұмысшысы	Мемлекеттік корпорацияның жұмысшысы	Көрсетілетін қызметті берушінің кеңсе қызметкері	Көрсетілетін қызметті берушінің басшылығы	Көрсетілетін қызметті берушінің жауапты орындаушысы	Көрсетілетін қызметті берушінің басшылығы	Көрсетілетін қызметті берушінің кеңсе қызметкері
Өтінішті тіркейді, көрсетілетін қызметті алушыға Стандарттың 9-тармағында көрсетілген құжаттарды қабылдағаны жөнінде қолхат береді және қабылданған құжаттарды	Көрсетілетін қызметті алушы құжаттардың толық топтамасын ұсынбаған жағдайда,	Құжаттарды қабылдайды, қабылданған құжаттарды	30-минут ішінде жауапты	Құжаттардың толықтылығын тексеріп, мемлекеттік көрсетілетін қызмет нәтижесін дайындайды	Сол жұмыс күні ішінде мемлекеттік көрсетілетін қызмет	10 минут ішінде мемлекеттік көрсетілетін

Мемлекеттік корпорацияның жинақтау секторына береді. Мемлекеттік корпорацияның жинақтау секторы сол жұмыс күні ішінде құжаттарды көрсетілетін қызметті берушіге жолдайды	Мемлекеттік корпорация құжаттарды қабылдаудан бас тартады және қабылдаудан бас тарту туралы қолхат береді;	10-минут ішінде көрсетілетін қызметті берушінің басшылығына ұсынады	орындаушыны айқындап құжаттарды қарау үшін жолдайды	және Стандарттың 4 -тармағында белгіленген мерзімде көрсетілетін қызметті берушінің басшылығына ұсынады	нәтижесіне қол қойып, көрсетілетін қызметті берушінің кеңсесіне жолдайды	қызмет нәтижесін тіркеп, Мемлекеттік корпорацияға жолдайды
--	--	---	---	---	--	--

Оңтүстік Қазақстан облысы  
әкімдігінің 2018 жылғы  
"6" маусымдағы № 163  
қаулысына 6-қосымша

Оңтүстік Қазақстан облысы  
әкімдігінің 2015 жылғы  
"1" шілдедегі № 202 қаулысына  
13-қосымша

## **"Балаға кері әсер етпейтін ата-ана құқықтарынан айырылған ата-аналарға баламен кездесуіне рұқсат беру" мемлекеттік көрсетілетін қызметінің регламенті**

### **1-бөлім. Жалпы ережелер**

1. "Балаға кері әсер етпейтін ата-ана құқықтарынан айырылған ата-аналарға баламен кездесуіне рұқсат беру" мемлекеттік көрсетілетін қызметі (бұдан әрі-мемлекеттік көрсетілетін қызмет) Оңтүстік Қазақстан облысының облыстық маңызы бар аудандары мен қалаларының білім беру, отбасы және балалар саласындағы функцияларын жүзеге асыратын атқарушы органдарымен (бұдан әрі-көрсетілетін қызметті беруші) ұсынылады.

Өтініштерді қабылдау мен мемлекеттік көрсетілетін қызмет нәтижелерін беру :

- 1) көрсетілетін қызметті берушінің кеңсесі;
- 2) "Азаматтарға арналған үкімет" мемлекеттік корпорациясының коммерциялық емес қоғамы (бұдан әрі – Мемлекеттік корпорация) арқылы жүзеге асырылады.

2. Мемлекеттік көрсетілетін қызмет нысаны: қағаз түрінде.

3. Мемлекеттік қызмет көрсетудің нәтижесі - Қазақстан Республикасы Білім және ғылым министрінің 2015 жылғы 13 сәуірдегі № 198 бұйрығымен бекітілген "Балаға кері әсер етпейтін ата-ана құқықтарынан айырылған ата-аналарға баламен кездесуіне рұқсат беру" мемлекеттік көрсетілетін қызметі стандартының (бұдан әрі - Стандарт) 1-қосымшасына сәйкес балаға кері әсер етпейтін ата-ана құқықтарынан айырылған ата-аналарға баламен кездесуіне қамқорлық және қорғаншылық органының рұқсаты не Стандарттың 10-тармағында көзделген негіздер бойынша мемлекеттік қызмет көрсетуден бас тарту туралы дәлелді жауабы.

## **2-бөлім. Мемлекеттік қызмет көрсету процесінде көрсетілетін қызмет берушінің құрылымдық бөлімшелерінің (қызметкерлерінің) іс-қимыл тәртібін сипаттау**

4. Мемлекеттік қызмет көрсету бойынша рәсімді (іс-қимылдарды) бастауға қызмет алушының өтініші негіздеме болады.

5. Мемлекеттік көрсетілетін қызмет үдерісінің құрамына кіретін әрбір рәсімнің (іс-қимылдың) мазмұны, оның орындалу ұзақтығы және олардың орындалу дәйектілігі, оның ішінде барлық рәсімдердің өту кезеңдері:

1) көрсетілетін қызметті алушы көрсетілетін қызметті берушіге Стандарттың 9-тармағында көрсетілген құжаттарды тапсырады;

2) көрсетілетін қызметті берушінің кеңсе қызметкері түскен құжаттарды тіркейді және көрсетілетін қызметті алушыға құжаттардың қабылданғаны жөнінде қолхат береді және 10 минут ішінде көрсетілетін қызметті беруші басшылығының қарауына жолдайды;

3) көрсетілетін қызметті берушінің басшылығы құжаттарды қарап болған соң 30-минут ішінде жауапты орындаушыны айқындайды;

4) көрсетілетін қызметті берушінің жауапты орындаушысы барлық қажетті құжаттарды тексеріп, Стандарттың 4-тармағында белгіленген мерзімде мемлекеттік көрсетілетін қызмет нәтижесін көрсетілетін қызметті беруші басшылығының қол қоюына жолдайды;

5) көрсетілетін қызметті берушінің басшылығы сол жұмыс күні ішінде мемлекеттік көрсетілетін қызмет нәтижесіне қол қойып, көрсетілетін қызметті берушінің кеңсесіне жолдайды;

6) көрсетілетін қызметті берушінің кеңсе қызметкері 10-минут ішінде мемлекеттік көрсетілетін қызмет нәтижесін көрсетілетін қызметті алушыға немесе оның сенім білдірілген өкіліне табыстайды.



### **3-бөлім. Мемлекеттік қызмет көрсету процесінде көрсетілетін қызмет берушінің құрылымдық бөлімшелерінің (қызметкерлерінің) өзара іс-қимыл тәртібін сипаттау**

6. Мемлекеттік қызмет көрсету процесіне қатысатын көрсетілетін қызметті берушінің құрылымдық бөлімшелерінің (қызметкерлерінің) тізбесі:

- 1) көрсетілетін қызметті берушінің басшылығы;
- 2) көрсетілетін қызметті берушінің жауапты орындаушысы;
- 3) көрсетілетін қызметті берушінің кеңсе қызметкері.

7. Әрбір рәсімнің (іс-қимылдың) ұзақтығы, құрылымдық бөлімшелер (қызметкерлер) арасындағы рәсімдердің орындалу мерзімі көрсетілген сипаттама осы регламенттің 2-бөлімінің 5-тармағында келтірілген.

### **4-бөлім. "Азаматтарға арналған үкімет" мемлекеттік корпорациясымен және (немесе) өзге де көрсетілетін қызметті берушілермен өзара іс-қимыл тәртібін, сондай-ақ мемлекеттік қызмет көрсету процесінде ақпараттық жүйелерді пайдалану тәртібін сипаттау**

8. Көрсетілетін қызметті алушы Стандарттың 9-тармағында құжаттарды Мемлекеттік корпорацияға тапсырады:

1) Мемлекеттік корпорацияның жұмысшысы өтінішті тіркейді, көрсетілетін қызметті алушыға Стандарттың 9-тармағында көрсетілген құжаттарды қабылдағаны жөнінде қолхат береді және қабылданған құжаттарды Мемлекеттік корпорацияның жинақтау секторына табыстайды. Мемлекеттік корпорацияның жинақтау секторы сол жұмыс күні ішінде құжаттарды көрсетілетін қызметті берушіге жолдайды. Көрсетілетін қызметті алушы Стандарттың 9-тармағында көзделген тізбеге сәйкес құжаттардың толық топтамасын ұсынбаған жағдайда, Мемлекеттік корпорация жұмысшысы Стандарттың 3-қосымшасына сәйкес нысан бойынша құжаттарды қабылдаудан бас тарту туралы қолхат береді;

2) көрсетілетін қызметті берушінің кеңсе қызметкері келген құжаттарды тіркеп, қабылданған құжаттарды 10-минут ішінде көрсетілетін қызметті берушінің басшылығына ұсынады;

3) көрсетілетін қызметті берушінің басшылығы 30-минут ішінде жауапты орындаушыны айқындап құжаттарды қарау үшін жолдайды;

4) көрсетілетін қызметті берушінің жауапты орындаушысы құжаттардың толықтылығын тексеріп, мемлекеттік көрсетілетін қызмет нәтижесін дайындайды және Стандарттың 4-тармағында белгіленген мерзімде көрсетілетін қызметті берушінің басшылығына ұсынады;

5) көрсетілетін қызметті берушінің басшылығы сол жұмыс күні ішінде мемлекеттік көрсетілетін қызмет нәтижесіне қол қояды;

6) көрсетілетін қызметті берушінің кеңсе қызметкері 10 минут ішінде мемлекеттік көрсетілетін қызмет нәтижесін тіркейді және Мемлекеттік корпорацияға жолдайды;

7) Мемлекеттік корпорация жұмысшысы көрсетілетін қызметті алушыға мемлекеттік көрсетілетін қызметтің нәтижесін береді.





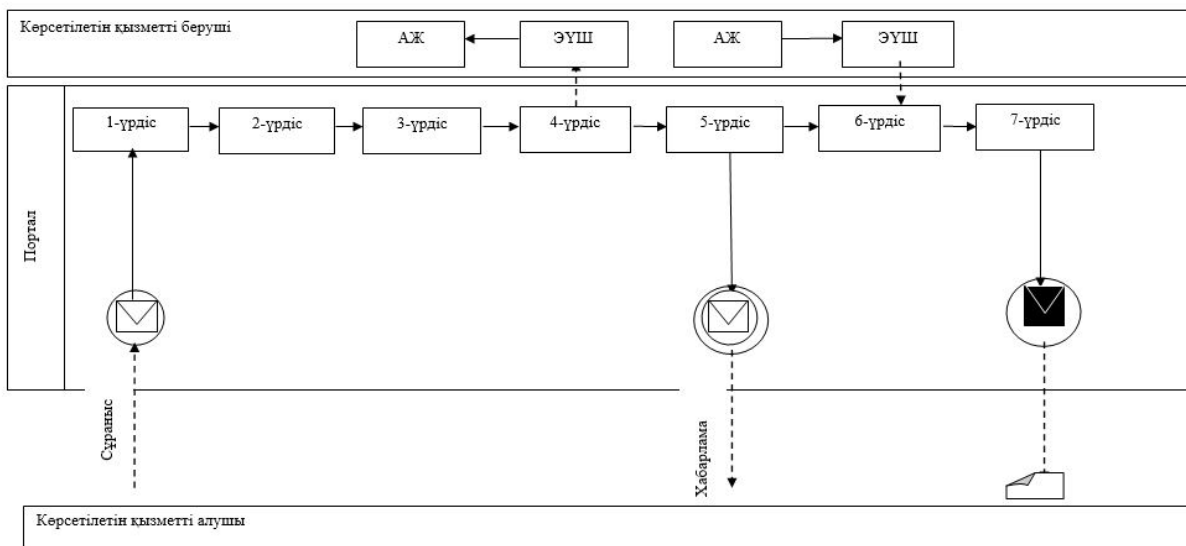

Мемлекеттік қызмет көрсетудің бизнес-процестерінің анықтамалығы осы регламенттің қосымшасында көрсетілген.

"Балаға кері әсер етпейтін ата-ана құқықтарынан айырылған ата-аналарға баламен кездесуіне рұқсат беру" мемлекеттік көрсетілетін қызметінің регламентіне 1-қосымша

## Портал арқылы мемлекеттік қызметті көрсетуде әрекет ететін ақпараттық жүйелердің функционалдық өзара әрекеттесуінің диаграммасы



Шартты белгілер:

	Бастапқы хабарлама
	Екі арадағы хабарлама
	Қорытынды хабарлама
	Басқару ағымы
	Хабарлама ағымы
	Түпкілікті тұтынушыға ұсынылатын <u>электронды құжат</u>
ИС	Ақпараттық жүйе
ШЭП	« <u>Электрондық үкіметтің</u> » шлюзі

"Балаға кері әсер етпейтін ата-ана құқықтарынан айырылған ата-аналарға баламен кездесуіне рұқсат беру" мемлекеттік көрсетілетін қызметінің регламентіне 2-қосымша

## Мемлекеттік қызмет көрсету бизнес-процестерінің анықтамалығы

1	2	3	4	5	6	7
Мемлекеттік корпорацияның жұмысшысы	Мемлекеттік корпорацияның жұмысшысы	Көрсетілетін қызметті берушінің кеңсе қызметкері	Көрсетілетін қызметті берушінің басшылығы	Көрсетілетін қызметті берушінің жауапты орындаушысы	Көрсетілетін қызметті берушінің басшылығы	Көрсетілетін қызметті берушінің кеңсе қызметкері
Өтінішті тіркейді, көрсетілетін қызметті алушыға	Көрсетілетін қызметті алушы	Құжаттарды қабылдайды, қабылданған құжаттарды 10-минут ішінде көрсетілетін	30-минут ішінде жауапты орындаушыны айқындап құжаттарды	Құжаттардың толықтылығын тексеріп, мемлекеттік көрсетілетін қызмет нәтижесін дайындайды және Стандарттың 4	Сол жұмыс күні ішінде мемлекеттік көрсетілетін қызмет нәтижесіне қол қойып, көрсетілетін	10 минут ішінде мемлекеттік көрсетілетін қызмет нәтижесін тіркеп,

секторына береді. Мемлекеттік корпорацияның жинақтау секторы сол жұмыс күні ішінде құжаттарды көрсетілетін қызметті берушіге жолдайды	бас тартады және қабылдаудан бас тарту туралы қолхат береді;	қызметті берушінің басшылығына ұсынады	қарау үшін жолдайды	мерзімде көрсетілетін қызметті берушінің басшылығына ұсынады	қызметті берушінің кеңсесіне жолдайды	Мемлекеттік корпорацияға жолдайды
---	--	--	---------------------	--	---------------------------------------	-----------------------------------

Оңтүстік Қазақстан облысы  
әкімдігінің 2018 жылғы  
"6" маусымдағы № 163  
қаулысына 7-қосымша

Оңтүстік Қазақстан облысы  
әкімдігінің 2015 жылғы  
"1" шілдедегі № 202 қаулысына  
14-қосымша

## **"Баланы (балаларды) қабылдаушы отбасына тәрбиелеуге беру және оларды асырауға ақшалай қаражат төлеуді тағайындау" мемлекеттік көрсетілетін қызметінің регламенті**

### **1-бөлім. Жалпы ережелер**

1. "Баланы (балаларды) қабылдаушы отбасына тәрбиелеуге беру және оларды асырауға ақшалай қаражат төлеуді тағайындау" мемлекеттік көрсетілетін қызметі (бұдан әрі - мемлекеттік көрсетілетін қызмет) Оңтүстік Қазақстан облысының облыстық маңызы бар аудандары мен қалаларының білім беру, отбасы және балалар саласындағы функцияларын жүзеге асыратын атқарушы органдарымен (бұдан әрі - көрсетілетін қызметті беруші) ұсынылады.

Өтініштер мен қызмет нәтижелерін беру - көрсетілетін қызметті берушінің кеңсесі арқылы жүзеге асырылады.

2. Мемлекеттік көрсетілетін қызмет нысаны: қағаз түрінде.

3. Мемлекеттік қызмет көрсетудің нәтижесі – қала сыртындағы және мектеп жанындағы лагерьлерге жолдама не осы мемлекеттік қызмет стандартының 10-тармағында көрсетілген негіздер бойынша мемлекеттік қызмет көрсетуден бас тарту туралы дәлелді жауап.

## **2-бөлім. Мемлекеттік қызмет көрсету процесінде көрсетілетін қызмет берушінің құрылымдық бөлімшелерінің (қызметкерлерінің) іс-қимыл тәртібін сипаттау**

4. Мемлекеттік қызмет көрсету бойынша рәсімді (іс-қимылдарды) бастауға қызмет алушының өтініші негіздеме болады.

5. Мемлекеттік көрсетілетін қызмет үдерісінің құрамына кіретін әрбір рәсімнің (іс-қимылдың) мазмұны, оның орындалу ұзақтығы және олардың орындалу дәйектілігі, оның ішінде барлық рәсімдердің өту кезеңдері:

1) көрсетілетін қызметті алушы көрсетілетін қызметті берушіге Қазақстан Республикасы Білім және ғылым министрінің 2015 жылғы 13 сәуірдегі № 198 бұйрығымен бекітілген "Баланы (балаларды) қабылдаушы отбасына тәрбиелеуге беру және оларды асырауға ақшалай қаражат төлеуді тағайындау" мемлекеттік көрсетілетін қызметі стандартының (бұдан әрі - Стандарт) 9-тармағында көрсетілген құжаттарды тапсырады;

2) көрсетілетін қызметті берушінің кеңсе қызметкері түскен құжаттарды тіркейді және көрсетілетін қызметті алушыға құжаттардың қабылданғаны жөнінде қолхат береді және 10 минут ішінде көрсетілетін қызметті беруші басшылығының қарауына жолдайды;

3) көрсетілетін қызметті берушінің басшылығы құжаттарды қарап болған соң 30-минут ішінде жауапты орындаушыны айқындайды;

4) көрсетілетін қызметті берушінің жауапты орындаушысы барлық қажетті құжаттарды тексеріп, Стандарттың 4-тармағында белгіленген мерзімде мемлекеттік көрсетілетін қызмет нәтижесін көрсетілетін қызметті беруші басшылығының қол қоюына жолдайды;

5) көрсетілетін қызметті берушінің басшылығы сол жұмыс күні ішінде мемлекеттік көрсетілетін қызмет нәтижесіне қол қойып, көрсетілетін қызметті берушінің кеңсесіне жолдайды;

6) көрсетілетін қызметті берушінің кеңсе қызметкері 10-минут ішінде мемлекеттік көрсетілетін қызмет нәтижесін көрсетілетін қызметті алушыға немесе оның сенім білдірілген өкіліне табыстайды.

## **3-бөлім. Мемлекеттік қызмет көрсету процесінде көрсетілетін қызмет берушінің құрылымдық бөлімшелерінің (қызметкерлерінің) өзара іс-қимыл тәртібін сипаттау**

6. Мемлекеттік қызмет көрсету процесіне қатысатын көрсетілетін қызметті берушінің құрылымдық бөлімшелерінің (қызметкерлерінің) тізбесі:

- 1) көрсетілетін қызметті берушінің басшылығы;
- 2) көрсетілетін қызметті берушінің жауапты орындаушысы;
- 3) көрсетілетін қызметті берушінің кеңсе қызметкері.

7. Әрбір рәсімнің (іс-қимылдың) ұзақтығы, құрылымдық бөлімшелер (қызметкерлер) арасындағы рәсімдердің орындалу мерзімі көрсетілген сипаттама осы регламенттің 2-бөлімінің 5-тармағында келтірілген.

**4-бөлім. "Азаматтарға арналған үкімет" мемлекеттік корпорациясымен және (немесе) өзге де көрсетілетін қызметті берушілермен өзара іс-қимыл тәртібін, сондай-ақ мемлекеттік қызмет көрсету процесінде ақпараттық жүйелерді пайдалану тәртібін сипаттау**





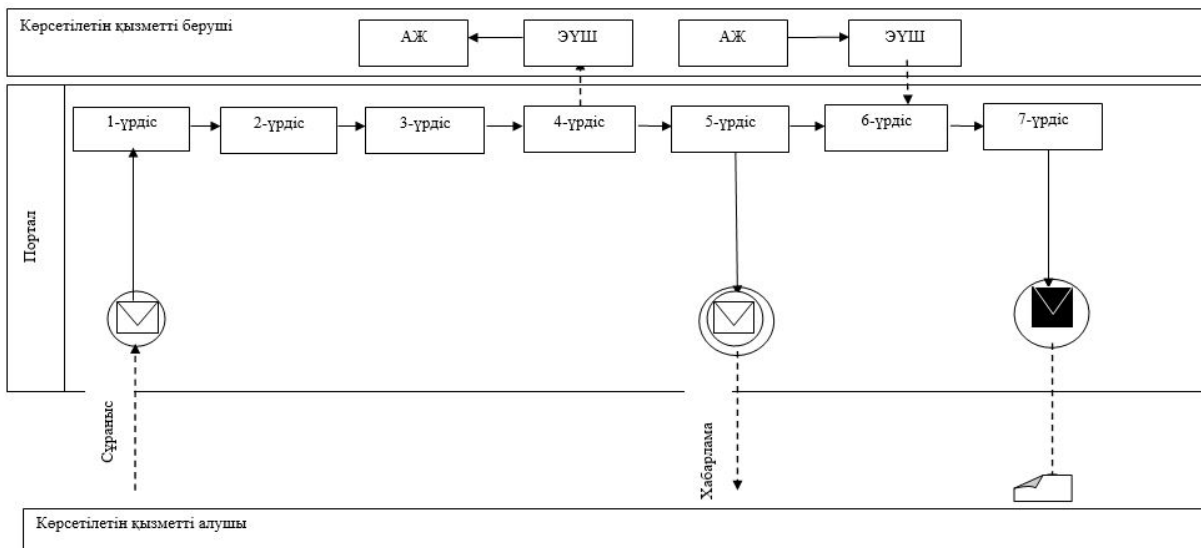

8. Мемлекеттік қызмет көрсетудің бизнес-процестерінің анықтамалығы осы регламенттің қосымшасында көрсетілген.

"Баланы (балаларды) қабылдаушы отбасына тәрбиелеуге беру және оларды асырауға ақшалай қаражат төлеуді тағайындау" мемлекеттік көрсетілетін қызметінің регламентіне  
1-қосымша

**Портал арқылы мемлекеттік қызметті көрсетуде әрекет ететін ақпараттық жүйелердің функционалдық өзара әрекеттесуінің диаграммасы**



Шартты белгілер:

	Бастапқы хабарлама
	Екі арадағы хабарлама
	Қорытынды хабарлама
	Басқару ағымы
	Хабарлама ағымы
	Түпкілікті тұтынушыға ұсынылатын <u>электронды құжат</u>
ИС	Ақпараттық жүйе
ШЭП	« <u>Электрондық үкіметтің</u> » шлюзі

"Баланы (балаларды) қабылдаушы отбасына тәрбиелеуге беру және оларды асырауға ақшалай қаражат төлеуді тағайындау" мемлекеттік көрсетілетін қызметінің регламентіне  
2-қосымша

## Мемлекеттік қызмет көрсету бизнес-процестерінің анықтамалығы

1	2	3	4	5	6	7
Мемлекеттік корпорацияның жұмысшысы	Мемлекеттік корпорацияның жұмысшысы	Көрсетілетін қызметті берушінің кеңсе қызметкері	Көрсетілетін қызметті берушінің басшылығы	Көрсетілетін қызметті берушінің жауапты орындаушысы	Көрсетілетін қызметті берушінің басшылығы	Көрсетілетін қызметті берушінің кеңсе қызметкері
Өтінішті тіркейді, көрсетілетін қызметті алушыға	Көрсетілетін қызметті алушы	Құжаттарды қабылдайды, қабылданған құжаттарды 10-минут ішінде көрсетілетін	30-минут ішінде жауапты орындаушыны айқындап құжаттарды	Құжаттардың толықтылығын тексеріп, мемлекеттік көрсетілетін қызмет нәтижесін дайындайды және Стандарттың 4	Сол жұмыс күні ішінде мемлекеттік қызмет нәтижесіне қол қойып, көрсетілетін	10 минут ішінде мемлекеттік қызмет нәтижесін тіркеп,
Стандарттың 9-тармағында көрсетілген құжаттарды қабылдағаны жөнінде қолхат береді және қабылданған құжаттарды Мемлекеттік корпорацияның жинақтау	Көрсетілетін қызметті алушы құжаттардың толық топтамасын ұсынбаған жағдайда, Мемлекеттік корпорация құжаттарды қабылдаудан	Құжаттарды қабылдайды, қабылданған құжаттарды 10-минут ішінде көрсетілетін	30-минут ішінде жауапты орындаушыны айқындап құжаттарды	Құжаттардың толықтылығын тексеріп, мемлекеттік көрсетілетін қызмет нәтижесін дайындайды және Стандарттың 4	Сол жұмыс күні ішінде мемлекеттік қызмет нәтижесіне қол қойып, көрсетілетін	10 минут ішінде мемлекеттік қызмет нәтижесін тіркеп,

секторына береді. Мемлекеттік корпорацияның жинақтау секторы сол жұмыс күні ішінде құжаттарды көрсетілетін қызметті берушіге жолдайды	бас тартады және қабылдаудан бас тарту туралы қолхат береді;	қызметті берушінің басшылығына ұсынады	қарау үшін жолдайды	мерзімде көрсетілетін қызметті берушінің басшылығына ұсынады	қызметті берушінің кеңесіне жолдайды	Мемлекеттік корпорацияға жолдайды
---	--	--	---------------------	--	--------------------------------------	-----------------------------------