



О Пояснениях к единой Товарной номенклатуре внешнеэкономической деятельности Евразийского экономического союза

Рекомендация Коллегии Евразийской экономической комиссии от 07 ноября 2017 года № 21.

Коллегия Евразийской экономической комиссии в соответствии со статьями 18 и 45 Договора о Евразийском экономическом союзе от 29 мая 2014 года

рекомендует государствам - членам Евразийского экономического союза с даты опубликования настоящей Рекомендации на официальном сайте Евразийского экономического союза:

Применять Пояснения к единой Товарной номенклатуре внешнеэкономической деятельности Евразийского экономического союза (тома I - VI) согласно приложению № 1 взамен Пояснений с изменениями, которые предусмотрены рекомендациями Коллегии Евразийской экономической комиссии по перечню согласно приложению № 2.

*Председатель Коллегии
Евразийской экономической комиссии*

Т. Саркисян

ПРИЛОЖЕНИЕ № 1
к Рекомендации Коллегии
Евразийской экономической комиссии
от 7 ноября 2017 г. № 21

ПОЯСНЕНИЯ К ЕДИНОЙ ТОВАРНОЙ НОМЕНКЛАТУРЕ ВНЕШНЕЭКОНОМИЧЕСКОЙ ДЕЯТЕЛЬНОСТИ ЕВРАЗИЙСКОГО ЭКОНОМИЧЕСКОГО СОЮЗА (ТН ВЭД ЕАЭС)

Пояснения к единой Товарной номенклатуре внешнеэкономической деятельности Евразийского экономического союза (ТН ВЭД ЕАЭС) – один из вспомогательных рабочих материалов, призванных обеспечить единообразную интерпретацию и применение ТН ВЭД ЕАЭС.

Пояснения содержат толкования содержания позиций номенклатуры, термины, краткие описания товаров и областей их возможного применения, классификационные признаки и конкретные перечни товаров, включаемых или исключаемых из тех или иных позиций, методы определения различных параметров товаров и другую информацию, необходимую для однозначного отнесения конкретного товара к определенной позиции ТН ВЭД ЕАЭС.

Пояснения к ТН ВЭД ЕАЭС состоят из шести томов.

Первые пять томов основаны на Пояснениях к единой Товарной номенклатуре внешнеэкономической деятельности Содружества Независимых Государств, которые в свою очередь основаны на русскоязычной версии пояснений к Гармонизированной системе описания и кодирования товаров Всемирной таможенной организации и утверждены Советом руководителей таможенных служб государств - участников Содружества Независимых Государств. При этом сохранена разбивка материала по томам, принятая в оригинале:

- первый том – разделы I-VI, группы 1-28;
- второй том – разделы VI-VIII, группы 29-43;
- третий том – разделы IX-XIII, группы 44-70;
- четвертый том – разделы XIV-XVI, группы 71-84;
- пятый том – разделы XVI-XXI, группы 85-97.

В тексте Пояснений код товарной позиции, указанный в квадратных скобках (например, товарная позиция [2527]), означает, что данная товарная позиция и пояснение к ней были удалены Всемирной таможенной организацией.

В том случае, когда в тексте имеется пояснение к субпозиции, это обозначено значком (+) после наименования товарной позиции.

Шестой том основан на Пояснениях к Комбинированной номенклатуре Европейского союза и содержит пояснения Евразийского экономического союза. Пояснения, содержащиеся в шестом томе, не заменяют собой пояснения, содержащиеся в первых пяти томах, рассматриваются как дополняющие последние и должны использоваться совместно с ними.

Пояснения Евразийского экономического союза, в том числе разработанные на основе пояснений, ранее применявшихся Европейским союзом, обозначены значком (*) после цифрового кода соответствующей позиции.

СОКРАЩЕНИЯ И СИМВОЛЫ

Бк	беккерель
В	вольт
Вт	ватт
г	грамм
Гц	герц
ГГц	гигагерц
дтекс	децитекс
ИК	инфракрасный
К	кельвин
кВА	киловольт-ампер
квар	киловольт-ампер реактивный
кВт	киловатт
кГц	килогерц

кг	килограмм
кгс	килограмм-сила
км	километр
кН	килоньютон
кПа	килопаскаль
ккал	килокалория
л	литр
м	метр
мас.%	процент содержания по массе
МГц	мегагерц
м-	мета-
м ²	квадратный метр
мг	миллиграмм
мм	миллиметр
мкКи	микрокюри
мН	миллиньютон
МН	меганьютон
м ³ /ч	метр кубический в час
мЭКв	миллиэквивалент
Н	ньютон
нм	нанометр
об.%	процент содержания по объему
о-	орто-
п-	пара-
ПерТ	переменный ток
ПостТ	постоянный ток
с	секунда
сг	сантиграмм
см	сантиметр
см ²	квадратный сантиметр
см ³	кубический сантиметр
сН	сантиньютон
см/с	сантиметр(ы) в секунду
т	тонна
эВ	электрон-вольт
°С	градус Цельсия
ASTM	Американское Общество испытания материалов
INN	International Nonproprietary Name, Международное несобственное название
INNМ	International Nonproprietary Name Modified, Международное модифицированное несобственное название

ISO	International Organization for Standardization, Международная организация по стандартизации
IUPAC	International Union of Pure and Applied Chemistry, Международный союз теоретической и прикладной химии (ИЮПАК)
%	процент
	Примеры
1500 г/м ²	одна тысяча пятьсот грамм на метр квадратный
1000 м/с	одна тысяча метров в секунду
15 °C	пятнадцать градусов Цельсия

ОСНОВНЫЕ ПРАВИЛА ИНТЕРПРЕТАЦИИ ТН ВЭД

Классификация товаров в Товарной номенклатуре внешнеэкономической деятельности (ТН ВЭД) осуществляется по следующим Правилам:

ПРАВИЛО 1

Названия разделов, групп и подгрупп приводятся только для удобства использования ТН ВЭД; для юридических целей классификация товаров в ТН ВЭД осуществляется исходя из текстов товарных позиций и соответствующих примечаний к разделам или группам и, если такими текстами не предусмотрено иное, в соответствии со следующими положениями.

Пояснения

(I) Номенклатура представляет в систематизированном виде товары, обращающиеся в международной торговле. Эти товары группируются в ней в разделы, группы и подгруппы, снабженные наименованиями, указывающими в предельно сжатой форме категории или типы товаров, которые они охватывают. Во многих случаях, однако, в разделе или группе классифицируется такое разнообразие и количество товаров, что все их невозможно охватить или перечислить конкретно в наименованиях.

(II) Правило 1 поэтому начинается с оговорки, что эти наименования приводятся " только для удобства использования". Следовательно, они не имеют законной силы при классификации.

(III) Вторая часть данного Правила говорит о том, что классификацию следует проводить:

(а) исходя из текстов товарных позиций и соответствующих примечаний к разделам или группам, и (б) если такими текстами не предусмотрено иное, то в соответствии с положениями

Правил 2, 3, 4 и 5, где это применимо.

(IV) Положение (III) (а) является очевидным, и многие товары классифицируются в Номенклатуре без дальнейшего обращения к Правилам интерпретации (например,

живые лошади (товарная позиция 0101), фармацевтическая продукция, упомянутая в примечании 4 к группе 30 (товарная позиция 3006)).

(V) В положении (III) (б):

(а) выражение "если такими текстами не предусмотрено иное" вполне недвусмысленно означает, что наименования товарных позиций и примечания к разделам или группам являются приоритетными, то есть учитываются в первую очередь при классификации товара. Например, в примечаниях к группе 31 ставится условие, что к определенным товарным позициям относятся только определенные товары. Следовательно, эти товарные позиции не могут быть расширены с тем, чтобы включить в них товары, которые иначе могли бы попасть в них в соответствии с Правилom 2 (б);

(б) ссылка на Правило 2 в выражении "в соответствии с положениями Правил 2, 3, 4 и 5" означает, что:

(1) товары, представленные в некомплектном или незавершенном виде (например, велосипед без седла и шин), и

(2) товары, представленные в несобранном или разобранном виде (например, несобранный или разобранный велосипед, все компоненты представляются вместе), компоненты которых могут классифицироваться или отдельно по принадлежащему им праву (например, шины, камеры), или как "части" этих товаров, должны классифицироваться как будто это товары в комплектном или завершенном виде при условии соблюдения положений Правила 2 (а) и при том, что текстами товарных позиций или примечаний не предусмотрено иное.

ПРАВИЛО 2

а) Любая ссылка в наименовании товарной позиции на какой-либо товар должна рассматриваться и как ссылка на такой товар в некомплектном или незавершенном виде при условии, что, будучи представленным в некомплектном или незавершенном виде, этот товар обладает основным свойством комплектного или завершенного товара, а также должна рассматриваться как ссылка на комплектный или завершенный товар (или классифицируемый в рассматриваемой товарной позиции как комплектный или завершенный в силу данного Правила), представленный в несобранном или разобранном виде.

б) Любая ссылка в наименовании товарной позиции на какой-либо материал или вещество должна рассматриваться и как ссылка на смеси или соединения этого материала или вещества с другими материалами или веществами. Любая ссылка на товар из определенного материала или вещества должна рассматриваться и как ссылка на товары, полностью или частично состоящие из этого материала или вещества. Классификация товаров, состоящих более чем из одного материала или вещества, осуществляется в соответствии с положениями Правила 3.

Пояснения

ПРАВИЛО 2 (а)

(Товары, представленные в некомплектном или незавершенном виде)

(I) Первая часть Правила 2 (а) расширяет содержание любой товарной позиции, к которой относится конкретный товар, для включения в нее не только комплектного изделия, но и этого изделия в некомплектном или незавершенном виде, при условии, что в представленном виде это изделие обладает основным свойством комплектного или готового изделия.

(II) Положения этого Правила также распространяются на заготовки, если они не выделены в конкретную товарную позицию. Термин "заготовка" означает изделие, не готовое для непосредственного использования, имеющее приблизительную форму или очертания готового изделия или части, и которое может быть использовано, кроме исключительных случаев, только для доработки в готовое изделие или часть (например, бутылочные заготовки из пластмасс, являющиеся полуфабрикатами, имеющими форму трубки, с одним закрытым концом и одним открытым концом с резьбой для закрывания завинчивающейся крышкой, участок ниже конца с резьбой предназначается для выдувания до желаемых размера и формы).

Полуфабрикаты, еще не имеющие характерной формы готовых изделий (такие как бруски, диски, трубы и т.д.), не рассматриваются как "заготовки".

(III) Принимая во внимание сферу действия товарных позиций разделов I – VI, данная часть

Правила обычно не применяется к товарам этих разделов.

(IV) Некоторые случаи, подпадающие под данное Правило, упоминаются в общих положениях к разделам или группам (например, раздел XVI и группы 61, 62, 86, 87 и 90).

ПРАВИЛО 2 (а)

(Товары, представленные в несобранном или разобранном виде)

(V) Вторая часть Правила 2 (а) предусматривает, что комплектные или готовые изделия, представленные в несобранном или разобранном виде, классифицируются в тех же товарных позициях, что и собранные изделия. Товары бывают представлены подобным образом обычно в связи с требованиями упаковки, погрузочно-разгрузочных операций или транспортировки.

(VI) Данное Правило также применяется к некомплектным или незавершенным изделиям, представленным в разобранном или несобранном виде, при условии, что они рассматриваются как комплектные или завершенные производством изделия в силу действия первой части данного Правила.

(VII) Согласно данному Правилу термин "товары, представленные в несобранном или разобранном виде" означает изделия, компоненты которых должны собираться с помощью крепежного материала (винтов, гаек, болтов и др.) или же, например, клепкой или сваркой, при условии, что для этого требуются лишь сборочные операции.

Не следует принимать во внимание в этом случае сложность способа сборки. Несмотря на это, компоненты не будут подвергаться дальнейшим рабочим операциям для приведения в законченный вид.

Несобранные компоненты изделия сверх количества, необходимого для сборки данного изделия, должны классифицироваться отдельно.

(VIII) Случаи, подпадающие под действие данного Правила, упомянуты в общих положениях к разделам или группам (например, раздел XVI и группы 44, 86, 87 и 89).

(IX) Принимая во внимание сферу действия товарных позиций разделов I – VI, данная часть этого Правила обычно не применяется к товарам этих разделов.

ПРАВИЛО 2 (б)

(Смеси и соединения материалов или веществ)

(X) Правило 2 (б) касается смесей и сочетаний материалов или веществ и товаров, изготовленных из двух или более материалов или веществ. Оно имеет отношение к товарным позициям, в которых указывается материал или вещество (например, товарная позиция 0507 – слоновая кость), и к товарным позициям, в которых указан товар из конкретного материала или вещества (например, товарная позиция 4503 – изделия из натуральной пробки). Следует отметить, что данное Правило применяется только в том случае, если в этих товарных позициях или примечаниях к разделам или группам не оговорено иное (например, товарная позиция 1503 – лярд-стеарин, несмешанный ...).

Готовые смеси, описанные как таковые в примечании к разделу или группе или в товарной позиции, следует классифицировать в соответствии с Правилom 1.

(XI) Суть данного Правила заключается в том, чтобы расширить любую товарную позицию, относящуюся к материалу или веществу, включив в нее смеси или сочетания данного материала или вещества с другими материалами или веществами. Действие данного Правила также заключается в том, чтобы расширить любую товарную позицию, относящуюся к товарам, изготовленным из данного материала или вещества, включив в нее товары, изготовленные частично из этого материала или вещества.

(XII) Это, однако, расширяет товарную позицию не настолько, чтобы включать в нее товары, которые согласно Правилу 1 нельзя рассматривать как соответствующие описанию в данной товарной позиции; это происходит в том случае, когда добавление другого материала или вещества лишает эти товары свойства тех видов товаров, которые упомянуты в данной товарной позиции.

(XIII) Как следствие из этого Правила, смеси и сочетания материалов или веществ и товары, изготовленные из более чем одного материала или вещества, если они, *prima facie*, могут быть отнесены к двум или более товарным позициям, должны классифицироваться в соответствии с принципами Правила 3.

ПРАВИЛО 3

В случае, если в силу Правила 2 (б) или по каким-либо другим причинам имеется, *prima facie*, возможность отнесения товаров к двум или более товарным позициям, классификация таких товаров осуществляется следующим образом:

а) Предпочтение отдается той товарной позиции, которая содержит наиболее конкретное описание товара, по сравнению с товарными позициями с более общим описанием.

Однако когда каждая из двух или более товарных позиций имеет отношение лишь к части материалов или веществ, входящих в состав смеси или многокомпонентного изделия, или только к части товаров, представленных в наборе для розничной продажи, то данные товарные позиции должны рассматриваться равнозначными по отношению к данному товару, даже если одна из них дает более полное или точное описание товара.

б) Смеси, многокомпонентные изделия, состоящие из различных материалов или изготовленные из различных компонентов, и товары, представленные в наборах для розничной продажи, классификация которых не может быть осуществлена в соответствии с положениями Правила 3 (а), должны классифицироваться по тому материалу или составной части, которые придают данным товарам основное свойство, при условии, что этот критерий применим.

в) Товары, классификация которых не может быть осуществлена в соответствии с положениями Правила 3 (а) или 3 (б), должны классифицироваться в товарной позиции, последней в порядке возрастания кодов среди товарных позиций, в равной степени приемлемых для рассмотрения при классификации данных товаров.

Пояснения

(I) Данное Правило предусматривает три метода классификации товаров, которые, *prima facie*, могут быть отнесены к двум или более товарным позициям, либо в соответствии с условиями Правила 2 (б), либо по любой другой причине. Эти методы применяются в той последовательности, в которой они приведены в данном Правиле. Таким образом, Правило 3 (б) применяется только тогда, когда Правило 3 (а) не подходит для классификации, а если и Правило 3 (а), и Правило 3 (б) не подходят, то применяется

Правило 3 (в). Следовательно, очередность следующая: (а) конкретное описание товара;

(б) основное свойство; (в) товарная позиция, которая идет последней в порядке возрастания кодов.

(II) Данное Правило может вступать в силу только при условии, что в текстах товарных позиций или в примечаниях к разделам или группам не оговорено иное. Например, примечание 4Б к группе 97 требует, чтобы товары, подходящие по описанию как к одной из товарных позиций 9701 – 9705, так и к товарной позиции 9706, классифицировались в одной из первых товарных позиций. Такие товары должны классифицироваться согласно примечанию 4Б к группе 97, а не в соответствии с данным Правилom.

ПРАВИЛО 3 (а)

(III) Первый метод классификации приводится в Правиле 3 (а), согласно которому товарной позиции, обеспечивающей наиболее конкретное описание товаров, отдается предпочтение перед товарной позицией, дающей более общее описание.

(IV) Нецелесообразно устанавливать жесткие правила, в соответствии с которыми можно определить, дает ли одна товарная позиция более конкретное описание товара, чем другая, но в целом следует отметить, что:

(а) товар более конкретно характеризуется его наименованиями, чем наименованием группы товаров (например, электробритвы и машинки для стрижки волос со встроенным электродвигателем включены в товарную позицию 8510, а не в товарную позицию 8467 как ручные инструменты со встроенным электродвигателем или в товарную позицию 8509 как электромеханические бытовые машины со встроенным электродвигателем);

(б) если товары соответствуют описанию, которое более четко идентифицирует их, то это описание является более конкретным, чем то, при котором идентификация менее полная.

Примерами последней категории товаров являются:

(1) текстильные коврики для салона автомобиля следует классифицировать не как принадлежность автомобиля в товарной позиции 8708, а в товарной позиции 5703, где они более конкретно описаны как ковры;

(2) не заключенное в раму безопасное стекло, включая упрочненное или многослойное стекло определенной формы для применения в самолетах, должно классифицироваться не в товарной позиции 8803 как часть изделий товарной позиции 8801 или 8802, а в товарной позиции 7007, где оно более конкретно описано как безопасное стекло.

(V) Но если в двух или более товарных позициях упоминается только часть материалов или веществ, входящих в состав смесей или многокомпонентных изделий, или только часть изделий в наборе для розничной продажи, то данные товарные позиции следует рассматривать как одинаково конкретные описания этих товаров, даже если одна из них дает более полное и конкретное описание, чем другие. В таких случаях классификация товаров должна осуществляться по Правилу 3 (б) или 3 (в).

ПРАВИЛО 3 (б)

(VI) Второй метод относится только к:

- (i) смесям;
- (ii) многокомпонентным товарам, состоящим из разных материалов;
- (iii) многокомпонентным товарам, состоящим из разных компонентов;
- (iv) товарам, входящим в набор для розничной продажи.

Он используется только в том случае, если Правило 3 (а) не применимо.

(VII) Во всех этих случаях товары должны классифицироваться так, как будто они состоят только из материала или компонента, который придает им основное свойство в той степени, в которой применим этот критерий.

(VIII) Фактор, который определяет основное свойство, будет различным для разных видов товаров. Он может, например, определяться природой материала или компонента, его объемом, количеством, массой, стоимостью или же ролью, которую играет этот материал или компонент при использовании товара.

(IX) При применении данного Правила многокомпонентными товарами, изготовленными из различных компонентов, следует считать не только те товары, в которых эти компоненты присоединены друг к другу, образуя практически неразрывное целое, но и товары с разделяемыми компонентами, при условии, что эти компоненты приспособлены друг к другу, дополняют друг друга и взятые вместе образуют единое целое, что обычно не позволяет выставлять их на продажу в виде отдельных частей.

Примерами последней категории товаров являются:

- (1) пепельницы, состоящие из подставки, включающей сменную чашу для пепла;
- (2) домашние полки для хранения специй, состоящие из специальной рамы (обычно деревянной) и соответствующего количества пустых емкостей для специй определенной формы и размера.

Компоненты таких многокомпонентных товаров, как правило, укладываются в общую упаковку.

(X) При применении данного Правила термин "товары, представленные в наборе для розничной продажи" относится к товарам, которые:

(а) состоят, по крайней мере, из двух разных изделий, *prima facie*, классифицируемых в различных товарных позициях. По этой причине, например, шесть вилок для фондю не могут рассматриваться как набор с точки зрения применения данного Правила;

(б) состоят из продуктов или изделий, собранных вместе с целью удовлетворить конкретную потребность или выполнить определенную работу; и

(в) уложены таким образом, что не требуют переупаковки при продаже конечному потребителю (например, в коробках или ящиках, или на основаниях).

"Розничная продажа" не включает продажи товаров, предназначенных для перепродажи после дальнейшей обработки, подготовки, переупаковки или объединения с другими товарами или помещения в другие товары.

Термин "товары, представленные в наборе для розничной продажи", следовательно, относится только к наборам, состоящим из товаров, предназначенных для продажи конечному потребителю, в которых отдельные товары предназначены для использования вместе.

Например, различные пищевые продукты, предназначенные для использования вместе при приготовлении готового к употреблению блюда или еды, упакованные вместе и предназначенные для потребления покупателем, рассматриваются как "набор для розничной продажи".

Примеры наборов, которые могут классифицироваться в соответствии с Правилom 3 (б):

(1) (а) Наборы, состоящие из сэндвича из говядины, с сыром или без него, в сдобной булочке (товарная позиция 1602), упакованного с картофельными чипсами (жареными во фритюре) (товарная позиция 2004): классифицируются в товарной позиции 1602.

(б) Наборы, компоненты которых предназначены для совместного использования при приготовлении спагетти, состоящие из пакета не подвергнутых тепловой обработке спагетти (товарная позиция 1902), саше тертого сыра (товарная позиция 0406) и маленькой консервной баночки томатного соуса (товарная позиция 2103), упакованные в картонную коробку: классифицируются в товарной позиции 1902.

Правило, однако, не распространяется на наборы продуктов, упакованных вместе и состоящих, например, из:

- банки креветок (товарная позиция 1605), банки гусиной печени (товарная позиция 1602), банки сыра (товарная позиция 0406), банки бекона в ломтиках (товарная позиция 1602) и банки колбасок (товарная позиция 1601); или

- бутылки спиртовой настойки товарной позиции 2208 и бутылки вина товарной позиции 2204.

В случае этих двух примеров, а также в случаях подобных им продовольственных наборов каждый продукт следует классифицировать отдельно в соответствующей ему товарной позиции. Это также применимо, например, для растворимого кофе в стеклянной банке (товарная позиция 2101), керамической чашки (товарная позиция 6912) и керамического блюдца (товарная позиция 6912) расфасованных вместе для розничной продажи в картонную коробку.

(2) Наборы для парикмахера, состоящие из пары электрических машинок для стрижки волос (товарная позиция 8510), расчески (товарная позиция 9615), пары

ножниц (товарная позиция 8213), щетки (товарная позиция 9603) и полотенца из текстильного материала (товарная позиция 6302), уложенные в кожаный чехол (товарная позиция 4202): классифицируются в товарной позиции 8510.

(3) Чертежные наборы, состоящие из линейки (товарная позиция 9017), дискового калькулятора (товарная позиция 9017), транспорта (товарная позиция 9017), карандаша (товарная позиция 9609) и точилки для карандашей (товарная позиция 8214), уложенные в футляр из пластмассы (товарная позиция 4202): классифицируются в товарной позиции 9017.

В случае упомянутых выше наборов классификация проводится по одному или нескольким вместе взятым компонентам, которые могут рассматриваться как придающие набору в целом его основное свойство.

(XI) Данное Правило не применяется к товарам, которые состоят из отдельно упакованных составных частей, представленных вместе, в том числе в одной общей упаковке, в определенных количественных соотношениях для промышленного производства, например, напитков.

ПРАВИЛО 3 (в)

(XII) Когда товары невозможно классифицировать согласно Правилу 3 (а) или 3 (б), их следует классифицировать в товарной позиции, последней в порядке возрастания кодов среди тех, которые в равной степени приемлемы для рассмотрения при классификации данных товаров.

ПРАВИЛО 4

Товары, классификация которых не может быть осуществлена в соответствии с положениями вышеизложенных Правил, классифицируются в товарной позиции, соответствующей товарам, наиболее сходным (близким) с рассматриваемыми товарами.

Пояснения

(I) Данное Правило распространяется на товары, которые не могут быть классифицированы по Правилам 1 – 3. Оно предусматривает классификацию этих товаров в товарной позиции, к которой относятся наиболее близкие к ним товары.

(II) При классификации по Правилу 4 представленные товары необходимо сопоставить с аналогичными товарами для того, чтобы определить те товары, к которым первые наиболее близки. Представленные товары классифицируются в той же товарной позиции, что и товары, к которым они наиболее близки.

(III) Сходство товаров может, конечно, зависеть от многих факторов, таких как вид, свойство, назначение.

ПРАВИЛО 5

В дополнение к вышеупомянутым положениям в отношении нижепоименованных товаров должны применяться следующие Правила:

а) Чехлы и футляры для фотоаппаратов, музыкальных инструментов, ружей, чертежных принадлежностей, ожерелий, а также аналогичная тара, имеющая специальную форму или приспособленная для размещения соответствующего изделия или набора изделий, пригодная для длительного использования и представленная вместе с изделиями, для которых она предназначена, должны классифицироваться совместно с упакованными в них изделиями, если такого вида тара обычно поступает в продажу вместе с данными изделиями. Однако данное Правило не применяется к таре, которая, образуя с упакованным изделием единое целое, придает последнему основное свойство.

б) При условии соблюдения положений вышеприведенного Правила 5 (а) упаковочные материалы и тара, поставляемые вместе с находящимися в них товарами, должны классифицироваться совместно, если они такого вида, который обычно используется для упаковки данных товаров. Однако данное положение не является обязательным, если такие упаковочные материалы или тара со всей очевидностью пригодны для повторного использования.

Пояснения

ПРАВИЛО 5 (а)

(Футляры, коробки и аналогичная тара)

(I) Данное Правило распространяется только на такую тару, которая:

(1) имеет особую форму или подогнана таким образом, чтобы вмещать конкретное изделие или набор изделий, то есть она сконструирована специально под конкретный вид изделия. Некоторая тара повторяет форму изделия, которое она вмещает в себе;

(2) пригодна для длительного использования, то есть она имеет такую же долговечность, как и сами изделия, для которых она предназначена. Эта тара служит также для обеспечения сохранности изделий, когда они не используются (например, при перевозке или хранении). Эти критерии отличают ее от обычной упаковки;

(3) представлена вместе с изделиями, для которых она предназначена, независимо от того, что сами изделия могут быть упакованы отдельно для удобства транспортировки. Представленная отдельно, эта тара классифицируется в соответствующей ей товарной позиции;

(4) представляет собой тару такого вида, которая обычно продается вместе с соответствующим изделием; и

(5) не придает целому основного свойства.

(II) Примерами тары, представленной вместе с предназначенными для нее изделиями, которые следует классифицировать в соответствии с данным Правилom, являются:

- (1) шкатулки и коробочки для ювелирных изделий (товарная позиция 7113);
- (2) футляры для электробритв (товарная позиция 8510);
- (3) футляры для биноклей и телескопов (товарная позиция 9005);
- (4) чехлы и футляры для музыкальных инструментов (например, товарная позиция 9202);
- (5) чехлы для оружия (например, товарная позиция 9303).

(III) Примерами тары, не подпадающей под данное Правило, является такая тара, как серебряная чайница с содержимым или декоративная керамическая вазочка, содержащая сладости.

ПРАВИЛО 5 (б)

(Упаковочные материалы и тара)

(IV) Данное Правило регулирует классификацию упаковочных материалов и тары, обычно используемых для упаковки товаров, к которым они относятся. Однако это положение не действует в тех случаях, когда эти упаковочные материалы или тара со всей очевидностью могут быть использованы повторно, например, некоторые баллоны или цистерны из черных металлов для сжатого или сжиженного газа.

(V) Данное Правило применяется при условии соблюдения положений Правила 5 (а), поэтому классификацию чехлов, футляров и аналогичной тары, упомянутой в Правиле 5 (а), следует проводить в соответствии с тем Правилom.

ПРАВИЛО 6

Для юридических целей классификация товаров в субпозициях товарной позиции должна осуществляться в соответствии с наименованиями субпозиций и примечаниями, имеющими отношение к субпозициям, а также, *mutatis mutandis*, положениями вышеупомянутых Правил при условии, что лишь субпозиции на одном уровне являются сравнимыми. Для целей настоящего Правилa также могут применяться соответствующие примечания к разделам и группам, если в контексте не оговорено иное.

Пояснения

(I) Правила 1 – 5, упомянутые выше, применимы, *mutatis mutandis*, для классификации на уровне субпозиций в пределах одной и той же товарной позиции.

(II) В Правиле 6 нижеприведенные выражения имеют следующие закрепленные здесь за ними значения:

(а) "субпозиции одного уровня" – субпозиции с одним дефисом (уровень 1) или субпозиции с двумя дефисами (уровень 2).

Так, при сравнительном анализе двух или более субпозиций с одним дефисом в пределах одной товарной позиции по Правилу 3 (а) возможность отнесения товара к одной из них должна определяться только по описанию товара в этих субпозициях с одним дефисом. После того как субпозиция с одним дефисом, дающая наиболее конкретное описание товара, выбрана, и если сама субпозиция делится, тогда и только тогда принимается во внимание описание на уровне субпозиций с двумя дефисами и выбирается одна из них;

(б) "если в контексте не оговорено иное" – за исключением случаев, когда примечания к разделу или группе не совместимы с текстом субпозиций или примечаниями к субпозициям.

Это имеет место, например, в группе 71, где значение термина "платина" в примечании 4Б к группе отличается от значения термина "платина" в примечании 2 к субпозициям. Поэтому в случае интерпретации субпозиций 7110 11 и 7110 19 применяется примечание 2 к субпозициям, а не примечание 4Б к группе.

(III) Сфера действия субпозиции с двумя дефисами не должна выходить за пределы той субпозиции с одним дефисом, к которой принадлежит данная субпозиция с двумя дефисами; а сфера действия субпозиции с одним дефисом не должна выходить за пределы той товарной позиции, к которой принадлежит данная субпозиция с одним дефисом.

ТОМ I

Сноска. ТОМ I с изменениями, внесенными рекомендациями Коллегии Евразийской экономической комиссии от 24.07.2018 № 12; от 30.10.2018 № 23; от 02.06.2019 № 17.

Раздел I

ЖИВЫЕ ЖИВОТНЫЕ; ПРОДУКТЫ ЖИВОТНОГО ПРОИСХОЖДЕНИЯ

Примечания:

1. Любая ссылка в этом разделе на конкретный род или вид животного, если не оговорено иное,

относится также к молодняку этого рода или вида.

2. Во всей Номенклатуре термин "сушеные" продукты, если не оговорено иное, означает также

продукты, подвергнутые обезвоживанию, выпариванию или сублимационной сушке

Группа 01

Живые животные

Примечание:

1. В данную группу включаются все живые животные, кроме:

- (а) рыб, ракообразных, моллюсков и прочих водных беспозвоночных товарной позиции 0301, 0306, 0307 или 0308;
- (б) культур микроорганизмов и других продуктов товарной позиции 3002; и
- (в) животных товарной позиции 9508.

ОБЩИЕ ПОЛОЖЕНИЯ

В данную группу включаются все живые существа (пригодные для употребления в пищу или для прочих целей), кроме:

- (1) рыб и ракообразных, моллюсков и прочих водных беспозвоночных;
- (2) культур микроорганизмов и других продуктов товарной позиции 3002;
- (3) животных, используемых в цирках, зверинцах или других аналогичных передвижных зрелищах с участием животных (товарная позиция 9508).

Животные, погибшие во время транспортировки, если они относятся к съедобным животным и пригодны для употребления в пищу, включаются в товарные позиции 0201 – 0205, 0207 или 0208. В прочих случаях они включаются в товарную позицию 0511.

0101 Лошади, ослы, мулы и лошаки живые (+):

– лошади:

0101 21 – – чистопородные племенные животные

0101 29 – – прочие

0101 30 – ослы

0101 90 – прочие

В данную товарную позицию включаются домашние или дикие лошади (кобылы, жеребцы, мерины, жеребята и пони), ослы, мулы и лошаки.

Мулы являются гибридным потомством осла и кобылы. Лошаки выведены путем скрещивания жеребца и ослицы.

Пояснение к субпозиции.

Субпозиция 0101 21

В субпозиции 0101 21 термин "чистопородные племенные животные" означает только тех племенных животных, которые отнесены к категории "чистопородные" компетентными национальными органами.

0102 Крупный рогатый скот живой (+):

– домашний крупный рогатый скот:

0102 21 – – чистопородные племенные животные

0102 29 – – прочие

– буйволы:

0102 31 – – чистопородные племенные животные

0102 39 – – прочие

0102 90 – прочие

В данную товарную позицию включаются все животные подсемейства Bovinae, домашние или дикие, независимо от цели их использования (формирование стада, разведение, откорм, селекция, убой). В нее включаются, *inter alia*:

(1) Крупный рогатый скот домашний.

Данная категория охватывает крупный рогатый скот рода *Bos*, который подразделяется на четыре подрода: *Bos*, *Vibos*, *Novibos* и *Poerphagus*. В нее включаются, *inter alia*:

(А) Обыкновенный бык (*Bos taurus*), зебу, или горбатый бык (*Bos indicus*), и бык ватусси.

(Б) Азиатские быки подрода *Vibos*, такие как гаур (*Bos gaurus*), гаял (*Bos frontalis*) и бантенг (*Bos sondaicus* или *Bos javanicus*).

(В) Животные подрода *Poerphagus*, такие как тибетский як (*Bos grunniens*).

(2) Буйволы.

Данная категория охватывает животных родов *Bubalus*, *Syncerus* и *Bison*. В нее включаются, *inter alia*:

(А) Животные рода *Bubalus*, включая индийского, или водяного, буйвола (*Bubalus bubalus*), азиатского буйвола, или арни (*Bubalus arni*), и целебесского аноа или буйвола пигмея (*Bubalus depressicornis* или *Anoa depressicornis*).

(Б) Африканские буйволы рода *Syncerus*, такие как карликовый буйвол (*Syncerus nanus*) и кафрский буйвол (*Syncerus caffer*).

(В) Животные рода *Bison*, то есть американский бизон (*Bison bison*), или "буффало", и

европейский зубр (*Bison bonasus*).

(Г) Биффало (помесь бизона с домашним крупным рогатым скотом).

(3) Прочие, включая четырехрогую антилопу (*Tetracerus quadricornis*) и винторогих антилоп родов *Taurotragus* и *Tragelaphus*.

Пояснение к субпозициям.

Субпозиции 0102 21 и 0102 31

В субпозициях 0102 21 и 0102 31 термин "чистопородные племенные животные" означает только тех племенных животных, которые отнесены к категории "чистопородные" компетентными национальными органами.

0103 Свиньи живые (+):

0103 10 – чистопородные племенные животные

– прочие:

0103 91 – – массой менее 50 кг

0103 92 – – массой 50 кг или более

В данную товарную позицию включаются домашние и дикие свиньи (например, кабаны).

Пояснения к субпозициям.

Субпозиция 0103 10

В субпозиции 0103 10 термин "чистопородные племенные животные" означает только тех племенных животных, которые отнесены к категории "чистопородные" компетентными национальными органами.

Субпозиции 0103 91 и 0103 92

В субпозициях 0103 91 и 0103 92 указанные пределы массы относятся к массе каждого животного.

0104 Овцы и козы живые:

0104 10 – овцы

0104 20 – козы

В данную товарную позицию включаются домашние или дикие овцы (бараны, овцематки, ягнята), козы и козлята.

0105 Домашняя птица живая, то есть куры домашние (*Gallus domesticus*), утки, гуси, индейки и цесарки (+):

– массой не более 185 г:

0105 11 – – куры домашние (*Gallus domesticus*)

0105 12 – – индейки

0105 13 – – утки

0105 14 – – гуси

0105 15 – – цесарки

– прочие:

0105 94 – – куры домашние (*Gallus domesticus*)

0105 99 – – прочие

В данную товарную позицию включаются живые домашние птицы только тех видов, которые указаны в данной товарной позиции. Домашние куры (*Gallus domesticus*) включают цыплят и каплунов. Прочие живые птицы (например, куропатки, фазаны, голуби, дикие утки, дикие гуси) в данную товарную позицию не включаются (товарная позиция 0106).

Пояснение к субпозициям.

Субпозиции 0105 11, 0105 12, 0105 13, 0105 14 и 0105 15

В субпозициях 0105 11, 0105 12, 0105 13, 0105 14 и 0105 15 указанные пределы массы относятся к массе каждой птицы.

0106 Живые животные прочие:

– млекопитающие:

0106 11 – – приматы

0106 12 – – киты, дельфины и морские свиньи (млекопитающие отряда Cetacea); ламантины и дюгоны (млекопитающие отряда Sirenia); тюлени, морские львы и моржи (млекопитающие подотряда Pinnipedia)

0106 13 – – верблюды и прочие животные семейства верблюдовых (Camelidae)

0106 14 – – кролики и зайцы

0106 19 – – прочие

0106 20 – рептилии (включая змей и черепах)

– птицы:

0106 31 – – хищные птицы

0106 32 – – попугаеобразные (включая попугаев, длиннохвостых попугаев, ара и какаду)

0106 33 – – страусы; эму (*Dromaius novaehollandiae*)

0106 39 – – прочие

– насекомые:

0106 41 – – пчелы

0106 49 – – прочие

0106 90 – прочие

В данную товарную позицию включаются, *inter alia*, следующие домашние или дикие животные:

(А) Млекопитающие:

(1) Приматы.

(2) Киты, дельфины и морские свиньи (млекопитающие отряда Cetacea); ламантины и дюгоны (млекопитающие отряда Sirenia); тюлени, морские львы и моржи (млекопитающие подотряда Pinnipedia).

(3) Прочие (например, северные олени, кошки, собаки, львы, тигры, медведи, слоны, верблюды (включая дромадеров), зебры, кролики, зайцы, олени, антилопы (кроме подсемейства Bovinae), серны, лисицы, песцы, норки и другие животные для звероводческих ферм и хозяйств).

(Б) Рептилии (включая змей и черепах).

(В) Птицы:

(1) Хищные птицы.

(2) Попугаеобразные (включая попугаев, длиннохвостых попугаев, ара и какаду).

(3) Прочие (например, куропатки, фазаны, перепела, вальдшнепы, бекасы, голуби, граусы, садовые овсянки, дикие утки, дикие гуси, дрозды, черные дрозды, жаворонки, вьюрки, синицы, колибри, павлины, лебеди и прочие птицы, не указанные в товарной позиции

0105).

(Г) Насекомые, например, пчелы (в пересылочных ящиках или коробках, или ульях, или без них).

(Д) Прочие, например, лягушки.

В данную товарную позицию не включаются животные, используемые в цирках, зверинцах или других аналогичных передвижных зрелищах с участием животных (товарная позиция 9508).

Группа 02

Мясо и пищевые мясные субпродукты

Примечание:

1. В данную группу не включаются:

(а) продукты товарных позиций 0201 – 0208 или 0210, непригодные или не подходящие для употребления в пищу;

(б) кишки, пузыри или желудки животных (товарная позиция 0504) или кровь животных (товарная позиция 0511 или 3002); или

(в) животный жир, кроме продуктов товарной позиции 0209 (группа 15).

ОБЩИЕ ПОЛОЖЕНИЯ

В данную группу включаются мясо в тушах (то есть тело животного с головой или без нее), полутушах (получаемых в результате продольной разрубки туш), четвертинах туш, кусках и т.п.; мясные субпродукты и мука тонкого и грубого помола из мяса или мясных субпродуктов всех животных (кроме рыб и ракообразных, моллюсков и прочих водных беспозвоночных – группа 03), пригодные для употребления в пищу.

В данную группу не включаются мясо и мясные субпродукты, непригодные или не подходящие для употребления в пищу (товарная позиция 0511). Также не включаются мука тонкого и грубого помола и гранулы из мяса или мясных субпродуктов, непригодные для употребления в пищу (товарная позиция 2301).

Субпродукты, как правило, подразделяются на четыре категории:

(1) Субпродукты, используемые главным образом для употребления в пищу (например, головы и их отруба (включая уши), ноги или ножки, хвосты, сердца, языки, толстые и тонкие диафрагмы, сальник, глотки, вилочковая железа).

(2) Субпродукты, используемые только для изготовления фармацевтической продукции (например, желчные пузыри, надпочечники, плацента).

(3) Субпродукты, которые могут использоваться для употребления в пищу или для изготовления фармацевтической продукции (например, печень, почки, легкие, мозги, поджелудочная железа, селезенка, спинной мозг, яичники, матка, семенники, вымя, щитовидная железа и гипофиз).

(4) Субпродукты, такие как шкуры, которые могут использоваться для употребления в пищу или для прочих целей (например, для выделки кожи).

Субпродукты, приведенные в пункте (1), свежие, охлажденные, замороженные, соленые, в рассоле, сушеные или копченые, остаются в данной группе, если они пригодны для употребления в пищу, в случае, если они непригодны или не подходящие для употребления в пищу, то включаются в товарную позицию 0511.

Субпродукты, приведенные в пункте (2), включаются в товарную позицию 0510, если они свежие, охлажденные, замороженные или обработанные иным способом для кратковременного хранения, и в товарную позицию 3001, если они представлены в высушенном виде.

Субпродукты, приведенные в пункте (3), включаются следующим образом:

(а) товарную позицию 0510, если они консервированы для кратковременного хранения для производства фармацевтической продукции (например, в глицерине, ацетоне, спирте, формальдегиде, борате натрия);

(б) в товарную позицию 3001, если они представлены в высушенном виде;

(в) в группу 02, если они пригодны для употребления в пищу, и в товарную позицию 0511, если они непригодны или не подходящие для употребления в пищу.

Субпродукты, приведенные в пункте (4), включаются в группу 02, если они пригодны для употребления в пищу, или в товарную позицию 0511 или группу 41, если они непригодны или не подходящие для употребления в пищу.

Кишки, пузыри и желудки животных (кроме рыбьих), съедобные или несъедобные, включаются в товарную позицию 0504.

Животный жир, представленный отдельно, не включается (группа 15) (за исключением свиного жира, отделенного от тощего мяса, и жира домашней птицы, не вытопленных или не извлеченных другим способом, включаемых в товарную позицию 0209, даже в том случае, когда они пригодны только для промышленного использования), но животный жир, содержащийся в тушах или в самом мясе, рассматривается как составная часть мяса.

Различия между мясом и мясными субпродуктами данной группы и группы 16.

В данную группу включаются мясо и мясные субпродукты, находящиеся только в следующих состояниях, независимо от того, были ли они предварительно ошпарены или подвергнуты аналогичной обработке, но не приготовлены для непосредственного употребления:

(1) свежие (включая мясо и мясные субпродукты, пересыпанные солью для временного консервирования при транспортировке);

(2) охлажденные, то есть подвергнутые действию пониженной температуры обычно около 0 °С, без замораживания;

(3) замороженные, то есть охлажденные до температуры ниже точки замерзания продукта, до его полного промораживания;

(4) соленые, в рассоле, сушеные или копченые.

Мясо и мясные субпродукты, слегка присыпанные сахаром или орошенные водным раствором сахара, также включаются в данную группу.

Мясо и мясные субпродукты в состояниях, указанных выше в пунктах (1) – (4), включаются в данную группу независимо от того, обработаны они предварительно протеолитическими ферментами (например, папаином) или разрублены, измельчены или превращены в фарш или нет. Кроме того, смеси или комбинации продуктов различных товарных позиций данной группы (например, мясо птицы товарной позиции 0207, покрытое свиным жиром товарной позиции 0209) остаются в данной группе.

Мясо и мясные субпродукты, не входящие ни в какую из товарных позиций данной группы, включаются в группу 16, например:

(а) колбасы и аналогичные продукты, независимо от того, вареные они или нет (товарная позиция 1601);

(б) мясо и мясные субпродукты, приготовленные любым способом (сваренные в воде или на пару, жареные, в том числе на гриле, или печеные), а также приготовленные или консервированные любым другим способом, не предусмотренным в данной группе, включая просто покрытые бездрожжевым тестом или обваленные в панировочных сухарях, приготовленные с трюфелями или приправами (например, перцем и солью), а также печеночные пасты и паштеты (товарная позиция 1602).

В данную группу включаются также мясо и мясные субпродукты, пригодные для употребления в пищу, вареные или нет, в виде муки тонкого или грубого помола.

Необходимо отметить, что мясо и мясные субпродукты данной группы остаются в ней даже в том случае, когда они находятся в герметичной упаковке (например, сушеное мясо в жестяных банках). Однако в большинстве случаев продукты в такой упаковке, приготовленные и консервированные способами, кроме указанных в товарных позициях данной группы, включаются в группу 16.

Мясо и мясные субпродукты данной группы (например, свежее или охлажденное мясо крупного рогатого скота), прошедшие процесс упаковывания в модифицированной атмосфере, точно так же относятся к данной группе. При этом процессе упаковки атмосферу, в которой находится продукт, изменяют или регулируют (например, посредством удаления или уменьшения содержания кислорода и его замены или повышения содержания азота или углекислого газа).

Пояснение к субпозициям.

Необваленные

Термин "необваленные" означает как отруба мяса, в котором присутствуют все кости, так и отруба мяса, из которого отдельные кости или часть костей были удалены (например, с удаленной костью голени и наполовину удаленной бедренной костью). Данный термин не охватывает продукты, из которых кости были удалены, а затем вставлены заново таким образом, что они больше не связаны с волокнами мяса.

0201 Мясо крупного рогатого скота, свежее или охлажденное:

0201 10 – туши и полутуши

0201 20 – прочие отруба, необваленные

0201 30 – мясо обваленное

В данную товарную позицию включается только свежее или охлажденное мясо домашних или диких животных товарной позиции 0102.

0202 Мясо крупного рогатого скота, замороженное:

0202 10 – туши и полутуши

0202 20 – прочие отруба, необваленные

0202 30 – мясо обваленное

В данную товарную позицию включается только замороженное мясо домашних или диких животных товарной позиции 0102.

0203 Свинина свежая, охлажденная или замороженная:

– свежая или охлажденная:

0203 11 – – туши и полутуши

0203 12 – – окорока, лопатки и отруба из них, необваленные

0203 19 – – прочая

– замороженная:

0203 21 – – туши и полутуши

0203 22 – – окорока, лопатки и отруба из них, необваленные

0203 29 – – прочая

В данную товарную позицию включается свежее, охлажденное или замороженное мясо свиней, домашних или диких (например, кабанов). В данную товарную позицию включаются свиные стрики, аналогичное мясо с большой долей жира и жир с прилегающими слоями мяса.

0204 Баранина или козлятина свежая, охлажденная или замороженная (+):

0204 10 – туши и полутуши ягнят, свежие или охлажденные

– прочая баранина, свежая или охлажденная:

0204 21 – – туши и полутуши

0204 22 – – прочие отруба, необваленные

0204 23 – – мясо обваленное

0204 30 – туши и полутуши ягнят, замороженные

– прочая баранина, замороженная:

0204 41 – – туши и полутуши

0204 42 – – прочие отруба, необваленные

0204 43 – – мясо обваленное

0204 50 – козлятина

В данную товарную позицию включается свежее, охлажденное или замороженное мясо овец (баранов, овцематок и ягнят), коз или козлят домашних или диких.

Пояснение к субпозициям.

Субпозиции 0204 10 и 0204 30

В субпозициях 0204 10 и 0204 30 мясом ягненка считается мясо овец не старше 12 месяцев. Мясо нежной консистенции, розовато-красного цвета и бархатистое на вид. Масса туши не более 26 кг.

0205 Мясо лошадей, ослов, мулов или лошаков, свежее, охлажденное или замороженное

В данную товарную позицию включается свежее, охлажденное или замороженное мясо животных, рассматриваемых в товарной позиции 0101.

0206 Пищевые субпродукты крупного рогатого скота, свиней, овец, коз, лошадей, ослов, мулов или лошаков, свежие, охлажденные или замороженные:

0206 10 – крупного рогатого скота, свежие или охлажденные

– крупного рогатого скота, замороженные:

0206 21 – – языки

0206 22 – – печень

0206 29 – – прочие

0206 30 – свиней, свежие или охлажденные

– свиней, замороженные:

0206 41 – – печень

0206 49 – – прочие

0206 80 – свежие или охлажденные прочие

0206 90 – замороженные прочие

Пищевые субпродукты данной товарной позиции включают головы и их отруба (включая уши), ноги или ножки, хвосты, сердце, вымя, печень, почки, "сладкое мясо" (вилочковую и поджелудочную железы), мозги, легкие, глотки, толстые диафрагмы, тонкие диафрагмы, селезенку, языки, сальник, спинной мозг, пригодную в пищу кожу, репродуктивные органы (например, матка, семенники и яичники), щитовидную железу, гипофиз. Правила, которыми следует руководствоваться при включении пищевых субпродуктов, см. в общих положениях к данной группе.

0207 Мясо и пищевые субпродукты домашней птицы, указанной в товарной позиции

0105, свежие, охлажденные или замороженные:

– кур домашних (*Gallus domesticus*):

0207 11 – – не разделенные на части, свежие или охлажденные

0207 12 – – не разделенные на части, замороженные

0207 13 – – части тушек и субпродукты, свежие или охлажденные

0207 14 – – части тушек и субпродукты, замороженные

– индеек:

0207 24 – – не разделенные на части, свежие или охлажденные

- 0207 25 -- не разделенные на части, замороженные
- 0207 26 -- части тушек и субпродукты, свежие или охлажденные
- 0207 27 -- части тушек и субпродукты, замороженные
- уток:
- 0207 41 -- не разделенные на части, свежие или охлажденные
- 0207 42 -- не разделенные на части, замороженные
- 0207 43 -- жирная печень, свежая или охлажденная
- 0207 44 -- прочие, свежие или охлажденные
- 0207 45 -- прочие, замороженные
- гусей:
- 0207 51 -- не разделенные на части, свежие или охлажденные
- 0207 52 -- не разделенные на части, замороженные
- 0207 53 -- жирная печень, свежая или охлажденная
- 0207 54 -- прочие, свежие или охлажденные
- 0207 55 -- прочие, замороженные
- 0207 60 – цесарок

В данную товарную позицию включаются только свежие, охлажденные или замороженные мясо и пищевые субпродукты домашней птицы, которая в живом виде включается в товарную позицию 0105.

Среди пищевых субпродуктов домашней птицы наибольшее значение в международной торговле имеет печень кур, гусей или уток. Это относится и к "жирной печени" гусей или уток, которую можно отличить от прочей печени по ее значительно большему размеру, большей массе, плотности и более высокому содержанию жира; ее цвет меняется от беловато-бежевого до светло-каштанового, тогда как прочая печень, как правило, темно- или светло-красноватого цвета.

0208 Прочие мясо и пищевые мясные субпродукты, свежие, охлажденные или замороженные:

- 0208 10 – кроликов или зайцев
- 0208 30 – приматов
- 0208 40 - китов, дельфинов и морских свиней (млекопитающих отряда Cetacea); ламантинов и дюгоней (млекопитающих отряда Sirenia); тюленей, морских львов и моржей (млекопитающих подотряда Pinnipedia)
- 0208 50 - рептилий (включая змей и черепах)
- 0208 60 - верблюдов и прочих животных семейства верблюдовых (Camelidae)
- 0208 90 - прочие

В данную товарную позицию включаются мясо и мясные субпродукты животных, включенных в товарную позицию 0106, при условии, что они пригодны для употребления в пищу (например, кроликов, зайцев, лягушек, оленей, бобров, китов, черепах).

0209 Свиной жир, отделенный от тощего мяса, и жир домашней птицы, не вытопленные или не извлеченные другим способом, свежие, охлажденные, замороженные, соленые, в рассоле, сушеные или копченые:

0209 10 – свиной

0209 90 – прочий

Свиной жир данной товарной позиции ограничивается жиром, отделенным от тощего мяса; такой жир включается в данную товарную позицию даже в том случае, когда он пригоден только для промышленного использования. Мясо в том виде, в котором оно обычно употребляется в пищу как таковое, не включается (товарная позиция 0203 или 0210 в зависимости от конкретного случая, например, свиные стрики, аналогичное мясо с большой долей жира и жир с прилегающим слоем мяса).

В данную товарную позицию включается, в частности, жир, находящийся главным образом на внутренних органах свиней, который, когда его вытапливают или извлекают другим способом, включается в товарную позицию 1501.

Жир домашней или дикой птицы (например, гуся), не вытопленный или не извлеченный другим способом, также включается в данную товарную позицию; вытопленный или извлеченный другим способом не включается (товарная позиция 1501).

Жир морских млекопитающих не включается в данную товарную позицию (группа 15).

0210 Мясо и пищевые мясные субпродукты, соленые, в рассоле, сушеные или копченые; пищевая мука тонкого и грубого помола из мяса или мясных субпродуктов:

– свинина:

0210 11 – – окорока, лопатки и отруба из них, необваленные

0210 12 – – грудинки (стрики) и отруба из них

0210 19 – – прочие

0210 20 – мясо крупного рогатого скота

– прочие, включая пищевую муку тонкого и грубого помола из мяса или мясных субпродуктов:

0210 91 – – приматов

0210 92 - - китов, дельфинов и морских свиней (млекопитающих отряда Cetacea); ламантинов и дюгоней (млекопитающих отряда Sirenia); тюленей, морских львов и моржей (млекопитающих подотряда Pinnipedia)

0210 93 – – рептилий (включая змей и черепах)

0210 99 – – прочие

В данную товарную позицию включаются все виды мяса и пищевых мясных субпродуктов, приготовленные указанным в товарной позиции способом, кроме свиного жира, отделенного от тощего мяса, и жира домашней птицы, не вытопленных или не извлеченных другим способом (товарная позиция 0209). В данную товарную

позицию включаются свиные стрики, аналогичное мясо с большой долей жира и жир с прилегающим слоем мяса при условии, что они приготовлены способом, указанным в данной товарной позиции.

Соленое, сушеное (включая обезвоженное или подвергнутое сублимационной сушке) или копченое мясо (например, бекон, окорок и лопаточная часть) включается в данную товарную позицию, если оно заключено в кишки, желудки, пузыри, кожу или аналогичные оболочки (натуральные или искусственные), при условии, что оно предварительно не было разрублено или не переработано в фарш и не перемешано с другими ингредиентами (товарная позиция 1601).

Пищевая мука тонкого и грубого помола из мяса или мясных субпродуктов также включается в данную товарную позицию; мука тонкого и грубого помола из мяса или мясных субпродуктов, непригодная для употребления в пищу (предназначенная, например, для кормления животных), не включается (товарная позиция 2301).

Положения пояснений к товарной позиции 0206 применяются, *mutatis mutandis*, к пищевым мясным субпродуктам данной товарной позиции.

Группа 03

Рыба и ракообразные, моллюски и прочие водные беспозвоночные

Примечания:

1. В данную группу не включаются:

(а) млекопитающие товарной позиции 0106;

(б) мясо млекопитающих товарной позиции 0106 (товарная позиция 0208 или 0210);

(в) рыба (включая ее печень, икру и молоки) или ракообразные, моллюски или прочие

водные беспозвоночные, мертвые и непригодные или не подходящие для употребления в пищу по своей природе или из-за их состояния (группа 05); рыбная мука тонкого и грубого помола или гранулы из рыбы или ракообразных, моллюсков или прочих водных беспозвоночных, непригодные для употребления в пищу (товарная позиция 2301); или

(г) икра осетровых или заменители икры осетровых, изготовленные из икринок рыбы (товарная позиция 1604).

2. В данной группе термин "гранулы" означает продукты, агломерированные либо непосредственно прессованием, либо с добавлением в небольшом количестве связующего вещества.

ОБЩИЕ ПОЛОЖЕНИЯ

В данную группу включаются все рыбы и ракообразные, моллюски и прочие водные беспозвоночные, живые или мертвые, предназначенные для непосредственного

употребления в пищу или для промышленной переработки (например, изготовления консервов и т.п.), для получения икры, для аквариумов и т.п., за исключением мертвой рыбы (включая ее печень, икру и молоки), ракообразных, моллюсков и прочих водных беспозвоночных, которые непригодны или не подходят для употребления в пищу по своей природе или из-за их состояния (группа 05).

Термин "охлажденный" означает, что температура продукта обычно понижена примерно до 0 °С без его замораживания. Термин "мороженный" означает, что продукт охлажден до температуры ниже точки замерзания этого продукта до его полного промораживания.

В данную группу включаются также пищевые икра и молоки рыб, неприготовленные или неконсервированные, или приготовленные или консервированные способами, предусмотренными в данной группе. Приготовленные или консервированные другим способом пищевые икра и молоки рыб, или пищевые икра и молоки рыб, пригодные для непосредственного употребления в пищу в качестве икры осетровых или заменителей икры осетровых включаются в товарную позицию 1604.

Различия между продуктами данной группы и продуктами группы 16.

Данная группа ограничивается рыбой (включая ее печень, икру и молоки), ракообразными, моллюсками и прочими водными беспозвоночными, находящимися только в тех состояниях, которые описаны в товарных позициях данной группы. При соблюдении этого условия они включаются в данную группу независимо от того, нарезаны они, нарублены, переработаны в фарш, перемолоты и т.п. или нет. Кроме того, смеси или комбинации продуктов разных товарных позиций данной группы (например, рыба товарных позиций 0302 – 0304 в комбинации с ракообразными товарной позиции 0306) включаются в данную группу.

С другой стороны, рыба и ракообразные, моллюски и прочие водные беспозвоночные включаются в группу 16, если они сварены или приготовлены другим способом, или консервированы способами, не предусмотренными в данной группе (например, филе рыбы, покрытое бездрожжевым тестом или обваленное в панировочных сухарях, отварная рыба).

Однако необходимо отметить, что копченая рыба и копченые ракообразные, моллюски и прочие водные беспозвоночные, которые могли быть подвергнуты тепловой обработке в процессе копчения или до него, и ракообразные в панцирях, просто сваренные на пару или в кипящей воде, включаются в товарные позиции 0305, 0306, 0307 и 0308 соответственно.

Моллюски, которые были подвергнуты только ошпариванию или другим видам теплового шока (которые не повлекли за собой приготовления как такового), необходимым для того, чтобы открыть раковину или стабилизировать моллюска перед транспортировкой или заморозкой, также включаются в данную группу. Мука тонкого

и грубого помола и гранулы, полученные из подвергнутых тепловой обработке рыбы, ракообразных, моллюсков или прочих водных беспозвоночных, включаются в товарные позиции 0305, 0306, 0307 и 0308 соответственно.

Необходимо также отметить, что рыба и ракообразные, моллюски и прочие водные беспозвоночные, входящие в данную группу, включаются в нее даже в том случае, когда они упакованы в герметичные емкости (например, копченый лосось в банках). Однако в большинстве случаев продукты в таких упаковках приготовлены и консервированы способами, отличными от предусмотренных в товарных позициях данной группы, и поэтому они включаются в группу 16.

Рыба и ракообразные, моллюски и прочие водные беспозвоночные данной группы (например, свежая или охлажденная рыба), прошедшие процесс упаковывания в модифицированной атмосфере, точно так же относятся к данной группе. При этом процессе упаковки атмосферу, в которой находится продукт, изменяют или регулируют (например, посредством удаления или уменьшения содержания кислорода и его замены или повышения содержания азота или углекислого газа).

Помимо исключений, названных выше, в данную группу также не включаются:

- (а) млекопитающие товарной позиции 0106;
- (б) мясо млекопитающих товарной позиции 0106 (товарная позиция 0208 или 0210);
- (в) рыбные отходы и непищевые икра и молоки (например, соленые икра и молоки трески, используемые в качестве рыболовной приманки) (товарная позиция 0511);
- (г) мука тонкого и грубого помола и гранулы из рыбы или ракообразных, моллюсков или прочих водных беспозвоночных, непригодные для употребления в пищу (товарная позиция 2301).

Пояснение к субпозициям.

Субпозиции 0305 10, 0306 19, 0306 39, 0306 99, 0307 91, 0307 92, 0307 99 и 0308 90

В товарных позициях 0305, 0306, 0307 и 0308 мука тонкого и грубого помола и гранулы, пригодные для употребления в пищу, классифицируются в соответствующих субпозициях 0305 10, 0306 19, 0306 39, 0306 99, 0307 91, 0307 92, 0307 99 и 0308 90.

0301 Живая рыба (+):

– декоративная рыба:

0301 11 – – пресноводная

0301 19 – – прочая

– живая рыба прочая:

0301 91 – – форель (*Salmo trutta*, *Oncorhynchus mykiss*, *Oncorhynchus clarki*, *Oncorhynchus aguabonita*, *Oncorhynchus gilae*, *Oncorhynchus apache* и *Oncorhynchus chrysogaster*)

0301 92 – – угорь (*Anguilla* spp.)

0301 93 – – карп (*Cyprinus* spp., *Carassius* spp., *Ctenopharyngodon idellus*, *Hypophthalmichthys* spp., *Cirrhinus* spp., *Mylopharyngodon piceus*, *Catla catla*, *Labeo* spp., *Osteochilus hasselti*, *Leptobarbus hoeveni*, *Megalobrama* spp.)

0301 94 – – тунец синий, или обыкновенный, и тунец тихоокеанский голубой (*Thunnus thynnus*, *Thunnus orientalis*)

0301 95 – – тунец южный синий (*Thunnus massoyii*)

0301 99 – – прочая

В данную товарную позицию включается вся живая рыба независимо от ее назначения (например, декоративная рыба).

Рыба данной товарной позиции обычно перевозится в соответствующих контейнерах (аквариумах, цистернах для живой рыбы и т.п.), в которых она может содержаться в живом виде в условиях, аналогичных естественной среде ее обитания.

Пояснение к субпозициям.

Субпозиции 0301 11 и 0301 19

Термин "декоративная рыба" означает живую рыбу, которая из-за ее окраски или формы обычно используется в декоративных целях, в частности, для аквариума.

0302 Рыба свежая или охлажденная, за исключением рыбного филе и прочего мяса рыбы товарной позиции 0304 (+):

– лососевые, за исключением пищевых рыбных субпродуктов субпозиций 0302 91 – 0302 99:

0302 11 – – форель (*Salmo trutta*, *Oncorhynchus mykiss*, *Oncorhynchus clarki*, *Oncorhynchus aguabonita*, *Oncorhynchus gilae*, *Oncorhynchus apache* и *Oncorhynchus chrysogaster*)

0302 13 – – лосось тихоокеанский (*Oncorhynchus nerka*, *Oncorhynchus gorbuscha*, *Oncorhynchus keta*, *Oncorhynchus tshawytscha*, *Oncorhynchus kisutch*, *Oncorhynchus masou* и *Oncorhynchus rhodurus*)

0302 14 – – лосось атлантический (*Salmo salar*) и лосось дунайский (*Hucho hucho*)

0302 19 – – прочие

– камбалообразные (*Pleuronectidae*, *Bothidae*, *Cynoglossidae*, *Soleidae*, *Scophthalmidae* и *Citharidae*), за исключением пищевых рыбных субпродуктов субпозиций 0302 91 – 0302 99:

0302 21 – – палтус (*Reinhardtius hippoglossoides*, *Hippoglossus hippoglossus*, *Hippoglossus stenolepis*)

0302 22 – – камбала морская (*Pleuronectes platessa*)

0302 23 – – морской язык (*Solea* spp.)

0302 24 – – тюрбо (*Psetta maxima*)

0302 29 – – прочие

– тунец (рода *Thunnus*), скипджек, или тунец полосатый (*Euthynnus (Katsuwonus) pelamis*), за исключением пищевых рыбных субпродуктов субпозиций 0302 91 – 0302 99:

0302 31 – – тунец длинноперый, или альбакор (*Thunnus alalunga*)

0302 32 – – тунец желтоперый (*Thunnus albacares*)

0302 33 – – скипджек, или тунец полосатый

0302 34 – – тунец большеглазый (*Thunnus obesus*)

0302 35 – – тунец синий, или обыкновенный, и тунец тихоокеанский голубой (*Thunnus thynnus*, *Thunnus orientalis*)

0302 36 – – тунец южный синий (*Thunnus maccoyii*)

0302 39 – – прочие

– сельдь (*Clupea harengus*, *Clupea pallasii*), анчоусы (*Engraulis* spp.), сардины (*Sardina pilchardus*, *Sardinops* spp.), сардинелла (*Sardinella* spp.), кильки или шпроты (*Sprattus sprattus*), скумбрия (*Scomber scombrus*, *Scomber australasicus*, *Scomber japonicus*), скумбрии тропические (*Rastrelliger* spp.), макрели (*Scomberomorus* spp.), ставрида (*Trachurus* spp.), каранкс (*Caranx* spp.), кобия (*Rachycentron canadum*), рыба-зеркало (*Pampus* spp.), сайра тихоокеанская (*Cololabis saira*), десятиперая ставрида (*Decapterus* spp.), мойва (*Mallotus villosus*), меч-рыба (*Xiphias gladius*), тунец малый пятнистый (*Euthynnus affinis*), пелагида (*Sarda* spp.), рыбы семейства *Istiophoridae* (марлины, парусники, копыеносцы), за исключением пищевых рыбных субпродуктов субпозиций 0302 91 – 0302 99:

0302 41 – – сельдь (*Clupea harengus*, *Clupea pallasii*)

0302 42 – – анчоусы (*Engraulis* spp.)

0302 43 – – сардины (*Sardina pilchardus*, *Sardinops* spp.), сардинелла (*Sardinella* spp.), кильки или шпроты (*Sprattus sprattus*)

0302 44 – – скумбрия (*Scomber scombrus*, *Scomber australasicus*, *Scomber japonicus*)

0302 45 – – ставрида (*Trachurus* spp.)

0302 46 – – кобия (*Rachycentron canadum*)

0302 47 – – меч-рыба (*Xiphias gladius*)

0302 49 – – прочая

– рыба семейств *Bregmacerotidae*, *Euclichthyidae*, *Gadidae*, *Macrouridae*, *Melanonidae*, *Merlucciidae*, *Moridae* и *Muraenolepididae*, за исключением пищевых рыбных субпродуктов субпозиций 0302 91 – 0302 99:

0302 51 – – треска (*Gadus morhua*, *Gadus ogac*, *Gadus macrocephalus*)

0302 52 – – пикша (*Melanogrammus aeglefinus*)

0302 53 – – сайда (*Pollachius virens*)

0302 54 – – мерлуза (*Merluccius* spp.) и американский нитеперый налим (*Urophycis* spp.)

0302 55 – – минтай (*Theragra chalcogramma*)

0302 56 – – путассу (*Micromesistius poutassou*, *Micromesistius australis*)

0302 59 – – прочая

– тилапия (*Oreochromis* spp.), сом (*Pangasius* spp., *Silurus* spp., *Clarias* spp., *Ictalurus* spp.), карп (*Cyprinus* spp., *Carassius* spp., *Ctenopharyngodon idellus*, *Hypophthalmichthys* spp., *Cirrhinus* spp., *Mylopharyngodon piceus*, *Catla catla*, *Labeo* spp., *Osteochilus hasselti*, *Leptobarbus hoeveni*, *Megalobrama* spp.), угорь (*Anguilla* spp.), латес нильский (*Lates niloticus*) и змееголов (*Channa* spp.), за исключением пищевых рыбных субпродуктов субпозиций 0302 91 – 0302 99:

0302 71 – – тилапия (*Oreochromis* spp.)

0302 72 – – сом (*Pangasius* spp., *Silurus* spp., *Clarias* spp., *Ictalurus* spp.)

0302 73 – – карп (*Cyprinus* spp., *Carassius* spp., *Ctenopharyngodon idellus*, *Hypophthalmichthys* spp., *Cirrhinus* spp., *Mylopharyngodon piceus*, *Catla catla*, *Labeo* spp., *Osteochilus hasselti*, *Leptobarbus hoeveni*, *Megalobrama* spp.)

0302 74 – – угорь (*Anguilla* spp.)

0302 79 – – прочая

– рыба прочая, за исключением пищевых рыбных субпродуктов субпозиций 0302 91 – 0302 99:

0302 81 – – акулы

0302 82 – – скаты и ромбовые скаты (*Rajidae*)

0302 83 – – клыкач (*Dissostichus* spp.)

0302 84 – – лаврак (*Dicentrarchus* spp.)

0302 85 – – спаровые, или морские караси (*Sparidae*)

0302 89 – – прочая

– печень, икра, молоки, плавники, головы, хвосты, плавательные пузыри и прочие пищевые рыбные субпродукты:

0302 91 – – печень, икра и молоки

0302 92 – – плавники акул

0302 99 – – прочие

В данную товарную позицию включается свежая или охлажденная рыба независимо от того, целая она, без головы, потрошенная или в кусках с неудаленными костями или хрящом. Однако в данную товарную позицию не входят рыбное филе и прочее мясо рыбы товарной позиции 0304. Рыба может быть упакована с солью или со льдом или опрыснута соленой водой в качестве временного консерванта для обеспечения сохранности при транспортировке.

Рыба, слегка подслащенная сахаром или переложенная лавровым листом, включается в данную товарную позицию.

Пищевые рыбные субпродукты, отделенные от туловища рыбы (например, кожа, хвосты, плавательные пузыри, головы и половины голов (с мозгами, жабрами, языком, глазами, челюстями или губами или без них), желудки, плавники, языки), а также

печень, икра и молоки, свежие или охлажденные, также включаются в данную товарную позицию.

Пояснение к субпозиции.

Субпозиция 0302 92

В субпозиции 0302 92 термин "плавники акульи" означает спинные, грудные, брюшные, анальные плавники и нижнюю часть хвоста (хвостовой плавник) акул. Однако верхние части хвостов акул не относятся к акульим плавникам.

0303 Рыба мороженая, за исключением рыбного филе и прочего мяса рыбы товарной позиции 0304 (+):

– лососевые, за исключением пищевых рыбных субпродуктов субпозиций 0303 91 – 0303 99:

0303 11 - - красная, или нерка (*Oncorhynchus nerka*)

-- лосось тихоокеанский прочий (*Oncorhynchus gorbuscha*, *Oncorhynchus keta*, *Oncorhynchus tshawytscha*, *Oncorhynchus kisutch*, *Oncorhynchus*

0303 12-- *masou* и *Oncorhynchus rhodurus*)

0303 13 - - лосось атлантический (*Salmo salar*) и лосось дунайский (*Hucho hucho*)

0303 14 - - форель (*Salmo trutta*, *Oncorhynchus mykiss*, *Oncorhynchus clarki*, *Oncorhynchus aguabonita*, *Oncorhynchus gilae*, *Oncorhynchus apache* и *Oncorhynchus chrysogaster*)

0303 19 - - прочие

– тилапия (*Oreochromis* spp.), сом (*Pangasius* spp., *Silurus* spp., *Clarias* spp., *Ictalurus* spp.), карп (*Cyprinus* spp., *Carassius* spp., *Stenopharyngodon idellus*, *Hypophthalmichthys* spp., *Cirrhinus* spp., *Mylopharyngodon piceus*, *Catla catla*, *Labeo* spp., *Osteochilus hasselti*, *Leptobarbus hoeveni*, *Megalobrama* spp.), угорь (*Anguilla* spp.), латес нильский (*Lates niloticus*) и змееголов (*Channa* spp.), за исключением пищевых рыбных субпродуктов субпозиций 0303 91 – 0303 99:

0303 23 - - тилапия (*Oreochromis* spp.)

0303 24 - - сом (*Pangasius* spp., *Silurus* spp., *Clarias* spp., *Ictalurus* spp.)

0303 25 - - карп (*Cyprinus* spp., *Carassius* spp., *Stenopharyngodon idellus*, *Hypophthalmichthys* spp., *Cirrhinus* spp., *Mylopharyngodon piceus*, *Catla catla*, *Labeo* spp., *Osteochilus hasselti*, *Leptobarbus hoeveni*, *Megalobrama* spp.)

0303 26 - - угорь (*Anguilla* spp.)

0303 29 - - прочая

– камбалообразные (*Pleuronectidae*, *Bothidae*, *Cynoglossidae*, *Soleidae*, *Scophthalmidae* и *Citharidae*), кроме пищевых рыбных субпродуктов субпозиций 0303 91 – 0303 99:

0303 31 – – палтус (*Reinhardtius hippoglossoides*, *Hippoglossus hippoglossus*, *Hippoglossus stenolepis*)

0303 32 - - камбала морская (*Pleuronectes platessa*)

0303 33 - - морской язык (*Solea* spp.)

0303 34 -- тюрбо (*Psetta maxima*)

0303 39 - - прочие

– тунец (рода *Thunnus*), скипджек, или тунец полосатый (*Euthynnus (Katsuwonus) pelamis*), за исключением пищевых рыбных субпродуктов субпозиций 0303 91 – 0303 99:

0303 41 - - тунец длинноперый, или альбакор (*Thunnus alalunga*)

0303 42 - - тунец желтоперый (*Thunnus albacares*)

0303 43 - - скипджек, или тунец полосатый

0303 44 - - тунец большеглазый (*Thunnus obesus*)

0303 45 - - тунец синий, или обыкновенный, и тунец тихоокеанский голубой (*Thunnus thynnus*, *Thunnus orientalis*)

0303 46 - - тунец южный синий (*Thunnus maccoyii*)

0303 49 - - прочий

– сельдь (*Clupea harengus*, *Clupea pallasii*), анчоусы (*Engraulis* spp.), сардины (*Sardina pilchardus*, *Sardinops* spp.), сардинелла (*Sardinella* spp.), кильки или шпроты (*Sprattus sprattus*), скумбрия (*Scomber scombrus*, *Scomber australasicus*, *Scomber japonicus*), скумбрии тропические (*Rastrelliger* spp.), макрели (*Scomberomorus* spp.), ставрида (*Trachurus* spp.), каранкс (*Caranx* spp.), кобия (*Rachycentron canadum*), рыба-зеркало (*Pampus* spp.), сайра тихоокеанская (*Cololabis saira*), десятиперая ставрида (*Decapterus* spp.), мойва (*Mallotus villosus*), меч-рыба (*Xiphias gladius*), тунец малый пятнистый (*Euthynnus affinis*), пелагида (*Sarda* spp.), рыбы семейства *Istiophoridae* (марлины, парусники, копыносцы), за исключением пищевых рыбных субпродуктов субпозиций 0303 91 – 0303 99:

0303 51 - - сельдь (*Clupea harengus*, *Clupea pallasii*)

0303 53- - сардины (*Sardina pilchardus*, *Sardinops* spp.), сардинелла (*Sardinella* spp.), кильки или шпроты (*Sprattus sprattus*)

0303 54 - - скумбрия (*Scomber scombrus*, *Scomber australasicus*, *Scomber japonicus*)

0303 55 - - ставрида (*Trachurus* spp.)

0303 56 - - кобия (*Rachycentron canadum*)

0303 57 - - меч-рыба (*Xiphias gladius*)

0303 59 -- прочие

– рыба семейств *Bregmacerotidae*, *Euclichthyidae*, *Gadidae*, *Macrouridae*, *Melanonidae*, *Merlucciidae*, *Moridae* и *Muraenolepididae*, за исключением пищевых рыбных субпродуктов субпозиций 0303 91 – 0303 99:

0303 63 - - треска (*Gadus morhua*, *Gadus ogac*, *Gadus macrocephalus*)

0303 64 - - пикша (*Melanogrammus aeglefinus*)

0303 65 - - сайда (*Pollachius virens*)

0303 66 - - мерлуза (*Merluccius* spp.) и американский нитеперый налим (*Urophycis* spp.)

0303 67 - - минтай (*Theragra chalcogramma*)

0303 68 - - путассу (*Micromesistius poutassou*, *Micromesistius australis*)

0303 69 - - прочая

– рыба прочая, за исключением пищевых рыбных субпродуктов субпозиций 0303 91 – 0303 99:

0303 81 – – акулы

0303 82 – – скаты и ромбовые скаты (*Rajidae*)

0303 83 - - клыкач (*Dissostichus spp.*)

0303 84 – – лаврак (*Dicentrarchus spp.*)

0303 89 - - прочая

- печень, икра, молоки, плавники, головы, хвосты, плавательные пузыри и прочие пищевые рыбные субпродукты:

0303 91 – – печень, икра и молоки

0303 92 – – плавники акулы

0303 99 – – прочие

Положения пояснений к товарной позиции 0302 применяются, *mutatis mutandis*, к продуктам данной товарной позиции.

Пояснение к субпозиции.

Субпозиция 0303 92

Положения пояснения к субпозиции 0302 92 применяются, *mutatis mutandis*, к товарам данной субпозиции.

0304 Филе рыбное и прочее мясо рыбы (включая фарш), свежие, охлажденные или мороженые:

– филе свежее или охлажденное тилапии (*Oreochromis spp.*), сома (*Pangasius spp.*, *Silurus spp.*, *Clarias spp.*, *Ictalurus spp.*), карпа (*Cyprinus spp.*, *Carassius spp.*, *Stenopharyngodon idellus*, *Hypophthalmichthys spp.*, *Cirrhinus spp.*, *Mylopharyngodon piceus*, *Catla catla*, *Labeo spp.*, *Osteochilus hasselti*, *Leptobarbus hoeveni*, *Megalobrama spp.*), угря (*Anguilla spp.*), латеса нильского (*Lates niloticus*) и змееголова (*Channa spp.*):

0304 31 – – тилапии (*Oreochromis spp.*)

0304 32 – – сома (*Pangasius spp.*, *Silurus spp.*, *Clarias spp.*, *Ictalurus spp.*)

0304 33 – – латеса нильского (*Lates niloticus*)

0304 39 – – прочее

– филе прочей рыбы, свежее или охлажденное:

0304 41 – – лосося тихоокеанского (*Oncorhynchus nerka*, *Oncorhynchus gorbuscha*, *Oncorhynchus keta*, *Oncorhynchus tshawytscha*, *Oncorhynchus kisutch*, *Oncorhynchus masou* и *Oncorhynchus rhodurus*), лосося атлантического (*Salmo salar*) и лосося дунайского (*Hucho hucho*)

0304 42 – – форели (*Salmo trutta*, *Oncorhynchus mykiss*, *Oncorhynchus clarki*, *Oncorhynchus aguabonita*, *Oncorhynchus gilae*, *Oncorhynchus apache* и *Oncorhynchus chrysogaster*)

0304 43 – – камбалообразных (*Pleuronectidae*, *Bothidae*, *Cynoglossidae*, *Soleidae*, *Scophthalmidae* и *Citharidae*)

0304 44 – – рыбы семейств *Bregmacerotidae*, *Euclichthyidae*, *Gadidae*, *Macrouridae*, *Melanonidae*, *Merlucciidae*, *Moridae* и *Muraenolepididae*

0304 45 – – меч-рыбы (*Xiphias gladius*)

0304 46 – – клыкача (*Dissostichus* spp.)

0304 47 – – акул

0304 48 – – скатов и ромбовых скатов (*Rajidae*)

0304 49 – – прочее

– прочее, свежее или охлажденное:

0304 51 – – тилапии (*Oreochromis* spp.), сома (*Pangasius* spp., *Silurus* spp., *Clarias* spp., *Ictalurus* spp.), карпа (*Cyprinus* spp., *Carassius* spp., *Ctenopharyngodon idellus*, *Hypophthalmichthys* spp., *Cirrhinus* spp., *Mylopharyngodon piceus*, *Catla catla*, *Labeo* spp., *Osteochilus hasselti*, *Leptobarbus hoeveni*, *Megalobrama* spp.), угря (*Anguilla* spp.), латеса нильского (*Lates niloticus*) и змееголова (*Channa* spp.)

0304 52 – – лососевых

0304 53 – – рыбы семейств *Bregmacerotidae*, *Euclichthyidae*, *Gadidae*, *Macrouridae*, *Melanonidae*, *Merlucciidae*, *Moridae* и *Muraenolepididae*

0304 54 – – меч-рыбы (*Xiphias gladius*)

0304 55 – – клыкача (*Dissostichus* spp.)

0304 56 – – акул

0304 57 – – скатов и ромбовых скатов (*Rajidae*)

0304 59 – – прочее

– филе мороженое тилапии (*Oreochromis* spp.), сома (*Pangasius* spp., *Silurus* spp., *Clarias* spp., *Ictalurus* spp.), карпа (*Cyprinus* spp., *Carassius* spp., *Ctenopharyngodon idellus*, *Hypophthalmichthys* spp., *Cirrhinus* spp., *Mylopharyngodon piceus*, *Catla catla*, *Labeo* spp., *Osteochilus hasselti*, *Leptobarbus hoeveni*, *Megalobrama* spp.), угря (*Anguilla* spp.), латеса нильского (*Lates niloticus*) и змееголова (*Channa* spp.):

0304 61 – – тилапии (*Oreochromis* spp.)

0304 62 – – сома (*Pangasius* spp., *Silurus* spp., *Clarias* spp., *Ictalurus* spp.)

0304 63 – – латеса нильского (*Lates niloticus*)

0304 69 – – прочее

– филе мороженое рыбы семейств *Bregmacerotidae*, *Euclichthyidae*, *Gadidae*, *Macrouridae*, *Melanonidae*, *Merlucciidae*, *Moridae* и *Muraenolepididae*:

0304 71 – – трески (*Gadus morhua*, *Gadus ogac*, *Gadus macrocephalus*)

0304 72 – – пикши (*Melanogrammus aeglefinus*)

- 0304 73 – – сайды (*Pollachius virens*)
- 0304 74 – – мерлузы (*Merluccius spp.*) и американского нитеперого налима (*Urophycis spp.*)
- 0304 75 – – минтая (*Theragra chalcogramma*)
- 0304 79 – – прочее
- филе прочей рыбы, мороженое:
- 0304 81 – – лосося тихоокеанского (*Oncorhynchus nerka*, *Oncorhynchus gorbuscha*, *Oncorhynchus keta*, *Oncorhynchus tshawytscha*, *Oncorhynchus kisutch*, *Oncorhynchus masou* и *Oncorhynchus rhodurus*), лосося атлантического (*Salmo salar*) и лосося дунайского (*Hucho hucho*)
- 0304 82 – – форели (*Salmo trutta*, *Oncorhynchus mykiss*, *Oncorhynchus clarki*, *Oncorhynchus aguabonita*, *Oncorhynchus gilae*, *Oncorhynchus apache* и *Oncorhynchus chrysogaster*)
- 0304 83 – – камбалообразных (*Pleuronectidae*, *Bothidae*, *Cynoglossidae*, *Soleidae*, *Scophthalmidae* и *Citharidae*)
- 0304 84 – – меч-рыбы (*Xiphias gladius*)
- 0304 85 – – клыкача (*Dissostichus spp.*)
- 0304 86 – – сельди (*Clupea harengus*, *Clupea pallasii*)
- 0304 87 – – тунца (рода *Thunnus*), скипджека, или тунца полосатого (*Euthynnus (Katsuwonus) pelamis*)
- 0304 88 – – акул, скатов и ромбовых скатов (*Rajidae*)
- 0304 89 – – прочее
- прочее, мороженое:
- 0304 91 – – меч-рыбы (*Xiphias gladius*)
- 0304 92 – – клыкача (*Dissostichus spp.*)
- 0304 93 – – тилапии (*Oreochromis spp.*), сома (*Pangasius spp.*, *Silurus spp.*, *Clarias spp.*, *Ictalurus spp.*), карпа (*Cyprinus spp.*, *Carassius spp.*, *Ctenopharyngodon idellus*, *Hypophthalmichthys spp.*, *Cirrhinus spp.*, *Mylopharyngodon piceus*, *Catla catla*, *Labeo spp.*, *Osteochilus hasselti*, *Leptobarbus hoeveni*, *Megalobrama spp.*), угря (*Anguilla spp.*), латеса нильского (*Lates niloticus*) и змееголова (*Channa spp.*)
- 0304 94 – – минтая (*Theragra chalcogramma*)
- 0304 95 – – рыбы семейств *Bregmacerotidae*, *Euclichthyidae*, *Gadidae*, *Macrouridae*, *Melanonidae*, *Merlucciidae*, *Moridae* и *Muraenolepididae*, кроме минтая (*Theragra chalcogramma*)
- 0304 96 – – акул
- 0304 97 – – скатов и ромбовых скатов (*Rajidae*)
- 0304 99 – – прочее
- В данную товарную позицию включаются:
- (1) Рыбное филе.

В данной товарной позиции термин "рыбное филе" означает полоски мяса, нарезанные параллельно позвоночному столбу рыбы и составляющие правую или левую стороны рыбы, причем голова, кишки, плавники (спинные, анальные, хвостовые, брюшные, грудные) и кости (спинной хребет или позвоночник, брюшные или реберные кости, жаберные кости (анат. "стремя", "стремечко") и т.д.) удалены, а две половинки не соединены между собой, например, спинкой или брюшком.

На классификацию этих продуктов не влияет возможное наличие кожи, иногда оставляемой в филе для того, чтобы оно не разваливалось, или для удобства последующего нарезания на куски. Также допустимо наличие тонких колючих косточек или мелких костей, удалить которые полностью невозможно.

В данную товарную позицию также входит филе, нарезанное кусками.

Приготовленное филе и филе, просто покрытое бездрожжевым тестом или обваленное в панировочных сухарях, замороженное или незамороженное, включается в товарную позицию 1604.

(2) Прочее мясо рыбы (включая фарш), то есть мясо рыбы, из которого удалены кости. Как и в случае с рыбным филе, на классификацию мяса рыбы не влияет наличие мелких костей, удалить которые полностью невозможно.

В данную товарную позицию включаются рыбное филе и прочее мясо рыбы (включая фарш) только в следующих состояниях:

(i) свежие или охлажденные, независимо от того, упакованы они с солью или со льдом или опрысканы соленой водой в качестве временного консерванта для обеспечения сохранности при транспортировке или нет;

(ii) мороженые, часто в виде мороженых блоков.

Рыбное филе и прочее мясо рыбы (включая фарш), слегка подслащенные сахаром или переложенные лавровым листом, включаются в данную товарную позицию.

0305 Рыба сушеная, соленая или в рассоле; рыба копченая, не подвергнутая или подвергнутая тепловой обработке до или в процессе копчения; рыбная мука тонкого и грубого помола и гранулы из рыбы, пригодные для употребления в пищу (+):

0305 10 – рыбная мука тонкого и грубого помола и гранулы из рыбы, пригодные для употребления в пищу

0305 20 – печень, икра и молоки рыбы, сушеные, копченые, соленые или в рассоле – филе рыбы, сушеное, соленое или в рассоле, но не копченое:

0305 31 – тилапии (*Oreochromis* spp.), сома (*Pangasius* spp., *Silurus* spp., *Clarias* spp., *Ictalurus* spp.), карпа (*Cyprinus* spp., *Carassius* spp., *Ctenopharyngodon idellus*, *Hypophthalmichthys* spp., *Cirrhinus* spp., *Mylopharyngodon piceus*, *Catla catla*, *Labeo* spp., *Osteochilus hasselti*, *Leptobarbus hoeveni*, *Megalobrama* spp.), угря (*Anguilla* spp.), латеса нильского (*Lates niloticus*) и змееголова (*Channa* spp.) 0305 32 – рыбы семейств *Bregmacerotidae*, *Euclichthyidae*, *Gadidae*, *Macrouridae*, *Melanonidae*, *Merlucciidae*, *Moridae* и *Muraenolepididae*

0305 39 – – прочее

– рыба копченая, включая филе, кроме пищевых рыбных субпродуктов:

0305 41 – – лосось тихоокеанский (*Oncorhynchus nerka*, *Oncorhynchus gorbuscha*, *Oncorhynchus keta*, *Oncorhynchus tshawytscha*, *Oncorhynchus kisutch*, *Oncorhynchus masou* и *Oncorhynchus rhodurus*), лосось атлантический (*Salmo salar*) и лосось дунайский (*Hucho hucho*)

0305 42 – – сельдь (*Clupea harengus*, *Clupea pallasii*)

0305 43 – – форель (*Salmo trutta*, *Oncorhynchus mykiss*, *Oncorhynchus clarki*, *Oncorhynchus aguabonita*, *Oncorhynchus gilae*, *Oncorhynchus apache* и *Oncorhynchus chrysogaster*)

0305 44 – – тилапия (*Oreochromis* spp.), сом (*Pangasius* spp., *Silurus* spp., *Clarias* spp., *Ictalurus* spp.), карп (*Cyprinus* spp., *Carassius* spp., *Ctenopharyngodon idellus*, *Hypophthalmichthys* spp., *Cirrhinus* spp., *Mylopharyngodon piceus*, *Catla catla*, *Labeo* spp., *Osteochilus hasselti*, *Leptobarbus hoeveni*, *Megalobrama* spp.), угорь (*Anguilla* spp.), латес нильский (*Lates niloticus*) и змееголов (*Channa* spp.)

0305 49 – – прочая

– рыба сушеная, кроме пищевых рыбных субпродуктов, соленая или несоленая, но не копченая:

0305 51 – – треска (*Gadus morhua*, *Gadus ogac*, *Gadus macrocephalus*)

0305 52 – – тилапия (*Oreochromis* spp.), сом (*Pangasius* spp., *Silurus* spp., *Clarias* spp., *Ictalurus* spp.), карп (*Cyprinus* spp., *Carassius* spp., *Ctenopharyngodon idellus*, *Hypophthalmichthys* spp., *Cirrhinus* spp., *Mylopharyngodon piceus*, *Catla catla*, *Labeo* spp., *Osteochilus hasselti*, *Leptobarbus hoeveni*, *Megalobrama* spp.), угорь (*Anguilla* spp.), латес нильский (*Lates niloticus*) и змееголов (*Channa* spp.)

0305 53 – – рыба семейств *Bregmacerotidae*, *Euclichthyidae*, *Gadidae*, *Macrouridae*, *Melanonidae*, *Merlucciidae*, *Moridae* и *Muraenolepididae*, кроме трески (*Gadus morhua*, *Gadus ogac*, *Gadus macrocephalus*)

0305 54 – – сельдь (*Clupea harengus*, *Clupea pallasii*), анчоусы (*Engraulis* spp.), сардины (*Sardina pilchardus*, *Sardinops* spp.), сардинелла (*Sardinella* spp.), кильки или шпроты (*Sprattus sprattus*), скумбрия (*Scomber scombrus*, *Scomber australasicus*, *Scomber japonicus*), скумбрии тропические (*Rastrelliger* spp.), макрели (*Scomberomorus* spp.), ставрида (*Trachurus* spp.), каранкс (*Caranx* spp.), кобия (*Rachycentron canadum*), рыбазеркало (*Pampus* spp.), сайра тихоокеанская (*Cololabis saira*), десятиперая ставрида (*Decapterus* spp.), мойва (*Mallotus villosus*), мечрыба (*Xiphias gladius*), тунец малый пятнистый (*Euthynnus affinis*), пеламида (*Sarda* spp.), рыбы семейства *Istiophoridae* (марлины, парусники, копьеносцы)

0305 59 – – прочая

– рыба соленая, но не сушеная или не копченая, и рыба в рассоле, кроме пищевых рыбных субпродуктов:

0305 61 – – сельдь (*Clupea harengus*, *Clupea pallasii*)

0305 62 – – треска (*Gadus morhua*, *Gadus ogac*, *Gadus macrocephalus*)

0305 63 – – анчоусы (*Engraulis* spp.)

0305 64 – – тилапия (*Oreochromis* spp.), сом (*Pangasius* spp., *Silurus* spp., *Clarias* spp., *Ictalurus* spp.), карп (*Cyprinus* spp., *Carassius* spp., *Ctenopharyngodon idellus*, *Hypophthalmichthys* spp., *Cirrhinus* spp., *Mylopharyngodon piceus*, *Catla catla*, *Labeo* spp., *Osteochilus hasselti*, *Leptobarbus hoeveni*, *Megalobrama* spp.), угорь (*Anguilla* spp.), латес нильский (*Lates niloticus*) и змееголов (*Channa* spp.)

0305 69 – – прочая

– плавники, головы, хвосты, плавательные пузыри и прочие пищевые рыбные субпродукты:

0305 71 – – плавники акулы

0305 72 – – головы, хвосты, плавательные пузыри рыб

0305 79 – – прочие

В данную товарную позицию включаются рыба (целая, обезглавленная, в кусках, в виде филе или фарша) и пищевые рыбные субпродукты, которые могут быть:

(1) сушеные;

(2) соленые или в рассоле; или

(3) копченые.

Соль, применяемая при приготовлении соленой рыбы или рыбы в рассоле, может содержать нитрит или нитрат натрия. Небольшое количество сахара может быть использовано при приготовлении соленой рыбы, что не влияет на включение рыбы в данную товарную позицию.

Сюда же входит рыба, обработанная двумя или более указанными выше способами, а также рыбная мука тонкого и грубого помола (обезжиренная или необезжиренная (например, обезжиренная методом экстракции растворителем) или подвергнутая тепловой обработке) и гранулы из рыбы, пригодные для употребления в пищу.

Копченая рыба иногда, во время копчения или до него, подвергается тепловой обработке (горячее копчение), в результате чего рыба становится частично или полностью вареной. Это не исключает из данной товарной позиции полученный продукт при условии, что он не подвергался любой другой обработке, лишаящей его основного свойства копченой рыбы.

К основным видам рыб, приготавливаемым способами, указанными в данной товарной позиции, относятся: сардины, анчоусы, сардины-пильгарды, шпроты, тунцы, скумбрия, лосось, сельдь, треска, сардинелла, пикша и палтус.

Пищевые рыбные субпродукты, отделенные от туловища рыбы (например, кожа, хвосты, плавательные пузыри, головы и половины голов (с мозгами, жабрами, языком,

глазами, челюстями или губами или без них), желудки, плавники, языки), а также печень, икра и молоки, сушеные, соленые, в рассоле или копченые также включаются в данную товарную позицию.

В данную товарную позицию не включаются:

(а) непищевые рыбные субпродукты (например, используемые для промышленного применения) и рыбные отходы (товарная позиция 0511);

(б) рыба, подвергнутая тепловой обработке (при условии соблюдения приведенных выше положений, относящихся к копченой рыбе), и рыба, приготовленная любым другим способом, например, консервированная в масле или уксусе, или маринаде, икра осетровых и заменители икры осетровых (товарная позиция 1604);

(в) рыбные супы (товарная позиция 2104);

(г) мука тонкого и грубого помола и гранулы из рыбы, непригодные для употребления в пищу (товарная позиция 2301).

Пояснение к субпозиции.

Субпозиция 0305 71

Положения пояснения к субпозиции 0302 92 применяются, *mutatis mutandis*, к товарам данной субпозиции.

В данную субпозицию включаются, *inter alia*, акульи плавники с кожей, просто высушенные, и части акульих плавников, которые были погружены в горячую воду, очищены от кожи или нарезаны перед сушкой.

0306 Ракообразные, в панцире или без панциря, живые, свежие, охлажденные, мороженые, сушеные, соленые или в рассоле; ракообразные копченые, в панцире или без панциря, не подвергнутые или подвергнутые тепловой обработке до или в процессе копчения; ракообразные в панцире, сваренные на пару или в кипящей воде, охлажденные или неохлажденные, мороженые, сушеные, соленые или в рассоле; мука тонкого и грубого помола и гранулы из ракообразных, пригодные для употребления в пищу:

– мороженые:

0306 11 – – лангуст европейский и прочие лангусты (*Palinurus* spp., *Panulirus* spp., *Jasus* spp.)

0306 12 – – омары (*Homarus* spp.)

0306 14 – – крабы

0306 15 – – омар норвежский (*Nephrops norvegicus*)

0306 16 – – креветки холодноводные (*Pandalus* spp., *Crangon crangon*)

0306 17 – – креветки прочие

0306 19 – – прочие, включая муку тонкого и грубого помола и гранулы из ракообразных, пригодные для употребления в пищу

– живые, свежие или охлажденные:

0306 31 – – лангуст европейский и прочие лангусты (*Palinurus* spp., *Panulirus* spp., *Jasus* spp.)

0306 32 – – омары (*Homarus* spp.)

0306 33 – – крабы

0306 34 – – омар норвежский (*Nephrops norvegicus*)

0306 35 – – креветки холодноводные (*Pandalus* spp., *Crangon crangon*)

0306 36 – – креветки прочие

0306 39 – – прочие, включая муку тонкого и грубого помола и гранулы из ракообразных, пригодные для употребления в пищу

– прочие:

0306 91 – – лангуст европейский и прочие лангусты (*Palinurus* spp., *Panulirus* spp., *Jasus* spp.)

0306 92 – – омары (*Homarus* spp.)

0306 93 – – крабы

0306 94 – – омар норвежский (*Nephrops norvegicus*)

0306 95 – – креветки

0306 99 – – прочие, включая муку тонкого и грубого помола и гранулы из ракообразных, пригодные для употребления в пищу

В данную товарную позицию включаются:

(1) ракообразные, в панцире или без панциря, живые, свежие, охлажденные, мороженые, сушеные, соленые или в рассоле;

(2) ракообразные копченые, в панцире или без панциря, не подвергнутые или подвергнутые тепловой обработке до или в процессе копчения;

(3) ракообразные, в панцире, сваренные на пару или в кипящей воде (с добавлением или без добавления небольших количеств временных химических консервантов); они также могут быть охлажденными, морожеными, сушеными, солеными или в рассоле.

К основным видам ракообразных относятся омары, лангусты, речные раки, крабы и креветки.

В данную товарную позицию также включаются части ракообразных (например, "хвосты" лангустов или омаров, клешни крабов) при условии, что они, будучи без панциря, не подвергались другой обработке, кроме указанной выше в пункте (1).

В данную товарную позицию включаются также мука тонкого и грубого помола и гранулы из ракообразных, пригодные для употребления в пищу.

В данную товарную позицию не включаются:

(а) морские ежи и прочие водные беспозвоночные товарной позиции 0308;

(б) ракообразные (включая их части), приготовленные или консервированные способами, не предусмотренными в данной товарной позиции (например, ракообразные без панциря, сваренные в воде) (товарная позиция 1605).

0307 Моллюски, в раковине или без раковины, живые, свежие, охлажденные, мороженые, сушеные, соленые или в рассоле; моллюски копченые, в раковине или без раковины, не подвергнутые или подвергнутые тепловой обработке до или в процессе копчения; мука тонкого и грубого помола и гранулы из моллюсков, пригодные для употребления в пищу:

– устрицы:

0307 11 – – живые, свежие или охлажденные

0307 12 – – мороженые

0307 19 – – прочие

– гребешки, включая королевские гребешки, родов *Pecten*, *Chlamys* или *Placopecten*:

0307 21 – – живые, свежие или охлажденные

0307 22 – – мороженые

0307 29 – – прочие

– мидии (*Mytilus* spp., *Perna* spp.):

0307 31 – – живые, свежие или охлажденные

0307 32 – – мороженые

0307 39 – – прочие

– каракатицы и кальмары:

0307 42 – – живые, свежие или охлажденные

0307 43 – – мороженые

0307 49 – – прочие

– осьминоги (*Octopus* spp.):

0307 51 – – живые, свежие или охлажденные

0307 52 – – мороженые

0307 59 – – прочие

0307 60 – улитки, кроме морских

– клемы, сердцевидки и арки (семейств *Arcidae*, *Arcticidae*, *Cardiidae*, *Donacidae*, *Hiatellidae*, *Mastridae*, *Mesodesmatidae*, *Myidae*, *Semelidae*, *Solecurtidae*, *Solenidae*, *Tridacnidae* и *Veneridae*):

0307 71 – – живые, свежие или охлажденные

0307 72 – – мороженые

0307 79 – – прочие

– морские ушки (*Haliotis* spp.) и стромбусы (*Strombus* spp.):

0307 81 – – морские ушки (*Haliotis* spp.) живые, свежие или охлажденные

0307 82 – – стромбусы (*Strombus* spp.) живые, свежие или охлажденные

0307 83 – – морские ушки (*Haliotis* spp.) мороженые

0307 84 – – стромбусы (*Strombus* spp.) мороженые

0307 87 – – морские ушки (*Haliotis* spp.) прочие

0307 88 – – стромбусы (*Strombus* spp.) прочие

– прочие, включая муку тонкого и грубого помола и гранулы, пригодные для употребления в пищу:

0307 91 – – живые, свежие или охлажденные

0307 92 – – мороженые

0307 99 – – прочие

В данную товарную позицию включаются:

(1) моллюски, в раковине или без раковины, живые, свежие, охлажденные, мороженые, сушеные, соленые или в рассоле;

(2) моллюски копченые, в раковине или без раковины, не подвергнутые или подвергнутые тепловой обработке до или в процессе копчения.

В данную товарную позицию также включаются моллюски, которые были подвергнуты только ошпариванию или другим видам теплового шока (которые не повлекли за собой приготовления как такового), необходимым для того, чтобы открыть раковину или стабилизировать моллюска перед транспортировкой или заморозкой.

Основными видами моллюсков являются устрицы, гребешки, мидии, каракатицы, кальмары, осьминоги, улитки, клемы, сердцевидки, арки, морские ушки и стромбусы.

В данную товарную позицию также включаются части моллюсков при условии, что они не подвергались другой обработке, кроме указанной выше в пунктах (1) или (2).

В данную товарную позицию также включаются устричная молодь (маленькие устрицы, предназначенные для культивирования) и мука тонкого и грубого помола и гранулы из моллюсков, пригодные или подходящие для употребления в пищу.

В данную товарную позицию не включаются моллюски, приготовленные или консервированные способами, не предусмотренными в данной товарной позиции (например, моллюски, приготовленные в кипящей воде или консервированные в уксусе) (товарная позиция 1605).

0308 Водные беспозвоночные, кроме ракообразных и моллюсков, живые, свежие, охлажденные, мороженые, сушеные, соленые или в рассоле; водные беспозвоночные, кроме ракообразных и моллюсков, копченые, не подвергнутые или подвергнутые тепловой обработке до или в процессе копчения; мука тонкого и грубого помола и гранулы из водных беспозвоночных, кроме ракообразных и моллюсков, пригодные для употребления в пищу:

– голотурии (*Stichopus japonicus*, *Holothuroidea*):

0308 11 – – живые, свежие или охлажденные

0308 12 – – мороженые

0308 19 – – прочие

– морские ежи (*Strongylocentrotus* spp., *Paracentrotus lividus*, *Loxechinus albus*, *Echinus esculentus*):

0308 21 – – живые, свежие или охлажденные

0308 22 – – мороженые

0308 29 – – прочие

0308 30 – медузы (*Rhopilema* spp.)

0308 90 – прочие

В данную товарную позицию включаются:

(1) Водные беспозвоночные, кроме ракообразных и моллюсков, живые, свежие, охлажденные, мороженые, сушеные, соленые или в рассоле.

(2) Водные беспозвоночные, кроме ракообразных и моллюсков, копченые, не подвергнутые или подвергнутые тепловой обработке до или в процессе копчения.

Основными видами водных беспозвоночных являются морские ежи, голотурии (морские огурцы) и медузы.

Данная товарная позиция также охватывает части водных беспозвоночных (например, половые железы морских ежей) при условии, что они не подвергались другой обработке, кроме указанной выше в пункте (1) или (2).

В данную товарную позицию также включаются мука тонкого и грубого помола и гранулы из водных беспозвоночных, пригодные или подходящие для употребления в пищу.

В данную товарную позицию не включаются водные беспозвоночные, приготовленные или консервированные способами, не предусмотренными в данной товарной позиции (например, водные беспозвоночные, сваренные в воде или консервированные в уксусе) (товарная позиция 1605).

Группа 04

Молочная продукция; яйца птиц; мед натуральный; пищевые продукты животного происхождения, в другом месте не поименованные или не включенные

Примечания:

1. Термин "молоко" означает цельное молоко, а также частично или полностью обезжиренное молоко.

2. В товарной позиции 0405:

(а) термин "сливочное масло" означает натуральное сливочное масло, сывороточное масло или рекомбинированное масло (свежее, соленое или прогорклое, включая консервированное масло), изготовленное исключительно из молока, с содержанием молочного жира 80 мас.% или более, но не более 95 мас.%, с максимальным содержанием сухого (обезжиренного) остатка молока 2 мас.% и максимальным содержанием воды 16 мас.%. Сливочное масло не содержит добавленных эмульгаторов, но может содержать хлорид натрия, пищевые красители, нейтрализующие соли и культуры безвредных бактерий, продуцирующих молочную кислоту;

(б) термин "молочные пасты" означает способную намазываться эмульсию типа вода в масле, содержащую молочный жир в качестве единственного жира в продукте в количестве 39 мас.% или более, но менее 80 мас.%.

3. Продукты, полученные при концентрировании молочной сыворотки и с добавлением молока или молочного жира, включаются как сыры в товарную позицию 0406 при условии, что они обладают тремя следующими характеристиками:

- (а) содержание молочного жира, в пересчете на сухое вещество, 5 мас.% или более;
- (б) содержание сухого вещества не менее 70 мас.%, но не более 85 мас.%; и
- (в) они сформованы или могут формироваться.

4. В данную группу не включаются:

(а) продукты, полученные из молочной сыворотки, содержащие более 95 мас.% лактозы, выраженной как безводная лактоза, в пересчете на сухое вещество (товарная позиция 1702);

(б) продукты, полученные из молока замещением одного или более из его натуральных компонентов (например, масляных жиров) другим веществом (например, oleиновыми жирами) (товарная позиция 1901 или 2106); или

(в) альбумины (включая концентраты двух или более сывороточных белков, содержащих более 80 мас.% сывороточных белков, в пересчете на сухое вещество) (товарная позиция 3502) или глобулины (товарная позиция 3504).

Примечания к субпозициям:

1. В субпозиции 0404 10 термин "видоизмененная молочная сыворотка" означает продукты, состоящие из компонентов сыворотки, то есть сыворотку, из которой полностью или частично удалены лактоза, белки или минеральные вещества, сыворотку, к которой добавлены натуральные компоненты сыворотки, и продукты, полученные путем смешивания натуральных компонентов сыворотки.

2. В субпозиции 0405 10 термин "сливочное масло" не означает дегидратированное масло или топленое масло (субпозиция 0405 90).

ОБЩИЕ ПОЛОЖЕНИЯ

В данную группу включаются:

(I) Молочные продукты:

(А) Молоко, то есть цельное и частично или полностью обезжиренное молоко.

(Б) Сливки.

(В) Пахта, свернувшиеся молоко и сливки, йогурт, кефир и прочие ферментированные или сквашенные молоко и сливки.

(Г) Молочная сыворотка.

(Д) Продукты из натуральных компонентов молока, в другом месте не поименованные или не включенные.

(Е) Сливочное масло и молочные жиры прочие; молочные пасты.

(Ж) Сыр и творог.

Продукты, указанные в пунктах (А) – (Д), могут содержать, помимо натуральных компонентов молока (например, молоко, обогащенное витаминами или минеральными солями), незначительные количества стабилизирующих средств, которые способствуют сохранению естественной консистенции продукта при транспортировке в жидком состоянии (например, фосфат динатрия, цитрат тринатрия и хлорид кальция), а также очень незначительное количество антиокислителей или витаминов, обычно не содержащихся в продукте. Некоторые из этих продуктов могут также содержать небольшие количества химических веществ (например, бикарбонат натрия), необходимых при их производстве; продукты в виде порошка или гранул могут содержать агенты против слеживания или спекания (например, фосфолипиды, аморфный диоксид кремния).

В примечании 4 (б) к данной группе термин "масляные жиры" означает молочные жиры, а термин "олеиновые жиры" означает жиры, отличные от молочных жиров, в частности, растительные жиры (например, оливковое масло).

Однако в данную группу не включаются продукты, полученные из молочной сыворотки, содержащие более 95 мас.% лактозы, выраженной как безводная лактоза, в пересчете на сухое вещество (товарная позиция 1702).

Для целей расчета процентного содержания (по массе) лактозы в продукте следует использовать выражение "сухое вещество", чтобы исключить как свободную, так и кристаллизационную воду.

В данную группу также не включаются, *inter alia*:

(а) готовые пищевые продукты на основе молочных продуктов (в частности, товарная позиция 1901);

(б) продукты, полученные из молока замещением одного или более его натуральных компонентов (например, масляных жиров) другим веществом (например, олеиновыми жирами) (товарная позиция 1901 или 2106);

(в) мороженое и прочие виды пищевого льда (товарная позиция 2105);

(г) лекарственные средства группы 30;

(д) казеин (товарная позиция 3501), молочный альбумин (товарная позиция 3502) и отвержденный казеин (товарная позиция 3913).

(II) Яйца птиц и яичные желтки.

(III) Натуральный мед.

(IV) Пищевые продукты животного происхождения, в другом месте не поименованные или не включенные.

0401 Молоко и сливки, несгущенные и без добавления сахара или других подслащивающих веществ:

0401 10 – с содержанием жира не более 1 мас.%

0401 20 – с содержанием жира более 1 мас.%, но не более 6 мас.%

0401 40 – с содержанием жира более 6 мас.%, но не более 10 мас.%

0401 50 – с содержанием жира более 10 мас.%

В данную товарную позицию включаются молоко (как определено в примечании 1 к данной группе) и сливки независимо от того, подвергнуты они или нет пастеризации, стерилизации или консервированию другим способом, гомогенизации или пептонизации; однако не включаются молоко и сливки, сгущенные или с добавлением сахара или других подслащивающих веществ (товарная позиция 0402), и свернувшиеся, ферментированные или сквашенные молоко и сливки (товарная позиция 0403).

Продукты данной товарной позиции могут быть замороженными и могут содержать добавки, указанные в общих положениях к данной группе. В данную товарную позицию также включаются восстановленные молоко и сливки, имеющие такой же качественный и количественный состав, что и натуральные продукты.

0402 Молоко и сливки, сгущенные или с добавлением сахара или других подслащивающих веществ (+):

0402 10 – в порошке, гранулах или в других твердых видах, с содержанием жира не более 1,5 мас.%

– в порошке, гранулах или в других твердых видах, с содержанием жира более 1,5 мас.%:

0402 21 – – без добавления сахара или других подслащивающих веществ

0402 29 – – прочие

– прочие:

0402 91 – – без добавления сахара или других подслащивающих веществ

0402 99 – – прочие

В данную товарную позицию включаются молоко (как определено в примечании 1 к данной группе) и сливки, сгущенные (например, посредством выпаривания) или с добавлением сахара или других подслащивающих веществ, независимо от того, жидкие они, пастообразные или твердые (в блоках, порошке или гранулах), подвергнутые консервированию или неподвергнутые, восстановленные или невосстановленные.

Сухое молоко может содержать небольшие количества крахмала (не более 5 мас.%), добавляемого, в частности, для сохранения восстановленного молока в нормальном физическом состоянии.

В данную товарную позицию не включаются:

(а) свернувшееся, ферментированное или сквашенное молоко или сливки (товарная позиция 0403);

(б) напитки, состоящие из молока со вкусо-ароматическими веществами в виде какао или прочих веществ (товарная позиция 2202).

Пояснение к субпозициям.

Субпозиции 0402 10, 0402 21 и 0402 29

В эти субпозиции не включается сгущенное молоко или сливки в виде пасты (субпозиции 0402 91 и 0402 99).

0403 Пахта, свернувшиеся молоко и сливки, йогурт, кефир и прочие ферментированные

или сквашенные молоко и сливки, сгущенные или несгущенные, с добавлением или без добавления сахара или других подслащивающих веществ, со вкусоароматическими добавками или без них, с добавлением или без добавления фруктов, орехов или какао:

0403 10 – йогурт

0403 90 – прочие

В данную товарную позицию включаются пахта и все ферментированные или сквашенные продукты из молока и сливок, а также свернувшиеся молоко и сливки, йогурт и кефир. Продукты данной товарной позиции могут быть в жидком, пастообразном или твердом (например, замороженном) виде, а также быть сгущенными (например, посредством выпаривания или в блоках, порошке или гранулах) или консервированными.

Ферментированное молоко данной товарной позиции может состоять из сухого молока товарной позиции 0402, содержащего в небольших количествах добавки молочных ферментов, для использования его в готовых мясных продуктах или в качестве добавки к кормам для животных.

Сквашенное молоко данной товарной позиции может состоять из сухого молока товарной позиции 0402, содержащего в небольших количествах добавки кислот (включая лимонный сок) в кристаллическом виде для получения свернувшегося молока при восстановлении водой.

Кроме добавок, упомянутых в общих положениях к данной группе, продукты данной товарной позиции могут также быть с добавлением сахара или других подслащивающих веществ, со вкусо-ароматическими добавками, с добавлением фруктов (включая пульпу и джемы), орехов или какао.

0404 Молочная сыворотка, сгущенная или несгущенная, с добавлением или без добавления сахара или других подслащивающих веществ; продукты из натуральных компонентов молока, с добавлением или без добавления сахара или других подслащивающих веществ, в другом месте не поименованные или не включенные:

0404 10 – молочная сыворотка и видоизмененная молочная сыворотка, сгущенная или несгущенная, с добавлением или без добавления сахара или других подслащивающих веществ

0404 90 – прочие

В данную товарную позицию включаются молочная сыворотка (то есть натуральные компоненты молока, остающиеся после удаления жира и казеина) и видоизмененная молочная сыворотка (см. примечание к субпозициям 1 данной группы)

. Эти продукты могут находиться в жидком, пастообразном или твердом (включая замороженном) виде и могут быть сгущенными (например, в виде порошка) или консервированными.

В данную товарную позицию также включаются свежие или консервированные продукты, состоящие из компонентов молока, состав которых отличается от натурального продукта, при условии, что они нигде более не поименованы. Таким образом, в данную товарную позицию включаются продукты без одного или нескольких натуральных компонентов молока, молоко с добавленными компонентами натурального молока (например, для получения обогащенного белком продукта).

Кроме натуральных компонентов молока и добавок, упомянутых в общих положениях к данной группе, продукты данной товарной позиции могут также быть с добавлением сахара или других подслащивающих веществ.

Порошкообразные продукты данной товарной позиции, в частности, молочная сыворотка, могут содержать в небольших количествах добавки молочных ферментов для их использования в готовых мясных продуктах или в качестве добавки к кормам для животных.

В данную товарную позицию не включаются:

(а) обезжиренное молоко или восстановленное молоко, имеющее качественный и количественный состав натурального молока (товарная позиция 0401 или 0402);

(б) сывороточно-альбуминовый сыр (товарная позиция 0406);

(в) продукты, получаемые из молочной сыворотки, содержащие более 95 мас.% лактозы, выраженной как безводная лактоза, в пересчете на сухое вещество (товарная позиция 1702);

(г) готовые пищевые продукты на основе компонентов натурального молока, но содержащие другие вещества, не допускаемые в продуктах данной группы (в частности, товарная позиция 1901);

(д) альбумины (включая концентраты из двух или более сывороточных белков, содержащие более 80 мас.% сывороточных белков в пересчете на сухое вещество) (товарная позиция 3502) или глобулины (товарная позиция 3504).

0405 Сливочное масло и прочие жиры и масла, изготовленные из молока; молочные пасты:

0405 10 – сливочное масло

0405 20 – молочные пасты

0405 90 – прочие

В данную товарную позицию включаются:

(А) Сливочное масло.

В данную товарную позицию включается натуральное сливочное масло, сывороточное масло и рекомбинированное масло (свежее, соленое или прогорклое, включая консервированное масло). Масло должно быть получено исключительно из

молока, с содержанием молочного жира 80 мас.% или более, но не более 95 мас.%, с максимальным содержанием сухого (обезжиренного) остатка молока 2 мас.% и максимальным содержанием воды 16 мас.%. Сливочное масло не содержит добавленных эмульгаторов, но может содержать хлорид натрия, пищевые красители, нейтрализующие соли и культуры безвредных бактерий, продуцирующих молочную кислоту (см. примечание 2 (а) к данной группе).

Сливочное масло, полученное из молока коз или овец, также включается в данную товарную позицию.

(Б) Молочные пасты.

Сюда включаются молочные пасты, то есть способные намазываться эмульсии типа вода в масле, содержащие молочный жир в качестве единственного жира в продукте в количестве 39 мас.% или более, но менее 80 мас.% (см. примечание 2 (б) к данной группе). Молочные пасты могут содержать необязательные добавки, такие как культуры безвредных молочнокислых бактерий, витамины, хлорид натрия, сахара, желатин, крахмал; пищевые красители; вкусо-ароматические добавки; эмульгаторы; загустители и консерванты.

(В) Прочие жиры и масла, изготовленные из молока.

Сюда включаются жиры и масла, изготовленные из молока (например, молочный жир, масляный жир и буттеройль). Буттеройль – это продукт, полученный извлечением воды и нежировых веществ из масла или сливок.

Кроме того, сюда включаются дегидратированное масло и топленое масло (типа масла, изготовленного целиком из молока буйволиц или коров), а также продукты, состоящие из смеси масла и небольших количеств трав, специй, вкусо-ароматических добавок, чеснока и т.д. (при условии, что они сохраняют свойства продуктов, включаемых в данную товарную позицию).

В данную товарную позицию не включаются жирные пасты, содержащие жиры, кроме молочных жиров, или содержащие менее 39 мас.% молочного жира (в основном товарная позиция 1517 или 2106).

0406 Сыры и творог (+):

0406 10 – молодые сыры (недозрелые или невыдержанные), включая сывороточно-альбуминовые сыры, и творог

0406 20 – тертые сыры или сыры в порошке, всех видов

0406 30 – плавленые сыры, нетертые или непорошкообразные

0406 40 – голубые и прочие сыры, содержащие прожилки, полученные использованием *Penicillium roqueforti*

0406 90 – сыры прочие

В данную товарную позицию включаются сыры всех типов, а именно:

(1) молодые сыры (включая сыр, изготовленный из молочной сыворотки или пахты) и творог. Молодые сыры представляют собой незрелые или невыдержанные сыры,

готовые к употреблению вскоре после изготовления (например, Рикотта, Броччо, Коттедж, Сливочный, Моццарелла);

(2) тертые сыры или сыры в порошке;

(3) плавленые сыры. Их производят путем измельчения, перемешивания, плавления и эмульгирования с помощью нагрева и эмульгирующих или подкисляющих веществ (включая плавление соли) одного или нескольких разновидностей сыров и одного или нескольких из следующих продуктов: сливки или другие молочные продукты, соль, специи, вкусоароматические добавки, пищевые красители и вода;

(4) голубые сыры, содержащие прожилки, а также прочие сыры, с благородной плесенью, полученные с использованием *Penicillium roqueforti*.

(5) мягкие сыры (например, Камамбер, Бри);

(6) полутвердые и твердые сыры (например, Чеддер, Гауда, Грюйер, Пармезан).

Сывороточно-альбуминовые сыры получают при концентрировании молочной сыворотки и с добавлением молока или молочного жира. В данную товарную позицию они включаются только, если обладают следующими тремя характеристиками:

(а) содержание молочного жира в пересчете на сухое вещество 5 мас.% или более;

(б) содержание сухого вещества не менее 70 мас.%, но не более 85 мас.%;

(в) они сформованы или могут формироваться.

Присутствие мяса, рыбы, ракообразных, трав, специй, овощей, фруктов, орехов, витаминов, обезжиренного сухого молока и т.д. не влияет на классификацию продуктов при условии, что продукты сохраняют свойства сыра.

Сыры, покрытые сброженным тестом или обваленные в панировочных сухарях, включаются в данную товарную позицию независимо от того, были они или нет предварительно подвергнуты тепловой обработке, при условии, что продукты сохраняют свойства сыра.

Пояснение к субпозиции.

Субпозиция 0406 40

В данную субпозицию включаются сыры, имеющие видимые прожилки в теле сыра, которые могут быть голубого, зеленого, зеленовато-синего цвета, такие как Бле д'Овернь, Бле де Косс, Бле де Керси, Чешир голубой (Блю Чешир), Бле Дорсе, Венслидейл голубой (Блю Венслидейл), Кабралес, Датский голубой (Данаблу), Горгонцола, Мицелла, Рокфор, Сенгорлон и Стилтон, а также сыры с именами собственными или торговыми названиями при условии, что они отвечают поставленным выше критериям.

0407 Яйца птиц, в скорлупе, свежие, консервированные или вареные:

– оплодотворенные яйца для инкубации:

0407 11 – – кур домашних (*Gallus domesticus*)

0407 19 – – прочие

– яйца свежие прочие:

0407 21 -- кур домашних (*Gallus domesticus*)

0407 29 -- прочие

0407 90 -- прочие

В данную товарную позицию включаются оплодотворенные яйца для инкубации и прочие свежие (включая охлажденные) яйца птиц всех видов. В данную товарную позицию также включаются консервированные или вареные яйца, в скорлупе.

0408 Яйца птиц без скорлупы и яичные желтки, свежие, сушеные, сваренные на пару или в кипящей воде, формованные, замороженные или консервированные другим способом, с добавлением или без добавления сахара или других подслащивающих веществ:

– яичные желтки:

0408 11 -- сушеные

0408 19 -- прочие

– прочие:

0408 91 -- сушеные

0408 99 -- прочие

В данную товарную позицию включаются цельные яйца, без скорлупы, и яичные желтки всех видов птиц. Продукты данной товарной позиции могут быть свежие, сушеные, сваренные на пару или в кипящей воде, формованные (например, цилиндрические "длинные яйца"), замороженные или консервированные другим способом. В данную товарную позицию включаются все эти продукты с добавлением или без добавления сахара или других подслащивающих веществ и независимо от того, предназначены они для использования в качестве пищевых продуктов или для промышленного использования (например, при дублении).

В данную товарную позицию не включаются:

(а) масло яичного желтка (товарная позиция 1506);

(б) яичные продукты, содержащие пряности, специи или другие добавки (товарная позиция 2106);

(в) лецитин (товарная позиция 2923);

(г) отдельно представленный яичный белок (яичный альбумин) (товарная позиция 3502).

0409 Мед натуральный

В данную товарную позицию включается мед, производимый пчелами (*Apis mellifera*) или прочими насекомыми, центрифугированный, в сотах или содержащий куски сот, при условии отсутствия в нем добавок в виде сахара или любых других веществ. Такой мед может называться по медоносному растению, месту происхождения или цвету.

В данную товарную позицию не включаются искусственный мед и смеси натурального и искусственного меда (товарная позиция 1702).

0410 Пищевые продукты животного происхождения, в другом месте не поименованные или не включенные

В данную товарную позицию включаются продукты животного происхождения, пригодные для употребления в пищу, в другом месте Номенклатуры не поименованные или не включенные.

В данную товарную позицию включаются:

(1) Черепашьи яйца. Это яйца, отложенные пресноводными или морскими черепаками; они могут быть свежими, сушеными или консервированными другими способами.

Масло из черепашьих яиц не включается (товарная позиция 1506).

(2) Салангановые гнезда ("ласточины гнезда"). Они состоят из выделяемого птицами секрета, быстро отвердевающего при выдерживании на воздухе.

Эти гнезда могут быть представлены без обработки или же очищенными от перьев, пуха, пыли и прочих примесей для того, чтобы привести их в состояние, пригодное к употреблению в пищу. Они обычно имеют форму беловатых ленточек или нитей.

Салангановые гнезда имеют высокое содержание белка и используются почти исключительно для приготовления супов или других пищевых продуктов.

В данную товарную позицию не включается кровь животных, пригодная или непригодная для употребления в пищу, жидкая или сухая (товарная позиция 0511 или 3002).

Группа 05

Продукты животного происхождения, в другом месте не поименованные или не включенные

Примечания:

1. В данную группу не включаются:

(а) пищевые продукты (кроме кишок, пузырей и желудков животных, целых и в кусках, а также крови животных, жидкой или сухой);

(б) шкуры или кожа (включая мех), кроме товаров товарной позиции 0505, а также обрезки и аналогичных отходов необработанных шкур товарной позиции 0511 (группа 41 или 43);

(в) текстильные материалы животного происхождения, кроме конского волоса и его отходов (раздел XI); или

(г) узлы или пучки, подготовленные для изготовления метел или щеточных изделий (товарная позиция 9603).

2. В товарной позиции 0501 волос, сортированный по длине, считается необработанным (при условии, что основания волос и их концы не расположены в соответствующем порядке).

3. Во всей Номенклатуре термин "слоновая кость" означает бивни или клыки слона, бегемота, моржа, нарвала и кабана, рог носорога и зубы всех животных.

4. Во всей Номенклатуре термин "конский волос" означает волос гривы или хвоста животных семейства лошадиных или крупного рогатого скота. В товарную позицию 0511 включается, *inter alia*, конский волос и его отходы, в том числе в виде полотна на подложке или без нее.

ОБЩИЕ ПОЛОЖЕНИЯ

В данную группу включаются разнообразные материалы животного происхождения, необработанные или прошедшие простейшую обработку, которые обычно не используются как пищевые продукты (за исключением некоторых видов крови, кишок, пузырей и желудков животных) и которые не рассматриваются в других группах Номенклатуры.

В данную группу не включаются:

- (а) животные жиры (группа 02 или 15);
- (б) неприготовленная пригодная в пищу кожа животных (группа 02) или рыб (группа 03). (В приготовленном виде она включается в группу 16);
- (в) пригодные в пищу плавники, головы, хвосты, плавательные пузыри и прочие пищевые рыбные субпродукты (группа 03);
- (г) органотерапевтические железы или другие органы, высушенные, измельченные или не измельченные в порошок (группа 30);
- (д) удобрения животного происхождения (группа 31);
- (е) шкуры необработанные (за исключением птичьих шкурок и их частей, с перьями или пухом, необработанных, чистых, дезинфицированных или обработанных для предохранения от порчи, но не другим способом) (группа 41);
- (ж) натуральный мех (группа 43);
- (з) шелк, шерсть и прочее текстильное сырье животного происхождения (за исключением конского волоса и его отходов) (раздел XI);
- (и) природный или культивированный жемчуг (группа 71).

0501 Человеческий волос, необработанный, мытый или немытый, очищенный или неочищенный; отходы человеческого волоса

В данную товарную позицию включается человеческий волос, необработанный, мытый или немытый, очищенный или неочищенный, включая разложенный параллельно, но так, что корни волос и их концы не были расположены в соответствующем порядке, и отходы человеческого волоса.

Человеческий волос (кроме отходов), который помимо просто мытья или очистки был подвергнут дальнейшей обработке, например, истончению, окраске, обесцвечиванию, завивке или подготовлен для изготовления накладных волос, париков и т.п., а также человеческий волос, в котором корни волос и их концы расположены в

соответствующем порядке, сюда не включается (товарная позиция 6703, см. соответствующее пояснение). Это исключение не относится к отходам человеческого волоса, которые всегда включаются в данную товарную позицию, даже если они, например, обесцвечены или окрашены.

В данную товарную позицию также не включаются:

(а) фильтровальная ткань, изготовленная из человеческого волоса (товарная позиция 5911);

(б) сетки для волос, изготовленные из человеческого волоса (товарная позиция 6505);

(в) прочие изделия, изготовленные из человеческого волоса (товарная позиция 6704).

0502 Щетина свиная или кабанья; барсучий или прочий волос, используемый для производства щеточных изделий; их отходы:

0502 10 – щетина свиная или кабанья и ее отходы

0502 90 – прочие

Эти товары могут быть навалом, в несвязанном виде, или в связанных пучках, в которых щетина или волосы разложены параллельно и корни волос более или менее выровнены. Они могут быть необработанные или очищенные, обесцвеченные, окрашенные или стерилизованные.

Прочий волос для изготовления щеточных изделий включает волос скунса, белки и куницы.

В данную товарную позицию, однако, не включаются щетина или волос в виде подготовленных узлов или пучков (то есть неоформленных пучков, готовых для включения без разделения в метлы или щеточные изделия или требующих только некоторой минимальной обработки, чтобы быть готовыми для такого включения); они включаются в товарную позицию 9603 (см. примечание 3 к группе 96).

[0503]

0504 Кишки, пузыри и желудки животных (кроме рыбьих), целые и в кусках, свежие, охлажденные, замороженные, соленые, в рассоле, сушеные или копченые

В данную товарную позицию включаются кишки, пузыри и желудки животных (кроме рыбьих, которые включаются в товарную позицию 0511), целые или в кусках, съедобные или несъедобные, свежие, охлажденные, замороженные, соленые, в рассоле, сушеные или копченые. Такие продукты, если они приготовлены или консервированы другим способом, не включаются (обычно группа 16).

В данную товарную позицию включаются:

(1) сычуг (теленка, козленка и т.п.), нарезанный или ненарезанный, сушеный или несушеный; используется для извлечения сычужного фермента;

(2) рубец и потроха (приготовленные включаются в группу 16);

(3) необработанная синюжная пленка, представляющая собой внешнюю оболочку слепой кишки быка или овцы.

В данную товарную позицию включаются также кишки и синюжная пленка (в частности, быка), расщепленные или нарезанные по длине на полосы, независимо от того, были выскоблены внутренние оболочки или нет.

Кишки используются главным образом в качестве оболочек для колбас. Они используются также для изготовления стерильного хирургического кетгута (товарная позиция 3006), струн для теннисных ракеток (товарная позиция 4206) или струн для музыкальных инструментов (товарная позиция 9209).

В данную товарную позицию также не включаются "искусственные кишки", изготовленные методом экструзии пасты из волокон шкур или кож с последующим отверждением с помощью раствора формальдегида и фенолов (товарная позиция 3917), и "искусственные" кишки, изготовленные путем склеивания расщепленных натуральных кишок (товарная позиция 4206).

0505 Шкурки и прочие части птиц с перьями или пухом, перья и части перьев (с подрезанными или неподрезанными краями) и пух, очищенные, дезинфицированные или обработанные для хранения, но не подвергнутые дальнейшей обработке; порошок и отходы перьев или их частей (+):

0505 10 – перья птиц, используемые для набивки; пух

0505 90 – прочие

В данную товарную позицию включаются:

(1) шкурки и прочие части птиц (например, головы, крылья) с перьями или пухом, и
(2) перья и части перьев (с подрезанными или неподрезанными краями) и пух, при условии, что они или необработаны, или просто очищены, дезинфицированы или обработаны для хранения, но не подвергнуты дальнейшей обработке или не использованы в изделиях.

В данную товарную позицию включаются также порошок, мука и отходы перьев или их частей.

Товары данной товарной позиции предназначены для изготовления постельных принадлежностей, для декоративных (обычно после дальнейшей обработки) или других целей.

Для целей классификации не делаются различия между разными видами перьев.

Части перьев данной товарной позиции включают перья, расщепленные вдоль по длине, бородки, отрезанные от стержня пера или прикрепленные к очищенному стержню (с подрезанными или неподрезанными краями), и стержни.

В данную товарную позицию включаются перья и пух, упакованные для розничной продажи в мешки из ткани, явно не являющиеся диванными подушками или подушками. Перья, просто связанные вместе для удобства транспортировки, также включаются в данную товарную позицию.

В данную товарную позицию не включаются шкурки и прочие части птиц, перья и части перьев, прошедшие другую обработку, нежели предусмотрена в данной товарной позиции (например, обесцвечивание, окраска, завивка), или использованные в изделиях, и изделия из перьев и т.п.; они обычно включаются в товарную позицию 6701 (см. соответствующее примечание). Обработанные стержни перьев и изделия из них, однако, включаются в соответствии с их назначением (например: поплавки для удочек – товарная позиция 9507, зубочистки – товарная позиция 9601).

Пояснение к субпозиции.

Субпозиция 0505 10

"Перья, используемые для набивки" означают перо домашней птицы (в частности, гусей или уток), голубей, куропаток или аналогичных птиц, кроме больших маховых или рулевых и крупных перьев, забракованных при сортировке. "Пух" – это самая тонкая и самая мягкая часть оперения, в частности, гусей или уток, отличающаяся от перьев отсутствием жесткого стержня.

Такие перья и пух используются в основном для набивки постельных принадлежностей или других изделий, таких как диванные подушки или утепленная одежда (например, анораки, или теплые куртки с капюшоном).

0506 Кости и роговой стержень, необработанные, обезжиренные, подвергнутые первичной обработке (без придания формы), обработанные кислотой или дежелатинизированные; порошок и отходы этих продуктов:

0506 10 – оссеин и кости, обработанные кислотой

0506 90 – прочие

Продукты данной товарной позиции используются преимущественно как поделочный материал, для производства клея и желатина или в качестве удобрений.

В данную товарную позицию включаются:

(1) кости и роговые стержни (внутренние кости рогов), необработанные или обезжиренные (кости, с которых жир удален разными способами обработки);

(2) кости, подвергнутые первичной обработке (без придания формы), то есть у которых просто отпилены излишние части или они разрублены (вдоль или поперек), иногда с последующим грубым выравниванием или обесцвечиванием. Поэтому в данную товарную позицию не включаются прямоугольные (включая квадратные) пластины, листы и другие формы, полированные или неполированные, обработанные или не обработанные иным способом, и продукты, полученные формованием костного порошка; все эти товары включаются в товарную позицию 9601 или другие более специфические товарные позиции;

(3) кости, обработанные кислотой, то есть кости, известковая часть которых растворена хлористоводородной, или соляной кислотой, и которые, сохранив свою первоначальную форму, содержат только клеточную ткань и хрящевые части (оссеин), легко превращающиеся в желатин;

(4) дежелатинизированные кости, из которых желатин удален путем обработки паром и которые обычно находятся в порошкообразном виде (паровая костная мука);

(5) порошок и отходы костей (включая дробленую кость), например, получаемые в процессе обработки кости.

0507 Слоновая кость, панцири черепах, ус китовый и щетина из китового уса, рога, оленьи рога, копыта, ногти, когти и клювы, необработанные или подвергнутые первичной обработке, но без придания формы; порошок и отходы этих продуктов:

0507 10 – слоновая кость; порошок и отходы

0507 90 – прочие

В данную товарную позицию включаются продукты, описанные ниже, необработанные или подвергнутые первичной обработке, но без придания формы, то есть подвергнутые лишь обработке рашпилем, скоблению, зачистке, удалению излишних частей, расщеплению, распилу без придания формы, грубому выравниванию, выпрямлению или сплющиванию:

(А) Слоновая кость.

Во всей Номенклатуре термин "слоновая кость" означает следующий костный материал:

(1) бивни или клыки слона, бегемота, моржа, нарвала или дикого кабана;

(2) рога носорога;

(3) зубы любого сухопутного или морского животного.

(Б) Панцири черепах.

Панцири черепах торгового назначения получают обычно от животных следующих видов:

кемпа, логгерхед, или головастая черепаха, и каретта, или бисса.

Панцирь черепахи – это роговой материал в форме пластин (щитков) различных размеров и толщины, защищающий каркас, в который заключено тело животного.

В данной товарной позиции термин "панцири черепах" означает:

(1) панцири, целые или их части;

(2) щитки с этих панцирей, почти всегда отделяемые на месте промысла и состоящие из неодинаковых по толщине пластин с искривленной поверхностью. Эти щитки подразделяются на спинные, или карапаксы, и брюшные, в зависимости от части тела, с которой они сняты; часть, которая покрывает живот и грудь черепахи, называется пластрон.

(В) Китовый ус и щетина из китового уса.

В своем естественном состоянии китовый ус (ус китов или других морских млекопитающих) имеет форму искривленных тонких роговых пластинок с прилегающей ко всей поверхности сероватой кожей и своего рода бахромой из такого же материала, что и китовый ус (щетина из китового уса) с внутренней стороны.

(Г) Рога, оленьи рога, копыта, ногти, когти и клювы.

Рога в данной товарной позиции могут быть представлены как с сердцевиной и лобными костями, так и без них. Оленьи рога означают здесь ветвистые рога оленей, лосей и т.п.

В данную товарную позицию включаются также порошок и отходы (включая обрезки) этих продуктов.

В данную товарную позицию не включаются продукты, нарезанные на прямоугольные (включая квадратные) формы или в форме брусков, цилиндров или других полуфабрикатов, и продукты, полученные путем формовки (товарная позиция 9601 или другие более конкретные товарные позиции).

0508 Кораллы и аналогичные материалы, необработанные или подвергнутые первичной обработке; раковины и панцири моллюсков, ракообразных или иглокожих и скелетные пластины каракатиц, необработанные или подвергнутые первичной обработке, без придания формы, порошок и отходы этих продуктов

Кораллы представляют собой известковый скелет морских полипов и используются обычно для изготовления ювелирных изделий.

Наиболее важными из раковин для промышленного использования являются перламутровые.

В данную товарную позицию включаются:

(1) кораллы, необработанные, или те, у которых удален только наружный слой;

(2) кораллы, подвергнутые только первичной обработке, то есть просто распиленные;

(3) раковины, необработанные или подвергнутые только первичной обработке без придания формы, то есть раковины, обработка которых включала лишь очистку или простой распил.

В данную товарную позицию включаются скелетные пластины каракатиц, дробленые или измельченные в порошок раковины, используемые в качестве кормов для животных, и отходы раковин.

В данную товарную позицию не включаются бруски, прямоугольные (включая квадратные) пластины и другие формы, полированные или неполированные или обработанные другим способом; они включаются в товарную позицию 9601 или другие более конкретные товарные позиции.

[0509]

0510 Амбра серая, струя бобровая, циветта и мускус; шпанки; желчь, в том числе сухая; железы и прочие продукты животного происхождения, используемые в производстве фармацевтических продуктов, свежие, охлажденные, мороженые или обработанные иным способом для кратковременного хранения

Амбра серая – вещество, выделяемое кашалотом, имеет форму округлых образований,

состоящих из концентрических слоев, с массой, достигающей сотен килограммов. Она имеет восковую консистенцию и приятный запах при растирании. Окраска от пепельно-серого до черного, плотность меньше, чем у воды. Амбру серую не следует путать с желтой амброй (сукцинит), которая является минеральной смолой и включается в товарную позицию 2530.

Бобровая струя – это смолистое вещество, коричневого, красноватого или желтоватого цвета с горьким вкусом и едким запахом. Выделяется бобрами и находится в кожных железах (обычно парных), где она и вырабатывается. Представляют собой кожные складки длиной 5 – 10 см.

Циветта производится виверрой, или циветтой африканской, животным отряда кошачьих, является золотисто-коричневым или коричневым смолистым веществом пастообразной и маслянистой консистенции, с сильным запахом, очень напоминающим натуральный мускус.

Мускус, выделяемый одним из представителей семейства оленей, кабаргой, находится обычно в кожных железах (плоских и безволосых с одной стороны и выпуклых с белесыми волосами – с другой), где он и вырабатывается. Он имеет темно-коричневый цвет и резкий запах. Этот мускус не следует путать с искусственным мускусом (ксиленовым, амбреттовым и т.п.), включенным в группу 29.

Шпанки – это жуки, которые применяются главным образом как кожно-нарывное или противораздражающее средство. Обычно представлены в высушенном или порошкообразном виде.

В данную товарную позицию также включаются:

(1) Железы и прочие продукты животного происхождения, используемые в производстве органотерапевтических продуктов и непригодные по своей природе или по способу, которым они упакованы, для употребления в пищу (поджелудочная железа, семенники, яичники, желчные пузыри, щитовидная железа, гипофиз и т.п.), свежие, охлажденные или мороженые или обработанные другим способом для кратковременного хранения для предохранения от порчи при транспортировке или хранении (например, в глицерине, ацетоне или спирте). В высушенном виде или в виде экстрактов эти продукты не включаются (товарная позиция 3001). (См., однако, примечание 1 (а) к данной группе относительно пищевых продуктов.)

(2) Желчь, в том числе сухая (экстракт желчи не включается – товарная позиция 3001).

В данную товарную позицию также не включается змеиный или пчелиный яд, упакованный в виде высушенных хлопьев в запаянные ампулы (товарная позиция 3001).

0511 Продукты животного происхождения, в другом месте не поименованные или не включенные; павшие животные группы 01 или 03, непригодные для употребления в пищу:

0511 10 – сперма бычья

– прочие:

0511 91 – – продукты из рыбы, ракообразных, моллюсков или прочих водных беспозвоночных; павшие животные группы 03

0511 99 – – прочие

В данную товарную позицию включаются:

(1) Сперма животных.

(2) Эмбрионы животных, транспортируемые в замороженном виде с целью трансплантации их реципиенту.

(3) Кровь животных, жидкая или высушенная, пригодная или непригодная для употребления в пищу.

В данную товарную позицию не включается кровь животных, приготовленная для использования в терапевтических, профилактических или диагностических целях (товарная позиция 3002).

(4) Кошениль и аналогичные насекомые. Кошениль – это насекомое, обитающее на отдельных видах кактуса. В торговле известны три вида кошенили: черная, серая, или серебристая, и красноватая. Кошениль дает красный краситель (кошенилевый экстракт) (товарная позиция 3203), который используется для изготовления карминного лака (товарная позиция 3205).

Среди насекомых, аналогичных кошенили, наиболее важным является кермес, или кермесовый червец, который обитает на одной из разновидностей карликового дуба.

Кермес используется для изготовления ярких и стойких красных красителей, которые включаются в товарную позицию 3203.

Насекомое кермес не следует путать с "минералом кермес" (товарная позиция 3824)

Кошениль и кермес поставляются в высушенном виде и могут быть целыми или в порошке.

(5) Непригодные для употребления в пищу икра и молоки рыбы.

К ним относятся:

(i) оплодотворенная икра для рыборазведения, распознаваемая по наличию черных точек, которые являются глазами зародышей;

(ii) соленые молоки и икра (например, трески или скумбрии), используемые в качестве рыболовной наживки. Их можно отличить от заменителей икры осетровых (товарная позиция 1604) по присущему им резкому неприятному запаху и по тому, что они поставляются обычно навалом.

Пищевые икра и молоки не включаются в данную товарную позицию (группа 03).

(6) Отходы рыбы или ракообразных, моллюсков или прочих водных беспозвоночных.

К ним относятся, *inter alia*:

(i) чешуя салаки, снетка или аналогичной мелкой рыбы, свежая или консервированная (но не в рассоле); она используется для приготовления жемчужной эссенции для имитации жемчужного покрытия;

(ii) плавательные пузыри рыб сырые, сушеные или соленые, используемые для производства желатина и рыбьего клея;

(iii) кишки и отходы кожи рыб, используемые для производства клея и т.п.;

(iv) рыбные отходы.

В данную товарную позицию также не включаются:

(а) пригодные для употребления в пищу печень, плавники, головы, хвосты, плавательные пузыри и прочие пищевые рыбные субпродукты (группа 03);

(б) раковины моллюсков, ракообразных или иглокожих товарной позиции 0508;

(в) несъедобная печень рыбы, используемая в приготовлении фармацевтических продуктов (товарная позиция 0510).

(7) Яйца тутового шелкопряда. Они похожи на мелкие семена бледно-желтоватого цвета, постепенно переходящего в пепельно-серый или землисто-желтый. Обычно бывают упакованы в коробки (или соты) или в тканевые мешочки.

(8) Яйца муравьев.

(9) Сухожилия, используемые подобно отходам, упомянутым ниже в пунктах (10) и (11), преимущественно в качестве сырья для производства клея.

(10) Обрезь и аналогичные отходы необработанных шкур.

(11) Отходы необработанных меховых шкурок, явно не пригодные для использования скорняками.

(12) Павшие животные группы 01 или 03, и их мясо или мясные субпродукты, непригодные или неподходящие для употребления в пищу, кроме продуктов товарной позиции 0209 или любой из предшествующих товарных позиций данной группы.

(13) Конский волос и его отходы, в том числе в виде полотна на подложке или без нее.

К данной категории относится волос грив или хвостов лошадей или крупного рогатого скота. Сюда включается не только необработанный конский волос, но и промытый, очищенный, обесцвеченный, окрашенный, завитой или обработанный иным способом. Эти товары могут быть навалом, в пучках или в мотках и т.п.

В данную товарную позицию включается также полотно из конского волоса на подложке из ткани, бумаги и т.п. или зашитое между кусками ткани, листами бумаги и т.п. металлическими скобами или простым сшиванием.

В данную товарную позицию не включается конский волос, подвергнутый прядению, и волос, концы которого связаны между собой (группа 51).

(14) Губки натуральные животного происхождения. Сюда относятся сырые губки (включая просто вымытые) и готовые губки (например, с удаленными известковыми включениями или обесцвеченные). К данной категории также относятся отходы губок.

Люфа, также известная как растительная губка, включается в товарную позицию 1404.

В данную товарную позицию не включаются:

(а) шеллак, зернистый шеллак, штоклак и прочие виды природного неочищенного шеллака (товарная позиция 1301);

(б) животные жиры группы 15;

(в) коллекции и предметы коллекционирования по зоологии, состоящие из чучел или консервированных другим способом животных, бабочек и других насекомых, яиц и т.п. (товарная позиция 9705).

Раздел II

ПРОДУКТЫ РАСТИТЕЛЬНОГО ПРОИСХОЖДЕНИЯ

Примечание:

1. В данном разделе термин "гранулы" означает продукты, агломерированные либо непосредственно прессованием, либо с добавлением связующего вещества в количестве, не превышающем 3 мас.%.

Группа 06

Живые деревья и другие растения; луковицы, корни и прочие аналогичные части растений; срезанные цветы и декоративная зелень

Примечания:

1. При условии соблюдения исключений, оговоренных во второй части наименования товарной позиции 0601, в данную группу включаются только живые деревья и растения (включая рассаду овощных культур), обычно поставляемые из питомников или оранжерей для высадки или для декоративных целей; однако в данную группу не включаются клубни картофеля, лук репчатый, лук шалот, чеснок или прочие продукты группы 07.

2. Любую ссылку, указанную в товарной позиции 0603 или 0604 на товары любого вида, следует рассматривать как ссылку на букеты, цветочные корзины, венки и аналогичные изделия, выполненные полностью или частично из товаров такого рода, за исключением аксессуаров из других материалов. Однако эти товарные позиции не включают коллажи или аналогичные декоративные изображения товарной позиции 9701.

ОБЩИЕ ПОЛОЖЕНИЯ

В данную группу включаются все живые растения, обычно поставляемые из питомников (включая садоводческие) или оранжерей и находящиеся в состоянии,

пригодном для высадки или для декоративных целей, а также растения и корни цикория, кроме включенных в товарную позицию 1212, даже если последние не всегда поставляются из питомников или оранжерей. Сюда относятся многообразные живые растения – от деревьев, кустарников и кустарничков до овощной рассады, включая, *inter alia*, и растения, используемые для медицинских целей. В данную группу не включаются семена и плоды или некоторые клубни и луковицы (картофель, репчатый лук, лук шалот и чеснок), которые невозможно четко разделить на продукты питания и посадочный материал.

В данную группу также включаются:

(1) Срезанные цветы и бутоны, листья, ветви и прочие части растений, свежие, засушенные, окрашенные, обесцвеченные, пропитанные или обработанные иным способом для декоративных целей.

(2) Букеты, венки, цветочные корзины и аналогичные изделия флористики.

0601 Луковицы, клубни, клубневидные корни, клубнелуковицы, корневища, включая разветвленные, находящиеся в состоянии вегетативного покоя, вегетации или цветения; растения и корни цикория, кроме корней товарной позиции 1212:

0601 10 – луковицы, клубни, клубневидные корни, клубнелуковицы, корневища, включая разветвленные, находящиеся в состоянии вегетативного покоя

0601 20 – луковицы, клубни, клубневидные корни, клубнелуковицы, корневища, включая разветвленные, находящиеся в состоянии вегетации или цветения; растения и корни цикория

В данную товарную позицию включаются луковицы и т.п., представленные в горшках, ящиках и т.п. или без них, *inter alia*, следующих растений:

амариллиса, ветреницы (луковичных видов), бегонии, канны, хионодоксы, конваллярии, ландыша, крокуса, цикламена, георгина, эремуруса, фрезии, рябчика, галантуса (подснежника), гладиолуса, глоксинии, гиацинта, ириса, лилии, монбреции, нарцисса, птицемлечника, кислицы, полиантеса (туберозы), лютика, ричардии, тигридии и тюльпана.

В данную товарную позицию включаются также луковицы и т.п. растений, не используемых в декоративных целях (например, корневища ревеня), и корневища спаржи.

В данную товарную позицию не включаются, однако, некоторые луковицы, клубни, клубневидные корни, клубнелуковицы, корневища, включая разветвленные (например, репчатый лук, лук шалот, чеснок, клубни картофеля, топинамбур) группы 07 и корневища имбиря (товарная позиция 0910).

Растения и корни цикория тоже включаются в данную товарную позицию. Однако необжаренные корни цикория разновидности *Cichorium intybus sativum* не включаются (товарная позиция 1212).

0602 Прочие живые растения (включая их корни), черенки и отводки; мицелий гриба (+):

0602 10 – неукорененные черенки и отводки

0602 20 – деревья, кустарники и кустарнички, привитые или непривитые, приносящие съедобные плоды или орехи

0602 30 – рододендроны и азалии, привитые или непривитые

0602 40 – розы, привитые или непривитые

0602 90 – прочие

В данную товарную позицию включаются:

(1) Деревья, кустарники и кустарнички всех видов (лесные, плодовые, декоративные и т.д.), включая материал для прививки.

(2) Растения и рассада всех видов для посадки, кроме включенных в товарную позицию 0601.

(3) Живые корни растений.

(4) Неукорененные черенки; отводки (прививочные черенки или привои); усы и побеги.

(5) Грибница, содержащая нити гриба (мицелий гриба), смешанная или не смешанная с землей или растительным материалом.

Деревья, кустарники, кустарнички и прочие растения, включенные в данную товарную позицию, могут быть с корневой системой, закрытой комом земли или не закрытой, или высажены в горшки, кадки, ящики, или прочие.

В данную товарную позицию не включаются клубневидные корни (например, георгина, товарная позиция 0601) и корни цикория товарной позиции 0601 или 1212.

Пояснения к субпозициям.

Субпозиция 0602 20

В субпозиции 0602 20 термин "деревья, кустарники и кустарнички" означает также лозы и лианы с деревянистыми стеблями (например, виноград, бойзенова ягода, ежевика, киви) и их укорененные черенки.

В эту субпозицию не включается шиповник (субпозиция 0602 40).

Субпозиции 0602 20, 0602 30, 0602 40 и 0602 90

Живые корни должны включаться в субпозиции, соответствующие их растениям.

0603 Срезанные цветы и бутоны, пригодные для составления букетов или для декоративных целей, свежие, засушенные, окрашенные, отбеленные, пропитанные или подготовленные другими способами:

– свежие:

0603 11 – – розы

0603 12 – – гвоздики

0603 13 – – орхидеи

0603 14 – – хризантемы

0603 15 – – лилии (*Lilium* spp.)

0603 19 – – прочие

0603 90 – прочие

В данную товарную позицию включаются не только срезанные цветы и бутоны как таковые, но и букеты, венки, цветочные корзины и аналогичные изделия (например, бутоньерки), состоящие из цветов или бутонов. При условии, что такие букеты и т.д. имеют основное свойство изделий флористики, они включаются в данную товарную позицию даже при наличии в них аксессуаров из других материалов (ленты, бумажные украшения и т.п.).

Срезанные ветки деревьев, кустарников или кустарничков с цветками или бутонами (например, магнолии и некоторых разновидностей роз) рассматриваются как срезанные цветы или бутоны данной товарной позиции.

В данную товарную позицию не включаются цветки, лепестки и бутоны, используемые главным образом в парфюмерных, фармацевтических или инсектицидных, фунгицидных или аналогичных целях, при условии, что в том виде, в каком они представлены, они непригодны для составления букетов или для декоративных целей (товарная позиция 1211). В данную товарную позицию также не включаются коллажи и аналогичные декоративные изображения товарной позиции 9701.

0604 Листья, ветки и другие части растений без цветков или бутонов, травы, мхи и лишайники, пригодные для составления букетов или для декоративных целей, свежие, засушенные, окрашенные, отбеленные, пропитанные или подготовленные другими способами:

0604 20 – свежие

0604 90 – прочие

В данную товарную позицию включаются не только листья, ветки и т.п. как таковые, но и букеты, венки, цветочные корзины и аналогичные изделия, включающие в себя листья или части деревьев, кустарников, кустарничков или других растений или включающие травы, мхи или лишайники. При условии, что такие букеты и т.д. имеют основное свойство изделий флористики, они включаются в данную товарную позицию, даже при наличии в них аксессуаров из других материалов (ленты, проволочные каркасы и т.п.).

Товары данной товарной позиции могут иметь декоративные плоды, но если в их состав входят цветы или бутоны, они не включаются (товарная позиция 0603).

В данную товарную позицию включаются натуральные новогодние елки при условии, что они не могут служить посадочным материалом (например, корни отпилены, убиты погружением в кипящую воду).

В данную товарную позицию также не включаются растения и части растений (включая травы, мхи и лишайники), используемые главным образом в парфюмерных,

фармацевтических или инсектицидных, фунгицидных или аналогичных целях (товарная позиция 1211) или для плетения (товарная позиция 1401), при условии, что в том виде, в каком они представлены, они непригодны для составления букетов или для декоративных целей. В данную товарную позицию также не включаются коллажи и аналогичные декоративные изображения товарной позиции 9701.

Группа 07

Овощи и некоторые съедобные корнеплоды и клубнеплоды

Примечания:

1. В данную группу не включаются кормовые продукты товарной позиции 1214.
2. В товарных позициях 0709 – 0712 термин "овощи" относится также к съедобным грибам, трюфелям, маслинам, или оливкам, каперсам, кабачкам, тыквам, баклажанам, сахарной кукурузе (*Zea mays var. saccharata*), плодам рода *Capsicum* или рода *Pimenta*, фенхелю, петрушке, купырю, эстрагону, кресс-салату и майорану садовому (*Majorana hortensis* или *Origanum majorana*).
3. В товарную позицию 0712 включаются все сушеные овощи товарных позиций 0701 – 0711, кроме:
 - (а) сушеных бобовых овощей, лущеных (товарная позиция 0713);
 - (б) сахарной кукурузы в виде, указанном в товарных позициях 1102 – 1104;
 - (в) картофельной муки тонкого и грубого помола, порошка, хлопьев, гранул (товарная позиция 1105);
 - (г) муки тонкого и грубого помола и порошка из сушеных бобовых овощей товарной позиции 0713 (товарная позиция 1106).
4. В данную группу не включаются сушеные или дробленые, или молотые плоды рода *Capsicum* или рода *Pimenta* (товарная позиция 0904).

ОБЩИЕ ПОЛОЖЕНИЯ

В данную группу включаются овощи и продукты, перечисленные в примечании 2 к данной группе, или свежие, охлажденные, замороженные (сырые или сваренные в воде или на пару), консервированные для кратковременного хранения или прошедшие сушку (включая обезвоживание, выпаривание или сублимационную сушку). Следует отметить, что некоторые из этих продуктов в сушеном и молотом виде иногда используются в качестве вкусовых добавок, но тем не менее включаются в товарную позицию 0712.

Термин "охлажденный" означает, что температура продукта понижена обычно почти до 0 °С без его замораживания. Однако некоторые продукты, такие как картофель, могут считаться охлажденными, если их температура понижена и поддерживается на уровне +10 °С.

Термин "замороженный" означает, что продукт охлажден до температуры ниже точки замерзания этого продукта до его полного промораживания.

Если в контексте не оговорено иное, овощи данной группы могут быть целыми, нарезанными ломтиками, измельченными, шинкованными, в виде пульпы, тертой массы, очищенными от кожуры или кожицы.

В данную группу также включаются некоторые клубни и корни с высоким содержанием крахмала или инулина, свежие, охлажденные, замороженные или сушеные, не нарезанные или нарезанные ломтиками или в виде кусочков.

Овощи, представленные в состоянии, не указанном в любой из товарных позиций данной группы, включаются в группу 11 или раздел IV. Например, мука тонкого и грубого помола и порошок из сушеных бобовых овощей, а также мука тонкого и грубого помола, порошок, хлопья и гранулы из картофеля включаются в группу 11, а овощи, приготовленные или консервированные любым способом, кроме предусмотренных в данной группе, включаются в группу 20.

Следует отметить, что гомогенизация как таковая не позволяет продукт данной группы классифицировать как готовый продукт группы 20.

Также необходимо отметить, что овощи данной группы включаются в нее, даже если они упакованы в герметичные емкости (например, луковая мука в банках). В большинстве случаев, однако, продукты, упакованные в такие упаковки, приготовлены или консервированы другим способом, кроме предусмотренных в товарных позициях данной группы, и, следовательно, не включаются (группа 20).

Продукты данной группы (например, свежие или охлажденные овощи), прошедшие процесс упаковывания в модифицированной атмосфере, также относятся к данной группе. При этом процессе упаковки атмосферу, в которой находится продукт, изменяют или регулируют (например, посредством удаления или уменьшения содержания кислорода и его замены или повышения содержания азота или углекислого газа).

Свежие или сушеные овощи включаются в данную группу независимо от цели использования – как продукт питания или в качестве посевного или посадочного материала (например, картофель, репчатый лук, лук шалот, чеснок, бобовые овощи). Однако в данную группу не включается рассада овощей для пересадки (товарная позиция 0602).

В дополнение к исключениям, указанным выше и в примечаниях к группе, в данную группу не включаются:

- (а) растения или корни цикория (товарная позиция 0601 или 1212);
- (б) некоторые растительные продукты, используемые в качестве сырья для пищевой промышленности, например, злаки (группа 10) и сахарная свекла и сахарный тростник (товарная позиция 1212);

(в) мука тонкого и грубого помола и порошок из корнеплодов или клубнеплодов товарной позиции 0714 (товарная позиция 1106);

(г) некоторые растения и части растений, несмотря на то, что они иногда используются в кулинарных целях, например, базилик, бурачник, иссоп, все виды мяты, розмарин, рута, полынь и высушенные корни лопуха (*Arctium lappa*) (товарная позиция 1211);

(д) съедобные морские и прочие водоросли (товарная позиция 1212);

(е) брюква, мангольд, кормовые корнеплоды, сено, люцерна, клевер, эспарцет, кормовая капуста, люпин, вика, брюква и аналогичные кормовые продукты (товарная позиция 1214);

(ж) ботва свеклы или моркови (товарная позиция 2308).

0701 Картофель свежий или охлажденный (+):

0701 10 – семенной

0701 90 – прочий

В данную товарную позицию включается свежий или охлажденный картофель всех видов (кроме сладкого картофеля, или батата, товарной позиции 0714). В данную товарную позицию включается, *inter alia*, семенной картофель для посадки и молодой картофель.

Пояснение к субпозиции.

Субпозиция 0701 10

В субпозиции 0701 10 термин "семенной" означает только картофель, который, по определению компетентных национальных органов, предназначен для посадки.

0702 Томаты свежие или охлажденные

В данную товарную позицию включаются свежие или охлажденные томаты всех видов.

0703 Лук репчатый, лук шалот, чеснок, лук-порей и прочие луковичные овощи, свежие или охлажденные:

0703 10 – лук репчатый и лук шалот

0703 20 – чеснок

0703 90 – лук-порей и прочие луковичные овощи

В данную товарную позицию включаются следующие свежие или охлажденные луковичные овощи:

(1) лук репчатый (включая лук севок и лук батун) и лук шалот;

(2) чеснок;

(3) лук-порей, лук-резанец и прочие луковичные овощи.

0704 Капуста кочанная, капуста цветная, кольраби, капуста листовая и аналогичные съедобные овощи из рода *Brassica*, свежие или охлажденные:

0704 10 – капуста цветная и брокколи

0704 20 – капуста брюссельская

0704 90 – прочие

Свежие или охлажденные продукты данной товарной позиции включают:

(1) цветную капусту и кочанную брокколи (*Brassica oleracea* L. convar. *botrytis* (L.) Alef var. *botrytis* L.);

(2) брюссельскую капусту;

(3) прочие виды кочанной капусты (например, белокочанную капусту, савойскую капусту, краснокочанную капусту, китайскую капусту), кормовые капусты, браунколь и прочие листовые капусты, а также спаржевую капусту (*Brassica oleracea* L. convar. *botrytis* (L.) Alef var. *italica* Plenck) и прочие близкие ей виды и кольраби.

Прочие капустные в виде корнеплодов сюда, однако, не включаются (например, репа товарной позиции 0706, брюква товарной позиции 1214).

0705 Салат-латук (*Lactuca sativa*) и цикорий (*Cichorium* spp.), свежие или охлажденные:

– салат-латук:

0705 11 – – салат-латук кочанный (салат кочанный)

0705 19 – – прочий

– цикорий:

0705 21 – – цикорий обыкновенный (*Cichorium intybus* var. *foliosum*)

0705 29 – – прочий

В данную товарную позицию включается свежий или охлажденный салат-латук (*Lactuca sativa*), наиболее распространенной разновидностью которого является кочанный салат-латук, или просто кочанный салат. В данную товарную позицию включается свежий или охлажденный цикорий (*Cichorium* spp.), включая цикорий салатный, который имеет следующие основные разновидности:

(1) цикорий витлуф, или просто витлуф (*Cichorium intybus* var. *foliosum*);

(2) цикорий эскариоль (*Cichorium endivia* var. *latifolia*);

(3) цикорий курчавый, также известный как эндивий (*Cichorium endivia* var. *crispa*).

В данную товарную позицию не включаются растения и корни цикория (товарная позиция 0601 или 1212).

0706 Морковь, репа, свекла столовая, козлотородник, сельдерей корневой, редис и прочие аналогичные съедобные корнеплоды, свежие или охлажденные:

0706 10 – морковь и репа

0706 90 – прочие

К свежим или охлажденным корнеплодам данной товарной позиции относятся морковь, репа, свекла столовая, козлотородник, сельдерей корневой, редька, редис, козелец, или сладкий корень, хрен обыкновенный, хорога, или китайский артишок (*Stachys affinis*), лопух (*Arctium lappa*) и пастернак (*Pastinaca sativa*). Эти продукты включаются в данную товарную позицию как с ботвой, так и без нее.

В данную товарную позицию не включаются:

(а) сельдерей товарной позиции 0709;

(б) корни лопуха, консервированные для кратковременного хранения (товарная позиция 0711);

(в) кормовые продукты товарной позиции 1214.

0707 2. Огурцы и корнишоны, свежие или охлажденные

В данную товарную позицию включаются только свежие или охлажденные огурцы и корнишоны.

0708 Бобовые овощи, лущеные или нелущеные, свежие или охлажденные:

0708 10 – горох (*Pisum sativum*)

0708 20 – фасоль (*Vigna spp.*, *Phaseolus spp.*)

0708 90 – бобовые овощи прочие

К бобовым овощам данной товарной позиции относятся:

(1) Горох (*Pisum sativum*), включая посевной горох и кормовой горох.

(2) Фасоль (*Phaseolus spp.*, *Vigna spp.*), включая фасоль лима, или луновидную, маш, фасоли со съедобными бобами (известные как обыкновенная фасоль, многоцветковая фасоль, или турецкие бобы, все лущильные сорта фасоли, используемые для выращивания на лопатку), и вигны (включая семена с черным рубчиком).

(3) Бобы кормовые, или конские, крупносеменные (*Vicia faba var. major*), бобы кормовые, или конские, мелкосеменные (*Vicia faba var. equina* или *var. minor*), и гиацинтовые бобы (*Dolichos lablab L.*).

(4) Нут (бараний горох).

(5) Чечевица.

(6) Бобы гуара.

В данную товарную позицию не включаются:

(а) соевые бобы (товарная позиция 1201);

(б) плоды рожкового дерева (товарная позиция 1212).

0709 Овощи прочие, свежие или охлажденные:

0709 20 – спаржа

0709 30 – баклажаны (бадриджаны)

0709 40 – сельдерей прочий, кроме сельдерей корневого

– грибы и трюфели:

0709 51 – – грибы рода *Agaricus*

0709 59 – – прочие

0709 60 – плоды рода *Capsicum* или рода *Pimenta*

0709 70 – шпинат, шпинат новозеландский и шпинат гигантский (шпинат садовый)

– прочие:

0709 91 – – артишоки

0709 92 – – маслины, или оливки

0709 93 – – тыквы, кабачки и прочие овощи рода тыква (*Cucurbita spp.*)

0709 99 – – прочие

В данную товарную позицию включаются следующие овощи:

(1) Спаржа.

(2) Баклажаны (бадриджаны).

(3) Сельдерей (кроме корневого товарной позиции 0706).

(4) Грибы (включая грибы рода *Agaricus*, такие как шампиньон обыкновенный, *A. bisporus*) и трюфели.

(5) Плоды растений рода *Capsicum* или рода *Pimenta*, обычно называемые "перцы". Плоды растений рода *Capsicum* варьируют от сладких или салатных перцев (*Capsicum annuum* var. *annuum*), которые являются наименее острыми и наиболее крупными рода *Capsicum* и которые обычно в стадии зеленой или полной спелости употребляют в пищу в качестве овоща в составе различных салатов, до более острых перцев видов *Capsicum frutescens* и *Capsicum annuum*, включающих красный острый перец (стручковый чилийский перец), стручковый острожгучий перец (кайенский перец), различные сорта паприки и т.п., наиболее часто используемые как приправы. Плоды растений рода *Pimenta* включают ямайский перец (известный также как душистый перец, гвоздичный перец или как пименто ямайский). Эти продукты в сушеном, дробленном или молотом виде не включаются в данную товарную позицию (товарная позиция 0904).

(6) Шпинат, включая новозеландский шпинат и гигантский шпинат (шпинат садовый).

(7) Артишоки.

(8) Сахарная кукуруза (*Zea mays* var. *saccharata*) в початках или в зернах.

(9) Тыквы, кабачки, патиссоны и прочие овощи рода тыква (*Cucurbita* spp.).

(10) Маслины, или оливки.

(11) Ревень, съедобный кардон, фенхель, каперсы и щавель.

(12) Свекла листовая и гомбо (окра).

(13) Петрушка, кервель, эстрагон, или тархун, кресс-салат, садовый чабер (*Satureia hortensis*), кориандр, укроп, садовый майоран (*Majorana hortensis* или *Origanum majorana*).

Обыкновенная душица (*Origanum vulgare*) в данную товарную позицию не включается (товарная позиция 1211).

(14) Побеги бамбука и ростки соевых бобов.

В данную товарную позицию также не включаются съедобные клубни растений видов *Eleocharis dulcis* или *Eleocharis tuberosa*, обычно именуемые китайским водяным орехом (товарная позиция 0714).

0710 Овощи (сырые или сваренные в воде или на пару) замороженные:

0710 10 – картофель

– бобовые овощи, лущенные или нелущенные:

0710 21 – – горох (*Pisum sativum*)

0710 22 – – фасоль (*Vigna spp.*, *Phaseolus spp.*)

0710 29 – – прочие

0710 30 – шпинат, шпинат новозеландский и шпинат гигантский (шпинат садовый)

0710 40 – сахарная кукуруза

0710 80 – прочие овощи

0710 90

– овощные смеси

В данную товарную позицию включаются замороженные овощи, которые в свежем или охлажденном виде включаются в товарные позиции 0701 – 0709.

Термин "замороженный" определен в общих положениях к данной группе.

Замороженные овощи данной товарной позиции обычно получают промышленным способом путем быстрого замораживания для того, чтобы быстро пройти температурный порог максимальной кристаллизации. Это позволяет избежать разрыва клеточной структуры, и поэтому овощи в основном сохраняют свежий вид при оттаивании.

Овощи, к которым до замораживания были добавлены соль или сахар, так же, как и овощи, замороженные после варки на пару или в воде, включаются в данную товарную позицию. Однако в данную товарную позицию не включаются как готовые пищевые продукты овощи, приготовленные другими способами (группа 20) или приготовленные с добавлением других ингредиентов, например, обваленные в муке (раздел IV).

Основными овощами, консервируемыми замораживанием, являются картофель, горох, фасоль, шпинат, сахарная кукуруза, спаржа, морковь и свекла.

В данную товарную позицию включаются также замороженные овощные смеси.

0711 Овощи консервированные для кратковременного хранения (например, диоксидом серы, в рассоле, сернистой воде или в другом временно консервирующем растворе), но в таком виде непригодные для непосредственного употребления в пищу:

0711 20 – маслины, или оливки

0711 40 – огурцы и корнишоны

– грибы и трюфели:

0711 51 – – грибы рода *Agaricus*

0711 59 – – прочие

0711 90 – овощи прочие; овощные смеси

В данную товарную позицию включаются овощи, которые прошли обработку лишь с единственной целью их кратковременного хранения от порчи во время транспортировки или хранения перед использованием (например, диоксидом серы, в рассоле, сернистой воде или в другом временно консервирующем растворе), при условии, что они непригодны для непосредственного употребления в пищу.

Овощи, включаемые в данную товарную позицию, поставляются, как правило, в бочках или барабанах и используются преимущественно как сырье для дальнейшей переработки; основными из них являются лук, маслины, или оливки, каперсы, огурцы, корнишоны, грибы, трюфели и томаты.

Однако в данную товарную позицию не включаются продукты, которые кроме консервирования для кратковременного хранения в рассоле прошли также специальную обработку (например, раствором соды, молочнокислым брожением); они входят в группу 20 (например, маслины, или оливки, квашеная капуста, корнишоны и овощная, или зеленая, стручковая фасоль).

0712 Овощи сушеные, целые, нарезанные кусками, ломтиками, измельченные или в виде порошка, но не подвергнутые дальнейшей обработке:

0712 20 – лук репчатый

- грибы, древесные уши, или аурикулярии (*Auricularia* spp.), дрожалковые грибы (*Tremella* spp.) и трюфели:

0712 31 – – грибы рода *Agaricus*

0712 32 – – древесные уши, или аурикулярии (*Auricularia* spp.)

0712 33 – – дрожалковые грибы (*Tremella* spp.)

0712 39 – – прочие

0712 90 – овощи прочие; овощные смеси

В данную товарную позицию включаются овощи товарных позиций 0701 – 0711, прошедшие сушку (включая обезвоживание, выпаривание или сублимационную сушку), то есть овощи, естественная вода из которых удалена с помощью различных процессов. Основными овощами, обрабатываемыми таким образом, являются картофель, репчатый лук, грибы, древесные уши, или аурикулярии (*Auricularia* spp.), дрожалковые грибы (*Tremella* spp.), трюфели, морковь, капуста и шпинат. Их обычно заготавливают в виде "лапши" или ломтиков, как одного вида, так и в смеси (жюльен).

В данную товарную позицию включаются также сушеные овощи, измельченные или в виде порошка, такие как спаржа, цветная капуста, петрушка, кервель, репчатый лук, чеснок, сельдерей, обычно применяемые или как вкусовые добавки, или как заготовки к супам.

В данную товарную позицию не включаются, *inter alia*:

(а) сушеные бобовые овощи, лущеные (товарная позиция 0713);

(б) сушеный, дробленый или молотый перец рода *Capsicum* или рода *Pimenta* (товарная позиция 0904), картофельная мука тонкого и грубого помола, порошок, хлопья, гранулы (товарная позиция 1105), мука тонкого и грубого помола и порошок из сушеных бобовых овощей товарной позиции 0713 (товарная позиция 1106);

(в) вкусовые добавки и приправы смешанные (товарная позиция 2103);

(г) готовые супы на основе сушеных овощей (товарная позиция 2104).

0713 Овощи бобовые сушеные, лущеные, очищенные от семенной кожуры или неочищенные, колотые или неколотые (+):

0713 10 – горох (*Pisum sativum*)

0713 20 – нут

– фасоль (*Vigna* spp., *Phaseolus* spp.):

0713 31 – – фасоль видов *Vigna mungo* (L.) Hepper или *Vigna radiata* (L.) Wilczek

0713 32 – – фасоль мелкая красная (адзуки) (*Phaseolus* или *Vigna angularis*)

0713 33 – – фасоль обыкновенная, включая белую мелкосеменную фасоль (*Phaseolus vulgaris*)

0713 34 – – земляной орех бамбарский (*Vigna subterranea* или *Voandzeia subterranea*)

0713 35 – – коровий горох (*Vigna unguiculata*)

0713 39 – – прочая

0713 40 – чечевица

0713 50 – бобы кормовые, или конские, крупносеменные (*Vicia faba* var. *major*) и бобы кормовые, или конские, мелкосеменные (*Vicia faba* var. *equina*, *Vicia faba* var. *minor*)

0713 60 – голубиный горох (*Cajanus cajan*)

0713 90 – прочие

В данную товарную позицию включаются бобовые овощи товарной позиции 0708, высушенные и лущеные, используемые в пищу или на корм скоту (например, горох, нут, фасоль мелкая красная (адзуки) и прочая фасоль, чечевица, бобы кормовые, или конские, бобы гуара), даже если они предназначены для посева (независимо от того, протравлены они или не протравлены) или для других целей. Они могут быть подвергнуты умеренной тепловой обработке в основном для обеспечения их лучшей сохраняемости путем инактивации ферментов (в частности, пероксидаз) и уменьшения содержания влаги; однако такая обработка не должна повлиять на состояние семядоли.

Сушеные бобовые овощи данной товарной позиции могут быть очищенными от семенной кожуры или колотыми.

В данную товарную позицию не включаются:

(а) мука тонкого и грубого помола и порошок из сушеных лущеных бобовых овощей (товарная позиция 1106);

(б) соевые бобы (товарная позиция 1201);

(в) семена вики (кроме крупносеменных и мелкосеменных кормовых бобов), дикорастущей вики и люпина (товарная позиция 1209);

(г) плоды рожкового дерева (товарная позиция 1212).

Пояснение к субпозиции.

Субпозиция 0713 31

В данную субпозицию включаются только бобы вида *Vigna mungo* (L.) Hepper, известные также как урд, фасоль мунго, и бобы вида *Vigna radiata* (L.) Wilczek,

известные также как маш или фасоль золотистая. Оба вида широко используются для получения фасолевых ростков.

0714 Маниок, маранта, салеп, земляная груша, или топинамбур, сладкий картофель, или батат, и аналогичные корнеплоды и клубнеплоды с высоким содержанием крахмала или инулина, свежие, охлажденные, замороженные или сушеные, целые или нарезанные ломтиками или в виде гранул; сердцевина саговой пальмы:

0714 10 – маниок (кассава)

0714 20 – сладкий картофель, или батат

0714 30 – ямс (*Dioscorea* spp.)

0714 40 – таро (*Colocasia* spp.)

0714 50 – карибская капуста (*Xanthosoma* spp.)

0714 90 – прочие

В данную товарную позицию включаются клубнеплоды и корнеплоды с высоким содержанием крахмала и инулина, применяемые в пищевой промышленности и в производстве промышленной продукции; в данную товарную позицию также включается сердцевина саговой пальмы. В некоторых случаях клубнеплоды и корнеплоды применяются непосредственно в пищу и на корм животным.

В данную товарную позицию включаются указанные продукты, свежие, охлажденные, замороженные или сушеные, целые или нарезанные ломтиками, или в виде гранул, изготовленных либо из кусочков (например, стружки) корнеплодов и клубнеплодов, либо из их муки тонкого и грубого помола или порошка товарной позиции 1106. Гранулы получают или непосредственно прессованием, или с добавлением связующего материала (мелассы, концентрированных сульфитных щелоков и т.п.); количество связующего материала не должно превышать 3 мас.%. Гранулы маниока могут быть измельченные, но включаются в данную товарную позицию при условии, что они поддаются идентификации как таковые.

Измельченные гранулы маниока можно идентифицировать по их физическим характеристикам, например, по неоднородным частицам и обломкам гранул маниока, их коричневатому цвету с черными пятнышками, кусочкам волокна, видимым невооруженным глазом, и по небольшому количеству песка или кремнезема, оставшихся в них.

Помимо упомянутых выше клубнеплодов и корнеплодов (маниок (*Manihot esculenta*), сладкий картофель (*Ipomoea batatas*) и т.п.) в данную товарную позицию включаются также съедобные клубни растений видов *Eleocharis dulcis* или *Eleocharis tuberosa*, известные как китайский водяной орех.

Продукты данной товарной позиции, приготовленные другим способом, включаются в другие группы, например, мука тонкого и грубого помола и порошок (товарная позиция 1106), крахмал (товарная позиция 1108) и тапиока (товарная позиция 1903).

В данную товарную позицию также не включаются живые луковицы георгинов (товарная позиция 0601) и картофель свежий или сушеный (товарная позиция 0701 или 0712, соответственно).

Группа 08

Съедобные фрукты и орехи; кожура цитрусовых плодов или корки дынь

Примечания:

1. В данную группу не включаются несъедобные орехи или фрукты.
2. Охлажденные фрукты и орехи должны включаться в те же товарные позиции, что и соответствующие свежие фрукты и орехи.
3. Сушеные фрукты или орехи данной группы могут быть подвергнуты частичной регидратации или другой обработке с целью:
 - (а) повышения сохраняемости или стабилизации (например, путем умеренной тепловой обработки, сульфурирования, добавления сорбиновой кислоты или сорбата калия);
 - (б) улучшения или сохранения их внешнего вида (например, путем добавления растительного масла или небольших количеств глюкозного сиропа);при условии, что они при этом сохраняют отличительные свойства сушеных фруктов или сушеных орехов.

ОБЩИЕ ПОЛОЖЕНИЯ

В данную группу включаются фрукты, орехи, а также кожура цитрусовых плодов или корки дынь (включая арбузы), обычно предназначенные для употребления в пищу (в натуральном виде или после переработки). Они могут быть свежими (включая охлажденные), замороженными (в натуральном виде или после предварительной тепловой обработки в воде или на пару или с добавлением подслащающих веществ) или сушеными (включая обезвоживание, выпаривание или сублимационную сушку); при условии, что они непригодны для непосредственного употребления в пищу в этом состоянии, они могут быть подвергнуты кратковременному консервированию (например, диоксидом серы, в рассоле, сернистой воде или других консервирующих растворах).

Термин "охлажденный" означает, что температура продукта обычно понижена примерно до 0 °С без его замораживания. Однако некоторые продукты, такие как дыни и некоторые цитрусовые плоды, считаются охлажденными, когда их температура понижена и поддерживается на уровне +10 °С. Термин "замороженный" означает, что продукт охлажден до температуры ниже точки замерзания этого продукта до его полного промораживания.

Фрукты и орехи данной группы могут быть целыми, ломтиками, кусочками, кубиками, тертыми, в виде мякоти, без кожуры или скорлупы.

Следует отметить, что гомогенизация как таковая не является основанием для включения продуктов данной группы в качестве готовых в группу 20.

Добавление небольшого количества сахара не влияет на включение фруктов в данную группу. В данную группу также включаются сушеные фрукты (например, финики и чернослив), наружная поверхность которых может быть покрыта налетом сухого натурального сахара, таким образом придавая фруктам внешний вид, отчасти аналогичный виду засахаренных фруктов товарной позиции 2006.

Однако в данную группу не включаются фрукты, консервированные путем осмотического обезвоживания.

Термин "осмотическое обезвоживание" означает процесс, посредством которого кусочки фруктов подвергаются длительному вымачиванию в концентрированном сахарном сиропе с тем, чтобы большую часть воды и природного сахара заменить сахаром из сиропа. Впоследствии фрукты могут быть высушены на воздухе для дальнейшего снижения влагосодержания. Такие фрукты относятся к группе 20 (товарная позиция 2008).

В данную группу также не включается ряд растительных продуктов, вошедших в другие группы, даже если с точки зрения ботаники некоторые из них являются плодами, например:

(а) маслины, или оливки, томаты, огурцы, корнишоны, тыквы, кабачки, баклажаны, перец, то есть плоды растений рода *Capsicum* или рода *Pimenta* (группа 07);

(б) кофе, ваниль, ягоды можжевельника и прочие продукты группы 09;

(в) арахис и другие масличные плоды, а также плоды, применяемые в фармации или парфюмерии, плоды рожкового дерева, косточки абрикосов или аналогичных фруктов (группа 12);

(г) какао-бобы (товарная позиция 1801).

В данную группу также не включаются:

(i) мука тонкого и грубого помола и порошок из фруктов (товарная позиция 1106);

(ii) съедобные фрукты и орехи, корки дынь или кожура цитрусовых плодов, приготовленные или консервированные способом, отличным от описанного выше (группа 20);

(iii) обжаренные фрукты и орехи (например, каштаны, миндаль и инжир), молотые или немолотые, обычно применяемые как заменители кофе (товарная позиция 2101).

Следует отметить, что фрукты и орехи данной группы включаются сюда даже в том случае, когда они упакованы в герметичные упаковки (например, сушеный чернослив, сушеные орехи в банках). В большинстве случаев, однако, продукты, упакованные в

эти упаковки, обработаны или консервированы способом, отличным от предусмотренных в товарных позициях данной группы, и поэтому сюда не включаются (группа 20).

Продукты данной группы (например, свежая земляника (клубника), прошедшие процесс упаковывания в модифицированной атмосфере, также относятся к данной группе. При этом процессе упаковки атмосферу, в которой находится продукт, изменяют или регулируют (например, посредством удаления или уменьшения содержания кислорода и его замены или повышения содержания азота или углекислого газа).

0801 Орехи кокосовые, орехи бразильские и орехи кешью, свежие или сушеные, очищенные от скорлупы или не очищенные, с кожурой или без кожуры (+):

– орехи кокосовые:

0801 11 – – высушенные

0801 12 – – с внутренней оболочкой (эндокарп)

0801 19 – – прочие

– орехи бразильские:

0801 21 – – в скорлупе

0801 22 – – очищенные от скорлупы

– орехи кешью:

0801 31 – – в скорлупе

0801 32 – – очищенные от скорлупы

В данную товарную позицию включается высушенный кокосовый орех, то есть высушенная и измельченная мякоть кокосового ореха, но в данную товарную позицию не включается копра, высушенная мякоть кокосового ореха, используемая в качестве сырья для получения кокосового масла и непригодная для употребления в пищу (товарная позиция 1203).

Пояснение к субпозиции.

Субпозиция 0801 12

В данную субпозицию включаются только кокосовые орехи, внешняя волокнистая оболочка которых (мезокарп) частично или полностью удалена.

0802 Прочие орехи, свежие или сушеные, очищенные от скорлупы или неочищенные, с кожурой или без кожуры:

– миндаль:

0802 11 – – в скорлупе

0802 12 – – очищенный от скорлупы

– орех лесной, или лещина (*Corylus spp.*):

0802 21 – – в скорлупе

0802 22 – – очищенный от скорлупы

– орехи грецкие:

- 0802 31 -- в скорлупе
- 0802 32 -- очищенные от скорлупы
- каштаны (*Castanea* spp.):
- 0802 41 -- в кожуре
- 0802 42 -- очищенные от кожуры
- фисташки:
- 0802 51 -- в скорлупе
- 0802 52 -- очищенные от скорлупы
- орехи макадамии:
- 0802 61 -- в скорлупе
- 0802 62 -- очищенные от скорлупы
- 0802 70 – орехи колы (*Cola* spp.)
- 0802 80 – орехи ареки, или бетеля
- 0802 90 – прочие

К основным видам орехов, включаемых в данную товарную позицию, относятся миндаль (сладкий или горький), лесной орех, или лещина, грецкие орехи, каштаны (*Castanea* spp.), фисташки, орехи макадамии, орех пекан и пиниоли (семена *Pinus pinea*).

В данную товарную позицию также включаются орехи арека (бетель), используемые главным образом как жвачка, орехи кола, используемые и как жвачка, и в производстве прохладительных напитков, и съедобный орехоподобный, покрытый острыми колючками плод растения *Tigra natans*, иногда именуемый водяным каштаном

В данную товарную позицию не включаются:

(а) съедобные клубни растений видов *Eleocharis dulcis* или *Eleocharis tuberosa*, известные как китайский водяной орех (товарная позиция 0714);

(б) пустая скорлупа грецких орехов или миндаля (товарная позиция 1404);

(в) арахис (товарная позиция 1202), обжаренный арахис или арахисовая паста (товарная позиция 2008);

(г) конский каштан (*Aesculus hippocastanum*) (товарная позиция 2308).

0803 1. Бананы, включая плантайны, свежие или сушеные:

0803 10 – плантайны

0803 90 – прочие

В данную товарную позицию включаются все съедобные плоды растений, относящихся к роду *Musa*.

Плантайны представляют собой крахмалистые бананы, менее сладкие, чем прочие бананы. Крахмал, содержащийся в плантайнах, отличается от крахмала прочих бананов тем, что он не становится сладким при созревании. Плантайны, как правило, употребляются в пищу в жареном, печеном виде, сваренными на пару или в воде или приготовленными любым другим способом.

0804 Финики, инжир, ананасы, авокадо, гуайява, манго и мангостан, или гарциния, свежие или сушеные:

0804 10 – финики

0804 20 – инжир

0804 30 – ананасы

0804 40 – авокадо

0804 50 – гуайява, манго и мангостан, или гарциния

В данной товарной позиции термин "инжир" означает только плоды растения вида *Ficus carica* независимо от того, применяются они для дистилляции или нет; в данную товарную позицию поэтому не включаются опунции, входящие в товарную позицию 0810.

0805 Цитрусовые плоды, свежие или сушеные (+):

0805 10 – апельсины

– мандарины (включая танжерини и сатсума); клементины, вилкинги и аналогичные гибриды цитрусовых:

0805 21 – – мандарины (включая танжерини и сатсума)

0805 22 – – клементины

0805 29 – – прочие

0805 40 – грейпфруты, включая помелло

0805 50 – лимоны (*Citrus limon*, *Citrus limonum*) и лаймы (*Citrus aurantifolia*, *Citrus latifolia*)

0805 90 – прочие

Термин "цитрусовые плоды" применяется, *inter alia*, к:

(1) апельсинам, сладким или горьким (*Seville oranges*);

(2) мандаринам (включая танжерини и сатсума). Мандарины можно сгруппировать в следующие основные классы или группы:

- сатсума (*Citrus unshiu Marcovitch*), которые включают множество сортов;
- королевские (*Citrus nobilis Loureiro*), которые включают несколько сортов;
- средиземноморские (*Citrus deliciosa Tenore*), также известны как иволистные;
- общие (*Citrus reticulata Blanco*), которые представлены множеством сортов;
- мелкоплодные, включают множество видов.

(3) клементинам, вилкингам и аналогичным гибридам цитрусовых;

(4) грейпфрутам (включая помелло);

(5) лимонам (*Citrus limon*, *Citrus limonum*) и лаймам (*Citrus aurantifolia*, *Citrus latifolia*);

(6) цитронам, кумкватам, бергамотам и т.п.

В данную товарную позицию также включаются мелкие зеленые апельсины и мелкие зеленые лимоны, обычно используемые для консервирования.

В данную товарную позицию не включаются:

(а) кожура цитрусовых плодов (товарная позиция 0814);

(б) "апельсиновые горошки" или "оранжетты", которые представляют собой незрелые несъедобные плоды апельсина, опавшие вскоре после завязывания плодов, собираемые после высыхания с целью извлечения, в частности, их эфирного летучего масла (петигренового масла) (товарная позиция 1211).

Пояснения к субпозициям.

Субпозиция 0805 21

В данную субпозицию включаются мандарины (включая танжерини и сатсума).

Мандарины (*Citrus reticulata* Blanco), относимые к группе "Общие", можно отличить от обычных апельсинов по их меньшему размеру, приплюснутой форме, более легкому отделению кожуры, более четкому разделению долек, а также по более сладкому вкусу и более выраженному аромату. Мандарины имеют пустую сердцевину (гораздо более пустую, чем в любом из апельсинов) и семена с зеленоватыми семядолями (с незначительными исключениями).

Танжерини имеют круглую форму и по размеру они немного меньше апельсина. Их кожура ярко оранжевого или красного цвета. Танжерини легко очищаются от кожуры, вкус у них менее кислый, чем у других цитрусовых.

Сатсума (*Citrus unshiu* Marcovitch) относится к ранним сортам мандарина. Этот фрукт крупный, желто-оранжевого цвета, сочный, некислый и без косточек.

Гибриды мандарина (включая гибриды танжерини и сатсума) классифицируются в субпозиции 0805 29.

Субпозиция 0805 22

В данную субпозицию включаются клементины.

Клементины (*Citrus reticulata* Clementina) можно отличить от мандаринов по цвету их кожуры, который бывает от оранжевого до красно-оранжевого. Кожура гладкая и блестящая, но слегка шероховатая. Более того, они никогда не бывают приплюснутой формы как мандарины, они более округлые и меньшего размера. Как и мандарины, клементины легко очищаются от кожуры и разделяются на дольки. На вкус они сладкие, с небольшой кислинкой и ярко выраженным ароматом, их вкус больше напоминает вкус апельсина.

Субпозиция 0805 29

В данную субпозицию включаются вилкинги и аналогичные гибриды цитрусовых.

Вилкинги представляют собой гибриды цитрусовых, родители которых принадлежат к двум различным группам мандаринов (иволистные и королевские). Они небольшого или среднего размера и по форме слегка приплюснутые. У зрелых плодов кожура оранжевого цвета, блестящая и слегка шероховатая. Она средней толщины, в некоторой степени ломкая, плотно прилегает, но достаточно легко очищается. Плоды глубоко оранжевого цвета, с большим количеством косточек. Вилкинги очень сочные и обладают богатым душистым и характерным ароматом.

К другим основным гибридам относят танжелы (гибрид мандарина с грейпфрутом или помело), тангоры (гибрид танжерина и сладкого апельсина), каламондины, лайосы и рангпуры.

0806 Виноград, свежий или сушеный:

0806 10 – свежий

0806 20 – сушеный

В данную товарную позицию включается свежий виноград или для десерта, или для виноделия (включая упакованный в бочки), выращенный или в открытом грунте, или в теплицах.

В нее включается также сушеный виноград, основные виды которого известны как "Коринка", "Султан", "Измир", "Томпсон" или так называемые "бессеменные" изюмы (которые практически не содержат семян "косточек") и крупные изюмы с семенами таких сортов, как "Мускатель", "Малага", "Дения", "Дамаск", "Лексир" или "Гордо".

0807 Дыни (включая арбузы) и папайя, свежие:

– дыни (включая арбузы):

0807 11 – – арбузы

0807 19 – – прочие

0807 20 – папайя

В данную товарную позицию входят свежие плоды дынь видов *Citrullus vulgaris* или *Cucumis melo*, включая, *inter alia*, плоды арбуза обыкновенного, арбуза кормового, или цукатного, дыни сетчатой, или мускатной, дыни канталупа, или мускусной дыни, белой мускатной дыни и кассабы, или зимней дыни. В данную товарную позицию включаются также дынеподобные плоды вида *Cucurbita pepo*, известные как папайя. Однако в данную товарную позицию не включаются плоды вида *Asimina triloba*, известные в Англии как папайя (товарная позиция 0810).

0808 Яблоки, груши и айва, свежие:

0808 10 – яблоки

0808 30 – груши

0808 40 – айва

Яблоки и груши включаются в данную товарную позицию независимо от того, пригодны они для десерта, для приготовления напитков (например, сидра яблочного или грушевого) или для промышленной переработки (например, в производстве яблочной пасты, джемов или желе, извлечения пектина).

Айва преимущественно используется для приготовления джемов или желе.

0809 Абрикосы, вишня и черешня, персики (включая нектарины), сливы и терн, свежие:

0809 10 – абрикосы

– вишня и черешня:

0809 21 – – вишня кислая, или вишня обыкновенная (*Prunus cerasus*)

0809 29 – – прочие

0809 30 – персики, включая нектарины

0809 40 – сливы и терн

В данную товарную позицию включаются абрикосы, все разновидности вишни (вишня птичья, то есть черешня, вишня кислая, то есть морель и т.п.), персики (включая нектарины), сливы всех видов (ренклод, мирабель, тернослива и т.п.) и терн.

0810 Прочие фрукты, свежие:

0810 10 – земляника (клубника)

0810 20 – малина, ежевика, тутовая ягода, или шелковица, и логанова ягода

0810 30 – смородина черная, белая или красная и крыжовник

0810 40 – клюква, черника и прочие ягоды рода *Vaccinium*

0810 50 – киви

0810 60 – дуриан

0810 70 – хурма

0810 90 – прочие

В данную товарную позицию включаются все съедобные фрукты, не включенные ни в любую предшествующую товарную позицию данной группы, ни в другие группы Номенклатуры (см. исключения в общих положениях к данной группе).

Поэтому в нее включаются:

(1) земляника (клубника);

(2) малина, ежевика, тутовая ягода, или шелковица, и логанова ягода;

(3) смородина черная, белая или красная и крыжовник;

(4) клюква, черника, брусника, мирт и прочие плоды рода *Vaccinium*;

(5) киви (*Actinidia chinensis* Planch. или *Actinidia deliciosa*);

(6) дуриан (*Durio zibethinus*);

(7) хурма (каки);

(8) бойзеновая ягода, рябина, бузина, саподилла (ахрас сапота), гранаты, опунция (колючая груша), шиповник, ююба, мушмула, лонган, личи, плоды аноны колючей и аноны сетчатой и азимины *Asimina triloba*, также известной как папайя.

В данную товарную позицию не включаются ягоды можжевельника (товарная позиция 0909).

0811 Фрукты и орехи, подвергнутые или не подвергнутые тепловой обработке в кипящей воде или на пару, замороженные, с добавлением или без добавления сахара или других подслащивающих веществ:

0811 10 – земляника (клубника)

0811 20 – малина, ежевика, тутовая ягода, или шелковица, логанова ягода, смородина черная, белая или красная и крыжовник

0811 90 – прочие

В данную товарную позицию включаются замороженные фрукты и орехи, которые в свежем или охлажденном состоянии включаются в предшествующие товарные позиции данной группы. (О значении терминов "охлажденный" и "замороженный" см. общие положения к данной группе.)

Фрукты и орехи, которые были подвергнуты тепловой обработке в воде или на пару перед замораживанием, включаются в данную товарную позицию. Замороженные фрукты и орехи, подвергнутые иной тепловой обработке перед замораживанием, не включаются (группа 20).

Замороженные плоды и орехи с добавлением сахара или других подслащивающих веществ также включаются в данную товарную позицию, причем сахар подавляет процесс окисления и тем самым предотвращает изменение окраски продукта, которое обычно происходит при его оттаивании. Продукты данной товарной позиции могут содержать также добавки соли.

0812 Фрукты и орехи, консервированные для кратковременного хранения (например, диоксидом серы, в рассоле, сернистой воде или в другом временно консервирующем растворе), но в таком виде непригодные для непосредственного употребления в пищу:

0812 10 – вишня и черешня

0812 90 – прочие

При условии, что эти продукты непригодны в таком состоянии для непосредственного употребления в пищу, в данную товарную позицию включаются фрукты и орехи (бланшированные или небланшированные, ошпаренные или неошпаренные), обработанные с единственной целью обеспечить временную сохранность при транспортировке или хранении перед их использованием (например, диоксидом серы, в рассоле, сернистой воде или в других консервирующих растворах для кратковременного хранения).

Такие продукты используются преимущественно в пищевой промышленности (производство джемов, изготовление цукатов и т.д.). Чаще всего в подобном виде представляются вишня и черешня, земляника (клубника), апельсины, лимоны, абрикосы и ренклюд. Обычно они поставляются в бочках, лотках или решетчатых контейнерах.

0813 Фрукты сушеные, кроме плодов товарных позиций 0801 – 0806; смеси орехов или сушеных плодов данной группы:

0813 10 – абрикосы

0813 20 – чернослив

0813 30 – яблоки

0813 40 – прочие фрукты

0813 50 – смеси орехов или сушеных плодов данной группы

(А) Сушеные фрукты.

В данную товарную позицию включаются сушеные фрукты, которые в свежем виде включаются в товарные позиции 0807 – 0810. Их готовят или просто путем естественной сушки, или промышленным способом (например, в туннельных сушилках).

Такой обработке обычно подвергают абрикосы, чернослив, яблоки, персики и груши.

Сушеные яблоки и груши используют для производства сидра или грушевого сидра или в кулинарных целях. За исключением чернослива, фрукты обычно делят пополам или на ломтики, их очищают от сердцевины, семечек или косточек. Они также могут быть представлены (в частности, абрикосы и чернослив) в виде ломтиков или блоков мякоти, сушеных или выпаренных.

В данную товарную позицию входят бобы тамаринда. Сюда также включается мякоть тамаринда без добавления сахара или прочих веществ и без дальнейшей обработки, с семенами или без семян, с волокнами или кусочками эндокарпия или без них.

(Б) Смеси орехов или сушеных плодов.

В данную товарную позицию включаются также все смеси орехов или сушеных плодов данной группы (включая смеси орехов или сушеных фруктов этой же товарной позиции). В нее поэтому включаются смеси свежих или сушеных орехов, смеси сушеных фруктов (кроме орехов) и смеси свежих или сушеных орехов и сушеных фруктов. Эти смеси часто поставляются в коробках, целлофановых пакетах и т.п.

Некоторые сушеные фрукты или смеси сушеных фруктов данной товарной позиции могут быть расфасованы (например, в пакеты-саше) для приготовления травяных настоев или травяных "чаев". Эти продукты также включаются сюда.

Однако в данную товарную позицию не включаются такие продукты, состоящие из смеси одного или более видов сушеных фруктов данной товарной позиции с растениями или частями растений других групп или с другими веществами, такими как один или более растительных экстрактов (обычно товарная позиция 2106).

0814 Кожура цитрусовых плодов или корки дынь (включая корки арбуза), свежие, замороженные, сушеные или консервированные для кратковременного хранения в рассоле, сернистой воде или в другом временно консервирующем растворе В пищевых целях чаще всего используется кожура таких цитрусовых плодов, как апельсин (включая померанцы или севильский апельсин), лимон и citron. Эта кожура используется в основном для производства цукатов или получения эфирных масел.

В данную товарную позицию не включается кожура в виде порошка (товарная позиция 1106) и в виде цукатов (товарная позиция 2006).

Группа 09

Кофе, чай, мате, или парагвайский чай, и пряности

Примечания:

1. Смеси продуктов товарных позиций 0904 – 0910 классифицируются следующим образом:

(а) смеси двух или более продуктов, относящихся к одной и той же товарной позиции, включаются в эту же товарную позицию;

(б) смеси двух или более продуктов, относящихся к различным товарным позициям, включаются в товарную позицию 0910.

Добавление других веществ к продуктам товарных позиций 0904 – 0910 (или к смесям, упомянутым в пунктах (а) или (б) выше) не должно влиять на их классификацию при условии, что полученные смеси сохраняют основные свойства товаров данных товарных позиций. В противном случае подобные смеси не включаются в данную группу. Продукты, представляющие собой смеси вкусовых добавок или смеси приправ, включаются в товарную позицию 2103.

2. В данную группу не включается перец кубеба (*Piper cubeba*) или другие продукты товарной позиции 1211.

ОБЩИЕ ПОЛОЖЕНИЯ

В данную группу включаются:

(1) Кофе, чай и мате, или парагвайский чай.

(2) Пряности, то есть группа растительных продуктов (включая семена и т.п.), богатых эфирными маслами и ароматическими веществами и которые из-за их характерного вкуса употребляются преимущественно в качестве вкусовых добавок.

Эти продукты могут быть целыми или дроблеными, или в виде порошка.

В отношении классификации смесей продуктов товарных позиций 0904 – 0910 см. примечание 1 к данной группе. Согласно положениям этого примечания добавление других веществ к продуктам товарных позиций 0904 – 0910 (или к смесям, упомянутым в пунктах (а) или (б) примечания) не должно влиять на их классификацию при условии, что полученные смеси сохраняют основное свойство товаров данных товарных позиций.

Это относится, в частности, к пряностям и смесям пряностей, содержащим в качестве добавок:

(а) разбавители ("распределители"), добавляемые для облегчения замера специй и их распределения в пищевом продукте (мука хлебных злаков, панировочные сухари, декстроза и т.п.);

(б) пищевые красители (например, ксантофилл);

(в) продукты, добавляемые для усиления аромата пряностей (синергетики), такие как глутамат натрия;

(г) вещества, такие как соль или химические антиокислители, добавляемые в небольших количествах с целью сохранения этих продуктов и продления их аромата.

Пряности (включая их смеси) с добавками веществ прочих групп, которые, в свою очередь, тоже обладают ароматическими свойствами, включаются в данную группу при условии, что эти добавки не изменяют основное свойство смеси как пряности.

В данную группу включаются также смеси, состоящие из растений, частей растений, семян или плодов (целых, нарезанных, дробленых, молотых или порошкообразных и т.п.) видов, включаемых в разные группы (например, в группы 07, 09, 11, 12), используемые либо непосредственно в качестве вкусо-ароматических добавок к напиткам, либо для приготовления экстрактов для производства напитков:

(i) если основное свойство обусловлено одним или более видами пряностей любой одной из товарных позиций 0904 – 0910 (товарные позиции 0904 – 0910 в зависимости от конкретного случая);

(ii) если основное свойство обусловлено смесью пряностей двух или более товарных позиций 0904 – 0910 (товарная позиция 0910).

Однако в данную группу не включаются такие смеси, если основное свойство не обусловлено причинами, упомянутыми выше в пунктах (i) или (ii) (товарная позиция 2106).

В данную группу не включаются:

(а) овощи (например, петрушка, купырь, эстрагон, кресс-салат, майоран, кориандр и укроп) группы 07;

(б) семена горчицы (товарная позиция 1207); горчичный порошок, готовый или нет (товарная позиция 2103);

(в) шишки хмеля (товарная позиция 1210);

(г) некоторые плоды, семена и части растений, которые, хотя и могут быть использованы как пряности, большей частью применяются в парфюмерии или в медицине (товарная позиция 1211) (например, бобы кассии, розмарин, душица обыкновенная, бурачник, базилик, иссоп, все виды мяты, рута и шалфей);

(д) смешанные вкусовые добавки и приправы (товарная позиция 2103).

0901 Кофе, жареный или нежареный, с кофеином или без кофеина; кофейная шелуха и оболочки зерен кофе; заменители кофе, содержащие кофе в любой пропорции :

– кофе нежареный:

0901 11 – – с кофеином

0901 12 – – без кофеина

– кофе жареный:

0901 21 – – с кофеином

0901 22 – – без кофеина

0901 90 – прочие

В данную товарную позицию включаются:

(1) сырой кофе во всех видах, например, в виде ягод, то есть в том виде, в каком собраны с кустарникового растения; в виде зерен или семян в своей желтоватой оболочке; в виде зерен или семян, очищенных от своей желтоватой оболочки;

(2) кофе, из которого экстрагирован кофеин путем вымачивания сырых зерен в различных растворителях;

(3) жареный кофе (с кофеином или без кофеина), молотый или немолотый;

(4) кофейная шелуха и оболочки зерен кофе;

(5) заменители кофе, содержащие кофе в любой пропорции.

В данную товарную позицию не включаются:

(а) кофейный воск (товарная позиция 1521);

(б) экстракты, эссенции и концентраты кофе (известные как растворимый кофе) и готовые продукты на основе этих экстрактов; обжаренные заменители кофе, не содержащие кофе (товарная позиция 2101);

(в) кофеин, алкалоид, содержащийся в кофе (товарная позиция 2939).

0902 Чай со вкусо-ароматическими добавками или без них:

0902 10 – чай зеленый (неферментированный), в первичных упаковках нетто-массой не более 3 кг

0902 20 – прочий чай зеленый (неферментированный)

0902 30 – чай черный (ферментированный) и частично ферментированный, в первичных упаковках нетто-массой не более 3 кг

0902 40 – прочий чай черный (ферментированный) и частично ферментированный

В данную товарную позицию включаются разные виды чая, получаемого из растений, относящихся к ботаническому роду *Thea* (*Camellia*).

Приготовление зеленого чая в основном сводится к термической обработке свежих листьев, скручиванию их и сушке. В случае черного чая листья скручивают и ферментируют перед нагреванием или сушкой.

В данную товарную позицию также включается частично ферментированный чай (например, оолонг, или красный чай).

В данную товарную позицию включаются цветки, бутоны и отходы чая, а также чай в виде порошка (листьев, цветков или бутонов), агломерированного в шарики или таблетки, а также прессованный чай различных форм и размеров.

Чай, который был ароматизирован путем обработки паром (например, в ходе ферментации) или добавлением эфирных масел (например, масла лимона или бергамота), синтетических вкусо-ароматических добавок (которые могут быть в кристаллическом виде или в форме порошка) или частей различных прочих ароматических растений или плодов (таких как цветки жасмина, высушенная апельсиновая кожура или гвоздика), также включается в данную товарную позицию.

Сюда также включается чай без кофеина, но сам кофеин в данную товарную позицию не включается (товарная позиция 2939).

В данную товарную позицию, кроме того, не включаются продукты, полученные из растений, не относящихся к растениям ботанического рода *Thea*, хотя иногда называемые "чай", например:

(а) мате, или парагвайский чай (товарная позиция 0903);

(б) продукты, используемые для приготовления травяных настоев или травяных "чаев". Они включаются, например, в товарную позицию 0813, 0909, 1211 или 2106;

(в) женьшеневый "чай" (смесь экстракта женьшеня с лактозой или глюкозой) (товарная позиция 2106).

0903 Мате, или парагвайский чай

Мате представляет собой сушеные листья определенных кустарников семейства остролиста, произрастающих в Южной Америке. Иногда его называют "парагвайский чай", или "иезуитский чай". Мате используют для приготовления, путем настаивания, напитка, содержащего небольшое количество кофеина.

0904 Перец рода *Piper*; плоды рода *Capsicum* или рода *Pimenta*, сушеные или дробленые, или молотые:

– перец рода *Piper*:

0904 11 – – недробленный и немолотый

0904 12 – – дробленный или молотый

– плоды рода *Capsicum* или рода *Pimenta*:

0904 21 – – сушеные, недробленные и немолотые

0904 22 – – дробленные или молотые

(1) Перец рода *Piper*.

Этот термин означает семена или плоды всех видов растений рода *Piper*, кроме перца кубеба (*Piper cubeba*) (товарная позиция 1211). Основной товарной разновидностью является перец вида *Piper nigrum* черного или белого цвета. Черные зерна перца получают из незрелых плодов путем естественной сушки или копчения, иногда после обработки кипящей водой.

Белые зерна получают из почти зрелых плодов, у которых плодовую мякоть и внешнюю оболочку семян удаляют вымачиванием или легкой ферментацией. Белый перец часто получают также из черных зерен перца путем удаления их оболочки дроблением. Белый перец, который в действительности является желтовато-серым, не такой острый, как черный.

Другой разновидностью перца является перец индийский длинный (*Piper longum*).

В данную товарную позицию также включаются перцовая пыль и отходы производства перца.

Некоторые продукты, неправильно называемые как перец индийский, турецкий, испанский, кайенский или ямайский, в действительности являются перцами рода *Pimenta*.

(2) Сушеные или дробленые, или молотые плоды рода *Capsicum* или рода *Pimenta*.

Плоды рода *Capsicum* обычно принадлежат к видам *Capsicum frutescens* или *Capsicum annuum* и включают две основные группы: красный стручковый перец и паприка. Они очень разнообразны (кайенский перец, сьерра-леонский и занзибарский перец, испанская и венгерская паприка и т.п.).

Плоды рода *Pimenta* включают ямайский перец (известный также как гвоздичный перец, английский перец и душистый перец).

Всем этим плодам присуще общее свойство – горький, сильный, обжигающий и стойкий вкус; однако имеются другие представители рода *Capsicum*, не имеющие остроты (например, *Capsicum annuum* var. *grossum*).

В данную товарную позицию не включаются недробленые или немолотые свежие плоды рода *Capsicum* или рода *Pimenta* (товарная позиция 0709).

0905 1. Ваниль:

0905 10 – недробленая и немолотая

0905 20 – дробленая или молотая

Это плод (или стручок) вьющегося растения из семейства орхидеи. Он черноватого цвета и очень ароматен. Имеются две разновидности ванили, длинная и короткая, а также еще одна очень низкосортная разновидность, известная как ванилон (получаемая из вида *Vanilla pompona*), мягкая, почти вязкая и всегда открытая.

В данную товарную позицию не включаются:

(а) живица ванили (иногда ошибочно известная как "резиноид ванили" или как "ванильный экстракт") (товарная позиция 1302);

(б) ванильный сахар (товарная позиция 1701 или 1702);

(в) ванилин (синтетическое соединение с запахом ванили) (товарная позиция 2912).

0906 Корица и цветки коричневого дерева (+):

– недробленые и немолотые:

0906 11 – – корица (*Cinnamomum zeylanicum* Blume)

0906 19 – – прочие

0906 20 – дробленые или молотые

Корица – это внутренний луб молодых веток определенных деревьев семейства *Laurus*.

Шри-ланкийская (цейлонская), сейшельская и мадагаскарская корица (*Cinnamomum zeylanicum* Blume), известная также как тонкая корица, обычно представляет собой связку полос луба бледного цвета, скрученных между собой. Китайская (*Cinnamomum cassia* (Nees) ex Blume), индонезийская (*Cinnamomum burmanii* (C.G.Nees)) и сайгонская (*Cinnamomum loureirii* Nees) корица, также известная как кассия, или корица

обыкновенная, образуется из более толстых слоев луба с коричневыми прожилками; она обычно бывает свернутой в один слой. Другие разновидности корицы известны как *Cinnamomum obtusifolium*, *Cinnamomum tamala* и *Cinnamomum sintek*.

В данную товарную позицию также включаются отходы корицы, известные как "чипсы", используемые преимущественно для приготовления коричной эссенции.

Цветки коричневого дерева – это высушенные и просеянные цветки коричневого дерева. Они имеют булавовидную форму и длину обычно не более 1 см. После помола их смешивают с корицей.

В данную товарную позицию включаются также плоды коричневого дерева.

Пояснение к субпозиции.

Субпозиция 0906 11

В данную субпозицию включается исключительно корица, представляющая собой луб молодых побегов деревьев или кустарников *Cinnamomum zeylanicum* Blume, известная как шриланкийская (цейлонская), сейшельская и мадагаскарская корица.

Основные торговые сорта представлены в виде свернутых трубочек, рюш, перьев и крошки.

0907 Гвоздика (целые плоды, цветы и цветоножки):

0907 10 – недробленая и немолотая

0907 20 – дробленая или молотая

В данную товарную позицию включаются:

(1) целые плоды гвоздичного дерева (они обладают характерным вкусом и запахом гвоздики, хотя и не сильно выраженным);

(2) гвоздика (цветки гвоздичного дерева, собранные до их распускания и высушенные на солнце);

(3) мелкие, сероватые, с сильным ароматом цветоножки цветков гвоздичного дерева

В данную товарную позицию не включаются кора и листья гвоздичного дерева (товарная позиция 1211).

0908 Мускатный орех, мацис и кардамон:

– мускатный орех:

0908 11 – – недробленый и немолотый

0908 12 – – дробленый или молотый

– мацис:

0908 21 – – недробленый и немолотый

0908 22 – – дробленый или молотый

– кардамон:

0908 31 – – недробленый и немолотый

0908 32 – – дробленый или молотый

В данную товарную позицию включаются:

(а) мускатные орехи, круглые или продолговатые, очищенные или неочищенные;

(б) мацис, который представляет собой пленчатую оболочку мускатного ореха между наружной скорлупой и ядром. Это вещество, нарезанное на полоски, имеет такие же свойства, как и мускатный орех, но даже более выраженные. Оно ярко-красное в свежем виде, но со временем желтеет и становится ломким и полупрозрачным, как рог. Иногда мацис бывает соломенного цвета или даже белого;

(в) кардамон:

(1) гроздевый кардамон, назван так, поскольку эта разновидность растет в виде плотно прилегающих кистей, которые иногда являют собой единое целое, но гораздо чаще выглядят как отдельные орехи размером с виноградную косточку. Орехи беловатые, округлые с тремя выступами, легкие и перепончатые; они разделены внутри на три части, содержащие множество очень ароматных семян с горьким, острым вкусом;

(2) мелкий или средний кардамон аналогичен по строению и свойствам гроздевому кардамону, но отличается от него более треугольной и продолговатой формой;

(3) крупный кардамон является треугольным, 27 – 40 мм в длину и имеет коричневатую скорлупу;

(4) перец мелегетта, или "райские зерна" (*Aframomum melegueta*), почти всегда представлен очищенным от скорлупы, в виде мелких продолговатых, угловатых семян, которые, несмотря на шероховатую поверхность, блестят, как покрытые лаком. Они без запаха, но имеют горький, обжигающий, как у перца, вкус.

0909 Семена аниса, бадьяна, фенхеля, кориандра, тмина римского, или тмина волошского, или тмина; ягоды можжевельника:

– семена кориандра:

0909 21 – – недробленые и немолотые

0909 22 – – дробленые или молотые

– семена тмина римского, или тмина волошского:

0909 31 – – недробленые и немолотые

0909 32 – – дробленые или молотые

– семена аниса, бадьяна, тмина или фенхеля; ягоды можжевельника:

0909 61 – – недробленые и немолотые

0909 62 – – дробленые или молотые

Эти плоды или семена используются как пряность, в промышленных целях (например, в спирто-водочном производстве) и в медицине. Они включаются в данную товарную позицию, даже когда (в частности, в случае семян аниса) упакованы (например, в саше) для приготовления травяных настоев или травяного "чая".

Семена аниса, включаемые в данную товарную позицию, – это незрелые семена яйцевидной формы серовато-зеленого цвета с продольными полосками и с очень характерным ароматным запахом. Бадьян – звездчатый анис.

Семена кориандра, тмина римского, или тмина волошского, и тмина – это ароматические семена некоторых растений семейства зонтичных, используемые преимущественно в производстве ликеров.

Семена фенхеля, получаемые из кулинарной травы, могут быть темно-серыми, источающими сильный и приятный запах, или бледно-зелеными с очень специфическим сладким запахом.

Ягоды можжевельника – это плоды темно-коричневого цвета с легким налетом пурпурно-голубого, покрытые смолистой пылью. Они содержат красноватую ароматную мякоть с горьким и слегка сладковатым вкусом, в которой заключены три маленьких и очень твердых семени. Эти ягоды используются для придания вкуса и аромата различным алкогольным напиткам (например, джину), квашеной капусте и различным пищевым продуктам и для экстракции эфирных масел.

0910 Имбирь, шафран, турмерик (куркума), тимьян, или чабрец, лавровый лист, карри и прочие пряности:

– имбирь:

0910 11 – – недробленый и немолотый

0910 12 – – дробленый или молотый

0910 20 – шафран

0910 30 – турмерик (куркума)

– прочие пряности:

0910 91 – – смеси, упомянутые в примечании 1 (б) к данной группе

0910 99 – – прочие

В данную товарную позицию включаются:

(а) имбирь (включая свежий имбирь, имбирь, консервированный для кратковременного хранения в рассоле, непригодный в таком состоянии для непосредственного употребления);

имбирь, консервированный в сиропе, в данную товарную позицию не включается (товарная позиция 2008);

(б) шафран, который состоит из сушеных рыльцев и столбиков цветков крокуса шафранного (*Crocus sativus*). Он также может быть представлен в виде оранжево-красного порошка с сильным проникающим приятным запахом. Он содержит нестойкий красящий элемент.

Используется как приправа, а также в кондитерском производстве и медицине;

(в) турмерик, или куркума (*Curcuma longa*), иногда неправильно называется "индийский шафран" из-за своего яркого желтого цвета; корневище куркумы поставляется или целиком, или, что гораздо чаще, в виде порошка;

(г) тимьян, или чабрец (включая дикий), и лавровый лист, сушеные или несущенные;

(д) порошок карри, или кэрри, состоящий из смеси в разных пропорциях турмерика (куркумы), различных других пряностей (например, кориандра, черного перца, тимьяна

, или чабреца, имбиря, гвоздики) и прочих вкусовых веществ (например, порошка чеснока), которые, хотя и не включаются в данную группу, часто используются как специи;

(е) семена укропа (*Anethum graveolens*) и семена пажитника сенного (*Trigonella foenum graecum*);

(ж) смеси продуктов товарных позиций 0904 – 0910, если отдельные компоненты смеси включаются в разные товарные позиции, например, смеси перца (товарная позиция 0904) с продуктами товарной позиции 0908.

Группа 10

Злаки

Примечания:

1. (А) В товарные позиции данной группы должны включаться только зерна, в том числе не отделенные от колосьев или стеблей.

(Б) В данную группу не включается зерно, шелушеное или обработанное любым другим способом. Однако рис шелушенный, обрушенный, полированный, глазированный, пропаренный или дробленый включается в товарную позицию 1006.

2. В товарную позицию 1005 не включается сахарная кукуруза (группа 07).

Примечание к субпозициям:

1. Термин "пшеница твердая" означает пшеницу вида *Triticum durum* и гибриды, полученные в результате межвидового скрещивания *Triticum durum* с другими видами, имеющими такое же число хромосом (28).

ОБЩИЕ ПОЛОЖЕНИЯ

В данную группу включается только зерно злаков, в том числе в снопах или колосьях.

Необмолоченное зерно скошенных до фазы полной спелости злаков тоже включается вместе с обычным зерном. Свежеубранное зерно злаков (кроме сахарной кукурузы группы 07), пригодное или непригодное для использования в качестве растительных продуктов, включается в данную группу.

Рис включается в товарную позицию 1006, даже если он подвергнут шелушению, обрушению, глазированию, полированию, пропариванию или дроблению, при условии, что он не обработан любым другим способом. Однако зерно других культур не включается в данную группу, если его шелушили или обработали другим способом, например, как описано в товарной позиции 1104 (см. соответствующее пояснение).

1001 Пшеница и меслин (+):

– пшеница твердая:

1001 11 – – семенная

1001 19 – – прочая

– прочие:

1001 91 – – семенные

1001 99 – – прочие

Пшеницу можно подразделить на два основных типа:

(1) Обыкновенная, или мягкая пшеница: зерно мучнистое, стекловидное или полустекловидное, обычно мучнистое на изломе.

(2) Твердая пшеница (см. примечание к субпозициям 1 данной группы). Твердая пшеница обычно от янтарно-желтого до коричневого цвета; зерно обычно полупрозрачное, роговидное, стекловидное на изломе.

Спельта, тип пшеницы с мелким коричневым зерном, на котором пленки удерживаются даже после обмолота, также включается в данную товарную позицию.

Меслин – смесь пшеницы и ржи, обычно в пропорции два к одному.

Пояснение к субпозициям.

Субпозиции 1001 11 и 1001 91

В субпозициях 1001 11 и 1001 91 термин "семенной" означает только ту пшеницу или

меслин, которые рассматриваются как посевной материал национальными компетентными органами.

1002 Рожь (+):

1002 10 – семенная

1002 90 – прочая

Рожь имеет довольно продолговатое зерно, зеленовато-серого или светло-серого цвета.

Ржаная мука – серая.

Рожь с наростами, известными как спорынья, в данную товарную позицию не включается (товарная позиция 1211).

Пояснение к субпозиции.

Субпозиция 1002 10

В субпозиции 1002 10 термин "семенная" означает только ту рожь, которая рассматривается как посевной материал национальными компетентными органами.

1003 Ячмень (+):

1003 10 – семенной

1003 90 – прочий

Ячмень имеет более полное зерно, чем пшеница. Используется преимущественно на корм животным, для производства солода и, в полированном или обрушенном виде, для приготовления супов или готовых продуктов.

Пленчатые разновидности ячменя отличаются от большинства прочих злаков тем, что их пленки прирастают к зерновке в процессе роста и поэтому их нельзя отделить

просто обмолачиванием или провеиванием. Зерно ячменя такого рода, соломенно-желтого цвета, заостренное по концам, включается в данную товарную позицию только при условии, что оно пленчатое, то есть имеет пленку. Если пленка удалена, то такой пленчатый ячмень не включается в данную товарную позицию (товарная позиция 1104); это удаление требует процесса шелушения, при котором иногда удаляется и часть околоплодника.

Разновидность ячменя, в естественном состоянии не имеющая пленки, включается в данную товарную позицию при условии, что ячмень не подвергался обработке любым другим способом, кроме обмолота или провеивания.

В данную товарную позицию не включаются:

(а) пророщенный ячмень (солод), неподжаренный солод (см. пояснения к товарной позиции 1107);

(б) обжаренный ячмень (заменитель кофе) (товарная позиция 2101);

(в) ростки солода, отделенные от солодовых зерен при сушке, и прочие отходы пивоварения (барда, хмель и т.п.) (товарная позиция 2303).

Пояснение к субпозиции.

Субпозиция 1003 10

В субпозиции 1003 10 термин "семенной" означает только тот ячмень, который рассматривается как посевной материал национальными компетентными органами.

1004 Овес (+):

1004 10 – семенной

1004 90 – прочий

Известны два основных типа овса: серый (или черный) овес и белый (или желтый) овес.

В данную товарную позицию включается пленчатое зерно, а также зерно, в естественном состоянии не имеющее пленки или лузги, при условии, что оно не подвергалось обработке любым другим способом, кроме обмолота или провеивания.

В данную товарную позицию также включается овес без верхушек колосковой чешуи, которые могли отделиться от зерна при обычной обработке или хранении (обмолоте, транспортировке, перегрузке и т.п.).

Пояснение к субпозиции.

Субпозиция 1004 10

В субпозиции 1004 10 термин "семенной" означает только тот овес, который рассматривается как посевной материал национальными компетентными органами.

1005 Кукуруза (+):

1005 10 – семенная

1005 90 – прочая

Имеются несколько типов кукурузы с зерном разного цвета (золотисто-желтого, белого, иногда красновато-коричневого или пестрого) и разной формы (круглой, зубовидной, плоской и т.п.).

В данную товарную позицию не включается сахарная кукуруза (группа 07).

Пояснение к субпозиции.

Субпозиция 1005 10

В субпозиции 1005 10 термин "семенная" означает только ту кукурузу, которая рассматривается как посевной материал национальными компетентными органами.

1006 Рис:

1006 10 – нешелушенный рис (рис-сырец)

1006 20 – шелушенный рис (неполированный)

1006 30 – полуобрушенный или полностью обрушенный рис, полированный или неполированный, глазированный или неглазированный

1006 40 – дробленый рис

В данную товарную позицию включается:

(1) Нешелушенный рис (рис-сырец), то есть зерно риса, у которого не отделены пленки.

(2) Шелушенный рис (неполированный) (карго рис), который хотя и подвергался механическому шелушению, все еще сохраняет околоплодник. Шелушенный рис почти всегда содержит небольшое количество риса-сырца.

(3) Полуобрушенный рис, то есть зерно риса с частично удаленным околоплодником.

(4) Полностью обрушенный рис (отбеленный рис), то есть зерно риса, с которого удален околоплодник путем пропускания через специальные конусообразные цилиндры.

Полностью обрушенный рис может быть полированным и затем глазированным для улучшения его внешнего вида. Процесс полировки (для улучшения матовой поверхности просто обрушенного зерна) производится на щеточных машинах или "полировальных конусах".

"Глазирование" заключается в покрытии зерна смесью глюкозы и талька в специальных барабанах для глазирования.

В данную товарную позицию также включается рис "камолино", состоящий из обрушенного риса, покрытого тонкой пленкой масла.

(5) Дробленый рис, то есть рис, дробленный при обработке.

В данную товарную позицию также включается:

(а) обогащенный рис, состоящий из смеси простого обрушенного риса и очень небольшого количества (порядка 1%) риса, покрытого или пропитанного витаминами;

(б) пропаренный рис, который еще в пленке, то есть до того как подвергать другим процессам обработки (например, шелушению, обрушению, полированию),

вымачивался в горячей воде или пропаривался и затем был высушен. На некоторых стадиях процесса пропаривания рис может быть обработан под давлением или выдержан в полном или частичном вакууме.

Структура зерна пропаренного риса в результате такой обработки меняется незначительно. После обрушивания и полирования и т.д. такой рис может быть сварен за 20 – 35 минут.

Разновидности риса, прошедшие обработку, существенно изменяющую структуру зерна, не включаются в данную товарную позицию. Рис, отваренный до полной или частичной готовности, а затем обезвоженный, включается в товарную позицию 1904. Частично отваренный рис становится готовым к употреблению после 5 – 12 минут варки, а отваренный до полной готовности рис требует лишь замачивания в воде и доведения до кипения перед употреблением. "Воздушный" рис, полученный путем вздувания и готовый к употреблению, также включается в товарную позицию 1904.

1007 Сорго зерновое (+):

1007 10 – семенное

1007 90 – прочее

В данную товарную позицию включаются только те разновидности сорго, которые известны как зерновое сорго и зерно которых может использоваться в пищу. В данную товарную позицию включаются такие виды сорго, как *saffrogum* (кафрское), *serpium* (белое дурра, или сорго африканское), *durra* (бурое дурра, или сорго африканское) и *pervosum* (гаолян).

В данную товарную позицию не включаются кормовое сорго (идущее на сено или силос), такое как алепское, или гумай (*halpensis*), травянистое, или суданская трава, суданка (*sudanensis*), используемое в качестве подножного корма, или сахарное сорго (*saccharatum*) (используемое в основном для производства сиропов или мелассы). При представлении в качестве посевного материала эти продукты включаются в товарную позицию 1209. Сорго кормовое и сорго травянистое включаются в товарную позицию 1214, а сорго сахарное – в товарную позицию 1212. В данную товарную позицию также не включается сорго веничное, или техническое (*Sorghum vulgare var. technicum*), которое включается в товарную позицию 1404.

Пояснение к субпозиции.

Субпозиция 1007 10

В субпозиции 1007 10 термин "семенное" означает только то сорго зерновое, которое рассматривается как посевной материал национальными компетентными органами.

1008 Гречиха, просо и семена канареечника; прочие злаки (+):

1008 10 – гречиха

– просо:

1008 21 – – семенное

1008 29 – – прочее

1008 30 – семена канареечника

1008 40 – росичка (*Digitaria* spp.)

1008 50 – киноа, или рисовая лебеда (*Chenopodium quinoa*)

1008 60 – тритикале

1008 90 – прочие злаки

(А) ГРЕЧИХА, ПРОСО И СЕМЕНА КАНАРЕЕЧНИКА

В данную товарную позицию включаются:

(1) Гречиха. Этот злак, известный также как черная пшеница, относится к семейству Polygonaceae, сильно отличающемуся от семейства Gramineae, в которое включено большинство злаков.

(2) Просо, зерно круглое, бледно-желтого цвета. Оно включает следующие ботанические виды:

Setaria spp., *Pennisetum* spp., *Echinochloa* spp., *Eleusine* spp. (включая *Eleusine coracana*, то есть дагуссу), *Panicum* spp., *Digitaria sanguinalis* и *Eragrostis tef*.

(3) Канареечник, блестящие семена соломенного цвета, вытянутые и заостренные на обоих концах.

(Б) ПРОЧИЕ ЗЛАКИ

В данную группу продуктов включаются некоторые гибриды, например, тритикале – гибрид пшеницы и ржи.

Пояснение к субпозиции.

Субпозиция 1008 21

В субпозиции 1008 21 термин "семенное" означает только то просо, которое рассматривается как посевной материал национальными компетентными органами.

Группа 11

Продукция мукомольно-крупяной промышленности; солод; крахмалы; инулин; пшеничная клейковина

Примечания:

1. В данную группу не включаются:

(а) поджаренный солод, используемый как заменитель кофе (товарная позиция 0901 или 2101);

(б) мука тонкого и грубого помола, крупа или крахмалы после обработки товарной позиции 1901;

(в) кукурузные хлопья или другие продукты товарной позиции 1904;

(г) овощи, приготовленные или консервированные, товарной позиции 2001, 2004 или 2005;

(д) фармацевтическая продукция (группа 30); или

(е) крахмалы, обладающие свойствами парфюмерных, косметических или туалетных средств (группа 33).

2. (А) Продукты мукомольного производства, перечисленные в нижеследующей таблице, включаются в данную группу в том случае, если по массе сухого вещества:

(а) содержание крахмала (определяемое по изменению поляризации методом Эверса) превышает указанное в графе 2; и (б) зольность (после внесения поправки на все добавленные минеральные вещества) не превышает данных, указанных в графе 3.

В противном случае они включаются в товарную позицию 2302. Однако зародыши зерна злаков, целые, плющенные, в виде хлопьев или молотые, всегда включаются в товарную позицию 1104.

(Б) Продукты, включенные в данную группу в соответствии с вышеуказанными требованиями, включаются в товарную позицию 1101 или 1102, если выход продукта при просеивании через сито из металлической сетки, размер ячеек которой приведен в графе 4 или 5 таблицы, составляет по массе не менее, чем это предусмотрено для соответствующего злака.

В противном случае они включаются в товарную позицию 1103 или 1104.

Злак	Содержание крахмала более, мас.%	Зольность не более, мас.%	Степень прохождения продукта через сито с ячейками не менее, мас.%	
			315 мкм	500 мкм
1	2	3	4	5
Пшеница и рожь	45	2,5	80	-
Ячмень	45	3	80	-
Овес	45	5	80	-
Кукуруза и сорго зерновое	45	2	80	-
Рис	45	1,6	80	-
Гречиха	45	4	80	-
Прочие злаки	45	2	50	-

3. В товарной позиции 1103 термины "крупа" и "мука грубого помола" означают продукты дробления зерна:

(а) не менее 95 мас.% которых просеивается через сито из металлической сетки с ячейками 2 мм, в случае продуктов дробления кукурузы;

(б) не менее 95 мас.% которых просеивается через сито из металлической сетки с ячейками 1,25 мм, в случае продуктов дробления прочих злаков.

ОБЩИЕ ПОЛОЖЕНИЯ

В данную группу включаются:

(1) Продукты помола зерна злаков группы 10 и сахарной кукурузы группы 07, кроме остатков помола товарной позиции 2302. При этом продукты помола пшеницы, ржи, ячменя, овса, кукурузы (включая целые початки, молотые вместе со стержнем или

без него), сорго, риса и гречихи, включаемые в данную группу, следует отличать от остатков, включаемых в товарную позицию 2302 в соответствии с требованиями по содержанию крахмала и зольности, указанными в примечании 2 (А) к данной группе.

Внутри группы муку из зерна вышеупомянутых злаков, включаемую в товарную позицию 1101 или 1102, следует отличать от продуктов товарной позиции 1103 или 1104 в соответствии с требованиями прохождения через сито, указанными в примечании 2 (Б) к данной группе. Вместе с тем все крупы товарной позиции 1103 должны соответствовать требованиям прохождения через сито, приведенным в примечании 3 к данной группе.

(2) Продукты, также получаемые из злаков группы 10, после обработки, предусмотренной в товарных позициях данной группы, такой как осолаживание или извлечение крахмала или пшеничной клейковины.

(3) Продукты, полученные обработкой сырья из других групп (сушеные бобовые овощи, картофель, плоды и т.п.) способами, аналогичными указанным выше в пунктах (1) или (2).

В данную группу не включаются, *inter alia*:

(а) обжаренный солод, используемый как заменитель кофе (товарная позиция 0901 или 2101);

(б) мякина зерновых (товарная позиция 1213);

(в) готовые продукты из муки тонкого и грубого помола, крупы или крахмала товарной позиции 1901;

(г) тапиока (товарная позиция 1903);

(д) вздутый или воздушный рис, кукурузные хлопья и аналогичные продукты, полученные путем вздувания или обжаривания, и пшеница *Vulgur* в виде обработанных зерен (товарная позиция 1904);

(е) овощи, приготовленные или консервированные, товарных позиций 2001, 2004 и 2005;

(ж) остатки от просеивания, помола или других способов переработки зерна злаков или бобовых культур (товарная позиция 2302);

(з) фармацевтическая продукция (группа 30);

(и) продукты группы 33 (см. примечания 3 и 4 к группе 33).

1101 Мука пшеничная или пшенично-ржаная

В данную товарную позицию включается пшеничная или пшенично-ржаная мука (то есть превращенные в порошок продукты, полученные путем помола зерна злаков товарной позиции 1001), которая удовлетворяет требованиям по содержанию крахмала и зольности, изложенным в примечании 2 (А) к данной группе, и соответствует критериям прохождения через стандартное сито, приведенным в примечании 2 (Б).

Мука данной товарной позиции может быть улучшена добавлением в нее незначительных количеств минеральных фосфатов, антиокислителей, эмульгаторов,

витаминов или готовых пекарных порошков (самоподнимающаяся мука). Пшеничная мука, кроме того, может быть обогащена добавлением клейковины, обычно не более 10%.

В данную товарную позицию также включается "набухшая" (предварительно клейстированная) мука, которая подвергалась тепловой обработке, чтобы предварительно клейстировать крахмал. Она используется для приготовления готовых продуктов товарной позиции 1901, улучшителей выпечки или животных кормов или в некоторых отраслях промышленности, таких как текстильная или целлюлозно-бумажная промышленность, или в металлургии (для производства связующих в литейном деле).

В данную товарную позицию не включается мука, которая подвергалась дальнейшей обработке или в которую добавлялись прочие вещества с целью использования ее в качестве готовых пищевых продуктов (обычно товарная позиция 1901).

В данную товарную позицию также не включается мука, смешанная с какао (товарная позиция 1806, если она содержит 40 мас.% или более какао, в пересчете на полностью обезжиренную основу, или товарная позиция 1901, если менее).

1102 Мука из зерна прочих злаков, кроме пшеничной или пшенично-ржаной:

1102 20 – мука кукурузная

1102 90 – прочая

В данную товарную позицию включается мука (то есть превращенные в порошок продукты, получаемые путем помола зерна злаков группы 10), кроме пшеничной и пшенично-ржаной муки.

Продукты помола ржи, ячменя, овса, кукурузы (включая целые початки, молотые вместе со стержнем или без него), сорго, риса или гречихи включаются в данную товарную позицию как мука в том случае, если они удовлетворяют требованиям по содержанию крахмала и зольности, изложенным в примечании 2 (А) к данной группе, и соответствуют критериям прохождения через стандартное сито, приведенным в примечании 2 (Б).

Мука данной товарной позиции может быть улучшена добавлением в нее незначительных количеств минеральных фосфатов, антиокислителей, эмульгаторов, витаминов или готовых пекарных порошков (самоподнимающаяся мука).

В данную товарную позицию также включается "набухшая" (предварительно клейстированная) мука, которая подвергалась тепловой обработке, чтобы предварительно клейстировать крахмал. Она используется для приготовления готовых продуктов товарной позиции 1901, улучшителей выпечки или животных кормов или в некоторых отраслях промышленности, таких как текстильная или целлюлозно-бумажная промышленность, или в металлургии (для производства связующих в литейном деле).

В данную товарную позицию не включается мука, которая подвергалась дальнейшей обработке и в которую добавлялись прочие вещества с целью использования ее в качестве готовых пищевых продуктов (обычно товарная позиция 1901).

В данную товарную позицию также не включается мука, смешанная с какао (товарная позиция 1806, если она содержит 40 мас.% или более какао, в пересчете на полностью обезжиренную основу, или товарная позиция 1901, если менее).

1103 Крупа, мука грубого помола и гранулы из зерна злаков:

– крупа и мука грубого помола:

1103 11 – – из пшеницы

1103 13 – – из кукурузы

1103 19 – – из зерна прочих злаков

1103 20 – гранулы

Крупа и мука грубого помола из зерна злаков данной товарной позиции – это продукты, получаемые в результате дробления зерна (включая целые початки кукурузы, молотые вместе со стержнем или без него), которые по возможности удовлетворяют требованиям по содержанию крахмала и зольности, изложенным в примечании 2 (А) к данной группе, и во всех случаях соответствуют критериям прохождения через стандартное сито, приведенным в примечании 3 к данной группе.

Относительно различий, которые должны быть сделаны между мукой тонкого помола товарной позиции 1101 или 1102, крупой и мукой грубого помола данной товарной позиции и продуктами товарной позиции 1104, см. второй абзац пункта (1) общих положений к данной группе.

Крупа из зерна злаков – это мелкие частички или мучнистые зерна, получаемые при грубом помоле зерна.

Мука грубого помола более зернистый продукт, чем мука тонкого помола, получаемый или в результате первого просеивания после первоначального помола, или путем повторного помола и просеивания крупы, получаемой в результате первоначального помола.

Мелкая крупа из твердой пшеницы, или семолина (крупка), является основным исходным материалом для производства макарон, спагетти и т.п. Семолина также используется непосредственно как продукт питания (например, для изготовления семолиновых пудингов).

В данную товарную позицию включается также мука грубого помола (например, из кукурузы), предварительно клейстированная посредством тепловой обработки, используемая, например, в качестве добавки в пивоварении.

Гранулы – это продукты помола зерна злаков данной группы, агломерированные либо непосредственно прессованием, либо с добавлением связующего вещества в количестве, не превышающем 3 мас.% (см. примечание 1 к разделу II). В данную

товарную позицию не включаются гранулы из отходов мукомольного производства (группа 23).

1104 Зерно злаков, обработанное другими способами (например, шелушеное, плющенное, переработанное в хлопья, обрушенное, в виде сечки или дробленое), кроме риса товарной позиции 1006; зародыши зерна злаков, целые, плющенные, в виде хлопьев или молотые:

– зерно плющенное или переработанное в хлопья:

1104 12 – – овса

1104 19 – – прочих злаков

– прочее обработанное зерно (например, шелушеное, обрушенное, в виде сечки или дробленое):

1104 22 – – овса

1104 23 – – кукурузы

1104 29 – – прочих злаков

1104 30 – зародыши зерна злаков, целые, плющенные, в виде хлопьев или молотые

В данную товарную позицию включаются все неготовые продукты помола зерна злаков, за исключением муки тонкого помола (товарные позиции 1101 и 1102), крупы, муки грубого помола и гранул (товарная позиция 1103) и остатков (товарная позиция 2302). Относительно различий, которые должны быть сделаны между продуктами данной товарной позиции и вышеперечисленными исключениями, см. пункт (1) общих положений к данной группе.

В данную товарную позицию включаются:

(1) Зерно злаков вальцованное, или плющенное, или переработанное в хлопья (например,

ячмень или овес), получаемое в результате раздавливания или вальцевания целого зерна (шелушеного или нешелушеного), или дробленое зерно или продукты, описанные ниже в пунктах (2) и (3) и в пунктах (2) – (5) пояснений к товарной позиции 1006. При этом

процессе зерно обычно прогревается паром или прокатывается между нагретыми вальцами.

Готовые завтраки типа "кукурузных хлопьев" – это готовые к употреблению продукты и поэтому, аналогично другим готовым продуктам из зерна злаков, включаются в товарную позицию 1904.

(2) Овес, гречиха и просо с удаленной пленкой, но с сохранившимся околоплодником.

Однако голозерный овес, который по своей природе не имеет пленки или лузги, не включается в данную товарную позицию при условии, что он не подвергался обработке любым другим способом, кроме обмолота и провеивания (товарная позиция 1004).

(3) Зерно злаков шелушеное или подвергнутое обработке каким-либо другим способом для частичного или полного удаления околоплодника (то есть тонкого слоя под пленкой).

Допустимо, что в результате такой обработки становится видимым мучнистое ядро. Зерно пленчатых разновидностей ячменя, если с него удалены пленки (или лuzга), также включается в данную товарную позицию. (Поскольку пленки слишком плотно прирастают к зерновке, их нельзя отделить просто обмолачиванием или провеиванием, пленки отделяются только путем обдирного помола – см. пояснения к товарной позиции 1003.)

(4) Обрушенное зерно злаков (в основном ячмень), то есть зерно, с которого почти полностью удален околоплодник; оно более закруглено с концов.

(5) Дробленое зерно злаков, то есть зерно (шелушеное или нешелушеное), измельченное или раздробленное на части, отличающееся от крупы большим размером и неправильностью формы частиц.

(6) Зародыши зерна злаков, отделяемые от зерна на первой стадии помола, целые или слегка вальцованные. Для повышения сохраняемости зародыши могут быть частично обезжирены или подвергнуты тепловой обработке. В зависимости от цели использования зародыши

могут быть переработаны в хлопья или подвергнуты помолу (крупному или тонкому, как мука) и могут содержать добавки витаминов, чтобы компенсировать потери, связанные с обработкой.

Целые или вальцованные зародыши обычно используются для извлечения масла.

Переработанные в хлопья или молотые зародыши используются для изготовления продуктов питания (бисквитов или других хлебобулочных изделий, диетического питания), корма для животных (производство кормовых добавок) или в производстве фармацевтической продукции.

Отходы зародышей зерна злаков, полученные в результате извлечения масла, включаются в товарную позицию 2306.

В данную товарную позицию также не включаются:

(а) шелушенный, полуобрушенный или полностью обрушенный рис, полированный или неполированный, глазированный или неглазированный, пропаренный или непропаренный, а также дробленый рис (товарная позиция 1006);

(б) пшеница *Vulgar* в виде обработанных зерен (товарная позиция 1904).

1105 Мука тонкого и грубого помола, порошок, хлопья, гранулы картофельные:

1105 10 – мука тонкого и грубого помола и порошок

1105 20 – хлопья и гранулы

В данную товарную позицию включается сушеный картофель, представленный в виде муки тонкого и грубого помола, порошка, хлопьев, гранул. Мука тонкого и грубого помола, порошок, хлопья и гранулы данной товарной позиции могут быть

получены путем варки на пару и растирания свежего картофеля и последующей сушки получившейся массы или до муки тонкого помола, порошка, или гранул, или тонких лент, которые затем нарезаются на мелкие хлопья. Гранулы данной товарной позиции обычно получают путем агломерации муки тонкого и грубого помола, порошка или кусочков картофеля.

Продукты данной товарной позиции могут быть улучшены добавлением очень незначительных количеств антиокислителей, эмульгаторов или витаминов.

Однако в данную товарную позицию не включаются продукты, которые в результате добавления других веществ приобрели свойства готовых картофельных продуктов.

В данную товарную позицию также не включаются:

(а) картофель после обычной сушки, обезвоживания или выпаривания, но не подвергнутый дальнейшей обработке (товарная позиция 0712);

(б) картофельный крахмал (товарная позиция 1108);

(в) заменители тапиоки, приготовленные из картофельного крахмала (товарная позиция 1903).

1106 Мука тонкого и грубого помола и порошок из сушеных бобовых овощей товарной позиции 0713, из сердцевин саговой пальмы, из корнеплодов или клубнеплодов товарной позиции 0714 или продуктов группы 08:

1106 10 – из сушеных бобовых овощей товарной позиции 0713

1106 20 – из сердцевин саговой пальмы, из корнеплодов или клубнеплодов товарной позиции 0714

1106 30 – из продуктов группы 08

(А) Мука тонкого и грубого помола и порошок из сушеных бобовых овощей товарной позиции 0713.

В данную товарную позицию включаются мука тонкого и грубого помола и порошок, приготовленные из гороха, фасоли или чечевицы; они используются в основном для приготовления супов или пюре.

В данную товарную позицию не включаются:

(а) необезжиренная соевая мука (товарная позиция 1208);

(б) мука из плодов рожкового дерева (товарная позиция 1212);

(в) супы и бульоны (в жидком, твердом или порошкообразном виде) на основе растительной муки тонкого и грубого помола (товарная позиция 2104).

(Б) Мука тонкого и грубого помола и порошок из сердцевин саговой пальмы, из корнеплодов или клубнеплодов товарной позиции 0714.

Эти продукты получают путем простого помола или растирания сердцевин саговой пальмы или сушеных корнеплодов маниока и т.п. Некоторые из этих

продуктов нередко подвергаются тепловой обработке в процессе производства с целью удаления токсичных веществ; такая обработка может вызвать предварительное клейстирование крахмала.

В данную товарную позицию не включаются крахмалы, полученные из этого исходного материала (следует отметить, что крахмал из саго иногда называют саговой мукой). Эти виды крахмала включаются в товарную позицию 1108 и их можно отличить от муки данной товарной позиции по характерному похрустыванию при растирании между пальцами. Гранулированные мука тонкого и грубого помола и порошок из сердцевины саговой пальмы, из корнеплодов или клубнеплодов товарной позиции 0714 также не включаются (товарная позиция 0714).

(В) Мука тонкого и грубого помола и порошок из продуктов группы 08.

Из фруктов или орехов группы 08 в муку тонкого и грубого помола и порошок перерабатываются в основном каштаны, миндаль, финики, бананы, кокосовые орехи и тамаринд.

В данную товарную позицию включаются также мука тонкого и грубого помола и порошок из кожуры плодов.

Однако в данную товарную позицию не включается порошок тамаринда в упаковках для розничной продажи, предназначенный для использования в профилактических или терапевтических целях (товарная позиция 3004).

Продукты данной товарной позиции могут быть улучшены добавлением незначительных количеств антиокислителей или эмульгаторов.

В данную товарную позицию также не включаются:

(а) сердцевина саговой пальмы (товарная позиция 0714);

(б) готовые пищевые продукты, известные как тапиока (товарная позиция 1903).

1107 Солод, поджаренный или неподжаренный:

1107 10 – неподжаренный

1107 20 – поджаренный

Солод – это пророщенное зерно (чаще всего ячменя), которое высушивается в сушильной печи (солодосушилке).

Это слабморщинистое, вытянутое в длину зерно, снаружи коричневатое-желтое, изнутри – белое. Оно оставляет следы, наподобие мела, и, в отличие от обычного зерна, не тонет в воде и легко крошится. Солод имеет характерный запах разваренного зерна и легкий сладковатый вкус.

В данную товарную позицию включается солод в виде муки, дробленый или целиком. В нее также входит поджаренный солод (для подкрашивания пива), но не включаются продукты, прошедшие дальнейшую обработку, такие как солодовый экстракт и готовые пищевые продукты из солодового экстракта товарной позиции 1901 и обжаренный солод, приготовленный в качестве заменителя кофе (товарная позиция 2101).

1108 Крахмал; инулин:

– крахмал:

1108 11 – – пшеничный

1108 12 – – кукурузный

1108 13 – – картофельный

1108 14 – – маниоковый

1108 19 – – прочий

1108 20 – инулин

Крахмал, который химически представляет собой углевод, содержится в клетках многих растительных продуктов. Наиболее важными источниками крахмала являются зерно злаков (например, кукуруза, пшеница и рис), некоторые лишайники, некоторые клубнеплоды и корнеплоды (картофель, маниок, маранта) и сердцевина саговой пальмы.

Крахмал – белый порошок без запаха, состоящий из мельчайших зерен, которые похрустывают при растирании между пальцами. С йодом дает интенсивную синюю окраску (за исключением амилопектинового крахмала, дающего красновато-коричневую окраску). Под микроскопом в поляризованном свете крахмальные зерна проявляют характерные темные поляризационные кресты. Эти зерна нерастворимы в холодной воде, но при нагревании в воде до температуры выше их точки клейстеризации (обычно 60 С для большинства видов крахмала) разрушаются, образуя крахмальную пасту. Крахмал перерабатывается в самые разнообразные торговые продукты, включаемые в другие товарные позиции, например, модифицированный крахмал, жареный растворимый крахмал, декстрин, мальтодекстрин, декстроза, глюкоза. Они имеют широкое применение как таковые в различных отраслях промышленности, особенно в пищевой, текстильной, целлюлозно-бумажной.

В данную товарную позицию также включается инулин; химически он аналогичен крахмалу, но с йодом дает светлую желтовато-коричневую окраску вместо синей. Инулин извлекают из топинамбура, корней георгинов и корней цикория. При гидролизе путем длительного кипячения в воде он образует фруктозу (левулезу).

В данную товарную позицию не включаются, *inter alia*:

(а) готовые продукты из крахмала товарной позиции 1901;

(б) тапиока и ее заменители, приготовленные из крахмалов (см. пояснения к товарной позиции 1903);

(в) крахмалы, поставляемые в виде парфюмерных или туалетных средств (группа 33);

(г) декстрины и прочие модифицированные крахмалы товарной позиции 3505;

(д) клеи на основе крахмалов (товарная позиция 3505 или 3506);

(е) готовые препараты для аппретирования на основе крахмала (товарная позиция 3809);

(ж) выделенный амилопектин и выделенная амилоза, получаемые путем фракционирования крахмала (товарная позиция 3913).

1109 Клейковина пшеничная, сухая или сырая Клейковина извлекается из пшеничной муки простым отделением в воде от остальных ее компонентов (крахмала и т.д.). Она имеет вид беловатой вязкой жидкости или пасты (сырая клейковина) или порошка кремового цвета (сухая клейковина).

Клейковина состоит в основном из смеси различных белков, причем главными из них являются глиадин и глютеин (составляющие от 85 до 95% от общего содержания всех белков). Наличие этих двух белков, присущих пшеничной клейковине, придает эластичность и пластичность при смешивании с водой в соответствующей пропорции.

Клейковина в основном применяется для белкового обогащения муки при изготовлении некоторых видов хлеба или бисквитов, макарон или аналогичных изделий или диетических продуктов. Она применяется также в качестве связующего вещества в некоторых готовых мясных продуктах, для изготовления некоторых видов клея или таких продуктов, как сульфат или фосфат клейковины, гидролизованные растительные белки или глутамат натрия.

В данную товарную позицию не включаются, *inter alia*:

- (а) мука пшеничная, обогащенная клейковиной (товарная позиция 1101);
- (б) белки, извлеченные из пшеничной клейковины (обычно товарная позиция 3504);
- (в) пшеничная клейковина, приготовленная для использования в качестве клея или для глянцеования или аппретирования для текстильной промышленности (товарная позиция 3506 или 3809).

Группа 12

Масличные семена и плоды; прочие семена, плоды и зерно; лекарственные

растения и растения для технических целей; солома и фураж

Примечания:

1. В товарную позицию 1207 включаются, *inter alia*, пальмовые орехи и ядра, семена хлопчатника, клещевины, кунжута, горчицы, сафлора, мака и орехи ши (орехи каритэ). В данную товарную позицию не включаются продукты товарной позиции 0801 или 0802 или маслины, или оливки (группа 07 или 20).

2. В товарную позицию 1208 включается не только необезжиренная мука тонкого и грубого помола, но и частично обезжиренная мука тонкого и грубого помола, а также мука тонкого и грубого помола, обезжиренная и затем подвергнутая полному и частичному восстановлению содержания жира путем добавления ранее удаленного

масла. В данную товарную позицию не включаются отходы, включаемые в товарные позиции 2304 – 2306.

3. В товарную позицию 1209 включаются семена свеклы, трав, садовых цветов, овощей, лесных и плодовых деревьев, разных видов вики (кроме вида *Vicia faba*) или люпина, предназначенные для посева.

Однако в товарную позицию 1209 не включаются следующие продукты, даже если они предназначены для посева:

- (а) бобовые овощные культуры или сахарная кукуруза (группа 07);
- (б) пряности или другие продукты группы 09;
- (в) злаки (группа 10); или
- (г) продукты товарных позиций 1201 – 1207 или 1211.

4. В товарную позицию 1211 включаются, *inter alia*, следующие растения или их части:

базилик, огуречная трава, женьшень, иссоп, солодка, все виды мяты, розмарин, рута, шалфей и полынь.

В товарную позицию 1211 не включаются:

- (а) лекарственные средства группы 30;
- (б) парфюмерные, косметические или туалетные средства группы 33; или
- (в) инсектициды, фунгициды, гербициды, дезинфицирующие средства или аналогичные продукты товарной позиции 3808.

5. В товарной позиции 1212 термин "морские и прочие водоросли" не относится к:

- (а) мертвым одноклеточным микроорганизмам товарной позиции 2102;
- (б) культурам микроорганизмов товарной позиции 3002; или
- (в) удобрениям товарной позиции 3101 или 3105.

Примечание к субпозиции:

1. В субпозиции 1205 10 термин "семена рапса, или кользы, с низким содержанием эруковой кислоты" означает семена рапса, или кользы, дающие нелетучее масло, содержащее менее 2 мас.% эруковой кислоты, и твердый компонент, содержащий менее 30 мкмоль/г глюкозинолатов.

ОБЩИЕ ПОЛОЖЕНИЯ

В товарные позиции 1201 – 1207 включаются семена и плоды, используемые для извлечения (прессованием или растворителем) пищевых или технических масел и жиров, независимо от того, предназначены они для посева или прочих целей. Однако в эти товарные позиции не включаются продукты товарной позиции 0801 или 0802, маслины, или оливки (группа 07 или 20) или некоторые семена и плоды, которые могут быть использованы для получения масла, но применяются главным образом для других целей, например, косточки абрикосов, персиков или слив (товарная позиция 1212) и какао-бобы (товарная позиция 1801).

Они также могут быть подвергнуты тепловой обработке, предназначенной главным образом для обеспечения лучшей сохранности (например, посредством инактивации липолитических ферментов и удаления части влаги), устранения горечи, инактивации непищевых факторов или для облегчения их использования. Однако такая обработка допустима, только если она не изменяет свойство плодов и семян как естественных продуктов и не превращает их в продукты, пригодные для более специфического использования.

В товарные позиции данной группы не включаются твердые отходы, получаемые при извлечении растительного масла из масличных семян или плодов масличных культур (включая обезжиренную муку тонкого и грубого помола) (товарная позиция 2304, 2305 или 2306).

1201 Соевые бобы, дробленые или недробленые (+):

1201 10 – семенные

1201 90 – прочие

Соевые бобы являются важным источником растительного масла. Соевые бобы данной товарной позиции могут быть подвергнуты тепловой обработке для устранения горечи (см. общие положения к данной группе).

Однако в данную товарную позицию не включаются обжаренные соевые бобы, используемые в качестве заменителя кофе (товарная позиция 2101).

Пояснение к субпозиции.

Субпозиция 1201 10

В субпозиции 1201 10 термин "семенные" означает только те соевые бобы, которые рассматриваются как посевной материал национальными компетентными органами.

1202 Арахис, нежареный или не приготовленный каким-либо другим способом, лущеный или нелущеный, дробленый или недробленый (+):

1202 30 – семенной

– прочий:

1202 41 – – нелущеный

1202 42 – – лущеный, дробленый или недробленый

В данную товарную позицию включается арахис (также известный как земляной орех), лущеный или нелущеный, дробленый или недробленый, нежареный или не приготовленный каким-либо другим способом. Арахис данной товарной позиции может быть подвергнут тепловой обработке для лучшей сохранности (см. общие положения к данной группе).

Обжаренный или приготовленный другим способом арахис включается в группу 20.

Пояснение к субпозиции.

Субпозиция 1202 30

В субпозиции 1202 30 термин "семенной" означает только тот арахис, который рассматривается как посевной материал национальными компетентными органами.

1203 Копра

Копра представляет собой высушенную мякоть кокосового ореха, используемую для получения кокосового масла, непригодна для употребления в пищу.

В данную товарную позицию не включается сушеный кокосовый орех, то есть высушенная и измельченная мякоть кокосового ореха, пригодная для употреблению в пищу (товарная позиция 0801).

1204 Семена льна, дробленые или недробленые

Семена льна, то есть семена льняного растения, – исходное сырье для получения одного из наиболее важных высыхающих масел.

1205 Семена рапса, или кользы, дробленые или недробленые:

1205 10 – семена рапса, или кользы, с низким содержанием эруковой кислоты

1205 90 – прочие

В данную товарную позицию включаются семена рапса, или кользы (семена нескольких видов, относящихся к роду *Brassica*, в частности, *B.napus* и *B.rapa* (или *B.campestris*). В данную товарную позицию включаются и обычные семена рапса, или кользы, и семена рапса, или кользы, с низким содержанием эруковой кислоты. Семена рапса, или кользы, с низким содержанием эруковой кислоты, например, семена канолы или Европейского рапса, или кользы "двойное зеро", дают нелетучее масло с суммарным содержанием эруковой кислоты менее 2 мас.% и твердым компонентом, содержащим менее 30 мкмоль/г гликозинолатов.

1206 Семена подсолнечника, дробленые или недробленые

В данную товарную позицию включаются семена подсолнечника однолетнего (*Helianthus annuus*).

1207 Семена и плоды прочих масличных культур, дробленые или недробленые (+):

1207 10 – пальмовые орехи и ядра

– семена хлопчатника:

1207 21 – – семенные

1207 29 – – прочие

1207 30 – семена клещевины

1207 40 – семена кунжута

1207 50 – семена горчицы

1207 60 – семена сафлора (*Carthamus tinctorius*)

1207 70 – семена дыни

– прочие:

1207 91 – – семена мака

1207 99 – – прочие

В данную товарную позицию включаются семена и плоды растений, используемые для извлечения пищевых или технических масел и жиров, кроме включенных в товарные позиции 1201 – 1206 (см. также общие положения к данной группе).

В данную товарную позицию также включаются, *inter alia*:

Косточки винограда Семена капока

Орешки бука Семена мовра

Орехи лумбанга Семена горчицы

Орехи карапы (например, орехи тулукуны) Семена гвизоции

Орехи тунга (или семена китайского тунгового дерева) Семена оитисика

Орехи ши (орехи каритэ) Семена периллы

Пальмовые орехи и ядра Семена ятрофы куркас

Семена клещевины Семена мака

Семена чаульмугра Семена сафлора

Семена хлопчатника Семена кунжута

Семена кротона Семена воскового дерева

Семена энотеры видов *Oenothera* Семена чая

biennis и *Oenothera lamarckiana*

Семена конопли Ядра орехов пальмы бабассу

Семена бассии

Пояснение к субпозиции.

Субпозиция 1207 21

В субпозиции 1207 21 термин "семенные" означает только те семена хлопчатника, которые рассматриваются как посевной материал национальными компетентными органами.

1208 Мука тонкого и грубого помола из семян или плодов масличных культур, кроме семян горчицы:

1208 10 – из соевых бобов

1208 90 – прочая

В данную товарную позицию включается обезжиренная или частично обезжиренная мука тонкого и грубого помола, получаемая путем размалывания семян или плодов масличных культур, включенных в товарные позиции 1201 – 1207. В нее входит также мука тонкого и грубого помола, обезжиренная и затем подвергнутая полному или частичному восстановлению содержания жира путем добавления ранее удаленного масла (см. примечание 2 к данной группе).

В данную товарную позицию не включаются:

(а) тертый арахис (товарная позиция 2008);

(б) горчичная мука тонкого и грубого помола, обезжиренная или обезжиренная, готовая или нет (товарная позиция 2103);

(в) обезжиренная мука тонкого и грубого помола (кроме горчичной) (товарные позиции 2304 – 2306).

1209 Семена, плоды и споры для посева:

1209 10 – семена сахарной свеклы

– семена кормовых растений:

1209 21 – – семена люцерны

1209 22 – – семена клевера (*Trifolium* spp.)

1209 23 – – семена овсяницы

1209 24 – – семена мятлика лугового (*Poa pratensis* L.)

1209 25 – – семена райграса (*Lolium multiflorum* Lam., *Lolium perenne* L.)

1209 29 – – прочих

1209 30 – семена травянистых растений, выращиваемых главным образом для получения цветов

– прочие:

1209 91 – – семена овощных культур

1209 99 – – прочие

В данную товарную позицию включаются все семена, плоды и споры, используемые для посева. В нее включаются такие продукты, даже в том случае, если они уже потеряли всхожесть. Однако сюда не включаются продукты, упомянутые в конце приводимых пояснений, которые, хотя и могут быть использованы для посева, включаются в другие товарные позиции Номенклатуры, поскольку они, как правило, имеют другое назначение.

В данную товарную позицию включаются семена свеклы, травы или прочих травянистых растений (люцерны, эспарцета, клевера, овсяницы, райграса, мятлика лугового, тимopheевки и т.д.), семена декоративных цветов, овощных культур, лесных (включая шишки с семенами) и плодовых деревьев, вики (кроме видов *Vicia faba*, то есть бобов кормовых), люпина, тамаринда, табака, а также семена (не используемые как таковые в основном в парфюмерии, фармации или инсектицидных, фунгицидных или аналогичных целях) растений, дающих продукты товарной позиции 1211.

Продукты данной товарной позиции (особенно семена трав) могут быть нанесены вместе с мелкими частицами удобрений на бумажную основу и покрыты тонким слоем ваты, придерживаемым пластмассовой решеткой.

В данную товарную позицию не включаются:

(а) мицелий гриба (товарная позиция 0602);

(б) бобовые овощи и сахарная кукуруза (группа 07);

(в) фрукты группы 08;

(г) пряности и прочие продукты группы 09;

(д) зерно злаков (группа 10);

(е) семена и плоды масличных культур товарных позиций 1201 – 1207;

(ж) семена и плоды, используемые как таковые в основном в парфюмерии, фармации или инсектицидных, фунгицидных или аналогичных целях (товарная позиция 1211);

(з) плоды рожкового дерева (товарная позиция 1212).

1210 Шишки хмеля, свежие или сушеные, дробленые или недробленые, в порошкообразном виде или в виде гранул; лупулин:

1210 10 – шишки хмеля недробленые, не в порошкообразном виде и не в виде гранул

1210 20 – шишки хмеля дробленые, в порошкообразном виде или в виде гранул; лупулин

Шишки хмеля – это чешуйчатые конические сережки или цветки растения хмеля (*Humulus lupulus*). Используются преимущественно в пивоваренной промышленности для придания пиву вкуса, а также в медицине. Шишки включаются в данную товарную позицию свежие или сушеные, дробленые или недробленые, в порошкообразном виде или в виде гранул (то есть агломерированные либо непосредственным прессованием, либо добавлением связующего вещества в количестве не более 3 мас.%).

Лупулин – это желтый смолоподобный порошок, покрывающий шишки хмеля и содержащий горький ароматический компонент, который придает хмелю его специфические качества. Используется в пивоварении как частичный заменитель хмеля и в медицине. Он может быть отделен от хмеля механическим способом после сушки.

В данную товарную позицию не включаются:

(а) экстракты из хмеля (товарная позиция 1302);

(б) хмелевая дробина (товарная позиция 2303);

(в) эфирное масло хмеля (товарная позиция 3301).

1211 Растения и их части (включая семена и плоды), используемые главным образом в парфюмерии, фармации или инсектицидных, фунгицидных или аналогичных целях, свежие, охлажденные, мороженные или сушеные, целые или измельченные, дробленые или молотые:

1211 20 – корни женьшеня

1211 30 – листья коки

1211 40 – маковая соломка

1211 50 – эфедра, или хвойник

1211 90 – прочие

В данную товарную позицию включаются продукты растительного происхождения, используемые в парфюмерии, фармации или инсектицидных, фунгицидных, паразитицидных или аналогичных целях. Они могут быть в виде целого растения, мха или лишайника или их частей (таких как древесина, кора, корни, стебли, листья, цветки, лепестки, плоды и семена (кроме плодов и семян масличных культур, включенных в товарные позиции 1201 – 1207)), или в виде отходов, получаемых главным образом при их механической переработке. Они включаются в данную товарную позицию свежие, охлажденные, мороженные или сушеные, целые, резаные, дробленые, молотые, истолченные в порошок или (в соответствующих случаях) тертые или шелушенные. Продукты данной товарной позиции, пропитанные спиртом, включаются сюда же.

Растения и части (включая семена и плоды) деревьев, кустарников, кустов или других растений включаются в данную товарную позицию, если они либо непосредственно используются в перечисленных выше целях, либо применяются для получения экстрактов, алкалоидов или эфирных масел, пригодных для этих целей. С другой стороны, в данную товарную позицию не включаются семена и плоды, используемые для извлечения нелетучих масел; они включаются в товарные позиции 1201 – 1207, даже если эти масла находят применение в целях, упомянутых в данной товарной позиции.

Необходимо также отметить, что продукты растительного происхождения, более подробно описанные в других товарных позициях Номенклатуры, не включаются в данную товарную позицию, даже если они находят применение в парфюмерии, фармации и т.д., например, кожура цитрусовых (товарная позиция 0814); ваниль, гвоздика, анис, бадьян и прочие продукты группы 09; шишки хмеля (товарная позиция 1210); корни цикория товарной позиции 1212; природные камеди, смолы, гуммисмолы и живица (товарная позиция 1301).

Живые растения и корни цикория и прочие живые саженцы, луковицы, корневища и т.п., явно предназначенные для высадки, а также цветы, листва и т.п. для декоративных целей включаются в группу 06.

Следует отметить, что древесина, непосредственно используемая в парфюмерии, фармации или инсектицидных, фунгицидных или аналогичных целях, включается в данную товарную позицию только в том случае, если она представлена в виде щепы, стружки, опилок или порошка. В других видах такая древесина не включается (группа 44).

Некоторые растения или части растений (включая семена или плоды) данной товарной позиции могут быть расфасованы (например, в пакеты-саше) для приготовления травяных настоев или травяного "чаев". Такие продукты, состоящие из растений или частей растений (включая семена или плоды) одного единственного вида (например, мятный "чай"), включаются в данную товарную позицию.

Однако в данную товарную позицию не включаются продукты, состоящие из растений или частей растений (включая семена или плоды) разных видов (включающих или нет растения или части растений других товарных позиций) или состоящие из растений или частей растений одного или разных видов, смешанных с другими веществами, такими как один или более растительных экстрактов (товарная позиция 2106).

Следует также отметить, что следующие продукты включаются в товарные позиции 3003, 3004, 3303 – 3307 или 3808 в зависимости от конкретного случая:

(а) продукты данной товарной позиции, несмешанные, но расфасованные в виде дозированных форм или в упаковки для розничной продажи для терапевтических или профилактических целей или расфасованные для розничной продажи в качестве

парфюмерных средств или инсектицидных, фунгицидных или других аналогичных продуктов;

(б) продукты смешанные, с назначением, указанным выше в пункте (а).

Однако включение продуктов растительного происхождения в данную товарную позицию, имея в виду их первоочередное использование в фармации, совсем не обязательно предполагает, что они могут рассматриваться как лекарственные средства товарной позиции 3003 или 3004, если они, смешанные или несмешанные, но расфасованные в виде дозированных форм или упаковки для розничной продажи. Если термин "лекарственные средства" в контексте товарной позиции 3003 или 3004 означает только продукты, имеющие терапевтическое или профилактическое применение, то более широкий термин "фармация" имеет отношение и к лекарственным средствам и к продуктам, не имеющим терапевтического или профилактического применения (например, тонизирующие напитки, обогащенные пищевые продукты, реагенты для определения группы крови).

В данную товарную позицию также не включаются:

(а) смеси, состоящие из разных видов растений или частей растений данной товарной позиции, используемые в качестве приправ для соусов (товарная позиция 2103);

(б) следующие продукты, используемые или непосредственно для ароматизации напитков или для приготовления экстрактов для производства напитков:

(i) смеси, состоящие из разных видов растений или частей растений данной товарной позиции (товарная позиция 2106); и

(ii) смеси растений или частей растений данной товарной позиции с растительными продуктами, включенными в другие группы (например, группы 07, 09, 11) (группа 09 или товарная позиция 2106).

Следующие продукты включаются в данную товарную позицию:

Айва: семена

Аир (*Acorus calamus*): корни

Аконит (*Aconitum napellus*): корни и листья

Алтей лекарственный (*Althaea officinalis*): цветки, листья и корни

Ангостура лекарственная (*Galipea officinalis*): кора

Анемона (*Anemone pulsatilla*): зеленая масса

Анютины глазки: цветки

Апельсин (*Citrus aurantium*): листья и цветки

Аралия (*Smilax*): корни

Арароба (*Andira agaroba*): порошок

Арника горная (*Arnica montana*): корни, стебли, листья, цветки

Базилик (*Ocimum basilicum*): цветки и листья

Безвременник осенний (*Colchicum autumnale*): клубнелуковицы и семена

Белена черная (*Hyoscyamus niger*): корни, семена и листья
Белладонна (*Atropa belladonna*): зеленая масса, корни, ягоды, листья и цветки
Большой (Reumus boldus): листья
Бриония двудомная (*Bryonia dioica*): корни
Бузина черная (*Sambucus nigra*): цветки и кора
Буху (*Barosma betulina*, *Barosma serratifolia* и *Barosma crenulata*): листья
Бурачник лекарственный (*Borago officinalis*): стебли и цветки
Валериана лекарственная (*Valeriana officinalis*): корни
Вахта трехлистная (*Menyanthes trifoliata*): листья
Вербена: листья и верхушки
Вероника лекарственная (*Veronica officinalis*): листья
Вероника виргинская (*Veronica virginica*): цветки и зеленая масса
Вишня: стебли
Вяз красный (*Ulmus fulva*): кора
Гамamelис виргинский (*Hamamelis virginiana*): кора и листья
Гварея (*Guarea gusbyi*): кора
Гваяковое дерево (*Guaiacum officinale*, *Guaiacum sanctum*): древесина
Гвоздичное дерево (*Caryophyllus aromaticus*): кора и листья
Гибискус (Амбрет) (*Hibiscus abelmoschus*): семена
Горечавка желтая (*Gentiana lutea*): корни
Грецкий орех: листья
Деррис (или труба) (*Derris elliptica* и *Derris trifoliata*): корни
Дурман (*Datura metel*): листья и семена
Дурман обыкновенный (*Datura stramonium*): листья и верхушки
Душица обыкновенная (*Origanum vulgare*); сладкий (садовый) майоран (*Majorana hortensis* или *Origanum majorana*) исключается (группа 07)
Дымянка лекарственная (*Fumaria officinalis*): листья и цветки
Дягиль (*Archangelica officinalis*): корни, семена
Желтокорень канадский (*Hydrastis canadensis*): корни
Женьшень (*Panax quinquefolium*, *Panax ginseng*): корни
Жостер (*Rhamnus purshiana*): кора
Золототысячник (*Erythraea centaureum*): зеленая масса
Индийская ягода (*Anamirta paniculata*): плоды
Ипекакуана (*Cephaelis ipecacuanha*): корни
Ипомея (*Promoea orizabensis*): корни
Ирис (*Iris germanica*, *Iris pallida*, *Iris florentina*): корни
Иссоп (*Hyssopus officinalis*): цветки и листья
Йохимба (*Corynanthe johimbe*): кора

Калган китайский (*Alpinia officinarum*): корневища

Калина (*Viburnum prunifolium*): корни, кора

Каскарилла (*Croton eluteria*): кора

Кассия (*Cassia fistula*): бобы и неочищенная мякоть (очищенная мякоть кассии – водный экстракт – включается в товарную позицию 1302)

Кассия остролистная и кассия узколистная (*Cassia acutifolia*, *Cassia angustifolia*): бобы и листья

Квассия (*Quassia amara*, *Picraena excelsa*): древесина и кора

Кокаиновый куст (*Erythroxylon coca*, *Erythroxylon truxillense*): листья

Колумба (*Jaterhiza pialmata*): корни

Колоцинт (*Citrullus colocynthis*): плоды

Кондуранго (*Marsdenia condurango*): кора

Конопля (*Cannabis sativa*): зеленая масса

Коровяк (*Verbascum thapsus*, *Verbascum phlomoides*): листья и цветки

Крушина: кора

Кубэ (барбаско или тимбо) (*Yonchocarpus nicou*): кора и корни

Кубеба (*Cubeba officinalis*, *Piper cubeba*): порошок

Лаванда (*Lavandula vera*): цветки и зеленая масса

Лавровишня (*Prunus laurocerasus*): ягоды

Липа (*Tilia europaea*): цветки и листья

Лобелия вздутая (*Lobelia inflata*): зеленая масса и цветки

Лопух большой (*Arctium lappa*): семена и высушенные корни

Майоран

Мак снотворный (*Papaver somniferum*): головки (незрелые, сушеные)

Мальва (*Malva silvestris* и *Malva rotundifolia*): листья и цветки

Мандрагора: корни и корневища

Марь: семена

Мексиканская лаванда (*Bursera delpechiana*): кожица ягод

Морской лук (*Urginea maritima*, *Urginea scilla*): луковицы

Мята (все виды)

Мята лимонная (*Melissa officinalis*): листья, цветки и верхушки

Наперстянка (*Digitalis purpurea*): листья и семена

Одуванчик лекарственный (*Taraxacum officinale*): корни

Окопник лекарственный (*Symphytum officinale*): корни

Паслен черный

Пачули (*Pogostemon patchouli*): листья

Перец индийский длинный (*Piper longum*): корни и подземные стебли

Пижма (*Tanacetum vulgare*): корни, листья и семена

Пиретрум (*Anacyclus pyrethrum*): корни

Подорожник (*Plantago*): зеленая масса и семена
Пододифиллум (*Podophyllum peltatum*): корни и корневища
Полынь горькая (*Artemisia absinthium*): листья и цветки
Полынь цитварная (*Artemisia cina*): цветки
Полынь чернотыльник (*Artemisia vulgaris*): корни
Пырей (*Agropyrum repens*): корни
Ратания (*Rhameria triandra*): корни
Ревень (*Rheum officinale*): корни
Ромашка римская (*Anthemis nobilis*): цветки
Ромашка аптечная (*Matricaria chamomilla*): цветки
Роза: цветки
Розмарин лекарственный (*Rosmarinus officinalis*): зеленая масса, цветки и листья
Рута душистая (*Ruta graveolens*): листья
Сабадилла (*Schoenocaulon officinale*): семена
Сандаловое дерево: щепки, стружки (белые и желтые)
Сассафрас лекарственный (*Sassafras officinalis*): кора, корни и древесина
Сенега (*Polygala senega*)
Скаммония (*Convolvulus scammonia*): корни
Солодка голая (*Glycyrrhiza glabra*): корни
Сосна: почки
Спорынья злаков
Стрихнос (*Strychnos ignatii*)
Строфант (*Strophanthus combe*): семена
Толокнянка (*Uva ursi*): листья
Тонка (*Dipterix odorata*): бобы
Турнера раскидистая (*Turnera diffusa*): листья
Фиалка душистая (*Viola odorata*): корни и сушеные цветки
Физостигма (*Physostigma venenosum*): бобы
Хинное дерево: кора
Хризантема цинерариелистная (*Chrysanthemum cinerariaefolium*): листья, стебли и
цветки
Чемерица (*Veratrum album, Veratrum viride*): корни
Чилибуха (*Strychnos nux-vomica*): семена
Шалфей лекарственный (*Salvia officinalis*): листья и цветки
Шандра (*Marrubium vulgare*): зеленая масса и стебли
Щитовник мужской, или папоротник мужской (*Dryopteris filix-mas*): корни
Эверния шелушащаяся (дубовый мох) (*Ewernia furfuracea*) (лишайник)
Эвкалипт (*Eucalyptus globulus*): листья
Эфедрa: стебли и ветви

Яборанди (*Pilocarpus jaborandi* и *Pilocarpus microphyllus*): листья

Ялапа настоящая (*Ipomea purga*): корни

Ясменник душистый (*Asperula odorata*): зеленая масса

Ботанические названия в вышеприведенном перечне (не являющемся исчерпывающим) даны для того, чтобы помочь в идентификации растений. Упоминание ботанического названия конкретного вида вовсе не означает, что прочие виды того же семейства растений не включены в данную товарную позицию.

Некоторые продукты данной товарной позиции, считающиеся по международным положениям наркотическими лекарственными средствами, включены в перечень в конце группы 29.

1212 Плоды рожкового дерева, морские и прочие водоросли, свекла сахарная и сахарный тростник, свежие, охлажденные, мороженые или сушеные, дробленые или недробленые; косточки плодов и их ядра, прочие продукты растительного происхождения (включая необжаренные корни цикория разновидности *Cichorium intybus sativum*), используемые главным образом для пищевых целей, в другом месте не поименованные или не включенные:

– морские и прочие водоросли:

1212 21 – – пригодные для употребления в пищу

1212 29 – – прочие

– прочие:

1212 91 – – свекла сахарная

1212 92 – – плоды рожкового дерева (цератония)

1212 93 – – сахарный тростник

1212 94 – – корни цикория

1212 99 – – прочие

(А) Морские и прочие водоросли.

В данную товарную позицию включаются все морские и прочие водоросли, пригодные или непригодные для употребления в пищу. Они могут быть свежими, охлажденными, замороженными, сушеными или дроблеными. Морские и прочие водоросли используются для различных целей (например, в фармацевтической продукции, косметике, для употребления в пищу, в корм животным, как удобрение).

В данную товарную позицию также включается мука из морских и мука из прочих водорослей, состоящая или не состоящая из смеси многих различных видов морских и прочих водорослей.

В данную товарную позицию не включаются:

(а) агар-агар и каррагинан (товарная позиция 1302);

(б) мертвые одноклеточные водоросли (товарная позиция 2102);

(в) культуры микроорганизмов товарной позиции 3002;

(г) удобрения товарной позиции 3101 или 3105.

(Б) Сахарная свекла и сахарный тростник.

В данную товарную позицию также включаются сахарная свекла и сахарный тростник в том виде, в котором они указаны в названии товарной позиции. В данную товарную позицию не включается багасса, волокнистая часть сахарного тростника, остающаяся после извлечения сока (товарная позиция 2303).

(В) Плоды рожкового дерева.

Локуст (или рожковое дерево) (*Ceratonia siliqua*) – это небольшое вечнозеленое древесное растение, произрастающее в средиземноморском регионе. Плоды рожкового дерева, которые называют также цареградские стручки, цареградские рожки или сладкие рожки, представляют собой бобы коричневого цвета, содержащие множество семян, и используются преимущественно в качестве материала для дистилляции или на корм скоту.

Плоды рожкового дерева богаты сахаром и иногда используются в качестве сладостей.

В данную товарную позицию включаются эндосперм, зародыши, целые семена, а также перемолотые в порошок зародыши, смешанные или нет с перемолотой в порошок наружной оболочкой семян.

В данную товарную позицию не включается мука из эндосперма семян плодов рожкового дерева, включаемая в товарную позицию 1302 в качестве клея или загустителя растительного происхождения.

(Г) Косточки плодов и их ядра, прочие продукты растительного происхождения (включая необжаренные корни цикория разновидности *Cichorium intybus sativum*), используемые главным образом для пищевых целей, в другом месте не поименованные или не включенные.

К данной категории продуктов относятся косточки плодов и их ядра и прочие продукты растительного происхождения, используемые главным образом, непосредственно или косвенно, для употребления в пищу, но в другом месте Номенклатуры не поименованные или не включенные.

Сюда поэтому включаются ядра персиков (в том числе нектаринов), абрикосов и слив (используемые в основном как заменители миндаля). Эти продукты включаются в данную товарную позицию, даже если они могут быть использованы для извлечения масла.

Необжаренные корни цикория разновидности *Cichorium intybus sativum* также включаются в данную товарную позицию в свежем или сушеном виде, целиком или измельченными.

Обжаренные корни цикория этой разновидности, которые используются в качестве заменителя кофе, не включаются (товарная позиция 2101). Другие необжаренные корни цикория включаются в товарную позицию 0601.

Стебли дягиля, или дудника, используемые для получения засахаренного дягиля или конфет из дягиля, также включаются в данную товарную позицию. Они обычно консервируются в рассоле для кратковременного хранения.

В данную товарную позицию включается также сорго сахарное, такое как *saccharatum*, применяемое главным образом для производства сиропа или мелассы.

В данную товарную позицию не включаются косточки и семена плодов, используемые для резьбы (например, косточки финика) (товарная позиция 1404), и обжаренные ядра плодов (обычно включаемые как заменители кофе в товарную позицию 2101).

1213 Солома и мякина зерновых, необработанная, измельченная или неизмельченная, размолотая или неразмолотая, прессованная или в виде гранул

В данную товарную позицию включаются солома и мякина зерновых в необработанном виде, в котором их получают непосредственно после обмолота зерновых, или измельченные, размолотые, или прессованные, или в виде гранул (агломерированные или непосредственным прессованием, или с добавлением связующего вещества в количестве не более 3 мас.%), но без дальнейшей обработки. В данную товарную позицию не включается очищенная, отбеленная или окрашенная солома (товарная позиция 1401).

1214 Брюква, свекла листовая (мангольд), корнеплоды кормовые, сено, люцерна, клевер, эспарцет, капуста кормовая, люпин, вика и аналогичные кормовые продукты, гранулированные или негранулированные:

1214 10 – мука грубого помола и гранулы из люцерны

1214 90 – прочие

В данную товарную позицию включаются:

(1) Брюква (*Brassica napobrassica*), мангольд, кормовой турнепс, кормовая морковь (белая или бледно-желтая) и прочие кормовые корнеплоды. Эти корнеплоды включаются в данную товарную позицию, даже если некоторые из них пригодны для употребления в пищу.

(2) Сено, люцерна, клевер, эспарцет, кормовая капуста, люпин, вика и аналогичные корма, свежие или сушеные, целые, нарезанные, измельченные или прессованные. Они включаются в данную товарную позицию независимо от того, были они засолены или нет или другим способом силосованы для предотвращения ферментации или загнивания.

Термин "аналогичные кормовые продукты" означает только растения, специально выращенные на корм скоту. Он не означает овощные отходы, которые могут применяться для этой же цели (товарная позиция 2308).

Кормовые продукты данной товарной позиции могут быть также в виде гранул, то есть агломерированными или непосредственным прессованием, или с добавлением связующего вещества в количестве не более 3 мас.%.

В данную товарную позицию также не включаются:

(а) морковь (красновато-желтая) товарной позиции 0706;

(б) солома и мякина зерновых (товарная позиция 1213);

(в) продукты растительного происхождения, которые хотя и используются для кормления животных, специально для этой цели не выращиваются, например, ботва моркови или свеклы, листья кукурузы (товарная позиция 2308);

(г) продукты, используемые для кормления животных (например, подслащенный корм) (товарная позиция 2309).

Группа 13

Шеллак природный неочищенный; камеди, смолы и прочие растительные соки и экстракты

Примечание:

1. В товарную позицию 1302 включаются, *inter alia*, экстракты солодки, пиретрума, хмеля, алоэ и опиум.

В данную товарную позицию не включаются:

(а) экстракт солодки с содержанием сахарозы более 10 мас.% или приготовленный в виде кондитерских изделий (товарная позиция 1704);

(б) экстракт солодовый (товарная позиция 1901);

(в) экстракты кофе, чая или мате, или парагвайского чая (товарная позиция 2101);

(г) растительные соки или экстракты, составляющие алкогольные напитки (группа 22);

(д) камфора, глицирризин или другие продукты товарной позиции 2914 или 2938;

(е) концентраты из маковой соломки, содержащие не менее 50 мас.% алкалоидов (товарная позиция 2939);

(ж) лекарственные средства товарной позиции 3003 или 3004 или реагенты для определения группы крови (товарная позиция 3006);

(з) дубильные или красящие экстракты (товарная позиция 3201 или 3203);

(и) эфирные масла, конкреты, абсолюты, резиноиды, экстрагированные эфирные масла, водные дистилляты или водные растворы эфирных масел или готовые продукты, основанные на душистых веществах, используемые при производстве напитков (группа 33); или

(к) натуральный каучук, балата, гуттаперча, гваюла, чикл или аналогичные природные смолы (товарная позиция 4001).

1301 Шеллак природный неочищенный; природные камеди, смолы, гуммисмолы и живица (например, бальзамы):

1301 20 – гуммиарабик

1301 90 – прочие

(I) Неочищенный природный шеллак.

Это смолянистое вещество, образуемое на некоторых видах тропических деревьев насекомым, относящимся к тому же семейству, что и кошениль и хермес.

Наиболее важными коммерческими видами неочищенного природного шеллака являются:

(А) Штоклак, обычно состоящий из веток, на которых отложен шеллак более или менее толстым слоем; он темно-красного цвета и является наиболее интенсивно окрашенным видом неочищенного природного шеллака.

(Б) Зернистый шеллак, дробленный неочищенный природный шеллак, отделяемый от веток обычно промывкой, при которой удаляется часть его красящего вещества.

(В) Шеллак, также известный как слоистый, пластинчатый или сляблак, который получают плавлением и фильтрацией, что очищает его. Он принимает форму тонких стекловидных хлопьев янтарного или красноватого цвета. Аналогичный продукт в форме дисков известен как "дискообразный шеллак".

Этот вид шеллака используется большей частью для приготовления лаков, в электротехнической промышленности и для производства сургуча.

(Г) Остаточный шеллак (или гранатовый шеллак), который получают из остатков приготовления шеллака.

Неочищенный природный шеллак также может быть обесцвечен или отбелен и иногда может быть представлен в виде скрученных мотков.

Сок некоторых восточных деревьев, образующий на воздухе стойкую пленку (известный как "китайский" или "японский" лак), не включается (товарная позиция 1302).

(II) Природные камеди, смолы, гуммисмолы и живица.

Природные камеди, смолы, гуммисмолы и живица являются выделениями растений, которые могут затвердевать на воздухе. Между этими терминами зачастую не делают различий.

Данные продукты имеют следующие отличительные признаки:

(А) Истинные камеди не имеют запаха, вкуса и более или менее растворимы в воде, образуя клейкие вещества. Они горят без плавления и запаха.

(Б) Смолы не растворяются в воде, имеют слабый запах, являются плохими проводниками электрического тока и приобретают отрицательный заряд. При нагревании они становятся мягче и плавятся более или менее полностью, при сжигании горят, образуя коптящее пламя и характерный запах.

(В) Гуммисмолы, как показывает их название, состоят из природных смесей камеди и смол в различных пропорциях и поэтому частично растворимы в воде; обычно имеют резкий характерный запах и вкус.

(Г) Живица состоит из смол с высоким содержанием эфирных масел. Бальзамы – это живица, характеризующаяся высоким содержанием бензойных и коричневых соединений.

Основными продуктами являются:

(1) Гуммиарабик (из разных акаций) (иногда называемый также нильской, аденской или сенегальской камедью); трагакант (получаемый из некоторых разновидностей *Astragalus*); камедь басра; анакардиновая камедь (камедь из орехоплодного дерева кешью); индийская камедь; некоторые так называемые "туземные" камеди из различных видов *Rosaceae*, таких деревьев как вишня, слива, абрикос, персик или миндаль.

(2) Свежая живица (в жидком виде) из сосны (включая терпентин), пихты или других хвойных деревьев (неочищенная или очищенная), а также смола хвойных (еловая смола и т.п.), высыхающая при надрезе на дереве и содержащая растительные примеси.

(3) Копал (индийский, бразильский, конголезский и т.п.), включая ископаемый копал; смола каури; даммара; мастикс; элеми; сандарак; "драконова кровь", или красная смола драконова дерева.

(4) Гуммигут; гуммиаммониак; асафетида; скамоний; сок молочая смолоносного; гальбан; смола опопанакса; ладан, или фимиам; мирра; акароид; смола гваякового дерева.

(5) Смоляной бензоин; стиракс, или сторакс (твердый или жидкий); толуанский бальзам; перуанский бальзам; канадский бальзам; копайский бальзам; бальзам мекка; тапсиевый бальзам.

(6) Смола конопли (неочищенная или очищенная), получаемая из конопли. (Эта смола является наркотическим средством – см. перечень в конце группы 29.)

Включенные в данную товарную позицию природные камеди, смолы, гуммисмолы и живица могут быть неочищенными, промытыми, очищенными, обесцвеченными, дроблеными или в виде порошка. Однако эти продукты, подвергнутые обработке водой под давлением, минеральными кислотами или тепловой обработке, не включаются в данную товарную позицию; например: камеди и гуммисмолы, превращенные в водорастворимую форму обработкой водой под давлением (товарная позиция 1302), камеди, превращенные в растворимую форму обработкой серной кислотой (товарная позиция 3506), и смолы, подвергнутые тепловой обработке для превращения их в форму, растворимую в высыхающих маслах (товарная позиция 3806).

В данную товарную позицию также не включаются:

(а) янтарь (товарная позиция 2530);

(б) лекарственные средства, содержащие природные бальзамы, и различные готовые лекарственные средства, известные как бальзамы (товарная позиция 3003 или 3004);

(в) шеллак красильный, красящее вещество, извлекаемое из шеллака (товарная позиция 3203);

(г) резиноиды (экстрагированные из продуктов данной товарной позиции) и экстрагированные эфирные масла (товарная позиция 3301);

(д) талловое масло (иногда известное как "жидкая канифоль") (товарная позиция 3803);

(е) живичный скипидар (товарная позиция 3805);

(ж) канифоль, смоляные кислоты, канифольный спирт и канифольные масла, резинаты, канифольный пек, пек пивоваренный и аналогичные продукты на основе канифоли (группа 38).

1302 Соки и экстракты растительные; пектиновые вещества, пектинаты и пектаты; агар-агар и другие клеи и загустители растительного происхождения, видоизмененные или невидоизмененные:

– растительные соки и экстракты:

1302 11 – – опиум

1302 12 – – из солодки

1302 13 – – из хмеля

1302 14 – – из эфедры, или хвойника

1302 19 – – прочие

1302 20 – пектиновые вещества, пектинаты и пектаты

– клеи и загустители растительного происхождения, видоизмененные или невидоизмененные:

1302 31 – – агар-агар

1302 32 – – клеи и загустители из плодов и семян рожкового дерева или из семян циамопсиса, или гуара, видоизмененные или невидоизмененные

1302 39 – – прочие

(А) Соки и экстракты растительные.

В данную товарную позицию включаются растительные соки (растительные продукты, обычно получаемые при естественном выпотевании или надрезании) и экстракты (растительные продукты, выделенные из исходного растительного материала с помощью растворителей) при условии, что они не поименованы или не включены в более специфические товарные позиции Номенклатуры (см. список исключений в конце части (А) пояснений к данной товарной позиции).

Эти соки и экстракты отличаются от эфирных масел, резиноидов и экстрагированных эфирных масел товарной позиции 3301 тем, что помимо летучих душистых составляющих содержат в более высоких количествах прочие растительные вещества (например, хлорофилл, таннин, составные части горечи, углеводы и другие экстрактивные вещества).

Соки и экстракты, рассматриваемые здесь, включают:

(1) Опиум, сушеный сок незрелых коробочек мака (*Papaver somniferum*), получаемый надрезанием или экстракцией из стеблей или семенных коробочек.

Обычно бывает в виде шариков или лепешек различных размеров и форм. Однако концентраты из маковой соломки, содержащие не менее 50 мас.% алкалоидов, не включаются в данную товарную позицию (см. примечание 1 (е) к данной группе).

(2) Экстракт солодки, получаемый из высушенных корней растения семейства Leguminosae (*Glycyrrhiza glabra*, или солодка голая) экстракцией горячей водой под давлением с последующим концентрированием. Может быть в виде жидкости или блоков, кусочков, палочек, лепешек или порошка. (Экстракт солодки, содержащий более 10 мас.% сахарозы или изготовленный в виде кондитерского изделия, независимо от содержания сахара, не включается, см. товарную позицию 1704.)

(3) Экстракт хмеля.

(4) Экстракт пиретрума, получаемый преимущественно из цветков различных разновидностей (например, *Chrysanthemum cinerariaefolium*, или далматская ромашка) экстракцией органическими растворителями, такими как н-гексан или "петролейный эфир".

(5) Экстракты из корней растений, содержащих ротенон (деррис, кубэ, тимбо, барбаско и т.п.).

(6) Экстракты и настойки любого растения конопли рода *Cannabis*.

Смола конопли, неочищенная или очищенная, не включается (товарная позиция 1301).

(7) Экстракт женьшеня, получаемый водной или спиртовой экстракцией, расфасованный или не расфасованный для розничной продажи.

Смеси экстракта женьшеня с прочими ингредиентами (например, лактозой или глюкозой), используемые для приготовления женьшеневого "чая" или напитка, не включаются (товарная позиция 2106).

(8) Алоэ, сгущенный сок с очень горьким вкусом, получаемый из нескольких разновидностей растений с одним и тем же названием (семейство Liliaceae).

(9) Подофилл, смолистое вещество, экстрагируемое спиртом из сушеных корневищ *Podophyllum peltatum* (подофилл щитовидный).

(10) Кураре, водный экстракт из листьев и коры различных растений семейства *Strychnos* (чилибуха).

(11) Экстракт квассии, получаемый из древесины квассии горькой – кустарникового растения из семейства Simaroubaceae (симарубивых), произрастающего в Южной Америке.

Квассин, основная горькая составляющая экстракта из древесины квассии горькой, является гетероциклическим соединением товарной позиции 2932.

(12) Прочие медицинские экстракты, например, белладонны, крушины ломкой, жостера, чеснока, горечавки, ялапы, хинного дерева, ревеня, сассапарилы сизой, тамаринда, валерианы, сосновых почек, коки, колоцинта, щитовника мужского, гаммелиса виргинского, белены, спорыньи ржи.

(13) Манна, твердый сладкий сок, получаемый при надрезании из некоторых разновидностей ясеня.

(14) Птичье молоко, вязкое и тягучее клейкое вещество зеленоватого цвета, экстрагируемое из ягод омелы или из остролиста.

(15) Водный экстракт из мякоти кассии. Однако бобы кассии и мякоть кассии, не включаются (товарная позиция 1211).

(16) Гум-кино, или кино, загустевший сок некоторых тропических растений, применяемый при дублении и в медицине.

(17) Японский (или китайский) лак (натуральный лак), сок, получаемый при надрезании из некоторых видов кустарника, известного как уруши, растущего на Дальнем Востоке (например, *Rhus vernicifera*, или сумах лаконосный). Используется для покрытия или украшения различных изделий (подносов, шкатулок и т.д.).

(18) Сок папайи, сушеный или несушеный, но неочищенный, как фермент папаин. (Агломерированные шарики латекса можно рассмотреть под микроскопом.) Папаин не включается (товарная позиция 3507).

(19) Экстракт колы, получаемый из орехов колы (семян различных видов *Cola* (кола), например, *Cola nitida*, или кола блестящая) и используемый преимущественно для производства напитков.

(20) Экстракт скорлупы орехов кешью. Однако полимеры из жидкого экстракта скорлупы кешью не включаются (обычно товарная позиция 3911).

(21) Живица ванили (иногда ошибочно известная как "резиноид ванили" или "экстракт ванили").

Соки обычно бывают сгущенными или твердыми. Экстракты могут быть в жидком, пастообразном или твердом виде. "Настойки" – это экстракты, растворенные в спирте, с помощью которого они извлекаются. Так называемые "жидкие экстракты" – это растворы экстракта, например, в спирте, глицерине или минеральном масле. Настойки и жидкие экстракты обычно стандартизованы (например, экстракт пиретрума может быть стандартизован путем добавления минеральных масел для получения торговых сортов со стандартным содержанием пиретринов, например, 2%, 20% или 25%). Твердые экстракты получают путем выпаривания растворителя. В некоторые экстракты добавляют инертные вещества для облегчения их превращения в порошок (например, в экстракт белладонны добавляют порошок гуммиарабика) или для получения стандартной дозировки (например, в опиум добавляют определенное количество крахмала для получения продукта, содержащего известную порцию морфина). Добавление таких веществ не влияет на включение в данную товарную позицию этих твердых экстрактов. При этом, однако, экстракты не могут подвергаться дополнительным циклам экстракции или таким процедурам очистки, как

хроматографическая очистка, которые увеличивают или уменьшают концентрацию некоторых соединений или классов соединений до такой степени, которой невозможно достичь исключительно при первоначальной экстракции растворителем.

Экстракты могут быть простыми или сложными. Простые экстракты получают после обработки только одного вида растения. Сложные экстракты получают или смешиванием простых экстрактов, или путем обработки смеси разных видов растений. Поэтому сложные экстракты (в форме спиртовых настоек или в любой другой форме) содержат компоненты нескольких видов растений; примерами являются сложные экстракты ялапы, алоэ, хины и т.п.

Растительные соки и экстракты данной товарной позиции обычно являются сырьем для производства различных продуктов. Они не включаются в данную товарную позицию, если в результате добавления к ним других веществ они приобретают свойства готовых пищевых продуктов, лекарственных средств и т.п. Они также не включаются в данную товарную позицию в том случае, если являются высоко рафинированными или очищенными, например, с помощью хроматографической очистки, ультрафильтрации, или дополнительных циклов экстракции (например, жидкость-жидкостной экстракции) после первоначальной экстракции.

Некоторые продукты данной товарной позиции, считающиеся по международным положениям наркотическими лекарственными средствами, указаны в перечне в конце группы 29.

Примеры готовых продуктов, не включаемых в данную товарную позицию:

(i) Ароматизированные сиропы, содержащие растительные экстракты (товарная позиция 2106).

(ii) Готовые продукты, используемые для производства напитков. Эти готовые продукты получают смешиванием растительных экстрактов данной товарной позиции с молочной кислотой, винной кислотой, лимонной кислотой, фосфорной кислотой, консервантами, пенообразующими агентами, фруктовыми соками и т.д. и иногда эфирными маслами. Полученные таким образом готовые продукты включаются в товарную позицию 2106 или 3302.

(iii) Лекарственные средства (некоторые из них известны как "настойки"), состоящие из смесей растительных экстрактов с другими продуктами (например, препараты, состоящие из смеси экстракта стручкового перца, спиртовые настойки скипидара, камфоры, метилового эфира салициловой кислоты, или из смеси настойки опиума, анисового масла, камфоры и бензойной кислоты) (товарная позиция 3003 или 3004).

(iv) Промежуточные продукты для производства инсектицидов, состоящие из экстракта пиретрума, разбавленного минеральным маслом в таком соотношении, что содержание пиретринов составляет менее 2%, или с добавками других веществ, таких как синергисты (например, пиперонилбутоксид) (товарная позиция 3808).

В данную товарную позицию не включаются также растительные экстракты в виде смесей или составов (без добавления других веществ) для терапевтических или профилактических целей. Такие смеси и аналогичные медицинские сложные экстракты, полученные путем обработки смеси растений, включаются в товарную позицию 3003 или 3004. В последнюю товарную позицию включаются также простые растительные экстракты (стандартизованные или нестандартизованные, разбавленные или не разбавленные любым растворителем), если они расфасованы в виде дозированных форм для терапевтического или профилактического использования или в упаковки для розничной продажи для таких целей.

В данную товарную позицию не включаются эфирные масла, резиноиды и экстрагированные эфирные масла (товарная позиция 3301). Эфирные масла (которые могут быть также получены путем селективной экстракции) отличаются от экстрактов, относящихся к данной товарной позиции, тем, что они состоят главным образом из летучих душистых веществ. Резиноиды отличаются от экстрактов данной товарной позиции тем, что их получают путем экстракции селективными органическими растворителями или с помощью надкритической жидкостной экстракции (например, газообразным диоксидом углерода под давлением) сухих природных бесклеточных смолистых материалов растительного или животного происхождения. Экстрагированные эфирные масла отличаются от экстрактов данной товарной позиции тем, что они (1) получают из природных сырых растительных материалов клеточного строения (почти всегда – из пряных или душистых растений) путем экстракции селективными органическими растворителями либо надкритической жидкостью и (2) содержат летучие душистые компоненты наряду с нелетучими вкусо-ароматическими компонентами, которые определяют характерный запах или вкус пряного или душистого растения.

В данную товарную позицию не включаются следующие продукты растительного происхождения, включенные в более специфические товарные позиции Номенклатуры:

- (а) природные камеди, смолы, гуммисмолы и живица (товарная позиция 1301);
- (б) экстракт солодовый (товарная позиция 1901);
- (в) экстракты кофе, чая или мате, или парагвайского чая (товарная позиция 2101);
- (г) растительные соки и экстракты, составляющие алкогольные напитки (группа 22);
- ;
- (д) табачные экстракты (товарная позиция 2403);
- (е) камфора (товарная позиция 2914) и глицирризин, и глицирризинаты (товарная позиция 2938);
- (ж) экстракты, используемые как реагенты для определения группы крови (товарная позиция 3006);
- (з) дубильные экстракты (товарная позиция 3201);
- (и) красящие экстракты (товарная позиция 3203);

(к) натуральный каучук, балата, гуттаперча, гваюла, чикл и аналогичные природные смолы (товарная позиция 4001).

(Б) Пектиновые вещества, пектинаты и пектаты.

Пектиновые вещества (широко известные в торговле как "пектины") – это полисахариды, основную структуру которых составляют полигалактуроновые кислоты. Они встречаются в клетках растений, особенно овощей и фруктов, и в коммерческих целях извлекаются из отходов яблок, груш, айвы, citrusовых плодов, сахарной свеклы и т.д. Пектины преимущественно используются как "консервирующие" добавки при производстве джемов и других пресервов. Они могут быть жидкими или порошкообразными и включаются в данную товарную позицию независимо от того, стандартизованы они или не стандартизованы добавлением сахаров (глюкозы, сахарозы и т.д.) или других продуктов (обеспечивающих стабильную активность при использовании). Иногда они содержат лимоннокислый натрий или прочие буферные соли.

Пектинаты – это соли пектиновых кислот (частично метоксилированных полигалактуроновых кислот), а пектаты – это соли пектовых кислот (деметоксилированных пектиновых кислот). Они имеют почти одни и те же свойства и используются как пектины.

(В) Агар-агар и другие клеи и загустители растительного происхождения, видоизмененные или невидоизмененные.

Клеи и загустители, получаемые из растительных продуктов, набухают в холодной воде и растворяются в горячей, образуя однородную желеобразную и обычно безвкусную массу при охлаждении. Используются в основном как заменители желатина при приготовлении пищевых продуктов, при производстве текстильного или бумажного перевязочного материала, для осветления некоторых жидкостей, для бактериальных культур, в фармации и в производстве косметики. Они могут быть видоизменены химической обработкой (например, эстерифицированы, этерифицированы, обработаны бурой, кислотами или щелочами).

Эти продукты включаются в данную товарную позицию независимо от того, стандартизованы они или не стандартизованы добавлением сахаров (глюкозы, сахарозы и т.д.) или других продуктов (обеспечивающих стабильную активность при использовании).

Наиболее важными из них являются:

(1) Агар-агар (или агар), получаемый экстракцией из некоторых морских водорослей, добываемых главным образом в Индийском и Тихом океанах, и обычно представленный в виде сушеных волокон, хлопьев, порошка или в студнеобразной форме, получаемой при обработке кислотами. Последний известен в торговле как "желоза", а также как японский растительный желатин (или мох) или *Alga spinosa*.

(2) Мука из эндосперма плодов рожкового дерева (*Ceratonia siliqua*) или бобов гуара (*Cyamopsis psoralioides* или *Cyamopsis tetragonoloba*). В данную товарную позицию включается мука не видоизмененная или видоизмененная химической обработкой для улучшения или стабилизации клейных свойств (вязкости, растворимости и т.д.).

(3) Каррагинан, извлекаемый из каррагена (известного также как ирландский или жемчужный мох) и представленный, как правило, в виде волокон, хлопьев или порошка. В данную товарную позицию также включаются слизистые вещества, получаемые из каррагинана путем химической трансформации (например, "каррагинат натрия").

(4) Загустители, получаемые из камедей или гуммисмол, превращенных в водорастворимую форму путем обработки водой под давлением или любым другим способом.

(5) Мука из семядолей семян тамаринда (*Tamarindus indica*). Эта мука включается в данную товарную позицию, даже если она видоизменена тепловой или химической обработкой.

В данную товарную позицию не включаются:

(а) морские и прочие водоросли, сырые или сушеные (обычно товарная позиция 1212);

(б) альгиновая кислота и альгинаты (товарная позиция 3913).

Группа 14

Растительные материалы для изготовления плетеных изделий; прочие продукты растительного происхождения, в другом месте не поименованные или не включенные

Примечания:

1. В данную группу не включаются следующие товары, которые должны включаться в раздел XI: растительные материалы или волокна, используемые главным образом для производства текстильных материалов, независимо от степени их обработки, или другие растительные материалы, подвергнутые обработке, делающей их пригодными для использования исключительно в качестве текстильных материалов.

2. В товарную позицию 1401 включаются, *inter alia*, бамбук (расщепленный или нерасщепленный, распиленный вдоль или не распиленный, разрезанный по длине или не разрезанный, округленный в концах или не округленный, отбеленный или неотбеленный, обработанный против воспламенения или не обработанный, полированный или неполированный, окрашенный или неокрашенный), расщепленная ива, тростник и т.п., сердцевина пальмы ротанг, очищенные от сердцевины или расщепленные вдоль стебли пальмы ротанг. В данную товарную позицию не включается древесная щепка (товарная позиция 4404).

3. В товарную позицию 1404 не включаются древесная шерсть (товарная позиция 4405) и подготовленные узлы или пучки для изготовления метел или щеточных изделий (товарная позиция 9603).

ОБЩИЕ ПОЛОЖЕНИЯ

В данную группу включаются:

(1) Растительные материалы, в сыром виде или прошедшие первичную обработку, используемые для плетения, изготовления метел или щеток или в качестве набивки или мягкой прокладки.

(2) Семена, косточки плодов, скорлупа и орехи, используемые для резьбы, производства пуговиц и другой мелкой галантереи.

(3) Прочие растительные продукты, в другом месте не поименованные.

В данную группу не включаются, однако, готовые растительные материалы, используемые главным образом для производства текстильных материалов, и прочие растительные материалы, обработанные для использования в качестве текстильных материалов (раздел XI).

1401 Материалы растительного происхождения, используемые главным образом для плетения (например, бамбук, ротанг, тростник, ситник, ива, рафия, очищенная, отбеленная или окрашенная солома зерновых и липовая кора):

1401 10 – бамбук

1401 20 – ротанг

1401 90 – прочие

В данную товарную позицию включается растительное сырье, используемое главным образом для изготовления плетеных изделий, таких как коврики и циновки, подносы, корзины всех типов (включая корзины для упаковки фруктов, овощей, устриц и т.п.), саквояжи, чемоданы, мебель (например, стулья и столы), шляпы и т.д. Это же сырье может быть использовано для изготовления метел, ручек зонтов, тростей, удилиц, курительных трубок, грубых веревок и т.д., для производства бумажной массы или в качестве подстилки для животных.

В данную товарную позицию включается, *inter alia*, следующее растительное сырье:

(1) Бамбук, представляющий собой особую разновидность трав, произрастающих в некоторых регионах и, в частности, в Китае, Японии и Индии. Бамбук имеет очень легкий, гладкий, обычно пустотелый стебель, в некоторых случаях с канавкой между очередными парами узлов. Бамбук (расщепленный или нерасщепленный, распиленный вдоль или не распиленный, разрезанный по длине или не разрезанный, округленный в концах или не округленный, отбеленный или неотбеленный, обработанный против воспламенения или не обработанный, полированный или неполированный, окрашенный или неокрашенный) включается в данную товарную позицию.

(2) Ротанг, представляющий собой вьющиеся стебли пальм в основном видов рода каламус (*Calamus*), произрастающих главным образом в Южной Азии. Стебли цилиндрической формы, прочные и гибкие, диаметром от 0,3 до 6,0 см, цвета от желтого до коричневого, с матовой или глянцевой поверхностью. В данную товарную позицию включаются сердцевина и прочная наружная часть ротанга, а также длинные полоски, получаемые путем их продольного разрезания, или ротанг целиком.

(3) Тростники и ситники; это собирательное название многих травянистых растений, произрастающих во влажных местах как в умеренной зоне, так и в тропиках. Тростники обычно имеют прямые пустотелые жесткие стебли с узлами, равномерно распределенными по длине стебля и указывающими место прикрепления листьев. Наиболее известными являются камыш болотный (*Scirpus lacustris*), арундо тростниковый (*Arundo donax*), тростник обыкновенный (*Phragmites communis*), разные виды *Cyperus* (сыть) (например, *Cyperus tegetiformis* – сыть малакская) и виды *Juncus* (ситник) (например, *Juncus effusus* – ситник расходящийся).

(4) Ива (белая, желтая, зеленая или красная), длинные гибкие молодые побеги и ветви некоторых разновидностей ивы (*Salix*).

(5) Рафия; это коммерческое название волокнистых полос, получаемых из листьев некоторых пальм рода *Raphia*, среди которых наиболее важной является *Raphia ruffia*, растущая в основном на Мадагаскаре. Рафия используется для плетения или в качестве подвязочного материала в садоводстве. Ткани из несученой рафии не включаются (товарная позиция 4601). В данную товарную позицию включаются прочие листья и травы (например, панамской пальмы и латании), используемые в тех же целях, что и рафия, и в изготовлении шляп.

(6) Солома зерновых культур, с колосом или без него, очищенная, отбеленная или токрашенная (см. ниже).

(7) Внутренняя кора (луб) некоторых разновидностей липы (вида *Tilia*). Волокна этой коры очень прочные и используются для производства веревок, упаковочной ткани, грубых циновок, а также для подвязки растений. В данную товарную позицию включается кора баобаба и кора определенных видов ив или тополей, имеющая аналогичное применение.

Помимо соломы зерновых, которая в необработанном виде сюда не включается (товарная позиция 1213), в данную товарную позицию включаются прочие растительные материалы для плетения, мытые или немытые, сырые или расщепленные на полосы, отодранные, полированные, отбеленные, подготовленные для окраски, окрашенные, лакированные или проолифенные или обработанные против воспламенения. Товары данной товарной позиции могут быть разрезаны по длине, округлены в концах или не округлены (солома для изготовления соломки для коктейлей, тростник для изготовления удилищ, бамбук для окраски и т.д.), или связаны в охапки или связки, которые могут быть слегка скрученными для удобства упаковки,

хранения, транспортировки и т.д.; материалы данной товарной позиции, скрученные так, что в таком виде их можно использовать вместо плетеных изделий, включаются в товарную позицию 4601.

В данную товарную позицию также не включаются:

(а) древесная щепа (товарная позиция 4404);

(б) растительные материалы, описанные выше, плющенные, раздавленные, чесаные или обработанные другим способом для прядения (товарная позиция 5303 или 5305).

[1402]

[1403]

1404 Материалы растительного происхождения, в другом месте не поименованные или не включенные:

1404 20 – хлопковый линт

1404 90 – прочие

В данную товарную позицию включаются все продукты растительного происхождения, в другом месте Номенклатуры не поименованные или не включенные.

В нее входят:

(А) Хлопковый линт.

Семена некоторых разновидностей хлопчатника после удаления хлопковых волокон все еще остаются покрытыми мелким пухом, образованным из очень коротких (максимум 5 мм) волокон. Эти волокна известны как хлопковый линт.

Линт слишком короток для пряжи; очень высокое содержание целлюлозы в линте делает его идеальным сырьем для получения бездымного пороха, производства химических волокон (например, вискозы) и полимерных материалов на целлюлозной основе. Иногда он используется также при производстве некоторых сортов бумаги, фильтров и в качестве наполнителя в резиновой промышленности.

Хлопковый линт включается в данную товарную позицию независимо от своего назначения и от того, сырой он, очищенный, отбеленный, окрашенный или пропитанный абсорбентами.

Он может быть представлен навалом или прессованным в виде листов или пластин.

В данную товарную позицию не включаются:

(а) вата, пропитанная или покрытая фармацевтическими веществами или расфасованная в формы или упаковки для розничной продажи, предназначенная для использования в медицине, хирургии, стоматологии или ветеринарии (товарная позиция 3005);

(б) прочая вата (товарная позиция 5601).

(Б) Растительное сырье, используемое главным образом для крашения или дубления

Такие продукты используются главным образом для крашения или дубления или при изготовлении красящих или дубильных экстрактов. Материалы могут быть

необработанными, очищенными, сушеными, молотыми или в виде порошков (прессованных или непрессованных).

Наиболее важными из них являются:

(1) Древесина: сумаха, фустика (включая так называемый "молодой фустик"), кампшевого дерева, квебрахового дерева, цезальпинии бразильской (в том числе цезальпинии пернамбуко и цезальпинии саппан), каштана, красного сандалового дерева

Следует отметить, что древесина, используемая главным образом для крашения или дубления, включается в данную товарную позицию только в том случае, если она представлена в виде щепок, стружки или в виде опилок или порошка. В другом виде такая древесина не включается (группа 44).

(2) Кора: дубов различных разновидностей (в том числе дуба бархатистого и вторая кора пробкового дуба), каштана, березы серебристой, сумаха, "молодого фустика", акации, мимозы, мангрового дерева, тсуги и ивы.

(3) Корни и аналогичные части растений: марены, щавеля, барбариса обыкновенного (*Berberis vulgaris*) и алканы красильной.

(4) Плоды, ягоды и семена: бобы альгаробиллы, валонеи, миробаланы, диви-дивы (либидиби), плоды крушины (известные также как персидские ягоды, турецкие семена, желтые ягоды и т.п.), семена и мякоть плодов биксы аннатовы, скорлупа грецкого ореха и скорлупа миндаля.

(5) Чернильные орешки: алеппские галлы, китайские галлы, венгерские галлы, сосновые галлы и т.п.

Чернильные орешки – это наросты на листьях или побегах различных дубов и других деревьев, образующиеся в результате их повреждения галлообразующими насекомыми из рода *Cynips*. Они содержат таннин и галловую кислоту и применяются в производстве красителей и некоторых видов чернил.

(6) Стебли, стволы, листья и цветки: стебли, стволы и листья вайды, сумаха, "молодого фустика", остролиста, мирта, подсолнечника, хны, резеды, индигоносных растений; листья мастикового дерева (мастик); цветки сафлора красильного (гибрид шафрана) и дрока красильного (*Genista tinctoria*; воудвексен).

Следует отметить, что столбики и рыльца шафрана не включаются (товарная позиция 0910).

(7) Лишайники, из которых получают красители, известные как орсель (или арсель), лакмусовый ягель и лакмус (*Rocella tinctoria* и *fuciformis*, *Lichen tartareus* и *Lichen parellus* или *Umbilicaria pustulata*).

В данную товарную позицию не включаются:

(а) дубильные экстракты растительного происхождения и таннины (дубильные кислоты), включая таннин водной экстракции из чернильных орешков (товарная позиция 3201);

(б) экстракт красильного дерева и прочие красящие экстракты растительного происхождения (товарная позиция 3203).

(В) Твердые семена, косточки плодов, скорлупа и орехи, используемые для резьбы.

Эти продукты используются главным образом для производства пуговиц, бус, четок и другой мелкой галантереи.

Они включают, *inter alia*:

(1) Корозо, представляющие собой семена ("орехи") некоторых разновидностей пальм, произрастающих главным образом в Южной Америке. Их текстура, твердость и цвет напоминают слоновую кость, отсюда их распространенное название "растительная слоновая кость".

(2) Семена ("орехи") пальмы дум, произрастающей преимущественно в Восточной и Центральной Африке (Эритрея, Сомали, Судан и т.д.).

(3) Аналогичные "орехи" некоторых прочих пальм (например, пальмировой пальмы или пальмы таити).

(4) Семена канны кошенильной (*Canna indica*); семена бисерного дерева (*Abrus precatorius*); косточки финика; орехи пальмы пиассава.

(5) Скорлупу кокосовых орехов.

Продукты, упомянутые выше, включаются в данную товарную позицию в целом виде или нарезанными ломтиками (как это часто бывает в случае с орехами корозо или пальмы дум), но не обработанные другим способом. При обработке другим способом они не включаются (обычно товарная позиция 9602 или 9606).

(Г) Материалы растительного происхождения, используемые главным образом для набивки или мягкой прокладки (например, капок, растительные волокна, взморник морской), в том числе в виде пластов, на подложке или без нее.

К данной категории относятся материалы растительного происхождения, используемые главным образом для набивки мягкой мебели, диванных подушек, матрасов, подушек, шорноседельных изделий и упряжи, спасательных кругов и т.п. Эти материалы включаются в данную товарную позицию даже в том случае, когда они имеют второстепенное применение.

В данную товарную позицию не включаются материалы растительного происхождения, используемые для набивки, но поименованные где-либо еще или же используемые преимущественно в других целях, например, древесная шерсть (товарная позиция 4405), молотая пробка (товарная позиция 4501), волокно кокосового ореха (или охлопья) (товарная позиция 5305) и отходы текстильных волокон растительного происхождения (группы 52 и 53).

В данную группу товаров включаются, *inter alia*:

(1) Капок, коммерческое название бледно-желтого или иногда коричневатого пуха с поверхности семян различных деревьев семейства *Bombacaceae*. Волокна длиной 15 –

30 мм в зависимости от вида, эластичные, водонепроницаемые, легкие по массе, но хрупкие.

(2) Некоторые прочие виды растительного пуха (иногда называемые растительным шелком), образуемые одноклеточными волосками семян некоторых видов тропических растений (например, *Asclepias*).

(3) Продукты, известные как растительный волос, включая алжирское волокно (*crin vegetal*), получаемое из листьев карликовых пальм (в частности, *Chamaerops humilis*).

(4) Взморник (например, *Zostera marina*), вид морского растения, похожий на волосы или траву.

(5) Извитые в естественном состоянии волокна (*foin frisé*), получаемые из листьев некоторых тростников рода *Carex*.

В данную товарную позицию включаются эти материалы в сыром виде или очищенные, отбеленные, чесанные или обработанные другим способом (кроме прядения). Они включаются в данную товарную позицию, даже когда они импортированы в связках.

В данную товарную позицию включаются также материалы растительного происхождения, описанные выше, в виде слоев на подложке из ткани, бумаги и т.п. или уложенные между полотнами ткани, листами бумаги и т.д., скрепленные скрепками или просто прошитые.

(Д) Материалы растительного происхождения, используемые главным образом в метлах или щетках (например, сорго веничное, пиассава, пырей ползучий, истль), в связках, пучках или навалом.

К данной категории относятся материалы растительного происхождения, используемые главным образом в метлах или щетках и т.п., даже если они имеют второстепенное применение в иных целях. Но к данной категории не относятся растительные материалы, поименованные где-либо еще в Номенклатуре или не используемые главным образом для изготовления щеток или метел, например, бамбук, расщепленный или нерасщепленный, тростники и камыши (товарная позиция 1401), травы альфа, эспарто и стебли ракичника, если приготовлены для текстильного применения (товарная позиция 5303 (ракичник) или товарная позиция 5305 (травы альфа и эспарто)), волокно (или охлопья) кокосового ореха (товарная позиция 5305).

В данную группу, *inter alia*, включаются:

(1) Метелки риса, сорго веничного (*Sorghum vulgare var. technicum*) или некоторых видов проса, без семян.

(2) Пиассава, волокно, получаемое из листьев некоторых тропических пальм. Наиболее известными разновидностями являются бразильская и африканская пиассава.

(3) Корни пырея ползучего, злакового растения рода *Andropogon*, растущего в сухой песчаной почве. Это растение, иногда называемое "травя-щеткой", является сорняком, распространенным в Европе, в частности, в Венгрии и Италии. Корни пырея не следует

путать с корнями ветивера (травы кус-кус, или индийского пырея ползучего), из которого получают эфирное масло, и с корнями медицинского пырея, имеющего лечебные свойства (товарная позиция 1211).

(4) Корни некоторых прочих злаковых растений из Центральной Америки, например, рода *Eriocarpus* (например, щеточный корень, или закатон).

(5) Волокно гомути, получаемое из растений рода *Agave saccharifera* или *pinnata*.

(6) Истль, или икстль (тампиоко, тампиоко-волокно, или мексиканское волокно), состоящий из волокон, включая короткие жесткие волокна, получаемые из коротколистной мексиканской агавы.

Все эти материалы включаются в данную товарную позицию разрезанные или неразрезанные, отбеленные или неотбеленные, окрашенные или неокрашенные, чесаные или нечесаные (но не для прядения) и представленные в связках, пучках или навалом.

В данную товарную позицию, однако, не включаются подготовленные узлы или пучки волокна, готовые без переувязки к изготовлению метел или щеток (или требующие незначительной доработки для подготовке их к сборке). В этом случае они включаются в товарную позицию 9603 (см. примечание 3 к группе 96).

(E) Прочие растительные продукты.

Эти продукты включают:

(1) Эспарто, из травы эспарто (*Stipa tenacissima*) и травы *Lygeum spartum*, которые произрастают в Африке и Испании. Они применяются главным образом в производстве бумажной массы, но также используются при изготовлении веревок и сетей, плетеных изделий, таких как коврики, циновки, корзинки, обувь и т.д., а также в качестве набивки или мягких прокладочных материалов для стульев и матрацев.

Эспарто включается в данную товарную позицию только как стебли или листья, в сыром, отбеленном или окрашенном виде; в плющеном, раздавленном или чесаном виде как текстильное волокно оно не включается (товарная позиция 5305).

(2) Трава альфа, если не приготовлена для текстильного применения.

(3) Сырые стебли раkitника, бобового растения, волокна которого используются в текстильном производстве; чесаные волокна раkitника, или пакля, не включаются (товарная позиция 5303).

(4) Люфу, известную также как растительная губка, состоящую из клеточной ткани люфы цилиндрической (*Luffa cylindrica*).

Губки животного происхождения не включаются (товарная позиция 0511).

(5) Муку из корозо, "орехов" пальмы дум, скорлупы кокосового ореха или аналогичную.

(6) Лишайники (кроме лишайников, используемых для крашения (см. пункт (Б) (7)), для медицинских или декоративных целей). Агар-агар, каррагинан и другие природные клеи и загустители, извлеченные из материалов растительного происхождения, не

включаются (товарная позиция 1302). Морские и прочие водоросли товарной позиции 1212 и мертвые одноклеточные водоросли (товарная позиция 2102) также не включаются.

(7) Шишки ворсянки, включая подготовленные для отделки текстильных изделий, но без других способов обработки.

(8) Так называемую японскую рисовую бумагу, получаемую путем нарезания сердцевины некоторых деревьев, произрастающих на Дальнем Востоке. Используется для изготовления искусственных цветов, картин и т.п. Листы такой бумаги включаются в данную товарную позицию независимо от того, были ли они каландрированы или нет, нарезаны в форме прямоугольника (включая квадрат) или не нарезаны.

(9) Листья бетеля, представляющие собой свежие зеленые листья вьющегося растения *Piper betle* L. Листья бетеля обычно жуют после еды из-за их освежающих и стимулирующих свойств.

(10) Кору мыльного дерева (мыльную кору или панамскую кору) (*Quillaja saponaria*)

(11) Ягоды или семена сапиндуса (мыльные ягоды) (*Sapindus mukorossi*, *S. trifoliatus*, *S. saponaria*, *S. marginatus*, *S. drummondii*).

В данную товарную позицию включаются также материалы растительного происхождения (подходящие к данной товарной позиции) в виде слоев на подложке из ткани, бумаги и т.п. или уложенные между полотнами ткани, листами бумаги и т.д., скрепленные скрепками или просто прошитые.

Раздел III

ЖИРЫ И МАСЛА ЖИВОТНОГО ИЛИ РАСТИТЕЛЬНОГО ПРОИСХОЖДЕНИЯ И ПРОДУКТЫ ИХ РАСЩЕПЛЕНИЯ; ГОТОВЫЕ ПИЩЕВЫЕ ЖИРЫ; ВОСКИ ЖИВОТНОГО ИЛИ РАСТИТЕЛЬНОГО ПРОИСХОЖДЕНИЯ

Группа 15

Жиры и масла животного или растительного происхождения и продукты их расщепления; готовые пищевые жиры; воски животного или растительного происхождения

Примечания:

1. В данную группу не включаются:

(а) жир свиной или жир домашней птицы (товарная позиция 0209);

(б) какао-масло, какао-жир (товарная позиция 1804);

(в) готовые пищевые продукты, содержащие более 15 мас.% продуктов товарной позиции 0405 (в основном группа 21);

(г) шкварки (товарная позиция 2301) или остатки, указанные в товарных позициях 2304 – 2306;

(д) жирные кислоты, готовые воски, лекарственные средства, краски, лаки, мыло, парфюмерные, косметические или туалетные средства, сульфированные масла или другие товары раздела VI; или

(е) фактис, полученный из масел (товарная позиция 4002).

2. В товарную позицию 1509 не включаются масла, полученные из маслин, или оливок, путем экстрагирования растворителем (товарная позиция 1510).

3. В товарную позицию 1518 не включаются жиры или масла или их фракции, денатурированные только обычным способом, подлежащие включению в товарные позиции, соответствующие аналогичным неденатурированным жирам, маслам и их фракциям.

4. Соапстоки, масличный фуз и жировые остатки, стеариновый пек, глицериновый пек и остатки жиропота включаются в товарную позицию 1522.

Примечание к субпозициям:

1. В субпозициях 1514 11 и 1514 19 термин "масло рапсовое (из рапса, или кользы) с низким содержанием эруковой кислоты" означает нелетучее масло, содержащее менее 2 мас.% эруковой кислоты.

ОБЩИЕ ПОЛОЖЕНИЯ

(А) В данную группу включаются:

(1) жиры и масла животного или растительного происхождения, сырые, частично или полностью рафинированные или после обработки другими способами (например, кипячением, сульфурованием или гидрогенизацией);

(2) некоторые продукты, получаемые из жиров или масел, в частности продукты их расщепления (например, сырой глицерин);

(3) комбинированные пищевые жиры и масла (например, маргарин);

(4) воски животного или растительного происхождения;

(5) остатки обработки жировых веществ или восков животного или растительного происхождения.

В данную группу, однако, не включаются:

(а) свиной жир, отделенный от тощего мяса, и жир домашней птицы, не вытопленные или не извлеченные другим способом (товарная позиция 0209);

(б) сливочное масло и прочие жиры и масла, изготовленные из молока (товарная позиция 0405); молочные пасты товарной позиции 0405;

(в) какао-масло, какао-жир (товарная позиция 1804);

(г) шкварки (товарная позиция 2301); осадок масла, остаток мякоти маслин и прочие отходы (кроме отстоя), получаемые при извлечении растительных жиров или масел (товарные позиции 2304 – 2306);

(д) жирные кислоты, кислотные масла после рафинирования, жирные спирты, глицерин (кроме сырого глицерина), готовые воски, лекарственные средства, краски,

лаки, мыло, парфюмерные, косметические или туалетные средства, сульфированные масла или прочие товары раздела VI;

(е) фактис, полученный из масел (товарная позиция 4002).

За исключением спермацетового жира и масла жожоба, жиры и масла животного или растительного происхождения являются эфирами глицерина с жирными кислотами (такими как пальмитиновая, стеариновая и олеиновая).

Они могут быть твердыми или жидкими, но все они легче воды. При довольно длительном хранении на воздухе они прогорают в результате гидролиза и окисления. При нагревании расщепляются, выделяя едкий раздражающий запах. Они не растворимы в воде, но полностью растворяются в диэтиловом эфире, дисульфиде углерода, тетрахлориде углерода, бензоле и т.д. Касторовое масло растворяется в спирте, но прочие жиры и масла животного или растительного происхождения растворяются в нем незначительно. Все они оставляют на бумаге устойчивое жирное пятно.

Сложные эфиры, являющиеся триглицеридами, могут расщепляться (омыляться) под воздействием перегретого пара, разбавленных кислот, ферментов или катализаторов на глицерин и жирные кислоты, или же под воздействием щелочей на глицерин и щелочные соли жирных кислот (мыла).

В товарные позиции 1504 и 1506 – 1515 также включаются фракции жиров и масел, упомянутых в этих товарных позициях, при условии, что они особо не поименованы в другом месте Номенклатуры (например, спермацет, товарная позиция 1521). Основными методами фракционирования являются следующие:

(а) сухое фракционирование, включающее прессование, декантацию, вымораживание и фильтрацию;

(б) фракционирование растворителями; и

(в) фракционирование с помощью поверхностно-активных веществ.

Фракционирование не вызывает никаких изменений в химической структуре жиров или масел.

Термин "жиры или масла или их фракции, денатурированные только обычным способом", использованный в примечании 3 к данной группе, означает жиры или масла или их фракции, к которым добавлены денатурирующие вещества, такие как рыбий жир, фенолы, нефтяные масла, очищенный скипидар, толуол, метилсалицилат (винтергреновое масло), розмариновое масло, чтобы сделать их непригодными для употребления в пищу. Эти вещества добавляются в незначительных количествах (обычно не более 1%), что делает жиры или масла или их фракции прогорклыми, кислыми, едкими, горькими. Следует, однако, отметить, что примечание 3 к данной группе не распространяется на денатурированные смеси или готовые продукты из жиров или масел или их фракций (товарная позиция 1518).

При условии соблюдения исключений, указанных в примечании 1 к данной группе, жиры и масла животного или растительного происхождения и их фракции включаются в данную группу независимо от того, используются они как пищевые продукты или для технических или промышленных целей (например, при производстве мыла, свечей, смазочных материалов, лаков или красок).

Воски животного или растительного происхождения состоят главным образом из сложных эфиров некоторых высокомолекулярных жирных кислот (пальмитиновой, церотовой, миристиновой) с некоторыми спиртами, кроме глицерина (цетиловым и т.д.). Они содержат некоторое количество кислот и спиртов в свободном состоянии, а также немного углеводов.

Эти воски при гидролизе не выделяют глицерин, при нагревании они не образуют едкий запах, характерный для жиров, и не прогорают. Воски обычно тверже жиров.

(Б) В товарные позиции 1507 – 1515 данной группы включаются отдельные (то есть не смешанные с жирами или маслами другой природы) нелетучие растительные жиры и масла, указанные в товарных позициях, наряду с их фракциями, рафинированные или нерафинированные, но без изменения химического состава.

Жиры и масла растительного происхождения широко распространены в природе и находятся в клетках некоторых частей растений (семенах или плодах), откуда их извлекают прессованием или растворителями.

Растительные жиры и масла, включаемые в данные товарные позиции, являются нелетучими, то есть жирами и маслами, которые не могут легко дистиллироваться без расщепления, и поэтому не отгоняются перегретым паром (который расщепляет и омыляет их).

За исключением, например, масла жожоба, растительные жиры и масла представляют собой смесь глицеридов, но в то время как пальмитиновые и стеариновые глицериды, твердые при комнатной температуре, преобладают в твердых маслах, жидкие масла преимущественно состоят из глицеридов, жидких при комнатной температуре (глицериды олеиновой, линолевой, линоленовой и др. кислот).

В данные товарные позиции включаются сырые жиры и масла и их фракции так же, как и рафинированные или очищенные, например, осветленные, промытые, фильтрованные, обесцвеченные, нейтрализованные или дезодорированные.

Побочные продукты рафинирования масел, например "отстои и осадки", и соапстоки включаются в товарную позицию 1522. Кислотные масла, включенные в товарную позицию 3823, получают расщеплением неорганической кислотой соапстока, получаемого в процессе рафинирования сырых масел.

Жиры и масла, включаемые в данные товарные позиции, получают главным образом из семян и плодов масличных культур товарных позиций 1201 – 1207, но могут быть также получены из растительных материалов, включаемых в прочие товарные позиции (например, оливковое масло, масла из ядер персиков, абрикосов или

слив товарной позиции 1212, масла из миндаля, грецкого ореха, пиниоли, фисташек и других орехов товарной позиции 0802, масло из зародышей зерна злаков).

В данные товарные позиции не включаются пригодные или непригодные в пищу смеси или готовые продукты, или растительные жиры и масла, химически модифицированные (товарная позиция 1516, 1517 или 1518, если они не имеют свойств продуктов, включаемых в прочие товарные позиции, например, в товарные позиции 3003, 3004, 3303 – 3307, 3403).

1501 Жир свиной (включая лярд) и жир домашней птицы, кроме жира товарной позиции 0209 или 1503:

1501 10 – лярд

1501 20 – жир свиной прочий

1501 90 – прочий

Жиры данной товарной позиции могут быть получены любой обработкой, например, вытапливанием, прессованием или экстракцией растворителем. Наиболее часто используются процессы мокрого вытапливания (парового или низкотемпературного) и сухого вытапливания. При сухом вытапливании часть жира отделяется за счет применения высокой температуры; другая часть жира извлекается прессованием и добавляется к жиру, полученному при вытапливании. В некоторых случаях прочий жир, находящийся в остатках, может быть экстрагирован с помощью растворителя.

При условии соблюдения приведенных выше мнений в данную товарную позицию включаются:

– Лярд, съедобный белый твердый или полутвердый жир нежной и густой консистенции, полученный из жировых тканей свиней. В зависимости от метода производства и использованной жировой ткани получают разные сорта лярда. Например, пищевой свиной жир высших сортов получают, как правило, путем сухого вытапливания нутряного жира брюшной полости свиней. Большая часть лярдов дезодорирована и в некоторых случаях, чтобы предупредить прогоркание, могут быть добавлены антиокислители.

Лярд, содержащий специи или лавровый лист, добавленные в незначительных количествах, не меняющие его основных свойств, включается в данную товарную позицию, но пригодные для употребления в пищу смеси или готовые продукты, содержащие лярд, не включаются (товарная позиция 1517).

– Прочие свиные жиры, включая костный жир, и жиры, получаемые из отходов, и прочие несъедобные жиры для использования, кроме употребления в пищу, например, для промышленности и кормления животных.

– Жир домашней птицы, включая костный жир и жиры, получаемые из отходов.

Костный жир, получаемый из свежей кости, – это белый или желтоватый жир с консистенцией и запахом топленого говяжьего жира; но из несвежей кости он мягкий, зернистый, грязно-желтого или коричневого цвета с неприятным запахом. Костный

жир используется при производстве мыла или свечей и в качестве смазочного материала.

Жиры, получаемые из отходов, – это жиры из туш, из отходов или остатков переработки животных (обрезки языков, желудки, жировая обрезь и др.) или жиры, получаемые при обрезке или очистке кож. Они обычно имеют следующие характерные признаки: темный цвет, неприятный запах, повышенное содержание свободных жирных кислот (пальмитиновой, олеиновой и др.), холестерина и примесей, и более низкую точку плавления, чем лярд или прочие жиры данной товарной позиции. В основном используются в технических целях.

Эти жиры могут быть сырыми или рафинированными. Рафинирование достигается путем нейтрализации или обработки фуллеровой землей, пропусканием перегретого пара через жир, фильтрацией и т.д.

Эти продукты используются при приготовлении кормов, изготовлении мазей, мыла и т.п. В данную товарную позицию также не включаются:

- (а) жир свиной, отделенный от тощего мяса, и жир домашней птицы, не вытопленные или не извлеченные другим способом, товарной позиции 0209;
- (б) лярд-стеарин и лярд-ойль (товарная позиция 1503);
- (в) жиры, получаемые из животных, кроме упомянутых в данной товарной позиции (товарная позиция 1502, 1504 или 1506);
- (г) костяное масло (товарная позиция 1506);
- (д) заменитель лярда (товарная позиция 1517).

1502 Жир крупного рогатого скота, овец или коз, кроме жира товарной позиции 1503:

1502 10 – жир топленый

1502 90 – прочий

В данную товарную позицию включается нутряной и внутримышечный жир крупного рогатого скота, овец или коз, причем жир крупного рогатого скота является наиболее ценным. Этот жир может быть в сыром виде (свежий, охлажденный или замороженный), соленый, в рассоле, сушеный, копченый или в виде топленого жира (животного жира). Применяются те же процессы вытапливания, что и при получении жиров товарной позиции 1501. В данную товарную позицию включаются также жиры, получаемые прессованием или экстракцией с помощью растворителей.

Олеосток (фр. *premier jus*) является высшим сортом пищевого топленого животного жира. Это твердый белый или желтоватый продукт без запаха в свежем состоянии, но приобретающий характерный прогорклый запах после контакта с воздухом.

Этот жир почти целиком состоит из глицеридов олеиновой, стеариновой и пальмитиновой кислот.

Используется он для приготовления пищевых жиров или смазочных материалов, в производстве мыла или свечей, при выделке кож, в производстве кормов для животных и т.д.

В данную товарную позицию включаются также костный жир и жиры, получаемые из отходов переработки крупного рогатого скота, овец или коз. Описание соответствующих жиров в пояснениях к товарной позиции 1501 полностью распространяется также и на жиры данной товарной позиции.

В данную товарную позицию не включаются:

(а) олеостеарин, олео-ойль и животное масло (товарная позиция 1503);

(б) конский жир (товарная позиция 1506);

(в) костный жир и жиры, получаемые из отходов переработки животных, кроме упомянутых в данной товарной позиции (товарная позиция 1501, 1504 или 1506);

(г) масла животного происхождения (например, копытное масло и костное масло товарной позиции 1506);

(д) некоторые растительные жиры, известные как твердые растительные жиры (например, "китайский растительный жир" (жир из семян *Stillingia*) и "жир борнео") (товарная позиция 1515).

1503 Лярд-стеарин, лярд-ойль, олеостеарин, олео-ойль и животное масло, неэмульгированные или несмешанные, или не приготовленные каким-либо иным способом

В данную товарную позицию включаются продукты, полученные путем прессования лярда (лярд-стеарин и лярд-ойль) или путем прессования животного жира (олео-ойль, животный жир и олеостеарин). Во время этих процессов лярд или жир выдерживаются в горячих резервуарах в течение трех – четырех дней, за это время образуются кристаллы лярдстеарина или олеостеарина. Получаемая в результате зернистая масса затем прессуется, чтобы отделить масла от стеаринов. Эта обработка отличается от прессования при сухом вытапливании, которое ведется при более высоких температурах для того, чтобы отделить остаточный жир от прочих материалов животного происхождения, таких как белки, соединительные ткани и прочее. Продукты данной товарной позиции могут быть также получены с помощью иных методов фракционирования.

Лярд-стеарин – это твердый белый жир, остающийся после прессования лярда или прочего топленого свиного жира. В данную товарную позицию включается как пищевой, так и непищевой лярд-стеарин. Пищевой лярд-стеарин иногда примешивают в мягкий лярд, чтобы придать последнему более твердую консистенцию (товарная позиция 1517). Непищевой лярдстеарин применяется в качестве смазочного материала или как сырье для получения глицерина, олеина или стеарина.

Лярд-ойль – это продукт, получаемый при холодном прессовании лярда или прочего топленого свиного жира. Это желтоватая жидкость с легким запахом свиного

сала, приятная на вкус, применяется в некоторых промышленных процессах (выделка шерсти, производство мыла и т.п.) в качестве смазочного материала или иногда в пищевых целях.

Олео-ойль (пищевой) – белый или желтоватый твердый жир мягкой консистенции с легким запахом говяжьего жира и приятным вкусом. Он имеет кристаллическую структуру, но может стать зернистым после раскатки и выравнивания. Состоит в основном из глицерида олеиновой кислоты (триолеина). Олео-ойль используется главным образом при производстве пищевого маргарина или заменителя лярда и как смазочный материал.

Животное масло (непищевой олео-ойль) – желтоватая жидкость с запахом животного жира; очень быстро становится прогорклой при хранении на воздухе. Используется для производства мыла, а в смеси с минеральными маслами – для производства смазочных материалов.

Более твердая часть, остающаяся после экстракции олео-ойла или животного масла, является смесью, состоящей преимущественно из глицеридов стеариновой и пальмитиновой кислот (тристеарина и трипальмитина). Эта смесь, известная как олеостеарин, или животный стеарин ("прессованный животный жир"), имеет вид твердых ломких лепешек или таблеток, она белого цвета, без запаха и вкуса.

В данную товарную позицию не включаются продукты эмульгированные, смешанные или приготовленные другим способом (товарная позиция 1516, 1517 или 1518).

1504 Жиры, масла и их фракции, из рыбы или морских млекопитающих, нерафинированные или рафинированные, но без изменения химического состава:

1504 10 – жиры из печени рыбы и их фракции

1504 20 – жиры и масла из рыбы и их фракции, кроме жира из печени

1504 30 – жиры и масла морских млекопитающих и их фракции

В данную товарную позицию включаются жиры, масла и их фракции, получаемые из некоторых видов рыбы (трески, палтуса, менхедена, сельди, сардин, анчоуса, сардинеллы и др.) или морских млекопитающих (китов, дельфинов, тюленей и пр.). Они извлекаются из тела или печени рыбы или морских млекопитающих, а также из отходов их переработки. Обычно обладают специфическим рыбным запахом и неприятным вкусом, разнообразны по цвету – от желтого до красновато-коричневого.

Печень трески, палтуса и прочей рыбы дает жиры с высоким содержанием витаминов и прочих органических веществ. Поэтому они широко применяются в медицине. Эти жиры включаются в данную товарную позицию даже в том случае, если содержание витаминов в них искусственно увеличено путем облучения или другим способом, однако, если они представлены в виде лекарственных средств, эмульгированы или содержат прочие вещества, добавленные для использования в терапевтических целях, они включаются в группу 30.

В данную товарную позицию включается также "рыбий стеарин", твердый продукт, получаемый путем прессования и декантации охлажденного рыбьего жира. Это желтоватое или коричневое вещество с запахом рыбы, применяемое для производства дегри, смазочных материалов и мыла низких сортов.

В данную товарную позицию включаются также рафинированные жиры и масла, получаемые из рыбы и морских млекопитающих, но не включаются частично или полностью гидрогенизированные, переэтерифицированные, реэтерифицированные или элаидинизированные (товарная позиция 1516).

1505 Жиропот и жировые вещества, получаемые из него (включая ланолин)

Жиропот – это клейкий жир с неприятным запахом, извлекаемый из мыльной воды, в которой промывали шерсть или валяли сукно. Его можно извлекать также из сальной шерсти с помощью летучих растворителей (сероуглерода и др.). Жиропот не содержит эфиров глицерина и поэтому с химической точки зрения является скорее воском, нежели жиром. Используется в производстве смазочных материалов и для других промышленных целей, но чаще всего применяется как ланолин (его очищенный продукт) или для экстракции олеина или стеарина.

Ланолин, получаемый путем очистки жиропота, имеет консистенцию мази; его цвет варьируется от желто-белого до коричневого в зависимости от степени очистки, он довольно устойчив к порче на воздухе и имеет слабый характерный запах. Ланолин отлично растворяется в кипящем спирте, но не растворяется в воде, хотя и может поглощать большое количество воды, превращаясь в мазеобразную эмульсию, известную как гидратированный ланолин.

Безводный ланолин используется в производстве смазочных материалов, эмульгирующихся масел или при аппретировании. Гидратированный или эмульгированный ланолин применяется в основном при производстве мазей или в косметике.

Частично модифицированный ланолин, сохраняющий основное свойство ланолина, и спирты шерстного жира (известные также как ланолиновые спирты – смеси холестерина, изохолестерина и прочих высших спиртов) также включаются в данную товарную позицию.

В данную товарную позицию не включаются спирты определенного химического состава (обычно группа 29) и препараты на основе ланолина с добавками лекарственных средств или ароматических веществ (товарная позиция 3003 или 3004 или группа 33). Также не включаются ланолины, модифицированные химически настолько, что они утратили основное свойство ланолина, например, ланолин, этоксилированный в такой степени, что стал растворимым в воде (обычно товарная позиция 3402).

При паровой дистилляции и прессовании жиропот разделяется на жидкую и твердую фракции и на остаток.

Жидкая фракция, известная как олеин жиропота, представляет собой мутную жидкость красновато-коричневого цвета с легким запахом жиропота. Он растворяется в спирте, диэтиловом эфире, бензине и др. Используется в качестве замасливателя в прядильном производстве.

Твердая фракция (стеарин жиропота) – воскообразное вещество желтовато-коричневого цвета с сильным запахом жиропота, растворяется в кипящем спирте и прочих органических растворителях. Используется при выделке кож, для приготовления смазочных материалов или адгезивных смазок, в производстве свечей или мыла.

В данную товарную позицию не включаются остатки жиропота (товарная позиция 1522).

1506 Прочие животные жиры, масла и их фракции, нерафинированные или рафинированные, но без изменения химического состава

В данную товарную позицию включаются все животные жиры и масла и их фракции, за исключением тех, которые входят в товарную позицию 0209 или во все предшествующие товарные позиции данной группы. В нее включаются поэтому все животные жиры, за исключением получаемых из свиней, домашней птицы, крупного рогатого скота, овец, коз, рыбы или морских млекопитающих, и все животные масла, за исключением лярд-ойль, олеоойль, животного жира, рыбьего жира или жира морских млекопитающих и жиров, получаемых из жиропота.

В частности, в данную товарную позицию включаются:

(1) Конский жир, жир гиппопотамов, медведей, кроликов, крабов, черепах и т.п. (включая жиры, получаемые из костей, костного мозга или отходов переработки этих животных).

(2) Копытное масло и аналогичные масла, получаемые холодным прессованием жира, полученного при варке копыт или берцовых костей крупного рогатого скота, лошадей или овец.

Они бледно-желтые, сладковатые, стойкие на воздухе; используются как смазочный материал для тонких механизмов (часов, швейных машин, оружия и т.д.).

(3) Костное масло, извлекаемое из костного жира прессованием или путем обработки костей горячей водой. Это желтоватая жидкость без запаха, она устойчива к прогорканию.

Используется в качестве смазочного материала для тонких механизмов и при дублении шкур.

(4) Масло, извлекаемое из костного мозга. Это белый или желтоватый продукт, применяется в фармации и парфюмерии.

(5) Желтковое масло, извлекаемое из сваренных вкрутую яичных желтков прессованием или растворителями. Это прозрачное золотисто-желтое или красноватое масло с запахом вареных яиц.

(6) Масло из черепаших яиц. Бледно-желтое вещество, без запаха; употребляется в пищу.

(7) Жир шелкопряда, извлекаемый из куколки шелкопряда. Красновато-коричневый жир с резко выраженным неприятным запахом; используется в мыловарении.

В данную товарную позицию не включаются:

(а) жир свиной или домашней птицы (товарная позиция 0209 или 1501);

(б) жиры крупного рогатого скота, овец или коз (товарная позиция 1502);

(в) жиры и масла из рыбы или морских млекопитающих и их фракции (товарная позиция 1504);

(г) продукты, состоящие преимущественно из пиридиновых оснований (известные как масло Джеппеля, также иногда называемое костным жиром) (товарная позиция 3824).

1507 Масло соевое и его фракции, нерафинированные или рафинированные, но без изменения химического состава (+):

1507 10 – масло сырое, нерафинированное или рафинированное гидратацией

1507 90 – прочие

Соевое масло получают из семян сои (*Glycine max*) путем экстрагирования, используя гидравлические или шнековые прессы или растворители. Это бледно-желтое нелетучее высыхающее масло, имеющее применение как в технике, так и в пищевой промышленности, например, для выработки маргарина, в качестве приправы к салатам, в производстве мыла, красок, лаков, пластификаторов и алкидных смол.

В данную товарную позицию включаются также фракции соевого масла. Однако соевый лецитин, получаемый из сырого соевого масла в процессе его рафинирования, включается в товарную позицию 2923.

Пояснение к субпозиции.

Субпозиция 1507 10

Нелетучие растительные масла, жидкие или твердые, получаемые прессованием, должны рассматриваться как "сырые", если они подвергались только декантации, центрифугированию или фильтрации, то есть при условии, что для отделения их от твердых частиц применялась только механическая сила, такая как сила тяжести, сила давления или центробежная сила, исключая адсорбционный фильтрационный процесс, фракционирование или любой другой физический или химический процесс. Полученное экстракцией масло должно рассматриваться как "сырое", если оно не изменило цвет, запах или вкус по сравнению с соответствующим маслом, полученным прессованием.

1508 Масло арахисовое и его фракции, нерафинированные или рафинированные, но без изменения химического состава (+):

1508 10 – масло сырое

1508 90 – прочие

Арахисовое масло – это невысыхающее масло, получаемое из семян или "орехов" арахиса, или земляного ореха (*Arachis hypogaea*), прессованием или экстракцией растворителем.

Фильтрованное и рафинированное масло применяется в качестве салатного, для приготовления пищи, производства маргарина. Худшие по качеству сорта идут на изготовление мыла и смазочных материалов.

Пояснение к субпозиции.

Субпозиция 1508 10

См. пояснение к субпозиции 1507 10.

1509 Масло оливковое и его фракции, нерафинированные или рафинированные, но без изменения химического состава:

1509 10 – масло оливковое первого (холодного) прессования

1509 90 – прочие

Оливковое масло получают из плодов оливкового дерева (*Olea europaea* L.).

В данную товарную позицию включаются:

(А) Оливковое масло первого (холодного) прессования, которое получают из плодов оливкового дерева исключительно механическими или прочими физическими средствами (например, прессованием) при условиях, в частности термических, не приводящих к порче масла. Единственные допускаемые виды обработки – это промывка, декантация, центрифугирование или фильтрация.

Оливковое масло первого (холодного) прессования включает:

(1) Оливковое масло первого (холодного) прессования, пригодное для употребления в пищу в своем естественном состоянии. Оно прозрачное, цвет от светло-желтого до зеленого, со специфическим запахом и вкусом.

(2) Очищенное оливковое масло, или не имеющее вкуса или запаха, или содержащее свободные жирные кислоты (в пересчете на олеиновую кислоту) в количестве более 3,3 г на 100 г, или же характеризующееся теми или другими свойствами одновременно. Оно может быть использовано как таковое для технических целей или, после рафинирования, для употребления в пищу.

(Б) Рафинированное оливковое масло, которое получают из масла первого (холодного) прессования (см. пункт (А) выше) различными методами рафинирования, не приводящими к изменению начальной глицеридной структуры или к прочим изменениям структуры составляющих жирных кислот.

Рафинированное оливковое масло – это светлое прозрачное масло без осадка и с содержанием свободных жирных кислот (в пересчете на олеиновую кислоту) не более 0,3 г на 100 г.

Оно желтого цвета, без характерного запаха или вкуса и пригодно к употреблению в пищу в чистом виде или в смеси с маслом первого (холодного) прессования.

(В) Фракции и смеси масел, описанных выше в пунктах (А) и (Б).

Оливковое масло первого (холодного) прессования, рассмотренное в пункте (А), можно отличить от масел, рассмотренных в пунктах (Б) и (В), в соответствии со стандартом 33-1981 Кодекса Алиментариус.

Оливковое масло данной товарной позиции можно отличить от оливкового масла товарной позиции 1510 по отрицательной реакции Белье.

В некоторых случаях наличие остаточного оливкового масла можно установить только при исследовании тритерпеновых диолов в неомыляемой фракции.

В данную товарную позицию не включаются остаточное оливковое масло и его смеси с оливковым маслом (товарная позиция 1510) или реэтерифицированное масло, получаемое из оливкового масла (товарная позиция 1516).

1510 Прочие масла и их фракции, получаемые только из маслин, или оливок, нерафинированные или рафинированные, но без изменения химического состава, включая смеси этих масел или фракций с маслами или фракциями товарной позиции 1509

В данную товарную позицию включаются масла, получаемые из маслин, или оливок, кроме масел товарной позиции 1509.

Масла данной товарной позиции могут быть сырыми или рафинированными, или обработанными другим способом, при условии, что их глицеридная структура осталась без изменений.

В данную товарную позицию включается остаточное оливковое масло, которое получают экстракцией растворителем из остатков прессования маслин, или оливок, образующихся при производстве оливкового масла товарной позиции 1509.

Сырое остаточное оливковое масло может быть превращено в пищевое методами рафинирования, не приводящими к изменению его первоначальной глицеридной структуры.

Получаемое таким образом оливковое масло является светлым, прозрачным, желтого или желто-коричневого цвета, без осадка и неприятного запаха и вкуса.

В данную товарную позицию также включаются фракции и смеси масел или фракций данной товарной позиции с маслами или фракциями товарной позиции 1509. Наиболее распространенная смесь состоит из рафинированного остаточного оливкового масла и оливкового масла первого (холодного) прессования.

Отсутствие реэтерифицированных масел может быть подтверждено путем определения суммарного содержания в триглицеридах пальмитиновой и стеариновой

кислот во втором положении, которое должно быть менее 2,2% (см. пояснения к товарной позиции 1509).

Масла данной товарной позиции можно отличить от масел товарной позиции 1509 по положительной реакции Белье. В некоторых случаях наличие остаточного оливкового масла можно установить только при исследовании тритерпеновых диолов в неомыляемой фракции.

В данную товарную позицию не включается реэтерифицированное масло, получаемое из оливкового масла (товарная позиция 1516).

1511 Масло пальмовое и его фракции, нерафинированные или рафинированные, но без изменения химического состава (+):

1511 10 – масло сырое

1511 90 – прочие

Пальмовое масло является растительным жиром, получаемым из мякоти плодов масличных пальм. Основным источником является африканская масличная пальма (*Elaeis guineensis*), изначально произрастающая в тропической Африке, но встречающаяся также в Центральной Америке, Малайзии и Индонезии; другие примеры – это *Elaeis melanococca* (известная также как пальма *poli*) и различные виды пальм *Acrocomia*, в том числе парагвайская пальма (*coco mbocaya*), происходящие из Южной Америки. Масла получают с помощью экстрагирования или прессования, они могут быть различного цвета в зависимости от их состояния и от того, были ли они рафинированы. Их можно отличить от пальмоядровых масел (товарная позиция 1513), которые получают из тех же самых масличных пальм, по очень высокому содержанию пальмитиновой и олеиновой кислот.

Пальмовое масло используется для производства мыла, свечей, косметических или туалетных средств, в качестве смазочного материала, при нанесении покрытий на жесть методом горячего погружения, в производстве пальмитиновой кислоты и т.д. Рафинированное пальмовое масло используется как пищевой продукт, например, в качестве фритюрного жира, и для производства маргарина.

В данную товарную позицию не включается пальмоядровое масло или масло бабассу (товарная позиция 1513).

Пояснение к субпозиции.

Субпозиция 1511 10

См. пояснение к субпозиции 1507 10.

1512 Масло подсолнечное, сафлоровое или хлопковое и их фракции, нерафинированные или рафинированные, но без изменения химического состава (+):

– масло подсолнечное или сафлоровое и их фракции:

1512 11 – – масло сырое

1512 19 – – прочие

– масло хлопковое и его фракции:

1512 21 – – масло сырое, очищенное от госсипола или не очищенное

1512 29 – – прочие

(А) ПОДСОЛНЕЧНОЕ МАСЛО.

Это масло получают из семян подсолнечника (*Helianthus annuus*), оно имеет светлый золотисто-желтый цвет. Используется как салатное масло, в производстве маргарина и заменителей лярда. Подсолнечное масло является полувывсыхающим, что определяет его применение в производстве красок или лаков.

(Б) САФЛОРОВОЕ МАСЛО.

Семена сафлора (*Carthamus tinctoris*), этого важного растительного красителя, дают высыхающее пищевое масло. Оно применяется в кулинарии и медицине, используется для изготовления алкидных смол, красок и лаков.

(В) ХЛОПКОВОЕ МАСЛО.

Это наиболее ценное из полувывсыхающих масел получается из семян некоторых видов рода *Gossypium*. Хлопковое масло широко используется в промышленности, например, в выделке кож, производстве мыла, смазочных материалов, глицерина и водоотталкивающих составов, и как основа для косметических кремов. Чистое рафинированное хлопковое масло ценится как салатное или кулинарное масло, в производстве маргарина и заменителей лярда.

Пояснение к субпозициям.

Субпозиции 1512 11 и 1512 21

См. пояснение к субпозиции 1507 10.

1513 Масло кокосовое (копровое), пальмоядровое или масло бабассу и их фракции, нерафинированные или рафинированные, но без изменения химического состава (+):

– масло кокосовое (копровое) и его фракции:

1513 11 – – масло сырое

1513 19 – – прочие

– масло пальмоядровое или масло бабассу и их фракции:

1513 21 – – масло сырое

1513 29 – – прочие

(А) КОКОСОВОЕ (КОПРОВОЕ) МАСЛО.

Это масло получают из высушенной мякоти или копры (как она называется) плодов кокосовой пальмы (*Cocos nucifera*). Свежая мякоть также может использоваться. Это невысыхающее бесцветное или бледно-желтое масло, твердое при температуре ниже 25 °С.

Кокосовое масло используется для изготовления мыла, косметических или туалетных средств, разного рода смазок, синтетических стиральных порошков, моющих и чистящих средств, а также в качестве сырья для получения жирных кислот, спиртов жирного ряда и сложных метиловых эфиров.

Рафинированное кокосовое масло является пищевым и применяется для производства таких пищевых продуктов, как маргарин, диетические добавки.

(Б) ПАЛЬМОЯДРОВОЕ МАСЛО.

Это белое масло получают из ядра орехов масличных пальм, главным образом африканских масличных пальм рода *Elaeis guineensis*, а не из мякоти плодов (см. пояснения к товарной позиции 1511). Оно широко применяется в производстве маргарина и в кондитерской промышленности, так как имеет приятный запах и ореховый привкус. Также используется в производстве глицерина, шампуней, мыла и свечей.

(В) МАСЛО БАБАССУ.

Это невысыхающее масло получают из пальмы бабассу (*Orbignya martiana* и *O. oleifera*). Оно извлекается из ядер орехов.

Масло бабассу применяется в промышленности (например, в мыловарении). В рафинированном виде является заменителем пальмоядрового масла в пищевых продуктах.

Пояснение к субпозициям.

Субпозиции 1513 11 и 1513 21

См. пояснение к субпозиции 1507 10.

1514 Масло рапсовое (из рапса, или кользы) или горчичное и их фракции, нерафинированные или рафинированные, но без изменения химического состава (+):

– масло рапсовое (из рапса, или кользы) с низким содержанием эруковой кислоты и его фракции:

1514 11 – – масло сырое

1514 19 – – прочие

– прочие:

1514 91 – – масло сырое

1514 99 – – прочие

(А) РАПСОВОЕ МАСЛО (ИЗ РАПСА, ИЛИ КОЛЬЗЫ).

Семена нескольких видов, относящихся к роду *Brassica*, в частности, *B.napus* и *B.rapa* (или *B. campestris*), дают полувысыхающие масла с аналогичными характеристиками, которые в торговле называют рапсовым маслом (из рапса, или кользы).

Эти масла обычно имеют высокое содержание эруковой кислоты. В данную товарную позицию включается также рапсовое масло (из рапса, или кользы) с низким содержанием эруковой кислоты (которое получают из семян специально выведенных линий рапса, или кользы, с низким содержанием эруковой кислоты), например, каноловое масло, или масло из европейского рапса, или кользы "двойное зеро".

Они используются в качестве салатного масла, в производстве маргарина и т.д. Их применяют также при производстве промышленных продуктов, например, как добавку

к смазочным материалам. Рафинированные масла, обычно относящиеся к рапсовому маслу, являются пищевыми.

(Б) ГОРЧИЧНОЕ МАСЛО.

Это нелетучее растительное масло, получаемое, например, из следующих трех видов горчицы: белой горчицы (*Sinapsis alba* и *Brassica hirta*), черной горчицы (*Brassica nigra*) или сарептской горчицы (*Brassica juncea*). Обычно имеет высокое содержание эруковой кислоты и используется в медицине, кулинарии и технических продуктах.

Пояснение к субпозициям.

Субпозиции 1514 11 и 1514 91

См. пояснение к субпозиции 1507 10.

1515 Прочие нелетучие растительные жиры, масла (включая масло жожоба) и их фракции, нерафинированные или рафинированные, но без изменения химического состава (+):

– масло льняное и его фракции:

1515 11 – – масло сырое

1515 19 – – прочие

– масло кукурузное и его фракции:

1515 21 – – масло сырое

1515 29 – – прочие

1515 30 – масло касторовое и его фракции

1515 50 – масло кунжутное и его фракции

1515 90 – прочие

В данную товарную позицию включаются отдельные нелетучие растительные жиры и масла и их фракции (см. общие положения к данной группе, пункт (Б)), кроме включенных в товарные позиции 1507 – 1514. Особо важное коммерческое значение имеют следующие:

(1) Льняное масло, получаемое из семян льна (*Linum usitatissimum*). Это масло является одним из наиболее важных среди высыхающих масел. Цвет льняного масла варьирует от желтого до коричневатого. Оно обладает едким вкусом и запахом. При окислении образует плотную эластичную пленку. Используется главным образом в производстве красок, лаков, клеенки, замазки, мягкого мыла, полиграфических красок, алкидных смол или в фармации. Масло холодного прессования является пищевым.

(2) Кукурузное масло, получаемое из зерна кукурузы, большая часть липидов (около 80%) содержится в зародыше. Сырое масло имеет широкое применение в промышленности, например, в производстве мыла, смазочных материалов, при выделке кож и др. Рафинированное масло является пищевым и используется в кулинарии, в хлебопечении, в смесях с другими пищевыми маслами и пр. Кукурузное масло является полувсыхающим.

(3) Касторовое масло, извлекаемое из семян клещевины (*Ricinus communis*). Это невысыхающее, густое, обычно бесцветное или слегка окрашенное масло, которое первоначально использовалось преимущественно в медицине в качестве слабительного, а сейчас используется в промышленности в качестве пластификатора в лаках или нитроцеллюлозе, в производстве двухосновных кислот, эластомеров или клеев, поверхностно-активных веществ, гидравлических жидкостей и пр.

(4) Кунжутное масло, получаемое из семян однолетней травы *Sesamum indicum*. Это полувысыхающее масло, лучшие сорта которого используются в производстве жира, добавляемого в тесто для рассыпчатости, салатного масла, маргарина и аналогичных пищевых продуктов, и в медицине. Низшие сорта используются в промышленности.

(5) Тунговое масло (китайское древесное масло), получаемое из семян различных видов рода *Aleurites* (например, *A. fordii*, *A. montana*). Оно имеет цвет от бледно-желтого до темнокоричневого, очень быстро высыхает и обладает водоотталкивающими и консервирующими свойствами. Применяется в основном в производстве лаков и красок.

(6) Масло жожоба, часто описываемое как жидкий воск, – бесцветная или желтоватая жидкость без запаха, состоящая преимущественно из сложных эфиров высших жирных спиртов, получаемая из семян пустынных кустарников рода *Simmondsia* (*S. californica* или *S. chinensis*), используется как заменитель спермацета, например, в косметике.

(7) Продукты, известные как растительные жиры (главным образом жир борнео и китайский растительный жир), получаемые из семян некоторых масличных растений. Жир борнео имеет форму лепешек с кристаллической или зернистой структурой, белых снаружи и зеленовато-желтых изнутри. Китайский растительный жир – твердое воскообразное вещество зеленоватого цвета с легким ароматом, маслянистое на ощупь.

(8) Продукты, известные в торговле как миртовый воск и японский воск, являющиеся в действительности растительными жирами. Миртовый воск, извлекаемый из ягод мирта, имеет вид твердых зеленовато-желтых воскообразных лепешек с характерным запахом, напоминающим бальзам. Японский воск – это вещество, извлекаемое из плодов некоторых разновидностей китайских или японских деревьев из семейства *Rhus*. Он имеет форму зеленоватых, желтоватых или белых воскообразных таблеток или дисков, кристаллических и хрупких, с легким смолистым запахом.

Пояснение к субпозициям.

Субпозиции 1515 11 и 1515 21

См. пояснение к субпозиции 1507 10.

1516 Жиры и масла животные или растительные и их фракции, полностью или частично гидрогенизированные, переэтерифицированные, реэтерифицированные или элаидинизированные, нерафинированные или рафинированные, но не подвергнутые дальнейшей обработке:

1516 10 – жиры и масла животные и их фракции

1516 20 – жиры и масла растительные и их фракции

В данную товарную позицию включаются животные или растительные жиры и масла, подвергнутые определенным химическим превращениям, упомянутым ниже, но не подвергнутые дальнейшей обработке.

В данную товарную позицию также включаются аналогично обработанные фракции животных или растительных жиров и масел.

(А) Гидрогенизированные жиры и масла.

Гидрогенизация заключается в том, что продукт подвергается воздействию чистого водорода при соответствующих температуре и давлении в присутствии катализатора (обычно это тонкоизмельченный никель). Гидрогенизация повышает температуру плавления жиров и увеличивает консистенцию масел, превращая ненасыщенные глицериды (например, олеиновой, линолевой и др. кислот) в насыщенные глицериды с более высокой температурой плавления (например, пальмитиновой, стеариновой и др. кислот). Степень гидрогенизации и конечная консистенция продуктов зависят от условий протекания этого процесса и от времени обработки. В данную товарную позицию включаются также продукты, независимо от того, были ли они:

(1) Частично гидрогенизированы (даже если эти продукты имеют тенденцию к разделению на пастообразную и жидкую фракции). Частичная гидрогенизация также влияет на превращение цис-формы ненасыщенных жирных кислот в транс-форму, что повышает температуру плавления продукта.

(2) Полностью гидрогенизированы (например, масла, превращенные в пастообразные или твердые жиры).

Чаще всего гидрогенизации подвергают жиры из рыбы или морских млекопитающих и некоторые растительные масла (хлопковое, кунжутное, арахисовое, рапсовое, соевое, кукурузное и др.). Полностью или частично гидрогенизированные масла этого типа часто используют в качестве сырья для приготовления пищевых жиров товарной позиции 1517, поскольку гидрогенизация повышает не только их консистенцию, но и устойчивость к окислению на воздухе, улучшает их вкус, запах и, за счет обесцвечивания, внешний вид.

Сюда также входит гидрогенизированное касторовое масло, так называемый "опаловый воск".

(Б) Переэтерифицированные, реэтерифицированные или элаидинизированные жиры и масла.

(1) Переэтерифицированные (или трансэтерифицированные) жиры и масла. Консистенция жира или масла может быть повышена путем соответствующего обмена радикалов жирных кислот в триглицеридах, входящих в состав продукта. Необходимое взаимодействие и обмен сложных эфиров можно ускорить с помощью катализаторов.

(2) Реэтерифицированные жиры и масла (или так называемые этерифицированные жиры и масла) – это триглицериды, получаемые путем непосредственного синтеза из глицерина и смеси свободных жирных кислот или же кислотных масел после рафинирования. Расположение радикалов жирных кислот в триглицеридах отличается от их расположения в натуральных маслах.

Масла, получаемые из маслин, или оливок, содержащие реэтерифицированные масла, включаются в данную товарную позицию.

(3) Элаидинизированные жиры и масла – это жиры и масла, переработанные таким образом, что ненасыщенные радикалы жирных кислот в значительной степени превращены из цис-формы в соответствующую транс-форму.

В данную товарную позицию включаются эти продукты в том виде, в котором они описаны выше, даже если они имеют свойства воска и даже если были впоследствии дезодорированы или подвергнуты аналогичным процессам рафинирования, независимо от их пригодности или непригодности для непосредственного использования в качестве продукта питания. Но в нее не включаются гидрогенизированные и т.п. жиры и масла и их фракции, прошедшие такую дальнейшую обработку в целях превращения в пищевой продукт, как текстурирование (изменение текстуры или кристаллической структуры) (товарная позиция

1517). Кроме того, в данную товарную позицию не включаются гидрогенизированные, переэтерифицированные, реэтерифицированные или элаидинизированные жиры и масла или их фракции в тех случаях, когда два или более жира или масла подвергли модификации (товарная позиция 1517 или 1518).

1517 Маргарин; пригодные для употребления в пищу смеси или готовые продукты из животных или растительных жиров или масел или фракций различных жиров или масел данной группы, кроме пищевых жиров или масел или их фракций товарной позиции 1516 (+):

1517 10 – маргарин, за исключением жидкого маргарина

1517 90 – прочие

В данную товарную позицию включаются маргарин и прочие пригодные для употребления в пищу смеси или готовые продукты из животных или растительных жиров или масел или фракций различных жиров или масел данной группы, кроме пищевых жиров или масел или их фракций товарной позиции 1516. Обычно это жидкие или твердые смеси или готовые продукты из:

- (1) различных животных жиров или масел или их фракций;
- (2) различных растительных жиров или масел или их фракций; или
- (3) как животных, так и растительных жиров или масел или их фракций.

Продукты данной товарной позиции, жиры или масла которых могли быть предварительно гидрогенизированы, могут быть подвергнуты эмульгированию (например, снятым молоком), сбиванию, текстурированию (изменению текстуры или

кристаллической структуры) и т.п. и могут содержать в небольших количествах добавки лецитина, крахмала, пищевых красителей, вкусовых веществ, витаминов, сливочного масла или других молочных жиров (при условии соблюдения ограничений, изложенных в примечании 1 (в) к данной группе).

В данную товарную позицию включаются также пригодные для употребления в пищу готовые продукты, приготовленные из отдельного жира или масла (или их фракций), гидрогенизированного или негидрогенизированного, которые были подвергнуты эмульгированию, сбиванию, текстурированию и т.д.

Основными продуктами данной товарной позиции являются:

(А) Маргарин (кроме жидкого), пластичная масса, обычно желтоватая, получаемая из жиров или масел животного или растительного происхождения или из смесей этих жиров или масел. Это эмульсия типа вода в масле, обычно приготовленная таким образом, что напоминает сливочное масло по внешнему виду, консистенции, цвету и т.п.

(Б) Пригодные для употребления в пищу смеси или готовые продукты из животных или растительных жиров или масел или фракций различных жиров или масел данной группы, кроме пищевых жиров или масел или их фракций товарной позиции 1516; например, заменители лярда, жидкий маргарин и жир, добавляемый в тесто для рассыпчатости (производимые из текстурированных жиров или масел).

В данную товарную позицию также включаются пригодные для употребления в пищу смеси или готовые продукты из животных или растительных жиров или масел или фракций различных жиров или масел данной группы, используемые в качестве смазки для форм.

В данную товарную позицию не включаются отдельные жиры и масла, просто рафинированные, без дальнейшей обработки; они включаются в соответствующие товарные позиции, даже если расфасованы для розничной продажи. В данную товарную позицию также не включаются готовые продукты, содержащие более 15 мас. % сливочного масла или прочего молочного жира (обычно группа 21).

Кроме того, в данную товарную позицию не включаются продукты, полученные прессованием животного жира или лярда (товарная позиция 1503), а также гидрогенизированные, переэтерифицированные, реэтерифицированные или элаидинизированные жиры и масла или их фракции в тех случаях, когда только один жир или масло подвергли модификации (товарная позиция 1516).

Пояснение к субпозициям.

Субпозиции 1517 10 и 1517 90

В субпозициях 1517 10 и 1517 90 физические свойства маргарина должны определяться посредством визуального осмотра при температуре 10 °С.

1518 Животные или растительные жиры и масла и их фракции, вареные, окисленные, дегидратированные, сульфурированные, окисленные воздушной

продувкой, полимеризованные путем нагревания в вакууме или в инертном газе или химически модифицированные другим способом, кроме продуктов товарной позиции 1516; непригодные для употребления в пищу смеси или готовые продукты из животных или растительных жиров или масел или фракций различных жиров или масел данной группы, в другом месте не поименованные или не включенные

(А) Животные или растительные жиры и масла и их фракции, вареные, окисленные, дегидратированные, сульфурированные, окисленные воздушной продувкой, полимеризованные путем нагревания в вакууме или в инертном газе или химически модифицированные другим способом, кроме продуктов товарной позиции 1516.

Сюда входят животные или растительные жиры и масла и их фракции, подвергнутые процессам, изменяющим их химическую структуру и улучшающим тем самым их вязкость, способность к высыханию (то есть свойство поглощения кислорода при выдержке на воздухе и образования эластичной пленки) или изменяющим их прочие свойства, при условии, что они сохраняют свою первоначальную основную структуру и в другом месте более специально не поименованы, например:

(1) Вареные или окисленные масла, получаемые нагреванием масел, обычно с добавлением небольших количеств окисляющих агентов. Эти масла применяются в лакокрасочной промышленности.

(2) Окисленные воздушной продувкой масла, частично окисленные и полимеризованные масла, получаемые путем продувки воздуха через масло при нагревании. Они применяются для производства изоляционных лаков, имитаций кожи и, в смеси с минеральными маслами, смазочных материалов (компаундированные масла).

Линоксин, полутвердый каучукоподобный продукт, представляющий собой высокоокисленное льняное масло, используемое в производстве линолеума, также включается в данную товарную позицию.

(3) Дегидратированное касторовое масло, получаемое путем дегидратации касторового масла в присутствии катализатора. Оно используется в изготовлении красок или лаков.

(4) Сульфурированные масла – масла, обработанные серой или хлоридом серы с целью полимеризации их молекул. Масло, обработанное таким способом, высыхает гораздо быстрее и образует пленку, которая поглощает меньше воды, чем обычная пленка высохшего масла и имеет большую механическую прочность. Сульфурированные масла используются для производства антикоррозионных красок и лаков.

Если процесс продолжается, то получают твердый продукт (фактис, полученный из масел) (товарная позиция 4002).

(5) Масла, полимеризованные путем нагревания в вакууме или в инертном газе. Это некоторые масла (особенно льняное и тунговое), подвергнутые полимеризации просто

нагреванием, без окисления, при температуре 250 – 300 °С или в вакууме, или в инертном газообразном диоксиде углерода. При этом процессе получают густые масла, обычно называемые полимеризованными маслами, используемые в производстве лаков, образующих, в частности, гибкую и водонепроницаемую пленку.

Полимеризованные масла, из которых удалена неполимеризованная часть (тековые масла), и смеси полимеризованных масел включаются в данную товарную позицию.

(б) Прочие модифицированные масла данной товарной позиции, включающие:

(а) малеиновые масла, получаемые при обработке, например, соевого масла определенным количеством малеинового ангидрида при температуре 200 °С и выше в сочетании с полиспиртом в количестве, достаточном для этерификации дополнительных кислотных групп. Малеиновые масла, получаемые этим способом, имеют хорошие высыхающие свойства;

(б) высыхающие масла (такие как льняное), к которым на холоду добавлялись небольшие количества сиккативов (например, бората свинца, нафтената цинка, резината кобальта) для того, чтобы улучшить их высыхающие свойства. Эти масла используются вместо вареных масел при изготовлении лаков или красок. Они сильно отличаются от готовых жидких сиккативов товарной позиции 3211 (которые являются концентрированными растворами сиккативов) и их нельзя путать с этими продуктами;

(в) эпоксицированные масла, получаемые при обработке, например, соевого масла надуксусной кислотой, приготовленной заранее или на месте с помощью реакции между пероксидом водорода и уксусной кислотой в присутствии катализатора. Они используются как пластификаторы или стабилизаторы, например, для виниловых смол;

(г) бромированные масла, используемые в качестве эмульсионного или суспензионного стабилизирующего агента для эфирных масел в фармацевтической промышленности.

(Б) Непригодные для употребления в пищу смеси или готовые продукты из животных или растительных жиров или масел или фракций различных жиров или масел данной группы, в другом месте не поименованные или не включенные.

Сюда входит, *inter alia*, масло для жарения после его использования, содержащее, например, рапсовое масло, соевое масло и небольшое количество животного жира, применяемое в производстве кормов для животных.

В данную товарную позицию также включаются гидрогенизированные, переэтерифицированные, реэтерифицированные или элаидинизированные жиры и масла или их фракции в тех случаях, когда два или более жира или масла подвергли модификации.

В данную товарную позицию не включаются:

(а) жиры или масла, денатурированные только обычным способом (см. примечание 3 к данной группе);

(б) гидрогенизированные, переэтерифицированные, реэтерифицированные или элаидинизированные жиры и масла или их фракции в тех случаях, когда только один жир или масло подвергли модификации (товарная позиция 1516);

(в) готовые продукты, используемые для кормления животных (товарная позиция 2309);

(г) сульфированные масла (то есть обработанные серной кислотой) (товарная позиция 3402).

[1519]

1520 Глицерин сырой; глицериновая вода и глицериновый щелок

Сырой глицерин представляет собой продукт с чистотой менее 95% (в пересчете на сухое вещество). Он может быть получен расщеплением жиров или масел или синтетически из пропилена. Он различается по качеству в зависимости от способа получения, например:

(1) получаемый путем гидролиза водой, кислотами или щелочами, – сладковатая жидкость приятного запаха, по цвету от желтоватого до коричневого;

(2) получаемый из глицеринового щелока – бледно-желтая жидкость с неприятным запахом и вязущим вкусом;

(3) получаемый из остатков мыловарения – черновато-желтая жидкость со сладковатым вкусом (иногда напоминающим чеснок, если с большим количеством примесей) и более или менее неприятным запахом;

(4) получаемый путем каталитического и ферментативного гидролиза – как правило, жидкость с неприятным вкусом и запахом, содержащая большое количество органических и минеральных веществ.

Сырой глицерин можно также получить путем переэтерификации масел или жиров с другими спиртами.

В данную товарную позицию также включаются глицериновая вода, которая является побочным продуктом производства жирных кислот, и глицериновый щелок, который является побочным продуктом мыловарения.

В данную товарную позицию не включаются:

(а) глицерин с чистотой 95% или более (в пересчете на сухое вещество) (товарная позиция 2905);

(б) глицерин, расфасованный как лекарственное средство, или с добавками фармацевтических веществ (товарная позиция 3003 или 3004);

(в) ароматизированный глицерин или глицерин с добавками косметических средств (группа 33).

1521 Воски растительные (кроме триглицеридов), воск пчелиный, воски других насекомых и спермацет, окрашенные или неокрашенные, рафинированные или нерафинированные:

1521 10 – воски растительные

1521 90 – прочие

(I) Растительные воски (кроме триглицеридов), рафинированные или нерафинированные, окрашенные или неокрашенные.

Основные растительные воски следующие:

(1) Карнаубский воск, выделяющийся из листьев пальмы корифа (*Corypha cerifera*) или карнаубы (*Copernicia cerifera*). Это зеленоватое, сероватое или желтоватое вещество, более или менее маслянистое, почти кристаллической структуры, очень хрупкое, с приятным запахом сена.

(2) Воск урикури, получаемый из листьев пальмы (*Attalea excelsa*).

(3) Пальмовый воск, самопроизвольно выделяющийся в местах засечки листьев восковой пальмы (*Ceroxylon andicola*), собирают его со ствола дерева. Он обычно появляется в виде пористых хрупких шариков желтовато-белого цвета.

(4) Канделильский воск, получаемый путем кипячения в воде мексиканского растения (*Euphorbia antisyhilitica* или *Pedilanthus pavonis*). Это твердое полупрозрачное коричневое вещество.

(5) Воск сахарного тростника, существующий в природном состоянии на поверхности тростника и получаемый промышленным способом из дефекационной пены при производстве сахара. В сыром виде он мягкий, черноватого цвета, с запахом, напоминающим мелассу.

(6) Хлопковый воск и льняной воск, содержащиеся в растительных волокнах, откуда их извлекают растворителями.

(7) Воск окотилла, экстрагированный растворителями из коры дерева, произрастающего в Мексике.

(8) Воск пизанг, получаемый из пыли, появляющейся на листьях некоторых видов бананового дерева.

(9) Воск эспарто, получаемый из травы эспарто, его собирают в виде пыли при открывании кип сушеной травы.

В данную товарную позицию включаются растительные воски, сырые или рафинированные, отбеленные или окрашенные, в том числе в виде лепешек, палочек и т.п.

В данную товарную позицию, однако, не включаются:

(а) масло жожоба (товарная позиция 1515);

(б) продукты, известные в торговле как миртовый воск и японский воск (товарная позиция 1515);

(в) смеси растительных восков;

(г) растительные воски в смеси с животными, минеральными или искусственными восками;

(д) растительные воски в смеси с жирами, смолами, минеральными или прочими веществами (кроме красящих веществ).

Эти смеси в основном включаются в группу 34 (обычно товарная позиция 3404 или 3405).

(II) Пчелиный воск и воски других насекомых, рафинированные или нерафинированные, окрашенные или неокрашенные.

Пчелиный воск – это вещество, из которого пчелы делают шестиугольные ячейки сотов в ульях. В природном состоянии он имеет гранулированную структуру, по цвету светло-желтый, оранжевый или иногда коричневый, с особо приятным запахом; после отбеливания и очистки он становится белым или бледно-желтым, с очень легким запахом.

Используется пчелиный воск, *inter alia*, для производства свечей, вощенной ткани или бумаги, мастик, полиролей и т.п.

Наиболее известными видами воска других насекомых являются:

(1) Шеллачный воск, получаемый из шеллака спиртовой экстракцией. Имеет вид коричневых комков с запахом шеллака.

(2) Китайский воск (известный также как воск насекомых или древесный воск). Он распространен главным образом в Китае, выделяется и откладывается насекомыми на ветвях некоторых видов ясеня в виде беловатого налета, который собирают и очищают (расплавляют в кипящей воде и фильтруют). Это белое или желтоватое вещество, глянцевиное, кристаллическое и без вкуса, с запахом, напоминающим топленый говяжий жир.

Пчелиный воск и воски других насекомых включаются в данную товарную позицию или в неочищенном состоянии (включая в натуральных сотах), или в прессованном или рафинированном, отбеленном или неотбеленном, окрашенном или неокрашенном виде.

В данную товарную позицию не включаются:

(а) смеси восков насекомых, воски насекомых в смеси со спермацетом, растительными, минеральными или искусственными восками или же воски насекомых в смеси с жирами, смолами, минеральными или прочими веществами (кроме красящих веществ); эти смеси обычно включаются в группу 34 (например, товарная позиция 3404 или 3405);

(б) воск в сотах, приготовленный для пчелиных ульев (товарная позиция 9602).

(III) Спермацет сырой, прессованный или рафинированный, окрашенный или неокрашенный.

Спермацет – это воскообразное вещество, извлекаемое из жира или масла, содержащегося в полости черепа или в подкожных протоках кашалотов и аналогичных китообразных.

Сырой спермацет, который состоит на одну треть из чистого спермацета и на две трети из жира, имеет вид желтоватых или коричневых комков с неприятным запахом.

Прессованный спермацет получают после извлечения всего жира. Он имеет форму мелких твердых чешуек желтовато-коричневого цвета и почти не оставляет пятен на бумаге.

Рафинированный спермацет получают путем обработки прессованного спермацета разбавленной каустической содой. Он имеет вид чисто белых блестящих полос с перламутровым блеском.

Спермацет используется в производстве некоторых видов свечей, в парфюмерии, в фармации или в качестве смазочного материала.

Все указанные выше продукты включаются в данную товарную позицию независимо от того, окрашены они или не окрашены.

В данную товарную позицию не включается масло кашалота как сырое, так и рафинированное отделением спермацета (товарная позиция 1504).

1522 Дегра; остатки после обработки жировых веществ или восков растительного или животного происхождения

(А) Дегра.

В данную товарную позицию включается природная и искусственная дегра, используемая в кожевенной промышленности для жирования кожи.

Природная дегра (также известная как "moellen" и "sod oil") – это остаток масляного дубления замши, получаемый путем прессования или экстракции растворителями и состоящий из прогорклого рыбьего или жира морских животных, смолистых веществ, полученных окислением жира, воды, минеральных веществ (сода, извести, сульфатов) вместе с отходами волоса, мембран и кожи.

Природная дегра имеет вид очень густой пастообразной однородной жидкости с сильным запахом рыбьего жира, желтого или темно-коричневого цвета.

Искусственная дегра состоит преимущественно из окисленных эмульгированных или полимеризованных рыбьих жиров (включая смеси этих жиров) в смеси с жиропотом, животным жиром, смоляными маслами и т.п., а иногда с природной дегрой. Эти смеси – густые желтые жидкости (более жидкие, чем природная дегра) с характерным запахом рыбьего жира. Они не содержат отходов волоса, мембран или кожи. При отстаивании они разделяются на два слоя, причем водный слой находится внизу.

В данную товарную позицию, однако, не включаются рыбьи жиры, которые были только окислены или полимеризованы (товарная позиция 1518), сульфированные масла (товарная позиция 3402) и готовые продукты для жирования кожи (товарная позиция 3403).

В данную товарную позицию включается также дегра, получаемая в результате обработки замши щелочными растворами и осаждения жирных гидроксикислот серной кислотой. Эти продукты поступают в продажу в виде эмульсий.

(Б) Остатки после обработки жировых веществ или восков животного или растительного происхождения.

В данную товарную позицию также включаются, *inter alia*:

(1) Отстои и осадки. Маслянистые или слизеподобные остатки от очистки жиров и масел.

Они используются в производстве мыла или смазочных материалов.

(2) Соапстоки. Побочный продукт рафинирования масла, получаемый в результате нейтрализации свободных жирных кислот основанием (гидроксидом натрия) и состоящий из смеси неочищенного мыла и нейтральных жиров или масел. Соапстоки имеют пастообразную консистенцию разного цвета (коричневато-желтого, беловатого, коричневато-зеленого и т.д.) в зависимости от сырья, из которого извлекают масло. Они используются в мыловарении.

(3) Стеариновый пек, получаемый при дистилляции жирных кислот. Он состоит из клейкой черноватой массы, достаточно тверд, иногда эластичен, частично растворим в низкокипящем петролейном эфире. Используется в производстве мастик, водостойкого картона, электрических изоляторов.

(4) Остатки от дистилляции жиропота. Они подобны стеариновому пеку и используются для тех же целей.

(5) Глицериновый пек. Кубовый остаток дистилляции глицерина. Используется для аппретирования тканей и придания влагостойкости бумаге.

(6) Отработавшая отбельная глина, содержащая жиры или воски животного или растительного происхождения.

(7) Остатки фильтрации восков животного или растительного происхождения, состоящие из примесей, содержащих некоторое количество воска.

В данную товарную позицию не включаются:

(а) шкварки, остатки пленки, полученные из вытопленного свиного жира или прочих животных жиров (товарная позиция 2301);

(б) жмыхи, остаточная масса и другие отходы (кроме отстоя), получаемые при извлечении растительных масел (товарные позиции 2304 – 2306).

Раздел IV

ГОТОВЫЕ ПИЩЕВЫЕ ПРОДУКТЫ; АЛКОГОЛЬНЫЕ И БЕЗАЛКОГОЛЬНЫЕ НАПИТКИ И УКСУС; ТАБАК И ЕГО ЗАМЕНИТЕЛИ

Примечание:

1. В данном разделе термин "гранулы" означает продукты, агломерированные либо непосредственно прессованием, либо с добавлением связующего вещества в количестве, не превышающем 3 мас. %.

Группа 16

Готовые продукты из мяса, рыбы или ракообразных, моллюсков или прочих водных беспозвоночных

Примечания:

1. В данную группу не включаются мясо, мясные субпродукты, рыба, ракообразные, моллюски или прочие водные беспозвоночные, приготовленные или консервированные способами, указанными в группе 02 или 03 или товарной позиции 0504.

2. В данную группу включаются готовые продукты при условии, что они содержат более 20 мас.% колбасы, мяса, мясных субпродуктов, крови, рыбы или ракообразных, моллюсков или прочих водных беспозвоночных или любую комбинацию этих продуктов. Если готовые продукты содержат два или большее число компонентов, указанных выше, они включаются в товарные позиции группы 16 по компоненту или компонентам, преобладающим по массе.

Эти положения не относятся к продуктам с начинкой товарной позиции 1902 или к готовым продуктам товарной позиции 2103 или 2104.

Примечания к субпозициям:

1. В субпозиции 1602 10 термин "гомогенизированные готовые продукты" означает приготовленные изделия из мяса, мясных субпродуктов или крови, тонко измельченные, расфасованные для розничной продажи в качестве пищевых продуктов, предназначенных для детей раннего возраста или для диетического питания, в упаковках нетто-массой не более 250 г. При этом не принимаются во внимание небольшие количества любых ингредиентов, добавленных в готовые продукты как приправа, консервант или для других целей. Эти готовые продукты могут содержать в небольших количествах видимые глазом кусочки мяса или мясных субпродуктов. Субпозиция 1602 10 имеет первостепенное значение в товарной позиции 1602.

2. Рыба, ракообразные, моллюски и прочие водные беспозвоночные в субпозициях товарной позиции 1604 или 1605 приведены только под их обычными названиями и являются теми же видами, что упомянуты в группе 03 под теми же названиями.

ОБЩИЕ ПОЛОЖЕНИЯ

В данную группу включаются пищевые продукты, получаемые при переработке мяса, мясных субпродуктов (например, ног, кожи, сердца, языков, печени, кишок, желудков), крови, рыбы (включая кожу), ракообразных, моллюсков или прочих водных беспозвоночных. В данную группу включаются также продукты, приготовленные или консервированные способами, не предусмотренными в группе 02 или 03 или товарной позиции 0504, например:

(1) Продукты, приготовленные в виде колбас или аналогичных продуктов.

(2) Продукты, сваренные в воде или на пару, жареные, в том числе на гриле, печеные или подвергнутые тепловой обработке, кроме копченой рыбы и копченых ракообразных, моллюсков или прочих водных беспозвоночных, которые могли быть подвергнуты тепловой обработке до или во время копчения (товарные позиции 0305, 0306, 0307 и 0308), ракообразных в панцире, сваренных в кипящей воде или на пару (товарная позиция 0306), моллюсков, которые были подвергнуты только ошпариванию или другим видам теплового шока (которые не повлекли за собой приготовления как такового), необходимым для того, чтобы открыть раковину или стабилизировать моллюска перед транспортировкой или заморозкой (товарная позиция 0307), и муки тонкого и грубого помола и гранул, полученных из подвергнутых тепловой обработке рыбы, ракообразных, моллюсков или прочих водных беспозвоночных (товарные позиции 0305, 0306, 0307 и 0308 соответственно).

(3) Продукты, приготовленные или консервированные в виде экстрактов, соков или маринадов из икры рыбы, как, например, икра осетровых или заменители икры осетровых, просто покрытые бездрожжевым тестом или обваленные в панировочных сухарях, приготовленные с трюфелями или приправами (например, перцем и солью) и т.д.

(4) Продукты, полученные путем тонкой гомогенизации продуктов, относящихся исключительно к данной группе (то есть приготовленных или консервированных мяса, мясных субпродуктов, крови, рыбы или ракообразных, моллюсков или прочих водных беспозвоночных). Эти гомогенизированные готовые продукты могут содержать в небольших количествах видимые глазом кусочки мяса, рыбы и т.д., а также небольшие количества ингредиентов, добавленных как приправа, консервант или для других целей

Однако гомогенизация сама по себе не дает оснований для включения продукта в группу 16 в качестве готового изделия.

Различия между продуктами, включаемыми в группы 02 и 03, с одной стороны, и продуктами, относящимися к группе 16, – с другой, приведены в общих положениях к группам 02 и 03.

В данную группу включаются также готовые пищевые продукты (включая так называемые "готовые блюда"), состоящие, например, из колбасы, мяса, мясных субпродуктов, крови, рыбы или ракообразных, моллюсков или прочих водных беспозвоночных в сочетании с овощами, спагетти, соусом и т.п., при условии, что они содержат более 20 мас.% колбасы, мяса, мясных субпродуктов, крови, рыбы или ракообразных, моллюсков или прочих водных беспозвоночных или любую комбинацию этих продуктов. Если готовые продукты содержат два или большее число компонентов, указанных выше (например, и мясо и рыбу), они включаются в товарные позиции группы 16, по компоненту или компонентам, преобладающим по массе. Во

всех таких случаях следует руководствоваться массой мяса, рыбы и т.п. в готовом изделии в момент его представления, а не перед его приготовлением. (Однако необходимо отметить, что изделия с начинкой товарной позиции 1902, продукты для приготовления соусов и готовые соусы, вкусовые добавки и приправы, описанные в товарной позиции 2103, готовые супы и бульоны и заготовки для их приготовления, а также гомогенизированные составные готовые пищевые продукты, описанные в товарной позиции 2104, всегда включаются в данные товарные позиции.)

В данную группу также не включаются:

(а) мука тонкого и грубого помола, пригодная для употребления в пищу, приготовленная из мяса или мясных субпродуктов (включая продукты из морских млекопитающих) (товарная позиция 0210) или из рыбы (товарная позиция 0305);

(б) мука тонкого и грубого помола и гранулы, непригодные для употребления в пищу, приготовленные из мяса (включая продукты из мяса морских млекопитающих), рыбы или ракообразных, моллюсков или прочих водных беспозвоночных (товарная позиция 2301);

(в) готовые продукты на основе мяса, мясных субпродуктов, рыбы и т.п., используемые для кормления животных (товарная позиция 2309);

(г) лекарственные средства группы 30.

1601 Колбасы и аналогичные продукты из мяса, мясных субпродуктов или крови; готовые пищевые продукты, изготовленные на их основе

В данную товарную позицию включаются колбасы и аналогичные продукты, то есть готовые продукты, состоящие из мелконарезанных или переработанных в фарш мяса или мясных субпродуктов (включая кишки и желудки) или крови, заключенные в кишки, желудки, пузыри, кожу или в аналогичную оболочку (натуральную или искусственную). Некоторые из этих продуктов могут быть без оболочки, просто спрессованными в типичную для колбасы форму, то есть цилиндрическую или аналогичную форму с поперечным сечением в виде круга, овала или прямоугольника (с более или менее скругленными углами).

Колбасы и аналогичные продукты могут быть сырыми или вареными, в том числе копчеными, и могут содержать добавки жира, крахмала, приправ, специй и т.д. Кроме того, они могут содержать относительно большие (например, величиной с откусываемый кусок) кусочки мяса или мясных субпродуктов. Колбасы и аналогичные продукты включаются в данную товарную позицию независимо от того, нарезаны они на кусочки или не нарезаны, расфасованы в герметичные емкости или не расфасованы.

В данную товарную позицию, *inter alia*, включаются:

(1) колбасы и аналогичные продукты на основе мяса (например, франкфуртские колбаски, салями);

(2) ливерные колбасы (включая колбасы из печени домашней птицы);

(3) "черные колбасы-пудинги" и "белые колбасы-пудинги";

(4) "андуиллетты" (колбаса из субпродуктов в малогабаритной колбасной оболочке), савелойская колбаса, болонская колбаса и аналогичные деликатесные изделия;

(5) паштеты, мясные паштеты, заливные и риллетты (мелкорубленая свинина, жареная в сале) при условии, что они заключены в оболочку для колбасных изделий или спрессованы в типичную для колбасы форму.

В данную товарную позицию включаются также некоторые готовые пищевые продукты (в том числе так называемые "готовые блюда") на основе колбасы или аналогичных продуктов (см. общие положения к данной группе, пункт (3)).

В данную товарную позицию, однако, не включаются:

(а) мясо, заключенное в пузыри, кишки или аналогичные оболочки (натуральные или искусственные) без предварительной переработки в фарш или измельчения, например, ветчинный рулет и лопаточный свиной окорок (обычно товарная позиция 0210 или 1602);

(б) сырое мясо рубленое или переработанное в фарш, но не содержащее других ингредиентов, даже если оно заключено в оболочку (группа 02);

(в) готовые продукты, заключенные в оболочку, обычно не используемую в качестве оболочки для колбасных изделий, если они без этой оболочки не включаются в данную товарную позицию (обычно товарная позиция 1602);

(г) обваленное мясо домашней птицы, прошедшее тепловую кулинарную обработку, такое как рулет из индейки (товарная позиция 1602).

1602 Готовые или консервированные продукты из мяса, мясных субпродуктов или крови прочие:

1602 10 – гомогенизированные готовые продукты

1602 20 – из печени любых животных

– из домашней птицы товарной позиции 0105:

1602 31 – – из индейки

1602 32 – – из кур домашних (*Gallus domesticus*)

1602 39 – – прочие

– из свинины:

1602 41 – – окорока и их отруба

1602 42 – – лопаточная часть и ее отруба

1602 49 – – прочие, включая смеси

1602 50 – из мяса крупного рогатого скота

1602 90 – прочие, включая готовые продукты из крови любых животных

В данную товарную позицию включаются все готовые или консервированные продукты из мяса, мясных субпродуктов или крови, относящиеся к данной группе, за исключением колбас и аналогичных продуктов (товарная позиция 1601), мясных экстрактов и соков (товарная позиция 1603).

В данную товарную позицию включаются:

(1) мясо или мясные субпродукты, отваренные в воде (кроме ошпаренных или подвергнутых аналогичной обработке – см. общие положения к группе 02), на пару, жареные, в том числе на гриле, печеные или приготовленные другим способом;

(2) паштеты, мясные паштеты, заливные, риллетты (мелкорубленая свинина, жаренная в сале) при условии, что они не удовлетворяют требованиям, необходимым для включения в товарную позицию 1601 в качестве колбасы или аналогичных изделий ;

(3) мясо и мясные субпродукты, приготовленные или консервированные способом, не предусмотренным в группе 02 или товарной позиции 0504, включая продукты, просто покрытые бездрожжевым тестом или обваленные в панировочных сухарях, приготовленные с трюфелями или приправами (например, и перцем, и солью), или тонко гомогенизированные (см. общие положения к данной группе, пункт (4));

(4) готовые продукты из крови, кроме "черной колбасы-пудинга" и аналогичных продуктов товарной позиции 1601;

(5) готовые пищевые продукты (включая так называемые "готовые блюда"), содержащие более 20 мас.% мяса, мясных субпродуктов или крови (см. общие положения к данной группе).

В данную товарную позицию также не включаются:

(а) макаронные изделия (равиоли и т.п.) с начинкой из мяса или мясных субпродуктов (товарная позиция 1902);

(б) продукты для приготовления соусов и готовые соусы, вкусовые добавки и приправы смешанные (товарная позиция 2103);

(в) готовые супы и бульоны и заготовки для их приготовления, а также гомогенизированные составные готовые пищевые продукты (товарная позиция 2104).

1603 Экстракты и соки из мяса, рыбы или ракообразных, моллюсков или прочих водных беспозвоночных

Экстракты данной товарной позиции, хотя и получены из различного сырья, имеют аналогичные физические характеристики (внешний вид, запах, вкус и т.д.) и химический состав.

В данную товарную позицию включаются:

(1) Мясные экстракты. Это концентраты, получаемые обычно путем отваривания в воде или на пару мяса под давлением и концентрирования жидкости, образующейся после удаления жира с помощью фильтрации или центрифугирования. Эти экстракты могут быть в твердом или жидком состоянии в зависимости от степени концентрации.

(2) Соки из мяса, получаемые прессованием сырого мяса.

(3) Экстракты из рыбы или ракообразных, моллюсков или прочих водных беспозвоночных. Экстракты из рыбы получают, например, путем сгущения водных экстрактов из мяса сельди или другой рыбы или готовят из рыбной муки грубого помола (в том числе обезжиренной). В процессе производства все компоненты, или их

часть, придающие экстракту вкус рыбы (например, триметиламин в случае морской рыбы), могут быть удалены, и поэтому такие экстракты обладают свойствами, близкими к свойствам экстрактов из мяса.

(4) Соки, получаемые прессованием сырой рыбы или ракообразных, моллюсков или прочих водных беспозвоночных.

Все эти продукты могут содержать соль или другие вещества, добавленные в достаточном количестве для их предохранения от порчи.

Экстракты используются для приготовления некоторых пищевых продуктов, таких как супы (концентрированные или неконцентрированные) и соусы. Соки используются в основном в качестве диетических пищевых продуктов.

В данную товарную позицию не включаются:

(а) готовые супы и бульоны и заготовки для их приготовления, а также гомогенизированные составные готовые пищевые продукты, содержащие мясо, рыбу и т.д., экстракты (включая супы и бульоны в виде таблеток или кубиков), которые помимо этих продуктов содержат другие ингредиенты, такие как жиры, желатин и обычно большое количество соли (товарная позиция 2104);

(б) концентрированные бульоны из рыбы или морских млекопитающих товарной позиции 2309;

(в) лекарственные средства, в которых любые продукты данной товарной позиции просто служат в качестве носителя или связующего для лекарственных веществ (группа 30);

(г) пептоны и пептонаты (товарная позиция 3504).

1604 Готовая или консервированная рыба; икра осетровых и ее заменители, изготовленные из икринок рыбы:

– рыба целиком или в кусках, но нефаршированная:

1604 11 – – лосось

1604 12 – – сельдь

1604 13 – – сардины, сардинелла, килька или шпроты

1604 14 – – тунец, скипджек, или тунец полосатый, и пеламида (*Sarda spp.*)

1604 15 – – скумбрия

1604 16 – – анчоусы

1604 17 – – угорь

1604 18 – – плавники акулы

1604 19 – – прочая

1604 20 – готовая или консервированная рыба прочая

– икра осетровых и заменители икры осетровых:

1604 31 – – икра осетровых

1604 32 – – заменители икры осетровых

В данную товарную позицию включаются:

(1) Рыба, сваренная в воде или на пару, жареная, в том числе на гриле, печеная или приготовленная другим способом. Однако копченая рыба, подвергнутая тепловой обработке во время копчения или до него, включается в товарную позицию 0305 при условии, что она не была приготовлена любым другим способом.

(2) Рыба, приготовленная или консервированная в уксусе, растительном масле и т.д.; маринады из рыбы (рыба, приготовленная в вине, уксусе и т.д. с добавками специй или прочих ингредиентов); рыбная колбаса; рыбная паста; продукты, известные как "паста из анчоусов" и "паста из лосося" (пасты, приготовленные из этих рыб с добавкой жира) и т.д.

(3) Рыба и ее части, приготовленные или консервированные способами, не предусмотренными в товарных позициях 0302 – 0305, например, рыбное филе, просто покрытое бездрожжевым тестом или обваленное в панировочных сухарях, приготовленные молоки и печень, тонко гомогенизированная рыба (см. общие положения к данной группе, пункт (4)), пастеризованная или стерилизованная рыба.

(4) Некоторые готовые пищевые продукты (включая так называемые "готовые блюда"), содержащие рыбу (см. общие положения к данной группе).

(5) Икра осетровых. Ее готовят из икринок осетровых рыб, которые обитают в реках нескольких регионов (Италия, Аляска, Турция, Иран и Россия); основными видами осетровых рыб являются белуга, шип, осетр и севрюга. Икра бывает обычно в виде мягкой зернистой массы, состоящей из икринок от 2 до 4 мм в диаметре, цвет которой изменяется от серебристо-серого до зеленовато-черного; она имеет сильнейший запах и слегка соленая на вкус. Может быть представлена также в прессованном виде, то есть в виде гомогенизированной пасты, которой иногда придают форму небольших тонких цилиндров или упаковывают в небольшие емкости.

(6) Заменители икры осетровых. Эти продукты употребляют в пищу как икру, но готовят их из икринок многих видов рыб, кроме осетровых (например, лосося, карпа, щуки, тунца, кефали, трески, пинагора), икринки которых промывают, очищают от других биологических материалов, солят, а иногда прессуют или высушивают. Они могут быть также приправлены и подкрашены.

Все эти продукты включаются в данную товарную позицию независимо от того, упакованы они в герметичные емкости или нет.

В данную товарную позицию также не включаются:

(а) икра рыб, то есть, икринки рыб и молоки, неприготовленные или неконсервированные, или приготовленные или консервированные только способами, предусмотренными в группе 03, кроме пригодных для непосредственного употребления в пищу, таких как икра осетровых или заменители икры осетровых (группа 03);

(б) экстракты и соки из рыбы (товарная позиция 1603);

(в) макаронные изделия с начинкой из рыбы (товарная позиция 1902);

(г) продукты для приготовления соусов и готовые соусы, вкусовые добавки и приправы смешанные (товарная позиция 2103);

(д) готовые супы и бульоны и заготовки для их приготовления, а также гомогенизированные составные готовые пищевые продукты (товарная позиция 2104).

1605 Готовые или консервированные ракообразные, моллюски и прочие водные беспозвоночные:

1605 10 – крабы

– креветки:

1605 21 – – в негерметичной упаковке

1605 29 – – прочие

1605 30 – омары

1605 40 – прочие ракообразные

– моллюски:

1605 51 – – устрицы

1605 52 – – гребешки, включая королевские гребешки

1605 53 – – мидии

1605 54 – – каракатицы и кальмары

1605 55 – – осьминоги

1605 56 – – клемы, сердцевидки и арки

1605 57 – – морские ушки

1605 58 – – улитки, кроме морских

1605 59 – – прочие

– прочие водные беспозвоночные:

1605 61 – – голотурии

1605 62 – – морские ежи

1605 63 – – медузы

1605 69 – – прочие

Пояснения к товарной позиции 1604, относящиеся к различным состояниям, в которых могут быть представлены продукты данной товарной позиции, применимы, *mutatis mutandis*, к ракообразным, моллюскам и прочим водным беспозвоночным.

Готовые или консервированные продукты из ракообразных и моллюсков чаще всего содержат крабы, креветки, омары, лангусты, раки, мидии, осьминоги, кальмары и улитки. К прочим готовым или консервированным водным беспозвоночным, включаемым в данную товарную позицию, относятся прежде всего морские ежи, трепанги (фр. *bêches-de-mer*) и медузы.

Однако в данную товарную позицию не включаются ракообразные в панцире, сваренные на пару или в кипящей воде (с добавлением или без добавления небольшого количества пищевых химических консервантов) (товарная позиция 0306), и моллюски, которые были подвергнуты только ошпариванию или другим видам теплового шока (

которые не повлекли за собой приготовления как такового), необходимым для того, чтобы открыть раковину или стабилизировать моллюска перед транспортировкой или заморозкой (товарная позиция 0307).

Группа 17

Сахар и кондитерские изделия из сахара

Примечание:

1. В данную группу не включаются:

- (а) кондитерские изделия из сахара, содержащие какао (товарная позиция 1806);
- (б) химически чистые сахара (кроме сахарозы, лактозы, мальтозы, глюкозы и фруктозы) или прочие продукты товарной позиции 2940; или
- (в) лекарственные средства или прочая продукция группы 30.

Примечания к субпозициям:

1. В субпозициях 1701 12, 1701 13 и 1701 14 термин "сахар-сырец" означает сахар, в котором содержание сахарозы в сухом состоянии составляет менее 99,5 по показаниям поляриметра.

2. В субпозицию 1701 13 включается только тростниковый сахар, полученный без центрифугирования, с массовой долей сахарозы в пересчете на сухое вещество, соответствующей показаниям поляриметра 69 или более, но менее 93. Продукт содержит только естественные ксеноморфные микрокристаллы неправильной формы, невидимые невооруженным глазом, окруженные остатками мелассы и другими составляющими сахарного тростника.

ОБЩИЕ ПОЛОЖЕНИЯ

В данную группу включаются не только сахара как таковые (то есть сахароза, лактоза, мальтоза, глюкоза и фруктоза), но также сахарные сиропы, искусственный мед, жженый сахар, меласса, получаемая при извлечении или рафинировании сахара, и кондитерские изделия из сахара. Твердый сахар и меласса данной группы могут содержать красящие добавки, вкусоароматические добавки (например, лимонная кислота или ваниль) или искусственные подсластители (например, аспартам или стевия), пока они сохраняют свои первоначальные свойства как сахар или меласса.

В данную группу не включаются:

- (а) кондитерские изделия из сахара, содержащие какао или шоколад (кроме белого шоколада) в любом соотношении, и подслащенный какао-порошок (товарная позиция 1806);
- (б) подслащенные готовые пищевые продукты группы 19, 20, 21 или 22;
- (в) подслащенные корма (товарная позиция 2309);

(г) химически чистые сахара (кроме сахарозы, лактозы, мальтозы, глюкозы и фруктозы) и их водные растворы (товарная позиция 2940);

(д) лекарственные средства, содержащие сахар (группа 30).

1701 Сахар тростниковый или свекловичный и химически чистая сахароза, в твердом состоянии (+):

– сахар-сырец без вкусо-ароматических или красящих добавок:

1701 12 – – свекловичный сахар

1701 13 – – тростниковый сахар, указанный в примечании к субпозициям 2 к данной группе

1701 14 – – тростниковый сахар прочий

– прочий:

1701 91 – – со вкусо-ароматическими или красящими добавками

1701 99 – – прочий

Тростниковый сахар получают из сока, содержащегося в стеблях сахарного тростника. Свекловичный сахар получают из сока, извлекаемого из корнеплодов сахарной свеклы.

Нерафинированный тростниковый или свекловичный сахар, или сахар-сырец, встречается в виде кристаллов коричневого цвета или прочих твердых формах; данный цвет обуславливается наличием примесей. Содержание сахарозы в сухом состоянии составляет менее 99,5° по показаниям поляриметра (см. примечание к субпозициям 1). Обычно сахарсырец перерабатывают в рафинированную сахарную продукцию. Однако он может быть такой высокой степени чистоты, что может использоваться в пищу без рафинирования.

Рафинированный тростниковый или свекловичный сахар получают путем дальнейшей обработки соответствующего сахара-сырца. Рафинированный сахар представляет собой белое кристаллическое вещество, которое поступает на рынок в виде продукта разной степени дробления или в форме мелких кубиков, головок, брусков или палочек, или правильно формованных, пиленых или колотых кусков.

Помимо упомянутых выше сахара-сырца и рафинированного сахара в данную товарную позицию включается коричневый сахар, состоящий из белого сахара, смешанного с небольшим количеством, например, карамельного кулера или патоки, и леденцовый сахар, состоящий из крупных кристаллов, образованных в результате медленной кристаллизации концентрированного раствора сахара.

Необходимо отметить, что в данную товарную позицию включается тростниковый или свекловичный сахар, находящийся только в твердом состоянии (включая сахарную пудру), в том числе содержащий вкусо-ароматические или красящие добавки.

Сахарные сиропы из тростникового или свекловичного сахара, состоящие из водного раствора сахара, включаются в товарную позицию 1702, если они не содержат

вкусо-ароматических или красящих веществ, в противном случае они включаются в товарную позицию 2106.

В данную группу не включаются продукты в твердом виде (включая гранулы или порошки), которые утратили свойство сахара, используемые для приготовления напитков (товарная позиция 2106).

В данную товарную позицию включается также химически чистая сахароза в твердом состоянии, каким бы ни было ее происхождение. Сахароза (кроме химически чистой сахарозы), полученная из любого другого сырья, кроме сахарного тростника или сахарной свеклы, не включается в данную товарную позицию (товарная позиция 1702).

Пояснение к субпозициям.

Субпозиции 1701 12, 1701 13 и 1701 14

Тростниковый сахар-сырец, поступающий в торговлю, всегда содержит более 0,1% инвертного сахара, тогда как его содержание в свекловичном сахаре-сырце обычно менее 0,1%. Эти два вида сахара также можно отличить друг от друга по запаху, образуемому при хранении в течение ночи водных растворов соответствующих образцов в закупоренных емкостях.

1702 Прочие сахара, включая химически чистые лактозу, мальтозу, глюкозу и фруктозу, в твердом состоянии; сиропы сахарные без добавления вкусо-ароматических или красящих веществ; искусственный мед, смешанный или не смешанный с натуральным медом; карамельный кулер:

– лактоза и сироп лактозы:

1702 11 – – содержащие 99 мас.% или более лактозы, выраженной как безводная лактоза, в пересчете на сухое вещество

1702 19 – – прочие

1702 20 – сахар и сироп кленовые

1702 30 – глюкоза и сироп глюкозы, не содержащие фруктозу или содержащие менее 20 мас.% фруктозы в сухом состоянии

1702 40 – глюкоза и сироп глюкозы, содержащие в сухом состоянии не менее 20 мас.%, но менее 50 мас.% фруктозы, не включая инвертный сахар

1702 50 – фруктоза химически чистая

1702 60 – фруктоза прочая и сироп фруктозы, содержащие в сухом состоянии более 50 мас.% фруктозы, не включая инвертный сахар

1702 90 – прочие, включая инвертный сахар и прочие сахара и сахарные сиропы, содержащие в сухом состоянии 50 мас.% фруктозы

В данную товарную позицию включаются прочие сахара в твердом состоянии, сахарные сиропы, а также искусственный мед и карамельный кулер.

(A) ПРОЧИЕ САХАРА

Сюда входят сахара, кроме сахаров товарной позиции 1701 или химически чистых сахаров товарной позиции 2940, в твердом виде (включая сахарную пудру), содержащие или не содержащие вкусо-ароматические или красящие добавки. Основные сахара данной товарной позиции:

(1) Лактоза ($C_{12}H_{22}O_{11}$), известная также как молочный сахар, встречается в молоке и получается промышленным способом из молочной сыворотки. В данную товарную позицию включается как техническая, так и химически чистая лактоза. Такие продукты должны содержать более 95 мас.% лактозы, выраженной как безводная лактоза в пересчете на сухое вещество. Пересчет на сухое вещество необходим, чтобы исключить как свободную, так и кристаллизационную воду. Продукты, полученные из молочной сыворотки и содержащие 95 мас.% или менее лактозы, выраженной как безводная лактоза в пересчете на сухое вещество, не включаются (как правило, товарная позиция 0404).

Коммерческая лактоза после очистки представляет собой белый сладковатый кристаллический порошок. Химически чистая лактоза, в том числе безводная или гидратированная, встречается в виде твердых бесцветных кристаллов, поглощающих запахи.

Лактоза широко применяется вместе с молоком для приготовления детского питания; используется также в кондитерской промышленности, при изготовлении джемов или в фармации.

(2) Инвертный сахар, основной компонент натурального меда. Промышленным способом его получают путем гидролиза рафинированных растворов сахарозы. Состоит он из равных по массе частей глюкозы и фруктозы. Может быть представлен в твердом виде или в виде вязкого сиропа (см. пункт (Б)). Используется инвертный сахар в фармации, хлебопечении, изготовлении фруктовых пресервов и искусственного меда и в пивоваренной промышленности.

(3) Глюкоза, в природе встречается в фруктах и меде. В равных долях с фруктозой глюкоза образует инвертный сахар.

В данную товарную позицию включаются декстроза (химически чистая глюкоза) и техническая глюкоза.

Декстроза ($C_6H_{12}O_6$) представляет собой белый кристаллический порошок. Применяется в пищевой и фармацевтической промышленности.

Техническую глюкозу получают путем гидролиза крахмала кислотами и/или ферментами. Она всегда содержит, помимо декстрозы, различное количество ди-, три- и прочих полисахаридов (мальтозы, мальтотриозы и т.д.). Содержание редуцирующего сахара, выраженного как декстроза в пересчете на сухое вещество, не менее 20%. Обычно она представляет собой бесцветную, более или менее вязкую жидкость (сироп глюкозы, см. пункт (Б)) или куски, или брикеты (глюкозные агрегаты), или аморфный

порошок. Применяется главным образом в пищевой и пивоваренной промышленности, при ферментации табака и в фармации.

(4) Фруктоза ($C_6H_{12}O_6$), присутствует в большом количестве, вместе с глюкозой, в сладких фруктах и меде. В промышленности ее получают из технической глюкозы (например, кукурузного сиропа), из сахарозы или гидролизом инулина – вещества, содержащегося главным образом в клубнях георгина и топинамбура. Она бывает в виде беловатого кристаллического порошка или вязкого сиропа (см. пункт (Б)); слаще обычного сахара (сахарозы) и особенно пригодна для диабетиков. В данную товарную позицию включается как техническая, так и химически чистая фруктоза.

(5) Сахарозные сахара, получают из источников, кроме сахарной свеклы и сахарного тростника. Наиболее важным является кленовый сахар, получаемый из сока различных видов клена, главным образом *Acer saccharum* и *Acer nigrum*, которые произрастают в основном в Канаде и на северо-востоке США. Сок концентрируют и кристаллизуют в неочищенном виде для того, чтобы сохранить некоторые несакхарные компоненты, придающие сахару изысканный вкус. Он поступает в продажу также и в виде сиропа (см. пункт (Б)). Прочие сахарозные сиропы (см. пункт (Б)) получают из сахарного сорго (*Sorghum vulgare var. saccharatum*), плодов рожкового дерева, некоторых пальм и т.д.

(6) Мальтодекстрины (или декстримальтозы), получают тем же способом, что и техническую глюкозу. Они содержат мальтозу и полисахариды в различных пропорциях. Однако они менее гидролизованы и, следовательно, имеют более низкое содержание редуцирующего сахара, чем техническая глюкоза. В данную товарную позицию включаются эти продукты с содержанием редуцирующего сахара, выраженного как декстроза в пересчете на сухое вещество, более 10% (но менее 20%). Продукты с содержанием редуцирующего сахара не более 10% включаются в товарную позицию 3505. Мальтодекстрины обычно бывают в виде белого порошка, но в продажу поступают в виде сиропа (см. пункт (Б)). Они применяются в основном при производстве продуктов детского питания и низкокалорийных диетических продуктов, в качестве наполнителя для вкусовых добавок и пищевых красителей и в фармацевтической промышленности в качестве носителя.

(7) Мальтоза ($C_{12}H_{22}O_{11}$), в промышленности получают путем гидролиза крахмала диастазой солода и выпускают в виде белого кристаллического порошка. Она используется в пивоваренной промышленности. В данную товарную позицию включается как техническая, так и химически чистая мальтоза.

(Б) САХАРНЫЕ СИРОПЫ

Сюда входят сиропы всех сахаров (включая сиропы лактозы и водные растворы, кроме водных растворов химически чистых сахаров товарной позиции 2940), при

условии, что они не содержат вкусо-ароматические или красящие вещества (см. пояснения к товарной позиции 2106).

Помимо сиропов, упомянутых выше в пункте (А) (то есть сиропа глюкозы (крахмала), сиропа фруктозы, сиропа мальтодекстринов, сиропа инвертного сахара, а также сиропа сахарозы), в данную товарную позицию включаются:

(1) Простые сиропы, получаемые путем растворения в воде сахаров данной группы.

(2) Соки и сиропы, получаемые при извлечении сахаров из сахарной свеклы, сахарного тростника и т.д. Они могут содержать в качестве примесей пектин, белковые вещества, минеральные соли и т.д.

(3) Золотой сироп, столовый или кулинарный сироп, содержащий сахарозу и инвертный сахар. Золотой сироп готовят из сиропа, остающегося в процессе очистки сахара после кристаллизации и отделения рафинированного сахара, или из тростникового или свекловичного сахара инвертированием части сахарозы или добавлением инвертного сахара.

(В) ИСКУССТВЕННЫЙ МЕД

Термин "искусственный мед" означает смеси на основе сахарозы, глюкозы или инвертного сахара, обычно со вкусо-ароматическими добавками или подкрашенные и обработанные таким образом, чтобы имитировать натуральный мед. Смеси натурального и искусственного меда также включаются в данную товарную позицию.

(Г) КАРАМЕЛЬНЫЙ КУЛЕР

Карамельный кулер представляет собой некристаллизующееся вещество коричневого цвета с ароматным запахом. Он бывает либо в виде более или менее сиропообразной жидкости, либо в твердом состоянии, обычно порошкообразном.

Его получают из сахаров (обычно глюкозы или сахарозы) или патоки путем более или менее длительного нагрева без доступа воздуха при температуре 120 – 180 °С.

В зависимости от производственного процесса получают целый ряд продуктов, начиная от карамелизованного сахара (или патоки) со свойственным ему довольно высоким (порядка 90%) содержанием сахара в пересчете на сухой продукт и кончая "красящими" карамельными кулерами с очень низким содержанием сахара.

Карамелизованный сахар, или патока, используется как вкусо-ароматическая добавка, в частности, для сладких десертов, мороженого или кондитерских изделий. Красящие карамельные кулеры благодаря довольно высокой степени превращения сахаров в меланоидин (краситель) используются как красители, например, при приготовлении бисквита, в пивоварении и производстве некоторых безалкогольных напитков.

1703 Меласса, полученная в результате извлечения или рафинирования сахара (+):

1703 10 – меласса тростниковая

1703 90 – прочая

Мелассу, относящуюся к данной товарной позиции, получают исключительно в результате извлечения или рафинирования сахара. Она представляет собой обычный побочный продукт процесса извлечения или рафинирования свекловичного или тростникового сахара или производства фруктозы из кукурузы. Это коричневое или черноватое вязкое вещество, содержащее ощутимое количество сахара, которое плохо кристаллизуется, но может быть превращено в порошок.

Свекловично-сахарная меласса сама по себе обычно непригодна в пищу, но некоторые рафинированные виды тростниково-сахарной мелассы и кукурузной мелассы пригодны для употребления в пищу и поступают в продажу в виде патоки или столового сиропа. Меласса используется главным образом в качестве сырья для производства спирта и алкогольных напитков путем дистилляции (например, ром из мелассы сахарного тростника), при приготовлении корма для скота и заменителей кофе. Иногда ее используют также для извлечения сахара.

Меласса данной товарной позиции может быть обесцвеченной, окрашенной или содержать вкусо-ароматические добавки.

Пояснение к субпозиции.

Субпозиция 1703 10

Тростниковую мелассу можно отличать от прочих видов мелассы товарной позиции 1703 по запаху и химическому составу.

1704 Кондитерские изделия из сахара (включая белый шоколад), не содержащие какао:

1704 10 – жевательная резинка, покрытая или не покрытая сахаром

1704 90 – прочие

В данную товарную позицию включается большая часть готовых изделий из сахара, поступающих на рынок в твердом и полутвердом виде, обычно пригодных для непосредственного употребления в пищу и совокупно именуемых сладостями, кондитерскими изделиями или конфетами.

В нее включаются, *inter alia*:

(1) Гумми, содержащие сахар (включая подслащенную жевательную резинку и т.п.).
(2) Карамельные изделия (включая карамельные изделия, содержащие солодовый экстракт).

(3) Карамели, кашу, конфеты, нуга, леденцы, засахаренный миндаль, рахат-лукум.

(4) Марципан.

(5) Продукты в виде пастилок от боли в горле или таблеток от кашля, состоящие главным образом из сахаров (в сочетании с другими пищевыми продуктами, такими как желатин, крахмал или мука, или без таковых) и вкусо-ароматических добавок (включая вещества с лекарственными свойствами, такими как бензиловый спирт,

ментол, эвкалипт и толуанский бальзам). Однако пастилки от боли и таблетки от кашля, которые содержат вещества, имеющие лекарственные свойства, кроме вкусо-ароматических добавок, включаются в группу 30 при условии, что количества этих веществ в каждой пастилке или таблетке таковы, что они могут приниматься в качестве терапевтического или профилактического средства.

(6) Белый шоколад, в состав которого входят сахар, какао-масло, сухое молоко и вкусоароматические добавки, но содержащий лишь ничтожно малое количество какао (какао-масло не рассматривается в качестве какао).

(7) Экстракт солодки (брикеты, блоки, плитки, пастилки и т.д.), содержащий более 10 мас.% сахарозы. Однако будучи приготовленным в качестве кондитерских изделий (со вкусо-ароматическими добавками или без них) экстракт солодки включается в данную товарную позицию независимо от количества содержащегося в нем сахара.

(8) Фруктовые желе и фруктовые пасты в виде кондитерских изделий из сахара.

(9) Кондитерская масса, основу которой составляет сахар и которая содержит незначительное количество или вообще не содержит жировых добавок, пригодная как для непосредственного изготовления кондитерских изделий из сахара данной товарной позиции, так и для использования в качестве начинки для продуктов данной или прочих товарных позиций, например:

(а) помадная масса, изготовленная из сахарозы, сиропа сахарозы или глюкозы, или сиропа инвертного сахара со вкусо-ароматическими добавками или без них и используемая для изготовления различных помад, в качестве начинки для конфет и шоколада и т.д.;

(б) нуга, представляющая собой взбитую смесь сахара, воды и коллоидных веществ (например, яичного белка), а иногда и небольшого количества жиров, с добавками или без добавок орехов, плодов или прочих подходящих растительных продуктов, используемая для приготовления соответствующих конфет нуги, в качестве начинки для шоколада и т.д.;

(в) тертый миндаль (миндальная масса), приготовленный в основном из миндаля и сахара и используемый главным образом при изготовлении марципана.

(10) Продукты на основе натурального меда, приготовленные в виде кондитерских изделий из сахара (например, "халва").

В данную товарную позицию не включаются:

(а) экстракт солодки (не приготовленный в виде кондитерских изделий), содержащий 10 мас.% или менее сахарозы (товарная позиция 1302);

(б) готовые продукты из сахара, содержащие какао (товарная позиция 1806). (В данной товарной позиции какао-масло не рассматривается в качестве какао);

(в) подслащенные готовые пищевые продукты, такие как овощи, фрукты, кожура фруктов и т.д., консервированные с помощью сахара (товарная позиция 2006), и джемы, фруктовые желе и т.д. (товарная позиция 2007);

(г) сладости, гумми и аналогичные продукты (в частности, изделия для диабетиков), содержащие синтетические подслащающие вещества (например, сорбит) вместо сахара; пасты на основе сахара, содержащие добавки жира в относительно большой пропорции, а иногда молоко или орехи, непригодные для превращения непосредственно в кондитерские изделия из сахара (товарная позиция 2106);

(д) лекарственные средства группы 30.

Группа 18

Какао и продукты из него

Примечания:

1. В данную группу не включаются изделия товарной позиции 0403, 1901, 1904, 1905, 2105, 2202, 2208, 3003 или 3004.

2. В товарную позицию 1806 включаются кондитерские изделия из сахара, содержащие какао, и, при условии соблюдения положений примечания 1 к данной группе, прочие пищевые продукты с добавлением какао.

ОБЩИЕ ПОЛОЖЕНИЯ

В данную группу включаются все виды какао (включая какао-бобы), какао-масло, какаожир и готовые продукты, содержащие какао (в любой пропорции), кроме:

(а) йогурта и прочих продуктов товарной позиции 0403;

(б) белого шоколада (товарная позиция 1704);

(в) готовых пищевых продуктов из муки тонкого или грубого помола, крупы, крахмала или солодового экстракта, содержащих менее 40 мас.% какао в пересчете на полностью обезжиренную основу, и готовых пищевых продуктов из сырья товарных позиций 0401 – 0404, содержащих менее 5 мас.% какао в пересчете на полностью обезжиренную основу, товарной позиции 1901;

(г) готовых пищевых продуктов, полученных путем вздувания или обжаривания зерна злаков, содержащих не более 6 мас.% какао в пересчете на полностью обезжиренную основу (товарная позиция 1904);

(д) мучных кондитерских изделий, пирожных, печенья и прочих хлебобулочных и мучных кондитерских изделий, содержащих какао (товарная позиция 1905);

(е) мороженого и прочих видов пищевого льда, содержащих какао в любой пропорции (товарная позиция 2105);

(ж) алкогольных напитков или безалкогольных напитков (например, крем-какао), содержащих какао и готовых к употреблению (группа 22);

(з) лекарственных средств (товарная позиция 3003 или 3004).

В данную группу не включается также теобромин – алкалоид, извлеченный из какао (товарная позиция 2939).

1801 Какао-бобы, целые или дробленые, сырые или жареные

Какао-бобы – это семена, содержащиеся в большом количестве (от 25 до 80) в плодах дерева какао (*Theobroma cacao*). Они имеют плоскую яйцевидную форму и обычно фиолетового или красноватого цвета. Какао-бобы состоят из жесткой и хрупкой шелухи и очень тонкой внутренней оболочки или кожицы беловатого цвета, покрывающей ядро и делящей его на несколько частей.

Для ослабления их слегка горького вкуса, придания им приятного запаха и облегчения очистки от оболочки какао-бобы подвергаются ферментации; они могут быть или обработаны паром, или высушены. Их обжаривают, при этом оболочка легко отделяется от ядра, бобы становятся более хрупкими и улучшается их вкус и аромат. Затем их пропускают через рифленые вальцы, которые измельчают бобы и отделяют зародыши; в результате последующих операций оболочка, шелуха и зародыши удаляются от измельченных кусочков ядра (какао-крупки).

В данную товарную позицию включаются сырые или жареные какао-бобы, целые (с отделенными или не отделенными оболочками, шелухой, кожицей или зародышами) или дробленые.

В данную товарную позицию не включаются:

- (а) шелуха, оболочки, кожица и прочие отходы какао (товарная позиция 1802);
- (б) какао-паста (товарная позиция 1803).

1802 Шелуха, оболочки, кожица и прочие отходы какао

В данную товарную позицию включаются отходы производства какао-порошка или какао-масла. Некоторые из этих отходов могут использоваться для дальнейшего извлечения какао-масла. Все они могут использоваться и для извлечения теобромона.

В небольших количествах их можно также добавлять в корм животным. В молотом виде их иногда используют вместо какао-порошка, который они напоминают по запаху, но не по вкусу.

В данную товарную позицию включаются:

(1) Шелуха, оболочки и кожица, отделенные в процессе обжаривания и измельчения какао-бобов. Они содержат небольшие кусочки ядра (остающиеся прикрепленными к шелухе, оболочке или кожице и трудно отделяющиеся от них), из которых может быть извлечено некоторое количество какао-масла.

(2) Зародыши какао-бобов, получаемые при прохождении какао-бобов через так называемый дежерминатор, или зародышеотделитель. Они практически не содержат жир.

(3) Какао-пыль, получаемая в результате очистки от шелухи в сортировочных машинах; обычно достаточно высокое содержание жира в этом продукте является экономически выгодным для экстракции.

(4) Какао-жмых (получаемый в результате извлечения какао-масла из отходов какао: оболочек, шелухи или кожицы, содержащих кусочки ядра, или из целых бобов). Эти

жмыхи содержат частицы оболочек, шелухи и кожицы и поэтому непригодны для производства какао-порошка или шоколада.

В данную товарную позицию не включается какао-жмых без оболочек, шелухи и кожицы, получаемый в результате извлечения какао-масла из какао-пасты (товарная позиция 1803).

1803 Какао-паста, обезжиренная или необезжиренная:

1803 10 – необезжиренная

1803 20 – частично или полностью обезжиренная

Какао-пасту получают путем измельчения жареных какао-бобов (очищенных от оболочек, шелухи, кожицы и зародышей) между нагретыми жерновами или дисковыми дробилками. При затвердевании полученный продукт формируют в виде таблеток, комков или брикетов. В этом состоянии паста может быть использована в кондитерской промышленности, но обычно ее применяют для производства какао-масла, какао-порошка и шоколада.

В данную товарную позицию включается также какао-паста, полностью или частично обезжиренная (какао-жмых); она используется для производства какао-порошка или шоколада, или в некоторых случаях для производства теобромина.

В данную товарную позицию не включается какао-паста с добавлением сахара или других подслащивающих веществ (товарная позиция 1806).

1804 Какао-масло, какао-жир

Какао-масло – жировое вещество, содержащееся в какао-бобах, которое получают обычно путем горячего прессования какао-пасты или целых какао-бобов. Какао-масло низкого качества, часто называемое какао-жир, получают также из испорченных какао-бобов или из различного рода отходов какао (шелухи, оболочек, пыли и т.д.) либо прессованием, либо экстрагированием соответствующими растворителями.

При комнатной температуре какао-масло представляет собой обычно твердое вещество, слегка маслянистое, желтовато-белого цвета; по запаху оно напоминает какао и имеет приятный вкус. Обычно его импортируют в пластинах и используют при изготовлении шоколада (для обогащения какао-пасты), в производстве кондитерских изделий (для приготовления некоторых сладостей), в парфюмерии (для извлечения эфирных масел методом анфлеража), при производстве косметики и в фармации (для приготовления мазей, свечей и т.д.).

1805 Какао-порошок без добавок сахара или других подслащивающих веществ

Какао-порошок получают путем измельчения частично обезжиренной какао-пасты, относящейся к товарной позиции 1803.

В данную товарную позицию включается только какао-порошок без добавок сахара или других подслащивающих веществ. В нее включается, *inter alia*, какао-порошок,

получаемый после обработки дробленых какао-бобов, какао-пасты или какао-порошка щелочными веществами (карбонатом натрия или калия и т.д.) для повышения его растворимости (растворимое какао).

Какао-порошок с добавлением сахара или других подслащивающих веществ и какао-порошок, в который добавлены сухое молоко или пептоны, включается в товарную позицию 1806. Однако лекарственные средства, в которых какао-порошок просто служит в качестве носителя или связующего для лекарственных веществ, включаются в товарную позицию 3003 или 3004.

1806 Шоколад и прочие готовые пищевые продукты, содержащие какао (+):

1806 10 – какао-порошок с добавлением сахара или других подслащивающих веществ

1806 20 – изделия готовые прочие, в брикетах, пластинках или плитках массой более 2 кг, или в жидком, пастообразном, порошкообразном, гранулированном или другом аналогичном виде в контейнерах или в первичных упаковках с содержимым более 2 кг

– прочие, в брикетах, пластинках или плитках:

1806 31 – – с начинкой

1806 32 – – без начинки

1806 90 – прочие

Шоколад состоит в основном из какао-пасты и сахара или прочих подслащивающих веществ, обычно со вкусо-ароматическими добавками, и какао-масла; в некоторых случаях какао-порошок и растительное масло могут заменить какао-пасту. Иногда добавляют также молоко, кофе, фундук, миндаль, апельсиновую кожуру и т.п.

Шоколад и шоколадные изделия могут быть расфасованы либо в виде брикетов, пластинок, таблеток, плиток, пастилок, крокетов, гранул или порошка, либо в виде шоколадной продукции с начинкой из крема, фруктов, ликера и т.д.

В данную товарную позицию включаются также все кондитерские изделия из сахара, содержащие какао в любой пропорции (включая шоколадную нугу), подслащенный какао-порошок, шоколадный порошок, шоколадную пасту, и вообще все пищевые изделия, содержащие какао (кроме тех, которые исключены в соответствии с общими положениями к данной группе).

Шоколад, обогащенный витаминами, также включается в данную товарную позицию.

В данную товарную позицию не включаются:

(а) белый шоколад (состоящий из какао-масла, сахара и сухого молока) (товарная позиция 1704);

(б) сухое печенье и прочие хлебобулочные и мучные кондитерские изделия, полностью глазированные шоколадом (товарная позиция 1905).

Пояснения к субпозициям.

Субпозиция 1806 20

Товары, представленные в "другом аналогичном виде" включаются в субпозицию 1806 20, если имеют форму таблеток, зерен, кружков, капель, шаров, чипсов, хлопьев, обсыпки, стружки и тому подобного. Товары данной субпозиции обычно предназначены для производства шоколадных изделий, хлебобулочных изделий, кондитерских изделий, мороженого и т.д., либо используются в декоративных целях.

Субпозиция 1806 31

В данной субпозиции термин "с начинкой" означает брикеты, пластинки или плитки, имеющие внутреннюю полость, заполненную, например, кремовой массой, корочкой сахара, сухими кокосами, фруктами, фруктовой пастой, ликерной массой, марципановой массой, орехами, нугой, карамельной массой или комбинацией этих продуктов, заключенную в шоколад. Сплошные брикеты, пластинки или плитки из шоколада, содержащие, например, зерна злаков, фрукты или орехи (как целые, так и в кусочках), которые включены в шоколад по всей его массе, не рассматриваются как шоколад "с начинкой".

Группа 19

Готовые продукты из зерна злаков, муки, крахмала или молока; мучные кондитерские изделия

Примечания:

1. В данную группу не включаются:

(а) готовые пищевые продукты, содержащие более 20 мас.% колбасы, мяса, мясных субпродуктов, крови, рыбы или ракообразных, моллюсков или прочих водных беспозвоночных или любую комбинацию этих продуктов (группа 16), за исключением изделий с начинкой товарной позиции 1902;

(б) сухое печенье или иные изделия на основе муки или крахмала, специально приготовленные как корм для животных (товарная позиция 2309); или

(в) лекарственные средства или прочая продукция группы 30.

2. В товарной позиции 1901:

(а) термин "крупа" означает крупу из зерна злаков группы 11;

(б) термины "мука тонкого помола" и "мука грубого помола" означают:

(1) муку тонкого и грубого помола из зерна злаков группы 11; и

(2) муку тонкого и грубого помола и порошок из растений любой группы, кроме муки тонкого и грубого помола или порошка сушеных овощей (товарная позиция 0712), картофеля (товарная позиция 1105) или сушеных бобовых овощей (товарная позиция 1106).

3. В товарную позицию 1904 не включаются изделия, содержащие более 6 мас.% какао в пересчете на полностью обезжиренную основу, или полностью глазированные

шоколадом или прочие готовые пищевые продукты, содержащие какао (товарная позиция 1806).

4. В товарной позиции 1904 выражение "приготовленные иным способом" означает изделия, подвергнутые особой кулинарной обработке, отличной от указанной в товарных позициях или примечаниях группы 10 или 11.

ОБЩИЕ ПОЛОЖЕНИЯ

В данную группу включается ряд готовых продуктов, обычно употребляемых в пищу, которые готовятся или непосредственно из зерна злаков группы 10, из продуктов группы 11 или из пищевой муки тонкого и грубого помола и порошка из растений других групп (мука тонкого и грубого помола, крупа и крахмал из зерна злаков и мука тонкого или грубого помола и порошок из фруктов или овощей), или из продуктов товарных позиций 0401 – 0404. В группу также включаются мучные кондитерские изделия и сухое печенье, даже если они не содержат муку, крахмал или другие продукты из зерна злаков.

Для целей примечания 3 к данной группе и товарной позиции 1901 содержание какао в продукте можно рассчитать путем умножения общего содержания теобромона и кофеина на коэффициент 31. Следует отметить, что термин "какао" означает какао во всех формах, включая пастообразную и твердую.

В данную группу не включаются:

(а) готовые пищевые продукты (кроме изделий с начинкой товарной позиции 1902), содержащие более 20 мас.% колбасы, мяса, мясных субпродуктов, крови, рыбы или ракообразных, моллюсков или прочих водных беспозвоночных, или любую комбинацию этих продуктов (группа 16);

(б) готовые пищевые продукты из муки тонкого или грубого помола, крупы, крахмала или солодового экстракта, содержащие 40 мас.% или более какао в пересчете на полностью обезжиренную основу, и готовые пищевые изделия из сырья товарных позиций 0401 – 0404, содержащие 5 мас.% или более какао в пересчете на полностью обезжиренную основу (товарная позиция 1806);

(в) жареные заменители кофе, содержащие кофе в любых пропорциях (товарная позиция 0901), и прочие обжаренные заменители кофе (например, обжаренный ячмень) (товарная позиция 2101);

(г) порошки для производства заварных кремов, десерта, мороженого или аналогичных готовых продуктов, отличные от готовых продуктов на основе муки тонкого или грубого помола, крахмала, солодового экстракта или сырья товарных позиций 0401 – 0404 (обычно товарная позиция 2106);

(д) продукты, изготовленные из муки или крахмала, специально используемые для кормления животных (например, галеты для собак) (товарная позиция 2309);

(е) лекарственные средства и прочая продукция группы 30.

1901 Экстракт солодовый; готовые пищевые продукты из муки тонкого или грубого помола, крупы, крахмала или солодового экстракта, не содержащие какао или содержащие менее 40 мас.% какао в пересчете на полностью обезжиренную основу, в другом месте не поименованные или не включенные; готовые пищевые продукты из сырья товарных позиций 0401 - 0404, не содержащие или содержащие менее 5 мас.% какао в пересчете на полностью обезжиренную основу, в другом месте не поименованные или не включенные:

1901 10 – готовые пищевые продукты, предназначенные для детей раннего возраста, расфасованные для розничной продажи

1901 20 – смеси и тесто для изготовления хлебобулочных и мучных кондитерских изделий товарной позиции 1905

1901 90 – прочие

(I) Солодовый экстракт.

Солодовый экстракт готовят путем сгущения раствора, получаемого при вымачивании солода в воде.

Солодовый экстракт включается в данную товарную позицию независимо от того, находится ли он в виде брикета или в порошкообразном виде или представляет собой более или менее вязкую жидкость.

Солодовый экстракт с добавками лецитина, витаминов, солей и т.д. также включается в данную товарную позицию при условии, что он в этом случае не образует лекарственных средства группы 30.

Солодовый экстракт применяется главным образом для приготовления пищевых продуктов, предназначенных для детей раннего возраста, для диетических или кулинарных целей или при производстве фармацевтической продукции. Солодовый экстракт в виде вязкой жидкости без дополнительной обработки может использоваться в хлебопекарной и текстильной промышленности.

В данную товарную позицию не включаются:

(а) кондитерские изделия из сахара, содержащие солодовый экстракт, товарной позиции 1704;

(б) пиво и прочие напитки (например, солодовый напиток мальтон) на основе солодового экстракта (группа 22);

(в) солодовые ферменты (товарная позиция 3507).

(II) Готовые пищевые продукты из муки тонкого или грубого помола, крупы, крахмала или солодового экстракта, не содержащие какао или содержащие менее 40 мас.% какао в пересчете на полностью обезжиренную основу, в другом месте не поименованные или не включенные.

В данную товарную позицию включаются готовые пищевые продукты на основе муки тонкого или грубого помола, крупы, крахмала или солодового экстракта, которые

приобретают свое основное свойство от таких веществ, в любом случае такие ингредиенты преобладают по массе или объему.

К этим основным ингредиентам могут быть добавлены и прочие вещества, такие как молоко, сахар, яйца, казеин, альбумин, жир, масло, вкусо-ароматические добавки, клейковина, красители, витамины, плоды или другие вещества для увеличения их диетической ценности или какао, в последнем случае в любой пропорции, но менее 40 мас.% в пересчете на полностью обезжиренную основу (см. общие положения к данной группе).

Необходимо, однако, отметить, что готовые продукты, содержащие более 20 мас.% колбасы, мяса, мясных субпродуктов, крови, рыбы или ракообразных, моллюсков или прочих водных беспозвоночных, или любую комбинацию этих продуктов, не включаются (группа 16).

В данной товарной позиции:

(А) Термины "мука тонкого помола" и "мука грубого помола" означают не только муку тонкого или грубого помола из зерна злаков, включаемую в группу 11, но и пищевую муку тонкого или грубого помола и порошок из растений любой группы, такую как соевая. Однако этот термин не относится к муке тонкого и грубого помола или порошку сушеных овощей (товарная позиция 0712), картофеля (товарная позиция 1105) или сушеных бобовых овощей (товарная позиция 1106).

(Б) Термин "крахмал" означает как невидоизмененный (нативный) крахмал, так и крахмал, предварительно клейстеризованный или растворенный, но не превращенный далее в крахмалопродукты, такие как мальтодекстрин.

Готовые продукты, включенные в данную товарную позицию, могут быть жидкими или в виде порошка, гранул, теста или в другом твердом виде, таком как пластины или диски.

Эти готовые продукты часто используются для приготовления напитков, жидкой каши, пищевых продуктов, предназначенных для детей раннего возраста, диетических продуктов и т.д. простым смешиванием или кипячением в молоке или в воде или при изготовлении пирожных или тортов, пудингов, заварных кремов или аналогичных кулинарных изделий.

Они могут быть также промежуточным продуктом для пищевой промышленности.

В данную товарную позицию, *inter alia*, включаются такие продукты, как:

(1) мучные продукты, получаемые путем выпаривания смеси, состоящей из молока с сахаром и муки;

(2) готовые продукты, состоящие из смеси яичного порошка, сухого молока, солодового экстракта и какао-порошка;

(3) ракахат, готовый пищевой продукт, состоящий из рисовой муки, различных видов крахмала, муки из сладких желудей, сахара и какао-порошка, ароматизированный ванилином;

(4) готовые продукты, состоящие из смеси муки из зерна злаков с плодовым порошком, обычно содержащие добавки какао-порошка, или из муки из плодов с добавлением какао-порошка;

(5) солодовое молоко и аналогичные готовые продукты, состоящие из сухого молока и солодового экстракта с добавлением сахара или без него;

(6) клецки, с такими ингредиентами, как семолина, мука из зерна злаков, крошки хлеба, жир, сахар, яйца, специи, дрожжи, джем или плоды. Однако подобные продукты на основе картофельной муки включаются в группу 20;

(7) созревшее тесто, состоящее в основном из муки из зерна злаков с добавлением сахара, жира, яиц или плодов (включая подвергнутые округлению или формованию тестовые заготовки).

(8) пицца, не подвергнутая тепловой обработке, состоящая из основы для пиццы (теста), покрытой различными ингредиентами, такими как сыр, томаты, растительное масло, мясо, анчоусы. Однако пицца, полностью или частично подвергнутая тепловой обработке, включается в товарную позицию 1905.

Помимо готовых продуктов, не включенных сюда общими положениями к данной группе, в данную товарную позицию также не включаются:

(а) самоподнимающаяся мука и "набухающая" (предварительно клейстеризованная) мука товарной позиции 1101 или 1102;

(б) смеси из муки из зерна злаков (товарная позиция 1101 или 1102), смеси из муки тонкого и грубого помола из бобовых овощей и смеси из муки из плодов или порошки (товарная позиция 1106), не подвергнутые иной обработке;

(в) макаронные изделия и кускус товарной позиции 1902;

(г) тапиока и ее заменители (товарная позиция 1903);

(д) полностью или частично подвергнутые тепловой обработке хлебобулочные и мучные кондитерские изделия, последние требующие дальнейшей обработки перед употреблением (товарная позиция 1905);

(е) продукты для приготовления соусов и готовые соусы (товарная позиция 2103);

(ж) готовые супы и бульоны и заготовки для их приготовления, а также гомогенизированные составные готовые пищевые продукты (товарная позиция 2104);

(з) текстурированные растительные белковые продукты (товарная позиция 2106);

(и) напитки группы 22.

(III) Готовые пищевые продукты из сырья товарных позиций 0401 – 0404, не содержащие или содержащие менее 5 мас.% какао в пересчете на полностью обезжиренную основу, в другом месте не поименованные или не включенные.

Готовые продукты данной товарной позиции отличаются от продуктов товарных позиций 0401 – 0404 тем, что они, помимо натуральных молочных компонентов, содержат ингредиенты, которые не допускаются в продуктах товарных позиций 0401 – 0404. Например, в товарную позицию 1901 включаются:

(1) готовые продукты в виде порошка или в жидком состоянии, используемые в качестве пищевых продуктов, предназначенных для детей раннего возраста или для диетического питания, и состоящие из молока, к которому добавлены другие ингредиенты (например, зерно злаков, дрожжи);

(2) молочные готовые продукты, полученные замещением одного или более компонентов молока (например, масляных жиров) другим веществом (например, олеиновыми жирами).

Продукты данной товарной позиции могут быть подслащены и могут содержать какао. Однако в данную товарную позицию не включаются продукты, обладающие свойствами кондитерских изделий из сахара (товарная позиция 1704), и продукты, содержащие 5 мас.% или более какао в пересчете на полностью обезжиренную основу (см. общие положения к данной группе) (товарная позиция 1806), и напитки (группа 22).

В данную товарную позицию включаются также смеси и основы (например, порошки) для приготовления мороженого, но не включаются мороженое и прочие виды пищевого льда на основе молочных компонентов (товарная позиция 2105).

1902 Макароны изделия, подвергнутые или не подвергнутые тепловой обработке, с начинкой (из мяса или прочих продуктов) или без начинки, или приготовленные другим способом или неприготовленные, такие как спагетти, макароны, лапша, лазанья, клецки, равиоли, каннеллони; кускус, приготовленный или неприготовленный:

– макаронные изделия, не подвергнутые тепловой обработке, без начинки или не приготовленные каким-либо другим способом:

1902 11 – – содержащие яйца

1902 19 – – прочие

1902 20 – макаронные изделия с начинкой, подвергнутые или не подвергнутые тепловой обработке или приготовленные другим способом

1902 30 – макаронные изделия прочие

1902 40 – кускус

Макаронные изделия данной товарной позиции представляют собой продукты, приготовленные из пшеничной, кукурузной, рисовой, картофельной и прочей крупчатки или муки без использования дрожжей.

Эти виды крупчатки или муки (или их смеси) сначала смешивают с водой и замешивают в тесто, которое может включать и другие ингредиенты (например, очень тонко нарезанные овощи, овощной сок или пюре, яйца, молоко, клейковину, диастазу, витамины, красители, вкусо-ароматические добавки).

Затем тесто формируют (например, пропускают через экструдер и разрезают или раскатывают и разрезают, прессуют, формируют или агломерируют во вращающемся барабане) в определенные формы (такие как трубочки, полоски, нитки, раковины, шарики, звездочки, гранулы, рожки, буквы). В процессе формования иногда добавляют небольшое количество растительного масла. Эти формы часто обуславливают названия

конечного продукта (например, макароны, лапша домашнего приготовления, спагетти, лапша промышленного приготовления).

Продукцию обычно высушивают до ее реализации, чтобы упростить перевозку, складирование и хранение; в таком высушенном виде изделия становятся хрупкими.

В данную товарную позицию включаются также невысушенные (то есть сырые или свежие) и замороженные продукты, например, свежие клецки и замороженные пельмени.

Макаронные изделия данной товарной позиции с начинкой из мяса, рыбы, сыра или других продуктов в любой пропорции могут быть подвергнуты тепловой обработке или приготовлены другим способом (например, готовые блюда, содержащие прочие ингредиенты, такие как овощи, соус, мясо). При тепловой обработке макаронные изделия становятся мягкими, но сохраняют свою первоначальную форму.

Макаронные изделия с начинкой могут быть полностью закрытыми (например, равиоли), открытыми на концах (например, каннеллони) или слоистыми, такими как лазанья.

В данную товарную позицию включается также кускус, который представляет собой крупчатку, подвергнутую тепловой обработке. Кускус данной товарной позиции может быть подвергнут кулинарной обработке или приготовлен другим способом (например, приготовлен с мясом, овощами и прочими ингредиентами в виде готового блюда, которое имеет то же название).

В данную товарную позицию не включаются:

(а) готовые продукты, кроме макаронных изделий с начинкой, содержащие более 20 мас.% колбасы, мяса, мясных субпродуктов, крови, рыбы или ракообразных, моллюсков или прочих водных беспозвоночных или любую комбинацию этих продуктов (группа 16);

(б) готовые супы и бульоны и заготовки для их приготовления, содержащие макаронные изделия (товарная позиция 2104).

1903 Тапиока и ее заменители, приготовленные из крахмала, в форме хлопьев, гранул, зернышек, крупинок или в других аналогичных формах

В данную товарную позицию включаются пищевые продукты, приготовленные из маниокового крахмала (тапиоки), сагового крахмала (саго), картофельного крахмала (фаринки, картофельной тапиоки, картофельного саго) или из других аналогичных видов крахмала (из корней маранты, салепы, кассавы и др.).

Крахмал смешивают с водой и полученную густую массу помещают на сетку для процеживания или перфорированный лоток, с которого она каплями падает на металлическую плиту, нагретую до температуры 120 – 150 °С. Капли образуют небольшие зерна или хлопья, которые иногда дробят или гранулируют. По другому способу крахмальный клейстер агломерируется в нагретом паром резервуаре.

Продукция реализуется в форме хлопьев, гранул, зернышек, крупинок, зерен или в аналогичных формах. Ее используют для приготовления супов, пудингов или диетического питания.

1904 Готовые пищевые продукты, полученные путем вздувания или обжаривания зерна злаков или зерновых продуктов (например, кукурузные хлопья); злаки (кроме зерна кукурузы) в виде зерна или в виде хлопьев или зерна, обработанного иным способом (за исключением муки тонкого и грубого помола, крупы), предварительно отваренные или приготовленные иным способом, в другом месте не поименованные или не включенные:

1904 10 – готовые пищевые продукты, полученные путем вздувания или обжаривания зерна злаков или зерновых продуктов

1904 20 – готовые пищевые продукты, полученные из необжаренных зерновых хлопьев или смесей из необжаренных зерновых хлопьев с обжаренными зерновыми хлопьями или с вздутыми зернами злаков

1904 30 – пшеница *Bulgur*

1904 90 – прочие

(А) Готовые пищевые продукты, полученные путем вздувания или обжаривания зерна злаков или зерновых продуктов (например, кукурузные хлопья).

К данному виду товаров относится ряд готовых пищевых продуктов, приготовленных из зерна злаков (кукурузы, пшеницы, риса, ячменя и т.д.), которые стали хрустящими в результате вздувания или обжаривания. Эти продукты, с молоком или без молока, употребляются в основном в качестве завтрака. В процессе приготовления или после него к ним могут быть добавлены соль, сахар, меласса, солодовый экстракт, фрукты или какао (см. примечание 3 и общие положения к данной группе).

Сюда включаются также аналогичные пищевые продукты, полученные путем вздувания или обжаривания, из муки или отрубей.

Кукурузные хлопья готовят из зерна кукурузы путем удаления околоплодника и зародыша, добавления сахара, соли и солодового экстракта, размягчения на пару, а затем расплющивания и обжаривания в ротационной печи. Та же технология может применяться к пшенице или зерну прочих злаков.

"Воздушный" рис и "воздушная" пшеница также относятся к данной группе товаров. Эти продукты приготавливаются под давлением во влажной тепловой камере. Резкое понижение давления и выброс наружу в холодную воздушную среду приводят к увеличению первоначального объема зерна в несколько раз.

К данному виду товаров относятся также хрустящие пикантные пищевые продукты, получаемые путем вздувания влажного зерна (целого или дробленого) нагреванием и

последующего приправления смесью растительного масла, сыра, экстракта дрожжей, соли и глутамата мононатрия. Аналогичные продукты из теста, жаренные в растительном масле, не включаются (товарная позиция 1905).

(Б) Готовые пищевые продукты, полученные из необжаренных зерновых хлопьев или смесей из необжаренных зерновых хлопьев с обжаренными зерновыми хлопьями или с вздутыми зернами злаков.

К данному виду товаров относятся готовые пищевые продукты, полученные из необжаренных зерновых хлопьев или смесей необжаренных зерновых хлопьев с обжаренными зерновыми хлопьями или со вздутыми зернами злаков. Эти продукты (часто называемые "мюсли") могут включать сухие фрукты, орехи, сахар, мед и т.д. Они обычно используются как готовые завтраки.

(В) Пшеница *Vulgar*.

К данному виду товаров относится пшеница *Vulgar* в виде обработанных зерен, получаемых путем тепловой обработки зерен твердой пшеницы, которые затем высушивают, лущат или очищают от шелухи, после чего измельчают, дробят или мелют и, наконец, просеивают на пшеницу *Vulgar* крупного и мелкого размера. Пшеница *Vulgar* может также быть в виде цельных зерен.

(Г) Прочие злаки, кроме кукурузы, предварительно отваренные или приготовленные иным способом.

К данному виду товаров относятся предварительно отваренные или приготовленные другим способом злаки в виде зерен (включая дробленое зерно). Так, например, в данную товарную позицию включается рис, предварительно отваренный до полной или частичной готовности, а затем обезвоженный, с соответствующими изменениями в структуре зерна. Рис, предварительно отваренный до полной готовности, перед употреблением требует только замачивания в воде и доведения до кипения, тогда как рис, отваренный до частичной готовности, перед употреблением следует варить от 5 до 12 минут. Аналогично этому, в данную товарную позицию включаются, например, продукты, состоящие из предварительно отваренного риса, к которому добавлены другие ингредиенты, такие как овощи или приправы, при условии, что эти ингредиенты не меняют свойств продуктов как продуктов из риса.

В данную товарную позицию не включается зерно злаков, обработанное способами, указанными в группе 10 или группе 11.

В данную товарную позицию также не включаются:

(а) готовые зерновые продукты, глазированные сахаром или содержащие его в количестве, которое придает им свойство кондитерских изделий из сахара (товарная позиция 1704);

(б) готовые продукты, содержащие более 6 мас.% какао в пересчете на полностью обезжиренную основу или полностью глазированные шоколадом, или прочие пищевые продукты, содержащие какао, товарной позиции

1806 (товарная позиция 1806);

(в) готовые съедобные кукурузные початки и зерно (группа 20).

1905 Хлеб, мучные кондитерские изделия, пирожные, печенье и прочие хлебобулочные и мучные кондитерские изделия, содержащие или не содержащие какао ; вафельные пластины, пустые капсулы, пригодные для использования в фармацевтических целях, вафельные облатки для запечатывания, рисовая бумага и аналогичные продукты:

1905 10 – хрустящие хлебцы

1905 20 – имбирное печенье и аналогичные изделия

– сладкое сухое печенье; вафли и вафельные облатки:

1905 31 – – сладкое сухое печенье

1905 32 – – вафли и вафельные облатки

1905 40 – сухари, гренки и аналогичные обжаренные продукты

1905 90 – прочие

(А) Хлеб, мучные кондитерские изделия, пирожные, печенье и прочие хлебобулочные и мучные кондитерские изделия, содержащие или не содержащие какао

В данную товарную позицию включаются все хлебобулочные и мучные кондитерские изделия. Самыми обычными ингредиентами таких продуктов являются мука из зерна злаков, разрыхлители и соль, но они могут содержать также прочие ингредиенты, такие как клейковина, крахмал, мука из бобовых овощей, солодовый экстракт или молоко, семена мака, тмина или аниса, сахар, мед, яйца, жиры, сыр, фрукты, какао в любой пропорции, мясо, рыба, "улучшители" хлебобулочных изделий и т.д. "Улучшители" хлебобулочных изделий служат главным образом для облегчения замешивания теста и ускорения его сбраживания, а также для улучшения свойств, внешнего вида и сохраняемости получаемых продуктов. Изделия данной товарной позиции также могут быть получены из теста на основе муки тонкого и грубого помола или порошка картофеля.

В данную товарную позицию включаются следующие продукты:

(1) Простой хлеб, часто содержащий только муку из зерна злаков, разрыхлители и соль.

(2) Клейковинный хлеб для диабетиков.

(3) Безопарный хлеб, или маца.

(4) Хрустящий хлеб (также известный как хрустящие хлебцы), представляющий собой сухой хрустящий хлеб, обычно в виде тонких проколотых кусочков прямоугольной или круглой формы. Хрустящие хлебцы приготавливают из теста на основе муки тонкого или грубого помола, непросеянной муки или муки из цельного

зерна ржи, овса, ячменя или пшеницы, разрыхленного с помощью дрожжей, закваски или прочих разрыхлителей или сжатого воздуха. Содержание воды не превышает 10 мас. %.

(5) Сухари, гренки и аналогичные обжаренные продукты, не нарезанные или нарезанные ломтиками, в размолотом или в неразмолотом виде, с добавлением или без добавления сливочного масла или других жиров, сахара, яиц или прочих питательных веществ.

(6) Имбирное печенье и аналогичные изделия – продукты пористой, часто эластичной консистенции, приготовленные из ржаной или пшеничной муки, подслащенные (например, медом, глюкозой, инвертным сахаром, очищенной мелассой), со вкусоароматическими добавками или пряностями, содержащие или не содержащие яичный желток или плоды. Некоторые сорта имбирного печенья покрыты шоколадом или глазурью, приготовленной из продуктов на основе жира и какао. Прочие сорта могут содержать сахар или быть глазированы сахаром.

(7) "Претцели", то есть хрупкие, глазированные и посоленные крекеры, приготовленные из длинного теста цилиндрической формы, часто свернутые в форму, напоминающую букву "В".

(8) Сухое печенье. Изделия подобного рода обычно изготавливаются из муки и жира, к которым могут быть добавлены сахар или некоторые из ингредиентов, упомянутых ниже в пункте (10). Для улучшения сохранности их выпекают в течение длительного времени и обычно расфасовывают в закрытую упаковку. Существуют различные виды печенья, включающие:

(а) обычное печенье, содержащее незначительное количество подслащающих веществ или без них, но относительно большое количество жира; сюда входят сливочные крекеры и печенье из муки, воды и жира;

(б) сладкое печенье, тонкое долгохранящееся мучное кондитерское изделие на основе муки, сахара или других подслащающих веществ и жира (эти ингредиенты составляют по меньшей мере 50 мас. % продукта), содержащее или не содержащее добавки соли, миндаля, фундука, вкусо-ароматических веществ, шоколада, кофе и т.д. Содержание воды в готовом продукте должно быть 12 мас. % или менее, а максимальное содержание жира 35 мас. % (начинка и оболочка не учитываются при определении содержания этих веществ). Печенье промышленного изготовления обычно бывает без начинки, но иногда может содержать твердую или иную начинку (сахар, растительный жир, шоколад и т.д.). Печенье почти всегда является промышленно изготовленным продуктом;

(в) ароматное и соленое печенье, которые обычно содержат небольшое количество сахарозы.

(9) Вафли и вафельные облатки, легкие высококачественные мучные кондитерские изделия, запеченные между узорчатыми металлическими пластинами. К данной

категории продуктов относятся также тонкие вафельные изделия, свернутые в трубочку, вафли, состоящие из вкусной начинки, помещенной между двумя или более слоями тонкой вафельной сдобы, а также изделия, изготовленные путем экструзии вафельного теста через специальную машину (например, рожки для мороженого).

Вафли могут быть также покрыты шоколадом. Облатки являются продуктами, аналогичными вафлям.

(10) Мучные кондитерские изделия и пирожные, или торты, содержащие ингредиенты в виде муки, крахмала, сливочного масла или других жиров, сахара, молока, сливок, яиц, какао, шоколада, кофе, меда, ликера, бренди, белков, сыра, мяса, рыбы, вкусоароматических добавок, дрожжей или прочих разрыхлителей.

(11) Некоторые хлебобулочные изделия, изготовленные без муки (например, меренги из яичного белка и сахара).

(12) Блины, в том числе на молочной основе.

(13) Пироги или запеканки, состоящие из оболочки из сдобного теста и начинки, приготовленной из различных ингредиентов, например, сыра, яиц, сливок, сливочного масла, соли, перца, мускатного ореха, а в случае лотарингской запеканки – бекона или ветчины.

(14) Пицца (полностью или частично подвергнутая тепловой обработке), состоящая из основы для пиццы (теста), покрытой различными ингредиентами, такими как сыр, томаты, растительное масло, мясо, анчоусы. Однако пицца, не подвергнутая тепловой обработке, включается в товарную позицию 1901.

(15) Хрустящие деликатесные пищевые продукты, например, приготовленные из теста на основе муки тонкого и грубого помола или порошка картофеля или на основе кукурузной муки со вкусо-ароматическими добавками, состоящими из смеси сыра, глутамата натрия и соли, поджаренные на растительном масле и готовые к употреблению.

В данную товарную позицию не включаются:

(а) продукты, содержащие более 20 мас.% колбасы, мяса, мясных субпродуктов, крови, рыбы или ракообразных, моллюсков или прочих водных беспозвоночных, или любую комбинацию этих продуктов (например, пироги, состоящие из мяса, заключенного в сдобное тесто) (группа 16);

(б) продукты товарной позиции 2005.

(Б) Вафельные пластины, пустые капсулы, пригодные для использования в фармацевтических целях, вафельные облатки для запечатывания, рисовая бумага и аналогичные продукты.

В данную товарную позицию включается ряд продуктов, изготовленных из мучной или крахмальной тестообразной массы, обычно испеченных в форме диска или полоски. Они используются для различных целей.

Вафельные пластины представляют собой тонкие изделия в форме дисков, изготовленных путем тепловой обработки очень чистой тестообразной массы из пшеничной муки между стальными пластинами.

Пустые капсулы, пригодные для фармацевтических целей, – небольшие пустые стаканчики, изготовленные из мучной или крахмальной тестообразной массы. Их изготавливают так, чтобы они совпадали друг с другом попарно и образовывали емкость.

Вафельные облатки для запечатывания вырезают из тонких листов испеченной и подсушенной и иногда подкрашенной тестообразной массы. Облатки могут содержать склеивающие вещества.

Рисовая бумага состоит из тонких листов испеченной и подсушенной мучной или крахмальной тестообразной массы. Она используется для покрытия некоторых кондитерских изделий, особенно нуги. Рисовую бумагу не следует путать с так называемой "рисовой бумагой", изготавливаемой путем нарезания мякоти некоторых видов пальм (см. пояснение к товарной позиции 1404).

Группа 20

Продукты переработки овощей, фруктов, орехов или прочих частей растений

Примечания:

1. В данную группу не включаются:

(а) овощи, фрукты или орехи, приготовленные или консервированные способами, указанными в группе 07, 08 или 11;

(б) готовые пищевые продукты, содержащие более 20 мас.% колбасы, мяса, мясных субпродуктов, крови, рыбы или ракообразных, моллюсков или прочих водных беспозвоночных или любую комбинацию этих продуктов (группа 16);

(в) хлебобулочные, мучные кондитерские изделия и прочие продукты товарной позиции 1905; или

(г) гомогенизированные составные готовые пищевые продукты товарной позиции 2104.

2. В товарные позиции 2007 и 2008 не включаются фруктовое желе, фруктовые пасты, засахаренный миндаль или аналогичные продукты в виде кондитерских изделий (товарная позиция 1704) или шоколадные кондитерские изделия (товарная позиция 1806).

3. В товарные позиции 2001, 2004 и 2005 включаются только те продукты группы 07 или товарной позиции 1105 или 1106 (кроме муки тонкого и грубого помола и порошка из продуктов группы 08), которые были приготовлены или консервированы способами, отличными от указанных в примечании 1 (а).

4. Томатный сок, содержащий 7 мас.% или более сухого вещества, включается в товарную позицию 2002.

5. В товарной позиции 2007 термин "полученные путем тепловой обработки" означает продукты, полученные путем термообработки при атмосферном давлении или пониженном давлении для повышения вязкости продукта вследствие снижения содержания воды или иной причины.

6. В товарной позиции 2009 термин "соки несброженные и не содержащие добавок спирта" означает соки с концентрацией спирта не более 0,5 об.% (см. примечание 2 к группе 22).

Примечания к субпозициям:

1. В субпозиции 2005 10 термин "овощи гомогенизированные" означает готовые продукты из овощей, тонко измельченные и расфасованные для розничной продажи в качестве пищевых продуктов, предназначенных для детей раннего возраста или для диетического питания, в упаковках нетто-массой не более 250 г. При этом не принимаются во внимание небольшие количества любых ингредиентов, добавленных в эти продукты как приправа, консервант или для других целей. Эти продукты могут содержать в небольших количествах видимые глазом небольшие кусочки овощей. Субпозиция 2005 10 имеет первостепенное значение в товарной позиции 2005.

2. В субпозиции 2007 10 термин "гомогенизированные готовые продукты" означает готовые продукты из плодов, тонко измельченные и расфасованные для розничной продажи в качестве пищевых продуктов, предназначенных для детей раннего возраста или для диетического питания, в упаковках нетто-массой не более 250 г. При этом не принимаются во внимание небольшие количества любых ингредиентов, добавленных в эти продукты как приправа, консервант или для других целей. Эти продукты могут содержать в небольших количествах видимые глазом небольшие кусочки плодов. Субпозиция 2007 10 имеет первостепенное значение в товарной позиции 2007.

3. В субпозициях 2009 12, 2009 21, 2009 31, 2009 41, 2009 61 и 2009 71 термин "число Брикса" означает непосредственно считанное с ареометра Брикса число ареометрических градусов или полученный на рефрактометре показатель преломления, выраженный в процентах содержания сахарозы, при температуре 20 °С или в пересчете на 20 °С, если показания считаны при другой температуре.

ОБЩИЕ ПОЛОЖЕНИЯ

В данную группу включаются:

(1) овощи, фрукты, орехи и другие съедобные части растений, приготовленные или консервированные с добавлением уксуса или уксусной кислоты;

(2) овощи, фрукты, орехи, кожура плодов и прочие части растений, консервированные в сахаре;

(3) джемы, фруктовые желе, мармелады, фруктовые или ореховые пюре, фруктовые или ореховые пасты, полученные путем тепловой обработки;

(4) гомогенизированные готовые или консервированные овощи и фрукты;

(5) фруктовые или овощные соки, несброженные и не содержащие добавок спирта или с концентрацией спирта не более 0,5 об.%;

(6) овощи, фрукты, орехи и другие съедобные части растений, приготовленные или консервированные другими способами, не предусмотренными в группе 07, 08 или 11 или где-либо еще в Номенклатуре;

(7) продукты товарной позиции 0714, 1105 или 1106 (кроме муки тонкого и грубого помола и порошка из продуктов группы 08), которые были приготовлены или консервированы другими способами, не предусмотренными в группе 07 или 11;

(8) фрукты, консервированные путем осмотического обезвоживания.

Эти продукты могут быть целые, в виде кусков или измельченные.

В данную группу не включаются:

(а) готовые пищевые продукты, содержащие более 20 мас.% колбасы, мяса, мясных субпродуктов, крови, рыбы или ракообразных, моллюсков или прочих водных беспозвоночных или любую комбинацию этих продуктов (группа 16);

(б) продукты, такие как фруктовые пироги, приготовленные из сдобного теста (товарная позиция 1905);

(в) готовые супы и бульоны и заготовки для их приготовления, а также гомогенизированные составные готовые пищевые продукты товарной позиции 2104;

(г) фруктовые или овощные соки с концентрацией спирта более 0,5 об.% (группа 22).

2001 Овощи, фрукты, орехи и другие съедобные части растений, приготовленные или консервированные с добавлением уксуса или уксусной кислоты:

2001 10 - огурцы и корнишоны

2001 90 - прочие

В данную товарную позицию включаются овощи (см. примечание 3 к данной группе), фрукты, орехи и другие съедобные части растений, приготовленные или консервированные с добавлением уксуса или уксусной кислоты, в том числе содержащие соль, специи, горчицу, сахар или другие подслащивающие вещества. Эти продукты могут также содержать растительное масло или прочие добавки. Они могут быть представлены навалом (в бочках, барабанах и т.д.) или в стеклянных банках, бутылках, жестяных консервных банках или герметичных емкостях в готовом для розничной продажи виде. В данную товарную позицию включаются также некоторые готовые продукты, известные как пикули, пикули в горчичной заливке и т.д.

Изделия, включенные в данную товарную позицию, отличаются от соусов товарной позиции 2103 тем, что последние в основном являются жидкостями, эмульсиями или

суспензиями, которые не предназначены для употребления в качестве блюда, но используются как приправа к пище или при приготовлении некоторых блюд.

Основными продуктами, консервированными способами, описанными в данной товарной позиции, являются огурцы, корнишоны, лук, лук-шалот, томаты, цветная капуста, маслины, или оливки, каперсы, сахарная кукуруза, корзинки артишоков, сердцевина пальмы, батат, грецкий орех и манго.

2002 Томаты, приготовленные или консервированные без добавления уксуса или уксусной кислоты:

2002 10 - томаты целые или резанные на части

2002 90 - прочие

В данную товарную позицию включаются томаты, целые или резанные на части, кроме томатов, приготовленных или консервированных с добавлением уксуса или уксусной кислоты (товарная позиция 2001), и томатов, описанных в группе 07. В данную товарную позицию томаты включаются независимо от типа емкости, в которую они расфасованы.

В данную товарную позицию включаются также гомогенизированные приготовленные или консервированные томаты (то есть томатное пюре, томатная паста или томатный концентрат), а также томатный сок с содержанием сухого вещества 7 мас. % или более. Однако в данную товарную позицию не включаются томатный кетчуп и прочие томатные соусы (товарная позиция 2103), а также томатный суп и заготовки для его приготовления (товарная позиция 2104).

2003 Грибы и трюфели, приготовленные или консервированные без добавления уксуса или уксусной кислоты:

2003 10 - грибы рода *Agaricus*

2003 90 - прочие

В данную товарную позицию включаются все виды грибов (включая их ножки) и трюфели, за исключением грибов и трюфелей, приготовленных или консервированных с добавлением уксуса или уксусной кислоты (товарная позиция 2001), а также описанных в группе 07. Продукты данной товарной позиции могут быть целые, нарезанные (например, ломтиками) или гомогенизированные.

2004 Овощи прочие, приготовленные или консервированные без добавления уксуса или уксусной кислоты, замороженные, кроме продуктов товарной позиции 2006:

2004 10 - картофель

2004 90 - прочие овощи и овощные смеси

Замороженные овощи данной товарной позиции - это овощи, включаемые в незамороженном виде в товарную позицию 2005 (см. пояснение к этой товарной позиции). Термин "замороженный" определен в общих положениях к группе 07.

Примеры продуктов, являющихся обычно предметом торговли и включаемых в данную товарную позицию:

(1) картофель (чипсы, или картофель по-французски), полностью или частично обжаренный в растительном масле, а затем замороженный;

(2) замороженные сахарная кукуруза, в початке или в зернах, морковь, горох и т.д., подвергнутые или не подвергнутые предварительной кулинарной обработке, с добавлением масла или соусов и упакованные в герметичные емкости (например, в пластмассовые мешки);

(3) клецки на основе картофельной муки, замороженные.

2005 Овощи прочие, приготовленные или консервированные, без добавления уксуса или уксусной кислоты, незамороженные, кроме продуктов товарной позиции 2006:

2005 10	- овощи гомогенизированные
2005 20	- картофель
2005 40	- горох (<i>Pisum sativum</i>) - фасоль (<i>Vigna spp.</i> , <i>Phaseolus spp.</i>):
2005 51	-- фасоль лущеная
2005 59	-- прочая
2005 60	- спаржа
2005 70	- маслины, или оливки
2005 80	- сахарная кукуруза (<i>Zea mays var. saccharata</i>) - прочие овощи и овощные смеси:
2005 91	-- побеги бамбука
2005 99	-- прочие

Термин "овощи" в данной товарной позиции распространяется на продукты, указанные в примечании 3 к данной группе. Эти продукты (кроме овощей, приготовленных или консервированных с добавлением уксуса или уксусной кислоты и относящихся к товарной позиции 2001, замороженных овощей товарной позиции 2004 и овощей, консервированных с помощью сахара товарной позиции 2006) включаются в данную товарную позицию в тех случаях, когда они приготовлены или консервированы способами, не предусмотренными в группе 07 или 11.

Такие продукты относятся к данной товарной позиции независимо от типа емкости, в которую они расфасованы (часто в банки или другие герметичные емкости).

Эти продукты, целые, нарезанные на части или измельченные, могут быть консервированы в воде, в томатном соусе или с другими ингредиентами, готовыми для непосредственного употребления в пищу. Они могут быть также гомогенизированы или смешаны друг с другом (салаты).

Примеры готовых продуктов, включаемых в данную товарную позицию:

(1) маслины, или оливки, приготовленные к употреблению путем специальной обработки раствором соды или продолжительного вымачивания в рассоле. (Маслины, или оливки, консервированные для кратковременного хранения в рассоле, включаются в товарную позицию 0711 - см. пояснения к этой товарной позиции);

(2) квашеная капуста, приготовленная путем частичной ферментации шинкованной и посоленной кочанной капусты;

(3) сахарная кукуруза, в початках или в зернах, морковь, горох и т.д., предварительно отваренные или приготовленные в масле или другом соусе;

(4) продукты в виде тонких пластинок прямоугольной формы, приготовленные из картофельной муки, соли и небольшого количества глутамата натрия, и частично подготовленные для последующего увлажнения и сушки. Эти продукты предназначены для употребления в пищу в виде чипсов после нескольких секунд обжаривания.

В данную товарную позицию также не включаются:

(а) хрустящие пикантные пищевые продукты товарной позиции 1905;

(б) овощные соки товарной позиции 2009;

(в) овощные соки, содержащие более 0,5 об.% спирта (группа 22).

2006 Овощи, фрукты, орехи, кожура плодов и другие части растений, консервированные с помощью сахара (пропитанные сахарным сиропом, глазированные или засахаренные)

Продукты данной товарной позиции готовят сначала обработкой овощей, фруктов, орехов, кожуры плодов или других частей растений крутым кипятком (для их размягчения и облегчения проникновения в них сахара), затем повторно нагревают до точки кипения и хранят в сиропах с постепенно увеличивающейся концентрацией сахара до тех пор, пока они не пропитаются сахаром в той степени, которая необходима для обеспечения их сохранности.

Основные продукты, консервированные в сахаре, - это целые фрукты или орехи (вишня, черешня, абрикосы, груши, сливы, каштаны (засахаренные каштаны), грецкие орехи и т.д.), дольки или кусочки фруктов (апельсина, лимона, ананаса и т.д.), кожура плодов (цитрона, лимона, апельсина, дыни и т.д.), другие части растений (дудника, имбиря, ямса, батата и т.д.) и цветки (фиалки, акации и т.д.).

Пропитанные сахарным сиропом продукты готовят с применением сиропа (например, смеси инвертного сахара или глюкозы с сахарозой), который не кристаллизуется под влиянием воздуха. После пропитки и слива избытка сиропа получают пропитанные сахарным сиропом липкие на ощупь продукты.

Глазированные продукты получают путем погружения пропитанных сахарным сиропом продуктов в сироп из сахарозы, который застывает в виде тонкой блестящей оболочки.

Засахаренные продукты готовят путем пропитывания продукта в сиропе из сахарозы и последующего его высушивания, при котором на поверхности продукта или по всему продукту образуются кристаллы сахара.

Продукты, консервированные с добавлением сахара и помещенные в сироп, независимо от типа упаковки, не включаются в данную товарную позицию (в случае, если это овощи, они включаются в товарную позицию 2002, 2003 или 2005, а если это

фрукты, орехи, кожура плодов и другие съедобные части растений, например, засахаренные каштаны или имбирь в сиропе, то в товарную позицию 2008).

Сушеные фрукты (например, финики и чернослив) включаются в группу 08, даже если в них добавлено небольшое количество сахара или их наружная поверхность покрыта сухим налетом натурального сахара, который может придавать этим продуктам вид засахаренных фруктов данной товарной позиции.

2007 Джеммы, желе фруктовое, мармелады, пюре фруктовое или ореховое, паста фруктовая или ореховая, полученные путем тепловой обработки, в том числе с добавлением сахара или других подслащивающих веществ:

2007 10 - гомогенизированные готовые продукты

- прочие:

2007 91 - - цитрусовые

2007 99 - - прочие

Джеммы получают путем кипячения целых фруктов, фруктовой массы или некоторых видов овощей (например, кабачков, баклажанов), а также прочих продуктов (например, имбиря, лепестков розы) с сахаром в приблизительно равной пропорции. Будучи охлажденными, джеммы имеют среднеплотную консистенцию и содержат кусочки фруктов.

Мармелады представляют собой разновидность джема, обычно приготовленного из цитрусовых плодов.

Фруктовые желе готовят путем кипячения фруктовых соков (выжатых из сырых или отваренных фруктов) с сахаром до затвердевания получаемого продукта при охлаждении. Фруктовые желе имеют плотную прозрачную консистенцию и не содержат кусочков фруктов.

Фруктовые или ореховые пюре готовят путем кипячения до плотной консистенции пропущенной через сито фруктовой массы или измельченных в порошок орехов с добавлением сахара или без него. Фруктовые пюре отличаются от джемов большей пропорцией фруктового компонента и более однородной консистенцией.

Фруктовые или ореховые пасты (яблочная, айвовая, грушевая, абрикосовая, миндальная и т.д.) представляют собой сгущенное пюре твердой или почти твердой консистенции.

Продукты данной товарной позиции, обычно приготовленные с сахаром, могут быть подслащены вместо сахара синтетическими веществами (например, сорбитом).

В данную товарную позицию включаются также гомогенизированные продукты.

В данную товарную позицию не включаются:

(а) желе и пасты в виде кондитерских изделий из сахара или шоколада (товарная позиция 1704 или 1806, соответственно);

(б) столовое желе, приготовленное из желатина, сахара и фруктового сока или искусственной фруктовой эссенции (товарная позиция 2106).

2008 Фрукты, орехи и прочие съедобные части растений, приготовленные или консервированные иным способом, содержащие или не содержащие добавок сахара или других подслащивающих веществ или спирта, в другом месте не поименованные или не включенные:

- орехи, арахис и прочие семена, смешанные или не смешанные между собой:

2008 11 -- арахис

2008 19 -- прочие, включая смеси 2008 20 - ананасы

2008 30 - цитрусовые

2008 40 - груши

2008 50 - абрикосы

2008 60 - вишня и черешня

2008 70 - персики, включая нектарины

2008 80 - земляника (клубника)

- прочие, включая смеси, кроме смесей субпозиции 2008 19:

2008 91 - - сердцевина пальмы

2008 93 -- клюква (*Vaccinium macrocarpon*, *Vaccinium oxycoccos*, *Vaccinium vitis-idaea*)

2008 97 - - смеси

2008 99 - - прочие

В данную товарную позицию включаются фрукты, орехи и прочие съедобные части растений, целые, разрезанные на части или измельченные, а также их смеси, приготовленные и консервированные иным способом, кроме любых способов, указанных в других группах или в предыдущих товарных позициях данной группы.

В данную товарную позицию включаются, *inter alia*:

(1) миндаль, арахис, орехи арековой пальмы (или бетель) и прочие орехи, поджаренные без масла или на масле или жире, содержащие или не содержащие или покрытые оболочкой из растительного масла, соли, вкусо-ароматических веществ, пряностей или прочих добавок;

(2) "арахисовая паста" (или тертый арахис), представляет собой пасту, полученную в результате измельчения поджаренного арахиса, с добавлением соли или растительного масла или без этих добавок;

(3) фрукты (включая кожуру плодов и семена), консервированные в воде, в сиропе, в химических веществах или спирте;

(4) фруктовая масса, стерилизованная, отваренная или неотваренная;

(5) целые фрукты, такие как персики, абрикосы, апельсины (очищенные или не очищенные от кожуры, с косточками и семенами или без них), измельченные и стерилизованные, с добавлением или без добавления воды или сахарного сиропа, но в количестве, недостаточном для того, чтобы они стали пригодными для непосредственного употребления в качестве напитка. Если в результате добавления

достаточного количества воды или сахарного сиропа эти продукты стали пригодными для непосредственного употребления в качестве напитка, то они включаются в товарную позицию 2202;

(6) фрукты, подвергнутые тепловой обработке. Однако фрукты, приготовленные на пару или в кипящей воде, а затем замороженные, включаются в товарную позицию 0811;

(7) стебли, корни и прочие съедобные части растений (например, имбиря, дудника, ямса, батата, побеги хмеля, листья виноградной лозы, сердцевина пальмы), консервированные в сиропе или приготовленные или консервированные иным способом;

(8) бобы тамаринда в сахарном сиропе;

(9) фрукты, орехи и прочие съедобные части растений (кроме овощей), консервированные с добавлением сахара и помещенные в сироп (например, засахаренные каштаны или имбирь в сиропе), независимо от типа упаковки;

(10) фрукты, консервированные путем осмотического обезвоживания. Термин "осмотическое обезвоживание" означает процесс, посредством которого кусочки фруктов подвергаются длительному вымачиванию в концентрированном сахарном сиропе с тем, чтобы большую часть воды и природного сахара заменить сахаром из сиропа. Впоследствии фрукты могут быть высушены на воздухе для дальнейшего снижения содержания влаги.

Продукты данной товарной позиции могут быть подслащены вместо сахара синтетическими подслащивающими веществами (например, сорбитом). К продуктам данной товарной позиции могут быть добавлены другие вещества (например, крахмал) при условии, что они не меняют основное свойство фруктов, орехов или прочих съедобных частей растений.

Продукты данной товарной позиции обычно расфасовываются в консервные банки или герметичные емкости или в бочки, бочонки или аналогичные емкости.

В данную товарную позицию также не включаются продукты, состоящие из смеси растений или частей растений (включая семена или плоды) разных видов или состоящие из растений или частей растений (включая семена или плоды) одного или разных видов, смешанных с прочими веществами, такими как один или несколько растительных экстрактов, которые как таковые не употребляются в пищу, но используются для приготовления травяных настоев или травяных "чаев" (например, товарная позиция 0813, 0909 или 2106).

В данную товарную позицию не включаются фрукты, орехи или другие пригодные в пищу части растений, переработанные в кондитерские изделия из сахара (включая на основе натурального меда) товарной позиции 1704.

В данную товарную позицию не включаются также смеси растений, частей растений, семян или плодов (целых, разрезанных, размельченных, молотых или

превращенных в порошок) видов, включаемых в различные группы (например, в группы 07, 09, 11, 12), как таковые не употребляемые в пищу, но используемые либо непосредственно для ароматизации напитков, либо для приготовления экстрактов для производства напитков (группа 09 или товарная позиция 2106).

2009 Соки фруктовые (включая виноградное сусло) и соки овощные, несброженные и не содержащие добавок спирта, с добавлением или без добавления сахара или других подслащивающих веществ (+):

- апельсиновый сок:

2009 11 -- замороженный

2009 12 -- незамороженный, с числом Брикса не более

20 2009 19 — прочий

- грейпфрутовый сок (включая сок помелло):

2009 21 - - с числом Брикса не более 20

2009 29 - - прочий

- соки прочих цитрусовых:

2009 31 -- с числом Брикса не более

20 2009 39 — прочие

- ананасовый сок:

2009 41 - - с числом Брикса не более

20 2009 49 - - прочий

2009 50 - томатный сок

- виноградный сок (включая виноградное сусло):

2009 61 -- с числом Брикса не более 30

2009 69 - - прочий

- яблочный сок:

2009 71 -- с числом Брикса не более

20 2009 79 - - прочий

- сок из одного вида любых других фруктов или овощей:

2009 81 -- клюквенный (*Vaccinium macrocarpon*, *Vaccinium oxycoccos*, *Vaccinium vitis-idaea*)

2009 89 - - прочий

2009 90 - смеси соков

Что касается соков, несброженных и не содержащих добавок спирта, см. примечание 6 к данной группе.

Фруктовые и овощные соки данной товарной позиции обычно получают механическим вскрытием или прессованием свежих, здоровых и спелых фруктов или овощей. Извлекать соки можно (как в случае соков цитрусовых плодов) механическим "экстрактором", работающим по тому же принципу, что и бытовая соковыжималка для лимона, или прессованием, которому может предшествовать или раздавливание, или

измельчение (в особенности яблок), или обработка холодной или горячей водой, или паром (например, томатов, черной смородины, а также таких овощей, как морковь и сельдерей). Соки данной товарной позиции также включают кокосовую воду.

Жидкости, полученные таким образом, затем обычно подвергают следующим процессам обработки:

(а) осветлению, чтобы отделить сок от большей части твердых примесей, с помощью осветляющих веществ (желатина, альбумина, инфузорной земли и т.д.) или ферментов, центрифугированием или ультрафильтрацией, которая также используется для стерилизации продуктов;

(б) фильтрованию, часто с помощью фильтровальных пластин, облицованных кизельгуром, целлюлозой и т.д.;

(в) деаэрации, чтобы удалить кислород, который может портить вкус и цвет сока;

(г) гомогенизации, в случае некоторых соков, получаемых из очень мясистых плодов (томатов, персиков и т.д.);

(д) стерилизации, чтобы предотвратить сбраживание. Могут применяться различные методы, например, пастеризация (длительная или мгновенная), электрическая стерилизация в машинах, снабженных электродами, стерилизация фильтрованием, консервирование под давлением с применением диоксида углерода, охлаждение, химическая стерилизация (например, с помощью диоксида серы, бензоата натрия), обработка ультрафиолетовыми лучами или ионообменниками.

В результате этих различных способов обработки фруктовые или овощные соки могут состоять из светлой несброженной жидкости. Однако некоторые соки (в особенности получаемые из таких мясистых плодов как абрикосы, персики и томаты) все же содержат часть мякоти в тонкоизмельченном виде или в суспензии, или как осадок.

В данную товарную позицию включаются также соки, относительно редко встречающиеся в практике, получаемые из сушеных фруктов, при условии, что в свежем состоянии эти фрукты относятся к сочным. Примером служит "сливовый сок", получаемый из слив нагреванием в воде в диффузионном аппарате в течение нескольких часов. В данную товарную позицию не включаются, однако, более или менее жидкие продукты, полученные нагреванием в воде свежих или сушеных плодов (например, ягод можжевельника, шиповника), которые практически не содержат сока; такие продукты обычно включаются в товарную позицию 2106.

Соки данной товарной позиции могут быть концентрированные (замороженные или незамороженные) или в виде кристаллов или порошка, в последнем случае при условии, что они полностью или почти полностью растворимы в воде. Такие продукты обычно получают с помощью процессов, связанных либо с тепловой обработкой (в вакууме или нет), либо с обработкой холодом (лиофилизация).

Некоторые концентрированные соки могут отличаться от соответствующих им неконцентрированных соков по характеризующему их числу Брикса (см. примечание к субпозициям 3 данной группы).

При условии сохранения своих первоначальных свойств, фруктовые и овощные соки данной товарной позиции могут содержать нижеперечисленные вещества, которые или появляются в них в результате технологического процесса, или были специально добавлены:

(1) сахар;

(2) прочие подслащивающие вещества, природные или синтетические, при условии, что добавленное их количество не превышает необходимого для обычного подслащивания количества и что эти соки отвечают требованиям данной товарной позиции и по другим показателям, в частности, по балансу различных компонентов (см. пункт (4) ниже);

(3) вещества, добавляемые для предохранения сока от порчи или предотвращения его сбраживания (например, диоксид серы, диоксид углерода, ферменты);

(4) стандартизирующие вещества (например, лимонная кислота, винная кислота) и вещества, добавляемые для восстановления начального количества компонентов, разрушенных во время технологического процесса (например, витамины, красители), или для "фиксации" вкуса (например, сорбит, добавляемый в порошкообразные или кристаллические соки из citrusовых плодов). Однако в данную товарную позицию не включаются фруктовые соки, в которые один из компонентов (лимонная кислота, эфирное масло, извлеченное из плодов, и т.д.) добавлен в таком количестве, что явно нарушен баланс различных компонентов, свойственный натуральному соку; в таком случае продукт потерял свои оригинальные свойства.

Овощные соки данной товарной позиции могут также содержать добавки соли (хлорида натрия), специй или вкусо-ароматических веществ.

Аналогично в данную товарную позицию включаются смеси соков из фруктов или овощей одного или разных видов, а также восстановленные соки (то есть продукты, полученные путем добавления к концентрированному соку воды в количестве, не превышающем ее количество, содержащееся в аналогичных неконцентрированных соках первоначального состава).

Однако добавление воды к натуральному фруктовому или овощному соку или добавление ее к концентрированному соку в большем количестве, чем необходимо для восстановления исходного натурального сока, приводит к образованию разбавленных продуктов, обладающих свойствами напитков товарной позиции 2202. Фруктовые или овощные соки, содержащие диоксида углерода больше его обычного содержания в соках, обработанных этим газом (газированные фруктовые соки), а также лимонады и газированная вода, ароматизированная фруктовым соком, также не включаются (товарная позиция 2202).

В данную товарную позицию включается также виноградное сусло, применяемое для любых целей, при условии, что оно несброжено. Обработанное почти так же, как и прочие фруктовые соки, виноградное сусло очень напоминает обычный виноградный сок. Оно может быть представлено в виде концентрата или даже в виде кристаллов (в последнем случае в торговле оно известно как "виноградный сахар" или "виноградный мед" и используется в кондитерской промышленности для изготовления имбирных пряников, карамельных изделий и т.д.).

Виноградное сусло, частично сброженное, независимо от того, приостановлено брожение или нет, а также несброженное сусло, с добавленным спиртом, если концентрация спирта в них превышает 0,5 об.%, включаются в товарную позицию 2204 .

В данную товарную позицию не включаются:

(а) томатный сок с содержанием сухого вещества 7 мас.% или более (товарная позиция 2002);

(б) фруктовые или овощные соки с концентрацией спирта более 0,5 об.% (группа 22).

Пояснение к субпозиции.

Субпозиция 2009 11

В субпозиции 2009 11 термин "замороженный апельсиновый сок" означает также концентрированный апельсиновый сок, который, несмотря на обработку холодом и хранение при температуре -18 °С, не замерз полностью до твердого состояния.

Группа 21

Разные пищевые продукты

Примечания:

1. В данную группу не включаются:

(а) овощные смеси товарной позиции 0712;

(б) обжаренные заменители кофе, содержащие кофе в любой пропорции (товарная позиция 0901);

(в) чай со вкусо-ароматическими добавками (товарная позиция 0902);

(г) пряности или прочие продукты товарных позиций 0904 - 0910;

(д) готовые пищевые продукты, кроме продуктов товарной позиции 2103 или 2104, содержащие более 20 мас.% колбасы, мяса, мясных субпродуктов, крови, рыбы или ракообразных, моллюсков или прочих водных беспозвоночных или любую комбинацию этих продуктов (группа 16);

(е) дрожжи, используемые в качестве лекарственных средств, или прочие продукты товарной позиции 3003 или 3004; или

(ж) ферментные препараты товарной позиции 3507.

2. Экстракты обжаренных заменителей натурального кофе, упомянутых в примечании 1 (б) выше, включаются в товарную позицию 2101.

3. В товарной позиции 2104 термин "гомогенизированные составные готовые пищевые продукты" означает готовые пищевые продукты, состоящие из тонко измельченной смеси двух или большего числа основных компонентов, таких как мясо, рыба, овощи, фрукты или орехи, расфасованные для розничной продажи в качестве пищевых продуктов, предназначенных для детей раннего возраста или для диетического питания, в упаковках нетто-массой не более 250 г. При этом не принимаются во внимание небольшие количества любых ингредиентов, добавленных в эти продукты как приправа, консервант или для других целей. Эти продукты могут содержать в небольших количествах видимые глазом кусочки основных компонентов.

2101 - Экстракты, эссенции и концентраты кофе, чая или мате, или парагвайского чая, и готовые продукты на их основе или на основе кофе, чая или мате, или парагвайского чая; обжаренный цикорий и прочие обжаренные заменители кофе и экстракты, эссенции и концентраты из них:

- экстракты, эссенции и концентраты кофе и готовые продукты на основе этих экстрактов, эссенций или концентратов или на основе кофе:

2101 11 -- экстракты, эссенции и концентраты

2101 12 -- готовые продукты на основе этих экстрактов, эссенций или концентратов или на основе кофе

2101 20 - экстракты, эссенции и концентраты чая или мате, или парагвайского чая, и готовые продукты на их основе или на основе чая или мате, или парагвайского чая

2101 30 – обжаренный цикорий и прочие обжаренные заменители кофе и экстракты, эссенции и концентраты из них

В данную товарную позицию включаются:

(1) Экстракты, эссенции и концентраты кофе. Эти продукты могут быть приготовлены из натурального кофе (с кофеином или без кофеина) или из смеси натурального кофе и его заменителей в любой пропорции. Они могут быть в жидком или порошкообразном виде, обычно с высокой степенью концентрации. Сюда относятся продукты, известные как растворимый кофе. Это кофе, который был заварен и обезвожен или заварен и затем заморожен и высушен под вакуумом.

(2) Экстракты, эссенции и концентраты чая или мате, или парагвайского чая. Эти продукты соответствуют, *mutatis mutandis*, продуктам, указанным выше в пункте (1).

(3) Готовые продукты на основе экстрактов, эссенций или концентратов кофе, чая или мате, или парагвайского чая, указанных выше в пунктах (1) и (2). Это продукты на основе экстрактов, эссенций или концентратов кофе, чая или мате, или парагвайского чая (а не самих кофе, чая или мате, или парагвайского чая), включая экстракты и т.д. с добавками крахмала или других углеводов.

(4) Готовые продукты на основе кофе, чая или мате, или парагвайского чая. Эти продукты включают, *inter alia*:

(а) "кофейную пасту", состоящую из смеси молотого жареного кофе с растительным жиром, а иногда и с прочими ингредиентами, и

(б) продукты на основе чая, состоящие из смеси чая, сухого молока и сахара.

(5) Обжаренный цикорий и прочие обжаренные заменители кофе и экстракты, эссенции и концентраты из них. Эти всякого рода обжаренные продукты предназначены для замены или имитации кофе путем заваривания в горячей воде или для добавления в кофе. Их иногда называют "кофе", используя в качестве определения к этому слову название основного вещества (например, ячменный "кофе", солодовый "кофе", желудевый "кофе").

Обжаренный цикорий получают путем обжаривания корней цикория (*Cichorium intybus var. sativum*) товарной позиции 1212. Он представляет собой вещество черновато-коричневого цвета и горькое на вкус.

Прочие обжаренные заменители кофе включают продукты из сахарной свеклы, моркови, инжира, злаков (особенно ячменя, пшеницы и ржи), колотого гороха, семян люпина, съедобных желудей, сои, косточек финика, миндаля, корней одуванчика или из сладкого каштана. В данную товарную позицию включается также обжаренный солод, приготовленный для использования в качестве заменителя кофе.

Эти продукты могут быть представлены в виде комков, гранул, порошка или жидких или твердых экстрактов. Они могут быть также смешаны между собой либо с другими ингредиентами (например, солью или карбонатами щелочных металлов) и расфасованы в емкости различного типа.

В данную товарную позицию не включаются:

(а) жареные заменители кофе, содержащие кофе в любой пропорции (товарная позиция 0901);

(б) чай со вкусо-ароматическими добавками (товарная позиция 0902);

(в) карамельный кулер (карамелизованная патока и карамелизованные сахара) (товарная позиция 1702);

(г) продукты группы 22.

2102 Дрожжи (активные или неактивные); прочие мертвые одноклеточные микроорганизмы (кроме вакцин товарной позиции 3002); готовые пекарные порошки:

2102 10 - дрожжи активные

2102 20 - дрожжи неактивные; прочие мертвые одноклеточные микроорганизмы

2102 30 - порошки пекарные готовые

(А) ДРОЖЖИ

Дрожжи данной товарной позиции могут быть в активном или неактивном состоянии.

Активные дрожжи обычно вызывают брожение. Они состоят в основном из микроорганизмов (почти исключительно рода *Saccharomyces*), которые размножаются в процессе спиртового брожения. Дрожжи можно получить также путем частичного или полного предотвращения брожения, в соответствии с процессом аэрации.

Активные дрожжи включают:

(1) Пивные дрожжи. Они образуются в чанах для брожения пива. Пивные дрожжи представляют собой желтовато-коричневую тестообразную массу или сухое вещество обычно с горьким привкусом хмеля и запахом пива.

(2) Спиртовые дрожжи. Их получают в процессе брожения, например, зерна, картофеля или фруктов. Они представляют собой плотную тестообразную массу кремового цвета, запах которой изменяется в соответствии с продуктом, используемым для перегонки.

(3) Пекарные, или хлебопекарные дрожжи, получаемые путем размножения в особых условиях особых штаммов дрожжей на углеводной питательной среде типа мелассы. Они обычно реализуются в виде спрессованных желтовато-серых брусков (спрессованные дрожжи), которые иногда имеют запах спирта. Они также иногда реализуются в высушенном виде (обычно в гранулах) или в виде жидких дрожжей.

(4) Культуральные дрожжи, чистый штамм дрожжей, приготовленный в лабораторных условиях. Они могут находиться во взвешенном состоянии в дистиллированной воде или в желатине, или агар-агаре. Обычно их реализуют в отмеренных количествах, расфасованными в герметичные емкости для предохранения от загрязнения.

(5) Затравочные, или семенные дрожжи, производящиеся из культуральных дрожжей в результате последовательных процессов брожения; используются для “посева” дрожжей для торговли. Они обычно реализуются в виде влажной спрессованной и пластичной массы или в виде жидкой суспензии.

Неактивные дрожжи, полученные путем сушки, - это обычно пивные, спиртовые или пекарные дрожжи, которые стали недостаточно активными для дальнейшего использования в промышленности. Они используются в пищу (источник витамина группы В) или для кормления животных. Необходимо отметить, что в силу их все возрастающего значения сухие дрожжи все больше и больше производятся непосредственно из специально приготовленных активных дрожжей.

В данную товарную позицию включаются также другие виды сухих дрожжей (например, *Candida lipolytica* или *tropicalis*, *Candida maltosa*), получаемые из дрожжей, не принадлежащих к *Saccharomyces*. Их получают путем сушки дрожжей, культивированных на питательной среде, содержащей углеводороды (такие как газойль или *n*-парафины) или углеводы. Сухие дрожжи особенно богаты белком и используются в кормлении животных. Они широко известны как белки из нефти или дрожжевые биопротеины.

(Б) ПРОЧИЕ МЕРТВЫЕ ОДНОКЛЕТОЧНЫЕ МИКРООРГАНИЗМЫ

К этой категории микроорганизмов относятся одноклеточные микроорганизмы, такие как бактерии и одноклеточные водоросли, неживые. *Inter alia*, сюда включаются одноклеточные микроорганизмы, которые были получены культивированием на питательной среде, содержащей углеводороды или диоксид углерода. Данные продукты особенно богаты белком и обычно используются в кормлении животных.

Некоторые продукты данной категории могут быть расфасованы в качестве пищевых добавок для употребления в пищу человеком или в кормлении животных (например, в виде порошка или таблеток) и могут содержать небольшие количества наполнителей, например, стабилизирующих веществ и антиоксидантов. Такие продукты включаются в данную товарную позицию при условии, что добавление таких компонентов не изменяет их свойство как микроорганизмов.

(В) ГОТОВЫЕ ПЕКАРНЫЕ ПОРОШКИ

"Готовые пекарные порошки", включаемые в данную товарную позицию, состоят из смеси химических продуктов (например, бикарбоната натрия, винной кислоты, карбоната аммония, фосфатов) с добавками или без добавок крахмала. В соответствующих условиях они образуют диоксид углерода и поэтому используются в пекарном производстве для разрыхления теста. Их обычно продают в упаковках для розничной продажи (пакетики, жестяные консервные банки и т.д.) под различными названиями (пекарный порошок, разрыхлитель *Alsatian* и т.д.).

В данную товарную позицию не включаются, *inter alia*:

- (а) самоподнимающаяся мука из зерна злаков, например, мука, к которой добавлен пекарный порошок (товарная позиция 1101 или 1102);
- (б) автолизированные дрожжи (товарная позиция 2106);
- (в) культуры микроорганизмов (кроме дрожжей) и вакцины (товарная позиция 3002);
- (г) лекарственные средства товарной позиции 3003 или 3004;
- (д) ферменты (амилазы, пепсин, реннин и т.д.) (товарная позиция 3507).

2103 Продукты для приготовления соусов и готовые соусы; вкусовые добавки и приправы смешанные; горчичный порошок и готовая горчица:

2103 10 - соус соевый

2103 20 - кетчуп томатный и прочие томатные соусы

2103 30 - горчичный порошок и готовая горчица

2103 90 - прочие

(А) ПРОДУКТЫ ДЛЯ ПРИГОТОВЛЕНИЯ СОУСОВ И ГОТОВЫЕ СОУСЫ; ВКУСОВЫЕ ДОБАВКИ И ПРИПРАВЫ СМЕШАННЫЕ

В данную товарную позицию включаются готовые продукты, обычно с сильно выраженными свойствами пряностей, используемые для ароматизации некоторых блюд (мяса, рыбы, салатов и т.д.) и приготовленные из различных ингредиентов (яиц, овощей, мяса, фруктов, муки, крахмала, растительного масла, уксуса, сахара, специй, горчицы, вкусоароматических веществ и т.д.). Соусы бывают обычно в жидком виде, а готовые продукты для приготовления соусов имеют вид порошка, к которому необходимо добавить только молоко, воду и т.д., чтобы получить соус.

Соусы обычно добавляются в пищу как при приготовлении, так и при подаче на стол. Соусы обеспечивают вкус или аромат, увлажненность и контрастируют с пищей по консистенции и цвету. Они могут также служить средой, в которую помещается пища, например, цыпленок под белым соусом *veloute*. Жидкие приправы (соевый соус, соус из стручкового перца, рыбный соус) используются как ингредиенты при приготовлении пищи и как приправы за столом.

В данную товарную позицию также включаются некоторые продукты для приготовления соусов на основе овощей или фруктов, которые являются главным образом жидкостями, эмульсиями или суспензиями и иногда содержат видимые невооруженным глазом кусочки овощей или фруктов. Эти продукты для приготовления соусов отличаются от приготовленных или консервированных овощей и фруктов группы 20 тем, что они используются как соусы, то есть как приправа к пище или в приготовлении некоторых блюд, но сами по себе не предназначены для употребления в качестве блюда.

Смешанные вкусовые добавки и смешанные приправы, содержащие специи, отличаются от специй и их смесей из товарных позиций 0904 - 0910 тем, что они содержат одно или более вкусо-ароматических веществ или приправ, не относящихся к группе 09, в таких пропорциях, что данная смесь больше не обладает основными свойствами специй в том смысле, который раскрывается в группе 09 (см. общие положения к данной группе).

Примерами продуктов, относящихся к данной товарной позиции, являются: майонез, заправки для салатов, *Bearnaise*, *bolognaise* (состоящие из рубленого мяса, томатного пюре, специй и т.д.), соевый соус, грибной соус, вустерширский соус (обычно приготовленный на основе густого соевого соуса, настоя специй в уксусе, с добавлением соли, сахара, карамельного кулера и горчицы), томатный кетчуп (продукт, приготовленный из томатного пюре, сахара, уксуса, соли и специй) и прочие томатные соусы, сельдерейная соль (смесь поваренной соли с мелко молотыми семенами сельдерея), некоторые смеси пряностей для приготовления колбасы и продукты группы 22 (кроме продуктов товарной позиции 2209), приготовленные для кулинарных целей и тем самым непригодные для употребления в качестве напитков (например, кулинарные

вина и кулинарный коньяк). В данную товарную позицию также включаются смеси растений или частей растений товарной позиции 1211, используемые в качестве приправ для соусов.

Помимо упомянутых выше продуктов, относящихся к группам 09 и 20, в данную товарную позицию не включаются:

(а) экстракты и соки из мяса, рыбы или ракообразных, моллюсков или прочих водных беспозвоночных

(товарная позиция 1603);

(б) готовые супы и бульоны и заготовки для их приготовления (товарная позиция 2104);

(в) белковые гидролизаты, состоящие главным образом из смеси аминокислот и хлорида натрия, используемые

в качестве добавок к готовым пищевым продуктам (товарная позиция 2106);

(г) автолизированные дрожжи (товарная позиция 2106).

(Б) ГОРЧИЧНЫЙ ПОРОШОК И ГОТОВАЯ ГОРЧИЦА

Горчичный порошок получают путем измельчения и просеивания семян горчицы, включенных в товарную позицию 1207. Его можно изготавливать из семян белой или черной горчицы или из смеси данных двух сортов. Горчичный порошок включается в данную товарную позицию независимо от того, были или нет семена обезжирены и удалены их оболочки перед измельчением, а также независимо от его назначения.

В данную товарную позицию включается также готовая горчица, состоящая из горчичного порошка, смешанного с небольшим количеством прочих ингредиентов (муки из зерна злаков, куркумы, корицы, перца и т.д.), или из пасты, полученной из смеси горчичного порошка с уксусом, виноградным сусликом или вином, к которым могут быть добавлены соль, сахар, специи или прочие приправы.

В данную товарную позицию не включаются, *inter alia*:

(а) семена горчицы (товарная позиция 1207);

(б) нелетучее горчичное масло (товарная позиция 1514);

(в) жмых из горчичных семян, то есть продукт, остающийся после извлечения масла из горчичных семян (товарная позиция 2306);

(г) эфирное масло из горчицы (товарная позиция 3301).

2104 Супы и бульоны готовые и заготовки для их приготовления; гомогенизированные составные готовые пищевые продукты:

2104 10 - супы и бульоны готовые и заготовки для их приготовления

2104 20 - гомогенизированные составные готовые пищевые продукты

(А) ГОТОВЫЕ СУПЫ И БУЛЬОНЫ И ЗАГОТОВКИ ДЛЯ ИХ ПРИГОТОВЛЕНИЯ

К данной категории товаров относятся:

(1) Заготовки для приготовления супов и бульонов, требующие только добавления воды, молока и т.д.

(2) Супы и бульоны, готовые для употребления после подогревания.

Эти продукты обычно основываются на продуктах растительного происхождения (овошах, муке, крахмале, тапиоке, макаронных изделиях, рисе, экстрактах из растений и т.д.), мясе, мясных экстрактах, жире, рыбе, ракообразных, моллюсках и прочих водных беспозвоночных, пептонах, аминокислотах или экстракте из дрожжей. Они могут также содержать значительное количество соли.

Обычно их изготавливают в виде таблеток, брикетов, кубиков, или порошка, или жидкости.

(Б) ГОМОГЕНИЗИРОВАННЫЕ СОСТАВНЫЕ ГОТОВЫЕ ПИЩЕВЫЕ ПРОДУКТЫ

В соответствии с примечанием 3 к данной группе гомогенизированные составные, или многокомпонентные, готовые пищевые продукты данной группы - это продукты, состоящие из тонко измельченной смеси двух или более основных ингредиентов, таких как мясо, рыба, овощи или фрукты, расфасованные для розничной продажи в качестве пищевых продуктов, предназначенных для детей раннего возраста или для диетического питания, в упаковках нетто- массой не более 250 г. Помимо основных ингредиентов, данные продукты могут содержать небольшие количества таких добавок как сыр, яйцо, яичный желток, крахмал, декстрин, соль или витамины, которые добавляются или для диетических целей (сбалансированная диета), или в качестве приправы, консерванта, или для других целей. Они могут также содержать видимые глазом кусочки ингредиентов при условии, что такие кусочки присутствуют только в небольших количествах и не изменяют основное свойство продуктов как гомогенизированных продуктов.

Гомогенизированные составные, или многокомпонентные, готовые пищевые продукты обычно применяются в качестве пищевых продуктов, предназначенных для детей раннего возраста, и представляют собой однородную массу разнообразной консистенции, пригодной для употребления или непосредственно, или после подогревания. Эти продукты обычно расфасовывают в герметичные емкости и жестяные консервные банки в количестве, обычно соответствующем одной целой порции.

В данную товарную позицию не включаются гомогенизированные составные, или многокомпонентные, готовые пищевые продукты, расфасованные иначе, чем для розничной продажи в качестве пищевых продуктов, предназначенных для детей раннего возраста или для диетического питания, или в упаковки нетто-массой более 250 г. В данную товарную позицию не включаются также такого типа продукты, состоящие из одного основного ингредиента, такого как мясо, мясные субпродукты,

рыба, овощи или фрукты (обычно группа 16 или 20), в том числе содержащие небольшие количества любых ингредиентов, добавленных в качестве приправы, консерванта или для других целей.

В данную товарную позицию также не включаются:

(а) смеси сушеных овощей (жюльены), порошкообразные или непорошкообразные (товарная позиция 0712);

(б) мука тонкого и грубого помола и порошок из сушеных бобовых овощей (товарная позиция 1106);

(в) экстракты и соки из мяса, рыбы и т.д. и прочих продуктов группы 16;

(г) готовые пищевые продукты, содержащие какао (обычно товарная позиция 1806 или 1901);

(д) консервированные овощи товарной позиции 2004 или 2005, в том числе, овощные смеси (нарезанные в виде "лапши" (жульены), салаты и т.д.), даже если они иногда используются для приготовления супов;

(е) автолизированные дрожжи (товарная позиция 2106).

2105 Мороженое и прочие виды пищевого льда, не содержащие или содержащие какао

В данную товарную позицию включаются мороженое, обычно приготовляемое на основе молока или сливок, и прочие виды пищевого льда (например, шербет, леденцы, покрытые льдом), содержащие или не содержащие какао в любой пропорции. Однако в данную товарную позицию не включаются смеси и основы для приготовления мороженого, включаемые в соответствии с их основными компонентами (например, товарная позиция 1806, 1901 или 2106).

2106 Пищевые продукты, в другом месте не поименованные или не включенные:

2106 10 - белковые концентраты и текстурированные белковые вещества

2106 90 - прочие

При условии, что указанные продукты не поименованы или не включены ни в одну другую товарную позицию Номенклатуры, к данной товарной позиции относятся:

(А) Продукты, используемые либо непосредственно, либо после обработки (например, отваривания, растворения или кипячения в воде, молоке и т.д.) для употребления в пищу.

(Б) Продукты, полностью или частично состоящие из пищевых продуктов, используемых при приготовлении напитков, или пищевых продуктов, готовых для употребления в пищу. В данную товарную позицию включаются готовые продукты, состоящие из смеси химических веществ (органических кислот, солей кальция и т.д.) с пищевыми продуктами (мукой, сахаром, сухим молоком и т.д.) для добавления в готовые продукты или в качестве их ингредиентов, или для улучшения некоторых их характеристик (внешнего вида, сохраняемости и т.д.) (см. общие положения к группе 38).

Однако в данную товарную позицию не включаются ферментные препараты, содержащие пищевые продукты (например, препараты для тендеризации мяса, состоящие из протеолитических ферментов с добавкой декстрозы или других пищевых продуктов). Такие препараты относятся к товарной позиции 3507 при условии, что они не включаются в более специфическую товарную позицию Номенклатуры.

В данную товарную позицию включаются, *inter alia*:

(1) Порошки для столового крема, желе, мороженого или аналогичных продуктов, подслащенные или неподслащенные.

Порошки на основе муки тонкого и грубого помола, крахмала, солодового экстракта или продуктов товарных позиций 0401 - 0404, содержащие или не содержащие добавки какао, относятся к товарной позиции 1806 или 1901 в соответствии с содержанием в них какао (см. общие положения к группе 19). Прочие порошки, содержащие какао, включаются в товарную позицию 1806. Порошки, обладающие свойствами сахаров со вкусом-ароматическими добавками или подкрашенных сахаров, используемые в качестве подсластителей, относятся к товарной позиции 1701 или 1702, в зависимости от конкретного случая.

(2) Вкусно-ароматические порошки для приготовления напитков, подслащенных или неподслащенных, на основе бикарбоната натрия и глицирризина или экстракта солодки (продаваемые как "какао-порошок").

(3) Продукты на основе сливочного масла или других жиров или масел, полученных из молока, используемые, например, в хлебобулочных изделиях и мучных кондитерских изделиях.

(4) Пасты на основе сахара, содержащие добавки жира в относительно большой пропорции, и иногда молоко или орехи, непригодные для превращения непосредственно в кондитерские изделия из сахара, но используемые в качестве начинки и т.д. для шоколада, сдобного печенья, пирожков, пирожных и т.д.

(5) Натуральный мед, обогащенный пчелиным маточным молочком.

(6) Белковые гидролизаты, состоящие главным образом из смеси аминокислот и хлорида натрия, используемые в пищевых продуктах (например, для придания вкуса); белковые концентраты, получаемые путем удаления определенных компонентов из обезжиренной соевой муки, используемые для обогащения пищевых продуктов белковыми веществами; соевая мука и прочие белковые вещества, текстурированные. Однако в данную товарную позицию не включается нетекстурированная обезжиренная соевая мука, пригодная или непригодная для употребления в пищу (товарная позиция 2304), и белковые изоляты (товарная позиция 3504).

(7) Безалкогольные или алкогольные продукты (кроме продуктов, основанных на душистых веществах), используемые в производстве различных безалкогольных или алкогольных напитков. Эти продукты могут быть получены путем смешивания растительных экстрактов товарной позиции 1302 с молочной кислотой, винной

кислотой, лимонной кислотой, фосфорной кислотой, консервантами, вспенивающими агентами, фруктовыми соками и т.д. Продукты содержат (полностью или частично) вкусо-ароматические вещества, определяющие данный напиток. В результате этого рассматриваемый напиток обычно может быть получен простым разбавлением продукта водой, вином или спиртом с добавлением или без добавления, например, сахара или газообразного диоксида углерода. Некоторые из этих продуктов специально приготовлены для домашнего использования; они также широко применяются в промышленности, что позволяет избежать ненужных перевозок больших количеств воды, спирта и т.д. Таким образом, данные продукты не предназначены для употребления в качестве напитков и, следовательно, их можно отличить от напитков группы 22.

В данную товарную позицию не включаются готовые продукты, используемые для изготовления напитков, основанные на одном или более душистых веществах (товарная позиция 3302).

(8) Пищевые таблетки на основе натуральных или искусственных ароматических веществ (например, ванилина).

(9) Сладости, гумми и аналогичные продукты (особенно для диабетиков), содержащие синтетические подслащивающие вещества (например, сорбит) вместо сахара.

(10) Готовые продукты (например, таблетки), состоящие из сахарина и пищевых продуктов типа лактозы, применяемых для подслащивания.

(11) Автолизированные дрожжи и прочие экстракты из дрожжей, продукты, получаемые путем гидролиза дрожжей. Данные продукты не могут вызывать брожение и обладают высокой белковой ценностью. Они используются главным образом в пищевой промышленности (например, для приготовления некоторых приправ).

(12) Продукты для производства лимонадов или других напитков, состоящие, например, из:

- ароматизированных или подкрашенных сиропов, представляющих собой сахарные растворы с добавкой натуральных или искусственных веществ для придания им вкуса, например, некоторых плодов и растений (малины, черной смородины, лимона, мяты и т.д.), содержащие или не содержащие добавки лимонной кислоты и консервантов;

- сиропа, ароматизированного добавкой многокомпонентного продукта данной товарной позиции (см. пункт (7) выше), содержащего, в частности, или эссенцию колы, или лимонную кислоту, подкрашенную карамелизованным сахаром, или лимонную кислоту и эфирные масла фруктов (например, лимона или апельсина);

- сиропа, ароматизированного фруктовыми соками, которые были модифицированы путем добавления некоторых компонентов (лимонной кислоты, эфирного масла, извлеченного из фруктов, и т.д.) в таких количествах, что явно нарушается баланс компонентов фруктового сока, характерный для натуральных соков;

- концентрированных фруктовых соков с добавками лимонной кислоты (в такой пропорции, что суммарное содержание кислоты значительно больше, чем в натуральных соках), эфирных масел, извлеченных из фруктов, синтетических подслащивающих веществ и т.д.

Такие продукты предназначены для употребления в виде напитков после простого разбавления водой или после последующей обработки. Некоторые продукты этого типа предназначены для добавления в прочие пищевые продукты.

(13) Смеси экстракта женьшеня с другими ингредиентами (например, лактозой или глюкозой), используемые для приготовления женьшеневого "чая" или напитка.

(14) Продукты, состоящие из смеси растений или частей растений (включая семена или плоды) разных видов или состоящие из растений или частей растений (включая семена или плоды) одного или разных видов, смешанных с другими веществами, такими как один или более растительных экстрактов, которые как таковые не употребляются в пищу, но используются для приготовления травяных настоев или травяных "чаев" (например, травяных настоев или чаев, обладающих слабительными, очистительными, мочегонными или ветрогонными свойствами), включая продукты, которые, как утверждают, облегчают недомогание или благоприятно влияют на общее состояние здоровья и самочувствие.

В данную товарную позицию не включаются продукты, в которых содержащийся настой составляет терапевтическую или профилактическую дозу активного ингредиента, характерного для конкретного продукта (товарная позиция 3003 или 3004).

В данную товарную позицию также не включаются продукты, включаемые в товарную позицию 0813 или группу 09.

(15) Смеси растений, частей растений, семян или фруктов (целых, разрезанных, размельченных, молотых или порошкообразных) видов, включаемых в различные группы (например, группы 07, 09, 11, 12), или различных видов товарной позиции 1211, которые не употребляются в пищу как таковые, а используются или в качестве вкусоароматических добавок для напитков, или для приготовления экстрактов при производстве напитков.

Однако продукты такого рода, основное свойство которых определяется содержанием в них продуктов, входящих в группу 09, не включаются (группа 09).

(16) Продукты, часто относимые к "добавкам к пище" на базе экстрактов растений, фруктовых концентратов, меда, фруктозы и т.п. и содержащие добавки витаминов и иногда незначительные количества соединений железа. Эти продукты часто бывают расфасованы в упаковки с указанием, что они способствуют укреплению здоровья и улучшению самочувствия. Однако аналогичные продукты, предназначенные для предупреждения или лечения болезней или недугов, не включаются (товарная позиция 3003 или 3004).

(17) Продукты в виде гранул или порошков, состоящие из сахара, вкусо-ароматических или красящих веществ (например, растительных экстрактов или некоторых фруктов, или растений, таких как апельсин, черная смородина, и т.д.), антиокислителей (например, аскорбиновой кислоты или лимонной кислоты или обеих), консервантов, и т.д., используемые для приготовления напитков. Однако продукты, обладающие свойством сахара, включаются в товарную позицию 1701 или 1702, в зависимости от конкретного случая.

В данную товарную позицию, кроме того, не включаются:

(а) продукты, приготовленные из фруктов, орехов или прочих съедобных частей растений товарной позиции 2008, при условии, что основное свойство продуктам придают эти фрукты, орехи или прочие съедобные части растений (товарная позиция 2008);

(б) микроорганизмы товарной позиции 2102, расфасованные в качестве пищевых добавок для употребления в пищу человеком (товарная позиция 2102).

Группа 22

Алкогольные и безалкогольные напитки и уксус

Примечания:

1. В данную группу не включаются:

(а) продукты этой группы (кроме продуктов товарной позиции 2209), приготовленные для кулинарных целей и тем самым непригодные для употребления в качестве напитков (в основном товарная позиция 2103);

(б) морская вода (товарная позиция 2501);

(в) дистиллированная или кондуктометрическая вода или вода аналогичной чистоты (товарная позиция 2853);

(г) уксусная кислота с концентрацией более 10 мас.% (товарная позиция 2915);

(д) лекарственные средства товарной позиции 3003 или 3004; или

(е) парфюмерные или туалетные средства (группа 33).

2. В данной группе, а также в группах 20 и 21, концентрация спирта по объему определяется при температуре 20 °С.

3. В товарной позиции 2202 термин "безалкогольные напитки" означает напитки с концентрацией спирта не более 0,5 об.%. Алкогольные напитки включаются в товарные позиции 2203 - 2206 или товарную позицию 2208.

Примечание к субпозиции:

1. В субпозиции 2204 10 термин "вина игристые" означает вина в закрытых резервуарах, имеющие избыточное давление не ниже 3 бар при температуре 20 °С.

ОБЩИЕ ПОЛОЖЕНИЯ

Продукты данной группы составляют совокупность продуктов, совершенно отличных от пищевых продуктов, включенных в предыдущие группы Номенклатуры.

Они подразделяются на четыре основные категории:

(А) Вода, прочие безалкогольные напитки и лед.

(Б) Сброженные алкогольные напитки (пиво, вино, сидр и т.д.).

(В) Жидкие алкогольные дистилляты и напитки (ликеры, спиртные напитки и т.д.) и этиловый спирт.

(Г) Уксус и заменители уксуса.

В данную группу не включаются:

(а) жидкие молочные продукты группы 04;

(б) продукты данной группы (кроме продуктов товарной позиции 2209), приготовленные для кулинарных целей и тем самым непригодные для употребления в качестве напитков (например, кулинарные вина и кулинарный коньяк) (в основном товарная позиция 2103);

(в) лекарственные средства товарной позиции 3003 или 3004;

(г) парфюмерные или туалетные средства (группа 33).

2201 Воды, включая природные или искусственные минеральные, газированные, без добавления сахара или других подслащивающих или вкусо-ароматических веществ; лед и снег:

2201 10 - воды минеральные и газированные

2201 90 - прочие

В данную товарную позицию включаются:

(А) Обычная природная вода всех видов (кроме морской воды - см. товарную позицию 2501). Такие воды включаются в данную товарную позицию, осветленные или неосветленные, очищенные или неочищенные, за исключением дистиллированной или кондуктометрической воды и воды аналогичной чистоты, включаемых в товарную позицию 2853.

В данную товарную позицию не включается подслащенная или со вкусо-ароматическими добавками вода (товарная позиция 2202).

(Б) Минеральные воды, природные или искусственные.

Природные минеральные воды содержат минеральные соли или газы. Состав этих вод разнообразен, и они обычно различаются в соответствии с химическим составом солей, например:

(1) щелочные воды;

(2) сульфатные воды;

(3) галогенидные воды;

(4) сульфированные воды;

(5) мышьяксодержащие воды;

(6) железистые воды.

Такие природные минеральные воды могут также содержать природный или добавленный диоксид углерода.

Искусственные минеральные воды готовятся из обычной питьевой воды путем добавления активных компонентов (минеральных солей или газов), содержащихся в соответствующих природных водах, для получения вод со свойствами последних.

В данную товарную позицию не включаются подслащенные или со вкусом-ароматическими добавками (апельсиновые, лимонные и т.д.) минеральные воды (природные или искусственные) (товарная позиция 2202).

(В) Аэрированные воды (газированные воды), то есть обычная питьевая вода, насыщенная газообразным диоксидом углерода под давлением. Ее часто называют "содовой водой", или сельтерской ("Seltzer"), хотя настоящая вода "Seltzer" является природной минеральной водой.

В данную товарную позицию не включаются подслащенные или со вкусом-ароматическими добавками газированные воды (товарная позиция 2202).

(Г) Лед и снег, то есть натуральные снег и лед, а также искусственно замороженная вода.

В данную товарную позицию не включается пищевой лед товарной позиции 2105 и "углеродистый снег" или "сухой лед" (то есть твердый диоксид углерода) (товарная позиция 2811).

2202 Воды, включая минеральные и газированные, содержащие добавки сахара или других подслащивающих или вкусо-ароматических веществ, и прочие безалкогольные напитки, за исключением фруктовых или овощных соков товарной позиции 2009:

2202 10 - воды, включая минеральные и газированные, содержащие добавки сахара или других подслащивающих или вкусо-ароматических веществ

- прочие:

2202 91 -- безалкогольное пиво

2202 99 — прочие

В данную товарную позицию включаются безалкогольные напитки, определенные в примечании 3 к данной группе, не включаемые в другие товарные позиции, в частности, в товарную позицию 2009 или 2201.

(А) Воды, включая минеральные и газированные, содержащие добавки сахара или других подслащивающих или вкусо-ароматических веществ.

К этой категории относятся, *inter alia*:

(1) подслащенные или со вкусом-ароматическими добавками минеральные воды (природные или искусственные);

(2) напитки типа лимонада, оранжада, колы, состоящие из обычной питьевой воды, подслащенной или нет, ароматизированной фруктовыми соками или эссенцией, или

многокомпонентным экстрактом, к которым иногда добавляется лимонная или винная кислота. Их часто газировать газообразным диоксидом углерода и обычно разливают в бутылки или прочие герметичные сосуды.

(Б) Безалкогольное пиво.

К этой категории относятся:

(1) пиво солодовое, концентрация спирта в котором уменьшена до 0,5 об.% или менее;

(2) имбирное пиво и травяное пиво, концентрация спирта в которых не превышает 0,5 об.%;

(3) смеси пива и безалкогольных напитков (например, лимонада), концентрация спирта в которых не превышает 0,5 об.%.

(В) Прочие безалкогольные напитки, за исключением фруктовых или овощных соков товарной позиции 2009.

К этой категории относятся, *inter alia*:

(1) нектар тамаринда, приготовленный для употребления в качестве напитка путем добавления воды и сахара и процеживания;

(2) некоторые другие напитки, готовые для употребления, такие как напитки на основе молока и какао.

В данную товарную позицию не включаются:

(а) жидкий йогурт и прочие ферментированные или сквашенные молоко и сливки, с добавлением какао, фруктов или вкусо-ароматических добавок (товарная позиция 0403);

(б) сахарные сиропы товарной позиции 1702 и сахарные сиропы со вкусо-ароматическими добавками товарной позиции 2106;

(в) фруктовые или овощные соки, используемые или не используемые в качестве напитков (товарная позиция 2009);

2203 Пиво солодовое

Пиво - алкогольный напиток, получаемый путем сбраживания жидкости (сусла), приготовленной из осоложенного зерна (чаще всего ячменя или пшеницы), воды и (обычно) хмеля. Для приготовления жидкости (сусла) может быть использовано некоторое количество неосоложенного зерна (например, кукуруза или рис). Добавление хмеля придает напитку горьковатый привкус и аромат, улучшает его сохраняемость. Во время брожения иногда добавляют вишню или прочие вкусо-ароматические вещества.

Также могут быть добавлены сахар (особенно глюкоза), краситель, диоксид углерода и прочие вещества.

В зависимости от применяемого способа брожения получают пиво низового брожения при низкой температуре с помощью дрожжей низового брожения или пиво верхового брожения при более высокой температуре с помощью дрожжей верхового брожения.

Пиво может быть светлым или темным, сладким или горьким, слабым или крепким. Оно может быть разлито в бочки, бутылки или в герметичные жестяные банки и может реализовываться на рынке в виде эля, стаута и т.д.

В данную товарную позицию включается также концентрированное пиво, приготовленное путем вакуумной концентрации пива с содержанием спирта не более $1/5 - 1/6$ от его первоначального объема (но с высоким содержанием солодового экстракта).

В данную товарную позицию не включаются:

(а) некоторые напитки, не содержащие спирта, хотя иногда и характеризующиеся как пиво (например, напитки, приготовленные из воды и карамелизованного сахара) (товарная позиция 2202);

(б) напитки, называемые безалкогольным пивом и состоящие из приготовленного из солода пива, концентрация спирта в которых уменьшена до 0,5 об.% или менее (товарная позиция 2202);

(в) лекарственные средства товарной позиции 3003 или 3004.

2204 Вина виноградные натуральные, включая крепленые; сусло виноградное, кроме указанного в товарной позиции 2009:

2204 10 - вина игристые

- вина прочие; виноградное сусло, брожение которого было предотвращено или приостановлено путем добавления спирта:

2204 21 -- в сосудах емкостью 2 л или менее

2204 22 -- в сосудах емкостью более 2 л, но не более 10 л

2204 29 -- прочие

2204 30 - прочее сусло виноградное

(I) Натуральные виноградные вина.

Вино, включаемое в данную товарную позицию, является конечным продуктом спиртового брожения свежееотжатого виноградного сусла.

В данную товарную позицию включаются:

(1) Обыкновенные вина (красные, белые или розовые)

(2) Крепленые вина, или спиртованные вина.

(3) Игристые вина. Эти вина насыщаются диоксидом углерода или путем проведения вторичного брожения в закрытых емкостях (настоящие игристые вина), или путем добавления этого газа искусственно после разлива в бутылки (газированные вина).

(4) Десертные вина (иногда называются ликерными). Эти вина богаты спиртом и обычно их получают из сусла с высоким содержанием сахара, который только частично превращается в спирт в результате брожения. В некоторых случаях их крепят путем

добавления спирта или концентрированного сусла с добавленным спиртом. Десертные (или ликерные) вина включают, *inter alia*, такие вина, как канари, кипрское (Cyprus), лакрима кристи, мадера, малага, марсала, портвейн, мальвазия, самос и херес.

В данную товарную позицию не включаются:

- (а) напитки на основе вина товарной позиции 2205;
- (б) лекарственные средства товарной позиции 3003 или 3004.

(II) Виноградное сусло.

Виноградное сусло, получаемое прессованием свежего винограда, представляет собой зеленовато-желтую мутную жидкость со сладким привкусом. Оно содержит в растворе смесь сахаров (глюкозы и фруктозы), кислот (винной, яблочной и т.д.), белковых, минеральных веществ и растительных камедей, а также ароматические вещества, придающие вину характерный для него запах и вкус.

Виноградное сусло обычно сбраживается самопроизвольно (причем сахар превращается в спирт); конечным продуктом этого брожения является вино.

Естественный ход брожения сусла можно ингибировать процессом, известным под названием "мютирование", который может либо замедлить брожение, либо остановить его полностью.

Мютирование можно провести различными способами:

- (1) путем добавления салициловой кислоты или прочих антисептических средств;
- (2) путем сатурирования сусла диоксидом серы;
- (3) путем добавления спирта. Этот вид продукта часто употребляется в качестве вина без дальнейшей обработки. Прочие продукты, известные как мистелли, применяются при производстве ликерных вин и аперитивов и т.д.;
- (4) путем охлаждения.

Необходимо отметить, что к этой группе относится частично сброженное виноградное сусло независимо от того, приостановлено брожение или нет, а также несброженное виноградное сусло с добавленным спиртом, причем концентрация спирта у этих двух продуктов превышает 0,5 об.%.

В данную товарную позицию не включаются виноградный сок и виноградное сусло, концентрированные или неконцентрированные, несброженные или с концентрацией спирта не более 0,5 об.% (товарная позиция 2009).

2205 Вермуты и виноградные натуральные вина прочие с добавлением растительных или ароматических веществ:

2205 10 - в сосудах емкостью 2 л или менее 2205 90 - прочие

В данную товарную позицию включается целый ряд напитков (обычно используемых в качестве аперитивов или тоников), приготовленных с использованием вина из свежего винограда товарной позиции 2204 и ароматизированных настоями растений (корней, листьев, плодов и т.д.) или ароматическими веществами.

В данную товарную позицию могут также включаться напитки типа названных выше, содержащие добавки витаминов или соединений железа. Эти продукты, иногда называемые "добавки к пище", предназначены для поддержания общего состояния здоровья или хорошего самочувствия.

В данную товарную позицию не включаются:

(а) вина, полученные из сушеного винограда и приготовленные с использованием ароматических растений или веществ (товарная позиция 2206);

(б) лекарственные средства товарной позиции 3003 или 3004.

2206 Напитки прочие сброженные (например, сидр, сидр грушевый, напиток медовый, сакэ); смеси из сброженных напитков и смеси сброженных напитков и безалкогольных напитков, в другом месте не поименованные или не включенные

В данную товарную позицию включаются все сброженные напитки, кроме напитков товарных позиций 2203 - 2205.

В нее включаются, *inter alia*:

(1) сидр, алкогольный напиток, получаемый путем сбраживания яблочного сока;

(2) сидр грушевый, сброженный напиток, несколько похожий на сидр, приготовленный из грушевого сока;

(3) медовый напиток - напиток, приготовленный путем сбраживания растворенного в воде меда. (В данную товарную позицию включается "гидромель винный" - медовый напиток, содержащий добавки белого вина, вкусо-ароматических и прочих веществ);

(4) вино из изюма;

(5) вина, получаемые в результате брожения фруктовых соков, кроме сока из свежего винограда (вина из инжира, фиников или ягодные вина), или овощных соков, с концентрацией спирта более 0,5 об.%;

(6) "мальтон" - сброженный напиток, приготовленный из экстракта солода и винного отстоя;

(7) еловое вино - напиток, приготовленный из иголок или маленьких веточек обыкновенной ели или из елового экстракта;

(8) сакэ, или рисовое вино;

(9) пальмовое вино, приготовленное из сока некоторых видов пальм;

(10) имбирное пиво и травяное пиво, приготовленные из сахара, воды и имбиря или трав, сброженные с помощью дрожжей.

Все эти напитки могут быть или натурально игристыми, или искусственно насыщенными диоксидом углерода. Они включаются в данную товарную позицию и в тех случаях, когда креплены добавлением спирта или когда содержание спирта в них увеличено путем дальнейшего сбраживания, при условии, что такие напитки сохраняют свойства продуктов данной товарной позиции.

В данную товарную позицию включаются также смеси безалкогольных напитков и сброженных напитков и смеси сброженных напитков предыдущих товарных позиций

группы 22, например, смеси лимонада и пива или вина, смеси пива и вина с концентрацией спирта более 0,5 об.%.

Некоторые из этих напитков могут содержать также добавки витаминов или соединений железа. Эти продукты, называемые иногда "добавки к пище", предназначены для поддержания общего состояния здоровья или хорошего самочувствия.

В данную товарную позицию не включаются фруктовые соки (яблочный, грушевый и т.д.) и прочие напитки с концентрацией спирта не более 0,5 об.% (соответственно товарные позиции 2009 и 2202).

2207 Спирт этиловый неденатурированный с концентрацией спирта 80 об.% или более; этиловый спирт и прочие спиртовые настойки, денатурированные, любой концентрации:

2207 10 - спирт этиловый неденатурированный с концентрацией спирта 80 об.% или более

2207 20 - спирт этиловый и прочие спиртовые настойки, денатурированные, любой концентрации

Этиловый спирт не классифицируется вместе с другими ациклическими спиртами товарной позиции 2905, он не включается в группу 29 в силу примечания 2 (б) к группе 29.

В данную товарную позицию включаются:

(1) неденатурированный этиловый спирт с концентрацией спирта 80 об.% или более ;

(2) этиловый спирт и прочие спиртовые настойки, денатурированные, любой концентрации.

Сброженные напитки и спиртные напитки содержат этиловый спирт, полученный путем сбраживания некоторых видов сахара с использованием дрожжей или других ферментов. Неденатурированный этиловый спирт товарной позиции 2207 или 2208 получают из сброженного продукта путем последующей очистки (например, дистилляцией, фильтрованием и т.д.) до устранения характеристик сброженного продукта и получения прозрачной, бесцветной, негазированной жидкости, имеющей только запах и вкус этилового спирта. Этиловый спирт также может быть получен путем синтеза.

Этиловый спирт и прочие спиртовые настойки, денатурированные, являются спиртовыми настойками, смешанными с прочими веществами, которые делают их непригодными для питья, но не препятствуют их использованию для промышленных целей. В разных странах используются различные денатурирующие средства в соответствии с национальным законодательством. К ним относятся древесный лигроин, метиловый спирт, ацетон, пиридин, ароматические углеводороды (бензол и т.д.), красители.

В данную товарную позицию также включаются нейтральные спирты, то есть этиловый спирт, содержащий воду, из которого путем очистки (например, фракционной перегонкой) были почти полностью удалены побочные компоненты (высшие спирты, сложные эфиры, альдегиды, кислоты и т.д.), присутствующие в первом дистилляте.

Этиловый спирт используется для многих промышленных целей, например, в качестве растворителя при производстве химических продуктов, лаков и т.д., для обогрева и освещения, для приготовления спиртных напитков.

В данную товарную позицию не включаются:

(а) неденатурированный этиловый спирт с концентрацией спирта менее 80 об.% (товарная позиция 2208);

(б) прочие спиртовые настойки (если не денатурированы) (товарная позиция 2208);

(в) твердое или полутвердое топливо на основе спирта (часто поступающее в продажу под названием "сухой спирт") (товарная позиция 3606).

2208 Спирт этиловый неденатурированный с концентрацией спирта менее 80 об.%; спиртовые настойки, ликеры и прочие спиртные напитки:

2208 20 - спиртовые настойки, полученные в результате дистилляции виноградного вина или выжимок винограда

2208 30 - виски

2208 40 - ром и прочие спиртовые настойки, полученные в результате дистилляции сброженных продуктов из сахарного тростника

2208 50 - джин и можжевельная настойка

2208 60 - водка

2208 70 - ликеры

2208 90 - прочие

В данную товарную позицию включаются независимо от их крепости:

(А) Спиртовые настойки, получаемые путем дистилляции вина, сидра или прочих сброженных напитков, или сброженного зерна или прочих растительных продуктов, без добавок вкусо-ароматических веществ; спиртовые настойки сохраняют частично или полностью побочные компоненты (сложные эфиры, альдегиды, кислоты, высшие спирты и т.д.), которые придают им особый специфический вкус и запах.

(Б) Ликеры и сладкие наливки, являющиеся спиртными напитками, к которым добавлены сахар, мед или прочие натуральные подсластители и экстракты или эссенции (например, спиртные напитки, получаемые путем дистилляции или путем смешивания этилового спирта или дистиллированных спиртов с одним или несколькими компонентами: плодами, цветами или прочими частями растений, экстрактами, эссенциями, эфирными маслами или соками, концентрированными или неконцентрированными). В данную товарную позицию также включаются наливки, содержащие кристаллический сахар, фруктовые ликеры, яичные ликеры, травяные

ликеры, ягодные ликеры, пряные ликеры, чайные ликеры, шоколадные ликеры, молочные ликеры и медовые ликеры.

(В) Все прочие спиртные напитки, не включенные в любую предыдущую товарную позицию данной группы.

При условии, что концентрация спирта в них менее 80 об.%, в данную товарную позицию включаются также неденатурированные спирты (этиловый спирт и нейтральные спирты без вкусовых добавок), которые, в противоположность напиткам, перечисленным выше в пунктах (А), (Б) и (В), характеризуются отсутствием побочных компонентов, придающих запах или вкус. Эти спирты остаются в данной товарной позиции независимо от того, предназначены они для употребления в пищу или для промышленных целей.

Помимо неденатурированного этилового спирта с концентрацией спирта менее 80 об.%, в данную товарную позицию включаются, *inter alia*:

(1) спиртные напитки, полученные в результате дистилляции виноградного вина или выжимок винограда (коньяк, арманьяк, бренди, виноградная водка, писко, сингани и т.д.);

(2) виски и прочие спиртные напитки, полученные в результате дистилляции перебродившего сусла из зерна злаков (ячменя, овса, ржи, пшеницы, кукурузы и т.д.);

(3) спиртовые настойки, полученные исключительно в результате дистилляции сброженных продуктов из сахарного тростника (сока сахарного тростника, сиропа сахарного тростника, тростниково-сахарной мелассы), например, ром, тафия, кашаса;

(4) спиртные напитки, известные как джин или можжевельная настойка, содержащие ароматические вещества ягод можжевельника;

(5) водка, полученная в результате дистилляции перебродившего сусла из сельскохозяйственных культур (например, злаков, картофеля) и иногда подвергнутая дальнейшей обработке активированным или древесным углем;

(6) спиртные напитки (обычно известные как ликеры), такие как анисовый ликер (получаемый из зеленого аниса и бадьяна); кюрасо, изготавливаемый с использованием кожуры горького апельсина; кюммель (ароматизированный тмином или семенами тмина);

(7) ликеры, известные как "крем-ликеры" из-за их консистенции или цвета. Они обычно имеют относительно низкое содержание спирта и очень сладкие (например, крем-ликер какао, банановый, ванильный, кофейный). В данную товарную позицию включаются также спиртовые настойки, представляющие собой эмульсии спирта с продуктами типа яичного желтка или сливок;

(8) ратафия - ликеры, полученные из фруктового сока; они часто содержат небольшое количество добавок ароматических веществ (ратафия из вишни, черной смородины, малины, абрикосов и т.д.);

(9) аквавит и другие спиртные напитки, полученные путем перегонки спирта с фруктами или другими частями растений либо с травами;

(10) спиртовые настойки, полученные из сидра (кальвадос), из слив (мирабелевая настойка, сливовая настойка), из вишни (вишневка) или других фруктов;

(11) аррак - спиртной напиток, полученный из риса или пальмового вина;

(12) спиртовые настойки, полученные в результате дистилляции сброженного сока плодов рожкового дерева;

(13) алкогольные аперитивы (абсент, горькая настойка и т.д.), кроме напитков на основе вина из свежего винограда, включаемых в товарную позицию 2205;

(14) алкогольные лимонады (нелечебные);

(15) фруктовые или овощные соки с добавлением спирта и концентрацией более 0,5 об.%, кроме продуктов товарной позиции 2204;

(16) спиртные напитки, иногда называемые "добавки к пище", предназначенные для поддержания общего состояния здоровья и хорошего самочувствия. Они, например, могут быть основаны на экстрактах растений, фруктовых концентратах, лецитинах, химических и т.д. и содержать добавки витаминов или соединений железа;

(17) напитки, составленные для имитации вина путем смешивания дистиллированных спиртов с фруктовым соком или водой, сахаром, подкрашивающими, вкусо-ароматическими или прочими ингредиентами, кроме продуктов, включенных в товарную позицию 2204;

(18) спиртовые настойки, полученные в результате дистилляции сброженной свекловичносахарной мелассы.

В данную товарную позицию, однако, не включаются:

(а) вермуты и прочие аперитивы на основе натурального виноградного вина (товарная позиция 2205);

(б) этиловый спирт и прочие спиртовые настойки денатурированные (любой концентрации) или неденатурированный этиловый спирт с концентрацией спирта 80 об.% или более (товарная позиция 2207).

2209 Уксус и его заменители, полученные из уксусной кислоты

(I) УКСУС

Уксус представляет собой кислую жидкость, получаемую в результате уксуснокислого брожения спиртовых растворов любого происхождения или растворов различных сахаров или крахмалов, прошедших спиртовое брожение под влиянием уксуснокислых бактерий *Mycoderma aceti*, или ацетобактера, в присутствии воздуха при постоянной температуре, не превышающей 20 - 30 °С.

В данную товарную позицию включаются следующие виды уксуса, различаемые в соответствии с их происхождением:

(1) Винный уксус с окраской от бледно-желтой до красной в зависимости от типа вина, из которого он готовится; имеет специфический букет, обусловленный присутствием, например, винных сложных эфиров.

(2) Пивной или солодовый уксус; яблочный, грушевый или прочие сброженные плодоваягодные уксусы. Обычно они имеют желтоватую окраску.

(3) Спиртовой уксус, бесцветный в естественном состоянии.

(4) Уксус, получаемый из зерна злаков, мелассы, гидролизованного картофеля, молочной сыворотки и т.д.

(II) ЗАМЕНИТЕЛИ УКСУСА

Заменители уксуса получают разбавлением уксусной кислоты водой. Они часто подкрашены карамелью или другими органическими красителями (см. также исключение (а) ниже).

Уксус и заменители уксуса, используемые для ароматизации или маринования пищевых продуктов, могут быть ароматизированы травами типа эстрагон или содержать добавки специй.

В данную товарную позицию не включаются:

(а) водные растворы, содержащие более 10 мас.% уксусной кислоты (товарная позиция 2915). Однако положения примечания 1 (г) к группе 22 не относятся к таким растворам, обычно содержащим 10 - 15 мас.% уксусной кислоты, которые были ароматизированы или подкрашены для использования с пищевыми продуктами в качестве заменителей уксуса; такие продукты включаются в данную товарную позицию ;

(б) лекарственные средства товарной позиции 3003 или 3004;

(в) уксус, используемый в качестве туалетного средства (товарная позиция 3304).

Группа 23

Остатки и отходы пищевой промышленности; готовые корма для животных

Примечание:

1. В товарную позицию 2309 включаются продукты, используемые для кормления животных, в другом месте не поименованные или не включенные, полученные в результате переработки растительного или животного сырья до такой степени, что они утратили основные свойства исходного материала, кроме растительных отходов, растительных остатков и побочных продуктов такой переработки.

Примечание к субпозиции:

1. В субпозиции 2306 41 термин "семена рапса, или кользы, с низким содержанием эруковой кислоты" означает семена рапса, или кользы, с низким содержанием эруковой кислоты как указано в примечании к субпозиции 1 группы 12.

ОБЩИЕ ПОЛОЖЕНИЯ

В данную группу включаются различные остатки и отходы растительного сырья, использованного в пищевой промышленности, а также некоторые продукты животного происхождения. Большая часть этих продуктов используется для кормления животных или в чистом виде, или в смеси с другими веществами, хотя некоторые из них пригодны для употребления в пищу. Некоторые продукты (например, винный отстой, винный камень, жмых) также используются и в промышленности.

Упомянутые в данной группе "гранулы" означают продукты, агломерированные или непосредственным прессованием, или с добавлением связующего вещества (мелассы, крахмалосодержащих веществ и т.д.) в пропорции не более 3 мас. %.

2301 Мука тонкого и грубого помола и гранулы из мяса или мясных субпродуктов, рыбы или ракообразных, моллюсков или прочих водных беспозвоночных, непригодные для употребления в пищу; шкварки:

2301 10 - мука тонкого и грубого помола и гранулы из мяса или мясных субпродуктов; шкварки

2301 20 - мука тонкого и грубого помола и гранулы из рыбы или ракообразных, моллюсков или прочих водных беспозвоночных

В данную товарную позицию включаются:

(1) Мука тонкого и грубого помола, непригодная для употребления в пищу, полученная в результате обработки или целых животных (включая домашнюю птицу, морских млекопитающих, рыбу или ракообразных, моллюсков или прочих водных беспозвоночных), или продуктов животного происхождения (таких как мясо или мясные субпродукты), кроме костей, рогов, раковин и т.д. Эти продукты (поступающие главным образом с бойни, плавучих заводов, которые перерабатывают рыбопродукты, из консервной или мясоперерабатывающей промышленности и т.д.) обычно обрабатывают паром и прессуют или обрабатывают растворителями для удаления масла и жира. Получившийся в результате продукт затем сушат и стерилизуют при длительном нагревании и в конце размалывают.

В данную товарную позицию включаются также перечисленные выше продукты в виде гранул (см. общие положения к данной группе).

Мука тонкого и грубого помола и гранулы данной товарной позиции используются главным образом для кормления животных, но могут быть также использованы и для других целей (например, в качестве удобрений).

(2) Шкварки - пленочная ткань, остающаяся после вытапливания свиного жира или жира прочих животных. Они используются в основном для приготовления корма для животных (например, галет для собак), но включаются в данную товарную позицию, даже если пригодны для употребления в пищу.

2302 Отруби, высевки, месячки и прочие остатки от просеивания, помола или других способов переработки зерна злаков или бобовых культур, негранулированные или гранулированные:

2302 10 - кукурузные

2302 30 - пшеничные

2302 40 - прочих злаков

2302 50 - бобовых культур

В данную товарную позицию включаются:

(А) Отруби, высевки, месячки и прочие остатки от помола зерна злаков. К данной категории относятся главным образом побочные продукты помола пшеницы, ржи, ячменя, овса, кукурузы, риса, сорго или гречихи, которые не соответствуют требованиям примечания 2 (А) к группе 11 относительно содержания крахмала и зольности.

Они, в частности, включают:

(1) отруби, состоящие из наружной оболочки зерна злаков с незначительной долей прилипшего эндосперма и небольшого количества муки;

(2) высевки, месячки (или дунст), получаемые из размолотого зерна злаков в качестве побочного продукта при производстве муки и состоящие преимущественно из более мелких частей оболочки, оставшейся после просеивания и сортировки, и небольшого количества муки.

(Б) Остатки от просеивания или других способов переработки зерна злаков. Остатки от просеивания, получаемые при обработке зерна перед помолом, состоят преимущественно из:

- зерен основных злаков, мелких, деформированных, раздавленных или дробленых;
- семян различных посторонних растений, смешанных с основным зерном;
- кусочков листьев, стеблей, минералов и т.д.

Кроме того, к данной категории относятся:

(1) остатки после чистки зерновых элеваторов, трюмов кораблей и т.д., которые имеют в основном такой же состав, что и упомянутые выше;

(2) перикарпий (плодовая оболочка), удаленный от зерна риса в процессе его шлифования;

(3) остатки, получающиеся в результате шелушения, плющения, переработки в хлопья, обрушивания, резки или дробления зерна злаков.

(В) Аналогичные остатки и отходы, получающиеся в результате измельчения или других способов переработки бобовых культур.

В данную товарную позицию включаются также перечисленные выше продукты в виде гранул (см. общие положения к данной группе).

В данную товарную позицию включаются также кукурузные початки, размолотые в целом виде вместе с листовой оберткой или без нее, не отвечающие требованиям

относительно содержания крахмала и зольности, предусмотренным в примечании 2 (А) к группе 11 для продуктов, получаемых в результате помола кукурузы.

Мякина злаков, полученная после обмолота злаков, включается в товарную позицию 1213.

В данную товарную позицию не включаются жмыхи или другие твердые остатки, получаемые при извлечении растительных жиров или масел (товарные позиции 2304 - 2306).

2303 Остатки от производства крахмала и аналогичные остатки, свекловичный жом, багасса, или жом сахарного тростника, и прочие отходы производства сахара, барда и прочие отходы пивоварения или винокурения, негранулированные или гранулированные:

2303 10 - остатки от производства крахмала и аналогичные остатки

2303 20 - свекловичный жом, багасса, или жом сахарного тростника, и прочие отходы производства сахара

2303 30 - барда и прочие отходы пивоварения или винокурения

В данную товарную позицию включаются, *inter alia*:

(А) Остатки от производства крахмала и аналогичные остатки (из кукурузы, риса, картофеля и т.д.), состоящие в основном из волокнистых и белковых веществ и представленные обычно в виде гранул или муки, а иногда в виде жмыха. Они используются в качестве корма для животных или удобрений. Некоторые из этих остатков (например, кукурузная замочная жидкость) используются для выращивания культур микроорганизмов, в производстве антибиотиков.

(Б) Свекловичный жом, остающийся после извлечения сахара из корнеплодов сахарной свеклы. Этот жом включается в данную товарную позицию как влажный, так и высушенный. Однако свекловичный жом с добавкой мелассы или приготовленный иным способом в качестве корма для животных включается в товарную позицию 2309.

(В) Багасса, или жом сахарного тростника, состоящая из волокнистой части сахарного тростника, остающаяся после извлечения сока. Багасса используется в бумажной промышленности и производстве кормов для животных.

(Г) Прочие отходы производства сахара, отнесенные к данной товарной позиции, включающие дефекационную грязь, отстой фильтр-пресса и т.д.

(Д) Барда и прочие отходы пивоварения или винокурения:

(1) барда (ячменная, ржаная и т.п.), полученная при производстве пива и состоящая из отработанного зерна, остающегося после извлечения сусла;

(2) солодовые ростки, отделенные от осоложенного зерна в процессе сушки;

(3) хмелевая дробина;

(4) барда, остающаяся при перегонке спирта из зерна, семян, картофеля и т.п.;

(5) свекловичная пульпа, остающаяся при дистилляции свекловично-сахарной мелассы.

(Все эти продукты, представленные во влажном или сухом виде, включаются в данную товарную позицию.)

В данную товарную позицию включаются также перечисленные выше продукты в виде гранул (см. общие положения к данной группе).

В данную товарную позицию не включаются:

(а) меласса, полученная в результате извлечения или рафинирования сахара (товарная позиция 1703);

(б) неактивные или отработанные дрожжи (товарная позиция 2102);

(в) неочищенные калийные соли, получаемые путем сжигания и промывания остатков свекловично-сахарной мелассы (товарная позиция 2621);

(г) масса багассы (товарная позиция 4706).

2304 Жмыхи и другие твердые остатки, получаемые при извлечении соевого масла, немолотые или молотые, негранулированные или гранулированные

В данную товарную позицию включаются жмыхи и другие твердые остатки, остающиеся после извлечения масла из сои с помощью растворителей, маслобойного пресса или роторного экспеллера. Эти остатки являются ценным кормом для животных

Остатки, включаемые в данную товарную позицию, могут быть в виде плиток (брикетов), муки или гранул (см. общие положения к данной группе).

В данную товарную позицию включается также нетекстурированная обезжиренная соевая мука, пригодная для употребления в пищу.

В данную товарную позицию не включаются:

(а) отстой или осадок масла (товарная позиция 1522);

(б) белковые концентраты, получаемые путем удаления некоторых компонентов обезжиренной соевой муки (используемые в качестве добавок в пищевые продукты), и текстурированная соевая мука (товарная позиция 2106).

2305 Жмыхи и другие твердые остатки, получаемые при извлечении арахисового масла, немолотые или молотые, негранулированные или гранулированные

Пояснения к товарной позиции 2304 применимы, *mutatis mutandis*, к данной товарной позиции.

2306 Жмыхи и другие твердые остатки, получаемые при извлечении растительных жиров или масел, кроме указанных в товарной позиции 2304 или 2305, немолотые или молотые, негранулированные или гранулированные (+):

2306 10 - из семян хлопчатника

2306 20 - из семян льна

2306 30 - из семян подсолнечника

- из семян рапса, или кользы:

2306 41 -- из семян рапса, или кользы, с низким содержанием эруковой кислоты

2306 49 -- прочие

2306 50 - из орехов кокосовых или копры

2306 60 - из околоплодников или ядер орехов масличной пальмы 2306 90 - прочие

В данную товарную позицию включаются жмыхи и другие твердые остатки, кроме остатков товарной позиции 2304 или 2305, остающиеся после извлечения масла из семян масличных культур, масличных плодов и зародышей зерна злаков с помощью растворителей или маслобойного пресса, или роторного экспеллера.

В данную товарную позицию включаются также обезжиренные отруби, получаемые в качестве остатка после извлечения масла из рисовых отрубей.

Некоторые виды жмыхов и другие твердые остатки (льняные, хлопковые, кунжутные, копры и т.п.) являются ценным кормом для животных; некоторые (например, кастор) непригодны в качестве корма для животных и используются как удобрение; другие (например, жмых горького миндаля и горчичный жмых) используются для извлечения эфирных масел.

Остатки, включаемые в данную товарную позицию, могут быть в виде плиток (брикетов), муки или гранул (см. общие положения к данной группе).

В данную товарную позицию включается также нетекстурированная обезжиренная мука, пригодная для употребления в пищу.

В данную товарную позицию не включается отстой или осадок масла (товарная позиция 1522).

Пояснение к субпозиции.

Субпозиция 2306 41

Что касается "семян рапса, или колызы, с низким содержанием эруковой кислоты", см. примечание к субпозиции 1 группы 12 и пояснение к товарной позиции 1205.

2307 Винный отстой; винный камень

Винный отстой образуется в виде мутного осадка в процессе брожения и созревания вина. В тех случаях, когда осадок обработан на фильтр-прессе, винный отстой получают в твердом виде. Сухой винный отстой может быть в виде порошка, гранул или кусочков неправильной формы.

Винный камень представляет собой твердую сросшуюся массу, которая образуется в бродильных чанах в процессе брожения виноградного сусла или в бочках, в которых вино хранится. Он встречается в виде порошка, хлопьев или кристаллических кусочков неправильной формы; цвет его варьирует от серого до темно-красного. Промытый винный камень представляет собой кристаллы, цвет которых варьирует от серовато-желтого до красновато-коричневого в зависимости от цвета вина, из которого он был получен. Такой промытый винный камень тоже включается в данную товарную позицию.

Винный отстой и винный камень (включая промытый винный камень) являются неочищенными кислыми тартратами калия с довольно высоким содержанием тартрата кальция. Они используются как исходный материал для получения битартрата калия (

кислый виннокислый калий), который имеет вид белых кристаллов или кристаллического порошка, без запаха, кислого на вкус и стойкого к воздействию воздуха. Винный отстой используется в производстве корма для животных, в то время как винный камень применяется в качестве протравы в красильном деле.

В данную товарную позицию не включаются кислый виннокислый калий (товарная позиция 2918) и тартрат кальция (товарная позиция 2918 или 3824 в зависимости от конкретного случая).

2308 Продукты растительного происхождения и растительные отходы, растительные остатки и побочные продукты, негранулированные или гранулированные, используемые для кормления животных, в другом месте не поименованные или не включенные

В данную товарную позицию включаются продукты растительного происхождения и растительные отходы, остатки и побочные продукты промышленной переработки растительного сырья с целью извлечения некоторых их компонентов при условии, что они не включены в любую другую более специфическую товарную позицию Номенклатуры и являются продуктами, используемыми для кормления животных.

В данную товарную позицию включаются, *inter alia*:

- (1) желуди и конские каштаны;
- (2) стержни кукурузного початка после удаления зерна; кукурузные стебли и листья ;
- (3) свекольная или морковная ботва;
- (4) очистки овощей (створки бобов, гороха или фасоли и т.д.);
- (5) отходы фруктов (кожура и сердцевина яблок, груш и т.д.) и фруктовая выжимка и мезга (от прессования винограда, яблок, груш, цитрусовых плодов и т.д.), даже если они могут быть использованы для извлечения пектина;
- (6) отруби, получаемые как побочный продукт при дроблении семян горчицы;
- (7) отходы производства заменителей кофе (или их экстрактов) из зерна злаков или другого растительного сырья;
- (8) побочные продукты, получаемые концентрированием остаточной воды от производства сока цитрусовых плодов, иногда называемые "меласса цитрусовых плодов";
- (9) остатки от гидролиза стержней кукурузных початков, используемые для получения 2-фурфурола и известные как "гидролизованые измельченные стержни кукурузных початков".

Продукты данной товарной позиции могут быть в виде гранул (см. общие положения к данной группе).

2309 Продукты, используемые для кормления животных:

2309 10 - корм для собак или кошек, расфасованный для розничной продажи 2309 90 - прочие

В данную товарную позицию включаются подслащенные корма и готовые корма для животных, состоящие из смеси нескольких питательных веществ, предназначенные :

(1) для обеспечения животных рациональным и сбалансированным повседневным рационом (полноценный корм);

(2) для получения подходящего повседневного рациона путем добавления в хозяйственный (то есть произведенный в хозяйстве) корм органических или неорганических веществ (кормовые добавки); или

(3) для использования при приготовлении полноценных кормов или кормовых добавок.

В данную товарную позицию включаются продукты, используемые для кормления животных, полученные в результате переработки продуктов растительного или животного происхождения и обработанные до такой степени, что они потеряли основные свойства исходного материала, например, в случае продуктов, полученных из растительных материалов, характерное клеточное строение исходного растительного сырья стало неузнаваемым при рассмотрении под микроскопом.

(I) ПОДСЛАЩЕННЫЙ КОРМ

Подслащенный корм представляет собой смесь мелассы или других аналогичных подслащающих веществ (обычно более 10 мас.%) с одним или несколькими питательными веществами. Подслащенный корм используется главным образом для кормления крупного рогатого скота, овец, лошадей или свиней.

Являясь высокопитательной, меласса, кроме того, повышает вкусовые качества кормов и таким образом расширяет область применения продуктов, имеющих низкую питательную ценность, таких как солома и мякина зерновых, льняные хлопья и фруктовые выжимки, которые сами по себе плохо поедаются животными.

Как правило, эти подслащенные продукты непосредственно скармливают животным. Однако некоторые из них, например, смеси мелассы с такими высокопитательными кормами, как пшеничные отруби, жмых ядер масличной пальмы или кокосового ореха, используются для производства полноценных кормов или кормовых добавок.

(II) ДРУГИЕ ГОТОВЫЕ ПРОДУКТЫ

(A) ГОТОВЫЕ ПРОДУКТЫ, ПРЕДНАЗНАЧЕННЫЕ ДЛЯ ОБЕСПЕЧЕНИЯ ЖИВОТНЫХ ВСЕМИ ПИТАТЕЛЬНЫМИ ЭЛЕМЕНТАМИ, НЕОБХОДИМЫМИ ДЛЯ СОЗДАНИЯ РАЦИОНАЛЬНОГО И СБАЛАНСИРОВАННОГО ПОВСЕДНЕВНОГО РАЦИОНА (ПОЛНОЦЕННЫЙ КОРМ)

Характерной особенностью этих продуктов является то, что они содержат продукты каждой из трех групп питательных веществ, описанных ниже:

(1) "Энергетические" питательные вещества, состоящие из веществ с высоким содержанием углеводов (высококалорийных веществ), таких как крахмал, сахар, целлюлоза и жиры, которые "сжигаются" организмом животных, чтобы вырабатывать энергию, необходимую для жизни и достижения высоких привесов. Примерами таких веществ являются зерно злаков, полусахарная кормовая свекла, твердый животный жир, солома.

(2) "Формирующие тело" богатые белками питательные вещества или минеральные соли. В отличие от энергетических питательных веществ эти питательные вещества не сжигаются организмом животных, а способствуют формированию тканей животных и образованию продуктов животного происхождения (молока, яиц и т.д.). Они состоят в основном из белковых или минеральных веществ. Примерами богатых белками веществ, используемых для этой цели, являются семена бобовых овощей, отходы пивоваренного производства, жмых и побочные продукты переработки молока.

Минеральные вещества служат главным образом для формирования костей и, в случае домашней птицы, для создания яичной скорлупы. Чаще всего используются вещества, содержащие кальций, фосфор, хлор, натрий, калий, железо, йод и т.д.

(3) "Функциональные" питательные вещества. Они способствуют усвоению углеводов, белковых и минеральных веществ. Они включают витамины, микроэлементы и антибиотики. Отсутствие или недостаток этих питательных веществ обычно приводит к заболеваниям.

Перечисленные выше три группы питательных веществ полностью удовлетворяют потребности животных в корме. Их состав и соотношение в кормовом рационе зависят от целей животноводства.

(Б) ГОТОВЫЕ ПРОДУКТЫ ДЛЯ ДОПОЛНЕНИЯ (СБАЛАНСИРОВАНИЯ) ХОЗЯЙСТВЕННЫХ, ТО ЕСТЬ ПРОИЗВЕДЕННЫХ В ХОЗЯЙСТВЕ, КОРМОВ (КОРМОВЫЕ ДОБАВКИ)

"Хозяйственные" корма обычно имеют довольно низкое содержание белков, минеральных веществ или витаминов. Продукты, предназначенные для компенсации этих недостатков и обеспечения хорошо сбалансированного кормового рациона, состоят из белков, минеральных веществ или витаминов и дополнительного количества энергетических кормов (углеводов), выполняющих роль носителей для других ингредиентов.

Хотя в качественном отношении эти готовые продукты имеют почти такой же состав, что и продукты, описанные выше в пункте (А), они отличаются относительно высоким содержанием одного конкретного питательного вещества.

К данной категории готовых продуктов относятся:

(1) Концентрированные бульоны из рыбы или морских млекопитающих в виде жидкостей, вязких растворов, пасты или в сухом виде, приготовленные путем концентрирования и стабилизации остаточной воды (содержащей растворимые в воде вещества, а именно: белки, витамины группы В, соли и т.д.), получаемые при производстве муки или жира из рыбы и морских млекопитающих.

(2) Концентрат суммарных белков и концентрат белковых фракций, получаемый из сока листьев люцерны путем тепловой обработки.

(В) ГОТОВЫЕ ПРОДУКТЫ, ИСПОЛЬЗУЕМЫЕ ДЛЯ ПРИГОТОВЛЕНИЯ ПОЛНОЦЕННЫХ КОРМОВ ИЛИ КОРМОВЫХ ДОБАВОК, ОПИСАННЫХ ВЫШЕ В ПУНКТАХ (А) И (Б)

Эти готовые продукты, известные в торговле как "премиксы", представляют собой сложные смеси, состоящие из ряда веществ (иногда называемых добавками), состав и соотношение которых изменяются в зависимости от требований животноводства. Эти вещества подразделяются на три группы:

(1) Вещества, улучшающие пищеварение и обеспечивающие хорошую усвояемость кормов, а также сохраняющие здоровье животных: витамины или провитамины, аминокислоты, антибиотики, противокорковые вещества, микроэлементы, эмульгаторы, вкусоароматические добавки и возбудители аппетита и т.д.

(2) Вещества, предназначенные для предохранения кормов от порчи (особенно жиросодержащих компонентов) до скармливания их животным, такие как стабилизаторы, антиокислители и т.д.

(3) Вещества, являющиеся носителями и состоящие из одного или более органических питательных веществ (маниок или соевая мука тонкого или грубого помола, мелкие крупки, дрожжи, различные отходы пищевой промышленности и т.д.) или неорганические вещества (например, магнезит, мел, каолин, соль, фосфаты).

Концентрация веществ, описанных выше в пункте (1), и природа носителя определяются так, чтобы, в частности, обеспечить гомогенные дисперсию и смешение этих веществ в комбикормах, в которые добавляются эти продукты.

При условии использования в кормлении животных к этой категории готовых продуктов также относятся:

(а) готовые продукты, состоящие из нескольких минеральных веществ;

(б) готовые продукты, состоящие из активного вещества, описанного выше в пункте (1), с носителем, например, продукты, получаемые в процессе производства антибиотиков простой сушкой массы, то есть всего объема бродильного чана (в основном мицелия, культуральной питательной среды и антибиотика). Получившееся в результате сухое вещество (стандартизованное путем добавления органических и

неорганических веществ или нестандартизованное), в котором содержание антибиотиков обычно варьирует в диапазоне 8 - 16 %, используется в качестве основного вещества при приготовлении, в частности, "премиксов".

Готовые продукты данной группы не следует, однако, путать с некоторыми продуктами, используемыми для ветеринарных целей. Последние обычно можно распознать по их лекарственной природе, более высокой концентрации активного вещества и часто по расфасовке.

В данную товарную позицию также включаются:

(1) готовый корм для кошек, собак и т.д., состоящий из смеси мяса, мясных субпродуктов и прочих ингредиентов, расфасованный в герметичные емкости, содержимое которых достаточно примерно для одноразового кормления;

(2) галеты для собак или других животных, приготовленные обычно из муки, крахмала или зерновых продуктов, смешанных с кормовой шкваркой или мясной кормовой мукой;

(3) сладкие готовые продукты, содержащие или не содержащие какао, предназначенные только для кормления собак или других животных;

(4) готовый корм для птиц (например, состоящий из проса, семян канареечника канарского, обрубленного овса и льняных семян, используемый в качестве основного или полноценного корма для волнистых попугайчиков) или рыбы.

Готовый корм для животных данной товарной позиции часто расфасовывается в виде гранул (см. общие положения к данной группе).

В данную товарную позицию не включаются:

(а) гранулы, приготовленные из одного продукта или из смеси нескольких продуктов, которые как таковые включаются в одну специфическую товарную позицию, даже с добавкой связующего вещества (мелассы, крахмалосодержащих веществ и т.д.) в количестве не более 3 мас.% (товарные позиции 0714, 1214, 2301 и т.д.);

(б) простые смеси из зерна злаков (группа 10), муки из зерна злаков или муки бобовых овощей (группа 11);

(в) готовые продукты, которые могут быть использованы или для кормления животных, или для употребления в пищу, в тех случаях, когда в процессе производства учтены природа, чистота и соотношение ингредиентов, выполнены требования гигиены и, если целесообразно, нанесены на упаковку обозначения или любая другая информация, касающаяся их употребления (товарные позиции 1901 и 2106, в частности);

(г) растительные отходы, растительные остатки и побочные продукты товарной позиции 2308;

(д) витамины, определенного или неопределенного химического состава, или смеси этих соединений, растворенные или не растворенные в любом растворителе или

стабилизированные добавлением антиокислителей или противослеживающих агентов, адсорбированные на субстрате или с применением защитного покрытия, например, желатинового, воскового, жирового и т.д., при условии, что количество добавленных веществ или степень обработки ни в коем случае не превышают количество и степень, необходимые для сохранения или транспортировки продуктов, и что добавленные вещества или обработка не изменяют свойства витаминов, что не допускает их использования в иных целях, отличных от традиционных (товарная позиция 2936);

(е) прочие продукты группы 29;

(ж) лекарственные средства товарной позиции 3003 или 3004;

(з) белковые вещества группы 35;

(и) препараты, являющиеся по своей природе антимикробными дезинфицирующими средствами, используемые при производстве кормов для животных для контроля за нежелательными микроорганизмами (товарная позиция 3808);

(к) промежуточные продукты процесса производства антибиотиков, получаемые при фильтрации и первой ступени извлечения, а также остатки этого процесса с содержанием антибиотиков обычно не более 70% (товарная позиция 3824).

Группа 24

Табак и промышленные заменители табака

Примечание:

1. В данную группу не включаются лекарственные сигареты (группа 30).

Примечание к субпозиции:

1. В субпозиции 2403 11 термин "табак для кальяна" означает табак, предназначенный для курения посредством кальяна и состоящий из смеси табака и глицерина, содержащий или не содержащий ароматические масла и экстракты, мелассу или сахар, имеющий или не имеющий фруктовый аромат. Однако не содержащие табак продукты, предназначенные для курения с помощью кальяна, исключаются из данной субпозиции.

ОБЩИЕ ПОЛОЖЕНИЯ

Табак получают из различных выращиваемых сортов растений рода *Nicotiana* семейства *Solanaceae*. Размер и форма листьев значительно различаются у разных сортов.

Метод уборки урожая и способ сушки зависят от сорта (вида) табака. Табак можно убирать целыми растениями, срезая стебли вместе с листьями при их средней спелости

(резка с черешком), или отдельными листьями, обламывая их целиком по мере созревания (ломка табака). Таким образом, табак можно сушить в виде целого растения (на стебле) или в виде отдельных листьев.

Существуют различные способы сушки: солнечная сушка (на открытом воздухе), воздушная сушка (в закрытых помещениях со свободной циркуляцией воздуха), трубовоздушная сушка (в трубе с горячим воздухом) или огневая сушка (на открытом огне).

До упаковки перед погрузкой сухие листья подвергают обработке для обеспечения их сохранности. Это может быть проделано с помощью контролируемой естественной ферментации (Ява, Суматра, Гавана, Бразилия, Ориент и т.д.) или искусственной повторной сушки. Такая обработка и сушка влияют на привкус и аромат табака, который подвергается самопроизвольному созреванию после упаковки.

Табак, обработанный подобным образом, упаковывается в тюки, кипы (различной формы), бочки или корзины. Упакованные подобным образом листья выравнены (Ориент), либо связаны в папуши (несколько листьев, связанных вместе лентой или с помощью другого табачного листа), либо оставлены просто в виде свободных листьев. В любом случае, чтобы обеспечить сохранность, их сильно уплотняют.

В некоторых случаях, помимо (или вместо) ферментации, добавляют вкусо-ароматические или увлажняющие вещества (увлажнение табачных листьев), чтобы улучшить аромат или сохранность.

В данную группу включаются не только табачное сырье и промышленно изготовленный табак, но и промышленные заменители табака, не содержащие табак.

2401 Табачное сырье; табачные отходы:

2401 10 - табак с неотделенной средней жилкой

2401 20 - табак с частично или полностью отделенной средней жилкой

2401 30 - табачные отходы

В данную товарную позицию включаются:

(1) Табачное сырье в виде целых растений или листьев в естественном состоянии или в виде сушеных или ферментированных листьев, целых или с отделенной средней жилкой, обрезанных или необрезанных, раздавленных или разрубленных (включая кусочки определенной формы, но не табак, готовый для курения).

В данную товарную позицию включаются также табачные листья, купажированные, с отделенной средней жилкой и увлажненные ("соусированные") жидкостью соответствующего состава главным образом для того, чтобы препятствовать плесневению и высыханию, а также для сохранения аромата.

(2) Табачные отходы, образующиеся, например, при обработке табачных листьев или производстве табачных изделий (стебли, средние жилки, обрезки, пыль и т.д.).

2402 Сигары, сигары с обрезанными концами, сигариллы и сигареты из табака или его заменителей:

2402 10 - сигары, сигары с обрезанными концами и сигариллы, содержащие табак

2402 20 - сигареты, содержащие табак

2402 90 - прочие

В данную товарную позицию включаются сигары (в рубашке или без нее), сигары с обрезанными концами, сигариллы и сигареты, изготовленные из табака или заменителей табака. Прочие виды курительного табака, содержащие или не содержащие заменители табака в любой пропорции, не включаются (товарная позиция 2403).

В данную товарную позицию включаются:

(1) Сигары, сигары с обрезанными концами и сигариллы, содержащие табак.

Такие изделия могут быть приготовлены целиком из табака или из смесей табака и его заменителей независимо от соотношения табака и его заменителей в смеси.

(2) Сигареты, содержащие табак.

Помимо сигарет, содержащих только табак, в данную товарную позицию включаются изделия, изготовленные из смесей табака и заменителей табака, независимо от соотношения в смеси табака и его заменителей.

(3) Сигары, сигары с обрезанными концами, сигариллы и сигареты из заменителей табака, например, сигареты-"окуриватели", изготовленные из специально обработанных листьев салата-латука, не содержащие ни табака, ни никотина.

В данную товарную позицию не включаются лекарственные сигареты (группа 30). Однако сигареты, содержащие определенные продукты, специально приготовленные, чтобы отбить привычку к курению, но не обладающие лекарственными свойствами, включаются в данную товарную позицию.

2403 Прочий промышленно изготовленный табак и промышленные заменители табака; табак "гомогенизированный" или "восстановленный"; табачные экстракты и эссенции:

- курительный табак, содержащий или не содержащий заменители табака в любой пропорции:

2403 11 -- табак для кальяна, указанный в примечании к субпозиции 1 к данной группе

2403 19 -- прочий - прочий:

2403 91 -- "гомогенизированный" или "восстановленный" табак

2403 99 -- прочий

В данную товарную позицию включаются:

(1) Курительный табак, содержащий или не содержащий заменителей табака в любой пропорции, например, промышленный трубочный табак или табак для производства сигарет.

(2) Жевательный табак, обычно сильно ферментированный и увлажненный.

(3) Нюхательный табак, более или менее ароматизированный.

(4) Табак спрессованный или увлажненный для изготовления нюхательного табака.

(5) Промышленные заменители табака, например, курительные смеси, не содержащие табак. Однако сюда не входят такие продукты, как конопля (товарная позиция 1211).

(6) "Гомогенизированный" или "восстановленный" табак, изготовленный путем агломерирования тонко резаного табака из табачных листьев, табачных отходов или табачной пыли, в том числе на лотке-подносе (например, лист целлюлозы из средней жилки табачного листа), обычно изготовленный в виде прямоугольных листов или лент. Он может использоваться в виде листа (в качестве покровного листа, то есть рубашки) или в измельченном рубленом виде (в качестве начинки).

(7) Табачные экстракты и эссенции. Это жидкости, извлекаемые из влажных листьев путем прессования или приготавливаемые путем кипячения в воде отходов переработки табака. Эти продукты используются главным образом для производства инсектицидов и противопаразитарных средств.

В данную товарную позицию не включаются:

(а) никотин (алкалоид, извлеченный из табака) (товарная позиция 2939);

(б) инсектициды товарной позиции 3808.

Пояснение к субпозиции.

Субпозиция 2403 11

В данную субпозицию включаются, *inter alia*, продукты, состоящие из смеси табака, мелассы или сахара, ароматизированной фруктами, глицерином, ароматическими маслами и экстрактами (например, "Meassel" или "Massel"). Кроме того, сюда также включаются продукты, не содержащие мелассы или сахара (например, "Tumbak" или "Ajami"). Однако в субпозицию не включаются не содержащие табак продукты для кальяна (например, "Jurak") (субпозиция 2403 99).

Кальян также известен под такими названиями, как "наргиле", "аргила", "бури", "гуза", "хуках", "шиша" или "хаббл-баббл".

Раздел V

МИНЕРАЛЬНЫЕ ПРОДУКТЫ

Группа 25

Соль; сера; земли и камень; штукатурные материалы, известь и цемент

Примечания:

1. Если в контексте или в примечании 4 к данной группе не оговорено иное, то в данную группу включаются только продукты сырые или промытые (в том числе с применением химических веществ, удаляющих примеси без изменения структуры продукта), раздробленные, размолотые, превращенные в порошок, просеянные,

обогащенные путем флотации, магнитной сепарации или с использованием других механических или физических процессов (за исключением кристаллизации). Продукты, подвергнутые обжигу, кальцинированию, полученные смешиванием или обработанные способами, не указанными в каждой товарной позиции, в данную группу не включаются.

Продукты данной группы могут содержать добавки пылеподавляющего агента при условии, что это не изменяет свойств продукта, делая его пригодным скорее для специфического, чем для обычного применения.

2. В данную группу не включаются:

- (а) сера сублимированная, осажденная или коллоидная (товарная позиция 2802);
- (б) красители минеральные, содержащие 70 мас.% или более химически связанного железа в пересчете на Fe_2O_3 (товарная позиция 2821);
- (в) лекарственные средства или прочая продукция группы 30;
- (г) парфюмерные, косметические или туалетные средства (группа 33);
- (д) брусчатка, бордюрные камни или плиты для мощения (товарная позиция 6801); кубики для мозаики или аналогичные изделия (товарная позиция 6802); сланец для кровли, облицовки или гидроизоляции (товарная позиция 6803);
- (е) камни драгоценные или полудрагоценные (товарная позиция 7102 или 7103);
- (ж) кристаллы хлорида натрия или оксида магния, искусственно выращенные (кроме оптических элементов), с массой каждого не менее 2,5 г (товарная позиция 3824); оптические элементы из хлорида натрия или оксида магния (товарная позиция 9001);
- (з) мелки для бильярда (товарная позиция 9504); или
- (и) мелки для письма или рисования, мелки для портных (товарная позиция 9609).

3. Любые продукты, которые могут включаться как в товарную позицию 2517, так и в любую другую товарную позицию данной группы, должны включаться в товарную позицию 2517.

4. В товарную позицию 2530 включаются, *inter alia*: вермикулит, перлит и хлориты, невспененные; природные пигменты, кальцинированные или некальцинированные, смешанные или несмешанные; природный слюдяной оксид железа; сепиолит (в виде полированных или неполированных кусков); янтарь; сепиолит агломерированный и янтарь агломерированный, в пластинках, прутках, палочках или в аналогичных формах, не обработанные после отливки; гагат (черный янтарь); стронцианит (кальцинированный или некальцинированный), кроме оксида стронция; бой керамики, кирпича или бетона.

ОБЩИЕ ПОЛОЖЕНИЯ

Как предусмотрено в примечании 1, в данную группу включаются, за исключением случаев, когда в контексте оговорено иное, минеральные продукты, только сырые или промытые (в том числе с применением химических веществ, удаляющих примеси, при

условии, что структура самого продукта не изменяется), раздробленные, размолотые, превращенные в порошок, просеянные или обогащенные путем флотации, магнитной сепарации или с использованием других механических или физических процессов (за исключением кристаллизации). Продукты данной группы могут быть также нагреты для удаления влаги или примесей или для прочих целей, при условии, что термическая обработка не изменяет их химическую или кристаллическую структуру. Однако другие термические воздействия (например, обжиг, сплавление или кальцинирование) не допускаются, если это специально не разрешено текстом товарной позиции. Так, например, термическое воздействие, которое может повлечь за собой изменение химической или кристаллической структуры, допустимо для продуктов товарных позиций 2513 и 2517, потому что в текстах данных товарных позиций есть четкие указания на термическую обработку.

Продукты данной группы могут содержать добавки пылеподавляющего агента при условии, что это не изменяет свойств продукта, делая его пригодным скорее для специфического, чем для обычного применения. Минералы, которые были обработаны другим способом (например, очищены путем перекристаллизации, получены путем смешивания минералов, входящих в ту же самую или различные товарные позиции данной группы, превращены в изделия путем формования, резания и т.д.), обычно включаются в последующие группы (например, группа 28 или 68).

В определенных случаях, однако, товарные позиции:

(1) Включают товары, которые по своей природе должны подвергаться обработке, не предусмотренной примечанием 1 к данной группе. Примерами являются чистый хлорид натрия (товарная позиция 2501), определенные виды рафинированной серы (товарная позиция 2503), шамотная земля (товарная позиция 2508), гипсовые вяжущие (товарная позиция 2520), негашеная известь (товарная позиция 2522) и гидравлические цементы (товарная позиция 2523).

(2) Определяют условия или процессы, которые предусматриваются в некоторых случаях, кроме тех, которые предусмотрены в целом в примечании 1 к данной группе. Например, витерит (товарная позиция 2511), земли инфузорные кремнистые и аналогичные кремнистые земли (товарная позиция 2512) и доломит (товарная позиция 2518) могут быть кальцинированными; магнезит и магнезия (товарная позиция 2519) могут быть плавленными или кальцинированными (пережженными (спекшимися) или передержанными в каустике). В случае пережженной (спекшейся) магнезии для облегчения процесса спекания предусматривается возможность добавления других оксидов (например, оксида железа, оксида хрома). Аналогично, материалы товарных позиций 2506, 2514, 2515, 2516, 2518 и 2526 могут быть грубо обработаны или просто разрезаны пилой или другим способом на блоки или плиты прямоугольной (включая квадратную) формы.

Если продукты могут включаться в товарную позицию 2517 и в любую другую товарную позицию данной группы, то они должны включаться в товарную позицию 2517.

В данную группу не включаются драгоценные или полудрагоценные камни группы 71.

2501 Соль (включая соль столовую и денатурированную) и хлорид натрия чистый, растворенные или не растворенные в воде, или содержащие или не содержащие добавки агентов, препятствующих слипанию или обеспечивающих сыпучесть; вода морская

В данную товарную позицию включается хлорид натрия, обычно известный как соль. Соль используется для кулинарных целей (пищевая соль, столовая соль), но имеет также много других применений и, если необходимо, может быть денатурирована, что делает ее непригодной для употребления в пищу.

В данную товарную позицию включаются:

(А) Соль, которую извлекают из земных недр:

- или одним из обычных методов разработки полезных ископаемых (каменная соль)

- или путем извлечения соляных растворов (вода нагнетается под давлением в пласт соли и возвращается на поверхность в виде насыщенного соляного раствора).

(Б) Выпаренная соль:

- соль (морская соль), полученная естественным испарением морской воды под действием солнца;

- рафинированная соль, полученная путем испарения насыщенного соляного раствора.

(В) Морская вода, рассол и другие соляные растворы.

В данную товарную позицию также включаются:

(1) Соль (а именно столовая соль), которая была немного йодирована, фосфатирована и т.д. или обработана так, чтобы остаться сухой.

(2) Соль, к которой были добавлены агенты, препятствующие слипанию или обеспечивающие сыпучесть.

(3) Соль, которая была денатурирована любым способом обработки.

(4) Остаточный хлорид натрия, в частности тот, который остался после химической обработки (например, электролиза) или который был получен в качестве побочного продукта при обработке некоторых руд.

В данную товарную позицию не включаются:

(а) соленые приправы, такие как сельдерейная соль (товарная позиция 2103);

(б) растворы хлорида натрия, включая морскую воду, помещенные в ампулы, и хлорид натрия, упакованный другим способом, представленные как лекарственные средства (группа 30), а также растворы хлорида натрия, расфасованные для

гигиенических целей в упаковки для розничной продажи, кроме медицинских или фармацевтических средств, стерильные или не стерильные (товарная позиция 3307);

(в) кристаллы хлорида натрия, искусственно выращенные, каждый массой не менее 2,5 г (кроме оптических элементов) (товарная позиция 3824);

(г) оптические элементы из хлорида натрия (товарная позиция 9001).

2502 Пирит необожженный

В данную товарную позицию включаются все необожженные пириты, включая необожженные пириты, содержащие медь.

Пириты состоят из сульфида железа; они серые или желтоватые, с металлическим блеском на изломе. В порошкообразном виде они обычно сероватые.

Необожженный пирит служит в основном для извлечения серы, хотя некоторые медьсодержащие пириты могут также использоваться для извлечения меди в качестве побочного продукта.

В данную товарную позицию не включаются все обожженные пириты (товарная позиция 2601).

В нее также не включаются:

(а) халькопирит (смешанные сульфиды меди-железа) (товарная позиция 2603);

(б) марказит (полудрагоценный камень) (товарная позиция 7103).

2503 Сера всех видов, кроме серы сублимированной, осажденной и коллоидной

В данную товарную позицию включаются:

(1) Самородная сера, встречающаяся в свободном состоянии, неконцентрированная или концентрированная с помощью механических процессов, для устранения части пустой породы.

(2) Нерафинированная сера, извлеченная из самородной серы путем плавления. Этот процесс может проводиться в отжиговых печах или печах Гилла, а также непосредственно на месторождении путем нагнетания пара через трубы, опущенные в ствол пробуренной скважины (фраш-процесс).

(3) Нерафинированная сера, полученная путем обжига пирита или путем обработки других серосодержащих минералов.

(4) Нерафинированная сера, извлеченная в качестве побочного продукта при очистке каменноугольного газа, при промывании серосодержащих газов из печей для обжига, из нефтяного природного газа с высоким содержанием серы, при переработке сернистой корродирующей нефти и т.д. Эту серу, иногда называемую "очищенная сера" или "осажденная сера", не следует смешивать с осажденной серой, описанной в пояснениях к товарной позиции 2802.

Разновидности нерафинированной серы, указанные в последних трех пунктах, иногда являются довольно чистыми. Это особенно верно в отношении серы,

полученной в результате фраз-процесса, которая содержит примеси в таких малых количествах, что их практически никогда нельзя удалить; они обычно присутствуют в виде редких мелких включений или тонкодисперсных частиц.

(5) Рафинированная сера, полученная путем быстрой дистилляции сырой серы и конденсации ее в жидком состоянии; сера, полученная таким образом, может быть отлита в формы в виде прутков или кусков или может быть раздроблена после ее затвердевания.

(6) Размолотая в порошок сера - это сера (нерафинированная или рафинированная) в виде тонкого порошка, полученная путем размалывания, а затем просеивания или механическим путем, или с помощью распыления ее газом. Эта продукция известна как "просеянная сера", "развеянная сера", "распыленная сера" и т.д., в соответствии с используемым процессом и степенью дисперсности частиц.

(7) Сера, полученная в результате внезапного охлаждения паров серы без прохождения частиц через жидкую фазу, является нерастворимой, особенно это относится к дисульфиду углерода (сера р).

Различные виды серы, включенные в данную товарную позицию, используются в химической промышленности (получение многочисленных серных соединений, серных красителей и т.д.) для вулканизации резины, в качестве фунгицида для борьбы с вредителями в виноградарстве, для изготовления спичек и серных фитилей, а также для приготовления диоксида серы при отбеливании и т.д.

В данную товарную позицию не включается сублимированная, осажденная и коллоидная сера (товарная позиция 2802). Сера, расфасованная в формы или упаковки для розничной продажи в качестве фунгицидов и т.д., включается в товарную позицию 3808.

2504 Графит природный:

2504 10 - в виде порошка или чешуек

2504 90 - прочий

Природный графит (известный как плюмбаго, или черный свинец) представляет собой разновидность углерода, отличающуюся своим блеском и своей способностью оставлять след на бумаге (по этой причине он используется как карандашный графит). Его кажущийся удельный вес изменяется в зависимости от степени чистоты от 1,9 до 2,26; содержание углерода в самых чистых марках составляет от 90 до 96%, в то время как более дешевые марки графита содержат от 40 до 80% углерода.

Природный графит включается в данную товарную позицию, если он был термообработан только с целью удаления примесей.

Кроме использования в карандашах, природный графит также используется в качестве политуры, для изготовления тиглей и других огнеупорных материалов, электродов печей и других электрических изделий.

В данную товарную позицию не включаются искусственный графит (который очень напоминает природный графит, но имеет более высокую степень чистоты и более низкий удельный вес), коллоидный или полукolloидный графит и продукты, полученные на основе графита в виде паст, блоков, пластин и прочих полуфабрикатов (товарная позиция 3801). В нее также не включаются изделия из природного графита (обычно товарная позиция 6815, 6902, 6903 или 8545).

2505 Пески природные всех видов, окрашенные или неокрашенные, кроме металлоносных песков группы 26:

2505 10 - пески кремнистые и пески кварцевые

2505 90 - прочие

За исключением металлоносных песков, из которых в промышленных масштабах извлекают металлы (группа 26), в данную товарную позицию включаются все природные пески, добываемые из морей, озер, рек или карьеров (то есть песок в виде более или менее мелких частиц, образующихся в результате природного разрушения минералов), но не включаются пески и порошки, полученные искусственным путем, например, дроблением (включенные в товарную позицию 2517 или в товарную позицию, в которой рассматриваются горные породы).

В данную товарную позицию включаются, *inter alia*:

(1) Кремнистые пески и кварцевые пески, используемые в строительстве, в стекольной промышленности, для очистки металлов и т.д.

(2) Глинистые пески, включая каолиновые пески, используемые главным образом для изготовления литейных форм и огнеупорных материалов.

(3) Полевошпатовые пески, используемые в керамической промышленности.

Природные пески включаются в данную товарную позицию, если они подвергались термообработке только с целью удаления примесей.

Однако в данную товарную позицию не включаются золотоносные или платиноносные пески, пески, содержащие циркон, рутил и ильменит, или монацитные пески (монациты), которые рассматриваются как руды тория; все они включаются в группу 26. В данную товарную позицию не включаются песчаники битуминозные или "асфальтовые пески" (товарная позиция 2714).

2506 Кварц (кроме песков природных); кварцит, грубо раздробленный или нераздробленный, распиленный или нераспиленный, или разделенный другим способом на блоки или плиты прямоугольной (включая квадратную) формы:

2506 10 - кварц

2506 20 - кварцит

Кварц представляет собой естественно образующиеся в природе кристаллы кремнезема.

Он включается в данную товарную позицию, только если отвечает следующим двум условиям:

(а) Он должен быть в естественном состоянии или не подвергаться никакой обработке, кроме той, которая допускается в примечании 1 к данной группе; с учетом этого термообработка, предназначенная только для облегчения его дробления, рассматривается как процесс, допускаемый примечанием 1 к данной группе.

(б) Он не должен быть такой разновидностью и обладать такими качествами, которые необходимы для производства драгоценных камней (а именно: горным хрусталем и дымчатым кварцем, аметистом и розовым кварцем). Такой кварц не включается в данную товарную позицию (товарная позиция 7103), даже если он предназначен для использования в технических целях, например, пьезоэлектрический кварц или кварц, предназначенный для изготовления деталей приборов.

Кварцит - это твердая компактная порода, состоящая из зерен кварца, агломерированных кремнистым связующим веществом.

Кварцит включается в данную товарную позицию, когда он в сыром состоянии или когда он не подвергался никакой обработке, кроме допускаемой в примечании 1 к данной группе, или когда он был грубо раздроблен, или распилен, или разделен другим способом на блоки или плиты прямоугольной (включая квадратную) формы. Однако следует отметить, что кварцит, по форме напоминающий дорожную или мостовую брусчатку, плиты или бордюрные камни, не включается в данную товарную позицию (товарная позиция 6801), даже если он имеет форму или обработан, как это описано в тексте данной товарной позиции.

В данную товарную позицию также не включаются:

- (а) природный кварцевый песок (товарная позиция 2505);
- (б) кремневый гравий или другой материал товарной позиции 2517;
- (в) оптические элементы из кварца (товарная позиция 9001).

2507 Каолин и глины каолиновые прочие, кальцинированные или некальцинированные

В данную товарную позицию включаются каолин и прочие каолиновые глины, основными составляющими которых являются каолиновые минералы, такие как каолинит, диккит и накрит, аноксит, а также галлуазит. Эти глины включаются в данную товарную позицию, даже если они кальцинированы.

Каолин, известный также под названием "китайская глина", представляет собой белую или почти белую глину, используемую при производстве фарфора или в бумажно-целлюлозной промышленности. Каолиноносные пески не включаются в данную товарную позицию (товарная позиция 2505).

2508 Глины прочие (исключая вспученные глины товарной позиции 6806), андалузит, кианит и силлиманит, кальцинированные или некальцинированные; муллит; земли шамотные или динасовые (+):

2508 10 - бентонит

2508 30 - глина огнеупорная

2508 40 - глины прочие

2508 50 - андалузит, кианит и силлиманит

2508 60 - муллит

2508 70 - земли шамотные или динасовые

В данную товарную позицию включаются все природные глинистые вещества (кроме каолина и других каолиновых глин, входящих в товарную позицию 2507), содержащие глины или породы метаморфического происхождения, в основе которых лежат алюмосиликаты. Характерными свойствами этих продуктов являются пластичность, способность твердеть при обжиге и термостойкость. Благодаря этим свойствам глины используются в качестве сырья в керамической промышленности (кирпичи, строительные плитки, фарфор, гончарные изделия, огнеупорный кирпич, другие огнеупорные изделия и т.д.); обыкновенная глина используется также для улучшения качества почв.

Эти продукты включаются в данную товарную позицию, даже если они были подвергнуты нагреванию для удаления некоторого количества сопутствующей воды (для получения абсорбирующей глины) или были полностью обожжены.

Помимо обычных глин в данную товарную позицию включаются также следующие специальные продукты:

(1) Бентонит, глина, полученная из вулканического пепла, используемая в основном в качестве ингредиента формовочного песка, как фильтрующий и обесцвечивающий агент при переработке нефти и для обезжиривания текстильных изделий.

(2) Фуллерова земля, природный материал с высокой абсорбционной способностью, состоящий в основном из аттапульгита. Используется для обесцвечивания масел, для обезжиривания текстильных изделий и т.д.

(3) Андалузит, кианит (или дистен) и силлиманит, природные безводные алюмосиликаты, используемые в качестве огнеупоров.

(4) Муллит, материал, получаемый путем термообработки силлиманита, кианита или андалузита или путем плавления смеси диоксида кремния или глины и оксида алюминия в электропечи; используется для производства огнеупорных изделий с высокой термостойкостью.

(5) Шамотная земля, также называемая "обожженная огнеупорная глина", получаемая или дроблением огнеупорных кирпичей, или путем дробления кальцинированной смеси глины с другими огнеупорными материалами.

(6) Динасовая земля, огнеупорный материал, состоящий из кварцевой земли, содержащей глину, или полученный путем смешивания глины с кварцевой мукой или кварцевым песком.

В данную товарную позицию не включаются:

(а) глины, которые являются минеральными красителями в соответствии с пояснениями к товарной позиции 2530;

(б) активированная глина (товарная позиция 3802);

(в) специальные препараты для производства некоторых керамических изделий (товарная позиция 3824);

(г) вспученные глины (используемые для производства облегченных бетонов или для теплоизоляции), даже если они получены только путем кальцинирования природных глин (товарная позиция 6806).

Пояснения к субпозициям.

Субпозиция 2508 10

Субпозиция 2508 10 включает натриевые бентониты (набухающие) и кальциевые бентониты (ненабухающие).

Субпозиция 2508 30

В субпозицию 2508 30 не включаются глины, состоящие в основном из каолина, некоторые из них являются "огнеупорными глинами". Такие глины следует включать в товарную позицию 2507.

2509 Мел

Мел - это образующаяся в природе разновидность карбоната кальция, состоящая преимущественно из раковин мелких водных организмов.

В данную товарную позицию не включаются:

(а) фосфатный мел (товарная позиция 2510);

(б) стеатит или тальк (иногда известный как "мыльный камень" или "портняжный мел") (товарная позиция 2526);

(в) порошкообразный мел, приготовленный в качестве зубных порошков и паст (товарная позиция 3306);

(г) полироли для металлов и аналогичные средства (товарная позиция 3405);

(д) карбонат кальция в виде порошка, частицы которого покрыты водоотталкивающей пленкой жирных кислот (например, стеариновой кислотой) (товарная позиция 3824);

(е) бильярдные мелки (товарная позиция 9504);

(ж) мелки для письма или рисования и мелки для портных (товарная позиция 9609).

2510 Фосфаты кальция природные, фосфаты алюминиево-кальциевые природные и мел фосфатный:

2510 10 - неразмолотые

2510 20 - размолотые

В данную товарную позицию включается только апатит и другие природные фосфаты кальция (фосфаты трикальция или фосфориты), природные алюминиево-кальциевые фосфаты и фосфатный мел (мел, смешанный с фосфатом кальция).

Эти продукты включаются в данную товарную позицию, даже если они размолоты для использования в качестве удобрений, или если они были подвергнуты

термообработке для удаления примесей. Но в данную товарную позицию не включаются продукты, если они кальцинированы или термообработаны более основательно, чем требуется для удаления примесей (товарная позиция 3103 или 3105).

2511 Сульфат бария природный (барит); карбонат бария природный (витерит), кальцинированный или некальцинированный, кроме оксида бария товарной позиции 2816:

2511 10 - сульфат бария природный (барит) 2511 20 - карбонат бария природный (витерит)

В данную товарную позицию включаются только образующиеся в природе сульфат бария (барит, иногда называемый тяжелым шпатом) и карбонат бария (витерит). Рафинированные или полученные химическим путем сульфат бария и карбонат бария не включаются в данную товарную позицию (товарные позиции 2833 и 2836 соответственно).

Кальцинированный витерит, который состоит в основном из неочищенного оксида бария, включается в данную товарную позицию.

В данную товарную позицию не включается очищенный оксид бария (товарная позиция 2816).

2512 Земли инфузорные кремнистые (например, кизельгур, трепел и диатомит) и аналогичные кремнистые земли, кальцинированные или некальцинированные, с удельным весом 1 или менее

Это сырье представляет собой кремнистые земли, образованные в основном из небольших, превращенных в окаменелость организмов (диатомовые водоросли и т.д.), и является очень легким. "Кажущийся удельный вес" кремнистых земель не должен быть более 1; он должен быть принят за их эффективный вес в $\text{кг}/1000 \text{ см}^3$, который относится к сырью, находящемуся не в спрессованном виде, а в том виде, в каком они обычно существуют в природе.

Основными кремнистыми землями являются кизельгур, трепел, диатомит и инфузорная земля. Хотя определенные типы горных пород, включаемых в данную товарную позицию, иногда называются "трепел", их не следует смешивать с настоящей инфузорной землей, известной как "красный камень", которая, ввиду того, что она образуется в результате природного распада определенных пород, не является диатомовой землей. Этот последний продукт, который используется в качестве мягкого абразива для полировки, включается в товарную позицию 2513.

Различные земли данной товарной позиции иногда ошибочно называют "инфузорной землей".

Большинство этих земель используется для изготовления жаростойких или тепло- и звукоизоляционных изделий товарной позиции 6806 или 6901. Таким образом,

отпиленные куски диатомита включаются в товарную позицию 6806, если они не подвергались обжигу; в противном случае они включаются в товарную позицию 6901.

Некоторые из изделий данной товарной позиции используются в качестве абразивных или полирующих порошков.

В данную товарную позицию не включается активированный диатомит, а именно диатомит, кальцинированный вместе со спекающими веществами, такими как хлорид натрия или карбонат натрия (товарная позиция 3802). С другой стороны, диатомит, кальцинированный (без добавления других реагентов) для удаления примесей, или диатомит, промытый для этой цели в кислоте, без изменения структуры продукта, включается в данную товарную позицию.

2513 Пемза; наждак; корунд природный, гранат природный и прочие природные абразивные материалы, термически обработанные или необработанные:

2513 10 - пемза

2513 20 - наждак, корунд природный, гранат природный и прочие природные абразивные материалы

Пемза представляет собой очень пористую разновидность вулканической породы, грубую на ощупь и очень легкую по массе, обычно беловатую или серую, но иногда коричневую или красную. В данную товарную позицию также включается измельченная пемза (пемзовый гравий).

Наждак представляет собой плотную породу, образованную из мелких твердых кристаллов оксида алюминия, смешанных с оксидом железа и частичками слюды. Он часто встречается в виде породы и используется в качестве абразивного порошка после простого измельчения. Измельченный наждак представляет собой коричневый порошок, содержащий иногда блестящие зерна; магнит притягивает частицы оксида железа.

Природный корунд также состоит в основном из оксида алюминия, но, в отличие от наждака, он часто присутствует в породе в форме более или менее мелких зерен. Молотый или дробленый корунд в основном состоит из небольших белых зерен с редким включением черных или желтых частиц. Природный корунд включается в данную товарную позицию, даже если он был термически обработан.

Прочие природные абразивные материалы включают трепел, известный как “красный камень”, зольный серый продукт, используемый в качестве мягкого абразива или для полировки, и гранат (включая крошку и порошок), кроме представленного в группе 71. Природные абразивы этого пункта включаются в данную товарную позицию, даже если они были термически обработаны; природный гранат, например, иногда подвергается термообработке после сортировки, чтобы улучшить его качество, повысив капиллярность и твердость.

В данную товарную позицию не включаются:

(а) абразивные материалы, которые относятся к другим товарным позициям данной группы;

(б) драгоценные или полудрагоценные камни (например, рубин, сапфир) товарной позиции 7103;

(в) искусственные абразивы, такие как искусственный корунд (товарная позиция 2818), карбид кремния (товарная позиция 2849) и искусственные драгоценные или полудрагоценные камни (товарная позиция 7104);

(г) крошка и порошок природных или искусственных драгоценных или полудрагоценных камней (товарная позиция 7105).

2514 Сланец, грубо раздробленный или нераздробленный, распиленный или нераспиленный, либо разделенный другим способом на блоки или плиты прямоугольной (включая квадратную) формы

Сланец представляет собой породу, легко расщепляющуюся на тонкие пластины, обычно голубовато-серого, иногда черного цвета.

В данную товарную позицию включается сланец в массе или грубо раздробленный, или распиленный, или разделенный другим способом (например, крученой проволокой) на блоки или плиты прямоугольной (включая квадратную) формы. Сланцевый порошок и отходы также включаются в данную товарную позицию.

Однако в данную товарную позицию не включаются кубики для мозаики товарной позиции 6802 или следующие изделия, которые должны включаться в товарную позицию 6803:

(а) блоки, плиты и листы, подвергнутые дальнейшей обработке, кроме описанной выше, а именно нарезанные или распиленные на формы, кроме прямоугольной (включая квадратную), отшлифованные, с фасками или обработанные каким-либо другим способом;

(б) кровельные материалы, облицовочные и гидроизоляционные изделия из сланца, даже если они имеют заданную форму или обработаны так, как это определено в тексте данной товарной позиции;

(в) изделия из агломерированного сланца.

В данную товарную позицию также не включаются сланцы и сланцевые грифельные доски для письма или рисования, в рамах или без рам (товарная позиция 9610), и сланцевые карандаши (товарная позиция 9609).

2515 Мрамор, травертин, или известковый туф, экауссин и другие известняки для памятников или строительства с удельным весом 2,5 или более, и алебастр, грубо раздробленные или нераздробленные, распиленные или нераспиленные, либо разделенные другим способом на блоки или плиты прямоугольной (включая квадратную) формы (+):

- мрамор и травертин, или известковый туф:

2515 11 -- необработанные или грубо раздробленные

2515 12 -- распиленные или разделенные другим способом на блоки или плиты прямоугольной (включая квадратную) формы

2515 20 - экауссин и другие известняки для памятников или строительства; алебастр

Мрамор представляет собой твердый известняковый камень, однородный и тонкозернистый, часто кристаллический, матовый или полупрозрачный. Мрамор обычно бывает окрашен в различные цвета в зависимости от присутствия минеральных примесей (цветной полосчатый мрамор, восточный алебастр и т.д.), но известны чисто-белые разновидности.

Травертин, или известковый туф, представляет собой разновидность известняка, содержащего пористые слои.

Экауссин добывается в различных карьерах Бельгии и, в частности, в Экаусинесе. Это голубовато-серый камень с неровной кристаллической структурой, содержащий много окаменелых раковин. В изломе экауссин имеет зернистую поверхность, аналогичную граниту, и поэтому иногда известен под названием "бельгийский гранит", "фландрский гранит" или "петит-гранит".

В данную товарную позицию включаются другие аналогичные твердые известняки для памятников или строительства при условии, что их удельный вес равен 2,5 или более (то есть эффективный вес в кг/1000 см³). Известняки для памятников или строительства с удельным весом менее 2,5 включаются в товарную позицию 2516.

В данную товарную позицию также включаются гипсовый алебастр, обычно белого цвета или полупрозрачный, и известняковый алебастр, который обычно имеет желтоватый цвет и прожилки.

В данную товарную позицию включаются вышеописанные камни, представленные в массе, или грубо раздробленные, или распиленные, или разделенные другим способом на блоки или плиты прямоугольной (включая квадратную) формы. В форме гранул, крошки или порошка указанные породы включаются в товарную позицию 2517

Блоки и т.д., подвергнутые дальнейшей обработке, например, рельефной обработке киркой, молотком или зубилом и т.д., подвергнутые пескоструйной обработке, отшлифованные, тесаные и т.д., включаются в товарную позицию 6802. Так же классифицируются и заготовки изделий.

В данную товарную позицию также не включаются:

(а) серпентин, или офит (силикат магния, иногда называемый мрамором) (товарная позиция 2516);

(б) известняк (известный как "литографский камень" и используемый в полиграфии) (товарная позиция 2530, если он находится в сыром состоянии);

(в) камни, идентифицируемые как кубики для мозаики или плиты для мощения, даже если имеют заданную форму и обработаны так, как это определено в тексте данной товарной позиции (товарная позиция 6802 или 6801 соответственно).

Пояснения к субпозициям.

Субпозиция 251511

Термин "необработанный" в данной субпозиции означает блоки и плиты, которые расколоты главным образом по естественным плоскостям раскола камня. Эти поверхности, часто неровные или волнистые, несут на себе следы инструментов, использовавшихся для их разделения (ломы, клинья, кирки и т.д.).

В данную субпозицию включается также бутовый камень (добытый в каменоломне, валун), полученный путем отбивки горной породы от пласта (с использованием кирок, взрывчатых веществ и др.). Он имеет неровные, шероховатые поверхности и неправильные края. Этот тип камня часто несет на себе следы добычи в каменоломне (шпур, следы клиньев и др.). Бесформенный бутовый камень используется для строительства дамб, волнорезов, в качестве дорожной основы и т.д.

В данную субпозицию также включаются различные отходы неправильной формы, получаемые в результате добычи или последующей обработки (камни из карьера, отходы от распиловки и др.), но только в том случае, если они достаточного размера для резки или использования в строительстве. В противном случае они включаются в товарную позицию 2517.

"Грубо раздробленный" камень - это камень, подвергнутый очень грубой обработке после добычи. Имеет форму блоков или плит, с грубыми неровными поверхностями. Его обработка включает удаление неровностей с помощью молотка или зубила.

В данную субпозицию не включаются блоки и плиты прямоугольной (включая квадратную) формы.

Субпозиция 251512

Блоки и плиты, которые были только распилены, для включения в данную субпозицию должны иметь видимые следы распиловки (крученой проволокой или другими типами пил) на их поверхностях. Если распиловка производилась тщательно, то эти следы могут быть плохо различимы. В таких случаях имеет смысл положить на камень тонкий лист бумаги и осторожно потереть его карандашом. Такая операция позволяет часто выявить следы распиловки даже при ее тщательном проведении и на очень зернистых поверхностях.

В данную субпозицию включаются также блоки и плиты прямоугольной (включая квадратную) формы, полученные другим способом, кроме распиловки, например, обработкой молотком или зубилом.

2516 Гранит, порфир, базальт, песчаник и камень для памятников или строительства прочий, грубо раздробленные или нераздробленные, распиленные или

нераспиленные, либо разделенные другим способом на блоки или плиты прямоугольной (включая квадратную) формы (+):

- гранит:

2516 11 -- необработанный или грубо раздробленный

2516 12 -- распиленный или разделенный другим способом на блоки или плиты прямоугольной (включая квадратную) формы

2516 20 - песчаник

2516 90 - камень для памятников или строительства прочих

Гранит представляет собой очень твердую породу вулканического происхождения, образованную агломерированием кристаллов кварца с полевым шпатом и слюдой. Цвет изменяется (серый, зеленый, розовый, красный и т.д.) в зависимости от соотношения этих трех минералов и наличия оксида железа или оксида марганца.

Порфир - мелкозернистая, слегка просвечивающая разновидность гранита.

Песчаник - порода осадочного происхождения, состоящая из мелких кварцевых и кремнистых частиц, естественно агломерированных известковым или кремнистым материалом.

Базальт - порода также вулканического происхождения, черная, очень плотная и очень твердая.

В данную товарную позицию также включаются как другие твердые вулканические породы (например, сиенит, гнейсы, трахит, лава, диабаз, диорит, фонолит), так и известковый камень для памятников или строительства, не включаемый в товарную позицию 2515 (включая строительный известняк или мергель), а также серпентиновый мрамор (или офит), который, будучи природной формой силиката магния, не может быть включен в товарную позицию 2515.

Камни данной товарной позиции могут быть заданной формы и обрабатываться так же, как и камни товарной позиции 2515 (см. пояснение к товарной позиции 2515). Следует отметить, что при дроблении камней для щебеночного дорожного покрытия эти породы включаются в товарную позицию 2517, а камни, идентифицируемые как брусчатка, бордюрные камни и плиты для мощения, включаются в товарную позицию 6801, даже если они обрабатывались и им придавалась форма по условиям, описанным в тексте данной товарной позиции.

Экауссин, иногда известный под названиями "петит-гранит", "бельгийский гранит", или "фландрский гранит", включается в товарную позицию 2515. Плавленый базальт включается в товарную позицию 6815.

Представленные в виде гранул, крошки или порошка камни данной товарной позиции включаются в товарную позицию 2517.

Пояснения к субпозициям.

Субпозиция 251611

См. пояснение к субпозиции 2515 11.

Субпозиция 251612

См. пояснение к субпозиции 2515 12.

2517 Галька, гравий, щебень или дробленый камень, обычно используемые в качестве наполнителей бетона, балласта для шоссейных дорог или железнодорожных путей или другого балласта, а также валуны и кремневый гравий, термически обработанные или необработанные; макадам из шлака, дресса или аналогичных промышленных отходов, содержащий или не содержащий материалы, указанные в первой части товарной позиции; гудронированный макадам; гранулы, крошка и порошок из камня товарной позиции 2515 или 2516, термически обработанные или необработанные:

2517 10 - галька, гравий, щебень или дробленый камень, обычно используемые в качестве наполнителей бетона, балласта для шоссейных дорог или железнодорожных путей или другого балласта, а также валуны и кремневый гравий, термически обработанные или необработанные

2517 20 - макадам из шлака, дресса или аналогичных промышленных отходов, содержащий или не содержащий материалы субпозиции 2517 10

2517 30 - гудронированный макадам

- гранулы, крошка и порошок из камня товарной позиции 2515 или 2516, термически обработанные или необработанные:

2517 41 -- из мрамора

2517 49 -- прочие

В данную товарную позицию включаются гравий, галька, щебень или дробленый камень (включая смеси камней различных типов), обычно используемые в качестве наполнителей бетона, балласта для шоссейных дорог или железнодорожных путей или другого балласта. Разделенные материалы в виде отходов строительства и сноса зданий, состоящие в основном из обломков камней, которые используются для тех же целей непосредственно или после раздробления, включаются также в данную товарную позицию.

В данную товарную позицию также включаются валуны и кремневый гравий. Кремневый гравий круглой формы используется в шаровых мельницах для размола извести, цемента и т.д. Кремневый гравий после дробления в основном используется в керамической промышленности или как абразивный материал. Другая галька используется в шаровых мельницах (например, для размола извести, цемента и т.д.) или для дорожных покрытий.

Следует отметить, что в данную товарную позицию не включается кремневый гравий в виде нарезанных блоков, или камни, которые были изготовлены искусственным окатыванием для использования их в шаровых мельницах. Они включаются в товарную позицию 6802.

В данную товарную позицию включаются также макадам и гудронированный макадам.

Макадам состоит из грубо рассортированных дробленых камней, гальки, шлака, дресса или аналогичных промышленных отходов или из смесей этих материалов. При смешивании с гудроном, битумом и т.д. он известен как гудронированный макадам.

Продукты, специально приготовленные (например, плавлением смеси минералов), например, для добавления в материалы, предназначенные для покрытий дорог с целью повышения их прочности, улучшения сцепления, видимости и т.д., не включаются в данную товарную позицию (в основном товарная позиция 3824).

В данную товарную позицию также включаются гранулы, крошка и порошок из камней товарной позиции 2515 или 2516; но когда они искусственно окрашены (например, для оконных витрин магазинов), такая крошка и гранулы включаются в товарную позицию 6802.

Следующие продукты включаются в данную товарную позицию, даже если они подвергались термообработке:

- (1) Галька, гравий и щебень или дробленый камень.
- (2) Валун и кремневый гравий.
- (3) Гранулы, крошка и порошок из камней товарной позиции 2515 или 2516.

В соответствии с примечанием 3 к данной группе любые продукты, которые могут включаться в данную товарную позицию и в любую другую товарную позицию группы, должны включаться в данную товарную позицию.

2518 Доломит, кальцинированный или некальцинированный, спекшийся или неспекшийся, включая доломит грубо раздробленный или распиленный, либо разделенный другим способом на блоки или плиты прямоугольной (включая квадратную) формы; доломитовая набивочная смесь:

2518 10 - доломит некальцинированный или неспекшийся

2518 20 - доломит кальцинированный или спекшийся

2518 30 - доломитовая набивочная смесь

Доломит представляет собой природный двойной карбонат кальция и магния.

В данную товарную позицию включается необработанный доломит, а также кальцинированный и спекшийся доломит. Доломит кальцинируется в температурном диапазоне 700 - 1000 °С, превращаясь в оксиды магния и кальция, выделяя диоксид углерода. С другой стороны, спекшийся доломит получают нагреванием доломита в пределах 1700 - 1900 °С, при этом он становится огнеупорным материалом. В данную товарную позицию также включается доломит, грубо раздробленный или распиленный, либо разделенный другим способом на блоки или плиты прямоугольной (включая квадратную) формы.

Кроме того, в данную товарную позицию включаются доломитовые набивочные смеси, которые используются как огнеупорные материалы (например, для облицовки

печей). Эти продукты выпускаются в виде порошка или гранул, содержащих преимущественно измельченный спекшийся доломит. В зависимости от сферы применения или от температуры, при которой они используются, могут применяться различные негидравлические связующие агенты (например, деготь, гудрон, пек, смолы)

Однако в данную товарную позицию не включается дробленый доломит как наполнитель бетона, балласта для шоссеиных дорог или железнодорожных путей (товарная позиция 2517).

2519 Карбонат магния природный (магнезит); магнезия плавленая; магнезия обожженная до спекания (агломерированная), содержащая или не содержащая небольшие количества других оксидов, добавляемых перед агломерацией; прочие оксиды магния, с примесями или без примесей:

2519 10 - карбонат магния природный (магнезит)

2519 90 - прочие

В данную товарную позицию включается магнезит (или джиобертит), который в природе образуется как карбонат магния с примесями в различных соотношениях.

В данную товарную позицию также включаются различные типы магнезии (оксид магния), полученные из природного карбоната магния, основного карбоната магния, гидроксида магния, образованные в результате выпадения в осадок из морской воды, и т.д. Основными типами являются:

(1) Плавленая магнезия, полученная путем плавления. Обычно бесцветная, но может быть слегка желтоватой или зеленоватой. Менее растворима, чем другие типы магнезии, и используется, например, в производстве тиглей или нагревающих элементов для электропечей.

(2) Обожженная до спекания (агломерированная) магнезия, полученная путем кальцинирования при высокой температуре (приблизительно 1400 - 1800 °С). Агломерированная магнезия может содержать небольшие количества других оксидов (например, оксида железа или оксида хрома), добавляемых перед процессом агломерации для того, чтобы понизить требуемую рабочую температуру. Она используется в производстве огнеупорных кирпичей.

(3) Обожженная в каустике магнезия, обычно полученная из магнезита кальцинированием при относительно низкой температуре (ниже 900 °С). Она химически более активна, чем плавленая или агломерированная магнезия, и используется, например, в производстве соединений магния, обесцвечивающих реагентов или оксихлоридного цемента.

Легкие и тяжелые оксиды магния обычно получают кальцинированием чистого осажденного гидроксида магния или основного карбоната магния при температуре от 600 до 900 °С. Эти оксиды магния практически не растворимы в воде, но легко растворяются в разбавленных кислотах, и более химически реактивны, чем другие

типы магнезии (например, агломерированная магнезия и плавленая магнезия). Они используются для изготовления лекарственных средств, косметики и т.д.

В данную товарную позицию не включаются:

(а) гидратированный основной карбонат магния, иногда называемый "фармацевтическая белая магнезия" (товарная позиция 2836);

(б) искусственно выращенные кристаллы (кроме оптических элементов), из оксида магния, каждый массой не менее 2,5 г (товарная позиция 3824); оптические элементы из оксида магния (товарная позиция 9001).

2520 Гипс; ангидрит; гипсовые вяжущие (представляющие собой кальцинированный гипс или сульфат кальция), окрашенные или неокрашенные, содержащие или не содержащие небольшие количества ускорителей или замедлителей:

2520 10 - гипс; ангидрит

2520 20 - гипсовые вяжущие

Гипс представляет собой природный гидратированный сульфат кальция, обычно белый и крошащийся.

Ангидрит представляет собой природный безводный сульфат кальция, используемый в производстве серной кислоты или определенных типов гипсовых вяжущих.

Гипсовые вяжущие представляют собой гипс, частично или полностью обезвоженный кальцинированием.

Особенностью гипса является то, что при кальцинировании он теряет часть своей воды, образуя гипсовые вяжущие, которые при смешивании с водой твердеют. Для того чтобы гипсовые вяжущие не схватывались слишком быстро, часто добавляют небольшие количества замедлителей в кальцинированный гипс. Для специальных целей гипс кальцинируют до тех пор, пока не будет потеряна вся вода, и добавляют небольшое количество ускорителей, таких как квасцы (цемент Кина или английский цемент). Аналогичные гипсовые вяжущие изготавливаются путем добавления квасцов к природному ангидриту. Все эти приготовленные гипсовые вяжущие включаются в данную товарную позицию.

В данную товарную позицию также включаются:

(1) Гипсовые вяжущие, доведенные до размолотой в муку консистенции, для использования при обработке тканей или покрытия бумаги.

(2) Гипсовые вяжущие, содержащие дополнительно добавленное окрашивающее вещество.

(3) Гипсовые вяжущие, которые были специально кальцинированы или тонко размолоты для использования при пломбировании зубов, содержащие или не содержащие небольшие количества замедлителей или ускорителей. В данную товарную позицию не включаются составы для зубоврачебных целей на основе гипса (товарная позиция 3407).

2521 Флюс известняковый; известняк и прочий известняковый камень, используемый для изготовления извести или цемента

В данную товарную позицию включаются известняковый флюс, известняк и прочие известняковые породы, обычно используемые для изготовления извести или цемента, не являющиеся камнем для памятников или строительства (товарная позиция 2515 или 2516). Доломит включается в товарную позицию 2518, а мел - в товарную позицию 2509.

Известняковый флюс используется главным образом как флюс для выплавки черных металлов.

В данную товарную позицию эти материалы включаются также тогда, когда они представлены в порошкообразном виде для улучшения почвы. Однако в нее не включаются материалы, представленные в виде щебня или дробленого камня, используемого в качестве наполнителей бетона, балласта для шоссе и дорог или железнодорожных путей (товарная позиция 2517).

2522 Известь негашеная, гашеная и гидравлическая, кроме оксида и гидроксида кальция, указанных в товарной позиции 2825:

2522 10 - известь негашеная

2522 20 - известь гашеная

2522 30 - известь гидравлическая

Негашеная известь (неочищенный оксид кальция) получается кальцинированием известняка, содержащего очень мало глины или не содержащего ее совсем. Она очень быстро соединяется с водой, выделяя значительное количество тепла и образуя гашеную известь (гидроксид кальция). Гашеная известь обычно используется для удобрения почвы или в сахарной промышленности.

Гидравлическая известь получается при низкой температуре кальцинированием известняка, содержащего достаточное количество глины (хотя обычно менее 20%) для того, чтобы продукт схватился при наличии воды. Гидравлическая известь отличается от природного цемента тем, что она все же содержит какое-то количество несвязанной негашеной извести, которая может в присутствии воды превратиться в гашеную известь.

В данную товарную позицию не включаются очищенные оксид и гидроксид кальция (товарная позиция 2825).

2523 Портландцемент, цемент глиноземистый, цемент шлаковый, цемент суперсульфатный и аналогичные гидравлические цементы, неокрашенные или окрашенные, готовые или в форме клинкеров (+):

2523 10

- клинкеры цементные

- портландцемент:

2523 21

— цемент белый, искусственно окрашенный или неокрашенный

2523 29	— прочий
2523 30	- цемент глиноземистый
2523 90	- цементы гидравлические прочие

Портландцемент получается обжигом известняка, содержащего глину в своем естественном состоянии, или известняка, смешанного искусственно в необходимой пропорции с соответствующим количеством глины. Могут быть также добавлены и другие вещества, такие как диоксид кремния, глинозем или железосодержащие вещества. В результате обжига получают полуфабрикаты, известные как клинкеры. Эти клинкеры подвергаются дальнейшему перемалыванию для получения портландцемента, в который могут быть внесены добавки и ускорители для модификации его гидравлических свойств. Основными типами портландцемента являются нормальный портландцемент, умеренный портландцемент и белый портландцемент.

В данную товарную позицию также включаются глиноземистый цемент, шлаковый цемент, суперсульфатный цемент (шлак доменной печи, смешанный с ускорителем и кальцинированным гипсом), пуццолановый цемент, римский цемент и т.д., а также их смеси.

Цементы данной товарной позиции могут быть окрашены.

В данную товарную позицию не включаются определенные продукты, известные под названием "цемент", такие как цемент Кина или английский цемент (гипсовые вяжущие с квасцами) (товарная позиция 2520), а также пуццолановая земля, санторинская земля и аналогичные вещества, иногда называемые природными цементами (товарная позиция 2530).

В данную товарную позицию также не включаются:

(а) мелкозернистый доменный шлак, который требует добавки небольшого количества ускорителя во время производства (товарная позиция 2619); в то же время основной шлак, смешанный с ускорителем, готовый для использования, включается в данную товарную позицию;

(б) зубные цементы и цементы, реконструирующие кость (товарная позиция 3006);

(в) цементы товарной позиции 3214;

(г) огнеупорные цементы и строительные растворы, основанные на шамоте или дианасе, и т.д. (товарная позиция 3816);

(д) неогнеупорные строительные растворы и бетоны (товарная позиция 3824).

Пояснение к субпозициям.

Субпозиции 2523 21 и 2523 29

В субпозициях 2523 21 и 2523 29 термин "портландцемент" означает цемент, полученный перемалыванием портландклинкера с возможным добавлением небольшого количества сульфата кальция. Необходимо отметить:

- что портландклинкер является продуктом субпозиции 2523 10, который состоит в большинстве случаев из силикатов кальция, получаемых путем их нагрева до начала частичного плавления заранее приготовленной однородной смеси материалов, в основном содержащих известь (CaO) и диоксид кремния (SiO₂) с меньшим количеством глинозема (Al₂O₃) и оксида железа (Fe₂O₃); и

- что термин "сульфат кальция" означает гипс и его производные, ангидрит и другие продукты сульфата кальция, годные для производства цементов.

2524 Асбест:

2524 10 - крокидолит

2524 90 - прочий

Асбест представляет собой природное минеральное вещество, полученное в результате разложения определенных горных пород. Он имеет очень характерную волокнистую структуру; иногда выглядит шелковистым, его цвет изменяется в широких пределах, будучи обычно белым, он иногда бывает серым, зеленоватым, синим или темно-коричневым. Основным его свойством является устойчивость против огня и кислот.

Крокидолит является разновидностью рибекит-асбеста. Залегаёт в виде волокнистых пучков в кислой магматической горной породе с высоким содержанием щелочи, а также в метаморфической горной породе. Цвет варьируется от темно-голубого до черного или темнозеленого и может быть как полупрозрачным, так и частично матовым. Крокидолит-асбест, известный также как голубой асбест, обладает большей прочностью на растяжение, но менее высокой устойчивостью к нагреванию и меньшим количеством эластичных волокон по сравнению с другими разновидностями асбеста; он кислотоустойчив, но не устойчив к действию моющих средств. Он считается наиболее опасной разновидностью асбеста.

В данную товарную позицию включаются сырой асбест в форме горной породы, необработанный асбест, выходящий на поверхность в виде жил или промытых волокон, ограниченных по длине или нет, асбест в виде хлопьев или порошка, а также асбестовые отходы. В данную товарную позицию не включаются волокна, прошедшие дальнейшую обработку (прочесанные, высушенные и т.д.), и готовые изделия из асбеста (товарная позиция 6812).

2525 Слюда, в том числе расслоенная; слюдяные отходы:

2525 10 - слюда необработанная и слюда, расщепленная на пластинки или чешуйки

2525 20 - порошок слюды 2525 30 - отходы слюдяные

Слюда (мусковит, флогопит, биотит и др.) составляет группу природных сложных слоистых алюмосиликатов, характеризующихся тем, что они образуют блестящие, прозрачные и гибкие пластинки различного цвета.

В данную товарную позицию включаются:

(А) Необработанная слюда, которая состоит из кристаллов неправильной формы, различных размеров и толщины, покрытых грунтом (в виде "листочков" или "книг").

(Б) Пластинки слюды, получаемые путем раскалывания отобранных и обработанных листочков. Пластинки имеют форму неправильных многоугольников, таких же как и кристаллы, из которых они были получены, а их края после такой грубой обработки выкрошились и стали ступенчатыми. Толщина пластинок колеблется от 200 до 750 мкм.

(В) Расслоенная слюда, получаемая расщеплением пластинок слюды. Как и пластинки, от которых она отщеплена, чешуйки имеют форму неправильных многоугольников. Их края выкрошены.

Они поставляются как:

(1) конденсаторная пленка, обычно толщиной от 25 до 200 мкм, или

(2) чешуйки, обычно толщиной от 12 до 30 мкм, используемые только для изготовления агломерированной слюды (например, миканит).

В данную товарную позицию также включаются слюдяные отходы и порошок.

В данную товарную позицию не включаются изделия, полученные путем вырезания или штамповки их из пластинок или чешуек слюды (товарная позиция 6814 или группа 85), и продукция, изготовленная из агломерированной слюды (например, миканит, микафолиум) или из пульпированной (регенерированной) слюды (товарная позиция 6814).

Вермикулит представляет собой минерал, близкий к слюдам, и включается в товарную позицию 2530 так же, как и перлит и хлориты (минералы, по химическому составу близкие к вермикулиту).

2526 Стеатит природный, грубо раздробленный или нераздробленный, распиленный или нераспиленный, либо разделенный другим способом на блоки или плиты прямоугольной (включая квадратную) формы; тальк:

2526 10 - недробленный и немолотый

2526 20 - дробленный или молотый

Природный стеатит и тальк являются минеральными веществами, богатыми гидратированным силикатом магния. Первый компактнее и массивнее второго. Тальк представляет собой расслаивающийся силикат, более мягкий и мыльный на ощупь.

Природный стеатит данной товарной позиции может иметь такую же форму или обрабатываться так же, как и камни товарной позиции 2515 (см. пояснения к данной товарной позиции), и подвергаться воздействиям, допускаемым примечанием 1 к данной группе. Мыльный камень является разновидностью природного стеатита.

Тальк данной товарной позиции может подвергаться видам обработки, допускаемым примечанием 1 к данной группе. Более часто встречаемые формы талька - это сырой или порошкообразный тальк.

Термин "французский мел" используется для обозначения некоторых порошкообразных разновидностей стеатита или талька.

В данную товарную позицию не включаются "мелки для портных", состоящие из стеатита (товарная позиция 9609).

[2527]

2528 Бораты природные и их концентраты (кальцинированные или некальцинированные), кроме боратов, выделенных из природных рассолов; борная кислота природная, содержащая не более 85 мас.% НЗВОЗ в пересчете на сухой продукт

В данную товарную позицию включаются только природные борсодержащие минералы в том виде, в каком они извлечены из недр, концентраты (кальцинированные или некальцинированные) таких минералов и природная борная кислота в том виде, в каком она получается путем выпаривания воды, оставшейся после конденсации природных паров, поступающих из земли в определенных районах (итальянское соффиони), или путем выпаривания воды, поступившей из подземных источников в этих районах. Однако в данную товарную позицию не включается борная кислота, содержащая более 85 мас.% НЗВОЗ в пересчете на сухой продукт (товарная позиция 2810).

Природные бораты, входящие сюда, включают:

- (1) Кернит или тинкал, бораты натрия, также известные как "природная бура".
- (2) Пандермит и прицеит, бораты кальция.
- (3) Борацит, хлороборат магния.

В данную товарную позицию не включаются борат натрия (очищенная бура), полученный путем химической обработки кернита или тинкала, и бораты натрия, полученные выпариванием сложных рассолов из некоторых соляных озер (товарная позиция 2840).

2529 Полевой шпат; лейцит; нефелин и нефелиновый сиенит; плавиновый шпат:

2529 10 - полевой шпат

- плавиновый шпат:

2529 21 -- с содержанием фторида кальция 97 мас.% или менее

2529 22 — с содержанием фторида кальция более 97 мас.%

2529 30 - лейцит; нефелин и нефелиновый сиенит

Полевой шпат, лейцит, нефелин и нефелиновый сиенит состоят из сложных силикатов алюминия и щелочных или щелочно-земельных металлов. Они используются в качестве флюсов в производстве керамики. В данную товарную позицию не включаются полевошпатовые пески (товарная позиция 2505).

Плавиновый шпат (или флюорит) является природным фторидом кальция, залегающим в виде сплошных массивов, испещренных прожилками, или в виде агломерированных кристаллов различного цвета; в основном используется для

производства плавиковой кислоты и в качестве флюсов в металлургической промышленности.

В данную товарную позицию также включается плавиковый шпат, полученный термообработкой из минерала, в результате чего продукт распадается на составляющие части; так как они отличаются по размеру, простое просеивание позволяет удалить часть содержащегося в продукте диоксида кремния.

В данную товарную позицию не включается полевой шпат или плавиковый шпат в виде драгоценных или полудрагоценных камней (группа 71).

2530 Вещества минеральные, в другом месте не поименованные или не включенные : 2530 10 - вермикулит, перлит и хлориты, невспененные 2530 20 - кизерит, эпсомит (природные сульфаты магния)

2530 90 - прочие

(А) МИНЕРАЛЬНЫЕ КРАСИТЕЛИ, КАЛЬЦИНИРОВАННЫЕ ИЛИ НЕКАЛЬЦИНИРОВАННЫЕ ИЛИ СМЕШАННЫЕ ВМЕСТЕ; ПРИРОДНЫЙ СЛЮДИСТЫЙ ОКСИД ЖЕЛЕЗА

Красители, включаемые сюда, являются обычно встречающимися в природе глинами, смешанными с белыми или цветными минеральными веществами, в частности, оксидом железа; благодаря их окрашивающим свойствам они обычно используются как пигменты.

К ним относятся:

(1) Охра (желтая, коричневая, красная, испанская красная и т.д.).

(2) Сиена (итальянская сиена, желто-коричневая, и обожженная сиена, оранжево-коричневая, и т.д.).

(3) Умбра (включая обожженную умбру), коричневая или темно-коричневая.

(4) Черные земли и природная темно-коричневая краска (кассель и кельнская земля). Растворимая темно-коричневая краска представляет собой готовый пигмент, который включается в товарную позицию 3206.

(5) Земля Вероны и земля Кипра (зеленые).

Кальцинирование или смешивание вместе различных минеральных красителей не влияет на их классификацию. Однако смешанные с другими веществами или представленные в виде дисперсий в воде, масле и т.д., они включаются в группу 32.

В данную товарную позицию не включаются железные руды (товарная позиция 2601) и минеральные красители, содержащие 70 мас.% или более химически связанного железа в пересчете на Fe_2O_3 (товарная позиция 2821).

Однако слюдистые оксиды железа, используемые в основном в качестве антикоррозионных пигментов, включаются в данную товарную позицию, хотя они по природе содержат более 70 мас.% связанного железа.

(Б) СЕПИОЛИТ (В ПОЛИРОВАННЫХ ИЛИ В НЕПОЛИРОВАННЫХ КУСКАХ) И ЯНТАРЬ; АГЛОМЕРИРОВАННЫЙ СЕПИОЛИТ И АГЛОМЕРИРОВАННЫЙ ЯНТАРЬ, В ПЛАСТИНАХ, ПРУТКАХ, СТЕРЖНЯХ ИЛИ В АНАЛОГИЧНЫХ ФОРМАХ, НЕ ОБРАБОТАННЫХ ПОСЛЕ ОТЛИВКИ;

ГАГАТ, ИЛИ ЧЕРНЫЙ ЯНТАРЬ

(1) Природный сепиолит - это очень легкий и пористый гидратированный силикат магния, белый, желтоватый, серый или розовый, встречающийся исключительно в Малой Азии. Его добывают небольшими кусками (его стороны редко превышают 30 см). Эти куски подвергаются предварительной очистке, скоблению, полировке шерстью и высушиванию (на солнце или в печи), а затем полируются фланелью или воском для того, чтобы улучшить их внешний вид и установить их марку или качество.

Агломерированный сепиолит получается путем агломерирования обломков и других отходов природного сепиолита со связующими агентами (маслом, квасцами и т.д.) под влиянием нагрева. Они включаются сюда, только когда находятся в виде пластинок, прутков, палочек или аналогичных форм, не обработанных после отливки.

(2) Янтарь представляет собой окаменелую смолу (известную также как сукцинит или караба). Он обычно бывает различного цвета, от желтого до темно-оранжевого. Необходимо быть внимательным, чтобы не спутать янтарь или сукцинит с серой амброй, образующейся в организме серых китов и классифицируемой в товарной позиции 0510.

Агломерированный янтарь (или амброид) является минералом, образованным путем агломерирования отходов янтаря. Он включается в данную товарную позицию только в виде пластинок, прутков, палочек или аналогичных форм, не обработанных после отливки.

(3) Гагат, или черный янтарь, является компактной разновидностью лигнита. Он очень черный, легко режется и полируется. Хотя его и используют при изготовлении ювелирных изделий, он не считается драгоценным камнем в Номенклатуре.

(В) СТРОНЦИАНИТ (КАЛЬЦИНИРОВАННЫЙ ИЛИ НЕКАЛЬЦИНИРОВАННЫЙ), КРОМЕ ОКСИДА СТРОНЦИЯ

К данной категории относятся стронцианит (природные карбонаты стронция) и кальцинированный стронцианит, который состоит преимущественно из неочищенного оксида стронция.

В данную товарную позицию не включается чистый оксид стронция (товарная позиция 2816).

(Г) МИНЕРАЛЬНЫЕ ВЕЩЕСТВА, В ДРУГОМ МЕСТЕ НЕ ПОИМЕНОВАННЫЕ ИЛИ НЕ ВКЛЮЧЕННЫЕ; КЕРАМИЧЕСКИЙ БОЙ

К данной категории минеральных веществ относятся, *inter alia*:

(1) Природные сульфиды мышьяка. Существуют две основные их разновидности:

(i) реальгар, являющийся дисульфидом мышьяка, ярко-красного цвета, используемый в пиротехнике;

(ii) аурипигмент, являющийся трисульфидом мышьяка, ярко-желтого цвета, используемый в живописи.

Миспикель (арсенопирит или тиоарсенид железа) также включается в данную товарную позицию.

(2) Алунит, который называют также квасцовым камнем, поскольку он используется для изготовления квасцов. Это напоминающее щебенку вещество красновато-серого или желтоватого цвета, пачкающее пальцы.

(3) Вермикулит - минерал, сходный со слюдой и похожий на нее по цвету, но он обычно находится в форме более мелких хлопьев; также хлориты и перлит - минералы, по химическому составу близкие к вермикулиту. Эти минералы набухают при нагревании и в таком виде используются в качестве теплоизоляционных материалов. Однако в расслоенном виде они включаются в товарную позицию 6806.

(4) Лидит - очень твердый, шероховатый, мелкозернистый и даже мелкозернистый темный камень, на который не действуют кислоты. Пробирные камни, сделанные из лидита (например, для испытания драгоценных металлов), включаются в товарную позицию 6815.

(5) Целестит (природный сульфат стронция); исландский шпат (или кальцит) и арагонит, которые являются кристаллическими карбонатами кальция; лепидолит (слюда лития) (фторокремнеалюминат калия и лития) и амблигонит (фторофосфат алюминия и лития).

(6) Садовая земля, степная земля, болотистая земля, мергель, аллювий, торф, извлеченные почва и подпочва, которые, хотя и используются в сельском хозяйстве или в садово-парковом хозяйстве, не включаются в группу 31 (Удобрения) независимо от того, содержат они или не содержат в природном состоянии незначительные количества азота, фосфора или калия. Однако в данную товарную позицию не включаются природные пески всех видов (товарная позиция 2505).

(7) Пуццолан, санторин, трасс и аналогичные земли, иногда называемые природными цементами, поскольку они используются при изготовлении цементов.

(8) Известняк (известный как "литографский камень" и используемый в полиграфической промышленности) в сыром состоянии.

(9) Бой керамики, кирпича и бетона.

(10) Руды редкоземельных металлов (например, бастнезит, ксенотим, гадолинит), за исключением монацитов и других руд, используемых только или в основном для извлечения урана или тория (товарная позиция 2612).

(11) Затемнители стекла, используемые в эмалировании и получаемые путем обработки (очисткой соляной кислотой и очень тонким измельчением) циркониевого песка.

(12) Молибденитовый "концентрат", полученный из молибденовых руд путем определенной физической обработки, такой как промывка, размалывание, флотация и термообработка (кроме кальцинирования), предназначенная для удаления следов масла и воды, для неметаллургического использования (смазка).

(13) Нсутит, марганцевая руда, содержащая не менее 79 мас.% оксидов марганца, не используемая в металлургической промышленности для извлечения марганца, а применяемая в электрических батареях.

(14) Природный криолит, добываемый в основном в Гренландии, снежно-белый, иногда слегка окрашенный, блестящий и почти прозрачный, используемый в качестве флюса при электролитическом получении алюминия; природный хиолит, который, подобно криолиту, является фтороалюминатом натрия. В данную товарную позицию не включаются химически полученные фториды, сходные по составу с криолитом и хиолитом (товарная позиция 2826).

В данную товарную позицию не включаются драгоценные или полудрагоценные камни группы 71.

Группа 26

Руды, шлак и зола

Примечания:

1. В данную группу не включаются:

(а) шлаки или аналогичные промышленные отходы в виде макадама (товарная позиция 2517);

(б) природный карбонат магния (магнезит), кальцинированный или некальцинированный (товарная позиция 2519);

(в) шлам из баков-хранилищ нефтепродуктов, состоящий преимущественно из этих нефтепродуктов (товарная позиция 2710);

(г) основной шлак группы 31;

(д) шлаковата, минеральная силикатная вата или аналогичные минеральные ваты (товарная позиция 6806);

(е) отходы или лом драгоценных металлов или металлов, плакированных драгоценными металлами; прочие отходы или лом, содержащие драгоценный металл

или соединения драгоценных металлов, используемые главным образом для извлечения драгоценных металлов (товарная позиция 7112); или

(ж) медный, никелевый или кобальтовый штейн, получаемый любым способом плавки (раздел XV).

2. В товарных позициях 2601 - 2617 термин "руды" означает минералы, обычно используемые в металлургической промышленности для извлечения ртути, металлов товарной позиции 2844 или металлов раздела XIV или XV, даже если они предназначены для неметаллургических целей. Однако в товарные позиции 2601 - 2617 не включаются минералы, которые подверглись обработке, не свойственной для металлургической промышленности.

3. В товарную позицию 2620 включаются только:

(а) шлак, зола и остатки, используемые в промышленности либо для извлечения металлов, либо как основа для производства химических соединений металлов, не включая золу и остатки от сжигания отходов городского хозяйства (товарная позиция 2621); и

(б) шлак, зола и остатки, содержащие мышьяк и содержащие или не содержащие металлы, используемые либо для извлечения мышьяка или металлов, либо для производства их химических соединений.

Примечания к субпозициям:

1. В субпозиции 2620 21 термин "шламы этилированного бензина и шламы этилированной антидетонационной смеси" означает шламы, полученные из баков-хранилищ этилированного бензина и этилированной антидетонационной смеси (например, тетраэтилсвинца) и состоящие по существу из свинца, соединений свинца и оксида железа.

2. Шлак, зола и остатки, содержащие мышьяк, ртуть, таллий или их смеси, используемые для извлечения мышьяка или этих металлов или для производства их химических соединений, классифицируются в субпозиции 2620 60.

ОБЩИЕ ПОЛОЖЕНИЯ

Товарные позиции 2601 - 2617 ограничиваются металлическими рудами и их концентратами, которые:

(А) Представляют собой минералогические образования, используемые в металлургической промышленности для извлечения металлов, включаемых в раздел XIV или XV, ртути или металлов товарной позиции 2844, даже если они предназначены для неметаллургических целей, и

(Б) Не подвергались какой-либо обработке, не свойственной для металлургической промышленности.

Термин "руды" означает металлосодержащие минеральные образования вместе с вмещающими их породами, извлекаемыми из рудников; этот термин относится также к металлосодержащим породам нежилыного типа (например, к металлоносным пескам).

Руды редко поступают на рынок до их обогащения с целью последующего использования в металлургических процессах. Наиболее важными процессами обогащения являются процессы, имеющие своей целью концентрацию полезных компонентов.

В товарных позициях 2601 - 2617 термин "концентраты" означает руды, в которых часть или все инородные включения были удалены при помощи специальной обработки, поскольку эти инородные включения могут отрицательно влиять на последующие металлургические процессы или увеличивать транспортные издержки.

К процессам обработки, воздействию которых могут подвергаться продукты товарных позиций 2601 - 2617, относятся физические, физико-химические или химические процессы при условии, что они являются обычными для подготовки руд к извлечению из них металлов. За исключением изменений, которые происходят в результате кальцинирования, обжига (с агломерацией или без агломерации), такие процессы не должны вызывать изменения химического состава основного соединения, представляющего соответствующий металл.

К физическим или физико-химическим процессам относятся дробление, измельчение, магнитная сепарация, гравитационная сепарация, флотация, просеивание, сортировка, агломерация порошков (например, спеканием или окомкованием) в зерна, гранулы или брикеты (с добавлением или без добавления небольших количеств связующих веществ), сушка, кальцинирование, обжиг до окисления, восстановления или намагничивания руды и т.д. (исключая обжиг в целях сульфатизации, хлорирования и т.д.).

Химическая обработка предназначена для удаления нежелательных веществ (например, растворением).

Рудные концентраты, полученные путем обработки, кроме кальцинирования или обжига, меняющей химический состав или кристаллическую структуру исходной руды, в данную группу не включаются (в основном группа 28). Не включаются также более или менее чистые продукты, полученные путем повторных изменений физического состояния (фракционная кристаллизация, сублимация и т.д.), даже если не произошло изменений в химическом составе исходной руды.

Руды товарных позиций 2601 - 2617 используются в промышленности для получения:

(1) Драгоценных металлов, как они определены в группе 71 (а именно: серебра, золота, платины, иридия, осмия, палладия, родия и рутения).

(2) Черных и цветных металлов, относящихся к разделу XV (а именно: железа, меди, никеля, алюминия, свинца, цинка, олова, вольфрама, молибдена, тантала, кобальта,

висмута, кадмия, титана, циркония, сурьмы, марганца, хрома, германия, ванадия, бериллия, галлия, гафния, индия, ниобия (колумбия), рения, таллия).

(3) Ртуты товарной позиции 2805.

(4) Металлов товарной позиции 2844.

В некоторых случаях руды используются для получения сплавов, таких как ферромарганец или феррохром.

Если в контексте не оговорено иное, руды и концентраты, содержащие более одного минералогического образования, должны включаться в товарные позиции 2601 - 2617, в соответствии с Правилom 3 (б) Основных правил интерпретации Номенклатуры, а если этого недостаточно, то на основании применения Правила 3 (в).

В товарные позиции 2601 - 2617 не включаются:

(а) минералы, содержащие вышеуказанные металлы, если:

(i) они включаются в другую товарную позицию, например, необожженный пирит (товарная позиция 2502), природный криолит и природный хиолит (товарная позиция 2530);

(ii) металлы, не извлекаемые в промышленных масштабах, например, минеральные красители, алунит или квасцы (товарная позиция 2530), драгоценные или полудрагоценные камни (группа 71);

(б) минералы, которые в настоящее время используются для извлечения магния, например, доломит (товарная позиция 2518), магнезит или джиобертит (товарная позиция 2519) и карналлит (товарная позиция 3104);

(в) минералы щелочных или щелочно-земельных металлов товарной позиции 2805 (например, литий, натрий, калий, рубидий, цезий, кальций, стронций и барий); такие минералы включают соль (товарная позиция 2501), бариты и витерит (товарная позиция 2511), стронцианит, целестит, исландский шпат и арагонит (товарная позиция 2530);

(г) самородные металлы (в виде самородков или зерен) и самородные сплавы, отделенные от их пустой породы, такие самородные металлы и самородные сплавы включаются в раздел XIV или XV;

(д) руды редкоземельных металлов товарной позиции 2530.

2601 Руды и концентраты железные, включая обожженный пирит:

- руды и концентраты железные, кроме обожженного пирита:

2601 11 – неагломерированные

2601 12 - - агломерированные

2601 20 - обожженный пирит

Основными железными рудами, обычно включаемыми в данную товарную позицию, являются:

(а) красный гематит, включая спекулярит и мартит - оксиды железа - и коричневый гематит - гидратированные оксиды железа, содержащие железо и карбонаты кальция;

(б) лимонит, или бурый железняк, гидратированный оксид железа;

(в) магнетит, или магнитный железняк, магнитный оксид железа;

(г) сидерит, или железный шпат, карбонат железа;

(д) обожженный пирит или пиритные огарки, агломерированные или неагломерированные.

В данную товарную позицию также включаются железные руды и концентраты с содержанием марганца менее 20 мас.% в пересчете на сухой продукт (после их нагревания до 105-110 °С) (см. пояснения к товарной позиции 2602). В зависимости от содержания в них марганца эти руды известны либо как марганцовистые железные руды, либо как железистые марганцевые руды.

В данную товарную позицию не включаются тонкоизмельченный магнетит и другие тонкоизмельченные железные руды, используемые в качестве пигментов (группа 32).

2602 Руды и концентраты марганцевые, включая железистые марганцевые руды и концентраты с содержанием марганца 20 мас.% или более в пересчете на сухой продукт

Основными рудами, обычно включаемыми в данную товарную позицию, являются:

(а) браунит, оксид марганца;

(б) родохрозит (или диалогит), карбонат марганца;

(в) гаусманит, солевой оксид марганца;

(г) манганит, гидратированный оксид марганца;

(д) псиломелан, гидратированный диоксид марганца;

(е) пиролюзит (или полианит), диоксид марганца.

В данную товарную позицию также включаются железистые марганцевые руды и концентраты при условии, что содержание марганца составляет 20 мас.% или более в пересчете на сухой продукт (после их нагревания до 105-110 °С); такие руды и концентраты, в которых содержание марганца менее 20 мас.% в пересчете на сухой продукт, в данную товарную позицию не включаются (товарная позиция 2601).

В данную товарную позицию также не включается пиролюзит, приготовленный для использования в сухих батареях (товарная позиция 2530).

2603 Руды и концентраты медные

Основными рудами, обычно рассматриваемыми в данной товарной позиции, являются:

(а) атакамит, природный гидроксид хлорид меди;

(б) азурит, основной карбонат меди;

(в) борнит (или пестрая медная руда), сульфид меди и железа;

(г) бурнонит, сульфид меди, свинца и сурьмы;

(д) брошантит, основной сульфат меди;

(е) халькозин, сульфид меди;

- (ж) халькопирит (медный колчедан), сульфид меди и железа;
- (з) хризоколла, гидратированный силикат меди;
- (и) ковеллит, сульфид меди;
- (к) куприт, оксид одновалентной меди;
- (л) диоптаз, силикат меди;
- (м) блеклые медные руды (часто содержащие серебро), сульфид меди и сурьмы (тетраэдрит, или блеклая руда) или сульфиды меди и мышьяка (теннантит, энаргит);
- (н) малахит, основной карбонат меди;
- (о) тенорит, оксид меди.

2604 Руды и концентраты никелевые

Основными рудами, обычно рассматриваемыми в данной товарной позиции, являются:

- (а) гарниерит, двойной силикат никеля и магния;
- (б) никелин (красный никелевый колчедан), арсенид никеля;
- (в) пентландит, сульфид никеля и железа;
- (г) никель-железистый пирротин, никельсодержащий сульфид железа.

2605 Руды и концентраты кобальтовые

Основными рудами, обычно рассматриваемыми в данной товарной позиции, являются:

- (а) кобальтин, сульфид и арсенид кобальта;
- (б) гетерогенит, гидратированный оксид кобальта;
- (в) линнеит, сульфид кобальта и никеля;
- (г) смальтит, арсенид кобальта.

2606 Руды и концентраты алюминиевые

В данную товарную позицию включаются бокситы (гидратированный оксид алюминия, содержащий различные количества оксида железа, кремния и т.д.).

В данную товарную позицию включаются также бокситы, термообработанные (при температуре 1200 - 1400 °С), пригодные для использования в металлургии для производства алюминия (восстановление углеродом в электропечи, "гросс" и другие процессы) или для других целей (в частности, для изготовления абразивов).

2607 Руды и концентраты свинцовые

Основными рудами, обычно рассматриваемыми в данной товарной позиции, являются:

- (а) англезит (свинцовый купорос), сульфат свинца;
- (б) церуссит, карбонат свинца;
- (в) галенит (свинцовый блеск), сульфид свинца, часто содержащий серебро;
- (г) пироморфит, фосфат и хлорид свинца.

2608 Руды и концентраты цинковые

Основными рудами, обычно рассматриваемыми в данной товарной позиции, являются:

- (а) сфалерит (цинковая обманка), сульфид цинка;
- (б) гемиморфит (или каламин), гидросиликат цинка;
- (в) смитсонит (цинковый шпат), карбонат цинка;
- (г) цинкит (красный цинковый оксид), оксид цинка.

2609 Руды и концентраты оловянные

Основными рудами, обычно рассматриваемыми в данной товарной позиции, являются:

- (а) касситерит (или оловянный камень), оксид олова;
- (б) станнин (или оловянный колчедан), сульфид олова, меди и железа.

2610 Руды и концентраты хромовые

В данную товарную позицию включается хромит (или хромовая железная руда), оксид хрома и железа.

2611 Руды и концентраты вольфрамовые

Основными рудами, обычно рассматриваемыми в данной товарной позиции, являются:

- (а) ферберит, вольфрамат железа;
- (б) гюбнерит, вольфрамат марганца;
- (в) шеелит, вольфрамат кальция;
- (г) вольфрамит, вольфрамат железа и марганца.

2612 Руды и концентраты урановые или ториевые: 2612 10 - руды и концентраты урановые 2612 20 - руды и концентраты ториевые

Основными урановыми рудами, обычно рассматриваемыми в данной товарной позиции, являются:

- (а) отунит (урановая слюдка), гидратированный фосфат урана и кальция;
- (б) браннерит, титанат урана;
- (в) карнотит (урановая слюдка), гидратированный ванадат урана и калия;
- (г) коффинит, силикат урана;
- (д) давидит, ураново-железный титанат;
- (е) парсонсит, гидратированный фосфат урана и свинца;
- (ж) уранинит (урановая смолка), солеподобные оксиды урана;
- (з) торбернит (или хальколит, медная урановая слюдка), гидратированный фосфат урана и меди;
- (и) тюямунит, гидратированный ванадат урана и кальция;
- (к) уранофан, кальциево-урановый силикат;
- (л) ураноторианит, оксид урана и тория.

Основными ториевыми рудами, обычно рассматриваемыми в данной товарной позиции, являются:

(а) монацит, фосфат тория и фосфаты редкоземельных элементов;

(б) торит, гидратированный силикат тория.

В данную товарную позицию не включаются те продукты, которые известны в торговле как "концентраты" урана, получаемые путем обработки, несвойственной для металлургической промышленности (товарная позиция 2844).

2613 Руды и концентраты молибденовые:

2613 10 - обожженные

2613 90 - прочие

Основными молибденовыми рудами, обычно рассматриваемыми в данной товарной позиции, являются:

(а) молибденит, сульфид молибдена;

(б) вульфенит, молибдат свинца.

В данную товарную позицию также включаются обожженные концентраты молибденита ("технический молибденовый оксид", полученный простым обжигом концентратов молибденита).

В данную товарную позицию не включается молибденит, приготовленный для использования в качестве смазки (товарная позиция 2530).

2614 Руды и концентраты титановые

Основными рудами, обычно рассматриваемыми в данной товарной позиции, являются:

(а) ильменит (или титанистый железняк), титанат железа;

(б) рутил, анатаз и брукит, оксиды титана.

В данную товарную позицию не включаются тонкоизмельченные руды титана, используемые в качестве пигментов (группа 32).

2615 Руды и концентраты ниобиевые, танталовые, ванадиевые или циркониевые:

2615 10 - руды и концентраты циркониевые

2615 90 - прочие

Основными циркониевыми рудами, обычно рассматриваемыми в данной товарной позиции, являются:

(а) бадделеит, оксид циркония;

(б) циркон и циркониевые пески, силикаты циркония. (В виде драгоценных камней циркон включается в товарную позицию 7103.)

Основными танталовыми и ниобиевыми (колумбиевыми) рудами, обычно рассматриваемыми в данной товарной позиции, являются танталит и ниобит (колумбиты) (то есть тантало-ниобат железа и марганца).

Основными ванадиевыми рудами, обычно рассматриваемыми в данной товарной позиции, являются:

(а) деклуаизит, основной ванадат свинца и цинка;

(б) патронит, сульфид ванадия;

(в) роскоэлит (ванадиевая слюдка), сложный ванадо-силикат алюминия и магния;

(г) ванадинит, ванадат и хлорид свинца.

Плавленные оксиды ванадия, полученные с помощью таких видов обработки, кроме кальцинирования или обжига, которые изменяют химический состав и кристаллическую структуру основной руды, в данную товарную позицию не включаются (обычно группа 28).

В данную товарную позицию также не включаются циркониевые пески, тонкоизмельченные для использования в качестве затемнителя при изготовлении эмали (товарная позиция 2530).

2616 Руды и концентраты драгоценных металлов:

2616 10 - руды и концентраты серебряные

2616 90 - прочие

Основными рудами, обычно рассматриваемыми в данной товарной позиции, являются:

(а) аргентит, сульфид серебра;

(б) калаверит, теллурид золота и серебра;

(в) кераргирит (или роговое серебро), хлориды и йодиды серебра;

(г) полибазит, сульфид серебра и сурьмы;

(д) прустит, сульфид серебра и мышьяка;

(е) пираргирит, сульфид серебра и сурьмы;

(ж) стефанит, сульфид серебра и сурьмы;

(з) золотоносные и платиноносные пески; последние часто содержат другие металлы платиновой группы (то есть иридий, осмий, палладий, родий и рутений).

2617 Руды и концентраты прочие:

2617 10 - руды и концентраты сурьмянистые

2617 90 - прочие

Основными рудами, обычно рассматриваемыми в данной товарной позиции, являются:

(1) Сурьмянистые руды:

(а) сервантит, оксид сурьмы;

(б) кермезит (оксисульфид сурьмы);

(в) сенармонтит, оксид сурьмы;

(г) стибнит (или антимонит), сульфид сурьмы;

(д) валентинит, или белая сурьма, оксид сурьмы.

(2) Бериллиевые руды:

(а) берилл, двойной силикат бериллия и алюминия. (В виде драгоценных камней, берилла или изумруда, он включается в товарную позицию 7103);

(б) бертрандит.

(3) Висмутовые руды:

- (а) бисмутинит (или висмутовый блеск), сульфид висмута;
 - (б) бисмутит, гидратированный карбонат висмута;
 - (в) висмутовая охра (или бисмит), гидроксид висмута.
- (4) Германиевые руды:

Германит, германосульфид меди.

В данную товарную позицию не включаются те продукты, которые известны в торговле как германиевые "концентраты", получаемые путем обработки, несвойственной для металлургической промышленности (в основном товарная позиция 2825).

- (5) Ртутные руды:

Киноварь, сульфид ртути.

Индий, галлий, рений, гафний, таллий и кадмий не извлекаются непосредственно из одной определенной руды, но получают как побочные продукты в металлургических процессах других металлов (например, цинка, свинца, меди, алюминия, циркония, молибдена).

2618 Шлак гранулированный (шлаковый песок), получаемый в процессе производства черных металлов

В данную товарную позицию включается гранулированный шлак (шлаковый песок), получаемый, например, путем заливки жидкого дресса в воду после его выхода из доменной печи.

С другой стороны, в нее не включается шлаковата, получаемая дутьем пара или сжатого воздуха через жидкий шлак или через пенистый шлак, получаемый при добавлении небольших количеств воды в жидкий шлак (товарная позиция 6806). В данную товарную позицию также не включаются шлаковые цементы (товарная позиция 2523).

2619 Шлак, дресс (кроме гранулированного шлака), окалина и прочие отходы производства черных металлов

Шлаками, включаемыми в данную товарную позицию, являются силикаты алюминия, кальция или железа, полученные во время плавления железной руды (доменный шлак), во время рафинирования передельного чугуна или при производстве стали (конвертерный шлак). В данную товарную позицию включаются эти шлаки независимо от того, содержат они или не содержат достаточное количество железа, чтобы извлечь из них металл. Но в нее не включаются фосфатные шлаки ("основной шлак" или "томас-шлак"); они являются важными удобрениями и включаются в группу 31.

Шлак и дресс используются при производстве цемента и как балласт при строительстве дорог. Шлак, раздробленный и грубо размолотый, как макадам, включается в товарную позицию 2517. В данную товарную позицию также не включается гранулированный шлак (шлаковый песок) товарной позиции 2618.

Окалина представляет собой кусочки оксида железа, которые получаются в результатековки, горячей прокатки и т.д. черных металлов.

В данную товарную позицию также включается колошниковая пыль от доменных печей и другие отходы, получающиеся от производства чугуна и стали, но не включается металлический лом, получаемый в результате резания, штамповки или других процессов металлообработки, который включается в товарную позицию 7204.

2620 Шлак, зола и остатки (кроме образующихся в производстве черных металлов), содержащие металлы, мышьяк или их соединения:

- содержащие в основном цинк:

2620 11 -- гартцинк

2620 19 - - прочие

- содержащие в основном свинец:

2620 21 -- шламы этилированного бензина и шламы этилированной антидетонационной смеси

2620 29 - - прочие

2620 30 - содержащие в основном медь

2620 40 - содержащие в основном алюминий

2620 60 - содержащие мышьяк, таллий, ртуть или их смеси, используемые для извлечения мышьяка или этих металлов или для производства их химических соединений

- прочие:

2620 91 - - содержащие сурьму, бериллий, кадмий, хром или их смеси

2620 99 - - прочие

В данную товарную позицию включаются шлак, зола и остатки (кроме включенных в товарную позицию 2618, 2619 или 7112), содержащие металлы, мышьяк (содержащий или не содержащий металлы) или их химические соединения, и которые в основном используются в промышленности или для извлечения мышьяка или металлов или как основа для производства их химических соединений. Они получаются в результате обработки руд или промежуточных металлургических продуктов (таких как штейны), или путем электролитических, химических или других процессов, которые не включают механическую обработку металлов. Отходы, получаемые в результате механической обработки металла, или лом, состоящий из изношенных или сломанных металлических изделий, не включаются (раздел XIV или XV). С другой стороны, окалина, которая в основном состоит из оксидов, хотя и получается в результате механической обработки цветных металлов, также входит в данную товарную позицию

В данную товарную позицию включаются:

(1) Штейны (кроме медных, никелевых или кобальтовых штейнов (раздел XV) и шлак или дросс, например те, которые богаты медью, цинком, оловом, свинцом и т.д.

- (2) Гальванизированный штейн, остатки от гальванизации погружением в расплав цинка.
- (3) Шлам от электролитических ванн, получаемый после подготовки или очистки ванн от металла, и шлам, получаемый в результате электрогальваники.
- (4) Аккумуляторный шлам.
- (5) Остатки от электролитической очистки металлов, высушенные или сконцентрированные в виде блоков.
- (6) Остатки от производства сульфата меди.
- (7) Загрязненные оксиды кобальта, полученные в результате обработки сереброносных руд.
- (8) Отработанные катализаторы, пригодные только для извлечения металла или для производства химических реагентов.
- (9) Остатки карналитового раствора, используемые в основном для получения хлорида магния.
- (10) Шламы этилированного бензина и шламы этилированной антидетонационной смеси, полученные из баков-хранилищ этилированного бензина и этилированной антидетонационной смеси, состоящие, по существу, из свинца, соединений свинца (включая тетраэтилсвинец и тетраметилсвинец) и оксида железа (образующегося при ржавлении баков-хранилищ). В основном такие шламы применяются для извлечения свинца или его соединений и практически не содержат нефтепродуктов.
- (11) Улавливаемая пыль цинка, свинца или меди, полученная при плавлении. В улавливаемой пыли медеплавильных производств главным образом присутствует мышьяк, а в пыли свинцово- или цинкоплавильных производств присутствует титан.
- (12) Шлак, зола и остатки цинко-, свинцово- или медеплавильного производства с высоким содержанием ртути обычно находятся в форме оксида, сульфида или амальгам различных металлов.
- (13) Шлак, зола и остатки, содержащие сурьму, бериллий, кадмий, хром или их смеси. Данные продукты главным образом представляют собой отходы от переработки (например, тепловой обработки) изделий, содержащих эти металлы.
- (14) Шлак, зола и остатки от отходов, образующихся при производстве, составлении и использовании чернил, полиграфических красок, красителей, пигментов, красок, политуры и лаков, применяемые для извлечения металлов или их соединений.
- В данную товарную позицию также не включаются:
- (а) зола и остатки от сжигания отходов городского хозяйства (товарная позиция 2621);
- (б) шламы из баков-хранилищ нефтепродуктов, состоящие преимущественно из таких нефтепродуктов (товарная позиция 2710);
- (в) соединения определенного химического состава группы 28;

(г) отходы и лом драгоценных металлов или металлов, плакированных драгоценными металлами (включая, например, отработанные или поврежденные катализаторы в форме сетки из платинового сплава), и прочие отходы и лом, содержащие драгоценный металл или соединения драгоценного металла, используемые главным образом для извлечения драгоценных металлов (товарная позиция 7112);

(д) металлолом, образовавшийся от механической обработки металлов раздела XV;

(е) цинковая пыль (товарная позиция 7903).

2621 Шлак и зола прочие, включая золу из морских водорослей (келп); зола и остатки от сжигания отходов городского хозяйства:

2621 10 - зола и остатки от сжигания отходов городского хозяйства

2621 90 - прочие

В данную товарную позицию включаются шлак и зола, не попадающие в товарные позиции 2618, 2619 или 2620, полученные в результате обработки руд или в результате металлургических процессов, а также шлак и зола, полученные из любого другого материала или в результате других процессов. Хотя многие из продуктов используются как удобрения, они включаются сюда, а не в группу 31 (за исключением основного шлака).

К таким продуктам относятся:

(1) Зола и клинкер минерального происхождения, которые получают главным образом в процессе сжигания угля, лигнита, торфа или нефти в утилитарных бойлерах. В основном они используются в качестве сырья в производстве цемента, добавки к цементу в бетоне, в тампонажном материале скважин, в качестве минерального наполнителя в производстве пластмасс и красок, легкого наполнителя в производстве строительных блоков и в гражданских сооружениях, таких как дамбы, наклонные вьезды магистралей и опоры мостов. К ним относятся:

(а) зольная пыль - тонко диспергированные частицы, переносимые топочными газами и удаляемые из потока газа мешочными или электростатическими фильтрами;

(б) зольный остаток - более грубая зола, удаляемая из газа сразу после его выхода из топки;

(в) топочный шлак - грубые остатки, удаляемые со дна топки;

(г) зола при сжигании угля в псевдоожиженном слое - неорганический осадок от сжигания угля или нефти в топке с псевдоожиженным слоем известняка или доломита.

(2) Келп и прочая растительная зола. Келп, включаемый в данную товарную позицию, является материалом, получаемым в результате озоления определенных типов морских водорослей. В сыром состоянии - это тяжелое грубое черноватое вещество, но после очистки - это матовый белый порошок. В основном он используется для извлечения йода или в стекольной промышленности.

Эта группа также включает золу из шелухи риса, состоящую почти целиком из кремнезема и используемую в основном для изготовления звукоизоляционных кирпичей или других звукоизоляционных изделий.

(3) Костная зола, получаемая в результате кальцинирования костей на открытом воздухе. Кроме как удобрения для почвы, этот продукт используется также для покрытия изложниц при плавлении меди. В данную товарную позицию не включается уголь животный, получаемый при кальцинировании костей в автоклаве (товарная позиция 3802).

(4) Сырая калийная соль, получаемая в сахарной промышленности из остатков черной патоки путем ее прокаливания, промывки и т.д.

(5) Зола и остатки, получаемые от сжигания отходов городского хозяйства (см. примечание 4 к группе 38). Такая зола и остатки часто представляют собой смесь клинкера и некоторого количества токсичных металлов (например, свинца) и применяются в основном при сооружении временных дорожных покрытий на насыпях в качестве наполнителя. Содержание металлов в данном типе золы и остатков недостаточно для извлечения металлов или соединений металлов.

В данную товарную позицию не включается микрокремнезем определенного химического состава, получаемый в качестве побочного продукта при производстве кремния, ферросилиция и циркония, используемый главным образом в качестве пуццолановой добавки в бетоне, фиброцементе или огнеупорных бетонах, а также в качестве добавки в полимерах (товарная позиция 2811).

Группа 27

Топливо минеральное, нефть и продукты их перегонки; битуминозные вещества; воски минеральные

Примечания:

1. В данную группу не включаются:

(а) органические соединения определенного химического состава, кроме чистого метана и пропана товарной позиции 2711;

(б) лекарственные средства товарной позиции 3003 или 3004; или

(в) смешанные ненасыщенные углеводороды товарной позиции 3301, 3302 или 3805

2. В товарной позиции 2710 термин "нефть и нефтепродукты, полученные из битуминозных пород" означает не только нефть и нефтепродукты, полученные из битуминозных пород, но и полученные любым способом аналогичные нефтепродукты, включая состоящие главным образом из смешанных ненасыщенных углеводородов, при условии, что масса неароматических составных частей превышает массу ароматических.

Однако сюда не включаются жидкие синтетические полиолефины, менее 60 об.% которых перегоняется до температуры 300 °С методом дистилляции под низким давлением, приведенным к давлению 1013 мбар (группа 39).

3. В товарной позиции 2710 термин "отработанные нефтепродукты" означает отходы, содержащие преимущественно нефть или нефтепродукты, полученные из битуминозных пород (описанные в примечании 2 к данной группе), смешанные или не смешанные с водой. Сюда включаются:

(а) нефтепродукты, непригодные для дальнейшего использования в качестве первичных продуктов (например, отработанные смазочные масла, отработанные гидравлические и трансформаторные масла);

(б) нефтепродукты в виде шлама из баков-хранилищ нефтепродуктов, содержащие преимущественно эти нефтепродукты и присадки высокой концентрации (например, химические вещества), используемые в производстве первичных продуктов; и

(в) нефтепродукты в виде водных эмульсий или смесей с водой, образующихся, например, в результате утечки нефтепродуктов, в процессе промывки бака-хранилища нефтепродуктов, или использованные смазочно-охлаждающие жидкости, применяемые при механической обработке.

Примечания к субпозициям:

1. В субпозиции 2701 11 термин "антрацит" означает уголь с предельным выходом летучих веществ (в пересчете на сухую беззольную основу) не более 14%.

2. В субпозиции 2701 12 термин "уголь битуминозный" означает уголь с предельным выходом летучих веществ (в пересчете на сухую беззольную основу) более 14% и с предельной теплотой сгорания (в пересчете на влажную беззольную основу) не менее 5 833 ккал/кг.

3. В субпозициях 2707 10, 2707 20, 2707 30 и 2707 40 термины "бензол", "толуол", "ксилол" и "нафталин" означают продукты, которые содержат более 50 мас.% бензола, толуола, ксилола или нафталина, соответственно.

4. В субпозиции 2710 12 термин "легкие дистилляты и продукты" означает нефтепродукты, 90 об.% или более которых (включая потери) перегоняется до температуры 210 °С по методу ISO 3405 (эквивалентному методу ASTM D 86).

5. В субпозициях товарной позиции 2710 термин "биодизель" означает моноалкиловые сложные эфиры жирных кислот, используемые в качестве топлива, получаемые из животных или растительных жиров и масел, отработанных или неотработанных.

ОБЩИЕ ПОЛОЖЕНИЯ

В данную группу включаются, как правило, уголь и другие виды природного минерального топлива, нефть и нефтепродукты, полученные из битуминозных пород, продукты их перегонки и аналогичные продукты, полученные любыми другими

способами. Сюда входят также минеральные воски и природные битуминозные вещества. Товары данной группы могут быть сырыми или очищенными; однако если они представляют собой отдельные органические соединения определенного химического состава в чистом или в технически чистом виде, то, за исключением метана и пропана, они включаются в группу 29. Для некоторых из этих соединений (например, этана, бензола, фенола, пиридина) существуют особые критерии степени их чистоты, указанные в пояснениях к товарным позициям 2901, 2907 и 2933. Метан и пропан включаются в товарную позицию 2711, даже если они представлены в чистом виде.

Термин "ароматические составные части", используемый в примечании 2 к данной группе и в товарной позиции 2707, следует относить к целым молекулам с ароматической частью независимо от числа и длины их боковых цепей, а не только к ароматическим частям таких молекул.

В данную группу не включаются:

(а) лекарственные средства товарной позиции 3003 или 3004;

(б) парфюмерные, косметические или туалетные средства (товарные позиции 3303 - 3307);

(в) жидкое или сжиженное газообразное топливо в контейнерах емкостью не более 300 см³, используемое для заполнения или повторной заправки сигаретных или аналогичных зажигалок (товарная позиция 3606).

2701 Уголь каменный; брикеты, окатыши и аналогичные виды твердого топлива, полученные из каменного угля:

- уголь каменный, пылевидный или непылевидный, но не агломерированный:

2701 11 -- антрацит

2701 12 -- уголь битуминозный

2701 19 -- уголь прочий

2701 20 - брикеты, окатыши и аналогичные виды твердого топлива, полученные из каменного угля

В данную товарную позицию включаются различные виды каменного угля и антрацита, пылевидные или непылевидные, агломерированные (окатыши, брикеты и т.д.) или неагломерированные. В нее также входят брикеты и аналогичные виды топлива, которые были карбонизированы для того, чтобы сделать их бездымными.

В данную товарную позицию также включается пылевидный каменный уголь, диспергированный в воде (суспензия каменного угля) и содержащий небольшие количества диспергирующих агентов, особенно поверхностно-активных веществ.

В данную товарную позицию не включаются гагат, или черный янтарь (товарная позиция 2530), лигнит, или бурый уголь (товарная позиция 2702), кокс и полукокс из каменного угля (товарная позиция 2704).

2702 Лигнит, или бурый уголь, агломерированный или неагломерированный, кроме гагата:

2702 10 - лигнит, или бурый уголь, пылевидный или непылевидный, но не агломерированный

2702 20 - лигнит, или бурый уголь, агломерированный

В данную товарную позицию включается лигнит, или бурый уголь - топливо, занимающее промежуточное положение между каменным углем и торфом, - обезвоженный или необезвоженный, пылевидный или непылевидный, агломерированный или неагломерированный.

В данную товарную позицию не включается гагат, или черный янтарь, являющийся разновидностью лигнита, или бурого угля (товарная позиция 2530).

2703 Торф (включая торфяную крошку), агломерированный или неагломерированный

Торф, образующийся из частично карбонизированного растительного материала, обычно легкий и волокнистый.

К данной товарной позиции относятся все сорта торфа, включая высушенный или агломерированный торф, используемый в качестве топлива, размельченный торф, торфяную крошку и т.д., используемые в качестве подстилки для животных, для удобрения почвы или для других целей.

Смеси торфа с песком или глиной, основной характер которых определяется торфом, также включаются в данную товарную позицию независимо от того, содержат они или не содержат небольшие количества питательных элементов: азота, фосфора или калия. Такие продукты обычно используются в качестве почвы для цветочных горшков.

Однако в данную товарную позицию не включаются:

(а) волокна торфа (известные как "берандин"), готовые для использования в качестве текстильного материала (раздел XI);

(б) цветочные горшки или другие изделия из торфа, включая изоляционные листы для зданий, получаемые разрезанием или формованием (группа 68).

2704 Кокс и полукокс из каменного угля, лигнита или торфа, агломерированные или неагломерированные; уголь ретортный

Кокс является твердым остатком, получаемым в результате перегонки (или карбонизации, или газификации) каменного угля, лигнита или торфа без доступа воздуха. Он получается в коксовых печах из битуминозных углей различного качества.

Полукокс получается в результате перегонки каменного угля или лигнита при низкой температуре.

Кокс и полукокс данной товарной позиции могут быть пылевидными или агломерированными.

Ретортный уголь (газовый уголь) является твердой черной хрупкой формой углерода, который при ударе издает металлический звон. Он получается как побочный продукт на газовых заводах или в коксовых печах, где он отлагается на стенках печей или реторт. Ретортный уголь обычно состоит из кусков неправильной формы, у которых одна поверхность плоская или слегка изогнутая в соответствии с формой реторты.

В некоторых странах ретортный уголь называют "искусственным графитом". Это название правильнее относить к искусственно получаемому графиту товарной позиции 3801.

В данную товарную позицию не включаются:

- (а) пековый кокс и нефтяной кокс (товарные позиции 2708 и 2713, соответственно);
- (б) изделия из ретортного угля, применяемые в электротехнике (товарная позиция 8545).

2705 Газ каменноугольный, водяной, генераторный и аналогичные газы, кроме нефтяных газов и других газообразных углеводородов

Каменноугольный газ получают путем перегонки угля без доступа воздуха обычно на газовых заводах или в коксовых печах. Это сложная смесь водорода, метана, монооксида углерода и т.п., используемая для освещения или для обогрева.

В данную товарную позицию включается газ, получаемый в результате подземной газификации, а также водяной газ, генераторный и аналогичные газы, например, доменный газ. Сюда также включаются смеси газов, образовавшиеся при крекинге или риформинге нефти, нефтяных газов или природных газов; процессы обычно проводят в присутствии водяного пара. Эти смеси по составу аналогичны каменноугольному газу и используются для обогрева или освещения, а также в синтезе химических реагентов, например, метанола, аммиака. В последнем случае их иногда называют "синтез-газом". Однако в данную товарную позицию не включаются газы, перечисленные в товарной позиции 2711.

2706 Смолы каменноугольные, буроугольные, торфяные и прочие минеральные смолы, обезвоженные или необезвоженные, частично ректифицированные или неректифицированные, включая "восстановленные" смолы

Эти смолы являются весьма сложными смесями, состоящими в различных пропорциях из ароматических и алифатических составных частей, обычно получаемыми в результате перегонки каменного угля, лигнита или торфа.

В данную товарную позицию включаются следующие смолы:

(1) Смолы, получаемые при высокотемпературной перегонке каменного угля, которые состоят в основном из ароматических составных частей, таких как бензол, фенол, нафталин, антрацен и гомологи фенола, пиридиновые основания.

(2) Смолы, получаемые при перегонке лигнита или торфа или низкотемпературной перегонке каменного угля. Эти смолы аналогичны продуктам, перечисленным выше в

пункте (1), но содержат алифатические, нафтеновые и фенольные соединения в больших пропорциях.

(3) Прочие минеральные смолы, включая смолы, полученные из водяного газа в процессе газификации каменных углей.

В данную товарную позицию также включаются обезвоженные смолы или частично ректифицированные смолы и "восстановленные" смолы, полученные путем смешивания пека с креозотовым маслом или с другими продуктами перегонки каменноугольной смолы.

Смолы используются в основном для дальнейшей перегонки, в результате которой получается ряд масел и другие продукты каменноугольной смолы. Они также используются для изготовления водонепроницаемых материалов и для покрытия дорог и т.п.

В данную товарную позицию не включаются смолы, извлеченные из неминеральных источников, например, из древесного дегтя (товарная позиция 3807).

2707 Масла и другие продукты высокотемпературной перегонки каменноугольной смолы; аналогичные продукты, в которых масса ароматических составных частей превышает массу неароматических:

2707 10 - бензол

2707 20 - толуол

2707 30 - ксилол

2707 40 - нафталин

2707 50 - смеси ароматических углеводородов прочие, 65 об.% которых или более (включая потери) перегоняется при температуре 250°C по методу ISO 3405 (эквивалентному методу ASTM D 86)

- прочие:

2707 91 -- масла креозотовые

2707 99 -- прочие

В данную товарную позицию включаются:

(1) Масла и другие продукты с более или менее широким фракционным составом, получаемые путем высокотемпературной перегонки каменноугольной смолы, которые образуют смеси, состоящие в основном из ароматических углеводородов и других ароматических соединений.

Эти масла и другие продукты включают:

- бензол, толуол, ксилол и сольвент-нафта,
- нафталиновые масла и сырой нафталин,
- антраценовые масла и сырой антрацен,
- феноловые масла (фенолы, крезолы, ксиленолы и т.п.),
- пиридиновые, хинолиновые и акридиновые основания,
- креозотовые масла.

(2) Аналогичные масла и продукты с преобладанием ароматических составных частей, получаемые при низкотемпературной перегонке каменноугольной или другой минеральной смолы, при "отбензинивании" угольного (светильного) газа, при переработке нефти или при любом другом процессе.

В данную товарную позицию включаются масла и другие продукты, перечисленные выше, в сыром или очищенном виде, но в нее не включаются отдельные соединения определенного химического состава, полученные в чистом или технически чистом виде путем дальнейшего фракционного разделения или другими процессами переработки смоляных масел (группа 29). Для бензола, толуола, ксилола, нафталина, антрацена, фенола, крезолов, ксиленолов, пиридина и некоторых производных пиридина существуют особые критерии степени их чистоты, указанные в соответствующих пояснениях к товарным позициям 2902, 2907 и 2933.

Масла древесного дегтя включаются в группу 38.

В данную товарную позицию не включаются смешанные алкилбензолы или смешанные алкилнафталины, полученные алкилированием бензола или нафталина и имеющие довольно длинные боковые цепи (товарная позиция 3817).

2708 Пек и кокс пековый, полученные из каменноугольной смолы или прочих минеральных смол:

2708 10 - пек

2708 20 - кокс пековый

Пек, включаемый в данную товарную позицию, представляет собой остаточный продукт высокотемпературной перегонки каменноугольной смолы или других минеральных смол. Он содержит в небольших количествах тяжелые дистилляты каменноугольной смолы. Он черного или коричневого цвета и может быть мягким или хрупким. Пек используется при изготовлении электродов, дорожного гудрона, гидроизоляционных смесей, для агломерации угольной пыли и т.д.

Пек, который был незначительно модифицирован за счет продувки воздухом, аналогичен непродутому пеку и включается в данную товарную позицию.

Пековый кокс представляет собой конечный остаточный продукт, полученный после высокотемпературной или низкотемпературной перегонки каменноугольной смолы или других минеральных смол или их остатков. Он используется для производства электродов или в качестве топлива.

2709 Нефть сырая и нефтепродукты сырые, полученные из битуминозных пород

В данную товарную позицию включается сырая нефть, а также сырые нефтепродукты, полученные из битуминозных пород (например, из сланцев, известковых пород, песчаников), то есть природные продукты, независимо от их состава, полученные из обычных или конденсатных залежей нефти или путем

деструктивной перегонки битуминозных пород. Сырая нефть, полученная таким образом, включается в данную товарную позицию, даже если она подвергалась следующим процессам:

(1) Декантации.

(2) Обессоливанию.

(3) Дегидратации.

(4) Стабилизации для того, чтобы нормализовать давление паров.

(5) Удалению очень легких фракций с целью возвращения их в нефтяные залежи для повышения качества дренажа и поддержания пластового давления.

(6) Добавлению только тех углеводородов, которые были ранее получены физическими методами в ходе вышеупомянутых процессов.

(7) Любым другим незначительным процессам при условии, что они не изменяют основное свойство продукта.

В данную товарную позицию включаются также газовые конденсаты, то есть сырые нефтепродукты, получаемые при стабилизации природного газа, осуществляемой непосредственно после его добычи. Такая операция состоит из получения, в основном путем охлаждения и дросселирования конденсирующихся углеводородов (от C_4 приблизительно до C_{20}) из природного газа.

2710 Нефть и нефтепродукты, полученные из битуминозных пород, кроме сырых; продукты, в другом месте не поименованные или не включенные, содержащие 70 мас. % или более нефти или нефтепродуктов, полученных из битуминозных пород, причем эти нефтепродукты являются основными составляющими продуктов; отработанные нефтепродукты:

- нефть и нефтепродукты (кроме сырых), полученные из битуминозных пород, и продукты, в другом месте не поименованные или не включенные, содержащие 70 мас. % или более нефти или нефтепродуктов, полученных из битуминозных пород, причем эти нефтепродукты являются основными составляющими продуктов, за исключением содержащих биодизель и отработанных нефтепродуктов:

2710 12 -- легкие дистилляты и продукты

2710 19 -- прочие

2710 20 - нефть и нефтепродукты (кроме сырых), полученные из битуминозных пород, и продукты, в другом месте не поименованные или не включенные, содержащие 70 мас.% или более нефти или нефтепродуктов, полученных из битуминозных пород, причем эти нефтепродукты являются основными составляющими продуктов, содержащие биодизель, за исключением отработанных нефтепродуктов

- отработанные нефтепродукты:

2710 91 -- содержащие полихлорбифенилы, полихлортерфенилы или полибромбифенилы

(I) ПЕРВИЧНЫЕ ПРОДУКТЫ

Первая часть данной товарной позиции включает такие продукты, которые подвергались любым процессам, кроме указанных в пояснении к товарной позиции 2709.

В данную товарную позицию включаются:

(А) "Отбензиненная нефть" (где путем перегонки были удалены некоторые более легкие фракции), а также легкие, средние и тяжелые масла с более или менее широким фракционным составом, полученные путем перегонки или переработки сырой нефти, или сырых нефтепродуктов, полученных из битуминозных пород. Эти масла, которые являются более или менее жидкими или полутвердыми, состоят преимущественно из неароматических углеводородов, таких как парафиновые, циклопарафиновые (нафтеновые).

К ним относятся:

- (1) бензин,
- (2) уайт-спирит,
- (3) керосин,
- (4) газойли,
- (5) мазуты,
- (6) веретенные и смазочные масла,
- (7) светлые масла.

В данную товарную позицию включаются фракции, описанные выше, даже если они были затем подвергнуты дальнейшей обработке с целью удаления примесей (например, обработка кислотами или щелочами, избирательными растворителями, хлоридом цинка, абсорбирующей отбеливающей глиной и т.д. или повторная перегонка), при условии, что эта обработка не приводит к образованию отдельных соединений определенного химического состава в чистом или технически чистом виде (группа 29).

(Б) Аналогичные нефтепродукты, в которых масса неароматических составных частей превышает массу ароматических. Они могут быть получены путем низкотемпературной перегонки каменного угля, путем гидрогенизации или любым другим способом (например, крекингом, риформингом и т.д.).

В данную товарную позицию включаются смешанные алкены, называемые трипропиленом, тетрапропиленом, диизобутиленом, триизобутиленом и т.п. Это смеси ненасыщенных ациклических углеводородов (октилены, нонилены и их гомологи и изомеры и т.п.) и насыщенных ациклических углеводородов.

Они получают в результате полимеризации до очень низкой степени пропилена, изобутилена или других этиленовых углеводородов или путем сепарации (например, фракционной перегонкой) из некоторых продуктов крекинга минеральных масел.

Смеси алкенов используются в основном в химическом синтезе, в качестве растворителей или разбавителей. Благодаря их высокому октановому числу они могут быть также включены с соответствующими добавками в бензин.

Однако в данную товарную позицию не включаются жидкие синтетические полиолефины, менее 60 об.% которых перегоняется при температуре 300 °С и давлении 1013 мбар (101,3 кПа), когда используется метод перегонки при пониженном давлении (группа 39).

Кроме того, в данную товарную позицию не включаются нефтепродукты с преобладанием по массе ароматических составных частей, полученные при переработке нефти или любом другом процессе (товарная позиция 2707).

(В) Продукты, описанные выше в пунктах (А) и (Б), к которым добавлены различные вещества для того, чтобы эти продукты стали пригодными для использования в определенных целях при условии, что они содержат 70 мас.% или более нефти или нефтепродуктов, полученных из битуминозных пород, в качестве основных составляющих, и что они не включаются в более специфическую товарную позицию Номенклатуры.

Примерами таких видов продукции являются:

(1) Бензин, содержащий небольшие количества антидетонационных добавок (например, тетраэтилсвинец, дибромэтан) и антиокислителей (например, пара-бутиламинофенол).

(2) Смазочные материалы, состоящие из смесей смазочных масел с различными количествами других продуктов (например, продуктов для улучшения их смазочных свойств (таких как растительные масла и жиры), антиокислителей, антикоррозионных веществ, пеноподавляющих веществ, таких как силиконы). Эти смазочные материалы включают масла сложных составов, масла для работы в тяжелых условиях, масла в смеси с графитом (графитовые суспензии в нефти и нефтепродуктах, полученных из битуминозных пород), смазки цилиндров, масла для текстильной промышленности и твердые смазки (консистентные смазки), состоящие из смазочного масла, которое содержит 10 - 15% алюминиевых, кальциевых, литиевых и других мыл.

(3) Трансформаторные и изоляционные масла (не используемые в качестве смазки), которые являются стабилизированными, специально очищенными маслами с добавками антиокислителей, таких как дитретбутилпаракрезол.

(4) Смазочно-охлаждающие жидкости, используемые для охлаждения режущих инструментов и обрабатываемого материала. Они состоят из тяжелых масел с добавкой от 10 до 15% эмульгатора (например, сульфорицинолеата щелочных металлов) и используются в виде водных эмульсий.

(5) Моющие и промывочные масла, используемые для чистки двигателей, механического оборудования и других агрегатов. Это тяжелые масла, обычно

содержащие небольшие количества пептизаторов для облегчения удаления смолы, отложений углерода и т.д., образованных в процессе работы машины.

(6) Формовочные масла, используемые для облегчения выемки керамических изделий, бетонных опор и т.д. из форм. К ним относятся тяжелые масла, содержащие, например, около 10% растительных жиров.

(7) Жидкости для гидравлических передач и т.д., включающие тяжелые масла, к которым добавляются продукты, повышающие их смазочные свойства, антиокислители, антикоррозионные и пеноподавляющие вещества и т.п.

(8) Смеси биодизеля, содержащие 70 мас.% или более нефти или нефтепродуктов, полученных из битуминозных пород. Однако биодизель и его смеси, содержащие менее 70 мас.% нефти или нефтепродуктов, полученных из битуминозных пород, включаются в товарную позицию 3826.

(II) ОТРАБОТАННЫЕ НЕФТЕПРОДУКТЫ

Отработанные нефтепродукты - это отходы, содержащие преимущественно нефть или нефтепродукты, полученные из битуминозных пород (описанные в примечании 2 к данной группе), смешанные или не смешанные с водой. К ним относятся:

(1) отработанная нефть и аналогичные отработанные нефтепродукты, непригодные для дальнейшего использования в качестве первичных продуктов (например, отработанные смазочные масла, отработанные гидравлические и трансформаторные масла). Отработанные нефтепродукты, содержащие полихлорбифенилы, полихлортерфенилы и полибромбифенилы, образуются преимущественно в результате слива этих химических веществ из электрооборудования, такого как теплообменники, трансформаторы или силовые выключатели;

(2) нефтепродукты в виде шлама из баков-хранилищ нефтепродуктов, содержащие преимущественно эти нефтепродукты и присадки высокой концентрации (например, химические вещества), используемые в производстве первичных продуктов; и

(3) нефтепродукты в виде водных эмульсий или смесей с водой, образующихся, например, в результате утечки нефтепродуктов, в процессе промывки бака-хранилища нефтепродуктов, или использованные смазочно-охлаждающие жидкости, применяемые при механической обработке;

(4) отработанные нефтепродукты, образующиеся при производстве, составлении и использовании чернил, полиграфических красок, красителей, пигментов, красок, политуры и лаков.

В данную товарную позицию не включаются:

(а) шламы этилированного бензина и шламы этилированной антидетонационной смеси из баков-хранилищ этилированного бензина и этилированной

антидетонационной смеси, состоящие по существу из свинца, соединений свинца и оксида железа и практически не содержащие нефтепродуктов, в основном используемые для извлечения свинца или соединений свинца (товарная позиция 2620);

(б) продукты, содержащие менее 70 мас.% продуктов переработки нефти или нефтепродуктов, полученных из битуминозных пород, например, используемые для жировой или масляной обработки текстильных материалов, и прочие смазочные материалы товарной позиции 3403, и жидкости тормозные гидравлические товарной позиции 3819;

(в) продукты, содержащие продукты переработки нефти или нефтепродуктов, полученных из битуминозных пород в любой пропорции (даже более 70 мас.%), входящие в другую более специфическую товарную позицию Номенклатуры, или основанные на продуктах, кроме нефти или нефтепродуктов, полученных из битуминозных пород. Такими продуктами являются антикоррозионные средства товарной позиции 3403, которые состоят из ланолина, растворенного в уайт-спирите, причем ланолин является основным материалом, а уайт-спирит действует только в качестве растворителя и испаряется после применения. Аналогичными продуктами являются также дезинфицирующие средства, инсектициды, фунгициды и т.д. (товарная позиция 3808), готовые присадки для нефтепродуктов (товарная позиция 3811), сложные растворители и разбавители для лаков (товарная позиция 3814) и некоторые продукты товарной позиции 3824, такие как жидкость для запуска бензиновых двигателей, состоящая из диэтилового эфира, 70 мас.% или более нефтепродуктов, а также других компонентов, при этом основным компонентом является диэтиловый эфир.

2711 Газы нефтяные и углеводороды газообразные прочие:

- сжиженные:

2711 11 -- газ природный

2711 12 — пропан

2711 13 -- бутаны

2711 14 -- этилен, пропилен, бутилен и бутадиен

271119 -- прочие

- в газообразном состоянии:

2711 21 -- газ природный

2711 29 -- прочие

В данную товарную позицию включаются сырые газообразные углеводороды, добытые в виде природных газов или из нефти или полученные химическим путем. Метан и пропан, однако, включаются сюда даже в том случае, когда они находятся в чистом виде.

Эти углеводороды являются газообразными при температуре 15 °С и при давлении 1013 мбар (101,3 кПа). Они могут находиться под давлением в жидком виде в

металлических контейнерах и, с целью соблюдения мер безопасности, они часто обрабатываются путем добавления в них небольших количеств сильно пахучих веществ, позволяющих выявить утечки.

В частности, к ним относятся следующие газы, сжиженные или несжиженные:

I. Метан и пропан, чистые или нет.

II. Этан и этилен чистотой менее 95% (этан и этилен чистотой не менее 95% включаются в товарную позицию 2901).

III. Пропен (пропилен) чистотой менее 90% (пропен чистотой не менее 90% включается в товарную позицию 2901).

IV. Бутан, содержащий менее 95% н-бутана и менее 95% изобутана. (Бутан, содержащий не менее 95% н-бутана или изобутана, включается в товарную позицию 2901.)

V. Бутены (бутилены) и бутадиены чистотой менее 90%. (Бутены и бутадиены чистотой не менее 90% включаются в товарную позицию 2901.)

VI. Смеси пропана и бутана.

Вышеуказанное процентное содержание соединений вычислено соответственно объему для газообразных соединений и массе для сжиженных продуктов.

В данную товарную позицию не включаются:

(а) отдельные углеводороды определенного химического состава (кроме метана и пропана) в чистом или технически чистом состоянии (товарная позиция 2901). (Что касается таких углеводородов с добавками душистых веществ, см. общие положения пояснений к группе 29, пункт (А), пятый абзац. Для этана, этилена, пропена, бутана, бутенов и бутадиенов существуют особые критерии степени их чистоты, которые указаны выше в пунктах II, III, IV и V.);

(б) сжиженный бутан в контейнерах емкостью не более 300 см³, используемый для заполнения или повторной заправки сигаретных или аналогичных зажигалок (кроме тех, которые являются неотъемлемой частью сигаретных или аналогичных зажигалок (товарная позиция 3606);

(в) части сигаретных или прочих зажигалок, содержащих сжиженный бутан (товарная позиция 9613).

2712 Вазелин нефтяной; парафин, воск нефтяной микрокристаллический, гач парафиновый, озокерит, воск буроугольный, воск торфяной, прочие минеральные воски и аналогичные продукты, полученные в результате синтеза или других процессов, окрашенные или неокрашенные:

2712 10 - вазелин нефтяной

2712 20 - парафин с содержанием масел менее 0,75 мас.%

2712 90 - прочие

(А) Нефтяной вазелин.

Нефтяной вазелин представляет собой маслянистое на ощупь вещество. Он белого, желтоватого или темно-коричневого цвета. Получается из остатков перегонки некоторых видов сырой нефти или путем смешивания нефтепродуктов, обладающих довольно высокой вязкостью, с такими остатками, или путем смешивания парафина или церезина с достаточно очищенным минеральным маслом. В данную товарную позицию включается сырой вазелин (иногда называемый петролатумом), обесцвеченный или очищенный. Сюда включается также вазелин, полученный путем синтеза.

Для включения в данную товарную позицию нефтяной вазелин должен иметь температуру застывания, определенную методом вращающегося термометра (метод ISO 2207 эквивалентен методу ASTM D 938), не менее 30 °С, плотность при 70 °С менее 0,942 г/см, величину пенетрации конусом перемешанного вазелина при 25 °С, определенную методом ISO 2137 (эквивалентен методу ASTM D 217), менее 350, величину пенетрации конусом при 25 °С, определенную по методу ISO 2137 (эквивалентен методу ASTM D 937), не менее 80.

В данную товарную позицию, однако, не включается нефтяной вазелин, используемый для ухода за кожей и расфасованный в упаковки для розничной продажи обычным для таких целей образом (товарная позиция 3304).

(Б) Парафин, нефтяной микрокристаллический воск, парафиновый гач, озокерит, буроугольный воск, торфяной воск, прочие минеральные воски и аналогичные продукты, полученные в результате синтеза или других процессов, окрашенные или неокрашенные.

Парафин представляет собой углеводородный воск, извлеченный из некоторых продуктов перегонки нефти или нефтепродуктов, полученных из сланца или других битуминозных пород. Этот воск полупрозрачный, белый или желтоватый и имеет относительно выраженную кристаллическую структуру.

Нефтяной микрокристаллический воск также является углеводородным воском. Он извлекается из нефтяных остатков или из фракций смазочных масел, полученных вакуумной перегонкой. Он менее прозрачен, чем парафин, и имеет более тонкую и менее выраженную кристаллическую структуру. Обычно его температура плавления выше, чем у парафина. Его состояние может меняться от мягкого и пластичного до твердого и хрупкого, а цвет - от темнокоричневого до белого.

Озокерит является природным минеральным воском. В чистом виде он известен как церезин.

Буроугольный воск (или монтан-воск) и продукт, известный как "монтан-пек", представляют собой содержащие сложные эфиры воски, извлеченные из лигнита или бурого угля. Они являются твердыми продуктами, в сыром виде темного цвета, но в очищенном виде могут быть и белыми.

Торфяной воск по физическим и химическим свойствам аналогичен буроугольному воску, но немного мягче.

Прочие минеральные воски данной товарной позиции (парафиновый гач и чешуйчатый парафин) получают в результате депарафинизации смазочных масел. Они менее очищены и имеют более высокое содержание масла, чем парафин. Их цвет колеблется в пределах от белого до светло-коричневого.

В данную товарную позицию также включаются продукты, аналогичные перечисленным выше и получаемые синтезом или любым другим способом (например, синтетический парафин и синтетический микрокристаллический воск). Однако в данную товарную позицию не включаются высокополимеризованные воски, такие как полиэтиленовый воск. Они включаются в товарную позицию 3404.

Все эти воски включаются в данную товарную позицию в сыром или очищенном виде, смешанные вместе или окрашенные. Они используются для изготовления свечей (особенно парафин), в полиролях, для изоляции, аппретирования текстильных изделий, пропитки спичек, защиты от ржавчины и т.д.

Однако следующие продукты включаются в товарную позицию 3404:

(а) искусственные воски, полученные химической модификацией буроугольного воска или прочих

минеральных восков;

(б) смеси, неэмульгированные или содержащие растворители, состоящие из:

0) восков данной товарной позиции в смеси с восками животного происхождения (включая спермацет), восками растительного происхождения или искусственными восками;

(и) восков данной товарной позиции в смеси с жирами, смолами, минеральными веществами или другими материалами при условии, что они имеют воскообразный характер.

2713 Кокс нефтяной, битум нефтяной и прочие остатки от переработки нефти или нефтепродуктов, полученных из битуминозных пород:

- кокс нефтяной:

2713 11 -- некальцинированный

2713 12 -- кальцинированный

2713 20 - битум нефтяной

2713 90 - прочие остатки от переработки нефти или нефтепродуктов, полученных из битуминозных пород

(А) Нефтяной кокс (некальцинированный или кальцинированный кокс) представляет собой черный пористый твердый остаток, полученный в результате крекинга или деструктивной перегонки нефти, или полученный из масел битуминозных пород. Он используется в основном как сырье для производства электродов (кальцинированный кокс) или в качестве топлива (некальцинированный кокс).

(Б) Нефтяной битум (также известный как нефтяной пек, рафинированный пек, нефтяной асфальт) обычно получается в виде остатка от перегонки сырой нефти. Он имеет коричневый или черный цвет и может быть мягким или хрупким. Используется для дорожных покрытий, для гидроизоляции и т.д. Нефтяной битум, который был незначительно видоизменен продувкой воздухом, аналогичен битуму, полученному без продувки воздухом, и включается в данную товарную позицию.

(В) Прочие остатки от переработки нефти включают:

(1) экстракты, полученные в результате обработки смазочных масел избирательными растворителями;

(2) нефтяную смолу и другие смолосодержащие вещества, полученные из нефти;

(3) кислые остатки и отработанные отбеливающие глины, содержащие часть масел.

Битум, кокс и другие остатки включаются в данную товарную позицию, если они получены в результате обработки сланцевых масел или других масел, получаемых из битуминозных пород.

В данную товарную позицию не включаются:

(а) водорастворимые нафтенаты или водорастворимые нефтяные сульфонаты (включая те, которые содержат некоторое количество минеральных масел), такие как нафтенаты или нефтяные сульфонаты щелочных металлов, аммония или этаноламинов (товарная позиция 3402);

(б) водонерастворимые нафтенаты или водонерастворимые нефтяные сульфонаты (товарная позиция 3824 при условии, что они не включаются в более специфическую товарную позицию);

(в) нафтеновые кислоты, сырые или очищенные (товарная позиция 3824).

2714 Битум и асфальт, природные; сланцы битуминозные или нефтеносные и песчаники битуминозные; асфальтиты и асфальтовые породы (+):

2714 10 - сланцы битуминозные или нефтеносные и песчаники битуминозные

2714 90 - прочие

В данную товарную позицию включаются природный битум и природный асфальт (включая "асфальт озера Тринидад" и материалы, известные в некоторых странах как "асфальтовые пески"). Это смеси коричневого или черного цвета, твердые или очень вязкие, состоящие из углеводородов естественного происхождения в сочетании с инертным минеральным веществом, которое в случае асфальтов может иметь существенное значение.

В данную товарную позицию также включаются:

(1) битуминозные или нефтеносные сланцы и песчаники битуминозные;

(2) асфальтиты;

(3) асфальтовый известняк и другие асфальтовые породы.

Названные выше материалы включаются в данную товарную позицию независимо от того, подвергались они обработке для удаления воды или рудной породы или нет,

были они пылевидными или смешанными вместе или нет. Простое добавление воды к природному битуму не влияет на отнесение данного продукта к товарной позиции 2714. Далее, в данную товарную позицию также включается обезвоженный и пылевидный природный битум, диспергированный в воде и содержащий небольшое количество эмульгатора (поверхностноактивные вещества), добавленного исключительно для удобства при хранении, транспортировке или погрузке/разгрузке.

Они используются для дорожных покрытий, для гидроизоляции, в лакокрасочной промышленности и т.д. Битуминозные сланцы и песчаники битуминозные используются как источники минеральных масел.

В данную товарную позицию не включаются:

(а) гудронированный макадам (товарная позиция 2517);

(б) битуминозный уголь (товарная позиция 2701);

(в) битуминозный лигнит (товарная позиция 2702);

(г) битум, полученный из нефти (товарная позиция 2713);

(д) битумные смеси на основе природного битума с добавлением веществ, кроме воды и эмульгаторов (поверхностно-активные вещества), необходимых исключительно для удобства при хранении, транспортировке или погрузке/разгрузке (товарная позиция 2715);

(е) изделия из асфальта товарной позиции 6807.

Пояснение к субпозиции.

Субпозиция 271410

В данную субпозицию включается осадочная порода или песок, содержащие углеводороды, которые можно выделить в форме продуктов товарной позиции 2709 (сырая нефть и сырые нефтепродукты, полученные из битуминозных пород) или в форме, из которой эти продукты могут быть извлечены. Так же могут быть получены газ и прочие продукты. Выделение этих продуктов достигается нагреванием или другими процессами извлечения (например, перегонкой, перегонкой в реторте или механическим путем). Углеводороды, содержащиеся в сланце, могут быть в форме органических материалов, называемых керогенами.

2715 Смеси битумные на основе природного асфальта, природного битума, нефтяного битума, минеральных смол или пека минеральных смол (например, битумные мастики, асфальтовые смеси для дорожных покрытий)

К битумным смесям данной товарной позиции относятся:

(1) Асфальтовые смеси для дорожных покрытий, состоящие обычно на 60% или более из битума с растворителем. Они используются для дорожных покрытий.

(2) Эмульсии или устойчивые суспензии асфальта, битума, пека или минеральных смол в воде типа тех, которые используются, в частности, для дорожных покрытий.

(3) Мастики из асфальта и прочие битумные мастики, а также аналогичные битумные смеси, содержащие минеральные вещества, такие как песок или асбест. Эти вещества используются для чеканки, в качестве формовочных материалов и т.д.

В данную товарную позицию эти продукты включаются, даже если они представлены в виде агломерированных блоков и т.п., которые повторно переплавляются перед употреблением, но в данную товарную позицию не включается законченная продукция правильной формы (такая как дорожные плиты, листы и плитки) (товарная позиция 6807).

В данную товарную позицию также не включаются:

(а) гудронированный макадам (дробленый камень, смешанный с гудроном) (товарная позиция 2517);

(б) доломит, агломерированный со смолой (товарная позиция 2518);

(в) смеси пека с креозотовыми маслами или другими продуктами перегонки каменноугольной смолы (товарная позиция 2706);

(г) обезвоженный и пылевидный природный битум, диспергированный в воде и содержащий небольшое количество эмульгатора (поверхностно-активных веществ), добавленного исключительно для удобства при хранении, транспортировке или погрузке/разгрузке (товарная позиция 2714);

(д) битумные краски и лаки (товарная позиция 3210), которые отличаются от некоторых смесей данной товарной позиции, например, более мелкозернистым наполнителем (если он используется), возможным наличием одного или более пленкообразующих веществ (кроме асфальта, битума, смолы или пека), способностью высыхать под воздействием воздуха так же, как краски или лаки, а также тонкостью и прочностью образовавшейся пленки;

(е) смазочные материалы товарной позиции 3403.

2716 Электроэнергия. (Дополнительная товарная позиция)

Пояснений нет.

Раздел VI

ПРОДУКЦИЯ ХИМИЧЕСКОЙ И СВЯЗАННЫХ С НЕЙ ОТРАСЛЕЙ ПРОМЫШЛЕННОСТИ

Примечания:

1. (А) Товары (отличные от радиоактивных руд), соответствующие описанию в товарной позиции 2844 или 2845, должны включаться в эти товарные позиции и ни в какие другие товарные позиции Номенклатуры.

(Б) При условии соблюдения положений примечания 1 (А) выше товары, соответствующие описанию в товарной позиции 2843, 2846 или 2852, должны

включаться в эти товарные позиции и ни в какие другие товарные позиции данного раздела.

2. При условии соблюдения положений примечания 1 выше товары, относящиеся к товарной позиции 3004, 3005, 3006, 3212, 3303, 3304, 3305, 3306, 3307, 3506, 3707 или 3808, поставляемые в отмеренных дозах или для розничной продажи, должны включаться в эти товарные позиции и ни в какие другие товарные позиции Номенклатуры.

3. Товары в наборах, состоящих из двух или более отдельных компонентов, некоторые из которых или все включаются в данный раздел и предназначены для смешивания с целью получения продукта, относящегося к разделу VI или VII, должны включаться в соответствующую для этого продукта товарную позицию при условии, что данные компоненты:

(а) с учетом способа их упаковки явно предназначены для совместного использования без предварительной переупаковки или перефасовки;

(б) поставляются совместно; и

(в) идентифицируются либо по их природе, либо по относительным пропорциям, в которых они представлены как компоненты, дополняющие друг друга.

ОБЩИЕ ПОЛОЖЕНИЯ

Примечание 1 к разделу.

При условии соблюдения положений пункта 1 (А) примечаний к данному разделу все радиоактивные химические элементы и радиоактивные изотопы, а также соединения таких элементов и изотопов (органические они или неорганические, определенного или неопределенного химического состава) рассматриваются в товарной позиции 2844, даже если их можно было бы рассматривать в некоторых других товарных позициях данной Номенклатуры. Таким образом, например, радиоактивный хлорид натрия и радиоактивный глицерин включаются в товарную позицию 2844, а не в товарную позицию 2501 или 2905. Аналогично радиоактивный этиловый спирт, радиоактивное золото или радиоактивный кобальт во всех случаях включаются в товарную позицию 2844. Следует, однако, отметить, что радиоактивные руды рассматриваются в разделе V Номенклатуры.

Относительно нерадиоактивных изотопов и их соединений примечание предусматривает, что они (органические или неорганические, определенного или неопределенного химического состава) включаются в товарную позицию 2845, а не в какую-либо другую товарную позицию Номенклатуры. Таким образом, изотоп углерода включается в товарную позицию 2845, а не в товарную позицию 2803.

Пункт 1 (Б) примечаний к данному разделу предусматривает, что товары, описанные в товарной позиции 2843, 2846 или 2852, должны включаться только в одну из этих товарных позиций и ни в какую другую товарную позицию раздела VI при

условии, что они нерадиоактивны или не находятся в форме изотопов (в противном случае они включаются в товарную позицию 2844 или 2845). Следовательно, этот пункт примечания определяет, что, например, казеинат серебра включается в товарную позицию 2843, а не в товарную позицию 3501, и что нитрат серебра, даже если он поставляется для розничной продажи готовым для использования в фотоделе, включается в товарную позицию 2843, а не в товарную позицию 3707.

Следует отметить, однако, что только товарным позициям 2843, 2846 и 2852 отдается предпочтение по сравнению с другими товарными позициями раздела VI. Если товары, описанные в товарной позиции 2843, 2846 или 2852, также могут входить в товарные позиции других разделов Номенклатуры, то такие товары должны классифицироваться согласно примечаниям к соответствующим разделам или группам Номенклатуры и Основным правилам интерпретации Гармонизированной системы. Таким образом, гадолинит, будучи соединением редкоземельных металлов, которое можно отнести к товарной позиции 2846, включается, тем не менее, в товарную позицию 2530 в связи с тем, что примечание 3 (а) к группе 28 исключает из нее все минеральные продукты раздела V.

Примечание 2 к разделу.

Примечание 2 к данному разделу предусматривает, что товары (кроме товаров, описанных в товарных позициях 2843 - 2846 или 2852), включаемые в товарную позицию 3004, 3005, 3006, 3212, 3303, 3304, 3305, 3306, 3307, 3506, 3707 или 3808, которые расфасованы в виде дозированных форм или для розничной продажи, должны включаться в эти товарные позиции несмотря на то, что они также могли бы быть включены и в другие товарные позиции Номенклатуры. Например, сера, поставляемая для розничной продажи для терапевтических целей, включается в товарную позицию 3004, а не в товарную позицию 2503 или товарную позицию 2802, и декстрин, поставляемый для розничной продажи в качестве клея, включается в товарную позицию 3506, а не в товарную позицию 3505.

Примечание 3 к разделу.

Это примечание относится к товарам, поставляемым в наборах, состоящих из двух или более отдельных компонентов, некоторые из которых или все включаются в раздел VI. Это примечание, однако, ограничивается наборами, компоненты которых предназначены для смешивания с целью получения продукта раздела VI или VII. Такие наборы должны включаться в соответствующую для этого продукта товарную позицию при условии, что компоненты удовлетворяют положениям (а) - (в) данного примечания.

Примеры товаров в таких наборах - зубные цементы и прочие материалы для пломбирования зубов товарной позиции 3006, некоторые краски и лаки товарных позиций 3208 - 3210 и мастики и т.п. товарной позиции 3214. В отношении товаров, поставляемых без необходимых отвердителей, следует смотреть, в частности, общие положения к группе 32 и пояснения к товарной позиции 3214.

Следует отметить, что примечание 3 к данному разделу не распространяется на товары, поставляемые в наборах, состоящих из двух или более отдельных компонентов, некоторые из которых или все включаются в раздел VI, если компоненты используются в определенной последовательности без предварительного их смешивания. Такие товары, поставляемые для розничной продажи, следует классифицировать согласно Основным правилам интерпретации (обычно правило 3 (б)); в случае, если они не поставляются для розничной продажи, компоненты наборов должны рассматриваться отдельно.

Группа 28

Продукты неорганической химии; соединения неорганические или органические драгоценных металлов, редкоземельных металлов, радиоактивных элементов или изотопов

Примечания:

1. Если в контексте не оговорено иное, в товарные позиции этой группы включаются:

(а) отдельные химические элементы и отдельные соединения определенного химического состава, содержащие или не содержащие примеси;

(б) продукты, указанные выше в пункте (а), растворенные в воде;

(в) продукты, указанные выше в пункте (а), растворенные в других растворителях, при условии, что растворение является обычным и необходимым условием для их сохранения или транспортировки, с сохранением свойств данных продуктов, что не допускает их использования в иных целях, отличных от традиционных;

(г) продукты, указанные выше в пункте (а), (б) или (в), с добавлением стабилизирующего вещества (включая агент против слеживания), необходимого для их сохранения или транспортировки;

(д) продукты, указанные выше в пункте (а), (б), (в) или (г), с добавлением противопылевого средства или красящего вещества для облегчения их идентификации или в целях безопасности с сохранением свойств данных продуктов, что не допускает их использования в иных целях, отличных от традиционных.

2. Помимо дитионитов и сульфоксилатов, стабилизированных органическими веществами (товарная позиция 2831), карбонатов и пероксокарбонатов неорганических оснований (товарная позиция 2836), цианидов, цианид оксидов и комплексных цианидов неорганических оснований (товарная позиция 2837), фульминатов, цианатов и тиоцианатов неорганических оснований (товарная позиция 2842), органических продуктов, включенных в товарные позиции 2843 - 2846 и 2852, а также карбидов (товарная позиция 2849), в данную группу включаются только следующие соединения углерода:

(а) оксиды углерода, цианид водорода, гремучая, изоциановая, тиоциановая и другие простые или комплексные циановые кислоты (товарная позиция 2811);

(б) галогенид оксиды углерода (товарная позиция 2812);

(в) дисульфид углерода (товарная позиция 2813);

(г) тиокарбонаты, селенокарбонаты, теллурокарбонаты, селеноцианаты, теллуроцианаты, тетратиоцианатоdiamминохроматы (рейнекаты) и другие комплексные цианаты неорганических оснований (товарная позиция 2842);

(д) пероксид водорода, отвержденный мочевиной (товарная позиция 2847), оксисульфид углерода, тиокарбонилгалогениды, циан, циангалогениды, цианамид и его металлопроизводные (товарная позиция 2853), кроме цианамида кальция как в чистом виде, так и с примесями (группа 31).

3. При условии соблюдения положений примечания 1 к разделу VI в эту группу не включаются:

(а) хлорид натрия или оксид магния, чистые или с примесями, а также другие продукты раздела V;

(б) органо-неорганические соединения, кроме указанных выше в примечании 2 к данной группе;

(в) продукты, указанные в примечании 2, 3, 4 или 5 к группе 31;

(г) неорганические продукты, используемые в качестве люминофоров товарной позиции 3206; фритта стекловидная и стекло прочее в порошке, гранулах или хлопьях товарной позиции 3207;

(д) искусственный графит (товарная позиция 3801); продукты, используемые для зарядов в огнетушителях или входящие в состав гранат для тушения пожаров товарной позиции 3813; составы для удаления чернильных пятен, упакованные для розничной продажи, товарной позиции 3824; искусственно выращенные кристаллы (кроме оптических элементов) галогенидов щелочных или щелочно-земельных металлов, каждый массой не менее 2,5 г товарной позиции 3824;

(е) драгоценные или полудрагоценные камни (природные, искусственные или реконструированные), а также крошка или порошок этих камней (товарные позиции 7102 - 7105), или драгоценные металлы, или сплавы драгоценных металлов группы 71;

(ж) металлы, чистые или с примесями, их сплавы или металлокерамика, включая спеченные карбиды металлов (карбиды металлов, спеченные с металлом), раздела XV; или

(з) оптические элементы, например, галогениды щелочных или щелочно-земельных металлов (товарная позиция 9001).

4. Комплексные кислоты определенного химического состава, состоящие из кислоты, образованной неметаллом подгруппы II, и кислоты, образованной металлом подгруппы IV, включаются в товарную позицию 2811.

5. В товарные позиции 2826 - 2842 включаются только соли металлов или аммония или пероксосоли.

Двойные или комплексные соли включаются в товарную позицию 2842, если в контексте не оговорено иное.

6. В товарную позицию 2844 включаются только:

(а) технеций (порядковый номер 43), прометий (порядковый номер 61), полоний (порядковый номер 84) и все элементы с порядковыми номерами выше 84;

(б) природные или искусственные радиоактивные изотопы (включая изотопы драгоценных или не драгоценных металлов, указанных, соответственно, в разделах XIV и XV) в смеси или отдельно;

(в) соединения этих элементов и изотопов, органические или неорганические, определенного или неопределенного химического состава, в смеси или отдельно;

(г) сплавы, дисперсии (включая металлокерамику), керамические продукты и смеси, содержащие эти элементы или их изотопы, а также неорганические и органические соединения названных элементов и изотопов с удельной радиоактивностью более 0,002 мкКи/г (74 Бк/г);

(д) отработанные (облученные) тепловыделяющие элементы (ТВЭЛы) ядерных реакторов;

(е) радиоактивные остатки, пригодные или не пригодные к использованию.

В данных примечаниях и названиях товарных позиций 2844 и 2845 термин "изотопы" означает следующее:

- индивидуальные нуклиды, за исключением нуклидов, существующих в природе в моноизотопном состоянии;

- смеси изотопов одного элемента, обогащенные одним или несколькими изотопами, указанными выше, то есть элементы с искусственно измененным природным изотопным составом.

7. В товарную позицию 2853 включается фосфид меди (фосфористая медь), содержащий более 15 мас.% фосфора.

8. Химические элементы (например, кремний и селен), используемые в электронике, включаются в данную группу при условии, что они представлены в вытянутой форме без дальнейшей обработки или в форме цилиндров, или стержней. Если они имеют форму дисков, пластин или аналогичные формы, то включаются в товарную позицию 3818.

Примечание к субпозиции:

1. В субпозиции 2852 10 термин "определенного химического состава" означает все органические или неорганические соединения ртути, удовлетворяющие требованиям примечаний 1 (а) - 1 (д) к группе 28 и примечаний 1 (а) - 1 (з) к группе 29.

ОБЩИЕ ПОЛОЖЕНИЯ

Если в контексте не оговорено иное, в группу 28 включаются только отдельные химические элементы и отдельные соединения определенного химического состава.

Отдельное соединение определенного химического состава - это соединение, содержащее молекулы одного вида (например, с ковалентной или ионной связью), состав которых определен постоянным соотношением элементов и может быть представлен определенной структурной формулой. В кристаллической решетке молекулы соответствуют повторяющимся единицам ячейки.

Элементы отдельного соединения определенного химического состава сочетаются в определенной пропорции, обусловленной валентностью и потребностью индивидуальных атомов в связях. Доля каждого элемента является постоянной и характерной для каждого соединения и поэтому должна называться стехиометрической.

Небольшое отклонение в стехиометрических соотношениях может встречаться из-за включений или пустот в кристаллической решетке. Эти соединения описываются как квазистехиометрические и разрешается их рассматривать как отдельные соединения определенного химического состава при условии, что отклонения не созданы намеренно.

(А) Элементы и соединения определенного химического состава.

(примечание 1)

Отдельные химические элементы и отдельные соединения определенного химического состава, содержащие примеси или растворенные в воде, включаются в группу 28.

Термин "примеси" означает только вещества, присутствие которых в отдельном химическом соединении объясняется исключительно и непосредственно процессом производства (включая очистку). Причины появления этих веществ в процессе производства могут быть самыми различными, однако, как правило, к ним относятся следующие:

- (а) не вступившие в реакцию исходные материалы;
- (б) примеси, содержащиеся в исходных материалах;
- (в) реагенты, применяемые в производственном процессе (включая очистку);
- (г) побочные продукты.

Следует отметить, однако, что такие вещества не во всех случаях рассматриваются как "примеси", предусмотренные примечанием 1 (а). Когда такие вещества намеренно оставляются в продукте с целью его использования в иных целях, отличных от традиционных, они не рассматриваются как допустимые примеси.

Такие элементы и соединения не включаются в группу 28, если они растворены в растворителях, кроме воды, за исключением тех случаев, когда растворение является

обычным и необходимым условием для их сохранения или транспортировки (с сохранением свойств данного продукта, что не допускает его использования в иных целях, отличных от традиционных).

Таким образом, оксид хлориды углерода, растворенные в бензоле, спиртовые растворы аммиака и коллоидные растворы гидроксида алюминия исключаются из данной группы и включаются в товарную позицию 3824. Как правило, коллоидные дисперсии включаются в товарную позицию 3824, кроме тех случаев, когда они более детально описаны в другой товарной позиции.

Отдельные элементы и соединения определенного химического состава, описанные выше, с добавлением стабилизирующего вещества, необходимого для их сохранения или транспортировки, включаются в данную группу. Например, пероксид водорода, стабилизированный добавлением борной кислоты, включается в товарную позицию 2847; а пероксид натрия, смешанный с катализаторами (для получения пероксида водорода), не включается в группу 28 и рассматривается в товарной позиции 3824.

Продукты, добавляемые к некоторым химическим веществам для их сохранения в исходном физическом состоянии, также рассматриваются как стабилизирующие вещества при условии, что количество введенного вещества не превышает количество, необходимое для достижения нужного результата, и добавление этого вещества не изменяет свойств основного продукта и не допускает его использования в иных целях, отличных от традиционных. С учетом этих замечаний к продуктам данной группы могут быть добавлены агенты против слеживания. Однако такие же продукты с гидрофобными добавками в данную группу не включаются, так как эти вещества изменяют первоначальные свойства исходного продукта.

При соблюдении того же условия, а именно, если внесение добавок не придает продукту свойств, позволяющих использовать его в иных целях, отличных от традиционных, продукты данной группы могут также содержать:

(а) противопылевые средства (например, минеральное масло, добавляемое к некоторым ядовитым веществам для предотвращения распыления при их использовании);

(б) красящие вещества, добавляемые для облегчения идентификации или в целях безопасности в опасные или ядовитые вещества (например, арсенат свинца товарной позиции 2842) в качестве "маркера" или для предупреждения тех, кто использует эти вещества. Продукты, к которым красящие вещества добавляются в других целях (например, силикагель с добавлением солей кобальта для индикации влажности (товарная позиция 3824)), не включаются в данную группу.

(Б) Различие между соединениями групп 28 и 29.

(примечание 2)

Ниже приводится полный список соединений, содержащих углерод, которые включаются в группу 28, а также товарных позиций, в которые эти соединения включаются:

Товарная позиция 2811	-	Оксиды углерода.
		Цианид водорода, гексацианоферрат (II) водорода, гексацианоферрат (III) водорода.
		Изоциановая, гремучая, тиоциановая, цианолибденовая и другие простые или комплексные циановые кислоты.
Товарная позиция 2812	-	Галогенид оксиды углерода.
Товарная позиция 2813	-	Дисульфид углерода.
Товарная позиция 2831	-	Дитиониты и сульфоксилаты, стабилизированные органическими веществами.
Товарная позиция 2836	-	Карбонаты и пероксокарбонаты неорганических оснований.
Товарная позиция 2837	-	Цианиды, оксид цианиды и цианиды комплексные (гексацианоферраты (II), гексацианоферраты (III), нитрозилпентацианоферраты (II), нитрозилпентацианоферраты (III), цианоманганаты, цианокадматы, цианохроматы, цианокобальтаты, цианоникколаты, цианокупраты и т.п.) неорганических оснований.
		Тиокарбонаты, селенокарбонаты, теллуροкарбонаты, селеноцианаты , теллуροцианаты, тетратиоцианатоdiamминохроматы (рейнекаты) и прочие двойные или комплексные цианаты неорганических оснований.
Товарная позиция 2842	-	Неорганические и органические соединения:
		(i) драгоценных металлов,
Товарные позиции 2843 - 2846	-	(ii) радиоактивных элементов,
		(iii) изотопов,
		(iv) редкоземельных металлов, иттрия или скандия.
Товарная позиция 2847	-	Пероксид водорода, отвержденный мочевиной, стабилизированный или нестабилизированный.

Товарная позиция 2849	-	Карбиды (бинарные карбиды, борокарбиды, карбонитриды и т.п.), кроме карбидов водорода (углеводородов).
Товарная позиция 2852	-	Неорганические и органические соединения ртути определенного или неопределенного химического состава, кроме амальгам. Оксисульфид углерода. Тиокарбонилгалогениды.
Товарная позиция 2853	-	Циан и соединения циана с галогенами. Цианамид и его металлопроизводные (кроме цианамида кальция, чистого или с примесями - см. группу 31).

Все прочие соединения углерода не включаются в группу 28.

(В) Продукты, включаемые в группу 28, даже если они не являются отдельными химическими элементами или отдельными соединениями определенного химического состава.

Существуют некоторые исключения из правила о том, что данная группа ограничивается отдельными химическими элементами и отдельными соединениями определенного химического состава. Эти исключения составляют следующие продукты:

	Сера коллоидная.
	Сажа.
Товарная позиция 2802 -	Олеум.
Товарная позиция 2803 -	Кислоты сульфазотные.
Товарная позиция 2807 -	Кислоты полифосфорные.
Товарная позиция 2808 -	Трисульфид фосфора.
Товарная позиция 2809 -Товарная позиция 2813 -Товарная позиция 2818 -Товарная позиция 2821 -	Искусственный корунд. Красители минеральные, содержащие 70 мас.% или более химически связанного железа в пересчете на Fe_2O_3 .
Товарная позиция 2822 -	Оксиды кобальта технические.
Товарная позиция 2824 -Товарная позиция 2828 -	Сурик свинцовый (красный и оранжевый). Гипохлорит кальция технический.
Товарная позиция 2830 -	Полисульфиды.
Товарная позиция 2831 -	Дитиониты и сульфоксилаты, стабилизированные органическими веществами.
Товарная позиция 2835 -	Полифосфаты.
Товарная позиция 2836 -	Карбонат аммония технический, содержащий карбамат аммония.

Товарная позиция 2839 -	Силикаты щелочных металлов технические.
Товарная позиция 2842 -	Алюмосиликаты. Металлы драгоценные в коллоидном состоянии.
Товарная позиция 2843 -	Амальгамы драгоценных металлов. Соединения неорганические или органические драгоценных металлов.
Товарная позиция 2844 -	Элементы радиоактивные, изотопы радиоактивные или соединения (неорганические или органические) и смеси, содержащие эти продукты
Товарная позиция 2845 -	Изотопы прочие и их соединения (неорганические и органические).
Товарная позиция 2846 -	Соединения неорганические или органические редкоземельных металлов, иттрия или скандия или смесей этих металлов.
Товарная позиция 2849 -	Карбиды.
Товарная позиция 2850 -	Гидриды, нитриды, азиды, силициды и бориды.
Товарная позиция 2852 -	Неорганические и органические соединения ртути, кроме амальгам. Фосфиды, жидкий воздух и сжатый воздух.
Товарная позиция 2853 -	Амальгамы, кроме амальгам драгоценных металлов, - см. выше, товарную позицию 2843.

(Г) Исключения из группы 28, касающиеся некоторых отдельных химических элементов и некоторых отдельных неорганических соединений определенного химического состава.

(примечания 3 и 8)

Некоторые отдельные химические элементы и некоторые отдельные неорганические соединения определенного химического состава не включаются в группу 28, даже если они чистые.

Например:

(1) некоторые продукты группы 25 (то есть хлорид натрия и оксид магния);

(2) некоторые неорганические соли группы 31 (а именно: нитрат натрия, нитрат аммония, двойные соли сульфата аммония и нитрата аммония, сульфат аммония, двойные соли нитрата кальция и нитрата аммония, двойные соли нитрата кальция и нитрата магния, и диводородфосфат аммония и водородфосфат диаммония (фосфаты моноаммония или диаммония), а также хлорид калия, хотя в некоторых случаях он может попасть в товарную позицию 3824 или 9001);

(3) графит искусственный (товарная позиция 3801);

(4) драгоценные или полудрагоценные камни (природные, искусственные или реконструированные), а также крошка или порошок таких камней группы 71;

(5) драгоценные металлы и недрагоценные металлы, включая сплавы таких металлов, раздела XIV или XV. Некоторые другие отдельные элементы или отдельные соединения определенного химического состава, которые могли бы быть отнесены к

группе 28, могут не включаться в нее, когда поставляются в некоторых формах или если они были подвергнуты некоторым видам обработки, в результате чего, однако, их химический состав остался неизменным (*).

Например:

(а) продукты, пригодные для использования в терапевтических или профилактических целях, расфасованные в виде дозированных лекарственных форм или в упаковки для розничной продажи (товарная позиция 3004);

(б) продукты, используемые в качестве люминофоров (например, вольфрамат кальция), подвергшиеся обработке для придания им люминесцентности (товарная позиция 3206);

(в) парфюмерные, косметические или туалетные средства (например, квасцы), расфасованные в упаковки обычным для таких целей образом для розничной продажи (товарные позиции 3303 — 3307);

(г) продукты, пригодные для использования в качестве клеев или адгезивов (например, силикат натрия, растворенный в воде), расфасованные для розничной продажи в качестве клеев или адгезивов, нетто-массой не более 1 кг (товарная позиция 3506);

(д) продукты для использования в фотографических целях (например, тиосульфат натрия), представленные в отмеренных дозах или упакованные для розничной продажи в готовом к использованию виде (товарная позиция 3707);

(е) инсектициды и т.п. (например, тетраборат натрия), расфасованные, как описано в товарной позиции 3808;

(ж) продукты (например, серная кислота), поставляемые в качестве зарядов для огнетушителей или заряженных гранат для тушения пожаров (товарная позиция 3813);

(з) химические элементы (например, кремний и селен), легированные, предназначенные для использования в электронике, в форме дисков, пластин или в аналогичных формах (товарная позиция 3818);

(и) составы для удаления чернильных пятен, расфасованные в упаковки для розничной продажи (товарная позиция 3824);

(к) галогениды щелочных или щелочно-земельных металлов (например, фторид лития, фторид кальция, бромид калия, бромид йодид калия и т.п.) в виде оптических элементов (товарная позиция 9001) или в виде искусственно выращенных кристаллов каждый массой не менее 2,5 г (товарная позиция 3824).

(*) Эти исключения касаются продуктов, включаемых в товарные позиции 2843-2846 и 2852 (см. примечания 1 и 2 к разделу VI).

(Д) Продукты, потенциально включаемые в две или более товарные позиции группы 28.

Примечание 1 к разделу VI касается вопросов, связанных с материалами, потенциально включаемыми:

(а) в товарную позицию 2844 или 2845, а также в какую-либо другую товарную позицию группы 28;

(б) в товарную позицию 2843, 2846 или 2852, а также в какую-либо другую товарную позицию группы 28 (кроме товарной позиции 2844 или 2845).

Комплексные кислоты определенного химического состава, состоящие из кислоты, образованной неметаллом (подгруппы II), и кислоты, образованной металлом (подгруппы IV), включаются в товарную позицию 2811 (см. примечание 4 к группе 28 и пояснения к товарной позиции 2811).

Если в контексте не оговорено иное, двойные или комплексные неорганические соли включаются в товарную позицию 2842 (см. примечание 5 к группе 28 и пояснения к товарной позиции 2842).

Подгруппа I

ХИМИЧЕСКИЕ ЭЛЕМЕНТЫ

ОБЩИЕ ПОЛОЖЕНИЯ

Химические элементы могут быть разделены на два класса: неметаллы и металлы. Как правило, в данную подгруппу входят все неметаллы, по крайней мере, в некоторых их формах, в то время как многочисленные металлы классифицируются следующим образом: драгоценные металлы (группа 71 и товарная позиция 2843), недрагоценные металлы (группы 72 - 76 и группы 78 - 81), а также радиоактивные химические элементы и изотопы (товарная позиция 2844) и стабильные изотопы (товарная позиция 2845).

Ниже приведен алфавитный список различных известных элементов с указанием классификации. Некоторые элементы, например, сурьма, имеют свойства металлов и неметаллов; на классификацию таких элементов в Номенклатуре обращено особое внимание.

Элемент	Символ	Атомный номер	Классификация
азот	N	7	неметалл (товарная позиция 2804)
актиний	Ac	89	радиоактивный элемент (товарная позиция 2844)
алюминий	Al	13	недрагоценный металл (группа 76)
америций	Am	95	радиоактивный элемент (товарная позиция 2844)
аргон	Ar	18	инертный газ (товарная позиция 2804)
астат	At	85	радиоактивный элемент (товарная позиция 2844)

барий	Ba	56	щелочно-земельный металл (товарная позиция 2805)
бериллий	Be	4	недрагоценный металл (товарная позиция 8112)
берклий	Bk	97	радиоактивный элемент (товарная позиция 2844)
бор	B	5	неметалл (товарная позиция 2804)
бром	Br	35	неметалл (товарная позиция 2801)
ванадий	V	23	недрагоценный металл (товарная позиция 8112)
висмут	Bi	83	недрагоценный металл (товарная позиция 8106)
водород	H	1	неметалл (товарная позиция 2804)
вольфрам	W	74	недрагоценный металл (товарная позиция 8101)
гадолиний	Gd	64	редкоземельный металл (товарная позиция 2805)
галлий	Ga	31	недрагоценный металл (товарная позиция 8112)
гафний	Hf	72	недрагоценный металл (товарная позиция 8112)
гелий	He	2	инертный газ (товарная позиция 2804)
германий	Ge	32	недрагоценный металл (товарная позиция 8112)
гольмий	Ho	67	редкоземельный металл (товарная позиция 2805)
диспрозий	Dy	66	редкоземельный металл (товарная позиция 2805)
европий	Eu	63	редкоземельный металл (товарная позиция 2805)
железо	Fe	26	недрагоценный металл (группа 72)
золото	Au	79	драгоценный металл (товарная позиция 7108)
индий	In	49	недрагоценный металл (товарная позиция 8112)
иридий	Ir	77	драгоценный металл (товарная позиция 7110)
иттербий	Yb	70	редкоземельный металл (товарная позиция 2805) классифицируется с редкоземельными металлами

иттрий	Y	39	(товарная позиция 2805)
йод	I	53	неметалл (товарная позиция 2801)
кадмий	Cd	48	недрагоценный металл (товарная позиция 8107)
калий	K	19	щелочной металл (товарная позиция 2805)
калифорний	Cf	98	радиоактивный элемент (товарная позиция 2844)
кальций	Ca	20	щелочно-земельный металл (товарная позиция 2805)
кислород	O	8	неметалл (товарная позиция 2804)
кобальт	Co	27	недрагоценный металл (товарная позиция 8105)
кремний	Si	14	неметалл (товарная позиция 2804)
криптон	Kr	36	инертный газ (товарная позиция 2804)
ксенон	Xe	54	инертный газ (товарная позиция 2804)
кюрий	Cm	96	радиоактивный элемент (товарная позиция 2844)
лантан	La	57	редкоземельный металл (товарная позиция 2805)
литий	Li	3	щелочной металл (товарная позиция 2805)
лоуренсий	Lr	103	радиоактивный элемент (товарная позиция 2844)
лютеций	Lu	71	редкоземельный металл (товарная позиция 2805)
магний	Mg	12	недрагоценный металл (товарная позиция 8104)
марганец	Mn	25	недрагоценный металл (товарная позиция 8111)
медь	Cu	29	недрагоценный металл (группа 74)
менделевий	Md	101	радиоактивный элемент (товарная позиция 2844)
молибден	Mo	42	недрагоценный металл (товарная позиция 8102)
мышьяк	As	33	неметалл (товарная позиция 2804)
натрий	Na	11	щелочной металл (товарная позиция 2805)

неодим	Nd	60	редкоземельный металл (товарная позиция 2805)
неон	Ne	10	инертный газ (товарная позиция 2804)
нептуний	Np	93	радиоактивный элемент (товарная позиция 2844)
никель	Ni	28	недрагоценный металл (группа 75)
ниобий	Nb	41	недрагоценный металл (товарная позиция 8112)
нобелий	Nb	102	радиоактивный элемент (товарная позиция 2844)
олово	Sn	50	недрагоценный металл (группа 80)
осмий	Os	76	драгоценный металл (товарная позиция 7110)
палладий	Pd	46	драгоценный металл (товарная позиция 7110)
платина	Pt	78	драгоценный металл (товарная позиция 7110)
плутоний	Pu	94	радиоактивный элемент (товарная позиция 2844)
полоний	Po	84	радиоактивный элемент (товарная позиция 2844)
празеодим	Pr	59	редкоземельный металл (товарная позиция 2805)
прометий	Pm	61	радиоактивный элемент (товарная позиция 2844)
протактиний	Pa	91	радиоактивный элемент (товарная позиция 2844)
радий	Ra	88	радиоактивный элемент (товарная позиция 2844)
радон	Rn	86	радиоактивный элемент (товарная позиция 2844)
рений	Re	75	недрагоценный металл (товарная позиция 8112)
родий	Rh	45	драгоценный металл (товарная позиция 7110)
ртуть	Hg	80	металл (товарная позиция 2805)
рубидий	Rb	37	щелочной металл (товарная позиция 2805)
рутений	Ru	44	драгоценный металл (товарная позиция 7110)
самарий	Sm	62	редкоземельный металл (товарная позиция 2805)

свинец	Pb	82	недрагоценный металл (группа 78)
селен	Se	34	неметалл (товарная позиция 2804) неметалл (товарная позиция 2802)
сера	S	16	(но см. товарную позицию 2503 для неочищенной серы)
серебро	Ag	47	драгоценный металл (товарная позиция 7106) классифицируется вместе с редкоземельными металлами
скандий	Sc	21	(товарная позиция 2805)
стронций	Sr	38	щелочно-земельный металл (товарная позиция 2805)
сурьма	Sb	51	недрагоценный металл (товарная позиция 8110)
таллий	Tl	81	недрагоценный металл (товарная позиция 8112)
тантал	Ta	73	недрагоценный металл (товарная позиция 8103)
теллур	Te	52	неметалл (товарная позиция 2804)
тербий	Tb	65	редкоземельный металл (товарная позиция 2805)
технеций	Tc	43	радиоактивный элемент (товарная позиция 2844)
титан		22	недрагоценный металл (товарная позиция 8108)
торий	Th	90	радиоактивный элемент (товарная позиция 2844)
тулий	Tm	69	редкоземельный металл (товарная позиция 2805) неметалл (товарная позиция 2803) (но см. товарную
углерод	C	6	позицию 3801 для искусственного графита)
уран	U	92	радиоактивный элемент (товарная позиция 2844)
фермий	Fm	100	радиоактивный элемент (товарная позиция 2844)
фосфор	P	15	неметалл (товарная позиция 2804)
франций	Fr	87	радиоактивный элемент (товарная позиция 2844)

фтор	F	9	неметалл (товарная позиция 2801)
хлор	Cl	17	неметалл (товарная позиция 2801)
хром	Cr	24	недрагоценный металл (товарная позиция 8112)
цезий	Cs	55	щелочной металл (товарная позиция 2805)
церий	Ce	58	редкоземельный металл (товарная позиция 2805)
цинк	Zn	30	недрагоценный металл (группа 79)
цирконий	Zr	40	недрагоценный металл (товарная позиция 8109)
эйнштейний	Es	99	радиоактивный элемент (товарная позиция 2844)
эрбий	Er	68	редкоземельный металл (товарная позиция 2805)

2801 Фтор, хлор, бром и йод:

2801 10 – хлор

2801 20 – йод

2801 30 - фтор; бром

В данную товарную позицию включаются неметаллы, известные как галогены, за исключением астата (товарная позиция 2844).

(А) ФТОР

Фтор - слабоокрашенный зеленовато-желтый газ с резким запахом; его вдыхание опасно, поскольку он раздражает слизистые оболочки и вызывает коррозию. Хранится под давлением в стальных контейнерах; очень активный элемент, воспламеняющий органические материалы, в частности, дерево, жиры и текстильные материалы.

Фтор используется для приготовления некоторых фторидов и фторорганических производных.

(Б) ХЛОР

Хлор обычно получают электролизом хлоридов щелочных металлов, в частности, хлорида натрия.

Хлор - зеленовато-желтый удушливый, вызывающий коррозию газ, который в 2,5 раза плотнее воздуха, малорастворимый в воде и легко сжижаемый. Обычно транспортируется в стальных баллонах, резервуарах, железнодорожных цистернах или баржах.

Хлор уничтожает окраску и разрушает органические материалы. Используется для отбеливания растительных (но не животных) волокон, а также для получения древесной целлюлозы. Благодаря своим дезинфицирующим и антисептическим свойствам он используется для обеззараживания (хлорирования) воды. Применяется в металлургии золота, олова и кадмия, в производстве гипохлоритов, хлоридов металлов и карбонилхлоридов, в органическом синтезе (например, синтетических красителей, искусственных восков, хлорированного каучука).

(В) БРОМ

Бром может быть получен при действии хлора на бромиды щелочных металлов, содержащиеся в маточном растворе, или путем электролиза бромидов.

Бром представляет собой очень плотную (3,18 при температуре 0 °С), вызывающую коррозию жидкость красноватого или темно-коричневого цвета, даже на холоде выделяющую удушливый красный "дым", раздражающий глаза. Обжигает кожу, в результате чего она желтеет, и воспламеняет органические материалы, например, опилки. Хранится в стеклянной или керамической посуде. Малорастворим в воде. В данной товарной позиции не рассматриваются растворы брома в уксусной кислоте (товарная позиция 3824).

Бром применяется в производстве медикаментов (например, успокаивающие средства), красителей (например, эозины, бромированные производные индиго), фотохимикатов (бромид серебра), слезоточивых продуктов (бромацетон), в металлургии и т.д.

(Г) ЙОД

Йод получают либо экстракцией из маточных растворов природных нитратов натрия диоксидом серы или гидросульфитом натрия, либо из морских водорослей путем их сушки, сжигания и химической обработки золы.

Йод представляет собой очень плотное твердое вещество (удельный вес 4,95 при температуре 0 °С) с запахом, напоминающим одновременно запах хлора и брома; опасен для дыхания. Возгоняется при комнатной температуре и окрашивает в синий цвет крахмальный клейстер. При наличии примесей имеет вид крупинок или грубого порошка. После очистки путем возгонки приобретает форму ярких сероватых хлопьев или кристаллов с металлическим блеском; в таком виде йод обычно упаковывают в стеклянную посуду.

Он применяется в медицине, а также в производстве фотохимикатов (йодид натрия), красителей (например, эритрозинов) и лекарственных средств, в качестве катализатора в органическом синтезе, в качестве реактива и т.п.

2802 Сера сублимированная или осажденная; сера коллоидная

(А) СУБЛИМИРОВАННАЯ ИЛИ ОСАЖДЕННАЯ СЕРА

Сера этих двух видов обычно имеет чистоту приблизительно 99,5%.

Сублимированная сера или серный цвет получается медленной дистилляцией сырой или неочищенной серы с последующей конденсацией в твердую форму (или сублимацией) в виде тонких, очень легких частиц. Она используется главным образом в виноградарстве, в химической промышленности или для вулканизации высокосортной резины.

В данную товарную позицию также включается "промытый серный цвет", обработанный раствором аммиака для удаления диоксида серы; этот продукт применяется в медицине.

Включаемую сюда осажденную серу всегда получают из раствора сульфида или полисульфида щелочного или щелочно-земельного металла осаждением соляной кислотой. По сравнению с серным цветом получается более тонкий и более бледный желтый порошок; ее запах отчасти аналогичен запаху сульфида водорода и со временем ухудшается. Применяется в основном в медицине.

Осажденную серу данной товарной позиции не следует путать с некоторыми видами "регенерированной" (растертой в порошок или микронизированной) серы, иногда называемой "осажденной", но включаемой в товарную позицию 2503.

(Б) КОЛЛОИДНАЯ СЕРА

Коллоидную серу получают действием сульфида водорода на раствор диоксида серы, содержащий желатин. Кроме того, ее можно получить действием неорганической кислоты на тиосульфат натрия или методом катодной пульверизации. Коллоидная сера представляет собой белый порошок, образующий эмульсию в воде; в этом состоянии она сохраняется, однако только при добавлении защитного коллоида (альбумина или желатина), но даже при этом условии эмульсия сохраняется только ограниченное время. В данную товарную позицию включается приготовленный таким образом коллоидный раствор. Как и все коллоидные дисперсии, серные дисперсии имеют большую адсорбирующую поверхность и могут воспринимать красящие вещества; они также являются очень активными антисептическими средствами, принимаемыми внутрь в лечебных целях.

В данную товарную позицию не включаются нерафинированная сера, получаемая фраш-процессом, и рафинированная сера несмотря на то, что они часто имеют высокую степень чистоты (товарная позиция 2503).

2803 Углерод (сажи и прочие формы углерода, в другом месте не поименованные или не включенные)

Углерод является твердым неметаллом.

В данную товарную позицию включаются следующие виды углерода.

Сажа получается в результате неполного сгорания или крекинга (путем нагревания, действия электрической дуги или электрической искры) органических веществ, богатых углеродом, таких как:

(1) природные газы, такие как метан, антраценовые газы (то есть газы, обогащенные антраценом) и ацетилен. Ацетиленовую сажу, очень тонкий и чистый продукт, получают путем мгновенного разложения сжатого ацетилена, вызываемого электрической искрой;

(2) нафталин, смолы, масла (ламповая сажа).

Сажу можно также назвать канальной газовой сажой или печной сажой в зависимости от способа производства.

Сажа может содержать маслянистые примеси.

Сажа применяется в качестве пигмента для производства краски, полиграфической краски, крема для чистки обуви и т.п., для производства копировальной бумаги и в качестве усиливающего наполнителя в резиновой промышленности.

В данную товарную позицию не включаются:

(а) природный графит (товарная позиция 2504);

(б) природный углерод в виде твердого топлива (антрацит, уголь, лигнит); кокс, агломерированные виды топлива и ретортный уголь (группа 27);

(в) некоторые черные минеральные красящие вещества товарной позиции 3206 (например, алюминиевые черные, сланцевые черные, кварцевые черные);

(г) искусственный графит; коллоидный или полуколлоидный графит (например, товарная позиция 3801);

(д) активированный уголь и животный уголь (товарная позиция 3802);

(е) древесный уголь (товарная позиция 4402);

(ж) кристаллический углерод в виде алмазов (товарные позиции 7102 и 7104).

2804

Водород, газы инертные и прочие неметаллы:

2804 10 - водород

- газы инертные:

2804 21 -- аргон

2804 29 -- прочие

2804 30 - азот

2804 40 - кислород

2804 50 - бор; теллур

- кремний:

2804 61 -- содержащий не менее 99,99 мас.%
кремния

2804 69 -- прочий

2804 70 - фосфор

2804 80 - мышьяк

2804 90 - селен

(А) ВОДОРОД

Водород получают путем электролиза воды или из водяного газа, коксового газа или углеводородов.

Водород обычно рассматривается как неметалл. Он хранится под давлением в стальных баллонах.

Он используется для гидрирования масел (получение твердых жиров), для крекинга нефтепродуктов, в синтезе аммиака, для резки или сварки металлов (кислородно-водородные паяльные лампы) и т.п.

В данную товарную позицию не включаются дейтерий (стабильный изотоп водорода), относящийся к товарной позиции 2845, и тритий (радиоактивный изотоп водорода), относящийся к товарной позиции 2844.

(Б) ИНЕРТНЫЕ ГАЗЫ

Термин "редкие газы" (инертные газы) относится к элементам, перечисленным ниже. Они отличаются своей химической инертностью и электрическими свойствами, в частности, способностью испускать цветные лучи (используемые, например, в неоновой рекламе) под действием разрядов высокого напряжения.

(1) Гелий (невоспламеняющийся газ, используемый, например, для надувания воздушных шаров).

(2) Неон (дает розово-оранжево-желтый свет или (в сочетании с ртутными парами) "дневной" свет).

(3) Аргон (бесцветный газ, без запаха, используемый для получения инертной атмосферы в колбах электрических ламп).

(4) Криптон (используется так же, как и аргон, или для получения бледно-фиолетового света).

(5) Ксенон (дает голубой свет).

Инертные газы получают путем фракционирования жидкого воздуха, а также (в случае гелия) из некоторых природных газов. Они хранятся под давлением.

Радон является радиоактивным инертным газом товарной позиции 2844 и образуется в результате радиоактивного распада радия.

(В) ПРОЧИЕ НЕМЕТАЛЛЫ

В данную товарную позицию включаются прочие неметаллы:

(1) Азот.

Азот - это газ, который гасит пламя, так как не горит и не поддерживает горения. Его получают фракционной перегонкой жидкого воздуха, хранят под давлением в стальных баллонах.

Азот применяют в основном для производства аммиака и цианмида кальция, а также для создания инертной атмосферы в колбах электрических ламп и т.п.

(2) Кислород.

Это газ, поддерживающий горение, получаемый в основном путем фракционной перегонки жидкого воздуха.

Хранится под давлением в стальных баллонах или иногда в виде жидкости - в сосудах с двойными стенками.

Сжатый кислород используют в кислородно-водородных и кислородно-ацетиленовых паяльных лампах для сварки (автогенная сварка) или для резки металлов, таких как железо. Он используется также в металлургии черных металлов и в медицине (ингаляции).

В данную товарную позицию также включается озон, являющийся аллотропной формой кислорода, которая образуется при действии на кислород электрических искр или разрядов. Используется для обеззараживания воды (озонирования), для окисления высыхающих масел, для отбеливания хлопка, в качестве антисептического средства и для лечебных целей.

(3) Бор.

Бор представляет собой твердое вещество каштанового цвета, обычно порошкообразного вида. Применяется в металлургии и для изготовления регуляторов тепла и термометров с высокой чувствительностью.

Из-за очень высокой степени поглощения медленных нейтронов бор также используют в чистом виде или в сплаве со сталью для изготовления легких контрольных стержней для ядерных реакторов.

(4) Теллур.

Твердое (удельный вес 6,2) вещество в аморфном или кристаллическом виде. Он является относительно хорошим проводником тепла и электричества и обладает некоторыми металлическими свойствами. Он применяется в некоторых сплавах (например, в теллуросвинцовых сплавах), а также в качестве вулканизирующего агента.

(5) Кремний.

Кремний получают почти исключительно карботермальным восстановлением диоксида кремния с использованием электродуговых печей. Является плохим проводником тепла и электричества, тверже стекла, обычно имеет вид порошка или чаще бесформенных кусков каштанового цвета. Он кристаллизуется в виде серых игл с металлическим блеском.

Кремний является одним из наиболее важных материалов, применяемых, в электронике. Очень чистый кремний, получаемый, например, путем выращивания

кристаллов, может иметь необработанную вытянутую форму цилиндров или стержня; при легировании бором, фосфором и т.п. используется для производства, например, диодов, транзисторов и других полупроводниковых устройств, а также солнечных батарей.

Кремний также используется в металлургии (например, в сплавах на основе железа или алюминиевых сплавах) и в химии для приготовления кремниевых соединений (например, тетрахлорида кремния).

(6) Фосфор.

Фосфор представляет собой твердое вещество, мягкое и пластичное по консистенции, получаемое путем обработки природных фосфатов, смешанных с песком и углеродом, в электрической печи.

Существуют две основные разновидности фосфора:

(а) "белый" фосфор, прозрачный и желтоватый, токсичный, легко воспламеняющийся, опасный в обращении. Он поставляется в виде формованных стержней в заполненных водой контейнерах из черного стекла, керамики или чаще всего из металла; эти контейнеры не следует оставлять на морозе;

(б) красный фосфор, известный как "аморфный", но который практически может кристаллизоваться, представляет собой непрозрачное твердое вещество, нетоксичное, нефосфоресцирующее, более плотное и менее активное, чем "белый" фосфор. Красный фосфор используется в производстве спичек, в пиротехнике и как катализатор (например, при хлорировании ациклических кислот).

Некоторые лекарственные средства содержат фосфор (например, фосфорированный рыбий жир). Он используется также для уничтожения крыс или для получения фосфорных кислот, фосфинатов (гипофосфитов), фосфида кальция и т.п.

(7) Мышьяк.

Мышьяк (неочищенный мышьяк) представляет собой твердое вещество, извлекаемое из природных арсенопиритов.

Он существует в двух основных формах:

(а) обыкновенный, так называемый "металлический" мышьяк, в виде блестящих кристаллов стального цвета, хрупких, не растворимых в воде;

(б) желтый мышьяк, кристаллический, довольно неустойчивый.

Мышьяк используется в производстве дисульфида мышьяка, крупной дроби, твердой бронзы и различных других сплавов (олова, меди и т.п.).

(8) Селен.

Селен, довольно схожий с серой, существует в нескольких разновидностях:

(а) аморфный селен в виде красноватых хлопьев (селеновый цвет);

(б) стекловидный селен, плохой проводник тепла и электричества. Он имеет блестящий излом коричневого или красноватого цвета;

(в) кристаллический селен, в виде серых или красных кристаллов. Относительно хороший проводник тепла и электричества, особенно на свету. Используется при производстве фотоэлектрических ячеек и при легировании другими элементами — в производстве полупроводниковых устройств, в фотографии, в порошкообразной форме (красный селен) используется для производства резины, специальных линз и т.п.

В данную товарную позицию не включается селен в виде коллоидной суспензии (применяемый в медицине) (группа 30).

В Номенклатуре сурьма классифицируется как металл (товарная позиция 8110).

Некоторые из неметаллов данной группы (например, кремний и селен) могут быть легированы такими элементами, как бор, фосфор и т.п., в пропорции порядка 1 часть на миллион с целью их использования в электронике. Они включаются в данную товарную позицию при условии, что находятся в необработанных формах, например, вытянутой, или форме цилиндров и стержней. Нарезанные в форме дисков, пластин или аналогичных форм, они включаются в товарную позицию 3818.

2805 Металлы щелочные или щелочно-земельные; металлы редкоземельные, скандий и иттрий в чистом виде, в смесях или сплавах; ртуть:

- металлы щелочные или щелочно-земельные:

2805 11 -- натрий

2805 12 - - кальций

2805 19 - - прочие

2805 30 - металлы редкоземельные, скандий и иттрий в чистом виде, в смесях или сплавах

2805 40 - ртуть

(А) ЩЕЛОЧНЫЕ МЕТАЛЛЫ

Пять щелочных металлов являются мягкими и достаточно легкими.

Они разлагаются в холодной воде; на воздухе окисляются с образованием гидроксидов.

(1) Литий.

Это самый легкий (удельный вес 0,54) и самый твердый из металлов этой группы. Он хранится в минеральном масле или в инертных газах.

Литий способствует улучшению качественных характеристик металлов, применяется в различных сплавах (например, антифрикционные сплавы). Благодаря его высокому сродству к другим элементам он используется, *inter alia*, для получения других металлов в чистом виде.

(2) Натрий.

Твердое вещество (удельный вес 0,97) с металлическим блеском, быстро тускнеющее после разрезания. Оно хранится в минеральном масле или в герметично запаянной оловянной посуде.

Натрий получают электролизом расплавленного хлорида натрия или гидроксида натрия.

Натрий используется в производстве пероксида натрия ("диоксида"), цианида натрия, амида натрия и т.д., в производстве индиго, при производстве взрывчатых веществ (химических иницирующих взрывчатых веществ), при полимеризации бутадиена, используется в антифрикционных сплавах и в металлургии титана или циркония.

В данную товарную позицию не включается амальгама натрия (товарная позиция 2853).

(3) Калий.

Серебристо-белый металл (удельный вес 0,85), который можно разрезать обычным ножом. Он хранится в минеральном масле или в запаянных ампулах.

Калий используется при изготовлении некоторых фотоэлектрических элементов и в антифрикционных сплавах.

(4) Рубидий.

Серебристо-белое твердое вещество (удельный вес 1,5), плавится легче, чем натрий. Он хранится в запаянных ампулах или в минеральном масле.

Подобно натрию, рубидий используется в антифрикционных сплавах.

(5) Цезий.

Серебристо-белый или желтоватый металл (удельный вес 1,9), который воспламеняется при соприкосновении с воздухом; самый быстроокисляющийся металл; хранится в запаянных ампулах или в минеральном масле.

Радиоактивный щелочной металл франций не включается (товарная позиция 2844).

(Б) ЩЕЛОЧНО-ЗЕМЕЛЬНЫЕ МЕТАЛЛЫ

Три нижеуказанных щелочно-земельных металла являются ковкими веществами, быстро и полностью разлагаются в холодной воде; их качества ухудшаются при хранении во влажной атмосфере.

(1) Кальций.

Его получают алюмотермическим восстановлением оксида кальция или электролизом расплавленного хлорида кальция. Кальций представляет собой белый металл (удельный вес 1,57), используется при очистке аргона, при рафинировании меди или стали, в производстве циркония, гидрида кальция (гидролит), в антифрикционных сплавах и т.п.

(2) Стронций.

Белый или бледно-желтый тягучий металл (удельный вес 2,5).

(3) Барий.

Белый металл (удельный вес 4,2); используется в некоторых антифрикционных сплавах и при изготовлении газопоглотителей для вакуумных трубок (товарная позиция 3824).

В данную товарную позицию не включаются радий, радиоактивный элемент (товарная позиция 2844), магний (товарная позиция 8104) или бериллий (товарная позиция 8112); все эти щелочно-земельные металлы в некоторых аспектах являются сходными.

(В) РЕДКОЗЕМЕЛЬНЫЕ МЕТАЛЛЫ; СКАНДИЙ И ИТТРИЙ В ЧИСТОМ ВИДЕ ИЛИ В СМЕСЯХ ИЛИ СПЛАВАХ

Редкоземельные металлы (термин "редкоземельный" относится и к их оксидам) или лантаноиды включают элементы с атомными номерами (*) 57 - 71 в периодической системе, а именно:

	Группа церия		Группа тербия		Группа эрбия
57	лантан	63	европий	66	диспрозий
58	церий	64	гадолиний	67	гольмий
59	празеодим	65	тербий	68	эрбий
60	неодим			69	тулий
62	самарий			70	иттербий
				71	лютеций

Прометий (элемент 61), который является радиоактивным элементом, включается в товарную позицию 2844.

Редкоземельные металлы обычно имеют сероватый или желтоватый цвет, характеризуются тягучестью или ковкостью.

Церий, самый важный из группы редкоземельных элементов, получают из монацита (фосфаты редкоземельных металлов) или из торита (силикаты редкоземельных металлов) после удаления тория. Церий получают металлотермическим восстановлением галогенидов с помощью кальция или лития, используемых в качестве восстановителя, или путем электролиза плавленного хлорида. Он представляет собой серый тягучий металл, немного тверже свинца, при трении которого о грубую поверхность появляются искры.

Лантан, присутствующий в неочищенном виде в солях церия, используется в производстве голубого стекла.

В данную товарную позицию также включаются скандий и иттрий, очень похожие на редкоземельные металлы, скандий, кроме того, сходен с металлами группы железа. Эти два металла извлекают из тортвейтитовой руды, являющейся силикатом скандия и содержащей иттрий и другие элементы.

Эти элементы включаются в данную товарную позицию независимо от того, находятся они в смесях или в сплавах. Например, в данную товарную позицию

включен "мишметалл", который является сплавом, содержащим 45 - 55% церия, 22 - 27% лантана, другие лантаноиды, иттрий и различные примеси (до 5% железа, следы кремния, кальция, алюминия). "Мишметалл" используется в основном в металлургии и для производства более прозрачных оптических стекол. В сплаве, где железа более 5%, или с магнием или другими металлами он классифицируется в других товарных позициях (например, если он имеет свойства пиррофорного сплава, то включается в товарную позицию 3606).

В данную товарную позицию не включаются соли и соединения редкоземельных металлов, иттрия и скандия (товарная позиция 2846).

(*) Атомный номер элемента является общим числом орбитальных электронов, содержащихся в атоме этого элемента.

(Г) РТУТЬ

Ртуть является единственным металлом, который при комнатной температуре находится в жидком состоянии.

Ее получают путем обжига природного сульфида ртути (киновари) и отделяют от других металлов, содержащихся в руде (свинец, цинк, олово, висмут), путем фильтрации, дистилляции в вакууме и обработки разбавленной азотной кислотой.

Ртуть - это блестящая серебристая жидкость, тяжелая (удельный вес 13,59), токсичная и разъедающая драгоценные металлы. При комнатной температуре чистая ртуть на воздухе не окисляется, но металл с примесями покрывается коричневатой пленкой оксида ртути. Ртуть хранится в специальных железных сосудах ("колбах").

Ртуть используется для приготовления амальгам (товарная позиция 2843 или 2853). Она используется в металлургии золота и серебра, в производстве позолоченных и посеребренных изделий и в производстве хлора, гидроксида натрия, солей ртути, искусственной киновари или фульминатов. Она также применяется в производстве ртутных ламп и в различных физических приборах, в медицине и т.п.

Подгруппа II

КИСЛОТЫ НЕОРГАНИЧЕСКИЕ И СОЕДИНЕНИЯ НЕМЕТАЛЛОВ С КИСЛОРОДОМ НЕОРГАНИЧЕСКИЕ

ОБЩИЕ ПОЛОЖЕНИЯ

Кислоты содержат водород, который может быть полностью или частично замещен металлами (или ионами с аналогичными свойствами, например, ионом аммония (NH_4^+)); в результате этого образуются соли. Кислоты реагируют с основаниями, образуя соли, и со спиртами, образуя эфиры. В жидком состоянии или в растворе они являются электролитами, которые выделяют на катоде водород. При удалении из кислот,

содержащих кислород, одной или нескольких молекул воды получают оксиды. Большинство оксидов неметаллов являются кислотными оксидами.

В эту подгруппу входят неорганические соединения неметаллов с кислородом (оксиды и др.), а также неорганические кислоты, анодным радикалом которых является неметалл.

Однако в нее не включаются оксиды и кислоты, образованные, соответственно, оксидами или гидроксидами металлов; они в основном включаются в подгруппу IV (например, оксиды металлов, гидроксиды и пероксиды, такие как кислоты или оксиды хрома, молибдена, вольфрама и ванадия). В некоторых случаях, однако, они включаются в другие товарные позиции, например, в товарную позицию 2843 (соединения драгоценных металлов), товарную позицию 2844 или 2845 (соединения радиоактивных элементов и изотопов) или товарную позицию 2846 (соединения редкоземельных металлов, скандия или иттрия).

Не включаются также кислородные соединения водорода, рассматриваемые в товарной позиции 2201 (вода), товарной позиции 2845 (тяжелая вода), товарной позиции 2847 (пероксид водорода) или товарной позиции 2853 (дистиллированная и кондуктометрическая вода и вода аналогичной чистоты, включая воду, обработанную с помощью ионообменников).

2806 Хлорид водорода (кислота соляная); кислота хлорсульфоновая:

2806 10 - хлорид водорода (кислота соляная)

2806 20 - хлорсульфоновая кислота

(А) ХЛОРИД ВОДОРОДА (СОЛЯНАЯ КИСЛОТА)

Хлорид водорода (HCl) - это бесцветный дымящийся газ с удушливым запахом, получаемым действием водорода (или воды и кокса) на хлор или действием серной кислоты на хлорид натрия.

Он легко сжижается под давлением и легко растворим в воде. Хранится под давлением в жидком виде в стальных баллонах. Также поставляется в концентрированных водных растворах (обычно 28 - 38%) (хлористоводородная кислота, или соляная кислота) в стеклянных, керамических сосудах или в железнодорожных и автоцистернах с резиновой футеровкой. В чистом виде эти растворы с едким запахом бесцветны, при наличии примесей (хлорид железа, мышьяк, диоксид серы, серная кислота) имеют желтоватый цвет. На влажном воздухе над концентрированными растворами появляется белый "дым".

Соляная кислота имеет множество способов применения, например, травление железа, цинка и других металлов, экстракция желатина из костей, очистка животного угля, получение хлоридов металлов и т.п. Газообразный хлорид водорода часто используется в органическом синтезе (например, в производстве хлоропрена, винилхлорида, искусственной камфоры, гидрохлорида каучука).

(Б) ХЛОРСУЛЬФОНОВАЯ КИСЛОТА

Хлорсульфоновая кислота, в торговле обозначаемая "серный хлоргидрин" и имеющая химическую формулу ClSO_2OH , образуется при сухом соединении хлорида водорода с триоксидом серы или олеумом.

Это бесцветная или коричневатая жидкость с раздражающим запахом и сильными коррозионными свойствами; она "дымит" во влажной атмосфере, разлагается при соприкосновении с водой или при нагревании.

Она используется в органическом синтезе (производство сахарина, тиноиндиго, индигозолей и т.д.).

В данную товарную позицию не включаются хлорноватистая, хлорноватая или хлорная кислоты (товарная позиция 2811). В данную товарную позицию также не включается диоксид дихлорид серы (сульфонил хлорид, или сульфурил хлорид) (товарная позиция 2812), который иногда ошибочно называют "хлорсульфоновой кислотой".

2807 Серная кислота; олеум

(А) СЕРНАЯ КИСЛОТА

Серную кислоту (H_2SO_4) в основном получают, пропуская кислород и диоксид серы над катализатором (платина, оксид трехвалентного железа, пентаоксид ванадия и т.п.). Ее освобождают от примесей (соединения азота, продукты, содержащие мышьяк и селен, сульфат свинца) путем обработки сульфидом водорода или сульфидом аммония.

Серная кислота обладает очень сильными коррозионными свойствами. Она представляет собой плотную маслянистую жидкость, бесцветную (если не содержит примесей), желтую или коричневую (в других случаях). Бурно реагирует с водой, сжигает кожу и большинство органических материалов, обугливая их.

Техническая серная кислота содержит 77 - 100% H_2SO_4 . Она поставляется в сосудах или в стеклянных бутылках для кислот, в стальных барабанах, автоцистернах, железнодорожных цистернах или танкерах.

Эта кислота используется во многих областях промышленности: применяется, в частности, в производстве удобрений, взрывчатых веществ и неорганических пигментов и, *inter alia*, в нефтяной и сталелитейной промышленности.

(Б) ОЛЕУМ

Олеум (дымящая серная кислота) представляет собой серную кислоту с избыточным количеством (до 80%) триоксида серы. Олеумы могут быть в жидком или

в твердом состоянии, имеют интенсивный коричневый цвет; они бурно реагируют с водой, прожигают кожу и одежду, выделяют опасный "дым" (в частности, свободный триоксид серы). Их хранят в стеклянных, керамических сосудах или в сосудах из листового железа.

Олеум часто применяют в реакциях сульфирования в органической химии (получение нафталинсульфокислоты, гидроксидантрахинона, тиюиндиго, производных ализарина и т.п.).

В данную товарную позицию не включаются:

(а) хлорсульфоновая кислота ("серный хлоргидрин") и сульфоазотная кислота (товарные позиции 2806 и 2808, соответственно);

(б) триоксид серы, сульфид водорода, пероксосерные (надсерные) кислоты, аминосульфоновая кислота и неорганические кислоты тионового ряда (политионовые кислоты) (товарная позиция 2811);

(в) тионил или сульфонил хлориды (товарная позиция 2812).

2808 Азотная кислота; сульфоазотные кислоты

(А) АЗОТНАЯ КИСЛОТА

Азотную кислоту (HNO_3) в основном получают путем окисления аммиака в присутствии катализатора (платины, железа, хрома, висмута или оксидов марганца и т.п.) или же непосредственно соединяют азот и кислород в электродуговой печи, в результате чего получающийся оксид азота окисляется. Ее можно получить, действуя серной кислотой (можно в сочетании с дисульфатом натрия) на природный нитрат натрия; примеси (серная или соляная кислота, нитрозные пары) удаляются дистилляцией и горячим воздухом.

Азотная кислота - это бесцветная или желтоватая токсичная жидкость. В концентрированном виде (дымящая азотная кислота) выделяет желтоватые нитрозные пары. Поражает кожу и разрушает органические материалы; является мощным окислителем. Хранится в стеклянных или керамических бутылках для кислот или в алюминиевых сосудах.

Применяется в производстве нитратов (серебра, ртути, свинца, меди и т.д.), органических красителей, взрывчатых веществ (нитроглицерин, коллоксилин, тринитротолуол, пикриновая кислота, гремучая ртуть, или фульминат ртути, и т.п.); для травления металлов (особенно для травления чугуна); гравировки по меди; рафинирования золота и серебра.

(Б) СУЛЬФОАЗОТНЫЕ КИСЛОТЫ

Сульфоазотные кислоты представляют собой смеси в определенных пропорциях (например, в равных частях) концентрированных азотной и серной кислот. Они

представляют собой вязкую жидкость с сильными коррозионными свойствами, хранятся в барабанах из листового железа.

Они применяются, в частности, для нитрования органических соединений в производстве синтетических красителей и в производстве нитроцеллюлозы и взрывчатых веществ.

В данную товарную позицию не включаются:

(а) аминосульфоновая кислота (сульфаминовая кислота) (товарная позиция 2811) (не путать с описанными выше сульфоазотными кислотами);

(б) азид водорода, азотистая кислота и различные оксиды азота (также товарная позиция 2811).

2809 Пентаоксид дифосфора; фосфорная кислота; полифосфорные кислоты определенного или неопределенного химического состава:

2809 10 - пентаоксид дифосфора

2809 20 - фосфорная кислота и полифосфорные кислоты

В данную товарную позицию включаются пентаоксид дифосфора, фосфорная кислота (ортофосфорная кислота, или обыкновенная фосфорная кислота), пиррофосфорная (дифосфорная кислота), метафосфорная и другие полифосфорные кислоты.

(А) ПЕНТАОКСИД ДИФОСФОРА

Пентаоксид дифосфора (оксид пятивалентного фосфора, пентаоксид фосфора, фосфорный ангидрид) (P_2O_5) получают сжиганием в сухом воздухе фосфора, извлеченного из природных фосфатов. Он представляет собой белый порошок с сильными коррозионными свойствами, активно поглощает воду, транспортируется в герметичных упаковках. Используется для сушки газов и в органическом синтезе.

Пентаоксид дифосфора существует в кристаллической, аморфной или стекловидной форме. Эти три разновидности в смеси образуют "фосфорный снег", который включается в данную товарную позицию.

(Б) ФОСФОРНАЯ КИСЛОТА

Фосфорная кислота (ортофосфорная кислота или обыкновенная фосфорная кислота) (H_3PO_4) получается при действии серной кислоты на природный фосфат трикальция. Полученная таким образом техническая кислота содержит в качестве примесей пентаоксид дифосфора, диводородфосфат кальция, триоксид серы, серную кислоту, гексафторокремневую кислоту и т.п. Чистую фосфорную кислоту получают регулируемой гидратацией пентаоксида дифосфора.

Фосфорная кислота может существовать в виде расплывающихся призматических кристаллов, но так как ее трудно сохранить в твердом состоянии, обычно

приготавливают ее водные растворы (например, 65%, 90%). Концентрированный раствор, который остается сверхнасыщенным при комнатной температуре, иногда называют "сиропом фосфорной кислоты".

Фосфорную кислоту применяют для получения концентрированных (тройных) суперфосфатов; она также применяется в текстильной промышленности и в качестве травильной жидкости (для снятия ржавчины).

При высокотемпературной конденсации фосфорная кислота образует полимерные кислоты: пиррофосфорную (дифосфорную) кислоту, метафосфорные кислоты и другие полифосфорные кислоты.

(В) ПОЛИФОСФОРНЫЕ КИСЛОТЫ

(I) Здесь классифицируются кислоты, характеризующиеся чередованием атомов P-O-P.

Формально их можно получить, конденсируя две или более молекул ортофосфорной кислоты с удалением элементов воды. Таким образом, получается ряд линейных кислот, имеющих общую формулу: $H_{n+2}P_nO_{3n+1}$, где $n = 2$ или более, и циклических кислот, имеющих общую формулу: $(HPO_3)_n$, где $n = 3$ или более.

(1) Пиррофосфорная кислота (дифосфорная кислота, $H_4P_2O_7$) образуется при регулируемом нагревании ортофосфорной кислоты. Она неустойчива на влажном воздухе и легко превращается в ортофосфорную кислоту

(2) Метафосфорные кислоты. Они представляют собой циклические кислоты, например, цикло-трифосфорная кислота $(HPO_3)_3$ и цикло-тетрафосфорная кислота $(HPO_3)_4$, присутствующие в незначительных количествах в смесях полифосфорных кислот, содержащих более 86% P_2O_5 . Ледяная полифосфорная кислота (техническая метафосфорная кислота) представляет собой смесь полифосфорных кислот (в основном линейных) неопределенного химического состава, которая может содержать соли натрия. Такие смеси, включаемые в данную товарную позицию, имеют вид стекловидных масс, улетучивающихся при красном калении, и не принимают кристаллическую форму.

Они активно поглощают воду и используются для сушки газов.

(3) Прочие полифосфорные кислоты типа P-O-P. Обычно они представляют собой смеси, имеющие названия "полифосфорные" или "суперфосфорные" кислоты, содержащие более высокие члены рядов, например, трифосфорную кислоту $(H_5P_3O_{10})$ и тетрафосфорную кислоту $(H_6P_4O_{13})$. Эти смеси также рассматриваются в данной товарной позиции.

(II) Прочие полифосфорные кислоты.

Эта часть включает, *inter alia*, гипофосфорную кислоту (дифосфорную (IV) кислоту) ($H_4P_2O_6$). Это соединение существует в форме кристаллического дигидрата, который следует хранить в сухом месте. Оно более устойчиво в слабых растворах.

В данную товарную позицию не включаются:

(а) прочие фосфорные кислоты и оксиды (фосфоновая кислота и ее оксиды, фосфиновая кислота) (товарная позиция 2811);

(б) фосфиды водорода (товарная позиция 2853).

2810 Оксиды бора; кислоты борные

(А) ОКСИДЫ БОРА

Триоксид дибора (сесквиоксид бора) (B_2O_3) существует в виде прозрачных стекловидных масс, кристаллов или белых хлопьев.

Он используется для получения искусственных драгоценных или полудрагоценных камней (корунд, сапфир и т.п.) воздействием на летучие фториды металлов.

В данную товарную позицию включаются также все остальные оксиды бора.

(Б) БОРНЫЕ КИСЛОТЫ

Борная кислота (ортоборная кислота) (H_3BO_3) получается или при кислотном разложении природных боратов, или при физико-химической обработке неочищенной борной кислоты.

Она существует в виде порошка или мелких чешуек, слюдистых хлопьев или стекловидных кусков с прозрачными краями, пепельно-серого или голубоватого (кристаллизованная кислота) цвета. Она не имеет запаха, жирная на ощупь.

Применяется в следующих областях: в качестве антисептического средства (борная вода); для производства боросиликатного стекла (низкий коэффициент расширения), остеклованных соединений, зелени Гинье (гидратированный оксид хрома), искусственных боратов (бура), гидрокси- и аминокантрахинонов; для пропитки свечных фитилей; для огнеупорных тканей.

Неочищенная природная борная кислота включается в товарную позицию 2528, если она содержит не более 85% H_3BO_3 в пересчете на сухое вещество; когда содержание H_3BO_3 превышает 85%, кислота включается в данную товарную позицию. Метаборная кислота (HBO_2)_n также включается сюда.

В данную товарную позицию не включаются:

(а) тетрафторборная кислота (борофтористоводородная кислота) (товарная позиция 2811);

(б) глицероборная кислота (товарная позиция 2920).

2811 Кислоты неорганические прочие и соединения неметаллов с кислородом неорганические прочие:

- кислоты неорганические прочие:

2811 11 -- фторид водорода (кислота плавиковая)

2811 12 -- цианид водорода (цианистоводородная кислота)

281119 -- прочие

- соединения неметаллов с кислородом неорганические прочие:

2811 21 -- диоксид углерода

2811 22 -- диоксид кремния

2811 29 — прочие

В данную товарную позицию включаются минеральные кислоты, кислотные оксиды и прочие оксиды неметаллов. Наиболее важные из них приведены ниже и расположены по содержанию их неметаллического компонента (*).

(*) В следующем порядке: фтор, хлор, бром, йод, сера, селен, теллур, азот, фосфор, мышьяк, углерод, кремний.

(А) СОЕДИНЕНИЯ ФТОРА

(1) Фторид водорода (HF). Получают действием серной кислоты на природный фторид кальция (флюорит) или на криолит. Очищают путем обработки карбонатом калия или дистилляцией (иногда он содержит в качестве примесей незначительные количества силикатов и гексафторкремневой кислоты). В безводном состоянии фторид водорода является очень гигроскопичной жидкостью (точка кипения 18 - 20 °С); он "дымит" во влажной атмосфере. В безводном состоянии и в концентрированном растворе (плавиковая кислота) он глубоко прожигает кожу и обугливает органические материалы. Он хранится в металлических бутылках со свинцовой, гуттаперчевой или резиновой футеровкой, а также в резиновых или пластиковых сосудах; очень чистая кислота хранится в серебряных бутылках.

Он применяется для травления стекла, изготовления беззольной фильтровальной бумаги, получения тантала, фторидов, для очистки и травления литейных изделий, в органическом синтезе или для контроля процессов брожения.

(2) Фторзамещенные кислоты. К ним относятся:

(а) тетрафторборная кислота (фтороборная кислота) (HBF_4);

(б) гексафторкремневая кислота (кремнефтористоводородная кислота) (H_2SiF_6), например, в водных растворах, полученных в качестве побочных продуктов в производстве суперфосфатов или из фторидов кремния. Применяется для электролитической очистки олова и свинца, для получения фторосиликатов и т.п.

(Б) СОЕДИНЕНИЯ ХЛОРА

Самые важные из этих соединений являются мощными окисляющими и хлорирующими агентами, используемыми для отбеливания и в органическом синтезе. Они, как правило, являются неустойчивыми соединениями. К ним относятся:

(1) Хлорноватистая кислота (HClO). Продукт, который опасно вдыхать, взрывающийся при соприкосновении с органическими материалами. Газ обычно существует в водных растворах, желтых или иногда красноватых.

(2) Хлорноватая кислота (HClO_3). Эта кислота существует только в виде бесцветного или желтоватого водного раствора.

(3) Хлорная кислота (HClO_4). Данный продукт в более или менее концентрированном виде дает различные гидраты. Поражает кожу. Применяется для проведения анализов.

(В) СОЕДИНЕНИЯ БРОМА

(1) Бромид водорода (HBr). Это бесцветный газ с сильным едким запахом. Его можно хранить под давлением или в виде водных растворов (бромистоводородная кислота), которые медленно разлагаются на воздухе (особенно под действием света). Бромистоводородную кислоту применяют для получения бромидов и в органическом синтезе.

(2) Бромноватая кислота (HBrO_3). Существует только в водных растворах; применяется в органическом синтезе.

(Г) СОЕДИНЕНИЯ ЙОДА

(1) Йодид водорода (HI). Бесцветный удушливый, легко разлагающийся газ. Обычно существует в виде едких водных растворов (йодистоводородная кислота), которые в концентрированном виде "дымят" на влажном воздухе. Применяется в органическом синтезе в качестве восстановителя или как среда для фиксирования йода.

(2) Йодноватая кислота (HIO_3) и ее ангидрид (I_2O_5) существуют в виде призматических кристаллов или в водных растворах. Используются в медицине или в качестве абсорбирующего агента в противогазах.

(3) Перйодная кислота ($\text{HIO}_4 \cdot 2\text{H}_2\text{O}$). Обладает такими же свойствами, как йодноватая кислота.

(Д) СОЕДИНЕНИЯ СЕРЫ

(1) Сульфид водорода (H_2S). Очень токсичный бесцветный газ со зловонным запахом тухлых яиц. Хранится под давлением в стальных баллонах или в водном растворе (сероводородная кислота). Применяется в анализе, для очистки серной или соляной кислот, для получения диоксида серы или регенерированной серы и т.п.

(2) Пероксосерные кислоты (надсерные кислоты), существующие в кристаллической форме:

(а) пероксодисерная кислота ($\text{H}_2\text{S}_2\text{O}_8$) и ее ангидрид (S_2O_7);

(б) пероксомonosерная кислота (кислота Каро) (H_2SO_5), обладает сильными гигроскопичными и окисляющими свойствами.

(3) Тиокислоты. Существуют только в водном растворе: дитионовая кислота ($\text{H}_2\text{S}_2\text{O}_6$); тритионовая кислота ($\text{H}_2\text{S}_3\text{O}_6$); тетратионовая кислота ($\text{H}_2\text{S}_4\text{O}_6$); пентатионовая кислота ($\text{H}_2\text{S}_5\text{O}_6$).

(4) Аминосульфоновая кислота (сульфаминовая кислота) ($\text{SO}_2(\text{OH})\text{NH}_2$). Получается растворением мочевины в серной кислоте, в триоксиде серы или олеуме; кристаллическое вещество, малорастворимое в воде, но хорошо растворимое в спирте. Применяется в производстве огнестойких текстильных изделий, для дубления, в гальваностегии и в органическом синтезе.

(5) Диоксид серы (SO_2). Получают путем сжигания серы, обжигом природных сульфидов (в частности, пирита) или природного сульфата кальция (например, ангидрита) с глиной и коксом. Представляет собой бесцветный удушливый газ.

Диоксид серы хранится или в сжиженном состоянии под давлением в стальных емкостях, или в водном растворе; технический диоксид серы в водном растворе часто неправильно называют "сернистой кислотой".

Являясь активным восстанавливающим и отбеливающим агентом, диоксид серы применяется, например, для отбеливания животных тканей, соломы, перьев или желатина, в сульфитном процессе рафинирования сахара, для сохранения фруктов и овощей, для получения гидросульфитов с целью обработки древесной целлюлозы, для получения серной кислоты или в качестве дезинфицирующего средства (приостановление брожения виноградного сусла). Жидкий диоксид серы, который при испарении понижает температуру, применяется в холодильных установках.

(6) Триоксид серы (серный ангидрид) (SO_3). Белые твердые игольчатые кристаллы, внешне похожие на асбест. На влажном воздухе "дымит"; жадно поглощает воду и бурно с ней реагирует. Хранится в воздухонепроницаемых сосудах из листового железа или в стеклянных и керамических бутылках для хранения кислот, снабженных неорганическим абсорбентом. Применяется для получения олеума (товарная позиция 2807) и квасцов (товарная позиция 2833).

(7) Триоксид дисеры (S_2O_3). Расплывающиеся зеленые кристаллы, разлагающиеся при соприкосновении с водой и растворимые в спирте; применяется в качестве восстановителя в производстве синтетических красителей.

(E) СОЕДИНЕНИЯ СЕЛЕНА

(1) Селенид водорода (H_2Se). Тошнотворный газ, опасный для вдыхания, так как вызывает нарушение обоняния. Существует в виде неустойчивых водных растворов.

(2) Селенистая кислота (H_2SeO_3) и ее ангидрид (SeO_2). Шестигранные белые кристаллы, расплывающиеся, хорошо растворимые в воде, применяются в производстве эмалей.

(3) Селеновая кислота (H_2SeO_4). Белые кристаллы, безводные или гидратированные

(Ж) СОЕДИНЕНИЯ ТЕЛЛУРА

К ним относятся теллурид водорода (H_2Te) (в водных растворах), теллуристая кислота (H_2TeO_3) и ее ангидрид (TeO_2) (белые твердые вещества), метателлуровая кислота (H_2TeO_4) (бесцветные кристаллы) и ее ангидрид (TeO_3) (твердое вещество оранжевого цвета).

(З) СОЕДИНЕНИЯ АЗОТА

(1) Азид водорода (азотистоводородная кислота) (HN_3). Бесцветная токсичная жидкость с удушливым запахом; хорошо растворяется в воде; неустойчива, обладает взрывчатыми свойствами. Ее соли (азиды) включаются в товарную позицию 2850, а не в подгруппу V.

(2) Оксид диазота (гемиоксид азота) (N_2O). Сладковатый газ, растворимый в воде, обычно хранится в жидком виде. В газообразном состоянии применяется в качестве анестезирующего средства, а в жидком и твердом состояниях используется в качестве хладагента.

(3) Диоксид азота (нитроксил, нитрозные пары, "пероксид азота") (NO_2). При температуре $0\text{ }^\circ\text{C}$ представляет собой бесцветную жидкость, при более высоких температурах приобретает оранжево-коричневый цвет; точка кипения при температуре около $22\text{ }^\circ\text{C}$ (при этом выделяет красные пары). Является наиболее устойчивым оксидом азота. Представляет собой сильный окислитель.

(И) СОЕДИНЕНИЯ ФОСФОРА

(1) Фосфиновая кислота (гипофосфористая кислота) (H_3PO_2). Пластинчатые кристаллы с точкой плавления около $25\text{ }^\circ\text{C}$, окисляющиеся на воздухе; мощный восстановитель.

(2) Фосфоновая кислота (фосфористая кислота) (H_3PO_3). Расплывающиеся кристаллы с точкой плавления около $71\text{ }^\circ\text{C}$, растворимые в воде. Ее ангидрид (P_2O_3 или P_4O_6) также существует в виде кристаллов, которые плавятся при температуре около $24\text{ }^\circ\text{C}$ и на свету становятся сначала желтыми, затем красными и постепенно разлагаются.

(К) СОЕДИНЕНИЯ МЫШЬЯКА

(1) Триоксид мышьяка (сесквиоксид мышьяка, мышьяковистый оксид, белый мышьяк) (As_2O_3). Иногда называют неправильно "мышьяковистой кислотой". Получают обжигом мышьяковых руд никеля или серебра, или арсенопиритов. Может содержать примеси (сульфид мышьяка, серу, оксид сурьмы и т.п.).

Технический оксид трехвалентного мышьяка обычно представляет собой кристаллический белый порошок, не имеющий запаха, очень ядовитый (мышьяковый цвет). Стекловидный оксид имеет вид прозрачной аморфной массы; фарфоровидный оксид имеет вид непрозрачных, связанных между собой октаэдрических кристаллов.

Применяется для сохранения шкур или зоологических образцов (иногда применяется в смеси с мылом), для уничтожения крыс, в производстве липкой бумаги против мух, для получения некоторых глушителей стекла, стеклообразных эмалей или минеральной зелени, такой как зелень Шееле (арсенит меди) или швейнфуртская зелень (ацетоарсенит меди), в небольших дозах применяется как лекарственное средство (при лечении дерматита, малярии или астмы).

(2) Пентаоксид мышьяка (As_2O_5). Получают путем окисления триоксида мышьяка или дегидратацией мышьяковой кислоты, представляет собой очень ядовитый белый порошок; медленно растворяется в воде с образованием мышьяковой кислоты. Применяется для производства мышьяковой кислоты, в качестве окислителя и т.п.

(3) Мышьяковые кислоты. "Мышьяковой кислотой" называют ортомышьяковую кислоту ($\text{H}_3\text{AsO}_4 \cdot \frac{1}{2}\text{H}_2\text{O}$) и другие гидраты пентаоксида мышьяка (пиро- или метамышьяковая кислота и т.п.). Они кристаллизуются в виде бесцветных игольчатых кристаллов, сильно ядовиты.

Мышьяковую кислоту применяют для производства синтетических красителей (фуксин и т.п.), арсенатов и органических производных мышьяка, применяемых в качестве лекарственных средств или инсектицидов.

В данную товарную позицию не включаются гидриды мышьяка (например, AsH_3) (товарная позиция 2850).

(Л) СОЕДИНЕНИЯ УГЛЕРОДА

(1) Монооксид углерода (CO). Токсичный газ без цвета и запаха. Хранится под давлением. Используется в качестве восстановителя, *inter alia*, в металлургии.

(2) Диоксид углерода (CO₂). Иногда неправильно называют "угольной кислотой". Получают при сжигании угля, при нагревании известковых материалов или при их обработке кислотами.

Представляет собой бесцветный газ, в полтора раза тяжелее воздуха; останавливает горение. Диоксид углерода может существовать или в жидком виде (под давлением в стальных баллонах), или в твердом виде (в форме спрессованных кубов в контейнерах с изоляцией, "углеродистый снег" или "углеродистый лед").

Используется в металлургии, в производстве сахара и для газирования напитков. В жидком виде CO₂ применяется в пивоварении, для получения салициловой кислоты, в огнетушителях и т.п. Твердый CO₂ применяется в качестве охлаждающего агента (до - 80 °C).

(3) Цианид водорода (цианистоводородная кислота, синильная кислота) (HCN). Получают путем воздействия серной кислоты на цианид или взаимодействием смеси аммиака и углеводородов в присутствии катализаторов.

Цианид водорода представляет собой очень токсичную бесцветную жидкость с запахом горького миндаля. Он смешивается с водой, плотность его меньше плотности воды. Плохо сохраняется в разбавленных растворах, а также при наличии примесей.

Цианистоводородная кислота применяется в органическом синтезе (например, для получения акрилонитрила путем реакции с ацетиленом) и в качестве средства для уничтожения паразитов.

(4) Изоциановая, тиоциановая или гремучая кислоты.

(М) СОЕДИНЕНИЯ КРЕМНИЯ

Диоксид кремния (чистый кремнезем, ангидрид кремниевой кислоты и т.п.) (SiO₂). Получают действием кислот на растворы силикатов или путем разложения галогенидов кремния водой при нагревании.

Он может существовать или в аморфной форме (в виде белого порошка, "белый кремнезем", "кремниевый цвет", "обожженный диоксид кремния"; в виде стекловидных гранул - "прозрачное кварцевое стекло"; в студенистом состоянии - "гидратированный диоксид кремния"), или в виде кристаллов (тридимит и кристобалит).

Диоксид кремния устойчив к действию кислот, поэтому плавленный диоксид кремния используется для изготовления лабораторных изделий из стекла и промышленного оборудования, которые можно подвергать резким перепадам температуры (см. общие положения к группе 70). Тонкодисперсный порошок диоксида кремния применяется, например, как наполнитель различных видов натурального и

синтетического каучука и других эластомеров, как загуститель или тиксотропный агент для различных пластмасс, полиграфической краски, красок, покрытий и клеев. Коллоидный (пирогенный) диоксид кремния (полученный сжиганием тетраоксида кремния или трихлорсилана в водород-кислородных печах), также используется при химико-механической полировке кремниевых пластин и в качестве агента для свободного течения или антиосадительного агента для различных материалов. Микрокремнезем (получаемый в качестве побочного продукта при производстве кремния, ферросилиция и циркония) также используется главным образом в качестве пуццолановой добавки в бетоне, фиброцементе или огнеупорных бетонах, а также в качестве добавки в полимерах.

В данную товарную позицию не включаются:

(а) природный кремнезем, например, кварц и диатомовая земля (группа 25, кроме разновидностей, представляющих собой драгоценные и полудрагоценные камни - см. пояснения к товарным позициям 7103 и 7105);

(б) коллоидные суспензии кремнезема в основном включаются в товарную позицию 3824, за исключением тех случаев, когда их получают для иных целей (например, средства для обработки, применяемые в текстильной промышленности, товарной позиции 3809);

(в) силикагель с добавлением солей кобальта (применяемый в качестве индикатора влажности) (товарная позиция 3824).

(H) КОМПЛЕКСНЫЕ КИСЛОТЫ

В данную товарную позицию также включаются комплексные кислоты определенного химического состава, состоящие из двух или более неорганических кислот, не содержащих металлы (например, хлорокислоты), или из кислоты, образованной неметаллом, и кислоты, образованной металлом (например, кремневольфрамная кислота или борвольфрамная кислота), не поименованные или не включенные в другие товарные позиции данной группы.

Так как в данной Номенклатуре сурьма является металлом, сурьмяная кислота и оксиды сурьмы включаются в товарную позицию 2825.

Подгруппа III

СОЕДИНЕНИЯ НЕМЕТАЛЛОВ С ГАЛОГЕНАМИ ИЛИ СЕРОЙ

ОБЩИЕ ПОЛОЖЕНИЯ

В данную подгруппу входят продукты, которые, хотя и имеют названия (хлориды, сульфиды и т.п.), сходные с названиями металлических солей водородных кислот,

включаемых в подгруппу V, являются фактически неметаллическими соединениями, например:

(1) соединения галогена с неметаллом, кроме кислорода или водорода (галогенидные соединения);

(2) те же соединения, что в пункте (1), но в соединении с кислородом (галогенид оксиды); или

(3) сера с неметаллами, кроме кислорода или водорода (серные соединения).

Оксид сульфиды неметаллов (сера+кислород+неметалл) не включаются в эту подгруппу; они входят в товарную позицию 2853.

Галогениды, галогенид оксиды и сульфиды металлов (см. общие положения к подгруппе I) или иона аммония (NH_4^+) включаются в подгруппу V, за исключением соединений драгоценных металлов (товарная позиция 2843) и соединений товарной позиции 2844, 2845, 2846 или 2853.

2812 Галогениды и галогенид оксиды неметаллов:

	- хлориды и оксид хлориды:
2812 11	-- дихлорид карбонила (фосген)
2812 12	-- оксихлорид фосфора
2812 13	-- трихлорид фосфора
2812 14	-- пентахлорид фосфора
2812 15	-- монохлорид серы
2812 16	-- дихлорид серы
2812 17	-- хлорид тионила
2812 19	-- прочие
2812 90	- прочие

(А) ХЛОРИДЫ НЕМЕТАЛЛОВ

Наиболее важными из этих бинарных соединений являются:

(1) Хлориды йода:

(а) хлорид йода (ICl) получают путем прямого действия хлора на йод. При температуре выше 27°C представляет собой темно-коричневую жидкость, при более низких температурах имеет вид красноватых кристаллов. Удельный вес около 3,0. Разлагается водой; вызывает сильные ожоги на коже. Используется в органическом синтезе в качестве йодирующего агента;

(б) трихлорид йода (IC_3). Получают так же, как хлорид йода, или же из йодистоводородной кислоты. Имеет вид желтых игольчатых кристаллов, растворимых в воде. Удельный вес около 3,0. Применяется в тех же целях, что и хлорид йода, а также в медицине.

(2) Хлориды серы:

(а) монохлорид серы ($S_2 Cl_2$) (другое название "дихлорид дисеры", название основано на структурной формуле Cl-S-S-Cl). Получают действием хлора на серу. Это технический хлорид серы; представляет собой желтую или красноватую жидкость, на воздухе выделяющую пары с удушливым запахом; разлагается под действием воды. Удельный вес составляет примерно 1,7. Являясь растворителем серы, применяется для холодной вулканизации резины или гуттаперчи.

(б) дихлорид серы (SCl_2). Получают из монохлорида серы. Имеет вид красноватокоричневой жидкости; также разлагается водой; является довольно неустойчивым соединением. Удельный вес около 1,6. Используется для холодной вулканизации резины, в качестве хлорирующего агента в производстве синтетических красителей (в частности, тиюиндиго).

(3) Хлориды фосфора:

(а) трихлорид фосфора (PCl_3). Получают путем прямого действия хлора на фосфор. Имеет вид бесцветной жидкости, удельный вес составляет примерно 1,6, вызывает коррозию, имеет раздражающий запах, является слезоточивым веществом. Во влажной атмосфере "дымит" и разлагается под действием воды. В основном применяется как хлорирующий агент в органическом синтезе (например, производство хлорангидридов кислот, красителей и т.п.), а также в производстве керамики для получения блестящей поверхности;

(б) пентахлорид фосфора (PCl_5). Получают из трихлорида фосфора в виде белых или желтоватых кристаллов. Удельный вес около 3,6. Как и трихлорид фосфора, "дымит" во влажной атмосфере, разлагается под действием воды, является слезоточивым веществом. Применяется в органической химии в качестве хлорирующего агента или катализатора (например, при получении хлорида изатина).

Хлорид фосфония (PH_4Cl) не включается (товарная позиция 2853).

(4) Хлориды мышьяка.

Трихлорид мышьяка ($AsCl_3$). Получают действием хлора на мышьяк или действием хлористоводородной кислоты на триоксид мышьяка. Имеет вид бесцветной маслянистой жидкости. Во влажной атмосфере "дымит"; очень токсичен.

(5) Хлориды кремния.

Тетрахлорид кремния ($SiCl_4$). Получают действием газообразного хлора на смесь диоксида кремния и угля или на кремний, кремнистую бронзу или ферросилиций. Бесцветная жидкость, удельный вес около 1,5. В присутствии атмосферной влаги выделяет удушливые белые пары (хлорид водорода (HCl)). Разлагается в воде с образованием студенистого диоксида кремния и выделением паров HCl . Применяется для получения диоксида кремния, кремния высокой чистоты, кремнийорганических соединений и дымовых завес.

Продукты замещения силицидов водорода, такие как трихлорсилан (SiHCl_3), в данную товарную позицию не включаются (товарная позиция 2853).

В данную товарную позицию не включаются тетрахлорид углерода (тетрахлорметан) (CCl_4), гексахлорэтан (гексахлорид углерода) (C_2Cl_6), гексахлорбензол (ISO)(C_6Cl_6), октахлорнафталин (C_{10}Cl_8) и аналогичные хлориды углерода; они являются хлорированными производными углеводородов (товарная позиция 2903).

(Б) ОКСИД ХЛОРИДЫ НЕМЕТАЛЛОВ

Эти тройные соединения включают, *inter alia*:

(1) Оксид хлориды серы:

(а) хлорид тионила (оксид дихлорид серы, сульфенил хлорид) (SOCl_2). Получают окислением дихлорида серы или триоксидом серы, или сульфурил хлоридом. Бесцветная жидкость, удельный вес около 1,7. Выделяет удушливые пары, разлагается под действием воды. Применяется в производстве органических хлоридов.

(б) диоксид дихлорид серы (сульфонил хлорид, сульфурил хлорид) ("дихлорсульфоновая кислота") (SO_2Cl_2). Получают действием хлора на диоксид серы или при солнечном свете, или в присутствии катализатора (камфора или активированный уголь). Бесцветная жидкость, удельный вес около 1,7. "Дымит" на воздухе; разлагается под действием воды, вызывает коррозию. Применяется в качестве хлорирующего и сульфирующего агента в органическом синтезе, например, в производстве хлорангидридов кислот.

В данную товарную позицию не включается хлорсульфоновая кислота ("хлоргидрин сульфен") (ClSO_2OH) (товарная позиция 2806).

(2) Оксид дихлорид селена.

Оксид дихлорид селена, обычно называемый селенил хлоридом (SeOCl_2), аналогичен тионил хлориду. Получается при действии тетрахлорида селена на диоксид селена. При температуре выше 10°C представляет собой желтую жидкость, дымящую на воздухе; при более низких температурах образует бесцветные кристаллы; относительная плотность около 2,4. Разлагается водой. Применяется в органическом синтезе или для декарбонизации цилиндров двигателей внутреннего сгорания.

(3) Нитрозил хлорид (оксид хлорид азота) (NOCl).

Оранжево-желтый газ с удушливым запахом, токсичный, применяется в качестве окислителя.

(4) Оксихлорид фосфора (оксид трихлорид фосфора, фосфорил хлорид) (POCl_3).

Получают из трихлорида фосфора при взаимодействии с хлоратом калия, из пентахлорида фосфора при взаимодействии с борной кислотой или действием карбонилхлорида на фосфат трикальция. Бесцветная жидкость. Удельный вес около 1,7. Имеет раздражающий запах, "дымит" на влажном воздухе, разлагается водой. Применяется в качестве хлорирующего агента в органическом синтезе, а также в производстве уксусного ангидрида или хлорсульфоновой кислоты.

(5) Дихлорид карбонила (фосген, оксид хлорид углерода, карбонил хлорид) (COCl_2)

Получают действием хлора на монооксид углерода в присутствии животного или древесного угля или действием олеума на тетрахлорид углерода. Бесцветный продукт, жидкий при температуре до 8°C и газообразный при температурах выше этой; хранится в жидком виде или под давлением в тяжелых стальных сосудах. Если растворен в толуоле или бензоле, то включается в товарную позицию 3824.

Слезоточивое и очень токсичное вещество. Как хлорирующий агент широко применяется в органическом синтезе (например, в производстве хлорангидридов, аминокислот, кетона Михлера и промежуточных соединений в производстве органических красителей).

(В) ПРОЧИЕ ГАЛОГЕНИДЫ И ГАЛОГЕНИД ОКСИДЫ НЕМЕТАЛЛОВ

В эту группу включаются все прочие галогениды неметаллов (фториды, бромиды, йодиды).

(1) Фториды:

(а) пентафторид йода (IF_5), дымящая жидкость;

(б) фториды фосфора и фториды кремния;

(в) трифторид бора (BF_3). Получают нагреванием природного фторида кальция и порошкообразного оксида бора в присутствии серной кислоты. Бесцветный газ. На влажном воздухе "дымит"; обугливает органические вещества. Сильно поглощает воду с образованием фтороборной кислоты. Применяется как дегидратирующий агент и в качестве катализатора в органическом синтезе. Образует аддукты с органическими веществами (например, с диэтиловым эфиром, уксусной кислотой или фенолом); эти соединения, которые также используются в качестве катализаторов, включаются в товарную позицию 2942.

(2) Бромиды:

(а) бромид йода (монобромид йода) (IBr). Получают путем прямой реакции между компонентами данного соединения. Имеет вид черновато-красной кристаллической массы, напоминающей йод. Растворим в воде. Применяется в органическом синтезе;

(б) бромиды фосфора.

Трибромид фосфора (PBr_3). Получают действием брома на фосфор, растворенный в дисульфиде углерода. Бесцветная жидкость. На влажном воздухе "дымит", разлагается под действием воды. Удельный вес около 2,8. Применяется в органическом синтезе.

В данную товарную позицию не включаются бромид фосфония (PH_4Br) (товарная позиция 2853) и бромиды углерода (товарная позиция 2903).

(3) Йодиды:

(а) йодиды фосфора.

Диодид фосфора (P_2I_4). Образуется в результате реакции между йодом и фосфором, растворенным в дисульфиде углерода. Имеет вид оранжевых кристаллов, выделяющих окрашенные пары.

Трийодид фосфора (PI_3). Получают аналогичным образом, кристаллизуется в виде темно-красных пластинок.

Йодид фосфония (PH_4I) включается в товарную позицию 2853;

(б) йодиды мышьяка.

Трийодид мышьяка (AsI_3). Красные кристаллы, получают из составляющих элементов. Токсичное летучее вещество. Применяется в медицине или в качестве реагента в лабораторных исследованиях;

(в) соединения йода с другими галогенами. См. указанные выше пункты (А) (1), (В) (1) (а), (В) (2) (а).

(4) Галогениды оксиды, кроме оксид хлоридов:

(а) оксид фториды, например, оксид трифторид фосфора (фосфорил фторид) (POF_3)

;

(б) бромид оксиды, например, дибромид оксид серы (тионил бромид) ($SOBr_2$), жидкость оранжевого цвета, трибромид оксид фосфора (фосфорил бромид) ($POBr_3$), имеющий вид пластинчатых кристаллов;

(в) йодид оксиды. 2813 Сульфиды неметаллов; трисульфид фосфора технический: 2813 10 - дисульфид углерода 2813 90 - прочие

Наиболее важными из этих бинарных соединений являются:

(1) Дисульфид углерода (CS_2).

Получается действием паров серы на горящий углерод. Бесцветная токсичная жидкость (удельный вес около 1,3). Не смешивается с водой. Пахнет тухлыми яйцами при наличии примесей. Очень летучее соединение, легко воспламеняется, опасно для дыхания, при работе с ним следует соблюдать осторожность. Хранится в керамических, металлических или стеклянных сосудах, оплетенных соломой или ивняком и закрытых хорошо притертой пробкой.

Применяется в качестве растворителя для разнообразных целей, например, при экстракции растительных масел, жиров или эфирных масел, для обезжиривания костей, в медицине, при изготовлении текстильных материалов из химических волокон или в резиновой промышленности. Также используется в сельском хозяйстве для введения в почву с целью уничтожения насекомых, филлоксеры и т.п. Для уничтожения филлоксеры также применяется производный продукт — тиокарбонат калия (товарная позиция 2842) (см. пояснения к товарной позиции 3808).

(2) Дисульфид кремния (SiS_2).

Получается действием паров серы на сильно нагретый кремний. Белое твердое вещество, кристаллизуется в виде летучих игольчатых кристаллов. Разлагает воду с образованием студенистого диоксида кремния.

(3) Сульфиды мышьяка.

В данную товарную позицию включаются искусственные сульфиды, получаемые или из природных сульфидов, или из мышьяка, или триоксида димышьяка путем обработки серой или сероводородом:

(а) дисульфид димышьяка (искусственный или ложный реальгар, красный сульфид) (As_2S_2 или As_4S_4). Токсичный продукт в форме стекловидных красных или оранжевых кристаллов, удельный вес около 3,5. Испаряется без плавления. Используется для фейерверков (в смеси с нитратом калия и серой), в красках (рубиновый мышьяк), а также в кожевенном производстве для удаления волос со шкур;

(б) трисульфид димышьяка (искусственный или ложный аурипигмент, желтый сульфид) As_2S_3). Токсичный желтый порошок, удельный вес около 2,7; не имеет запаха, не растворим в воде. Имеет аналогичные области применения, что и дисульфид димышьяка, а также используется в качестве пигмента для окраски кожи или резины, как средство для уничтожения паразитов и в медицине (так как уничтожает новообразования). Реагирует с сульфидами щелочных металлов, образуя тиоарсениты товарной позиции 2842;

(в) пентасульфид димышьяка (As_2S_5). Это соединение, не встречающееся в природе, представляет собой светло-желтое аморфное твердое вещество, не растворимое в воде. Применяется в качестве пигмента. При взаимодействии с сульфидами щелочных металлов образует тиоарсенаты товарной позиции 2842.

В данную товарную позицию не включаются природные сульфиды мышьяка (дисульфид или реальгар, трисульфид или аурипигмент) (товарная позиция 2530).

(4) Сульфиды фосфора:

(а) трисульфид тетрафосфора (P_4S_3). Получают из составляющих его элементов. Твердое вещество серого или желтого цвета. Удельный вес около 2,1. Существует либо в виде аморфной массы, либо в виде кристаллов. Пахнет чесноком, слабо токсичное

соединение, но пыль его опасна для вдыхания. Разлагается в кипящей воде, на воздухе не разлагается. Является наиболее устойчивым сульфидом фосфора. Применяется в производстве пентасульфида дифосфора и вместо фосфора в производстве спичек, а также в органическом синтезе;

(б) пентасульфид дифосфора (P_2S_5 или P_4S_{10}). Имеет вид желтых кристаллов; удельный вес 2,03 - 2,09. Применяется в тех же целях, что и трисульфид тетрафосфора, или для получения флотационных агентов для руд;

(в) технический трисульфид фосфора. Продукт, известный под названием трисульфид фосфора, представляет собой смесь с приблизительной формулой P_2S_3 ; имеет вид желтовато-серой кристаллической массы, разлагающейся водой. Применяется в органическом синтезе.

В данную товарную позицию не включаются:

(а) бинарные соединения серы с галогенами (например, хлориды серы) (товарная позиция 2812);

(б) оксид сульфиды (например, мышьяка, углерода и кремния) и тиогалогениды неметаллов (например, сульфид хлорид фосфора и тиокарбонилхлорид) (товарная позиция 2853).

Подгруппа IV

НЕОРГАНИЧЕСКИЕ ОСНОВАНИЯ, ОКСИДЫ, ГИДРОКСИДЫ И ПЕРОКСИДЫ МЕТАЛЛОВ

ОБЩИЕ ПОЛОЖЕНИЯ

Основания представляют собой соединения, характеризующиеся наличием гидроксильного радикала (ОН) и реагирующие с кислотами с образованием солей. В жидком состоянии или в растворе основания являются электролитами, выделяющими на катоде металл или аналогичный ион (аммоний (INH_4^+)).

Оксиды металлов - это соединения металлов с кислородом. Многие из них могут соединяться с одной или несколькими молекулами воды с образованием гидроксидов.

Большинство оксидов являются основными, так как их гидроксиды ведут себя как основания. Однако некоторые оксиды (кислотные оксиды, или ангидриды) образуют соли только в реакциях со щелочами или другими основаниями, в то же время достаточно распространенным классом оксидов являются амфотерные оксиды, которые проявляют как кислотные, так и основные свойства. Эти классы оксидов должны рассматриваться как ангидриды кислот, реальных или гипотетических, соответствующих их гидроксидам.

Некоторые оксиды (солеподобные) можно рассматривать как результат взаимодействия основного оксида с кислотным оксидом.

В данную подгруппу включаются:

(1) оксиды, гидроксиды и пероксиды металлов основные, кислотные, амфотерные или солеподобные;

(2) другие неорганические основания, которые не содержат кислород, такие как аммиак (товарная позиция 2814) или гидразин (товарная позиция 2825), или которые не содержат металл, такие как гидросиламин (товарная позиция 2825).

В данную подгруппу не включаются:

(а) оксиды и гидроксиды группы 25, в частности, магнезия (оксид магния), с примесями или без примесей, известь и гашеная известь (неочищенные оксид и гидроксид кальция);

(б) оксиды и гидроксиды, входящие в состав руд (товарные позиции 2601 - 2617), окалина, зола, шлак, дросс, накипь или другие металлосодержащие отходы (товарные позиции 2618 - 2620);

(в) оксиды, пероксиды и гидроксиды драгоценных металлов (товарная позиция 2843), радиоактивных элементов (товарная позиция 2844), редкоземельных металлов, иттрия или скандия или смесей этих металлов (товарная позиция 2846), или ртути (товарная позиция 2852);

(г) кислородные соединения водорода товарной позиции 2201 (вода), товарной позиции 2845 (тяжелая вода), товарной позиции 2847 (пероксид водорода) или товарной позиции 2853 (дистиллированная и кондуктометрическая вода и вода аналогичной чистоты, включая воду, обработанную с помощью ионообменников);

(д) красящие вещества на основе оксидов металлов (товарная позиция 3206), готовые пигменты, глушители стекла и готовые краски, эмали и глазури и аналогичные препараты, используемые при производстве керамики, эмали или стекла (товарная позиция 3207), а также другие готовые продукты группы 32, состоящие из оксидов, гидроксидов или оснований, смешанных с другими продуктами;

(е) глушащие препараты, используемые для матирования химических волокон (товарная позиция 3809), а также препараты для травления металлических поверхностей (товарная позиция 3810);

(ж) природные или искусственные драгоценные или полудрагоценные камни (товарные позиции 7102 — 7105).

2814 Аммиак, безводный или в водном растворе:

2814 10 - аммиак безводный

2814 20 - аммиак в водном растворе

Аммиак получают из загрязненных аммиачным газом растворов, образующихся при очистке коксового газа или при производстве кокса (см. пояснения к товарной позиции 3825, пункт (А) (3)), или синтезом из водорода и азота.

В данную товарную позицию включаются:

(1) Безводный аммиак (NH_3), бесцветный газ. Он имеет меньшую плотность, чем воздух, и легко сжижается под давлением. Хранится в металлических баллонах.

(2) Аммиак в водном растворе (NH_4OH), гидроксид гипотетического "элемента" аммония (NH_4). Эти растворы (содержащие, как правило, 20, 27 или 34% NH_3) являются бесцветными или желтоватыми жидкостями и хранятся в герметичных сосудах. В данную товарную позицию не включаются спиртовые растворы аммиака (товарная позиция 3824).

Аммиак используется в различных целях, например, при производстве азотной кислоты и нитратов, сульфата аммония и других солей аммония, азотных удобрений, карбоната натрия, цианидов, аминов (например, нафтамина). Он эмульгирует жиросодержащие вещества и смолы, используется как чистящее средство для удаления пятен, изготовления полирующих средств, обработки латекса, удаления лака и т.д. Жидкий аммиак используется в холодильном оборудовании.

2815 Гидроксид натрия (сода каустическая); гидроксид калия (едкое кали); пероксиды натрия или калия:

- гидроксид натрия (сода каустическая):

2815 11 -- в твердом виде

2815 12 -- в водном растворе (щелок натровый или сода жидкая)

2815 20 - гидроксид калия (едкое кали)

2815 30 - пероксиды натрия или калия

(А) ГИДРОКСИД НАТРИЯ (СОДА КАУСТИЧЕСКАЯ)

Гидроксид натрия (сода каустическая) (NaOH) следует отличать от технической соды (карбоната натрия) (товарная позиция 2836).

Гидроксид натрия получают, например, каустификацией карбоната натрия известковым молоком или электролизом хлорида натрия. Он может находиться как в водном растворе, так и в безводном твердом состоянии. При выпаривании водного раствора гидроксида натрия получают твердый гидроксид натрия в виде хлопьев или кусков. Чистый продукт представлен в виде таблеток или кубиков и хранится в стеклянной посуде.

В твердом виде гидроксид натрия разъедает кожу и раздражает слизистую оболочку. Он очень гигроскопичен и хорошо растворяется в воде; поэтому он должен храниться в хорошо закупоренных стальных сосудах.

Гидроксид натрия является сильным основанием и широко используется в промышленности: при изготовлении некоторых видов древесной целлюлозы путем отщепления лигнина, в производстве регенерированной целлюлозы, мерсеризации

хлопка, в металлургии тантала или ниобия, в производстве твердых сортов мыла, многих химических продуктов, включая соединения фенола (фенол, резорцин, ализарин и т.д.).

В данную товарную позицию не включается щелок (натровый щелок), остающийся при изготовлении древесной целлюлозы щелочным или сульфатным способом (товарная позиция 3804); из этого щелока может быть получено талловое масло товарной позиции 3803 и регенерированный гидроксид натрия.

В данную товарную позицию также не включаются смеси гидроксида натрия и извести, известные как "натриевая известь" (товарная позиция 3824).

(Б) ГИДРОКСИД КАЛИЯ (ЕДКОЕ КАЛИ)

Гидроксид калия (едкое кали) (KOH) аналогичен гидроксиду натрия, рассмотренному выше. Его следует отличать от карбоната калия (товарная позиция 2836) или технического кали (в ряде стран все соли калия, особенно хлорид, обозначают общим термином "техническое кали").

Гидроксид калия обычно получают электролизом растворов природного хлорида калия (товарная позиция 3104), но он может быть получен также каустификацией карбоната калия известковым молоком (образующим "известковый поташ"). Чистый гидроксид калия получают спиртовой обработкой или двойным разложением гидроксида бария и сульфата калия.

Гидроксид калия может существовать как в виде более или менее высококонцентрированного (обычно около 50%) водного раствора (калиевый щелок), так и в виде твердого вещества, содержащего (помимо других примесей) хлорид калия. Хранится так же, как и гидроксид натрия, и имеет аналогичные свойства.

Используется в производстве жидких сортов мыла, для травления поверхностей в процессе их подготовки к металлизации или повторному окрашиванию, для отбеливания, в производстве перманганата калия и т.д. Используется также в медицине как прижигающее средство (в виде палочек), для этой цели он иногда смешивается с известью и в таких случаях рассматривается в товарной позиции 3003 или 3004.

(В) ПЕРОКСИД НАТРИЯ

Пероксид натрия (диоксид динатрия, Na_2O_2), получаемый сжиганием натрия, представляет собой быстро расплывающийся белый или желтоватый порошок с удельным весом около 2,8. Разлагается водой с выделением тепла и с образованием пероксида водорода. Хранится в виде кусков, помещенных в заваренные металлические контейнеры.

Пероксид натрия используется при производстве мыла, для отбеливания тканей, как окислитель в органическом синтезе и для очистки воздуха в замкнутом пространстве (

например, на подводных лодках). Будучи смешанным с катализаторами (небольшие количества солей меди или никеля и т.п.), применяется для быстрого получения пероксида водорода и рассматривается в товарной позиции 3824.

(Г) ПЕРОКСИД КАЛИЯ

Пероксид калия (диоксид дикалия) (K_2O_2) аналогичен пероксиду натрия по способам получения, свойствам и использованию.

2816 Гидроксид и пероксид магния; оксиды, гидроксиды и пероксиды стронция или бария:

2816 10 - гидроксид и пероксид магния

2816 40 - оксиды, гидроксиды и пероксиды стронция или бария

(А) ГИДРОКСИД И ПЕРОКСИД МАГНИЯ

(1) Гидроксид магния ($Mg(OH)_2$). Белый порошок, тяжелее оксида магния, устойчив, но на воздухе медленно превращается в карбонат. Используется в фармацевтике.

(2) Пероксид магния (MgO_2). Получают действием пероксида водорода на гидроксид магния. Белый порошок, содержащий в качестве примеси оксид, почти не растворим в воде. Используется для отбеливания пера, при производстве зубных паст и порошков или в качестве желудочно-кишечного антисептика.

Оксид магния не включается (товарная позиция 2519 или 3824, если используется в виде искусственно выращенных кристаллов, массой не менее 2,5 г каждый).

(Б) ОКСИД, ГИДРОКСИД И ПЕРОКСИД СТРОНЦИЯ

(1) Оксид стронция (безводный или каустический оксид стронция) (SrO). Получают прокаливанием осажденного карбоната стронция. Пористый белый гигроскопичный порошок, растворимый в воде. На воздухе превращается в карбонат. Используется в пиротехнике или медицине, а также для получения гидроксида стронция и пигментов.

(2) Гидроксид стронция ($Sr(OH)_2$). Существует в безводном аморфном состоянии или кристаллизуется с восемью молекулами воды; на воздухе превращается в карбонат. Используется в производстве стекла, для получения солей стронция и люминесцентных пигментов.

(3) Пероксид стронция (SrO_2). Получается действием кислорода на оксид стронция. Белый порошок, разлагается горячей водой. Используется в пиротехнике.

(В) ОКСИД, ГИДРОКСИД И ПЕРОКСИД БАРИЯ

(1) Оксид бария (безводный барит) (BaO). Его следует отличать от природного сульфата бария, известного как барит. Оксид бария получают кальцинированием

осажденного нитрата бария или осажденного карбоната бария, а также гидролизом силиката бария. Оксид бария внешне напоминает оксид стронция, но тяжелее его (удельный вес около 5,5) и может кристаллизоваться. Оксид бария используется в производстве гидроксида и пероксида бария, а также металлического бария.

В товарную позицию не включается неочищенный продукт, полученный кальцинированием витерита (товарная позиция 2511).

(2) Гидроксид бария ($\text{Ba}(\text{OH})_2$). Обычно существует в виде кристаллических пластин беловатого или белесого цвета (с 8 молекулами воды) или в виде водного раствора (баритовая вода). Используется в производстве стекла, не проницаемого для рентгеновского излучения, при изготовлении керамики, для очистки воды, в производстве гидроксида калия и различных соединений бария.

(3) Пероксид бария (BaO_2). Получают нагреванием оксида бария в воздухе, не содержащем диоксида углерода. Представляет собой белый порошок или серые нерастворимые куски (удельный вес около 5). При разложении пероксида бария водой образуется пероксид водорода; используется для производства последнего.

2817 Оксид цинка; пероксид цинка

(А) ОКСИД ЦИНКА

Оксид цинка (цинковые белила) (ZnO) получают путем сжигания паров цинка кислородом воздуха. Пары цинка получают выпариванием металлического цинка (косвенный или французский процесс) или путем восстановления оксидного цинкового сырья, например, цинковых руд (обоженный сфалерит, каламин - товарная позиция 2608) углеродом (прямой или американский процесс). В этих процессах оксид собирается в пылеуловительные камеры с рукавными фильтрами или камеры формирования отложений оксидов с возрастанием степени чистоты.

В мокрых процессах цинк выщелачивают из цинкового сырья, а затем осаждают в виде гидроксида цинка или карбоната цинка. Осадок фильтруют, промывают, сушат и прокаливают в ZnO . Оксид цинка представляет собой белый мелкий порошок, который при нагревании желтеет. Он имеет амфотерную природу, растворим в кислотах и щелочах.

Оксид цинка используется в основном в промышленных красках. Он также используется при производстве резины, керамики, стекла, электроники и фармацевтики. Оксид цинка также является сырьем для производства широкого спектра неорганических и органических солей, используемых при производстве пластмасс.

Цинкаты товарной позиции 2841 соответствуют этому амфотерному оксиду.

(Б) ПЕРОКСИД ЦИНКА

Пероксид цинка (ZnO_2) представляет собой белый порошок, не растворимый в воде. Используется в медицине или в чистом виде, или с примесями оксида цинка, а также при производстве косметических средств.

В данную товарную позицию не включаются:

(а) природный оксид цинка или цинкит (товарная позиция 2608);

(б) отходы металлургического производства цинка, известные как цинковые налет, накипь или дросс, также состоящие из оксидов с примесями (товарная позиция 2620);

(в) гидроксид цинка ($Zn(OH)_2$) или студенистые белила, или гидропероксид (товарная позиция 2825);

(г) оксид цинка с примесями, иногда известный как "серый цинк" (товарная позиция 3206).

2818 Искусственный корунд определенного или неопределенного химического состава; оксид алюминия; гидроксид алюминия:

2818 10 - искусственный корунд определенного или неопределенного химического состава

2818 20 - оксид алюминия, отличный от искусственного корунда

2818 30 - гидроксид алюминия

(А) ИСКУССТВЕННЫЙ КОРУНД ОПРЕДЕЛЕННОГО ИЛИ НЕОПРЕДЕЛЕННОГО ХИМИЧЕСКОГО СОСТАВА

Искусственный корунд получают плавлением оксида алюминия в электропечи. Оксид алюминия может содержать небольшие количества других оксидов (например, оксидов титана и хрома), попавших из природного материала (бокситов) или добавленных для улучшения свойств, например, твердости выплавленных зерен или изменения их окраски. Однако механические смеси искусственного корунда с другими веществами, такими как диоксид циркония, сюда не включаются (товарная позиция 3824).

Искусственный корунд поставляется в виде небольших кусков или массы, раздробленной или в зернах; он более устойчив, чем обычный оксид алюминия, к действию воздуха и кислот и очень твердый. Используется, например, как абразивный материал, в производстве огнеупорных конгломератов (таких как муллит и силлиманит, представляющих собой смеси корунда с чистой огнеупорной глиной и с безводными силикатами алюминия, соответственно), или лабораторной посуды и в электротехнической промышленности.

(Б) ОКСИД АЛЮМИНИЯ, ОТЛИЧНЫЙ ОТ ИСКУССТВЕННОГО КОРУНДА

Оксид алюминия (безводный или кальцинированный оксид алюминия) (Al_2O_3) получают прокаливанием гидроксида алюминия, описанного ниже, или из

алюминиевых квасцов. Легкий белый порошок, не растворимый в воде, удельный вес около 3,7.

Используется, например, в металлургии алюминия, как наполнитель для красок, в производстве абразивов и искусственных драгоценных или полудрагоценных камней (рубинов, сапфиров, изумрудов, аметистов, аквамарин и других), как дегидратирующий агент (для осушки газов) и как катализатор (в производстве ацетона и уксусной кислоты, в процессах крекинга и других).

(В) ГИДРОКСИД АЛЮМИНИЯ

Гидроксид алюминия (гидратированный оксид алюминия) ($\text{Al}_2\text{O}_3 \cdot 3\text{H}_2\text{O}$) получают из боксита (смесь, содержащая гидроксид алюминия) в металлургическом производстве алюминия (см. общие положения к группе 76).

Сухой гидроксид - это аморфный рыхлый белый порошок, не растворимый в воде; влажный гидроксид представляет собой студенистую массу (гель оксида алюминия, студенистый оксид алюминия).

Используется в производстве керамических глазурей, полиграфических красок, лекарственных средств, квасцов, описанного выше искусственного корунда и для очистки жидкостей; в смеси с углеродом используется для изготовления антикоррозионных красок, а также применяется благодаря сродству с органическими красителями для получения цветных лаков товарной позиции 3205 и как закрепитель краски в текстильной промышленности.

Алюминаты товарной позиции 2841 соответствуют этому амфотерному гидроксиду.

В данную товарную позицию также включается активированный оксид алюминия, полученный регулируемой тепловой обработкой гидратированного оксида алюминия, который теряет большую часть входящей в его состав воды; активированный оксид алюминия используется главным образом как адсорбирующий агент или как катализатор.

В данную товарную позицию не включаются:

(а) природный корунд (природный оксид алюминия) и наждак (оксид алюминия, содержащий оксид железа) (товарная позиция 2513);

(б) боксит, влажный или сухой, кальцинированный или некальцинированный, но химически не очищенный (например, обработкой содой), используемый как электролит (товарная позиция 2606);

(в) активированный боксит (товарная позиция 3802);

(г) коллоидные растворы гидроксида алюминия (растворимый оксид алюминия) (товарная позиция 3824);

(д) искусственный корунд на бумажной, картонной или иной основе (товарная позиция 6805) или агломерированный в виде шлифовальных кругов, точильных камней, жерновов и аналогичных изделий товарной позиции 6804;

(е) природные драгоценные или полудрагоценные камни на основе оксида алюминия (товарная позиция 7103 или 7105);

(ж) искусственные драгоценные или полудрагоценные камни на основе оксида алюминия (например, искусственные рубины) (товарная позиция 7104 или 7105).

2819 Оксиды и гидроксиды хрома:

2819 10 - триоксид хрома

2819 90 – прочие

(А) ОКСИДЫ ХРОМА

(1) Триоксид хрома (оксид шестивалентного хрома, или хромовый ангидрид (CrO_3) (ошибочно именуемый "хромовой кислотой", так как из него могут быть получены хроматы товарной позиции 2841). Образует оранжевые или красные пластины или иголки, расплывается на воздухе, очень хорошо растворяется в воде; удельный вес около 2,8. При смешивании со спиртом образует взрывчатые смеси. Используется как окислитель в органической химии (при производстве изатина, индиго и т.д.); используется также в медицине и в смеси с кизельгуром ("эпурит") для очистки ацетиленов.

(2) Триоксид дихрома, оксид трехвалентного хрома (сесквиоксид хрома) (Cr_2O_3). Получают прокаливанием хроматов с аммонийной солью или восстановлением дихроматов. Очень твердый оливково-зеленый продукт в виде порошка или кристаллов, в воде не растворяется; удельный вес около 5. Чистый оксид используется как пигмент, известный под названием "зеленый оксид хрома". Не следует путать со смесями хромата свинца и железных лазурей, известных как "хромовая зелень". Используется также для приготовления обычных и полиграфических красок. Находит применение при производстве фарфора, стекла (окрашенное оптическое стекло) или каучука. Благодаря твердости и термостойкости применяется для изготовления абразивов и огнеупорного кирпича для металлургических печей. Используется для получения антикоррозионных средств и в металлургии хрома.

В данную товарную позицию не включается хромит, природный оксид хрома, содержащий железо (хромовая железная руда, хромит железа) (товарная позиция 2610).

(Б) ГИДРОКСИДЫ ХРОМА

Термин "гидроксид хрома" означает различные гидраты оксидов, описанные выше, и, в частности, зеленый гидрат оксида хрома ($\text{Cr}_2\text{O}_3 \cdot 2\text{H}_2\text{O}$), получаемый обработкой дихромата калия борной кислотой, который используется как красящее вещество под

названием "хромовая зелень" и для получения зелени Гинье. Существует также фиолетовый гидроксид хрома.

2820 Оксиды марганца:

2820 10 - диоксид марганца

2820 90 - прочие

(1) Диоксид марганца (ангидрид четырехвалентного марганца) (MnO_2). Наиболее важный оксид марганца. Получается действием азотнокислого раствора перманганата калия на марганцовистую соль (например, сульфат). Коричневая или черноватая масса или порошок (удельный вес около 5), не растворимый в воде.

Очень сильный окислитель. Используется в пиротехнике, органическом синтезе (получение гидроксиантрахинонов, аминокантрахинонов и других), в противогозах, как деполяризатор в аккумуляторах, в производстве керамики, в производстве осушителей, типографской краски (марганцевая черная), пигментов (коричневые пигменты, известные как минеральный бистер, марганцевый битум), некоторых мастик и искусственных полудрагоценных камней (искусственный гранат). Используется также в стекольной промышленности обычно для устранения желтоватого оттенка стекла.

Этот оксид является кислотным оксидом, или ангидридом, из которого получают манганиты товарной позиции 2841.

В данную товарную позицию не включаются безводный природный диоксид марганца (пиролюзит) и гидратированный природный диоксид марганца (псиломелан) (товарная позиция 2602).

(2) Оксид марганца (MnO). Сероватый или зеленоватый порошок, не растворимый в воде. Удельный вес около 5,1. Используется в текстильной промышленности для печатания текстильных материалов.

Гидроксид марганца не включается (товарная позиция 2825).

(3) Триоксид димарганца (сесквиоксид марганца, оксид трехвалентного марганца) (Mn_2O_3). Этот оксид является основным. Представляет собой коричневый или черный порошок (удельный вес около 4,8), не растворимый в воде. Используется для печатания текстильных материалов, как краситель для керамики, в стекольной промышленности, при производстве осушителей (линолеат марганца), как катализатор в неорганической (получение азотной кислоты) или органической химии.

В данную товарную позицию не включаются природный оксид марганца (браунит - товарная позиция 2602) и гидроксид марганца (товарная позиция 2825).

(4) Тетраоксид тримарганца (солеподобный оксид марганца) (Mn_3O_4). В некотором отношении напоминает солеподобный оксид железа.

Природный солеподобный оксид марганца (гаусманнит) не включается (товарная позиция 2602).

(5) Гептаоксид димарганца (Mn_2O_7). Темная коричневая жидкость, которая поглощает влагу и детонирует при температуре около 40 °С.

Оксид образует перманганаты товарной позиции 2841.

Марганцовая кислота не включается (товарная позиция 2825).

2821 Оксиды и гидроксиды железа; красители минеральные, содержащие 70 мас.% или более химически связанного железа в пересчете на Fe_2O_3 :

2821 10 - оксиды и гидроксиды железа

2821 20 - красители минеральные

В данную товарную позицию включаются красители минеральные на основе природных оксидов железа, содержащие 70 мас.% или более химически связанного железа в пересчете на Fe_2O_3 . С целью определения достижения 70% уровня следует учитывать общее содержание железа в пересчете на оксид трехвалентного железа; таким образом, природный железистый минеральный краситель, содержащий 84% оксида трехвалентного железа (58,8% чистого железа), включается в данную товарную позицию.

В данную товарную позицию включаются также следующие искусственные оксиды и гидроксиды:

(А) ОКСИДЫ ЖЕЛЕЗА

Оксид трехвалентного железа (Fe_2O_3). Получают из дегидратированного сульфата двухвалентного железа или природного оксида железа. Тонкодисперсный порошок обычно красного цвета, иногда фиолетового, желтоватого или черного цвета (фиолетовый, желтый или черный оксид, соответственно). Используется как пигмент (железный сурик, ювелирный красный или колкотар) или в чистом виде (в таком случае включается в данную товарную позицию), или в смеси с глиной, сульфатом кальция (венцианский кармин) и т.п. (в таком случае он включается в группу 32). Используется для изготовления обычных или антикоррозионных красок, средств для полировки металлов или стекла и стеклующихся соединений, применяемых для придания плавкости массе при производстве бутылочного стекла. Применяется также для производства термита (в смеси с алюминиевым порошком), для очистки каменноугольного газа и т.п.

(Б) ГИДРОКСИДЫ ЖЕЛЕЗА

(1) Гидроксид двухвалентного железа ($Fe(OH)_2$). Получают действием щелочи на соль двухвалентного железа. Белое твердое вещество, темнеет в присутствии кислорода, превращаясь в гидроксид трехвалентного железа.

(2) Гидроксид трехвалентного железа (коричневый оксид) ($\text{Fe}(\text{OH})_3$). Получают действием щелочи на соль трехвалентного железа. Цвета ржавчины, красновато-коричневый или блестящий фиолетовый продукт используется как пигмент или в чистом виде (в этом случае он включается в данную товарную позицию), или в смеси с углеродом, прусским коричневым и т.п. (шафран или марсовый желтый), - когда включается в товарную позицию 3206. Гидроксид трехвалентного железа используется в производстве сложных красок (коричневая Ван Дейка, красная Ван Дейка, "английская коричневая", "шведская коричневая"). Используется в чистом виде как противоядие при отравлении мышьяком.

Это амфотерный гидроксид, который после оксигенирования образует ферраты товарной позиции 2841.

В данную товарную позицию не включаются:

(а) красители минеральные двухвалентного железа, содержащие менее 70 мас.% железа в пересчете на Fe_2O_3 или смешанные с другими красителями минеральными; слюдяной оксид железа (товарная позиция 2530);

(б) железные руды товарной позиции 2601, например, красный гематит (включая оксиды спекулярита и мартит), коричневый гематит (минетта, гидратированный оксид, содержащий карбонаты железа и кальция), лимонит (гидратированный оксид), магнетит (ферромагнитный оксид);

(в) железная окалина, неочищенные оксиды, отделяемые от поверхности железа в результатековки или горячей прокатки (товарная позиция 2619);

(г) основной оксид железа для очистки газа (товарная позиция 3825);

(д) оксид железа (гематит) в виде полудрагоценных камней (товарная позиция 7103 или 7105).

2822 Оксиды и гидроксиды кобальта; оксиды кобальта технические

(А) ОКСИДЫ КОБАЛЬТА

(1) Оксид кобальта (моноксид кобальта, оксид двухвалентного кобальта, серый оксид) (CoO). Серый, коричневый или зеленоватый порошок.

(2) Триоксид дикобальта (сесквиоксид кобальта, оксид трехвалентного кобальта) (Co_2O_3). Черный порошок.

(3) Тетраоксид трикобальта (солеподобный оксид кобальта) (Co_3O_4). Черный порошок.

(4) Технические оксиды кобальта. Обычно сероватый или черный порошок, состоящий из монооксида и солеподобного оксида кобальта в различных соотношениях

Эти продукты используются в производстве эмалей для приготовления ярких голубых красок и в стекольной промышленности для окрашивания оптических стекол. Их превращают в силикаты (например, силикаты кобальта калия) для производства стекловидных красок товарной позиции 3207; эти соединения известны как смальта, непрозрачное стекло, лазурь, эмалевая голубая и севрская голубая. Термин "смальта" применяется как к оксидам, так и к их силикатам, которые получают из природных арсенида, кобальта, смальтита и руды, включенных в товарную позицию 2605. Некоторые голубые, зеленые и фиолетовые краски, применяемые в живописи, состоят из оксидов, алюминатов, цинкатов и фосфатов кобальта (небесно-голубая, лазурная, кобальтовая зеленая и кобальтовая фиолетовая).

В данную товарную позицию не включаются неочищенные оксиды кобальта, получаемые при переработке руд, содержащих серебро (товарная позиция 2620).

(Б) ГИДРОКСИДЫ КОБАЛЬТА

Термин "гидроксид кобальта" означает не только гидроксид двухвалентного кобальта ($\text{Co}(\text{OH})_2$), используемый для приготовления осушителей, но и гидроксид трехвалентного кобальта (например, $\text{Co}(\text{OH})_3$), получаемый в металлургии кобальта, а также солеподобные гидроксиды. Они используются в тех же целях, что и оксиды кобальта.

Природный гидратированный оксид кобальта (гетерогенит) не включается (товарная позиция 2605).

2823 Оксиды титана

Единственный оксид титана, представляющий коммерческий интерес, - это диоксид титана или титановый ангидрид (TiO_2), из которого получают титанаты товарной позиции 2841.

Аморфный порошок с удельным весом около 4; белого цвета, желтеющий при нагревании.

В данную товарную позицию включается диоксид титана, не смешанный или не подвергнутый поверхностной обработке, но при этом исключается диоксид титана, в который в процессе производства были намеренно добавлены соединения для получения продукта с определенными физическими свойствами, обуславливающими возможность его применения в качестве пигмента (товарная позиция 3206) или в иных целях (например, товарные позиции 3815, 3824).

В данную товарную позицию также не включаются:

(а) природный диоксид титана (рутил, анатаз, брукит), руда (товарная позиция 2614);

(б) ортотитановая кислота ($\text{Ti}(\text{OH})_4$) и метатитановая кислота ($\text{TiO}(\text{OH})_2$) (товарная позиция 2825).

2824 Оксиды свинца; сурик свинцовый (красный и оранжевый):

2824 10 - монооксид свинца (глет свинцовый, массикот)

2824 90 - прочие

(1) Оксид свинца (монооксид свинца, свинцовый глет, массикот) (PbO). Свинец или церуссит (гидрокарбонат свинца) при нагревании на воздухе окисляется с образованием вначале оксида свинца, или массикота, в виде бледно-желтого порошка, а затем при дальнейшем повышении температуры выше точки красного каления - с образованием сплавленного оксида в виде оранжево-желтого или красноватого порошка или окарины. Термин "свинцовый глет" относится к обоим продуктам, но более часто применяется при обозначении второго. Оба эти вещества получают как побочные продукты при экстракции серебра из соединений свинца, содержащих серебро. Оксид свинца используется в стекольной промышленности (производство свинца и хрусталя), при изготовлении эмалей, спичек, красок, осушителей и т.п.

(2) Тетраоксид трисвинца (солеподобный оксид свинца, красный свинцовый сурик, тетраоксид свинца) (приблизительная формула Pb_3O_4). Получается из нерасплавленного монооксида свинца (массикота). Токсичный оранжево-красный порошок (удельный вес 8 - 9). Термин "оранжевый свинцовый сурик" применяется или к очень чистому солеподобному оксиду, ярче окрашенному и менее плотному, чем обычный оксид, или к оксидам свинца, содержащим карбонат свинца из церуссита, используемого при их получении. "Красный свинцовый сурик" используется для добавления к другим краскам (сатурн красный), для изготовления антикоррозионных красок или мастик и для окрашивания сургуча. Применяется также в качестве фаянсовой глазури, в производстве хрусталя и оптического стекла более широко, чем монооксид, так как способствует получению плавкого, необычайно яркого стекла с высоким показателем преломления.

(3) Диоксид свинца (красновато-коричневый оксид, свинцовый ангидрид) (PbO_2). Получается обработкой солеподобного оксида свинца азотной кислотой или электролизом нитрата свинца. Коричневый порошок, не растворимый в воде. Способствует воспламенению органического материала при контакте с ним. В пиротехнике используется как окислитель; применяется для изготовления спичек, аккумуляторных пластин и как протрава в текстильной промышленности.

Из этого амфотерного оксида получают плюмбаты товарной позиции 2841.

2825 Гидразин и гидроксилламин и их неорганические соли; неорганические основания прочие; оксиды, гидроксиды и пероксиды металлов прочие:

2825 10 - гидразин и гидроксилламин и их неорганические соли

2825 20 - оксид и гидроксид лития

- 2825 30 - оксиды и гидроксиды ванадия
- 2825 40 - оксиды и гидроксиды никеля
- 2825 50 - оксиды и гидроксиды меди
- 2825 60 - оксиды германия и диоксид циркония
- 2825 70 - оксиды и гидроксиды молибдена
- 2825 80 - оксиды сурьмы
- 2825 90 - прочие

В данную товарную позицию включаются:

(А) Гидразин и гидроксиламин и их неорганические соли.

(Б) Оксиды, гидроксиды и пероксиды металлов данной группы, не включенные в предыдущие товарные позиции.

Наиболее важными продуктами являются:

(1) Гидразин и его неорганические соли.

Гидразин (NH_2NH_2), основной продукт, получаемый окислением аммиака гипохлоритом натрия. Существует также в виде гидрата ($\text{NH}_2\text{NH}_2\text{H}_2\text{O}$). Бесцветная слезоточивая жидкость, дымящая на воздухе. Сильный восстановитель, используется при изготовлении инициирующего взрывчатого вещества и в химическом синтезе.

Неорганические соли гидразина, получаемые реакцией с неорганическими кислотами, также включаются в данную товарную позицию. Наиболее важным является гидразин сульфат, представляющий собой бесцветные кристаллы, мало растворимые в холодной воде и бурно разлагающиеся при нагревании; этот сульфат используется как реагент в аналитической химии и в металлургии (для разделения полония и теллура).

Органические производные гидразина не включаются (товарная позиция 2928).

(2) Гидроксиламин и его неорганические соли.

Гидроксиламин (NH_2OH) является основным продуктом, получаемым гидролизом нитрометана; это бесцветные расплывающиеся кристаллы, хорошо растворимые в воде, плавящиеся при $33\text{ }^\circ\text{C}$ и бурно разлагающиеся при $130\text{ }^\circ\text{C}$.

Неорганические соли гидроксиламина, получаемые реакцией с неорганическими кислотами, также включаются в данную товарную позицию. Наиболее важными являются хлорид, сульфаты и нитрат гидроксиламина. Белые или бесцветные кристаллы, растворимые в воде. Используются как восстановители в органическом синтезе и как антиокислители для жирных кислот, для отбеливания, крашения или печатания текстильных материалов в текстильной промышленности и как реагенты и т.п.

Органические производные гидроксиламина не включаются (товарная позиция 2928).

(3) Оксид и гидроксид лития. Оксид (Li_2O) и гидроксид (OON) получают из нитрата лития. Это белые порошки, растворимые в воде, используются в фотографии и для получения солей лития.

(4) Оксиды и гидроксиды ванадия. Наиболее важным оксидом ванадия является пентаоксид диванадия (ванадиевый ангидрид) (V_2O_5), получаемый из природных ванадатов, ванадинита (товарная позиция 2615) и карнотита (товарная позиция 2612). Он бывает аморфным или кристаллическим, в виде кусков или порошка. Цвет его меняется от желтого до красновато-коричневого; при нагревании краснеет, в воде почти не растворяется. Используется для получения солей ванадия, некоторых типографских красок и как катализатор (в производстве серной кислоты, фталевого ангидрида или синтетического этанола).

Существуют несколько гидроксидов, образующих кислоты, из которых получают различные ванадаты товарной позиции 2841.

(5) Оксиды и гидроксиды никеля:

(а) оксид двухвалентного никеля (NiO) получают тщательным прокаливанием нитрата или карбоната. Зеленовато-серый порошок, плотность и оттенок которого зависят от способа получения. Используется при изготовлении эмалей, в стекольной промышленности как красящее вещество и в органическом синтезе как катализатор. Является основным оксидом;

(б) оксид трехвалентного никеля (сесквиоксид) (Ni_2O_3). Черный порошок, используемый как красящее вещество в изготовлении эмалей, решетчатых пластин в щелочных аккумуляторах;

(в) гидроксид двухвалентного никеля ($\text{Ni}(\text{OH})_2$). Мелкодисперсный зеленый порошок, применяемый в гальваностегии как составная часть пластин в щелочных аккумуляторах и при производстве никелевых катализаторов.

В данную товарную позицию не включаются:

(а) природный оксид никеля (бунзенит) (товарная позиция 2530);

(б) загрязненные оксиды никеля, например, агломераты оксидов никеля, оксид никеля в гранулированной форме ("зеленый оксид никеля") (товарная позиция 7501).

(6) Оксиды и гидроксиды меди:

(а) оксид одновалентной меди (красный оксид меди) (Cu_2O). Получают из ацетата или сульфата меди. Кристаллический красный порошок, не растворимый в воде. Используется для окрашивания стекла в красный цвет (сигнальное стекло), для изготовления необрастающих красок или искусственных драгоценных камней (искусственных изумрудов) и как фунгицид в сельском хозяйстве;

(б) оксид двухвалентной меди (черный оксид меди) (CuO). Получают из нитрата или карбоната меди или окислением металла. Черный порошок или зерна с

каштановым блеском, не растворимый в воде. Пигмент используется для получения эмали, стекла (зеленое стекло) или керамики, а также в производстве красок. Применяется также для деполяризации электрических аккумуляторов и как окислитель или катализатор в органической химии;

(в) гидроксиды меди. Наиболее распространенным является гидроксид двухвалентной меди ($\text{Cu}(\text{OH})_2$). Голубое твердое вещество, которое само по себе или в смеси является составной частью пигмента (бременская лазурь). Используется при получении пигментов (например, пелиго голубого, устойчивого по отношению к искусственному освещению) и аммиачного раствора, известного как "реактив Швейцера", применяемого как растворитель в медно-аммиачных процессах вязкого производства.

Природный оксид одновалентной меди (куприт) и природный оксид двухвалентной меди (тенорит) в данную товарную позицию не включаются (товарная позиция 2603).

(7) Оксиды германия. Диоксид германия является наиболее важным оксидом (GeO_2). Получается в металлургических процессах из природного германосульфида меди (германита) (товарная позиция 2617) или гидролизом хлорида. Белый порошок, малорастворимый в воде. Используется для получения металлического германия (для транзисторов и т.п.), в медицине и в производстве специальных стекол.

(8) Оксиды и гидроксиды молибдена. Наиболее важным оксидом является триоксид молибдена (MoO_3), получаемый из природного сульфида (молибденита) (товарная позиция 2613). Белое кристаллическое вещество, желтеющее при нагревании. В воде практически не растворяется. Используется как катализатор в органическом синтезе (производство фталевого ангидрида).

Существуют также голубые оксиды, которые используются в живописи или как таковые, или в смеси (в последнем случае они входят в группу 32) и известны под названием молибденовой сини и минерального индиго.

Гидроксиды включают в себя молибденовую кислоту (H_2MoO_4), белый или желтоватый порошок, малорастворимый в воде. Используются в производстве керамики (глазури) или как катализатор. Молибдаты товарной позиции 2841 получают из этих гидроксидов.

Природный оксид молибдена (молибденовая охра, молибдит) не включается (товарная позиция 2530).

(9) Оксиды сурьмы:

(а) триоксид, или сурьмянистый ангидрид (Sb_2O_3). Получают окислением металла или из природного сульфида (стибнита). Белый порошок или игольчатые кристаллы; практически не растворим в воде. Термин "сурьма белая" используется как для чистого оксида, входящего в данную товарную позицию, так и для смеси этого оксида с

оксидом цинка, которая включается в группу 32. Триоксид сурьмы применяется для получения красок, как глушитель при изготовлении эмалей (эмалирование железа), в производстве фаянса (глазури), в производстве стекла с низким коэффициентом расширения (ламповое стекло) и для получения искусственных драгоценных или полудрагоценных камней (искусственные рубины, топазы, гранаты). Является сырьем для получения антимонитов товарной позиции 2841;

(б) пентаоксид, или сурьмяный ангидрид (Sb_2O_5). Получается окислением металла или прокаливанием нитрата. Желтый порошок, используемый так же как глушитель при производстве эмалей. Образует антимонаты товарной позиции 2841;

(в) тетраоксид (Sb_2O_4). Белый порошок, получается при нагревании пентаоксида.

В данную товарную позицию не включаются руды, то есть природные триоксиды сурьмы (сенармонтит и валентинит), а также природный тетраоксид сурьмы (сервантит) (товарная позиция 2617).

(10) Оксид и гидроксид бериллия:

(а) оксид (BeO). Получается из нитрата или сульфата бериллия. Белый порошок, не растворимый в воде; может кристаллизоваться. Применяется для получения солей бериллия, искусственных драгоценных или полудрагоценных камней и как катализатор ;

(б) гидроксид ($\text{Be}(\text{OH})_2$). Белый порошок, напоминающий по виду оксид алюминия.

(11) Оксид, гидроксид и пероксид кальция. В данную товарную позицию включаются только оксид (CaO) и гидроксид ($\text{Ca}(\text{OH})_2$) кальция в чистом виде (то есть практически не содержащие глину, оксиды железа, марганца и другие), такие, как продукт, полученный прокаливанием осажденного карбоната кальция.

В данную товарную позицию также включается плавеная известь, полученная при плавлении обычной негашеной извести в электропечи. Этот продукт имеет высокую степень чистоты (примерно 98% оксида кальция); представляет собой обычно бесцветные кристаллы; используется, в частности, как огнеупорная футеровка для печей, для изготовления тиглей и добавляется к бетону в виде небольших кусочков для повышения его износостойчивости.

Пероксид кальция (CaO_2) представляет собой белый или желтоватый гидратированный (обычно содержит 8 молекул воды) порошок, умеренно растворяется в воде. Используется как бактерицид и как детергент, в медицине и в косметической промышленности.

Негашеная (оксид кальция) и гашеная известь (гидроксид кальция) не включаются (товарная позиция 2522).

(12) Гидроксиды марганца:

(а) гидроксид двухвалентного марганца ($\text{Mn}(\text{OH})_2$). Беловатый порошок, не растворимый в воде;

(б) гидроксид трехвалентного марганца ($\text{Mn}(\text{OH})_3$). Получают из оксида трехвалентного марганца (Mn_2O_3). Коричневый порошок, используемый для получения красок (марганец коричневый) и линолеата марганца;

(в) солеподобный гидроксид марганца. Получается из солеподобного оксида (Mn_3O_4).

В данную товарную позицию не включаются гидратированный оксид марганца (природный гидроксид трехвалентного марганца) (манганит), который представляет собой руду, включенную в товарную позицию 2602, и негидратированные оксиды марганца (товарная позиция 2820).

(13) Диоксид циркония (ZrO_2) не следует путать с цирконом (товарная позиция 2615 или 7103), который представляет собой кристаллический природный силикат циркония.

Искусственный оксид получают из вышеупомянутой руды или из солей циркония. Это огнеупорный беловатый порошок, плавящийся при температуре около 2600 °С. Диоксид циркония используется как огнеупорное вещество, устойчивое к действию химических агентов, в качестве пигмента и как глушитель (циркониевый белый) в производстве керамики, как абразив, как составная часть стекол и как катализатор.

Природный оксид циркония или бадделеит - это руда товарной позиции 2615.

(14) Оксид и гидроксид кадмия:

(а) оксид (CdO). Порошок более или менее коричневатого-желтого цвета в зависимости от температуры прокаливания в процессе его получения из карбоната или гидроксида. Используется в производстве керамики и как катализатор;

(б) гидроксид ($\text{Cd}(\text{OH})_2$). Белый порошок.

(15) Оксиды и гидроксиды олова:

(а) оксид двухвалентного олова (коричневый оксид) (SnO). В воде не растворяется. В зависимости от способа получения может представлять собой серые или черные кристаллы или оливково-коричневый порошок голубоватого, красноватого или зеленоватого оттенка.

Этот оксид амфотерный и из него получают станниты товарной позиции 2841. Используется в органическом синтезе как восстановитель или катализатор;

(б) оксид четырехвалентного олова (оловянный ангидрид, диоксид) (SnO_2) представляет собой не растворимый в воде порошок белого (белое олово) или серого цвета (оловянная зола). Белый оксид используется в керамической или стекольной промышленности как глушитель, серый порошок используется для полировки

металлов, зеркал и т.д., а также для получения стеклющихся соединений. Этот оксид иногда известен под названием "полировальный порошок", однако этот термин означает также смеси этого оксида с оксидом свинца, который включается в товарную позицию 3824.

Диоксид олова является амфотерным соединением и служит для получения станнатов (товарная позиция 2841);

(в) оловянная кислота, или гидроксид четырехвалентного олова ($\text{Sn}(\text{OH})_4$). Получается действием гидроксидов щелочных металлов на соль четырехвалентного олова. Белый порошок, превращающийся в метаоловянную кислоту;

(г) метаоловянная кислота. Получается из оловянной кислоты; представляет собой не растворимый в воде порошок. Используется как глушитель в производстве керамики и как абразив в стекольной промышленности.

Эти оловянные кислоты образуют станнаты товарной позиции 2841.

В данную товарную позицию не включаются:

(а) природный оксид олова (касситерит), руда (товарная позиция 2609);

(б) оловянный дресс - смесь олова и оксида олова, образующаяся в процессе плавления металла (товарная позиция 2620).

(16) Оксиды и гидроксиды вольфрама. Наиболее важным оксидом является триоксид вольфрама (вольфрамовый ангидрид, оксид шестивалентного вольфрама) (WO_3), получаемый в металлургических процессах при переработке природных вольфраматов (вольфрамит или шеелит) (товарная позиция 2611). Кристаллический продукт лимонножелтого цвета, приобретающий оранжевый цвет при нагревании; и не растворимый в воде. Применяется для получения вольфрама, используемого для нитей накаливания и в красках для керамики.

Существуют несколько гидроксидов, включая вольфрамовую кислоту (H_2WO_4) (желтый гидрат), из которой получают нормальные вольфраматы товарной позиции 2841.

Природный оксид вольфрама (вольфрамовая охра, тунгстит) в данную товарную позицию не включается (товарная позиция 2530).

(17) Оксиды и гидроксиды висмута:

(а) триоксид дивисмута (Bi_2O_3). Получается из нитрата или карбоната висмута. Светло-желтый порошок, не растворимый в воде, при нагревании приобретает красный цвет. Используется в стекольной и керамической промышленности;

(б) пентаоксид дивисмута (красный оксид) (Bi_2O_5). Коричневато-красный порошок;

(в) гидроксид висмута ($\text{Bi}(\text{OH})_3$).

Природная висмутовая охра, состоящая главным образом из триоксидов, не включается (товарная позиция 2617).

В данную товарную позицию не включаются оксиды ртути (товарная позиция 2852)

Подгруппа V

СОЛИ И ПЕРОКСОСОЛИ НЕОРГАНИЧЕСКИХ КИСЛОТ И МЕТАЛЛОВ

ОБЩИЕ ПОЛОЖЕНИЯ

Соли металлов получают замещением водорода в кислоте на металл или ион аммония (NH_4^+). В жидком состоянии или в растворе соли являются электролитами, образуя на катоде металл или ион металла.

В нейтральных солях все атомы водорода замещены на металл, но в кислых солях еще содержится водород, который может быть замещен металлом; основные соли содержат основную оксид в количестве, большем, чем это требуется для нейтрализации кислоты (например, основной сульфат кадмия ($\text{CdSO}_4 \cdot \text{CdO}$)).

В подгруппу V включены соли металлов кислот подгруппы II (кислоты неметаллов) или подгруппы IV (гидроксиды металлов с кислотными функциями).

Двойные или комплексные соли.

Некоторые двойные или комплексные соли включаются в товарные позиции 2826 - 2841, например, фторосиликаты, фторобораты и другие комплексные соли фтора (товарная позиция 2826), квасцы (товарная позиция 2833), комплексные цианиды (товарная позиция 2837). Относительно двойных или комплексных солей, которые не входят в вышеуказанные товарные позиции, см. пояснения к товарной позиции 2842.

В данную подгруппу не включаются, *inter alia*:

(а) соли группы 25 (например, хлорид натрия);

(б) соли, входящие в состав руд или других продуктов группы 26;

(в) соединения драгоценных металлов (товарная позиция 2843), радиоактивных элементов (товарная позиция 2844), редкоземельных металлов, иттрия или скандия или смесей этих металлов (товарная позиция 2846), или ртути (товарная позиция 2852);

(г) фосфиды, карбиды, гидриды, нитриды, азиды, силициды и бориды (товарные позиции 2849, 2850 и 2853) и феррофосфор (раздел XV);

(д) соли группы 31;

(е) пигменты, краски, глушители, эмали и другие препараты, включенные в группу 32. Данная подгруппа включает несмешанные соли металлов (за исключением люминофоров), пригодные для непосредственного использования в качестве пигментов. При смешивании друг с другом или с другими продуктами для получения пигментов такие соли включаются в группу 32. Люминофоры, как в чистом виде, так и в смесях, включаются в товарную позицию 3206;

(ж) дезинфицирующие средства, инсектициды, фунгициды, гербициды и т.п. товарной позиции 3808;

(з) флюсы и другие вспомогательные препараты для паяния и т.п. (товарная позиция 3810);

(и) искусственно выращенные кристаллы (кроме оптических элементов), каждый массой не менее 2,5 г, галогенидов щелочных или щелочно-земельных металлов (товарная позиция 3824); когда они представлены в форме оптических элементов, они включаются в товарную позицию 9001;

(к) драгоценные или полудрагоценные камни, природные или искусственные (товарные позиции 7102 - 7105).

2826 Фториды; фторосиликаты, фтороалюминаты и прочие комплексные соли фтора:

- фториды:

2826 12 -- алюминия

2826 19 -- прочие

2826 30 - гексафтороалюминат натрия (синтетический криолит)

2826 90 - прочие

(А) ФТОРИДЫ

При условии соблюдения исключений, указанных в общих положениях к данной подгруппе, в данную товарную позицию включаются фториды (то есть соли металлов фтористоводородной кислоты товарной позиции 2811).

К числу наиболее важных фторидов относятся:

(1) Фториды аммония: нейтральный фторид (NH_4F) и кислый фторид ($\text{NH}_4\text{F HF}$).

Они представляют собой расплывающиеся бесцветные токсичные кристаллы, растворимые в воде. Используются как антисептики (для сохранения кожи и древесины), для регулирования ферментации (вместо фтористоводородной кислоты); при крашении (как протрава), для травления стекла (главным образом кислый фторид), для промывки меди, в металлургии (для вскрытия руд, получения платины) и т.п.

(2) Фториды натрия: нейтральный фторид (NaF) и кислый фторид (NaF HF). Получают кальцинированием природного фторида кальция товарной позиции 2529 (плавиковый шпат или флюорит) с натриевой солью. Бесцветные кристаллы, плохо растворимые в воде; токсичны. Как и фториды аммония, используются в качестве антисептиков (для сохранения кожи, древесины, яиц), для регулирования ферментации, для травления с целью создания на стекле матовой поверхности. Применяются также в производстве стеклующихся эмалей или средств для борьбы с паразитами.

(3) Фторид алюминия (AlF_3). Получают из боксита и фтористоводородной кислоты. Бесцветные кристаллы, не растворимые в воде. Применяется как флюс в производстве эмали или керамики и для очистки пероксида водорода.

(4) Фториды калия. Нейтральный фторид калия ($\text{KF} \cdot 2\text{H}_2\text{O}$) представляет собой бесцветные расплывающиеся токсичные кристаллы, хорошо растворимые в воде. Также существует кислый фторид (СТНР). Области применения такие же, как у фторидов натрия. Кроме того, кислый фторид используется в металлургии циркония или тантала.

(5) Фторид кальция (CaF_2). Получают из природного фторида кальция (флюорит, плавиновый шпат) товарной позиции 2529. Бесцветные кристаллы, не растворимые в воде. Может находиться в студенистом состоянии. Используется как флюс в металлургии (в частности, при электролитическом получении способом магния из карналлита), в производстве стекла или керамики.

(6) Трифторид хрома ($\text{CrF}_3 \cdot 4\text{H}_2\text{O}$). Темно-зеленый порошок, растворимый в воде. В водном растворе разъедает стекло. Используется как протрава при крашении.

(7) Фторид цинка (ZnF_2). Белый порошок, не растворимый в воде. Используется для пропитки древесины, при изготовлении эмалей и в гальваностегии.

(8) Фториды сурьмы. Действием фтористоводородной кислоты на оксиды сурьмы получают трифторид сурьмы (SbF_3), который кристаллизуется в виде расплывающихся белых игл, растворимых в воде, и пентафторид сурьмы (SbF_5) - вязкую жидкость, растворяющуюся в воде с шипящим звуком с образованием гидрата (с двумя молекулами воды). Эти соли используются в производстве керамики и как протрава при крашении или печатании текстильных материалов.

(9) Фторид бария (BaF_2). Получают действием фтористоводородной кислоты на оксид, сульфид или карбонат бария. Белый порошок, умеренно растворимый в воде; токсичен. Используется как пигмент при изготовлении керамики или эмалей, как антисептик при бальзамировании, как инсектицид и т.п.

В данную товарную позицию не включаются фториды неметаллов (товарная позиция 2812).

(Б) ФТОРОСИЛИКАТЫ

Фторосиликаты являются солями гексафторокремниевой кислоты (H_2SiF_6) товарной позиции 2811.

(1) Гексафторосиликат динатрия (фторосиликат натрия) (Na_2SiF_6). Получается из фторида кремния, представляющего собой побочный продукт производства суперфосфатов. Белый порошок, умеренно растворимый в холодной воде.

Используется для изготовления непрозрачного стекла и эмалей, искусственных камней, кислотоустойчивого цемента, крысиного яда, инсектицидов; применяется также для электролитической экстракции бериллия; электролитического рафинирования олова; коагуляции латекса; как антисептик.

(2) Гексафторосиликат дикалия (фторосиликат калия) (K_2SiF_6). Белый кристаллический порошок без запаха, плохо растворим в воде, растворяется в соляной кислоте. Используется для приготовления стекловидной эмалевой фритты, керамики, инсектицидов, синтетической слюды; применяется в металлургии алюминия и магния.

(3) Гексафторосиликат кальция (фторосиликат кальция) ($CaSiF_6$). Белый кристаллический порошок, плохо растворяется в воде; используется как белый пигмент в производстве керамики.

(4) Гексафторосиликат меди (фторосиликат меди) ($CuSiF_6 \cdot 6H_2O$). Голубой кристаллический порошок, растворимый в воде, токсичный. Применяется для получения пестрой окраски и как фунгицид.

(5) Гексафторосиликат цинка (фторосиликат цинка) ($ZnSiF_6 \cdot 6H_2O$). Кристаллический порошок, растворимый в воде; реагирует с соединениями кальция с образованием слоя фторида кальция. Используется для упрочнения бетона, гальванического осаждения цинка, как антисептик или фунгицид (при заражении древесины).

(6) Гексафторосиликат бария (фторосиликат бария) ($BaSiF_6$). Белый порошок. Используется в борьбе с колорадским жуком и другими насекомыми, а также для уничтожения вредных животных.

(7) Прочие фторосиликаты. Фторосиликаты магния и алюминия; как и фторосиликат цинка, используются для упрочнения бетона. Фторосиликаты хрома и железа применяются для изготовления красителей.

В данную товарную позицию не включается топаз - природный фторосиликат алюминия (группа 71).

(В) ФТОРОАЛЮМИНАТЫ И ПРОЧИЕ КОМПЛЕКСНЫЕ СОЛИ ФТОРА

(1) Гексафтороалюминат тринатрия (гексафтороалюминат натрия) (Na_3AlF_6), синтетический криолит, получаемый в виде осадка при смешивании оксида алюминия, растворенного во фтористоводородной кислоте, с хлоридом натрия или плавлением сульфата алюминия с фторидом натрия. Представляет собой беловатую кристаллическую массу. Используется как заменитель природного криолита (товарная позиция 2530) в металлургии алюминия, в пиротехнике, в производстве эмалей и стекол или как инсектицид.

(2) Фторобораты. Фтороборат натрия (дезинфектант), фтороборат калия (используется при производстве эмалей), фторобораты хрома и никеля (используются для гальванического покрытия) и т.п.

(3) Фторосульфаты. Наибольший интерес представляет фторосульфат аммония сурьмы $((\text{NH}_4)_2\text{SO}_4\text{SbF}_3)$ или "соль Гена"; растворимые кристаллы, разъедающие стекло и металл. Используются как протрава при крашении.

(4) Фторофосфаты, полученные, например, из природного фторофосфата магния (вагнерита) (товарная позиция 2530) или фторофосфата алюминия лития (амблигонита) (товарная позиция 2530).

(5) Фторотанталаты (получаются в металлургии тантала); фторотитанаты, фторогерманаты, фторониобаты, фтороцирконаты (получаются в металлургии циркония), фторостаннаты и т.п.

В данную товарную позицию включаются оксид фторида металлов (бериллия и других) и комплексные оксидфторидные соли, но оксид фторида неметаллов не включаются (товарная позиция 2812).

Не включаются также фторформиаты, фторацетаты или другие органические сложные фторсодержащие соли (группа 29).

2827 Хлориды, хлорид оксиды и хлорид гидроксиды; бромиды и бромид оксиды; йодиды и йодид оксиды:

2827 10 - хлорид аммония

2827 20 - хлорид кальция

- хлориды прочие:

2827 31 - - магния

2827 32 - - алюминия

2827 35 - - никеля

2827 39 - - прочие

- хлорид оксиды и хлорид гидроксиды:

2827 41 - - меди

2827 49 - - прочие

- бромиды и бромид оксиды:

2827 51 - - бромиды натрия или калия

2827 59 - - прочие

2827 60 - йодиды и йодид оксиды

При условии соблюдения исключений, указанных в общих положениях к данной подгруппе, в эту товарную позицию включаются хлориды, оксид хлориды (оксихлориды), гидроксид хлориды (гидрокси хлориды), бромиды, бромид оксиды (

оксиды), йодиды и йодид оксиды (оксийодиды) металлов или иона аммония (NH_4^+). Галогениды и галогенид оксиды неметаллов в данную товарную позицию не включаются (товарная позиция 2812).

(А) ХЛОРИДЫ

Сюда включаются соли хлорида водорода (товарная позиция 2806).

К числу главных хлоридов относятся:

(1) Хлорид аммония (нашатырь, хлористый аммоний, NH_4Cl). Получают нейтрализацией хлорида водорода аммиаком. Существует в виде кристаллической массы, порошка, блесков или кусочков, образующихся при сублимации. Чистый продукт - бесцветный; загрязненный приобретает желтоватый цвет; растворим в воде. Применяется для травления металлов, окрашивания и печатания текстильных материалов, для дубления, как удобрение, в производстве элементов Лекланше, как отвердитель лаков или клеев, при нанесении гальванического покрытия, в фотографии (закрепляющие растворы) и т.п.

См. пояснение к товарной позиции 3102, относящееся к удобрениям, содержащим хлорид аммония.

(2) Хлорид кальция (CaCl_2). Получают экстракцией из природных солей Штассфурта или как побочный продукт при производстве карбоната натрия. Белый, желтоватый или коричневый продукт в зависимости от степени чистоты. Гигроскопичен, может существовать в виде отливок или в плавном состоянии, в виде пористой массы или хлопьев, или может быть гидратирован 6 молекулами воды (кристаллический или гранулированный). Используется в охлаждающих смесях, для работы с бетоном при низких температурах, как противопылевая добавка для дорожных покрытий или земляных полов, как катализатор, как дегидратирующий или конденсирующий агент в органическом синтезе (например, при получении аминов из фенола) и для осушения газов. Применяется также в медицине.

(3) Хлорид магния (MgCl_2). Побочный продукт при экстракции калиевых солей. Может быть представлен в виде безводной прозрачной массы, цилиндров, таблеток и призм. В гидратированном состоянии имеет форму бесцветных иголок. Растворяется в воде. Используется в производстве очень прочных цементов (например, для изготовления монолитных плит для покрытий), аппретировании хлопка или других текстильных материалов, в качестве дезинфицирующего средства или антисептика в медицине, а также для получения огнестойкой древесины.

В данную товарную позицию не включается природный хлорид магния (бишофит) (товарная позиция 2530).

(4) Хлорид алюминия ($AlCl_3$). Получают действием хлора на алюминий или хлорида водорода на оксид алюминия. Находится в безводном или кристаллическом состоянии, а также в виде водных сиропообразных растворов. На воздухе безводная соль дымит. Твердый хлорид используется в органическом синтезе, как протрава при крашении и т.д. В водных растворах используется для предохранения древесины, протравливания шерсти, как дезинфицирующее средство и т.п.

(5) Хлориды железа:

(а) хлорид двухвалентного железа ($FeCl_2$). Безводный (чешуйки, хлопья или зеленоватожелтый порошок) или гидратированный продукт, например, с 4 молекулами воды (зеленые или голубоватые кристаллы), может быть представлен в виде зеленых водных растворов. На воздухе окисляется, приобретая желтый цвет. Хранится обычно в тщательно закрытых склянках, в которые добавляют несколько капель спирта для предотвращения окисления. Применяется как восстановитель и протрава;

(б) хлорид трехвалентного железа ($FeCl_3$). Получают растворением оксида железа или карбоната железа, или металлического железа в соляной кислоте или в царской водке, а также пропусканием газообразного хлора над раскаленным докрасна железом. Безводный продукт представляет собой расплывающуюся на воздухе и растворимую в воде массу желтого, коричневого или гранатового цвета. Гидратированный продукт (с 5 или 12 молекулами воды) представляет собой оранжевые, красные или пурпурные кристаллы. Технический жидкий хлорид железа поставляется в виде темно-красного водного раствора. Находит более широкое применение, чем хлорид двухвалентного железа, например, для очистки промышленных вод, как протрава, в фотографии и фотогравировке, для образования патины на железе, в медицине (как гемостатические или сосудосужающие препараты) и главным образом как окислитель.

(6) Дихлорид кобальта (хлорид двухвалентного кобальта) ($CoCl_2 \cdot 6H_2O$). Растворимые в воде розовые, красные или пурпурные кристаллы при нагревании приобретают голубой цвет. Используется при изготовлении гигрометров, симпатических чернил (красок) или как абсорбент в противогазах.

(7) Дихлорид никеля ($NiCl_2$). Безводный продукт в виде желтых чешуек или хлопьев или гидратированный 6 молекулами воды в виде расплывающихся зеленых кристаллов; хорошо растворяется в воде. Используется как протрава при крашении, в электролизе (ванны для никелирования) или как абсорбент в противогазах.

(8) Хлорид цинка ($ZnCl_2$). Получается при пропускании хлорида водорода над обожженной цинковой рудой (сфалерит или каламин) (товарная позиция 2608) или экстракцией из зол и остатков товарной позиции 2620. Белая кристаллическая масса (цинковое масло), расплавленная или гранулированная. Быстро расплывающийся, растворимый в воде щелочной и очень токсичный продукт. Используется как

антисептик, фунгицид, дегидратирующий агент, для получения огнестойкой древесины, для сохранения кожи, отверждения целлюлозы (получения вулканизованного полотна) и в органическом синтезе. Применяется так же, как паяльный флюс, протрава при крашении или печатании, для очистки масел, для получения зубных цементах или лекарственных средств (прижигающие антисептики).

(9) Хлориды олова:

(а) хлорид двухвалентного олова (дихлорид олова) (SnCl_2). Резиноподобная масса или кристаллы белого или желтоватого цвета (с 2 молекулами воды). Может существовать также в виде раствора такого же цвета. Вызывает коррозию, на воздухе качества ухудшаются. Используется как восстановитель или протрава при крашении текстильных материалов, в чанах для крашения (красильная соль олова), как оловянная шлихта для шелка или для электролитического лужения;

(б) хлорид четырехвалентного олова (тетрахлорид олова) (SnCl_4). В безводном состоянии - бесцветная или желтоватая жидкость, дымящая (белые пары) во влажной атмосфере. В гидратированном состоянии образует бесцветные кристаллы. Может также существовать в виде студенистой массы (оловянное масло). Используется как протрава в текстильной промышленности или шлихта (оловянная шлихта для шелка), или в смеси с хлоридом двухвалентного олова и солями золота применяется для получения кассиева пурпура для декорирования фарфора.

(10) Хлорид бария (BaCl_2). Получается из природного карбоната (витерита) или сульфата бария (барита). Растворим в воде; может быть безводным или плавленым (желтый порошок), или гидратированным 2 молекулами воды (пластинчатые кристаллы или таблетки) продуктом. Используется при крашении, в производстве керамики, как средство борьбы с паразитами или как крысиный яд, для очистки промышленных вод и т.п.

(11) Хлориды титана. Наиболее важным является тетрахлорид титана (TiCl_4), получаемый в металлургическом производстве титана действием хлора на смесь углерода и природного диоксида титана (рутила, брукита, анатаза). Бесцветная или желтоватая жидкость с едким запахом; дымит на влажном воздухе; поглощает влагу и гидролизуется водой. Используется для получения протрав, применяемых при крашении (титановые протравы), для придания керамическим изделиям переливчатости, для образования дымовой завесы или в органическом синтезе.

(12) Хлориды хрома:

(а) хлорид двухвалентного хрома (CrCl_2). Игольчатые кристаллы или растворы цвета кобальтовой сини. Восстановитель;

(б) хлорид трехвалентного хрома (CrCl_3). Розовые или оранжевые кристаллические чешуйки, в гидратированном виде (с 6 или 12 молекулами воды) представляет собой

зеленые или пурпурные кристаллы. Используется как протрава при крашении текстильных материалов, для дубления, для электроосаждения хрома, в органическом синтезе и для получения спекшегося хрома.

(13) Дихлорид марганца ($MnCl_2$). Получают обработкой природного карбоната, родокрозита или диалогита (товарная позиция 2602) хлоридом водорода. В безводном состоянии представляет собой розовую кристаллическую массу или в гидратированном состоянии (с 4 молекулами воды) является кристаллическим продуктом розового цвета, расплывающимся на воздухе и растворимым в воде. Используют при изготовлении окрашивающих агентов коричневого цвета или некоторых лекарственных средств, как катализатор и при печатании текстильных материалов.

(14) Хлориды меди:

(а) хлорид одновалентной меди (моноклорид меди) ($CuCl$). Кристаллический порошок или бесцветные кристаллы, практически не растворимые в воде, на воздухе окисляется. Используется в металлургическом производстве никеля и серебра или как катализатор;

(б) хлорид двухвалентной меди ($CuCl_2 \cdot 2H_2O$). Расплывающиеся зеленые кристаллы, растворимые в воде. Используется при печатании текстильных материалов, в фотографии или в электролизе; в качестве катализатора, антисептика, дезинфицирующего средства или инсектицида, в производстве красок и в пиротехнике (бенгальские огни).

Природный хлорид меди, нантокит, включается в товарную позицию 2530.

(15) Хлориды сурьмы:

(а) трихлорид сурьмы (сурьяное масло) ($SbCl_3$). Получают обработкой природного сульфида (стибнита) (товарная позиция 2617) хлоридом водорода. Встречается в виде бесцветных полупрозрачных комков; поглощает атмосферную влагу, приобретая маслянистый вид; едкое вещество. Используется для бронзирования или травления металлов, как протрава, для изготовления лаков, для отделки кожи, для получения оксида сурьмы или в ветеринарии;

(б) пентахлорид сурьмы ($SbCl_5$). Бесцветная жидкость, дымящая на влажном воздухе; разлагается водой. Используется как переносчик хлора в органическом синтезе и как фумигант.

К данной категории не относятся хлорид натрия и хлорид калия, которые даже в чистом виде включаются в товарные позиции 2501 и 3104 или 3105, соответственно. В данную товарную позицию также не включается соединение, ошибочно именуемое "хлорная известь", которое является техническим гипохлоритом кальция (товарная позиция 2828). Хлориды ртути (хлорид ртути (I) и хлорид ртути (II)) включаются в товарную позицию 2852.

(Б) ОКСИД ХЛОРИДЫ И ГИДРОКСИД ХЛОРИДЫ

Сюда включаются оксид хлориды (оксихлориды) и гидроксид хлориды (гидрооксихлориды) металлов.

Сюда входят:

(1) Оксид хлориды и гидроксид хлориды меди. Кристаллические голубые порошки. Используются как инсектициды, фунгициды или пигменты.

В данную товарную позицию не включается природный гидроксид хлорид меди (атакамит) (товарная позиция 2603).

(2) Гидроксид хлорид алюминия ($\text{Al}_2\text{Cl}(\text{OH})_5 \cdot \text{H}_2\text{O}$). Желтовато-белый порошок. Используется как дезодорант в косметике.

(3) Оксид хлорид хрома (хромил хлорид) (CrCl_2O_2). Красная жидкость с раздражающим запахом; дымит на влажном воздухе и разлагается водой. Используется при дублении, как протрава и окислитель.

(4) Оксид хлорид олова. Серые или белые аморфные куски, растворимые в воде. Используется как протрава.

(5) Оксид хлорид сурьмы (SbClO). Белый порошок, используемый для получения веществ, образующих дым, пигментов, лекарственных средств.

(6) Оксид хлориды и гидроксид хлориды свинца. Белые порошки, получаемые при обработке оксида свинца (глета) хлоридом щелочного металла. Используются для получения хроматов свинца, как пигменты (желтый пигмент) для изготовления акварельных красок, масляных красок или клеевых красок и других более сложных пигментов.

(7) Оксид хлорид висмута (висмутил хлорид) (BiClO). Белый порошок, применяется как пигмент (перламутровый белый) при изготовлении искусственного жемчуга.

(В) БРОМИДЫ И БРОМИД ОКСИДЫ

Сюда включаются соли бромида водорода (товарная позиция 2811) и бромид оксиды (оксидбромиды).

(1) Бромид натрия (NaBr). Получают аналогично бромиду аммония или обработкой бромида железа натриевой солью (бромид железа получают непосредственным действием брома на железную стружку). При кристаллизации при температуре выше $51\text{ }^\circ\text{C}$ получается продукт в очень неустойчивом безводном состоянии. Если кристаллизация проводится при более низкой температуре, продукт гидратируется 2 молекулами воды и представляет собой большие кубические кристаллы. Бесцветное гигроскопичное вещество, растворимое в воде. Используется в медицине и в фотографии.

(2) Бромид калия (KBr). Получают и используют аналогично бромиду натрия. Безводный продукт, существует в виде больших кристаллов.

(3) Бромид аммония (NH_4Br). Получают действием бромида водорода на аммиак. Бесцветные кристаллы, растворимые в воде; на воздухе желтеет и медленно разлагается; при нагревании испаряется. Применяется в медицине как болеутоляющее средство, в фотографии (как ингибитор в проявляющих растворах) и как огнестойкий материал.

(4) Бромид кальция ($\text{CaBr}_2 \cdot 6\text{H}_2\text{O}$). Получают из карбоната кальция и бромида водорода. Расплывающиеся бесцветные кристаллы, хорошо растворимые в воде. Используется в медицине и в фотографии.

(5) Бромиды меди:

(а) бромид одновалентной меди (CuBr). Получается восстановлением дибромида меди. Бесцветные кристаллы, не растворимые в воде. Используется в органическом синтезе;

(б) бромид двухвалентной меди (CuBr_2). Получается прямым действием брома на медь. Расплывающиеся кристаллы, растворимые в воде. Используется в органическом синтезе и в фотографии.

(6) Прочие бромиды и бромид оксиды. Сюда относят бромид стронция (используется в медицине) и бромид бария.

(Г) Йодиды и йодид оксиды

Сюда включаются соли йодида водорода (товарная позиция 2811) и йодид оксиды (оксийодиды).

(1) Йодид аммония (NH_4I). Получают действием йодида водорода на аммиак или карбонат аммония. Белый кристаллический гигроскопичный порошок, хорошо растворимый в воде. Используется в медицине (при нарушении кровообращения или эмфиземе) и в фотографии.

(2) Йодид натрия (NaI). Получают действием йодида водорода на гидроксид или карбонат натрия или обработкой натриевой солью йодида железа, полученного прямым действием йода на железные опилки; может быть получен прокаливанием йодатов. Кристаллический безводный расплывающийся продукт, хорошо растворимый в воде, разлагается под действием воздуха и света. Используется в медицине, для йодирования пищевой соли и в фотографии.

(3) Йодид калия (KI). Получают и используют аналогично йодиду натрия, но он сохраняется лучше. Безводный продукт имеет вид бесцветных или непрозрачных кристаллов.

(4) Йодид кальция (CaI_2). Получают из карбоната кальция и йодида водорода. Бесцветные блестящие кристаллы или перламутровые белые чешуйки. В воде растворяется, на воздухе желтеет; используется в фотографии.

(5) Прочие йодиды и йодид оксиды. К ним относятся:

(а) йодиды лития (используются в медицине), стронция, сурьмы, цинка или железа (оба используются в медицине и как антисептики), свинца (с металлическим блеском, используются при приготовлении красок для резиновых изделий) и висмута (реагент);

(б) йодид оксиды сурьмы, меди и свинца.

Йодиды ртути (йодид ртути (I) и йодид ртути(II)) не включаются (товарная позиция 2852).

2828 Гипохлориты; гипохлорит кальция технический; хлориты; гипобромиты:

2828 10 - гипохлорит кальция технический и гипохлориты кальция прочие

2828 90 - прочие

При условии соблюдения исключений, указанных в общих положениях к данной подгруппе, в данную товарную позицию включаются гипохлориты, хлориты и гипобромиты металлов и технический гипохлорит кальция.

(А) ГИПОХЛОРИТЫ

Являются наиболее важными из вышеуказанных соединений; используются главным образом для отбеливания ("отбеливающие хлориты"). Неустойчивые соли, портящиеся на воздухе. При контакте даже со слабыми кислотами образуют хлорноватистую кислоту, которая легко отдает хлор, являясь поэтому очень сильным окислителем и обесцвечивающим агентом.

(1) Гипохлорит натрия ($\text{NaClO} \cdot 6\text{H}_2\text{O}$). Технический продукт в виде водных растворов, известен как "жавелевая вода". Получается электролизом водного раствора хлорида натрия или действием сульфата или карбоната натрия на гипохлорит кальция или обработкой гидроксида натрия (каустической соды) хлором. Эта соль, очень хорошо растворимая в воде, не существует в безводном состоянии. Она очень неустойчива и чувствительна к действию тепла и света. Водные растворы гипохлорита натрия бесцветны или окрашены в желтоватый цвет, имеют запах хлора. Содержат обычно в качестве примеси небольшое количество хлорида натрия. Используются для отбеливания растительных волокон и древесной массы, для дезинфекции помещений, очистки воды и получения гидразина. Используется также в фотографии как быстрый проявитель для противоореольных пластин и в медицине как антисептик (в смеси с борной кислотой известен как раствор Дакина).

(2) Гипохлорит калия ($\text{KClO} \cdot 6\text{H}_2\text{O}$). Водный раствор этой соли был ранее известен как "жавелевая вода"; во всех отношениях этот продукт аналогичен гипохлориту натрия.

(3) Прочие гипохлориты. Сюда относятся гипохлориты аммония (более сильные дезинфицирующие средства, чем гипохлорит кальция), бария, магния или цинка. Все они являются отбеливающими агентами или дезинфицирующими средствами.

(Б) ТЕХНИЧЕСКИЙ ГИПОХЛОРИТ КАЛЬЦИЯ

Гипохлорит кальция. Этот продукт, ошибочно именуемый в торговле "хлорной известью", состоит главным образом из неочищенного гипохлорита кальция и хлорида кальция, а иногда содержит оксид и гидроксид кальция. Получается насыщением гидроксида кальция хлором. Белое аморфное, порошкообразное вещество, гигроскопичное (если содержит хлорид кальция), растворимое в воде и чувствительное к действию света, тепла и диоксида углерода. Воздействует на волокна животного происхождения и на органические материалы, разрушает красящее вещество. Используется для отбеливания растительных волокон или древесной массы, как дезинфицирующее средство или антисептик (для очистки воды), для обработки участков, зараженных токсичными газами. Чистый гипохлорит кальция находится в виде кристаллической массы или растворов, имеющих запах хлора. Несколько более устойчив, чем неочищенный продукт.

Хлорид кальция (CaCl_2) в данную товарную позицию не включается (товарная позиция 2827).

(В) ХЛОРИТЫ

К ним относятся соли хлористой кислоты (HClO_2).

(1) Хлорит натрия (NaClO_2). Безводная или гидратированная (с 3 молекулами воды) масса или водные растворы. Устойчив до температуры 100 °С. Сильный окислитель, очень коррозионный агент. Используется при крашении или отбеливании.

(2) Хлорит алюминия. Используется в тех же целях, что и хлорит натрия.

(Г) ГИПОБРОМИТЫ

К ним относятся соли гипобромистой кислоты, или бромноватистой кислоты (HBrO) (товарная позиция 2811).

Гипобромит калия используется для измерения содержания азота в некоторых органических соединениях.

2829 Хлораты и перхлораты; броматы и перброматы; йодаты и перйодаты:

- хлораты:

2829 11 -- натрия

2829 19 - - прочие

2829 90 - прочие

При условии соблюдения исключений, указанных в общих положениях к данной подгруппе, в данную товарную позицию включаются хлораты и перхлораты, броматы и перброматы, йодаты и периодаты металлов.

(А) ХЛОРАТЫ

Сюда относятся соли хлорноватой кислоты (HClO_3) (товарная позиция 2811).

(1) Хлорат натрия (NaClO_3). Получается электролизом водного раствора хлорида натрия. Блестящие бесцветные кристаллы (таблетки); хорошо растворяются в воде. Легко отдает кислород. Часто содержит примеси (например, хлориды щелочных металлов). Используется как окислитель, в органическом синтезе, при печатании текстильных материалов (черные анилиновые красители), для изготовления взрывающихся пистонов, спичечных головок и как гербицид и т.п.

(2) Хлорат калия (KClO_3). Получается так же, как и хлорат натрия. Бесцветные кристаллы, умеренно растворимые в воде. Свойства аналогичны свойствам хлората натрия. Используется также в медицине и для изготовления взрывчатых веществ (например, шеддита).

(3) Хлорат бария ($\text{Ba}(\text{ClO}_3)_2$). Получается электролизом раствора хлорида бария. Бесцветные кристаллы, растворимые в воде. Используется как зеленое красящее вещество в пиротехнике и в производстве взрывчатых веществ и некоторых других хлоратов.

(4) Прочие хлораты. Сюда относятся хлорат аммония, использующийся для производства взрывчатых веществ; хлорат стронция, применяемый для производства взрывчатых веществ и в пиротехнике для получения красного света; хлорат хрома, используемый как протрава при крашении; хлорат меди, зеленые кристаллы, используемые при крашении, в производстве взрывчатых веществ и в пиротехнике для получения зеленого цвета.

(Б) ПЕРХЛОРАТЫ

К ним относятся соли хлорной кислоты (HClO_4) (товарная позиция 2811). Это сильные окислители. Используются в пиротехнике и в производстве взрывчатых веществ.

(1) Перхлорат аммония (NH_4ClO_4). Получается из перхлората натрия. Бесцветные кристаллы, растворимые в воде, особенно в горячей. Разлагается при нагревании, иногда со взрывом.

(2) Перхлорат натрия (NaClO_4). Получается электролизом холодных растворов хлората натрия; расплывающиеся бесцветные кристаллы.

(3) Перхлорат калия (KClO_4). Получается из перхлората натрия. Бесцветный кристаллический порошок, относительно малорастворимый, при ударе взрывается. Используется в химической промышленности как более сильный окислитель, чем хлораты.

(4) Прочие перхлораты. Сюда относятся: перхлорат бария (гидратированный порошок) и перхлорат свинца; насыщенный раствор последнего представляет собой тяжелую жидкость (удельный вес 2,6), используемую во флотационных процессах.

(В) БРОМАТЫ И ПЕРБРОМАТЫ

Сюда относятся соли бромноватой кислоты (HBrO_3) (товарная позиция 2811), например, бромат калия (KBrO_3), и соли бромной кислоты (HBrO_4).

(Г) ЙОДАТЫ И ПЕРЙОДАТЫ

Сюда относятся соли йодноватой кислоты (HIO_3) (товарная позиция 2811) и соли йодной кислоты (товарная позиция 2811).

Йодат натрия (NaIO_3), йодат калия (KIO_3) и диiodат водорода калия ($\text{KH}(\text{IO}_3)_2$) используются в медицине и как реагенты в химическом анализе. Кристаллический йодат бария используется для получения йодноватой кислоты.

Перйодаты натрия (мононатрия и динатрия) получают действием хлора на щелочной раствор йодата натрия.

2830 Сульфиды; полисульфиды определенного или неопределенного химического состава:

2830 10 - сульфиды натрия

2830 90 - прочие

При условии соблюдения исключений, указанных в общих положениях к данной подгруппе, в данную товарную позицию включаются сульфиды металлов (соли сульфида водорода (H_2S) товарной позиции 2811). Старое название "кислые соли сероводородной кислоты" (гидросульфиды) иногда применяется к кислым сульфидам. Сульфиды неметаллов не включаются (товарная позиция 2813).

(1) Сульфиды натрия:

(а) сульфид натрия (Na_2S). Получается восстановлением сульфата натрия с помощью угля. Безводный продукт в виде беловатой массы или пластинок (концентрированный или расплавленный сульфид), растворимый в воде и сульфатирующийся на воздухе; может существовать в виде гидратированных кристаллов (с 9 молекулами воды), бесцветных или зеленоватых в зависимости от степени чистоты. Умеренный восстановитель, используемый при получении органических соединений. При флотационных процессах способствует абсорбции

масла на поверхности руд за счет образования сернистых соединений. Используется также для удаления волос (при дублении или в косметике) и как средство против паразитов;

(б) водородсульфид натрия (гидросульфид) (NaHS). Получается действием сульфида водорода на нейтральный сульфид. Бесцветные кристаллы, растворимые в воде. Используется для удаления волосяного покрова при дублении, в крашении, как абсорбент меди при очистке никеля, как восстановитель в органическом синтезе и т.п.

(2) Сульфид цинка (ZnS). Искусственный сульфид цинка получается в гидратированной форме осаждением цинката щелочного металла сульфидом натрия. Белая паста или порошок, часто содержащая оксид цинка и другие примеси. Используется или в чистом виде, или в смеси с оксидом магния как пигмент в резиновой промышленности. Соосажденный с сульфатом бария образует литопон (товарная позиция 3206). Активированный серебром, медью и т.д. образует люминофор (товарная позиция 3206). Следует отметить, однако, что сульфид цинка входит в данную товарную позицию только в несмешанном и неактивированном виде.

В данную товарную позицию не включаются цинковая обманка (природный сульфид цинка) (товарная позиция 2608) и вюрцит (также природный сульфид цинка) (товарная позиция 2530).

(3) Сульфид кадмия (CdS). Искусственный сульфид получают осаждением из раствора кадмиевой соли (например, сульфата) сульфидом водорода или сульфидом щелочного металла. Желтый пигмент (кадмиевый желтый) используется в живописи и при производстве матового стекла; соосажденный с сульфатом бария образует ярко-желтое красящее вещество, применяемое при изготовлении красок или керамики (товарная позиция 3206).

В данную товарную позицию не включается природный сульфид кадмия (гринокит) (товарная позиция 2530).

(4) Водородсульфид аммония (гидросульфид аммония) ($\text{NH}_4 \cdot \text{HS}$). Кристаллические хлопья или иголки; очень летучий. Используется в фотографии и в органическом синтезе.

(5) Сульфид кальция (CaS). Получается кальцинированием смеси сульфата кальция и углерода. Сероватая или желтоватая масса, иногда люминесцирующая, почти не растворимая в воде. Часто содержит сульфат или другие примеси. Используется либо в чистом виде, либо после обработки оксидом трехвалентного мышьяка или известью для удаления волосяного покрова при обработке шкур. Применяется также для удаления волос в косметике, как средство, убивающее микробов, в медицине, в металлургии и при изготовлении люминесцентных красок.

(6) Сульфиды железа. Сульфид двухвалентного железа (FeS) является наиболее важным искусственным сульфидом железа; получается плавлением смеси серы и

железных опилок. Имеет форму пластинок, палочек или кусочков черноватого цвета с металлическим блеском. Применяется для получения сульфида водорода и в керамике.

Природные сульфиды железа не включаются - см. товарную позицию 2502 (необожженные пириты) или 7103 или 7105 (марказит). Природные двойные сульфиды железа с мышьяком (арсенопирит) или медью (борнит, халькопирит) включаются в товарные позиции 2530 и 2603, соответственно.

(7) Сульфид стронция (SrS). Сероватый продукт, при контакте с воздухом становится желтым. Используется для удаления волос (при дублении, в косметике) и при изготовлении люминесцентных красок.

(8) Сульфиды олова. Искусственный сульфид четырехвалентного олова (дисульфид олова) (SnS_2) получается нагреванием смеси серы и хлорида аммония с оксидом олова или амальгамой. Золотисто-желтые хлопья или порошок, не растворимый в воде и сублимирующийся при нагревании. Используется для бронзирования древесины, гипса и т.п.

(9) Сульфиды сурьмы:

(а) искусственный трисульфид (Sb_2S_3). Получают действием кислоты на природный сульфид, растворенный в гидроксиде натрия, в виде красного или оранжевого порошка (осажденный трисульфид). Используется или в чистом виде, или в смеси с пентасульфидом, или другими продуктами в качестве пигмента в резиновой промышленности (сурьмяная киноварь, красная сернистая сурьма). Плавленый природный сульфид образует черный трисульфид, применяемый в пиротехнике, для изготовления спичечных головок, взрывающихся пистонов или капсулей (с хлоратом калия), порошка для фотовспышек (с хроматом калия) и т.д. Горячая обработка карбонатом натрия дает "минерал кермес", состоящий в основном из трисульфида сурьмы и пироантимоната натрия, использующийся в медицине (товарная позиция 3824);

(б) пентасульфид (золотой сульфид сурьмы) (Sb_2S_5). Получают подкислением раствора сульфида натрия сурьмы, или тиодиоксостибата (V) натрия, (соль Шлиппе). Оранжевый порошок, постепенно разлагающийся даже в темноте. Используется для получения грунтовок, для вулканизации или окрашивания резины, в лекарственных средствах (отхаркивающее) или в ветеринарии.

Природный сульфид сурьмы (стибнит) и оксид сульфид сурьмы (кермесит) в данную товарную позицию не включаются (товарная позиция 2617).

(10) Сульфид бария (BaS). Получается восстановлением природного сульфата (бариты, товарная позиция 2511) с помощью угля. В чистом виде представляет собой белое порошкообразное или комковатое вещество; неочищенный продукт имеет сероватый или желтоватый цвет. Токсичный. Используется аналогично сульфиду стронция.

(11) Прочие сульфиды. К ним относятся:

(а) сульфиды калия (нейтральные и кислые). Водородсульфид калия, или гидросульфид калия, используется для получения меркаптанов;

(б) сульфиды меди. Используются для изготовления электродов или красок, устойчивых к действию морской воды; природный сульфид меди (ковеллин, халькоцит) не включается (товарная позиция 2603);

(в) сульфид свинца. Используется в производстве керамики; природный сульфид свинца (галенит) не включается (товарная позиция 2607).

Природный сульфид ртути (киноварь, природная киноварь) и искусственные сульфиды ртути не включаются в данную товарную позицию, а включаются в товарные позиции 2617 и 2852, соответственно.

(12) Полисульфиды, относящиеся к данной товарной позиции, являются смесями сульфидов того же металла:

(а) полисульфид натрия получают нагреванием серы с карбонатом натрия или нейтральным сульфидом натрия. Содержит в основном дисульфид динатрия (Na_2S_2), трисульфид и тетрасульфид и примеси (сульфат, сульфит и т.п.). Продукт представляет собой зеленоватые пластины, растворимые в воде, окисляющиеся на воздухе и очень гигроскопичные. Хранится в плотно закрытых сосудах. Используется главным образом как восстановитель в органическом синтезе (получение сернистых красителей); во флотационных процессах; при получении полисульфидов этилена, искусственного сульфида ртути, в серных ваннах или при получении смесей для лечения чесоточных заболеваний;

(б) полисульфид калия ("серная печень") используется в тех же целях, что и полисульфид натрия, и, в частности, для серных ванн.

В данную товарную позицию также не включаются следующие природные сульфиды:

(а) сульфид никеля (миллерит) (товарная позиция 2530);

(б) сульфид молибдена (молибденит) (товарная позиция 2613);

(в) сульфид ванадия (патронит) (товарная позиция 2615);

(г) сульфид висмута (бисмутинит) (товарная позиция 2617).

2831 - Дитиониты и сульфоксилаты:

2831 10 - натрия

2831 90 - прочие

Дитиониты (гидросульфиты) являются солями дитионистой ("гидросернистой") кислоты ($\text{H}_2\text{S}_2\text{O}_4$), выделить которую в чистом виде не удалось. Они получают восстановлением с помощью цинкового порошка растворов водородсульфитов, насыщенных диоксидом серы. Они являются восстановителями и используются в химической, текстильной или сахарной промышленности, в основном для отбеливания.

Наиболее важным является дитионит натрия ($\text{Na}_2\text{S}_2\text{O}_4$), безводный белый порошок, растворимый в воде, или может находиться в гидратированной форме (с 2 молекулами воды) в виде бесцветных кристаллов. Используется в органическом синтезе, в красильной промышленности и изготовлении бумаги. Продукт очень быстро теряет свои свойства даже в кристаллической форме. Для некоторых областей применения (например, для отбеливания в текстильной промышленности) дитионит натрия следует стабилизировать формальдегидом, иногда с добавлением оксида цинка или глицерина. Он может быть также стабилизирован с помощью ацетона.

Дитиониты калия, кальция, магния и цинка, которые могут быть стабилизированы подобным образом, являются продуктами, аналогичными дитиониту натрия, с аналогичными свойствами и применением.

В данную товарную позицию включаются все эти стабилизированные дитиониты, а также сульфоксилат формальдегида как аналогичный продукт.

Сульфиты и тиосульфаты не включаются (товарная позиция 2832).

2832 Сульфиты; тиосульфаты:

2832 10 - сульфиты натрия

2832 20 - прочие сульфиты

2832 30 - тиосульфаты

При условии соблюдения исключений, указанных в общих положениях к данной подгруппе, в данную товарную позицию включаются:

(А) Сульфиты металлов - соли сернистой кислоты (H_2SO_3), которая существует только в виде водных растворов и соответствует диоксиду серы товарной позиции 2811

(Б) Тиосульфаты металлов - соли тиосерной кислоты ($\text{H}_2\text{S}_2\text{O}_3$), которая в чистом виде не существует.

В данную товарную позицию не включаются концентрированный сульфитный щелок (товарная позиция 3804) и промышленные продукты, известные как "дитиониты", стабилизированные органическими веществами (товарная позиция 2831).

(А) СУЛЬФИТЫ

В данную товарную позицию включаются как нейтральные, так и кислые сульфиты.

(1) Сульфиты натрия. К ним относятся водородсульфит натрия (NaHSO_3), дисульфит динатрия ($\text{Na}_2\text{SO}_3 \cdot \text{SO}_2$ или $\text{Na}_2\text{S}_2\text{O}_5$) и сульфит натрия (Na_2SO_3):

(а) водородсульфит натрия ("бисульфит натрия", гидросульфит натрия) получают действием диоксида серы на водный раствор карбоната натрия. Бесцветный порошок или кристаллы, довольно неустойчивый, имеет запах диоксида серы, хорошо растворяется в воде, существует также в виде концентрированного раствора

желтоватого цвета. Используется как восстановитель в органическом синтезе, для получения индиго, для отбеливания шерсти или шелка, как вулканизатор для обработки латекса, при дублении, в виноделии (как антисептик для сохранения вина), а также для уменьшения плавучести пород при осуществлении флотационных процессов ;

(б) дисульфит динатрия (метабисульфит натрия, пиросульфит, сухой сульфит и в некоторых языках неправильно именуемый как "кристаллы бисульфита натрия"). Получается из водородсульфита. Довольно быстро окисляется, особенно во влажной атмосфере. Используется в тех же целях, что и водородсульфит, а также в виноградарстве и фотографии;

(в) сульфит натрия (нейтральный сульфит натрия) получают нейтрализацией раствора гидросульфита с помощью карбоната натрия. Безводный порошок или кристаллический (с 7 молекулами воды), бесцветный, растворимый в воде. Используется в фотографии, пивоварении, для обработки канифоли, как антисептик, для отбеливания, для получения других сульфитов и тиосульфатов, органических красителей и т.п.

(2) Сульфит аммония $((\text{NH}_4)_2\text{SO}_3 \cdot \text{H}_2\text{O})$. Получают при действии диоксида серы на аммиак. Водорастворимые бесцветные кристаллы, окисляющиеся на воздухе. Используется в органическом синтезе.

(3) Сульфиты калия. Существуют в тех же формах, что и сульфиты натрия:

(а) водородсульфит калия, кристаллическое вещество, используется при крашении и в виноделии;

(б) дисульфит дикалия (метабисульфит калия). Белый порошок или чешуйки. Используется в фотографии, в производстве фетровых шляп или как антисептик;

(в) нейтральный сульфит, кристаллизованный с 2 молекулами воды; используется для печатания текстильных материалов.

(4) Сульфиты кальция, которые включают:

(а) диводородбис(сульфит) кальция (бисульфит кальция) $(\text{Ca}(\text{HSO}_3)_2)$. Получается действием диоксида серы на гидроксид кальция. Используется для растворения лигнина при получении целлюлозы, для отбеливания (например, губок), как антихлор и для предотвращения образования помутнения в пиве;

(б) нейтральный сульфит кальция (CaSO_3) . Белый кристаллический порошок или гидратированные иголки (с 2 молекулами воды), умеренно растворимый в воде и выветривающийся на воздухе. Используется в медицине или в виноделии.

(5) Прочие сульфиты. К ним относятся сульфиты магния (применяются аналогично сульфитам кальция), сульфит цинка (антисептик и протрава) или водородсульфит хрома (протрава).

(Б) ТИОСУЛЬФАТЫ

(1) Тиосульфат аммония ($(\text{NH}_4)_2\text{S}_2\text{O}_3$). Получают из тиосульфата натрия. Бесцветные кристаллы, расплывающиеся на воздухе и растворимые в воде. Используется в фотографии для закрепляющих растворов и как антисептик.

(2) Тиосульфат натрия ($\text{Na}_2\text{S}_2\text{O}_3 \cdot 5\text{H}_2\text{O}$). Получают действием серы на раствор сульфита натрия. Бесцветные кристаллы, хорошо растворимые в воде, не изменяющиеся под действием воздуха. Применяется как фиксатор в фотографии, как антихлор при отбеливании текстильных материалов или бумаги, в хромовом дублировании и в органическом синтезе.

(3) Тиосульфат кальция ($\text{CaS}_2\text{O}_3 \cdot \text{H}_2\text{O}$). Получают окислением сульфида кальция. Белый кристаллический порошок, растворимый в воде. Используется в медицине и для получения других тиосульфатов.

(4) Прочие тиосульфаты. К ним относятся тиосульфат бария (пигмент с перламутровым блеском), тиосульфат алюминия (используется в органическом синтезе), тиосульфат свинца (используется в производстве бесфосфорных спичек).

2833 Сульфаты; квасцы; пероксосульфаты (персульфаты):

	- сульфаты натрия:
2833 11	-- сульфат динатрия
2833 19	-- прочие
	- сульфаты прочие:
2833 21	-- магния
2833 22	-- алюминия
2833 24	-- никеля
2833 25	-- меди
2833 27	-- бария
2833 29	-- прочие
2833 30	- квасцы
2833 40	- пероксосульфаты (персульфаты)

(А) СУЛЬФАТЫ

При условии соблюдения исключений, указанных в общих положениях к данной подгруппе, в данную товарную позицию включаются соли серной кислоты (H_2SO_4) (товарная позиция 2807), но не включаются сульфаты ртути, которые включаются в товарную позицию 2852, сульфат аммония, который даже в чистом виде входит в товарную позицию 3102 или 3105, и сульфат калия, который как в чистом виде, так и с примесями включается в товарную позицию 3104 или 3105.

(1) К сульфатам натрия относятся:

(а) сульфат динатрия (нейтральный сульфат) (Na_2SO_4). Существует в безводном или гидратированном состоянии в виде порошка или крупных прозрачных кристаллов, которые выветриваются на воздухе и растворяются в воде с понижением температуры. Декагидрат ($\text{Na}_2\text{SO}_4 \cdot 10\text{H}_2\text{O}$) известен как глауберова соль. Неочищенные формы сульфата натрия (90 — 99% чистоты), получаемые обычно как побочные продукты в различных производственных процессах, часто называют "сульфатом натрия" и включают в данную товарную позицию. Сульфат динатрия применяется при крашении в качестве вспомогательного средства; как флюс в стекольной промышленности для приготовления стеклующихся смесей (производство бутылочного стекла, хрусталя, оптического стекла), при дублении для сохранения кожи, при изготовлении бумаги (изготовление некоторых видов целлюлозы), как связующий материал в текстильной промышленности, как слабительное в медицине и т.п.

Природные сульфаты натрия (глауберит, бледит, реуссин, астраханит) не включаются (товарная позиция 2530);

(б) водородсульфат натрия (кислый сульфат) (NaHSO_4). Эта соль, остающаяся при производстве азотной кислоты, существует в виде расплывающейся расплавленной белой массы. Используется вместо серной кислоты, особенно для травления металлов, регенерации резины, в металлургическом производстве сурьмы или тантала и как гербицид;

(в) дисульфат динатрия (пиросульфат натрия) ($\text{Na}_2\text{S}_2\text{O}_7$).

(2) Сульфат магния. В данную товарную позицию включается искусственный сульфат магния ($\text{MgSO}_4 \cdot 7\text{H}_2\text{O}$) (эпсомит, соли Зайдлица), получаемый при очистке кизерита или действием серной кислоты на доломит. Бесцветные кристаллы, слегка выветривающиеся на воздухе, растворимые в воде. Используется как наполнитель в текстильной промышленности, при дублении, для приготовления огнезащитных составов и как слабительное.

В данную товарную позицию не включается природный сульфат магния (кизерит) (товарная позиция 2530).

(3) Сульфат алюминия ($\text{Al}_2(\text{SO}_4)_3$). Получают при обработке бокситов и природных алюмосиликатов серной кислотой; в виде примесей могут быть главным образом соединения железа. В гидратированном состоянии (с 18 молекулами воды) он представляет собой белые кристаллы, растворимые в воде, легко крошащиеся и легко царапающиеся ногтем, или твердые и хрупкие в зависимости от концентрации используемого раствора. При спокойном нагревании он растворяется в своей кристаллизационной воде, и в результате получается безводный сульфат. Используется как протрава при крашении; в дублении для сохранения кожи и в квасцовом дублении; в производстве бумаги как связующее для целлюлозы; в красильной промышленности

для производства лаков, метиленового голубого или других тиазиновых красителей. Используется также для осветления жира, промышленных вод, в огнетушителях и т.п.

Основной сульфат алюминия, используемый при крашении, также включается в данную товарную позицию.

(4) Сульфаты хрома. Наиболее известным является сульфат трехвалентного хрома ($\text{Cr}_2(\text{SO}_4)_3$), получаемый при взаимодействии нитрата хрома и серной кислоты. Кристаллический порошок, водный раствор фиолетового или зеленого цвета. Используется как протрава при крашении (хромовое травление) или при дублении (хромовое дубление). Главными продуктами, используемыми для хромового дубления, являются довольно неустойчивые растворы основных сульфатов хрома, полученные из сульфатов трех- или двухвалентного хрома (CrSO_4). Эти сульфаты включаются в данную товарную позицию.

(5) Сульфаты никеля. Наиболее распространенными являются сульфаты общей формулы NiSO_4 . Безводный продукт представляет собой желтые кристаллы, а гидратированный - кристаллы изумрудного цвета с 7 молекулами воды или - голубоватые кристаллы с 6 молекулами воды; растворяется в воде. Используется для никелирования, как протрава при крашении, при изготовлении противоголовок и как катализатор.

(6) Сульфаты меди:

(а) сульфат одновалентной меди (Cu_2SO_4). Катализатор, используемый для получения синтетического этанола;

(б) сульфат двухвалентной меди ($\text{CuSO}_4 \cdot 5\text{H}_2\text{O}$). Побочный продукт электролитической очистки меди; получается также в результате обработки медных отходов или лома слабым раствором серной кислоты. Голубые кристаллы или кристаллический порошок, растворимые в воде. При прокаливании превращается в белый безводный сульфат, сильно поглощающий влагу. Используется как фунгицид в сельском хозяйстве (см. пояснения к товарной позиции 3808); для приготовления аэрозольных смесей; для получения оксида одновалентной меди или неорганических медных красок; в крашении (для окрашивания шелка и шерсти в черный, пурпурный или лиловый цвет); для электролитической очистки меди или электроосаждения меди; как флотационный регулятор (для восстановления природной плавучести руд); как антисептик и т.п.

Природный гидратированный сульфат меди (брошантит) не включается (товарная позиция 2603).

(7) Сульфат цинка ($\text{ZnSO}_4 \cdot 7\text{H}_2\text{O}$). Получают действием разбавленной серной кислоты на цинк, оксид цинка, карбонат цинка или обожженную цинковую обманку. Белая стеклоподобная масса или игольчатые кристаллы. Используется для уменьшения

природной плавучести руд во флотационных процессах; как протрава при крашении; для электроосаждения цинка; как антисептик; для сохранения древесины; при изготовлении сушителей, литопона (товарная позиция 3206), люминофоров (сульфат цинка, активированный медью) (товарная позиция 3206) и различных других соединений цинка.

(8) Сульфат бария. В данную товарную позицию включается искусственный или осажденный сульфат бария (BaSO_4), полученный осаждением из раствора хлорида бария серной кислотой или сульфатом щелочного металла. Представляет собой или белый порошок, очень тяжелый (удельный вес около 4,4) и не растворимый в воде, или густую пасту. Используется как белый пигмент, как наполнитель в текстильной промышленности и при изготовлении резины, облицовочной бумаги, картона, замазки, лаков, красок и т.д. Непроницаем для рентгеновских лучей и поэтому используется (в чистом виде) в рентгенографии.

Природный сульфат бария (барит, тяжелый шпат) не включается (товарная позиция 2511).

(9) Сульфаты железа:

(а) сульфат двухвалентного железа (FeSO_4). Получают обработкой железных стружек разбавленной серной кислотой или как побочный продукт при получении диоксида титана; часто содержит примеси, такие как сульфаты меди и трехвалентного железа и мышьяк. Хорошо растворяется в воде; существует главным образом в гидратированном состоянии (обычно с 7 молекулами воды) в виде светло-зеленых кристаллов, на воздухе приобретает коричневую окраску; при нагревании превращается в белый безводный сульфат. Водные растворы зеленого цвета при хранении на воздухе становятся коричневыми. Используется для изготовления типографских красок, чернил, туши (коричневых красок), красителей (прусской голубой) и смеси (с гашеной известью и древесными опилками) для очистки каменноугольного газа; при крашении; как дезинфицирующее средство, антисептик и гербицид;

(б) сульфат трехвалентного железа ($\text{Fe}_2(\text{SO}_4)_3$). Получают из сульфата двухвалентного железа. Представляет собой порошок или коричневые пластинки. Хорошо растворяется в воде и образует белый гидрат (с 9 молекулами воды). Используется для очистки природных или сточных вод, для коагуляции крови на бойнях, при железном дублении, как фунгицид. Применяется как флотационный регулятор, так как уменьшает плавучесть руд, как протрава при крашении и для электролитического получения меди или цинка.

(10) Сульфат кобальта ($\text{CoSO}_4 \cdot 7\text{H}_2\text{O}$). Получается из оксида двухвалентного кобальта и серной кислоты; красные кристаллы, растворимые в воде. Используется для

электроосаждения кобальта, как краситель для керамики, как катализатор и для получения осажденных резинатов кобальта (осушители).

(11) Сульфат стронция. Искусственный сульфат стронция (SrSO_4), осажденный из раствора хлорида, представляет собой белый порошок, умеренно растворимый в воде. Используется в пиротехнике, в производстве керамики и для получения различных солей стронция.

Природный сульфат стронция (целестин) не включается (товарная позиция 2530).

(12) Сульфат кадмия (CdSO_4). Бесцветные растворимые в воде кристаллы, в безводном или гидратированном состоянии (с 8 молекулами воды). Используется для получения кадмиевого желтого (сульфид кадмия) или других красящих веществ и медицинских препаратов; в стандартных элементах (элементы Вестона); для электролитических покрытий и при крашении.

(13) Сульфаты свинца:

(а) искусственный сульфат свинца (PbSO_4). Получают из нитрата или ацетата свинца осаждением серной кислотой; белый порошок или кристаллы, в воде не растворяются. Применяется для получения солей свинца;

(б) основной сульфат свинца. Получается в виде сероватого порошка совместным нагреванием оксида свинца, хлорида натрия и серной кислоты. Может быть получен металлургическим процессом в виде белого порошка. Используется при получении пигментов, мастик и смесей, применяемых в производстве резины.

Природный сульфат свинца (англезит) не включается (товарная позиция 2607).

(Б) КВАСЦЫ

Квасцы представляют собой гидратированные двойные сульфаты, содержащие сульфат трехвалентного металла (алюминия, хрома, марганца, железа или индия) и сульфат одновалентного металла (сульфат щелочного металла или аммония). Применяются при крашении, как антисептики, при получении химикатов, хотя и наблюдается тенденция их замены простыми сульфатами.

(1) Алюминиевые квасцы:

(а) сульфат алюминия калия (обычные или калиевые квасцы) ($\text{Al}_2(\text{SO}_4)_3 \cdot \text{K}_2\text{SO}_4 \cdot 24\text{H}_2\text{O}$). Получают из природного алунита (квасцовый камень) (товарная позиция 2530), то есть из основного сульфата алюминия калия, смешанного с гидроксидом алюминия. Получают также из двух составляющих сульфатов. Белое твердое кристаллическое вещество, растворимое в воде. При прокаливании образует легкий белый порошок, безводный и кристаллический (кальцинированные квасцы). Используется в тех же

целях, что и сульфат алюминия, в частности, при производстве лаков, крашении и дублении (квасцовое дубление). Используется также в фотографии, туалетных средствах и т.п.;

(б) сульфат алюминия аммония (аммониевые квасцы) $(Al_2(SO_4)_3 \cdot (NH_4)_2SO_4 \cdot 24H_2O)$. Бесцветные кристаллы, растворимые в воде, особенно в горячей. Используется для получения чистого оксида алюминия и в медицине;

(в) сульфат алюминия натрия (натриевые квасцы) $(Al_2(SO_4)_3 \cdot Na_2SO_4 \cdot 24H_2O)$. Аналогичен калиевым квасцам; представляет собой выветривающиеся кристаллы, растворимые в воде. Используется как протрава при крашении.

(2) Хромовые квасцы:

(а) сульфат калия хрома (III) (хромовые квасцы) $(Cr_2(SO_4)_3 \cdot K_2SO_4 \cdot 24H_2O)$. Получается восстановлением раствора дихромата калия в серной кислоте диоксидом серы. Образует пурпурно-красные кристаллы, растворимые в воде и выветривающиеся на воздухе. Используется как протрава при крашении, в дублении (хромовое дубление), в фотографии и т.п.;

(б) сульфат аммония хрома (III) (хромо-аммониевые квасцы). Кристаллический голубой порошок, используется в дублении и в керамике.

(3) Железные квасцы. Сульфат аммония железа (III) $((NH_4)_2SO_4 \cdot Fe_2(SO_4)_3 \cdot 24H_2O)$ представляет собой пурпурные кристаллы, подвергающиеся дегидратации и приобретающие белый цвет на воздухе; сульфат железа (III) калия также существует в виде пурпурных кристаллов. Оба продукта используются при крашении.

(В) ПЕРОКСОСУЛЬФАТЫ (ПЕРСУЛЬФАТЫ)

Это наименование относится к солям пероксосерных (надсерных) кислот товарной позиции 2811. Они довольно устойчивы в сухом состоянии, но в водном растворе при нагревании разлагаются. Сильные окислители.

(1) Пероксодисульфат диаммония $((NH_4)_2S_2O_8)$. Получают электролизом концентрированных растворов сульфата аммония и серной кислоты; бесцветные кристаллы, растворимые в воде, разлагаются под действием влаги и при нагревании. Используются в фотографии; в текстильной промышленности для отбеливания или крашения; для получения растворимых крахмалов; для получения других пероксодисульфатов и для некоторых видов электролитических ванн; в органическом синтезе и т.п.

(2) Пероксодисульфат динатрия $(Na_2S_2O_8)$. Бесцветные кристаллы, хорошо растворимые в воде. Используется как дезинфицирующее средство, для отбеливания, как деполяризатор (в аккумуляторах) и для гравировки медных сплавов.

(3) Пероксодисульфат дикалия ($K_2S_2O_8$). Бесцветные кристаллы, хорошо растворимые в воде. Используется для отбеливания, в производстве мыла, в фотографии, как антисептик и т.п.

Природные сульфаты кальция (гипс, ангидрит, карстенит) в данную товарную позицию не включаются (товарная позиция 2520).

2834 Нитриты; нитраты:

2834 10 - нитриты

- нитраты:

2834 21 - - калия

2834 29 - - прочие

(А) НИТРИТЫ

При условии соблюдения исключений, указанных в общих положениях к данной подгруппе, в данную товарную позицию включаются нитриты, соли металлов азотистой кислоты (HNO_2) (товарная позиция 2811).

(1) Нитрит натрия ($NaNO_2$). Получают восстановлением нитрата натрия свинцом и в процессе производства свинцового глета. Бесцветные кристаллы, гигроскопичные и хорошо растворимые в воде. Используется как окислитель в кубовом крашении; в органическом синтезе; для обработки мяса; в фотографии; как крысиный яд и т.п.

(2) Нитрит калия (KNO_2). Получают теми же способами, что и нитрит натрия, или действием диоксида серы на смесь оксида кальция и нитрата калия. Белый кристаллический порошок или желтоватые палочки; часто содержит другие соли в качестве примесей. В воде растворяется, на воздухе сильно расплывается с ухудшением свойств. Используется в тех же целях, что и нитрит натрия.

(3) Нитрит бария ($Ba(NO_2)_2$). Кристаллы, используемые в пиротехнике.

(4) Прочие нитриты. К ним относится нитрит аммония, неустойчивый и взрывчатый продукт; используется в виде раствора для получения азота в лаборатории.

В данную товарную позицию не включаются кобальтинитриты (товарная позиция 2842).

(Б) НИТРАТЫ

При условии соблюдения исключений, указанных в общих положениях к данной подгруппе, в данную товарную позицию включаются нитраты, соли металлов и азотной кислоты (товарная позиция 2808), кроме нитрата аммония и нитрата натрия как чистых, так и неочищенных (товарная позиция 3102 или 3105). (Другие исключения см. ниже.)

Основные нитраты также включаются сюда.

(1) Нитрат калия (KNO_3) (также называемый "селитра"). Получают из нитрата натрия и хлорида калия. Представляет собой бесцветные кристаллы или стекловидную массу, или белый кристаллический порошок, растворимый в воде и гигроскопичный в неочищенном виде. Используется аналогично нитрату натрия, а также для получения пороха, химических детонаторов, в пиротехнике, для изготовления спичек и металлургических флюсов.

(2) Нитраты висмута:

(а) нейтральный нитрат висмута ($\text{Bi}(\text{NO}_3)_3 \cdot 5\text{H}_2\text{O}$). Получается действием азотной кислоты на висмут; крупные бесцветные расплывающиеся кристаллы. Используется для получения оксидов или солей висмута и некоторых лаков;

(б) основной нитрат висмута ($\text{BiNO}_3(\text{OH})_2$). Получается из нейтрального нитрата висмута; жемчужно-белый порошок, не растворимый в воде. Используется в медицине (для лечения желудочно-кишечных заболеваний); в производстве керамики (радужные краски), в косметике, в производстве взрывателей и т.п.

(3) Нитрат магния ($\text{Mg}(\text{NO}_3)_2 \cdot 6\text{H}_2\text{O}$). Бесцветные кристаллы, растворимые в воде. Используется в пиротехнике, для получения огнеупорных продуктов (с оксидом магния), калильных сеток и т.п.

(4) Нитрат кальция ($\text{Ca}(\text{NO}_3)_2$). Получается при обработке дробленого известняка азотной кислотой. Белая расплывающаяся масса, растворимая в воде, спирте и ацетоне. Используется в пиротехнике, в производстве взрывчатых веществ, спичек, удобрений и т.п.

(5) Нитрат трехвалентного железа ($\text{Fe}(\text{NO}_3)_3 \cdot 6\text{H}_2\text{O}$ или $9\text{H}_2\text{O}$). Голубые кристаллы. Используется как протрава при крашении и печатании (в чистом виде или в смеси с ацетатом). Чистый водный раствор используется в медицине.

(6) Нитрат кобальта ($\text{Co}(\text{NO}_3)_2 \cdot 6\text{H}_2\text{O}$). Пурпурные, красноватые или коричневатые кристаллы, растворимые в воде и расплывающиеся. Используется при получении кобальтовых синей или кобальтового желтого и симпатических чернил; для декорирования керамики; для электроосаждения кобальта и т.п.

(7) Нитрат никеля ($\text{Ni}(\text{NO}_3)_2 \cdot 6\text{H}_2\text{O}$). Водорастворимые, расплывающиеся зеленые кристаллы. Используется в производстве керамики (коричневые пигменты); при крашении (как протрава); при электроосаждении никеля; для получения оксида никеля или чистых никелевых катализаторов.

(8) Нитрат двухвалентной меди ($\text{Cu}(\text{NO}_3)_2$). Получают растворением меди в азотной кислоте и последующей кристаллизацией (содержит 3 или 6 молекул воды в зависимости от температуры). Голубые или зеленые кристаллы, растворимые в воде, гигроскопичные; ядовитые. Используется в пиротехнике; в производстве красителей;

при крашении или печатании текстильных материалов (протрава); для получения оксида двухвалентной меди и изготовления фотографической бумаги; при нанесении гальванического покрытия, для придания металлам искусственной патины и т.п.

(9) Нитрат стронция ($\text{Sr}(\text{NO}_3)_2$). Получают при действии оксида стронция или сульфида стронция на азотную кислоту при нагревании в виде безводной соли или в виде гидратированной соли (с 4 молекулами воды) при пониженных температурах. Бесцветный кристаллический порошок, расплывающийся, растворимый в воде, разлагающийся при нагревании. Используется в пиротехнике (красный свет), при изготовлении спичек.

(10) Нитрат кадмия ($\text{Cd}(\text{NO}_3)_2 \cdot 4\text{H}_2\text{O}$). Получается из оксида. Бесцветные иголки, расплывающиеся, растворимые в воде. Используется как красящее вещество в керамической или стекольной промышленности.

(11) Нитрат бария ($\text{Ba}(\text{NO}_3)_2$). Получают из природного карбоната (витерита) (товарная позиция 2511). Бесцветные или белые кристаллы или кристаллический порошок; растворимые в воде, ядовит. Используется в пиротехнике (зеленый свет); в производстве взрывчатых веществ, оптического стекла, керамических глазурей, солей бария или нитратов и т.п.

(12) Нитрат свинца ($\text{Pb}(\text{NO}_3)_2$). Нитрат свинца образуется как побочный продукт при получении диоксида свинца действием азотной кислоты на красный свинец. Бесцветные кристаллы, растворимые в воде; ядовит. Используется в пиротехнике (желтый свет), в производстве спичек, взрывчатых веществ и некоторых красящих веществ; в дублировании, фотографии и литографии; для получения солей свинца, как окислитель в органическом синтезе.

Кроме указанных выше исключений, также не включаются следующие продукты:

(а) нитраты ртути (товарная позиция 2852);

(б) ацетонитраты (группа 29) (например, ацетонитрат железа, используемый как протрава);

(в) двойные соли, с примесями или без примесей, сульфата аммония и нитрата аммония (товарная позиция 3102 или 3105);

(г) взрывчатые вещества, состоящие из смесей на основе нитратов металлов (товарная позиция 3602).

2835 Фосфинаты (гипофосфиты), фосфонаты (фосфиты) и фосфаты; полифосфаты определенного или неопределенного химического состава:

2835 10 - фосфинаты (гипофосфиты) и фосфонаты (фосфиты)

- фосфаты:

2835 22 -- моно- или динатрия

2835 24 - - калия

2835 25 -- водородфосфат кальция (фосфат дикальция)

- 2835 26 -- фосфаты кальция прочие
- 2835 29 -- прочие
- полифосфаты:
- 2835 31 -- трифосфат натрия (триполифосфат натрия)
- 2835 39 -- прочие

(А) ФОСФИНАТЫ (ГИПОФОСФИТЫ)

При условии соблюдения исключений, указанных в общих положениях к данной подгруппе, в данную товарную позицию включаются фосфинаты (гипофосфиты), соли металлов фосфиновой (гипофосфористой) кислоты (H_3PO_2) (товарная позиция 2811).

Они растворяются в воде и разлагаются при нагревании с выделением фосфида водорода, который самовозгорается. Фосфинаты щелочных металлов являются восстановителями.

Наиболее важными из них являются:

(I) Фосфинат натрия (гипофосфит) (NaPH_2O_2), белые таблетки или кристаллический порошок, гигроскопичен.

(II) Фосфинат кальция (гипофосфит) ($\text{Ca}(\text{PH}_2\text{O}_2)_2$), бесцветные кристаллы или белый порошок (получают действием белого фосфора на кипящее известковое молоко).

Оба продукта используются в медицине как тонизирующие или укрепляющие средства.

(III) Фосфинаты (гипофосфиты) аммония, железа или свинца.

(Б) ФОСФОНАТЫ (ФОСФИТЫ)

При условии соблюдения исключений, указанных в общих положениях к данной подгруппе, в данную товарную позицию включаются фосфонаты (фосфиты), соли металлов (нейтральные или кислые) фосфоновой (фосфористой) кислоты (H_3PO_3) (товарная позиция 2811).

Наиболее важными фосфонатами являются фосфонаты аммония, натрия, калия или кальция, растворимые в воде и действующие как восстановители.

(В) ФОСФАТЫ И ПОЛИФОСФАТЫ

При условии соблюдения исключений, указанных в общих положениях к данной подгруппе, в данную товарную позицию включаются фосфаты и полифосфаты металлов, полученные из кислот товарной позиции 2809, а именно:

(I) Фосфаты соли металлов и фосфорной кислоты, или ортофосфорной кислоты (H_3PO_4). Эти соли наиболее важные и часто называются "фосфаты" без дальнейшей

расшифровки названия. Соли, образованные фосфорной кислотой с одновалентными металлами, могут быть одно-, двух- или трехосновными (в случае одновалентных металлов они содержат один, два или три атома металла); например, существуют три фосфата натрия: диводородфосфат натрия (одноосновный фосфат (NaH_2PO_4)), водородфосфат динатрия (двухосновный фосфат (Na_2HPO_4)) и фосфат тринатрия (трехосновный фосфат (Na_3PO_4)).

(II) Пирофосфаты (дифосфаты) - соли металлов пирофосфорной кислоты ($\text{H}_4\text{P}_2\text{O}_7$).

(III) Метафосфаты - соли металлов метафосфорных кислот (HPO_3)_n.

(IV) Прочие полифосфаты - соли металлов и полифосфорных кислот с высокой степенью полимеризации.

Среди фосфатов и полифосфатов наиболее важными являются:

(1) Фосфаты и полифосфаты аммония:

(а) фосфат триаммония ($(\text{NH}_4)_3\text{PO}_4$), устойчивый только в водном растворе;

(б) полифосфаты аммония. Существует несколько полифосфатов аммония, имеющих степень полимеризации от нескольких единиц до нескольких тысяч.

Они представляют собой белые кристаллические порошки, как растворимые, так и не растворимые в воде; используются для получения удобрений, огнестойких добавок для лаков или огнестойких составов.

Полифосфаты аммония включаются в данную товарную позицию даже в том случае, когда степень полимеризации неизвестна.

В данную товарную позицию не включаются диводородфосфат аммония (фосфат моноаммония) и водород фосфат диаммония (фосфат диаммония) с примесями или без примесей и их смеси (товарная позиция 3105).

(2) Фосфаты и полифосфаты натрия:

(а) диводородфосфат натрия (одноосновный фосфат) ($\text{NaH}_2\text{PO}_4 \cdot 2\text{H}_2\text{O}$). Бесцветные водорастворимые кристаллы, при нагревании теряют воду (порошкообразный фосфат), превращаясь в пирофосфат, а затем в метафосфат. Используется в медицине, в производстве химических волокон, как коагулянт белковых веществ, при нанесении гальванического покрытия и т.п.;

(б) водородфосфат динатрия (двухосновный фосфат) (Na_2HPO_4); безводный (белый порошок) или кристаллизованный продукт (с 2, 7 или 12 молекулами воды). Растворяется в воде. Используется как связующее вещество для шелка (с хлоридом олова), для получения огнестойких тканей, древесины или бумаги, как протрава в текстильной промышленности, в хромовом дублении, в производстве оптического

стекла, для глазурования фарфоровых изделий, для изготовления пекарного порошка, красящих веществ, паяльных флюсов, при нанесении гальванического покрытия, в медицине и т.п.;

(в) фосфат тринатрия (трехосновный фосфат) ($\text{Na}_3\text{PO}_4 \cdot 12\text{H}_2\text{O}$). Бесцветные кристаллы, растворимые в воде, теряющие при нагревании часть кристаллизационной воды. Используется как флюс для растворения оксидов металлов, в фотографии, как детергент, для смягчения промышленных вод, удаления окалины в бойлерах, для осветления сахара и спиртов, в дублении, в медицине и т.п.;

(г) пирофосфаты натрия (дифосфаты натрия). Пирофосфат тетранатрия (нейтральный дифосфат) ($\text{Na}_4\text{P}_2\text{O}_7$). Негигроскопичный белый порошок, растворимый в воде. Используется при стирке, для изготовления моющих средств, смесей, препятствующих коагуляции крови, охлаждающих составов, дезинфицирующих средств, в производстве сыра и т.п.

Диводородпирофосфат динатрия (кислый дифосфат) ($\text{Na}_2\text{H}_2\text{P}_2\text{O}_7$) имеет такой же внешний вид, используется как флюс при эмалировании, для осаждения казеина из молока, для приготовления пекарного порошка, некоторых солодовых молочных порошков и т.п.;

(д) трифосфат натрия ($\text{Na}_5\text{P}_3\text{O}_{10}$) (трифосфат пентанатрия, известный также как триполифосфат натрия). Белый кристаллический порошок; используется для смягчения воды, как эмульгатор или для сохранения пищевых продуктов;

(е) метафосфаты натрия (основная формула $(\text{NaPO}_3)_n$). К ним относятся два метафосфата: циклотрифосфат натрия и циклотетрафосфат натрия;

(ж) полифосфаты натрия с высокой степенью полимеризации. Некоторые полифосфаты натрия ошибочно называют метафосфатами натрия. Существует несколько линейных полифосфатов натрия, имеющих высокую степень полимеризации, от нескольких десятков до нескольких сотен единиц. Хотя они являются полимерами с неопределенной степенью полимеризации, эти соединения, однако, включаются в данную товарную позицию.

К ним относится:

Продукт, ошибочно именуемый гексаметафосфатом натрия (полимерная смесь с общей формулой $(\text{NaPO}_3)_n$), известный также как соль Грэхэма. Стеклообразное вещество или белый порошок, растворимый в воде. В водных растворах осаждает кальций и магний, содержащиеся в воде, поэтому используется для смягчения воды. Применяется также для получения моющих средств и казеиновых клеев, для эмульгирования эфирных масел, в фотографии, в производстве сыра и т.п.

(3) Фосфаты калия. Наиболее известным из них является диводородфосфат калия (фосфат монокалия) (KH_2PO_4). Получают обработкой фосфатированного мела

фосфорной кислотой и сульфатом калия. Бесцветные кристаллы, растворимые в воде. Используется как дрожжевое питательное вещество и удобрение.

(4) Фосфаты кальция:

(а) водородфосфат кальция ("фосфат дикальция") ($\text{CaHPO}_4 \cdot 2\text{H}_2\text{O}$). Получают при действии подкисленного раствора хлорида кальция на водородфосфат динатрия. Белый порошок, не растворимый в воде. Используется как удобрение, как минеральная добавка к корму для животных, в производстве стекла, лекарственных средств и т.п.

Водородфосфат кальция, содержащий не менее 0,2 мас.% фтора в пересчете на сухой безводный продукт, не включается (товарная позиция 3103 или 3105);

(б) тетраводородбис(фосфат) кальция (фосфат монокальция) ($\text{CaH}_4(\text{PO}_4)_2 \cdot \text{H}_2\text{O}$ или $2\text{H}_2\text{O}$). Получают обработкой костей серной кислотой или хлоридом водорода. Существует в виде сиропообразных растворов. При нагревании теряет кристаллизационную воду. Единственный фосфат кальция, растворимый в воде. Используется для приготовления пекарного порошка, как лекарственное средство и т.п. ;

(в) бис(фосфат) трикальция (нейтральный фосфат кальция) ($\text{Ca}_3(\text{PO}_4)_2$). В данную товарную позицию включается осажденный фосфат кальция (то есть обычный фосфат кальция). Получают обработкой фосфата трикальция, содержащегося в костях, сначала соляной кислотой, а затем гидроксидом натрия, или осаждением из раствора ортофосфата тринатрия с помощью хлорида кальция в присутствии аммиака. Белый аморфный порошок без запаха, в воде не растворяется. Используется как протрава при крашении; для осветления сиропов; для травления металлов; при производстве стекла или фаянса; для получения фосфора и лекарственных средств (например, лактофосфатов, глицерофосфатов) и т.п.

Природный фосфат кальция не включается (товарная позиция 2510).

(5) Фосфат алюминия. Искусственный ортофосфат алюминия (AlPO_4) получают из ортофосфата тринатрия и сульфата алюминия. Представляет собой белый, сероватый или розоватый порошок. Используется как флюс в производстве керамики, как связующее вещество для шелка (вместе с оксидом олова) и для получения зубных цементов.

Природный фосфат алюминия (вавеллит) не включается (товарная позиция 2530).

(6) Фосфат двухвалентного марганца ($\text{Mn}_3(\text{PO}_4)_2 \cdot 7\text{H}_2\text{O}$). Получают из хлорида двухвалентного марганца и фосфорной кислоты. Пурпурный порошок, который в чистом виде или в смеси с другими продуктами является компонентом краски, называемой фиолетовой нюрембергской, которая используется в живописи и при изготовлении эмалей. В смеси с фосфатом аммония образует бургундскую фиолетовую краску.

(7) Фосфаты кобальта. Бис(ортофосфат) трикобальта ($\text{Co}_3(\text{PO}_4)_2 \cdot 2\text{H}_2\text{O}$ или $8\text{H}_2\text{O}$) получают из ортофосфата натрия и ацетата кобальта. Аморфный розовый порошок, не растворимый в воде. При нагревании с оксидом алюминия образует тенардову синь, используемую в производстве эмалей. В смеси с фосфатом алюминия используется для приготовления кобальтовой пурпурной краски.

(8) Прочие фосфаты. Сюда относятся фосфаты бария (глушители в стекольной промышленности), хрома (краски для керамики), цинка (краски для керамики, зубные цементы, для контроля за ферментацией, используют в медицине), железа (используют в медицине) и меди (краски для керамики).

В данную товарную позицию также не включаются некоторые фосфаты, а именно:

(а) природные фосфаты кальция, апатит и природные алюминиево-кальциевые фосфаты (товарная позиция 2510);

(б) прочие природные минеральные фосфаты группы 25 или 26;

(в) диводородфосфат аммония (фосфат моноаммония) и водородфосфат диаммония (фосфат диаммония) с примесями или без примесей (товарная позиция 3105);

(г) драгоценные и полудрагоценные камни (товарная позиция 7103 или 7105).

2836 Карбонаты; пероксокарбонаты (перкарбонаты); карбонат аммония технический, содержащий карбамат аммония:

2836 20 - карбонат динатрия

2836 30 - водородкарбонат натрия (бикарбонат натрия)

2836 40 - карбонаты калия

2836 50 - карбонат кальция

2836 60 - карбонат бария

- прочие:

2836 91 - - карбонаты лития

2836 92 - - карбонат стронция

2836 99 - - прочие

При условии соблюдения исключений, указанных в общих положениях к данной подгруппе, в данную товарную позицию включаются:

(I) Карбонаты (нейтральные карбонаты, водородкарбонаты или бикарбонаты, основные карбонаты) - соли металлов невыделенной угольной кислоты (H_2CO_3), диоксид (CO_2) которой включается в товарную позицию 2811.

(II) Пероксокарбонаты (перкарбонаты), то есть карбонаты, содержащие избыток кислорода, такие как Na_2CO_4 (пероксомонокарбонаты) или $\text{Na}_2\text{C}_2\text{O}_6$ (пероксодикарбонаты); получают действием диоксида углерода на пероксиды металлов.

(A) КАРБОНАТЫ

(1) Карбонаты аммония. Получают нагреванием смеси мела и сульфата (или хлорида) аммония или реакцией диоксида углерода с газообразным аммиаком в присутствии водяного пара.

Этими способами получают технический карбонат аммония, который, кроме различных примесей (хлоридов, сульфатов, органического вещества), содержит водородкарбонат аммония и карбамат аммония ($\text{NH}_2\text{COONH}_4$). Технический карбонат аммония (включенный в данную товарную позицию) представляет собой белую кристаллическую массу или порошок, растворимый в горячей воде. Во влажной атмосфере свойства продукта ухудшаются и на поверхности образуется кислый карбонат, хотя коммерческий продукт может быть использован и в таком состоянии.

Карбонат аммония используется как протрава при крашении или печатании текстильных материалов; как моющее средство для шерсти; как отхаркивающее средство в медицине; для изготовления нюхательных солей или пекарного порошка; в дублении; в резиновой промышленности; в металлургическом производстве кадмия; в органическом синтезе и т.п.

(2) Карбонаты натрия:

(а) карбонат динатрия (нейтральный карбонат) (Na_2CO_3). Ошибочно именуется "карбонатом соды" или "технической содой"; не следует путать с гидроксидом натрия (каустической содой), включенным в товарную позицию 2815. Получается нагреванием раствора хлорида натрия и аммиака с диоксидом углерода с последующим разложением образовавшегося при нагревании кислого карбоната натрия.

Существует в виде безводного (или дегидратированного) порошка или в виде гидратированных кристаллов (кристаллическая сода, сода для стирки) с 10 молекулами воды, выветривающиеся на воздухе с образованием моногидрата (с 1 молекулой воды). Используется в различных отраслях промышленности: как флюс в стекольной и керамической промышленности; в текстильной промышленности; при производстве моющих средств; при крашении; как связующее вещество для шелка (с хлоридом четырехвалентного олова); для предотвращения образования накипи (см. пояснения к товарной позиции 3824); для получения гидроксида натрия, солей натрия и индиго; в металлургическом производстве вольфрама, висмута, сурьмы или ванадия; в фотографии; для очистки промышленных вод (процесс получения известковой соды) и в смеси с известью для очистки каменноугольного газа;

(б) водородкарбонат натрия (кислый карбонат, бикарбонат натрия) (NaHCO_3). Обычно кристаллический порошок или белые кристаллы; растворимые в воде, особенно в горячей; во влажной атмосфере свойства ухудшаются. Применяется в медицине (как средство против песка в почках); для изготовления таблеток, способствующих пищеварению, и при изготовлении газированных напитков; в получении пекарного порошка; в производстве фарфора и т.п.

Природный карбонат натрия (натрон и т.п.) не включается (товарная позиция 2530).

(3) Карбонаты калия:

(а) карбонат дикалия (нейтральный карбонат) (K_2CO_3). Ошибочно именуется "поташем"; не следует путать с гидроксидом калия (едкое кали) товарной позиции 2815. Получают из золы растительного происхождения, высушенного выпота овец, но главным образом из хлорида калия. Белая кристаллическая масса, расплывающаяся на воздухе и растворимая в воде. Используется в производстве стекла или керамики; для отбеливания или чистки текстильных материалов; для удаления красок; для получения солей калия, цианидов, прусского голубого; для средств, предотвращающих образование накипи и т.п.;

(б) водородкарбонат калия (кислый карбонат, бикарбонат калия) ($KHCO_3$). Получают действием диоксида углерода на нейтральный карбонат; белые кристаллы, растворимые в воде, слегка расплывающиеся на воздухе. Используется в огнетушителях; для приготовления пекарного порошка; в медицине и в виноделии (противокислотный препарат).

(4) Осажденный карбонат кальция ($CaCO_3$), включаемый в данную товарную позицию, получают обработкой растворов солей кальция диоксидом углерода. Используется как наполнитель, в производстве зубной пасты и косметической пудры, в медицине (против рахита) и т.п.

В данную товарную позицию не включаются природный известняк (группа 25) и мел (природный карбонат кальция), промытые или непромытые, и измельченные продукты (товарная позиция 2509), и карбонат кальция в порошкообразном состоянии, частички которого покрыты водоотталкивающим слоем жирных кислот (например, стеариновой кислоты) (товарная позиция 3824).

(5) Осажденный карбонат бария ($BaCO_3$), включенный в данную товарную позицию, получают из карбоната натрия и сульфида бария. Белый порошок, не растворимый в воде. Используется для очистки промышленных вод; получения средств для борьбы с паразитами; изготовления оптического стекла и чистого оксида бария; как пигмент и флюс в производстве эмалей; при производстве резины, бумаги, мыла или сахара; в пиротехнике (зеленый свет).

Природный карбонат бария (витерит) не включается (товарная позиция 2511).

(6) Карбонаты свинца.

Искусственные карбонаты свинца; включенные в данную товарную позицию:

(а) нейтральный карбонат свинца ($PbCO_3$). Белый кристаллический или аморфный порошок, не растворимый в воде. Используется в производстве керамики, пигментов, мастик и индиго;

(б) основные карбонаты свинца типа $2\text{PbCO}_3 \cdot \text{Pb}(\text{OH})_2$ существуют в виде порошка, плиток, чешуек или пасты, известны под названием "свинцовые белила". Свинцовые белила получают из ацетата свинца, полученного в свою очередь при действии уксусной кислоты на листовый свинец или свинцовый глет; являются сушащим пигментом. Применяется для изготовления масляных красок, флюсов, специальных мастик (например, для стыков паропроводов) и оранжевого свинца. Свинцовые белила (одни или в смеси с сульфатом бария, оксидом цинка, гипсом или каолином) образуют белые пигменты - венецианский белый, гамбургский белый и т.п.

Природный карбонат свинца (церуссит) не включается (товарная позиция 2607).

(7) Карбонаты лития. Нейтральный карбонат лития (Li_2CO_3) получают осаждением сульфата лития карбонатом натрия; он представляет собой белый кристаллический порошок без запаха; на воздухе не изменяется, умеренно растворяется в воде. Используется в медицине (мочевой диатез) и в приготовлении смесей для искусственных минеральных вод.

(8) Осажденный карбонат стронция (SrCO_3), включенный в данную товарную позицию, представляет собой очень мелкозернистый белый порошок, не растворимый в воде.

Применяется в пиротехнике (красный свет) и для изготовления переливающегося стекла, люминесцентных красок, получения оксида стронция или солей стронция.

Природный карбонат стронция (стронцианит) не включается (товарная позиция 2530).

(9) Карбонат висмута. Искусственный карбонат висмута, включенный в данную товарную позицию, является основным карбонатом висмута (карбонат висмутила) ($(\text{BiO})_2\text{CO}_3$). Белый или желтоватый аморфный порошок, не растворимый в воде. Используется в медицине и в производстве косметики.

Природный гидрокарбонат висмута (бисмутит) не включается (товарная позиция 2617).

(10) Осажденный карбонат магния. Осажденный карбонат магния, включенный в данную товарную позицию, является основным гидратированным карбонатом. Получают совместным разложением карбоната натрия и сульфата магния. Белый порошок без запаха, практически не растворимый в воде. Легкий карбонат, известный как фармацевтическая "белая магнезия", используется как слабительное, часто поставляется в форме кубов. Тяжелый карбонат - это гранулированный белый порошок. Карбонат магния используется как наполнитель для бумаги или резины; также используется в косметике и как теплоизоляционный материал.

Природный карбонат магния (магнезит) в данную товарную позицию не включается (товарная позиция 2519).

(11) Карбонаты марганца. Искусственный карбонат ($MnCO_3$), безводный или гидратированный (с 1 молекулой воды), включенный в данную товарную позицию, представляет собой мелкозернистый белый, желтый, розоватый или коричневатый порошок, не растворимый в воде. Используется как пигмент для красок, резины и керамики; также находит применение в медицине.

Природный карбонат марганца (родохрозит или диалогит) не включается (товарная позиция 2602).

(12) Карбонаты железа. Искусственный карбонат ($FeCO_3$), безводный или гидратированный (с 1 молекулой воды), включенный в данную товарную позицию, получают совместным разложением сульфата железа и карбоната натрия. Сероватые кристаллы, не растворимые в воде, легко окисляются на воздухе, особенно в присутствии влаги. Используется при получении солей железа и в медицине.

Природный карбонат железа (сидерит или халибит) не включается (товарная позиция 2601).

(13) Карбонаты кобальта. Карбонат кобальта ($CoCO_3$), безводный или гидратированный (с 6 молекулами воды), представляет собой кристаллический порошок розового, красного или зеленоватого цвета, не растворимый в воде. Используется как пигмент при производстве эмалей и для получения оксидов или солей кобальта.

(14) Карбонаты никеля. Нормальный искусственный карбонат никеля ($NiCO_3$) представляет собой светло-зеленый порошок, не растворимый в воде; используется как пигмент в керамике и при получении оксида никеля. Гидратированный основной карбонат в виде зеленоватых кристаллов используется в керамике, в стекольной промышленности, при нанесении гальванического покрытия и т.п.

Природный основной карбонат никеля (заратит) не включается (товарная позиция 2530).

(15) Карбонаты меди. Искусственные карбонаты, известные также как искусственный малахит или искусственная медная лазурь, представляют собой ядовитые, не растворимые в воде, зеленовато-голубые порошки, состоящие из нейтрального карбоната ($CuCO_3$) или основных карбонатов различных типов. Получаются из карбоната натрия и сульфата меди. Используются как пигменты в чистом виде или в смеси (голубой или зеленый карбонат меди, горная синь или зелень); как инсектициды или фунгициды; в медицине (как противоядие при отравлении фосфором); при нанесении гальванического покрытия; в пиротехнике и т.п.

Природный карбонат меди, гидратированный или негидратированный (малахит, азурит), не включается (товарная позиция 2603).

(16) Осажденный карбонат цинка. Осажденный карбонат цинка ($ZnCO_3$), включенный в данную товарную позицию, получается совместным разложением

карбоната натрия и сульфата цинка; белый кристаллический порошок, практически не растворимый в воде. Используется как пигмент в красках, резине, керамике и косметике.

Природный карбонат цинка (смитсонит) не включается (товарная позиция 2608).

(Б) ПЕРОКСОКАРБОНАТЫ (ПЕРКАРБОНАТЫ)

(1) Пероксокарбонаты натрия. Получаются обработкой гидратированного или негидратированного пероксида натрия жидким диоксидом углерода. Белые порошки, растворяющиеся в воде с образованием кислорода и нейтрального карбоната натрия. Используются для отбеливания, для приготовления бытовых моющих средств и в фотографии.

(2) Пероксокарбонаты калия. Получаются электролизом насыщенного раствора нейтрального карбоната калия при температуре $-10\text{ }^{\circ}\text{C}$ или $-15\text{ }^{\circ}\text{C}$. Белые кристаллы, очень гигроскопичные, во влажной атмосфере становятся голубыми и растворяются в воде. Сильные окислители, иногда используются для отбеливания.

(3) Прочие пероксокарбонаты, например, пероксокарбонаты аммония или бария.

2837 Цианиды, цианид оксиды, цианиды комплексные:

- цианиды и цианид оксиды:

2837 11 -- натрия

2837 19 — прочие

2837 20 - цианиды комплексные

При условии соблюдения исключений, указанных в общих положениях к данной подгруппе, данная товарная позиция включает цианиды, цианид оксиды (оксицианиды) и комплексные цианиды.

(А) ЦИАНИДЫ

Цианиды являются металлическими солями цианида водорода (НСВ) (товарная позиция 2811). Эти соли очень ядовиты.

(1) Цианид натрия я (NaCN). Получается действием кокса или газообразных углеводородов и атмосферного азота на карбонат натрия или обработкой цианамидом кальция (см. товарную позицию 3102) древесным углем, а также при взаимодействии угольной пыли с натрием и газообразным аммиаком. Представляет собой белый порошок, пластинки или пасту, гигроскопичные кристаллы, очень хорошо растворимые в воде, с запахом горького миндаля. При плавлении поглощает кислород; может также образовывать гидраты. Хранится в герметичных сосудах. Используется в металлургическом производстве золота или серебра, для электроосаждения золота или серебра, в фотографии, в литографии, как средство для уничтожения паразитов или как инсектицид и т.д. Применяется также для получения цианида водорода, других

цианидов и индиго; во флотационных процессах (в частности, для отделения галенита от сфалерита и пиритов от халькопирита).

(2) Цианид калия (KCN). Получается аналогичными методами и имеет аналогичные свойства и области применения, что и цианид натрия.

(3) Цианид кальция (Ca(CN)₂). Белый или сероватый порошок в зависимости от степени чистоты, растворимый в воде. Используется для уничтожения насекомых, грибов, вредных животных.

(4) Цианид никеля (Ni(CN)₂). Гидратированные зеленоватые пластины или порошок; аморфный желтый порошок. Используется в металлургии и при нанесении гальванического покрытия.

(5) Цианиды меди:

(а) цианид одновалентной меди (CuCN). Белый или сероватый порошок, не растворимый в воде. Используется так же, как и цианид двухвалентной меди и в медицине;

(б) цианид двухвалентной меди (Cu(CN)₂). Аморфный порошок, не растворимый в воде. Легко разлагается. Применяется для гальванического покрытия железа медью и в органическом синтезе.

(6) Цианид цинка (Zn(CN)₂). Белый порошок, не растворимый в воде. Используется при нанесении гальванического покрытия.

В данную товарную позицию не включаются цианиды ртути (товарная позиция 2852) и цианиды неметаллов, такие как цианид брома, или цианбромид (товарная позиция 2853).

(Б) ГЕКСАЦИАНОФЕРАТЫ (II) (ФЕРРОЦИАНИДЫ)

Гексацианоферраты (II) (ферроцианиды) представляют собой металлические соли гексацианоферрата (II) водорода (H₄Fe(CN)₆) (товарная позиция 2811). Получаются действием гидроксида кальция на отработанный оксид или действием гидроксида двухвалентного железа на цианиды. При нагревании разлагаются.

Наиболее важными являются:

(1) Гексацианоферрат тетрааммония ((NH₄)₄Fe(CN)₆). Водорастворимые кристаллы.

Используется для “черного никелирования” и как катализатор в синтезе аммиака.

(2) Гексацианоферрат тетранатрия (Na₄Fe(CN)₆·10H₂O). Желтые кристаллы, не изменяющиеся на воздухе, растворимые в воде, особенно в горячей. Используется для получения цианида водорода, берлинской лазури, тиоиндиго и т.д., для химикотермического упрочнения поверхности стали; в фотографии; при крашении (как протрава или для придания голубого оттенка); при печатании (как окислитель в черно-белой анилиновой печати) и как фунгицид.

(3) Гексацианоферрат тетракалия ($K_4Fe(CN)_6 \cdot 3H_2O$). Желтые выцветающие кристаллы, растворимые в воде, особенно в горячей. Применяется так же, как и гексацианоферрат тетранатрия.

(4) Гексацианоферрат димеди ($Cu_2Fe(CN)_6 \cdot H_2O$). Пурпурно-коричневый порошок, не растворимый в воде. Применяется в производстве красок, используемых в живописи (флорентийского или коричневого Ван Дейка).

(5) Двойные гексацианоферраты (например, гексацианоферрат дикалия дилития $Li_2K_2(Fe(CN)_6) \cdot 3H_2O$)

В данную товарную позицию не включаются прусский синий (берлинская лазурь) и другие пигменты, основанные на гексацианоферратах (товарная позиция 3206).

(В) ГЕКСАЦИАНОФЕРАТЫ (III) (ФЕРРИЦИАНИДЫ)

Гексацианоферраты (III) (феррицианиды) являются солями гексацианоферрата (III) водорода ($H_3Fe(CN)_6$) (товарная позиция 2811).

Наиболее важными являются:

(1) Гексацианоферрат тринатрия ($Na_3Fe(CN)_6 \cdot H_2O$). Получается действием хлора на гексацианоферраты (II); расплывающиеся кристаллы гранатового цвета, растворимые в воде и токсичные; в водном растворе он зеленоватого цвета, на свету разлагается. Используется при крашении и печатании; в фотографии, для химико-термического упрочнения поверхности; при нанесении гальванического покрытия и как окислитель в органическом синтезе.

(2) Гексацианоферрат трикалия ($K_3Fe(CN)_6$). Имеет такой же внешний вид, как и гексацианоферрат тринатрия, но кристаллы менее расплывающиеся. Используется в тех же целях.

(Г) ПРОЧИЕ СОЕДИНЕНИЯ

К ним относятся пентацианонитрозилферраты (II), пентацианонитрозилферраты (III), цианокадматы, цианохроматы, цианоманганаты, цианокобальтаты, цианоникколаты, цианокупраты и т.д.

В данную категорию включается, например, пентацианонитрозилферрат (III) натрия (нитропруссид натрия, нитроферрицианид натрия) ($Na_2Fe(CN)_5NO \cdot 2H_2O$), используемый в химическом анализе.

Цианомеркураты, однако, не включаются (товарная позиция 2852).

[2838]

2839 Силикаты; силикаты щелочных металлов технические:

- натрия:

2839 11 -- метасиликаты натрия

2839 19 -- прочие

2839 90 - прочие

При условии соблюдения исключений, указанных в общих положениях к данной подгруппе, данная товарная позиция включает силикаты, представляющие собой соли металлов и различных кремниевых кислот, не выделенных в свободном состоянии, полученных из диоксида кремния (товарная позиция 2811).

(1) Силикаты натрия. Получаются плавлением песка и карбоната или сульфата натрия. Их состав очень разнообразен (моносилкат, метасилкат, полисилкат и т.д.), степень гидратации и растворимость изменяются в зависимости от способа получения и степени чистоты. Существуют в виде бесцветных кристаллов или порошка, стеклоподобной массы (вода-стекло) или более или менее вязких водных растворов. Они дефлокулируют рудные растворы и используются как регуляторы флотации. Применяются также как наполнители при получении силикатных мыл; как связующие или адгезивы в производстве картона или агломерированного угля; как огнестойкие материалы; для сохранения яиц; для получения адгезивов, препятствующих гниению; в качестве отвердителя в производстве коррозионностойких цементов, замазок или искусственных камней; для получения моющих препаратов; для травления металлов; как составы, препятствующие образованию накипи (см. пояснения к товарной позиции 3824).

(2) Силикаты калия. Используются так же, как и силикаты натрия.

(3) Силикат марганца ($MnSiO_3$). Оранжевый порошок, не растворимый в воде. Используется как краска для керамики и как сушитель красок или лаков.

(4) Осажденные силикаты кальция. Белые порошки, получаемые из силикатов натрия или калия. Используются для получения огнестойких глин и зубных цементов.

(5) Силикаты бария. Белые порошки, используемые для получения оксида бария и изготовления оптического стекла.

(6) Силикаты свинца. Порошки или стекловидные белые массы; используются как глазурь для керамики.

(7) Прочие силикаты, включая технические силикаты щелочных металлов, кроме упомянутых выше. Сюда относятся силикат цезия (желтый порошок, применяемый в керамике), силикат цинка (для покрытия флуоресцентных трубок), силикат алюминия (производство фарфора и огнеупорных материалов).

Природные силикаты не включаются, например:

(а) волластонит (силикат кальция), родонит (силикат марганца), фенацит (или фенацит) (силикат бериллия) и титанит (силикат титана) (товарная позиция 2530);

(б) такие руды, как силикаты меди (хризокolla, диоптаз), гидросиликат цинка (гемиморфит) и силикат циркония (циркон) (товарные позиции 2603, 2608 и 2615);

(в) драгоценные камни группы 71 .

2840 Бораты; пероксобораты (пербораты):

- тетраборат натрия (бура очищенная):

2840 11 -- безводный

2840 19 -- прочий

2840 20 - бораты прочие

2840 30 - пероксобораты (пербораты)

(А) БОРАТЫ

При условии соблюдения исключений, указанных в общих положениях к данной подгруппе, в данную товарную позицию включаются бораты, соли металлов и различных борных кислот главным образом нормальной или ортоборной кислоты (H_3BO_3) (товарная позиция 2810).

В данную товарную позицию включаются бораты, полученные кристаллизацией или путем химического синтеза, а также природные бораты, полученные при выпаривании сложных рассолов из некоторых соляных озер.

(1) Бораты натрия. Наиболее важным является тетраборат (тетраборат натрия, очищенная бура) ($Na_2B_4O_7$). Получается кристаллизацией растворов природных боратов или обработкой природных боратов кальция или борной кислоты карбонатом натрия. Безводный или гидратированный (с 5 или 10 молекулами воды). При нагревании и последующем охлаждении образует стекловидную массу (плавленная бура, борное стекло, гранулированная бура). Используется для придания жесткости парусине или бумаге; для паяния металлов (флюс для твердого припоя); как флюс для эмалей; для изготовления стеклующихся красок, специального стекла (оптическое стекло, стекло для электрических лампочек), клея или полиролей; для рафинирования золота и для получения боратов и антрахиноновых красителей.

Существуют другие бораты натрия (метабораты, водороддиборат, или гидродиборат), использующиеся в лабораторных целях.

(2) Бораты аммония. Наиболее важным является метаборат ($NH_4BO_2 \cdot 2H_2O$). Бесцветные кристаллы, хорошо растворимые в воде, выцветают. При нагревании разлагается с образованием плавкого лака борного ангидрида; используется как огнестойкий материал. Применяется также как фиксатор в лосьонах для волос; как компонент электролитов в электролитических конденсаторах и для покрытия бумаги.

(3) Осажденные бораты кальция. Получаются обработкой природных боратов хлоридом кальция; белый порошок, используемый в замедляющих горение составах, в антифризах и в керамических изоляторах. Может также применяться как антисептик.

(4) Бораты марганца. Главным образом тетраборат (MnB_4O_7), розоватый порошок, умеренно растворимый. Используется как сушитель красок или лаков.

(5) Борат никеля. Бледно-зеленые кристаллы. Используется как катализатор.

(6) Борат меди. Голубые кристаллы, очень твердые, не растворимые в воде. Используется как пигмент (краски для керамики) и как антисептик, и как инсектицид.

(7) Борат свинца. Сероватый порошок, не растворимый в воде. Используется для приготовления осушителей, в производстве стекла, как пигмент для фарфора и при нанесении электролитического покрытия.

(8) Прочие бораты. Борат кадмия используется как покрытие для флуоресцентных трубок. Борат кобальта используется как осушитель; борат цинка применяется как антисептик, для получения огнестойких текстильных материалов или как флюс в керамике, борат циркония используется как глушитель.

Природные бораты натрия (кернит, тинкал), используемые для получения боратов данной товарной позиции, и природные бораты кальция (пандермит, прицеит), применяемые для получения борной кислоты, не включаются (товарная позиция 2528).

(Б) ПЕРОКСОБОРАТЫ (ПЕРБОРАТЫ)

При условии соблюдения исключений, указанных в общих положениях к данной подгруппе, в данную товарную позицию включаются пероксобораты металлов, которые насыщены кислородом в большей степени, чем бораты, и легко выделяют кислород.

Это сложные продукты, формулы которых соответствуют нескольким кислотам, таким как HBO_3 или HBO_4 .

К числу основных пероксоборатов относятся:

(1) Пероксоборат натрия (пербура). Получается при действии пероксида натрия на водный раствор борной кислоты или обработкой водного раствора бората натрия пероксидом водорода. Белый аморфный порошок или кристаллы (с 1 или 4 молекулами воды). Используется для отбеливания парусиновых, текстильных и соломенных изделий, для сохранения кож, для изготовления бытовых моющих средств, детергентов и антисептиков.

(2) Пероксоборат магния. Белый порошок, в воде не растворяется. Используется в медицине или в производстве зубных паст.

(3) Пероксоборат калия. Свойства и области применения такие же, как и у пероксобората натрия.

(4) Прочие пероксобораты. Пероксобораты аммония, алюминия, кальция или цинка представляют собой белые порошки. Используются в медицине и в производстве зубных паст.

2841 Соли оксометаллических или пероксометаллических кислот:

2841 30 - дихромат натрия
2841 50 - хроматы и дихроматы прочие; пероксохроматы
- манганиты, манганаты и перманганаты:
2841 61 -- перманганат калия
2841 69 -- прочие
2841 70 - молибдаты
2841 80 - вольфраматы
2841 90 - прочие

В данную товарную позицию включаются соли оксометаллических и пероксометаллических кислот (соответствующие кислотным оксидам металлов, ангидридам).

Основные группы соединений, включаемые в данную товарную позицию:

(1) Алюминаты. Производные гидроксида алюминия:

(а) алюминат натрия. Получается обработкой боксита раствором гидроксида натрия. Производится в виде белого порошка, растворимого в воде, водных растворов или пасты. Используется как протрава при крашении (щелочная протрава); при изготовлении лаков; как связующее вещество при производстве бумаги; как наполнитель для мыла; для отверждения гипса; при изготовлении непрозрачного стекла; для очистки промышленных вод и т.п.;

(б) алюминат калия. Получается растворением боксита в гидроксиде калия; белая микрокристаллическая масса, гигроскопичная, растворимая в воде. Применяется в тех же целях, что и алюминат натрия;

(в) алюминат кальция. Получается плавлением боксита и оксида кальция в электропечи. Белый порошок, не растворимый в воде. Используется при крашении (протрава), для очистки промышленных вод (ионообменник); при изготовлении бумаги (связующее вещество); в производстве стекла, мыла, специальных цементов, полирующих средств и других алюминатов;

(г) алюминат хрома. Получается нагреванием смеси оксида алюминия, фторида кальция и дихромата аммония. Используется как краска для керамики;

(д) алюминат кобальта. Получается из алюмината натрия и кобальтовой соли. В чистом виде или в смеси с оксидом алюминия является составной частью кобальтовой сини (тенардова синь). Используется в приготовлении голубых красителей (с алюминатом цинка), лазурной голубой, смальты голубой, саксонской голубой, севрской голубой и т.п.;

(е) алюминат цинка. Белый порошок, используется в тех же целях, что и алюминат натрия;

(ж) алюминат бария. Получается из боксита, баритов и угля; белая или коричневая масса. Используется для очистки промышленных вод и как средство, препятствующее образованию накипи;

(з) алюминат свинца. Получается нагреванием смеси оксидов свинца и алюминия. Твердый тугоплавкий продукт, используется как белый пигмент и для изготовления огнеупорных кирпичей и прокладок.

В данную товарную позицию не включается природный алюминат бериллия (хризоберил) (товарная позиция 2530,7103 или 7105 в зависимости от конкретного случая).

(2) Хроматы. Нейтральные или кислые хроматы (дихроматы), три-, тетра- и перхроматы получают из различных хромовых кислот, в частности, из нормальной кислоты H_2CrO_4 или из дихромовой кислоты $\text{H}_2\text{Cr}_2\text{O}_7$, не выделенной в чистом виде.

Основными из этих главным образом токсичных солей являются:

(а) хромат цинка. Обработка цинковых солей дихроматом калия дает гидратированный или основной хромат цинка. Порошок, не растворимый в воде. Используется как пигмент, являясь в чистом виде или в смеси составной частью, цинкового желтого. В смеси с берлинской лазурью голубой образует цинковую зелень;

(б) хромат свинца. Нейтральный искусственный хромат свинца получается при действии ацетата свинца на дихромат натрия. Желтый, иногда оранжевый или красный порошок в зависимости от способа получения. В чистом виде или в смеси является составной частью хромового желтого, используется при изготовлении эмалей, керамики, красок или лаков и т.п.

Основной хромат, в чистом виде или в смеси, является составной частью хромового красного или персидского красного;

(в) хроматы натрия. Хромат натрия ($\text{Na}_2\text{CrO}_4 \cdot 10\text{H}_2\text{O}$) получается в процессе производства хрома обжигом природного железо-хромового оксида (хромита), смешанного с углем и карбонатом натрия. Крупные желтые расплывающиеся кристаллы, хорошо растворимые в воде. Применяется при крашении (протрава); в дублении; для изготовления полиграфических красок, чернил, туши, пигментов или других хроматов или дихроматов. В смеси с сульфидом сурьмы используется для получения порошков для фотовспышек.

Дихромат натрия ($\text{Na}_2\text{Cr}_2\text{O}_7 \cdot 2\text{H}_2\text{O}$) получается из хромата натрия, образует расплывающиеся красные кристаллы, растворимые в воде. При нагревании превращается в безводный и менее расплывающийся дихромат (то есть расплавленный или литой хромат), часто содержащий небольшое количество сульфата натрия. Используется при дублении (хромовое дубление); крашении (протрава и окислитель); как окислитель в органическом синтезе; в фотографии; при печатании; в пиротехнике; для очистки или обесцвечивания жиров; для изготовления дихроматных аккумуляторов

и для получения дихроматной желатины (которая под действием света превращается в продукты, не растворимые в горячей воде); во флотационных процессах (для понижения плавучести); для очистки нефти; как антисептик;

(г) хроматы калия. Хромат калия (K_2CrO_4), желтый хромат калия получается из хромита. Желтые кристаллы, растворимые в воде и токсичные.

Дихромат калия ($K_2Cr_2O_7$) (красный хромат калия) также получается из хромита. Оранжевые кристаллы, растворимые в воде и очень токсичные. Дихроматные пары и пыль оказывают вредное воздействие на носовую кость и хрящи; раствор заражает царапины.

Хромат и дихромат калия используются аналогично хромату и дихромату натрия;

(д) хроматы аммония. Хромат аммония ($(NH_4)_2CrO_4$) получается насыщением раствора триоксида хрома аммиаком. Желтые кристаллы, растворимые в воде. Используется в фотографии и при крашении.

Дихромат аммония ($(NH_4)_2Cr_2O_7$) получается из природного железо-хромового оксида (хромита); красные кристаллы, растворимые в воде. Используется в фотографии; при крашении (протрава); при дублении; для очистки жиров или масел; в органическом синтезе и т.п.;

(е) хромат кальция ($CaCrO_4 \cdot 2H_2O$). Получается из дихромата натрия и мела; при нагревании теряет воду и окрашивается в желтый цвет. Используется при изготовлении желтых красок, таких как "желтая ультрамариновая", название применяется также к самому хромату кальция;

(ж) хромат марганца. Нейтральный хромат ($MnCrO_4$). Получается из оксида двухвалентного марганца и хромового ангидрида. Коричневатые кристаллы, растворимые в воде. Используется как протрава при крашении.

Основной хромат представляет собой коричневый порошок, не растворимый в воде. Используется для приготовления акварельных красок;

(з) хроматы железа. Хромат трехвалентного железа ($Fe_2(CrO_4)_3$) получается из растворов хлорида трехвалентного железа и хромата калия, представляет собой желтый порошок, не растворимый в воде.

Существует также основной хромат железа, который в чистом виде или в смеси используется для получения желтых красок. В сочетании с берлинской лазурью получают зеленые краски, имитирующие цинковую зелень. Используется также в металлургии;

(и) хромат стронция ($SrCrO_4$). Аналогичен хромату кальция; в чистом виде или в смеси является составной частью стронциевой желтой. Используется при изготовлении художественных красок для живописи;

(к) хромат бария (BaCrO_4). Получается при соосаждении растворов хлорида бария и хромата натрия; ярко-желтый порошок, не растворимый в воде и ядовитый. В чистом виде или в смеси является составной частью бариевой желтой, которую так же, как и продукт, полученный из хромата кальция, называют иногда "желтой ультрамариновой". Используется при изготовлении красок для живописи, для получения эмалей и стекла; для изготовления спичек и как протрава при крашении.

В данную товарную позицию не включаются:

(а) природный хромат свинца (крокоит) (товарная позиция 2530);

(б) пигменты на основе хроматов (товарная позиция 3206).

(3) Манганаты, перманганаты. Эти соли соответствуют марганцовой кислоте (H_2MnO_4) (не выделенной в чистом виде), пермарганцовой кислоте (HMnO_4) (существует только в водных растворах):

(а) манганаты. Манганат натрия (Na_2MnO_4). Получается плавлением смеси природного диоксида марганца (товарная позиция 2602 - пиролюзит) и гидроксида натрия; зеленые кристаллы, растворимые в холодной воде, в горячей воде разлагаются; используются в металлургическом производстве золота.

Манганат калия (K_2MnO_4) представляет собой мелкие зеленовато-черные кристаллы. Используется для получения перманганата.

Манганат бария (BaMnO_4) получается нагреванием диоксида марганца в смеси с нитратом бария. Изумрудно-зеленый порошок. В смеси с сульфатом бария является составной частью марганцевого голубого. Применяется при изготовлении красок для живописи;

(б) перманганаты. Перманганат натрия ($\text{NaMnO}_4 \cdot 3\text{H}_2\text{O}$) получается из манганата; расплывающиеся красновато-черные кристаллы, растворимые в воде. Используется как дезинфицирующее средство, в органическом синтезе и для отбеливания шерсти.

Перманганат калия (KMnO_4) получается из манганата, или окислением смеси диоксида марганца с гидроксидом калия. Пурпурные кристаллы с металлическим блеском, растворимые в воде, окрашивает кожу; также существует в виде пурпурно-красного водного раствора или в таблетках. Сильный окислитель, используется в химии как реагент, в органическом синтезе (для получения сахарина); в металлургии (рафинирование никеля); для отбеливания жирных веществ, резины, шелковой пряжи или ткани, или соломы; для очистки воды; как антисептик; как краситель (для шерсти, древесины и как составляющее красок для волос); применяется также в противогАЗах; в медицине.

Перманганат кальция ($\text{Ca}(\text{MnO}_4)_2 \cdot 5\text{H}_2\text{O}$) получается электролизом растворов манганатов щелочных металлов и хлорида кальция; образует темно-пурпурные

кристаллы, растворимые в воде. Окислитель и дезинфицирующее средство, используется при крашении, в органическом синтезе, для очистки воды, для отбеливания бумажной массы.

(4) Молибдаты. Молибдаты, парамолибдаты и полимолибдаты (ди-, три-, тетра-) получаются из нормальной молибденовой кислоты (H_2MoO_4) или из других молибденовых кислот. В некоторых отношениях аналогичны хроматам.

Основными из них являются:

(а) молибдат аммония. Получается при металлургическом производстве молибдена. Гидратированные кристаллы, имеют слабый зеленоватый или желтоватый оттенок и при нагревании разлагаются. Используется как химический реагент, в производстве пигментов или огнестойких материалов, в стекольной промышленности и т.п.;

(б) молибдат натрия. Гидратированные кристаллы, блестящие, растворимые в воде. Используется как реагент, в производстве пигментов и в медицине;

(в) молибдат кальция. Белый порошок, не растворимый в воде; используется в металлургии;

(г) молибдат свинца. Искусственный молибдат свинца, соосажденный с хроматом свинца, образует красные хромовые пигменты.

Природный молибдат свинца (вульфенит) не включается (товарная позиция 2613).

(5) Вольфраматы. Вольфраматы, паравольфраматы и первольфраматы получаются из нормальной вольфрамовой кислоты (H_2WO_4) и других вольфрамовых кислот.

Основными из них являются:

(а) вольфрамат аммония. Получается обработкой раствора вольфрамовой кислоты аммиаком; белый кристаллический гидратированный порошок, растворимый в воде; используется для получения огнестойких текстильных материалов и для получения других вольфраматов;

(б) вольфрамат натрия. Получается в металлургическом производстве вольфрама, из вольфрамита (товарная позиция 2611) и карбоната натрия; белые гидратированные пластинки или кристаллы с жемчужным блеском, растворимые в воде. Используется в тех же целях, что и вольфрамат аммония; применяется как протрава при печатании текстильных материалов, для приготовления лаков и катализаторов и в органическом синтезе;

(в) вольфрамат кальция. Белые блестящие чешуйки, не растворимые в воде; применяется для изготовления рентгеновских экранов или флуоресцентных трубок;

(г) вольфрамат бария. Белый порошок в чистом виде или в смеси используется в красках для живописи, известных под названием вольфрамового белого или вольфрамата белого;

(д) прочие вольфраматы. Сюда относятся вольфраматы калия (для получения огнестойких текстильных материалов), магния (для рентгеновских экранов), хрома (зеленый пигмент) или свинца (пигмент).

В данную товарную позицию не включаются:

(а) природный вольфрамат кальция (шеелит), руда (товарная позиция 2611);

(б) природные вольфраматы марганца (губнерит) или железа (ферберит) (товарная позиция 2611);

(в) люминесцентные вольфраматы (например, кальция или магния), рассматриваемые как неорганические люминофоры (товарная позиция 3206).

(6) Титанаты (орто-, мета- и пероксотитанаты, нейтральные или кислые) получают из различных титановых кислот и гидроксидов, на основе диоксида титана (ТЮ₂).

Титанаты бария и свинца представляют собой белые порошки, используемые как пигменты.

В данную товарную позицию не включаются природный титанат железа (ильменит) (товарная позиция 2614) и неорганические фторотитанаты (товарная позиция 2826).

(7) Ванадаты (орто-, мета-, пиро-, гипованадаты, нейтральные или кислые) получают из различных ванадиевых кислот, полученных в свою очередь из пентаоксида ванадия (V₂O₅) или из других оксидов ванадия:

(а) ванадат аммония (метаванадат) (NH₄VO₃). Желтовато-белый кристаллический порошок, умеренно растворимый в холодной воде, хорошо растворимый в горячей воде с образованием желтого раствора. Используется как катализатор; как протрава при крашении или печатании текстильных материалов; как сушитель красок или лаков; как красящее вещество для фаянса, в производстве чернил или полиграфических красок и т.п.;

(б) ванадаты натрия (орто- и мета-). Гидратированные белые кристаллические порошки, растворимые в воде. Применяются в анилиновом крашении в черный цвет и печатании.

(8) Ферраты и ферриты. Ферраты и ферриты получают из гидроксидов трехвалентного (Fe(OH)₃) и двухвалентного (Fe(OH)₂) железа, соответственно. Феррат калия представляет собой черный порошок, растворяющийся в воде с образованием красной жидкости.

Название "ферраты" ошибочно употребляется для простых смесей оксидов железа и оксидов других металлов, которые являются составляющими красок для керамики и включаются в товарную позицию 3207.

В данную товарную позицию не включаются феррит железа, который является магнитным оксидом железа (Fe₃O₄) (товарная позиция 2601), и окалина (товарная позиция 2619).

(9) Цинкаты. Соединения, полученные из амфотерного гидроксида цинка ($Zn(OH)_2$)

:

(а) цинкат натрия. Получается действием карбоната натрия на оксид цинка или гидроксида натрия на цинк. Применяется для получения сульфида цинка, используемого в красках;

(б) цинкат железа. Используется как краска для керамики;

(в) цинкат кобальта, в чистом виде или в смеси с оксидом кобальта или с другими солями является составляющим кобальтового зеленого или зелени Ринмана;

(г) цинкат бария. Получается осаждением из водного раствора гидроксида бария аммиачным раствором сульфата цинка; белый порошок, растворимый в воде. Используется для получения сульфида цинка, применяемого для изготовления красок.

(10) Станнаты (орто- и мета-). Получаются из оловянных кислот:

(а) станнат натрия ($Na_2SnO_3 \cdot 3H_2O$). Получается плавлением смеси олова, гидроксида, хлорида и нитрата натрия; твердая масса или кусочки неправильной формы, растворимые в воде, белый или окрашенный в зависимости от количества примесей (солей натрия или железа). Используется как протрава при крашении или печатании текстильных материалов; в стекольной или керамической промышленности; для отделения свинца от мышьяка; как связующее вещество на основе олова для шелка и в органическом синтезе;

(б) станнат алюминия. Получается нагреванием смеси сульфата олова и сульфата алюминия; белый порошок. Используется как глушитель при производстве эмалей или керамики;

(в) станнат хрома. Главный компонент розовых красок для керамики или для живописи. Используется как связующее вещество на основе олова для шелка;

(г) станнат кобальта. В чистом виде или в смеси является составляющим небесно-голубого пигмента, используемого для изготовления красок;

(д) станнат меди, в чистом виде или в смеси, известный как "оловянная зелень".

(11) Антимонаты. Соли различных кислот, соответствующих оксиду сурьмы (Sb_2O_5); в некоторой степени аналогичны арсенатам:

(а) метаантимонат натрия (лейконин). Получается из гидроксида натрия и пентаоксида сурьмы; белый кристаллический порошок, умеренно растворимый в воде. Применяется как глушитель при производстве эмалей или стекла; используется при изготовлении тиоантимоната натрия (соль Шлиппе) (товарная позиция 2842);

(б) антимонаты калия. Наиболее важным является водородантимонат калия, получаемый прокаливанием металла, смешанного с нитратом калия; белый кристаллический порошок. Используется в медицине (как слабительное) и как пигмент для керамики;

(в) антимонат свинца. Получают сплавлением пентаоксида сурьмы со свинцовым суриком; желтый порошок, не растворимый в воде. Чистый или в смеси с оксид хлоридом свинца он представляет собой неаполитанскую желтую (сурьма желтая), пигмент для керамики, стекла или краски для живописи.

Антимониды не включаются (товарная позиция 2853).

(12) Плюмбаты. Получают из амфотерного диоксида свинца (PbO_2).

Плюмбат натрия используется как окрашивающее вещество. Плюмбаты кальция (желтый), стронция (каштановый) или бария (черный) используются в производстве спичек и в пиротехнике

(13) Прочие соли оксометаллических кислот или пероксометаллических кислот. Они включают:

(а) танталаты и ниобаты;

(б) германаты;

(в) ренаты и перренаты;

(г) цирконаты;

(д) висмутаты.

Однако в данную товарную позицию не включаются соединения:

(а) драгоценных металлов (товарная позиция 2843);

(б) радиоактивных химических элементов или радиоактивных изотопов (товарная позиция 2844);

(в) иттрия, скандия или редкоземельных металлов (товарная позиция 2846);

(г) ртути (товарная позиция 2852).

Комплексные соли фтора, такие как фторотитанаты, включаются в товарную позицию 2826.

2842 Соли неорганических кислот или пероксокислот (включая алюмосиликаты определенного или неопределенного химического состава), кроме азидов, прочие:

2842 10 - силикаты двойные или комплексные, включая алюмосиликаты определенного или неопределенного химического состава

2842 90 - прочие

При условии соблюдения исключений, указанных в общих положениях к данной подгруппе, данная товарная позиция включает:

(I) СОЛИ НЕОРГАНИЧЕСКИХ ИЛИ ПЕРОКСОКИСЛОТ НЕМЕТАЛЛОВ,

В ДРУГОМ МЕСТЕ НЕ ПОИМЕНОВАННЫЕ

Примеры таких солей включают:

(А) Фульминаты, цианаты, изоцианаты и тиоцианаты, представляющие собой соли металлов и не выделенной в свободном состоянии циановой кислоты
($HO-C\equiv N$)

или изоциановой кислоты

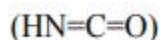

, или гремучей кислоты

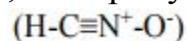

- другого изомера циановой кислоты, или тиоциановой кислоты

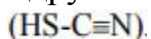

(1) Фульминаты. Фульминаты - это соединения, состав которых более или менее неясен, очень неустойчивые, взрывающиеся при слабом ударе или при воздействии тепла (например, от искры). Они являются составляющими взрывчатых веществ и используются для изготовления капсюль или детонаторов.

(2) Цианаты. Цианаты аммония, натрия или калия используются для получения различных органических соединений. Существуют также цианаты щелочно-земельных металлов.

(3) Тиоцианаты. Тиоцианаты (сульфоцианиды) представляют собой соли не выделенной в свободном состоянии тиоциановой кислоты

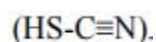

Наиболее важными являются:

(а) тиоцианат аммония (NH_4SCN). Бесцветные кристаллы, расплывающиеся, хорошо растворимые в воде, приобретающие на свету и на воздухе красный цвет, при нагревании разлагаются. Используется при нанесении гальванического покрытия; в фотографии; при крашении или печатании (в частности, для сохранения свойств шелковых тканей); для приготовления охлаждающих смесей, для получения цианидов или гексацианоферратов (II), тиомочевины, гуанидина, пластмасс, адгезивов, гербицидов и т.п.;

(б) тиоцианат натрия (NaSCN). По внешнему виду похож на тиоцианат аммония или может существовать в виде порошка. Ядовит. Используется в фотографии; при крашении и печатании (протрава); в медицине; как лабораторный реагент; при нанесении гальванического покрытия; для приготовления искусственного горчичного масла; в резиновой промышленности и т.п.;

(в) тиоцианат калия (KSCN). Имеет такие же характеристики, как и тиоцианат натрия. Используется в текстильной промышленности; в фотографии; в органическом синтезе (например, для получения тиомочевины, искусственного горчичного масла и красящих веществ), для получения тиоцианатов, охлаждающих смесей, как средство борьбы с паразитами и т.п.;

(г) тиоцианат кальция ($\text{Ca}(\text{SCN})_2 \cdot 3\text{H}_2\text{O}$). Бесцветные кристаллы, расплывающиеся и растворимые в воде. Применяется как протрава при крашении или печатании; как

растворитель для целлюлозы; для мерсеризации хлопка; в медицине применяется вместо йодида калия (для лечения атеросклероза); для получения гексацианоферратов (II) или других тиоцианатов; при изготовлении пергамента;

(д) тиоцианаты меди.

Тиоцианат меди (CuSCN), беловатый, сероватый или желтоватый порошок или паста; в воде не растворяется. Используется как протрава при печатании текстильных материалов, для изготовления красок, устойчивых к воздействию морской воды, и в органическом синтезе.

Тиоцианат меди ($\text{Cu}(\text{SCN})_2$), черный порошок, не растворимый в воде; легко превращается в тиоцианат меди. Используется для приготовления детонирующих капсуль и спичек.

Фульминат ртути и тиоцианат ртути (II) не включаются (товарная позиция 2852).

(Б) Арсениты и арсенаты.

Это соли металлов кислот, содержащих мышьяк; арсениты - соли мышьяковистой кислоты, арсенаты - соли мышьяковой кислоты (товарная позиция 2811). Они сильно ядовиты.

Например:

(1) арсенит натрия (NaAsO_2). Получают сплавлением карбоната натрия с оксидом трехвалентного мышьяка. Белые или сероватые слитки или порошок, растворимый в воде. Используется в виноградарстве (инсектицид); для сохранения шкур; в медицине; в производстве мыла и антисептиков и т.п.;

(2) водородарсенит кальция, или арсенит кальция (CaHAsO_3). Белый порошок, не растворимый в воде, используется как инсектицид;

(3) водородарсенит меди, или арсенит меди (CuHAsO_3). Получают из арсенита натрия и сульфата меди. Зеленый порошок, не растворимый в воде. Используется как инсектицид, как краситель, известный под названием "зелень Шееле", и для получения некоторых зеленых пигментов (см. пояснения к товарной позиции 3206);

(4) арсенит цинка ($\text{Zn}(\text{AsO}_2)_2$). По внешнему виду и использованию аналогичен арсениту кальция;

(5) арсенит свинца ($\text{Pb}(\text{AsO}_2)_2$). Белый порошок, умеренно растворимый в воде. Используется в виноградарстве (инсектицид);

(6) арсенаты натрия (орто-, мета- и пироарсенаты). Наиболее важные из них - водородарсенат динатрия, или кислый ортоарсенат натрия (Na_2HAsO_4) (с 7 или 12 молекулами воды в соответствии с температурой кристаллизации), и ортоарсенат тринатрия (безводный или с 12 молекулами воды). Получают из оксида мышьяка (III) и

нитрата натрия. Бесцветные кристаллы или зеленоватый порошок. Используется в приготовлении медикаментов (раствор Пирсона), антисептиков, инсектицидов и других арсенатов; также находит применение при печатании текстильных материалов;

(7) арсенаты калия. Моно- и диосновные ортоарсенаты калия получают тем же способом, что и арсенаты натрия. Бесцветные кристаллы, растворимые в воде. Используются как антисептики или инсектициды; в дубильном производстве; при печатании текстильных материалов и т.п.;

(8) арсенаты кальция. Диортоарсенат трикальция ($\text{Ca}_3(\text{AsO}_4)_2$), часто содержит примеси других арсенатов кальция. Получают при взаимодействии хлорида кальция и арсената натрия. Белый порошок, не растворимый в воде. Используется в сельском хозяйстве как инсектицид;

(9) арсенаты меди. Ортоарсенат двухвалентной меди ($\text{Cu}_3(\text{AsO}_4)_2$). Получают из ортоарсената натрия и сульфата меди (или хлорида). Зеленый порошок, не растворимый в воде. Используется как средство для борьбы с паразитами в виноградарстве и в производстве красок, предохраняющих от обрастания;

(10) арсенаты свинца. Диортоарсенат трисвинца ($\text{Pb}_3(\text{AsO}_4)_2$) и кислый ортоарсенат. Слабо растворим в воде. Белый порошок, паста или эмульсия. Используется в производстве инсектицидов;

(11) прочие арсенаты. Они включают арсенаты алюминия (инсектицид) или кобальта (розовый порошок, используемый в керамике).

В данную товарную позицию не включаются:

(а) природные арсенаты никеля (например, аннабергит и т.п.) (товарная позиция 2530);

(б) арсениды (товарная позиция 2853);

(в) ацетоарсениты (группа 29).

(В) Соли селеновых кислот: селениды, селениты, селенаты. Они включают:

(1) селенид кадмия. Используется в производстве антибликовых стекол и пигментов ;

(2) селенит натрия. Используется для придания стеклу красноватого оттенка или для маскировки зеленоватого оттенка стекла;

(3) селенаты аммония и натрия. Используются как инсектициды; соль натрия также используется в медицине;

(4) селенат калия. Используется в фотографии.

Зоргит, природный селенид меди свинца, не включается (товарная позиция 2530).

(Г) Соли теллуровых кислот: теллуриды, теллуриты, теллулаты. Они включают:

(1) теллурид висмута. Полупроводник для термоэлементов;

(2) теллулаты натрия или калия. Используются в медицине.

(II) ДВОЙНЫЕ ИЛИ КОМПЛЕКСНЫЕ СОЛИ

Сюда включаются двойные или комплексные соли, кроме тех, которые входят в другие товарные позиции.

К основным двойным или комплексным солям, входящим в данную товарную позицию, относятся:

(А) Двойные или комплексные хлориды (хлоросоли).

(1) Хлорид аммония с:

(а) магнием. Расплывающиеся кристаллы; используются при пайке;

(б) железом (хлорид аммония железа (II) и хлорид аммония железа (III)). Плотное вещество или гигроскопичные кристаллы; используется при нанесении гальванического покрытия и в медицине;

(в) никелем. Желтый порошок или гидратированные зеленые кристаллы. Используется как протрава и в гальваностегии;

(г) медью (хлорид аммония меди). Голубые или зеленоватые кристаллы, растворимые в воде. Используется как окрашивающий агент в пиротехнике;

(д) цинком (хлорид аммония цинка). Белый кристаллический порошок, растворимый в воде. Используется при пайке ("паяльные соли"), в сухих электрических батареях и в гальваностегии (гальваническое покрытие цинком);

(е) оловом. В частности, хлоростаннат аммония; существует в виде белых или розовых кристаллов или в водном растворе. Иногда называют "розовой солью"; используется в крашении или в качестве связующего вещества для шелка;

(2) Хлориды натрия с алюминием. Белый кристаллический, гигроскопичный порошок. Используется при дублении.

(3) Хлорид кальция с магнием. Белые расплывающиеся кристаллы. Используется в бумажном, текстильном, крахмало-паточном производстве или лакокрасочной промышленности.

(4) Хлоросоли, например, хлоробромиды, хлоройодиды, хлоройодаты, хлорофосфаты, хлорохроматы и хлорованадаты.

К ним относится хлорохромат калия (пелиготова соль). Красные кристаллы, разлагающиеся в воде. Является окислителем, применяемым в органическом синтезе.

Пироморфит (фосфат и хлорид свинца) и ванадинит (ванадат и хлорид свинца) не включаются, поскольку они являются природными металлическими рудами товарных позиций 2607 и 2615, соответственно.

(Б) Двойные или комплексные йодиды (йодосоли).

(1) Йодид висмута натрия. Красные кристаллы, разлагаемые водой. Используется в медицине.

(2) Йодид кадмия калия. Белый расплывающийся порошок, который становится желтым при выдерживании его на воздухе. Используется также в медицине.

(В) Двойные или комплексные соли, содержащие серу (тиосоли).

(1) Сульфат аммония с:

(а) железом (сульфат аммония железа (II), соль Мора) $(\text{FeSO}_4 (\text{NH}_4)_2\text{SO}_4 \cdot 6\text{H}_2\text{O})$. Светло-зеленые кристаллы, растворимые в воде. Используется в металлургии и медицине;

(б) кобальтом $(\text{NiSO}_4 \cdot (\text{NH}_4)_2\text{SO}_4 \cdot 6\text{H}_2\text{O})$. Красные кристаллы, растворимые в воде. Используется при электроосаждении кобальта и в керамике;

(в) никелем $(\text{NH}_4[\text{Cr}(\text{NH}_3)_2(\text{SCN})_4] \cdot \text{H}_2\text{O})$. Зеленые кристаллы, разлагающиеся при нагревании; хорошо растворимы в воде. Используется главным образом для электроосаждения никеля;

(г) медью. Голубой кристаллический порошок, растворимый в воде и выцветающий на воздухе. Используется как средство для борьбы с паразитами, при печатании и отделке текстильных материалов, для приготовления арсенита меди и т.п.

(2) Сульфат натрия циркония. Белое твердое вещество. Используется в металлургии цинка.

(3) "Тиосоли" и прочие двойные или комплексные соли, содержащие серу, например, селеносульфиды и селеносульфаты, тиотеллулаты, тиоарсенаты, тиоарсениты и арсеносульфиды, тиокарбонаты, германосульфиды, тиоантимонаты, тиомолибдаты, тиостаннаты, рейнекаты.

Сюда включаются:

(а) тритиокарбонат калия. Желтые кристаллы, растворимые в воде. Используется в сельском хозяйстве (против филлоксеры) и в химическом анализе;

(б) тиомолибдаты щелочных металлов. Используются как ускоряющие агенты при фосфатировании (паркеризации) металлов в ваннах;

(в) тетратиоцианатодиаминохромат аммония (диамминтетракистиоцианатохромат аммония, рейнекат аммония или соль рейнеке) $(\text{NH}_4[\text{Cr}(\text{NH}_3)_2(\text{SCN})_4] \cdot \text{H}_2\text{O})$.

Кристаллический порошок или темно-красные кристаллы. Используется как реагент;

(г) тиоцианат железа (II) калия и тиоцианат железа (III) калия.

В данную товарную позицию не включаются кобальтит (сульфид и арсенид кобальта) и германит (германосульфид меди), поскольку они являются природными рудами товарных позиций 2605 и 2617, соответственно.

(Г) Двойные или комплексные соли селена (селенокарбонаты, селеноцианаты и т.п.)

(Д) Двойные или комплексные соли теллура (теллуокарбонаты, теллуоцианаты и т.п.).

(Е) Кобальтинитриты (нитрокобальтаты).

Кобальтинитрит калия (нитрит калия кобальта, желтый Фишера) $(\text{K}_3\text{Co}(\text{NO}_2)_6)$. Микрочеталлический порошок, хорошо растворимый в воде. Пигмент, в чистом виде или в смеси известный как желтый кобальт.

(Ж) Двойные или комплексные нитраты (нитраты тетра- и гексаамминоникеля).

Аммиачные нитраты никеля. Голубые или зеленые водорастворимые кристаллы. Используются как окислители и для приготовления чистого никелевого катализатора.

(З) Двойные или комплексные фосфаты (фосфосоли).

(1) Водородфосфат аммония натрия, или ортофосфат аммония натрия ($\text{NaNH}_4\text{HPO}_4 \cdot 4\text{H}_2\text{O}$). Бесцветные выцветающие кристаллы, растворимые в воде. Используется как флюс для растворения оксидов металлов.

(2) Фосфат аммония магния, или ортофосфат аммония магния. Белый порошок, очень малорастворимый в воде. Используется в производстве огнестойких текстильных материалов и в медицине.

(3) Комплексные соли, содержащие фосфор, например, молибдофосфаты, силикофосфаты, вольфрамофосфаты, станнофосфаты.

Сюда включаются:

(а) молибдофосфаты. Используются в микроскопических исследованиях;

(б) силикофосфаты и станнофосфаты. Используются для шлихтовки шелка.

(И) Вольфрамобораты (боровольфраматы).

Боровольфрамат кадмия существует в виде желтых кристаллов или в водном растворе. Используется для разделения минералов по их плотностям.

(К) Двойные или комплексные цианаты.

(Л) Двойные или комплексные силикаты.

Сюда включаются алюмосиликаты, являющиеся или не являющиеся отдельными соединениями определенного химического состава. Алюмосиликаты используются в стекольной промышленности и в качестве изоляторов, ионообменников, катализаторов, молекулярных сит и т.п.

К этой категории относятся синтетические цеолиты с общей формулой $\text{M}_{2/n}\text{O} \cdot \text{Al}_2\text{O}_3 \cdot y\text{SiO}_2 \cdot w\text{H}_2\text{O}$, где М — катион с валентностью n (обычно натрий, калий, магний или кальций),

$y \geq 2$

и w - число молекул воды.

Алюмосиликаты, содержащие связующие вещества (например, цеолиты, содержащие глины на основе диоксида кремния), однако, не включаются (товарная позиция 3824). Для идентификации цеолитов, содержащих связующие вещества, обычно может быть использован размер частиц (обычно выше 5 микрон).

(М) Двойные или комплексные соли оксидов металлов.

Это соли, такие как хромат калия кальция.

В данную товарную позицию не включаются:

(а) комплексные соли фтора (товарная позиция 2826);

(б) квасцы (товарная позиция 2833);

- (в) комплексные цианиды (товарная позиция 2837);
- (г) соли азотистоводородной кислоты (азиды) (товарная позиция 2850);
- (д) хлорид аммония с ртутью (хлорид аммония ртути, или хлормеркурат аммония) и йодид меди ртути (товарная позиция 2852);
- (е) сульфат калия магния, чистый или с примесями (группа 31).

Подгруппа VI

РАЗНЫЕ НЕОРГАНИЧЕСКИЕ ПРОДУКТЫ

2843 Металлы драгоценные в коллоидном состоянии; соединения неорганические или органические драгоценных металлов, определенного или неопределенного химического состава; амальгамы драгоценных металлов:

2843 10	- металлы драгоценные в коллоидном состоянии
	- соединения серебра:
2843 21	-- нитрат серебра
2843 29	-- прочие
2843 30	- соединения золота
2843 90	- соединения прочие; амальгамы

(А) ДРАГОЦЕННЫЕ МЕТАЛЛЫ В КОЛЛОИДНОМ СОСТОЯНИИ

В данную товарную позицию включаются драгоценные металлы, указанные в группе 71 (то есть серебро, золото, платина, иридий, осмий, палладий, родий и рутений), при условии, что они находятся в коллоидном состоянии. Эти драгоценные металлы в коллоидном состоянии получают путем диспергирования или катодного распыления, или восстановлением одной из их неорганических солей.

Коллоидное серебро находится в виде небольших зерен или хлопьев голубоватого, коричневатого или зеленовато-серого цвета с металлическим блеском. Оно используется в медицине как антисептик.

Коллоидное золото может быть красным, фиолетовым, голубым или зеленым и используется для тех же целей, что и коллоидное серебро.

Коллоидная платина находится в виде мелких серых частиц и обладает замечательными каталитическими свойствами.

Эти металлы в коллоидном состоянии (например, золото) включаются в данную товарную позицию, если они поставляются в виде коллоидного раствора, содержащего защитные коллоиды (такие как желатин, казеин, рыбий клей).

(Б) НЕОРГАНИЧЕСКИЕ ИЛИ ОРГАНИЧЕСКИЕ СОЕДИНЕНИЯ ДРАГОЦЕННЫХ МЕТАЛЛОВ, ОПРЕДЕЛЕННОГО ИЛИ НЕОПРЕДЕЛЕННОГО ХИМИЧЕСКОГО СОСТАВА

Это следующие соединения:

(I) Оксиды, пероксиды и гидроксиды драгоценных металлов, аналогичные соединениям подгруппы IV.

(II) Неорганические соли драгоценных металлов, аналогичные соединениям подгруппы V.

(III) Фосфиды, карбиды, гидриды, нитриды, силициды и бориды, аналогичные соединениям товарных позиций 2849, 2850 и 2853 (такие, как фосфид платины, гидрид палладия, нитрид серебра, силицид платины).

(IV) Органические соединения драгоценных металлов, аналогичные соединениям группы 29.

В данную товарную позицию включаются также соединения, содержащие как драгоценные металлы, так и другие металлы (например, двойные соли недрагоценного металла и драгоценного металла, сложные эфиры, содержащие драгоценные металлы).

Наиболее распространенные соединения драгоценных металлов перечислены ниже:

(1) Соединения серебра:

(а) оксиды серебра. Оксид дисеребра (Ag_2O) представляет собой коричневатый порошок, малорастворимый в воде. На свету он становится черным.

Оксид серебра (AgO) - серовато-черный порошок.

Оксиды серебра используются, *inter alia*, в производстве аккумуляторов;

(б) галогениды серебра. Хлорид серебра (AgCl) - белая масса или плотный порошок, не растворимый в воде, темнеющий на свету; его упаковывают в темноокрашенные непрозрачные контейнеры. Используется в фотографии, в производстве керамики, в медицине и для серебрения.

Кераргириты (или роговая серебряная обманка), природные хлориды и йодиды серебра не включаются (товарная позиция 2616).

Бромид серебра (желтоватый), йодид серебра (желтый) и фторид серебра используются для тех же целей, что и хлориды;

(в) сульфид серебра. Искусственный сульфид серебра (Ag_2S) - тяжелый серо-черный порошок, не растворимый в воде, используется для получения стекла.

Природный сульфид серебра (аргентит), природный сульфид серебра и сурьмы (пираргирит, стефанит, полибазит) и природный сульфид серебра и мышьяка (прустит) не включаются (товарная позиция 2616);

(г) нитрат серебра (AgNO_3) - белые кристаллы, растворимые в воде, токсичные, повреждают кожу. Используется для серебрения стекла или металлов; для окрашивания шелка или рога; в фотографии; для производства несмываемых чернил; как антисептик или средство против паразитов. Иногда его называют "ляпис", хотя это название также применимо к нитрату серебра, сплавленному с небольшим количеством

нитрата натрия или калия, а иногда и с небольшим количеством хлорида серебра, с целью получения прижигающих средств (группа 30);

(д) прочие соли и неорганические соединения.

Сульфат серебра (Ag_2SO_4), кристаллы.

Фосфат серебра (Ag_3PO_4), желтоватые кристаллы, малорастворимые в воде; используются в медицине, фотографии и оптике.

Цианид серебра (AgCN), белый порошок, темнеющий на свету, не растворимый в воде; используется в медицине и для электроосаждения серебра. Тиоцианат серебра (AgSCN) имеет аналогичный вид и используется как усилитель в фотографии.

Комплексные цианидные соли серебра и калия ($\text{KAg}(\text{CN})_2$) или серебра и натрия ($\text{NaAg}(\text{CN})_2$) представляют собой белые растворимые соли, используемые при нанесении электролитического покрытия.

Фульминат серебра (гремучее серебро), белые кристаллы, взрывающиеся при легком ударе, опасные в обработке; используются для производства капсулей-детонаторов.

Дихромат серебра ($\text{Ag}_2\text{Cr}_2\text{O}_7$), кристаллический рубиново-красный порошок, малорастворимый в воде; используется при исполнении художественных миниатюр (серебряный красный, пурпурный красный).

Перманганат серебра, кристаллический темно-фиолетовый порошок, растворимый в воде; используется в противогнозах.

Азид серебра, взрывчатое вещество;

(е) органические соединения серебра. Они включают:

(i) лактат серебра (белый порошок) и цитрат серебра (желтоватый порошок); используются в фотографии и как антисептики;

(ii) оксалат серебра, который разлагается и взрывается при нагревании;

(iii) ацетат, бензоат, бутират, циннамат, пикрат, салицилат, тартрат и валерат серебра;

(iv) протеинаты, нуклеаты, нуклеинаты, альбуминаты, пептонаты, вителлинаты и таннаты серебра.

(2) Соединения золота:

(а) оксиды. Оксид одновалентного золота (Au_2O). Нерастворимый темно-фиолетовый порошок. Оксид трехвалентного золота (Au_2O_3) (ангидрид трехвалентного золота) - коричневый порошок; соответствующая кислота - гидроксид золота или кислота ($\text{Au}(\text{OH})_3$), черный продукт, разлагающийся на свету, из которого получают ауранты щелочных металлов;

(б) хлориды. Хлорид одновалентного золота (AuCl), желтоватый или красноватый кристаллический порошок. Трихлорид золота (AuCl_3) (хлорид трехвалентного золота, бурый хлорид) - красновато-коричневый порошок или кристаллическая масса, очень гигроскопичная, часто поставляется в герметичных канистрах или тубах. Тетрахлорзолотая (III) кислота ($\text{AuCl}_3 \cdot \text{HCl} \cdot 4\text{H}_2\text{O}$) (желтый хлорид) - желтые кристаллы, гидратированные, и хлораураты щелочных металлов - красновато-желтые кристаллы, также включаются в данную товарную позицию. Эти продукты используются в фотографии (приготовление тонирующих растворов), в керамике или стекольной промышленности и в медицине.

В данную товарную позицию не включается пурпур кассия, представляющий собой смесь гидроксида олова и коллоидного золота (группа 32); он используется в производстве красок или лаков и, в частности, для окраски фарфора;

(в) прочие соединения. Сульфид золота (Au_2S_3) - черноватое вещество, которое в сочетании с щелочными сульфидами щелочных металлов образует тиоаураты.

Двойные сульфиты золота и натрия ($\text{NaAu}(\text{SO}_3)$), а также золота и аммония ($\text{NH}_4\text{Au}(\text{SO}_3)$) выпускаются в виде бесцветных растворов и используются при нанесении электролитического покрытия.

Ауротиосульфат натрия используется в медицине.

Цианид золота (AuCN), кристаллический желтый порошок, разлагающийся при нагревании, используется для электролитического золочения и в медицине. Реагирует с цианидами щелочных металлов, давая цианоаураты золота, такие как тетрацианоаурат калия ($\text{KAu}(\text{CN}_4)$), который представляет собой белую растворимую соль, используемую при нанесении гальванического покрытия.

Ауротиоцианат натрия, кристаллизующийся в виде оранжевых игольчатых кристаллов, используется в медицине и в фотографии (тонирующие растворы).

(3) Соединения рутения. Диоксид рутения (RuO_2) - голубой продукт, тетраоксид рутения (RuO_4) - оранжевый продукт. Трихлорид рутения (RuCl_3) и тетрахлорид рутения (RuCl_4) дают двойные хлориды с хлоридами щелочных металлов и амино- или нитрозокомплексы. Существуют также двойные нитриты рутения или щелочных металлов.

(4) Соединения родия. Гидроксид родия ($\text{Rh}(\text{OH})_3$) соответствует оксиду родия (Rh_2O_3), представляет собой черный порошок. Трихлорид родия (RhCl_3) дает хлорородиты с хлоридами щелочных металлов; имеются также сульфат с его комплексными квасцами или фосфатами, нитрат и комплексные нитриты. Также существуют цианородиты и комплексные аминопроизводные или производные щавелевой кислоты.

(5) Соединения палладия. Наиболее стабильный оксид - оксид двухвалентного палладия (PdO), единственный основной оксид. Это черный порошок, разлагающийся при нагревании.

Хлорид двухвалентного палладия (PdCl_2), коричневый расплывающийся порошок, растворимый в воде и кристаллизующийся с 2 молекулами воды, используется в производстве керамики, в фотографии и при нанесении гальванического покрытия.

Хлоропалладит калия (K_2PdCl_4), коричневая соль, хорошо растворимая, используемая как индикатор наличия монооксида углерода, также включается сюда. Существуют также хлоропалладаты, амминсоединения (диаммины палладия), тиопалладаты, палладонитриты, цианопалладиты, палладооксалаты и сульфат двухвалентного палладия.

(6) Соединения осмия. Диоксид осмия (OsO_2) - темно-коричневый порошок. Тетраоксид осмия (OsO_4) - летучий твердый продукт, кристаллизующийся в виде белых игольчатых кристаллов; он действует на глаза и легкие; используется в гистологии и микрографии. Тетраоксид дает осматы, такие как осмат калия (красные кристаллы), а при обработке аммиаком и гидроксидами щелочных металлов - осмиаматы, такие как осмиамат калия или натрия, представляющие собой желтые кристаллы.

Тетрахлорид осмия (OsCl_4) и трихлорид осмия (OsCl_3) дают хлороосматы и хлороосмиты щелочных металлов.

(7) Соединения иридия. Кроме оксида иридия, имеются тетрагидроксид иридия ($\text{Ir}(\text{OH})_4$) - твердое голубое вещество, хлорид, хлороиридаты и хлороиридиты, двойные сульфаты и амминсоединения.

(8) Соединения платины:

(а) оксиды. Оксид двухвалентной платины (PtO) - фиолетовое или черноватое вещество в виде порошка. Оксид четырехвалентной платины, или диоксид платины (PtO_2) образует несколько гидратов, из которых один — тетрагидрат ($\text{H}_2\text{Pt}(\text{OH})_6$) — является комплексной кислотой (гексагидроксоплатиновая кислота), которой соответствуют соли, такие как гексагидроксоплатинаты щелочных металлов. Имеются также соответствующие амминокомплексы;

(б) прочие соединения. Хлорид четырехвалентной платины (PtCl_4) существует в виде коричневого порошка или желтого раствора; он используется как реагент. Технический хлорид платины (гексахлороплатиновая кислота) (H_2PtCl_6) - расплывающиеся призматические кристаллы, окрашенные в коричневатокрасный цвет

, растворимые в воде; используется в фотографии (тонирующие растворы), при нанесении гальванического покрытия, для глазурования керамики или для получения платиновой губки. Имеются соответствующие амминокомплексы платины.

Также существуют амминокомплексы, соответствующие тетрахлолоплатиновой кислоте (H_2PtCl_4), которая представляет собой красное твердое вещество. Цианоплатиниты калия или бария используются при изготовлении флуоресцирующих экранов для рентгенографии.

(В) АМАЛЬГАМЫ ДРАГОЦЕННЫХ МЕТАЛЛОВ

Это сплавы драгоценных металлов со ртутью. Амальгамы золота или серебра, наиболее известные представители таких продуктов, используются в качестве промежуточных продуктов при получении этих драгоценных металлов.

В данную товарную позицию включаются амальгамы, содержащие как драгоценные металлы, так и недрагоценные металлы (например, некоторые амальгамы, использующиеся в стоматологии); но в данную товарную позицию не включаются амальгамы целиком из недрагоценного металла (товарная позиция 2853).

Соединения ртути определенного или неопределенного химического состава, кроме амальгам, не включаются (товарная позиция 2852).

2844 Элементы химические радиоактивные и изотопы радиоактивные (включая делящиеся или воспроизводящиеся химические элементы и изотопы) и их соединения; смеси и остатки, содержащие эти продукты:

2844 10 - уран природный и его соединения; сплавы, дисперсии (включая металлокерамику), продукты и смеси керамические, содержащие природный уран или соединения природного урана

2844 20 - уран, обогащенный ураном-235, и его соединения; плутоний и его соединения; сплавы, дисперсии (включая металлокерамику), продукты и смеси керамические, содержащие уран, обогащенный ураном-235, плутоний или соединения этих продуктов

2844 30 - уран, обедненный ураном-235, и его соединения; торий и его соединения; сплавы, дисперсии (включая металлокерамику), продукты и смеси керамические, содержащие уран, обедненный ураном-235, торий или соединения этих продуктов

2844 40 - элементы радиоактивные, изотопы и соединения, кроме указанных в субпозиции 2844 10, 2844 20 или 2844 30; сплавы, дисперсии (включая металлокерамику), продукты и смеси керамические, содержащие эти элементы, изотопы или соединения; остатки радиоактивные

2844 50 - отработанные (облученные) тепловыделяющие элементы (ТВЭЛы) ядерных реакторов

(Г) ИЗОТОПЫ

Ядра элемента, определяемые его атомным номером, всегда содержат одно и то же число протонов, но они имеют различное число нейтронов и, следовательно, имеют различную массу (различное массовое число).

Нуклиды, которые отличаются только массовыми числами, а не атомным номером, называются изотопами элемента. Например, имеются несколько нуклидов с одинаковым атомным номером 92, которые называются ураном, но их массовые числа меняются от 227 до 240; они обозначаются, например, как уран-233, уран-235, уран-238 и т.п. Аналогично водород-1, водород-2 или дейтерий (включаемый в товарную позицию 2845) и водород-3 или тритий являются изотопами водорода.

Важным фактором в химическом поведении элемента является величина положительного заряда ядра (число протонов); оно определяет число орбитальных электронов, которые существенно влияют на химические свойства.

Поэтому различные изотопы элемента, ядра которых имеют одинаковый электрический заряд, но различные массы, будут иметь одинаковые химические свойства, но их физические свойства будут меняться от одного изотопа к другому.

Химические элементы состоят или из одного нуклида (моноизотопные элементы), или из смеси двух или более изотопов в известных неизменных соотношениях. Например, природный хлор в свободном и в связанном состоянии всегда состоит из смеси 75,4% хлора-35 и 24,6% хлора-37 (что дает атомную массу 35,457).

Если элемент состоит из смеси изотопов, его составляющие части можно разделить, например, диффузией через пористые колонки, электромагнитной сепарацией или фракционным электролизом. Изотопы также можно получить при бомбардировке природного элемента нейтронами или заряженными частицами с высокой кинетической энергией.

В соответствии с примечанием 6 к данной группе и товарным позициям 2844 и 2845 термин "изотопы" означает не только изотопы в их чистом состоянии, но также и химические элементы, природный изотопный состав которых искусственно модифицирован обогащением элементов некоторыми их изотопами (это то же самое, что и обеднение элементов некоторыми другими изотопами) или превращением в ходе ядерных реакций некоторых изотопов в другие, искусственные изотопы. Например, хлор с атомной массой 35,30, полученный обогащением элемента изотопом хлора-35 до содержания последнего 85% (и, следовательно, обеднением изотопом хлора-37 до его содержания 15%), рассматривается практически как изотоп.

Следует отметить, что элементы, находящиеся в природе только в моноизотопном состоянии, например, бериллий-9, фтор-19, алюминий-27, фосфор-31, марганец-55 и т.п., не следует рассматривать как изотопы, и они должны классифицироваться в

свободном или связанном состоянии в соответствии с этим состоянием в более специфических товарных позициях, относящихся к химическим элементам или их соединениям.

Однако радиоактивные изотопы этих элементов, полученные искусственно (например, Be-10, F-18, Al-29, P-32, Mn-54), следует рассматривать как изотопы.

Некоторые искусственно полученные химические элементы (обычно с атомным номером выше 92 или трансурановые элементы) действительно не имеют фиксированного изотопного состава, но этот состав изменяется в соответствии с методом получения такого элемента. В этих случаях невозможно провести различие между химическим элементом и его изотопами в соответствии с примечанием 6.

В данную товарную позицию включаются только те изотопы, которые обладают свойством радиоактивности (описано ниже), а стабильные изотопы, однако, включаются в товарную позицию 2845.

(II) РАДИОАКТИВНОСТЬ

Некоторые нуклиды, имеющие нестабильные ядра, независимо от того, находятся они в свободном состоянии или в виде соединений, испускают сложное излучение, производящее химические или физические эффекты, такие как:

- (1) ионизация газов;
- (2) флуоресценция;
- (3) потемнение фотографических пластинок.

Эти эффекты позволяют обнаружить такое излучение и измерить его интенсивность, используя, например, счетчики Гейгера-Мюллера, пропорциональные счетчики, ионизационные камеры, камеры Вильсона, пузырьковые счетчики, сцинтилляционные счетчики и чувствительные пленки или пластинки.

Это и есть явление радиоактивности; химические элементы, изотопы, соединения и вообще вещества, обнаруживающие самопроизвольное излучение, называют радиоактивными.

(III) РАДИОАКТИВНЫЕ ХИМИЧЕСКИЕ ЭЛЕМЕНТЫ, РАДИОАКТИВНЫЕ ИЗОТОПЫ И ИХ СОЕДИНЕНИЯ; СМЕСИ И ОСТАТКИ,

СОДЕРЖАЩИЕ ЭТИ ПРОДУКТЫ

(A) Радиоактивные элементы.

В данную товарную позицию включаются радиоактивные химические элементы, упомянутые в примечании 6 (а) к данной группе, а именно: технеций, прометий, полоний и все элементы с более высоким атомным номером, такие как астат, радон, франций, радий, актиний, торий, протактиний, уран, нептуний, плутоний, америций, кюрий, берклий, калифорний, эйнштейний, фермий, менделевий, nobелий и лоуренсий.

Эти элементы обычно состоят из нескольких изотопов, которые все являются радиоактивными.

Однако имеются элементы, состоящие из смеси стабильных и радиоактивных изотопов, такие как калий, рубидий, самарий и лютеций (товарная позиция 2805), которые, вследствие того, что радиоактивные изотопы имеют низкий уровень радиоактивности и составляют относительно небольшой процент в составе смеси, могут рассматриваться как практически стабильные и, таким образом, не включаются в данную товарную позицию.

Однако те же самые элементы (калий, рубидий, самарий, лютеций), если они обогащены радиоактивными изотопами (K-40, Rb-87, Sm-147, Lu-176, соответственно), следует рассматривать как радиоактивные изотопы данной товарной позиции.

(Б) Радиоактивные изотопы.

К уже упомянутым природным радиоактивным изотопам калия-40, рубидия-87, самария-147 и лютеция-176 могут быть добавлены уран-235 и уран-238, которые ниже более детально рассматриваются в разделе IV, и некоторые изотопы таллия, свинца, висмута, полония, радия, актиния или тория, которые часто известны под названиями, отличающимися от названий соответствующих элементов. Эти названия скорее связаны с названием того элемента, из которого они получились при радиоактивном превращении. Таким образом, висмут-210 называется радием E, полоний-212 называется торием C' и актиний-228 называется мезоторием II.

Химические элементы, которые обычно стабильны, тем не менее могут становиться радиоактивными после их бомбардировки частицами, выходящими из ускорителя частиц (циклотрон, синхротрон) и имеющими очень большую кинетическую энергию (протоны, дейтроны), или после поглощения нейтронов в ядерном реакторе.

Трансформированные таким образом элементы называют искусственными радиоактивными изотопами. На сегодня их известно около 500, из них около 200 уже используются в практических целях. Кроме урана-233 и изотопов плутония, которые будут рассмотрены ниже, наиболее важны следующие: водород-3 (тритий), углерод-14, натрий-24, фосфор-32, сера-35, калий-42, кальций-45, хром-51, железо-59, кобальт-60, криптон-85, стронций-90, иттрий-90, палладий-109, йод-131 и -132, ксенон-133, цезий-137, туллий-170, иридий-192, золото-198 и полоний-210.

Радиоактивные химические элементы и радиоактивные изотопы самопроизвольно переходят в более стабильные элементы или изотопы.

Время, требуемое для того, чтобы количество данного радиоактивного изотопа уменьшилось вдвое по сравнению с исходным, называется периодом полураспада или скорости превращения данного изотопа. Это время изменяется от долей секунды для

некоторых коротко живущих радиоактивных изотопов ($0,3 \times 10^{-6}$ для тория С') до миллиардов лет ($1,5 \times 10^9$ лет для самария-147) и представляет собой удобный исходный критерий статистической нестабильности рассматриваемых ядер.

Радиоактивные химические элементы и изотопы включаются в данную товарную позицию, даже если они смешаны с другими радиоактивными соединениями или нерадиоактивными материалами (например, с отработанными облученными мишенями и радиоактивным сырьем), при условии, что удельная радиоактивность продукта больше, чем 74 Бк/г (0,002 мкКИ/г).

(В) Радиоактивные соединения; смеси и остатки, содержащие радиоактивные вещества.

Радиоактивные химические элементы и изотопы данной товарной позиции часто используются в форме соединений или продуктов, которые "мечены" (то есть содержат молекулы с одним или более радиоактивными атомами). Такие соединения также включаются в данную товарную позицию, даже если они растворены, диспергированы, естественно или искусственно смешаны с другими радиоактивными или нерадиоактивными материалами. Эти элементы и изотопы также включаются в данную товарную позицию, будучи в форме сплавов, дисперсий или металлокерамики.

Неорганические или органические соединения, химически или другим образом полученные из радиоактивных химических элементов или радиоактивных изотопов, и их растворы включаются в данную товарную позицию, даже если удельная радиоактивность этих соединений или растворов ниже 74 Бк/г (0,002 мкКИ/г); сплавы, дисперсии (включая металлокерамику), керамические продукты и смеси, содержащие радиоактивные вещества (элементы, изотопы или их соединения), включаются в данную товарную позицию, если их удельная радиоактивность больше, чем 74 Бк/г (0,002 мкКИ/г). Радиоактивные элементы и изотопы, которые очень редко используются в свободном состоянии, применяются в промышленности в виде химических соединений или сплавов. Не считая соединений, делящихся и воспроизводящих химические элементы и изотопы, которые будут рассмотрены ниже, в разделе IV с учетом их характеристик и важности, наиболее значимые радиоактивные соединения следующие:

(1) Соли радия (хлорид, бромид, сульфат и т.п.), используемые в качестве источника излучения для лечения раковых заболеваний или для некоторых физических опытов.

(2) Соединения радиоактивных изотопов, упомянутых выше в пункте III (Б).

Искусственные радиоактивные изотопы и их соединения используются:

(а) в промышленности, например, для радиографии металлов, для измерения толщины листовых металлов, пластин и т.п.; для измерения уровня жидкости в резервуарах, недоступного для других методов; для ускорения вулканизации; для

инициирования полимеризации или привитой сополимеризации некоторых органических соединений; для производства люминесцентных красок (смешанных, например, с сульфидом цинка); для часовых циферблатов, инструментов и т.п.;

(б) в медицине, например, для диагностики или лечения некоторых заболеваний (кобальт-60, йод-131, золото-198, фосфор-32 и т.п.);

(в) в сельском хозяйстве, например, для стерилизации сельскохозяйственных продуктов, для предотвращения прорастания семян, для исследования применения удобрений или поглощения их растениями, для создания генетических мутаций с целью улучшения породы и т.п. (кобальт-60, цезий-137, фосфор-32 и т.п.);

(г) в биологии, например, для исследования функционирования или развития некоторых животных или растений (третий, углерод-14, натрий-24, фосфор-32, сера-35, калий-42, кальций-45, железо-59, стронций-90, йод-131 и т.п.);

(д) в физических или химических исследованиях.

Радиоактивные изотопы и их соединения обычно поставляются в виде порошков, растворов, нитей, игл или пластинок. Они содержатся в стеклянных ампулах, в полых платиновых капиллярах, в трубках из нержавеющей стали и т.п., помещенных в не пропускающий радиоактивное излучение металлический наружный контейнер (обычно из свинца), выбор толщины которого зависит от степени радиоактивности изотопа. В соответствии с некоторыми международными соглашениями на контейнерах должен быть специальный знак, дающий сведения об изотопах, содержащихся в контейнерах, и степени их радиоактивности.

Смеси могут включать некоторые источники нейтронов, образованные объединением (в смеси, сплаве, соединении и т.п.) радиоактивного элемента или изотопа (радия, радона, сурьмы-124, америция-241 и т.п.) с другим элементом (бериллием, фтором и т.п.) таким образом, чтобы получить (у, п)- или (а, п)- реакцию (введение у-фотона или а-частицы, соответственно, и испускание нейтрона).

Однако все сборные источники нейтронов, готовые для введения в ядерный реактор для инициирования цепной реакции расщепления, также должны рассматриваться как компоненты реакторов, и, следовательно, их надо включать в товарную позицию 8401.

Микросферические частицы ядерного топлива, покрытые слоями углерода или карбида кремния и предназначенные для включения в сферические или призматические топливные элементы, включаются в данную товарную позицию.

В данную товарную позицию также включаются продукты, используемые как люминофоры, в которых имеется небольшое количество радиоактивных веществ, добавленных с целью придания продуктам самолюминесцентных свойств, при условии, что общая удельная радиоактивность продукта больше, чем 74 Бк/г (0,002 мкКи/г).

Из радиоактивных остатков наиболее важные, с точки зрения вторичного использования, следующие:

(1) Облученная или содержащая тритий тяжелая вода: после пребывания в течение различного времени в реакторе часть дейтерия в тяжелой воде превращается при поглощении нейтронов в тритий и, таким образом, тяжелая вода становится радиоактивной.

(2) Отработанные (облученные) тепловыделяющие элементы (ТВЭЛЫ), обычно с очень высоким уровнем радиоактивности, главным образом используются для извлечения делящихся или воспроизводящих материалов, содержащихся в этих элементах (см. раздел IV ниже).

(IV) ДЕЛЯЩИЕСЯ И ВОСПРОИЗВОДЯЩИЕ ХИМИЧЕСКИЕ ЭЛЕМЕНТЫ И ИЗОТОПЫ И ИХ СОЕДИНЕНИЯ; СМЕСИ И ОСТАТКИ, СОДЕРЖАЩИЕ ЭТИ ПРОДУКТЫ

(А) Делящиеся и воспроизводящие химические элементы и изотопы.

Некоторые из радиоактивных химических элементов и изотопов, упомянутых выше, в разделе III, имеют большую атомную массу, например, торий, уран, плутоний и америций; ядра атомов этих элементов имеют особенно сложную структуру. Такие ядра при воздействии субатомных частиц (нейтронов, протонов, дейтронов, тритонов, α -частиц и т.п.) могут поглощать эти частицы, таким образом увеличивая степень своей нестабильности до величины, когда они становятся сами способными расщепляться на два ядра с близкой по величине массой (или более редко на три или четыре фрагмента). Это расщепление освобождает значительное количество энергии и сопровождается выходом вторичных нейтронов. Этот процесс известен как процесс расщепления или деления ядра.

Только в очень редких случаях расщепление происходит спонтанно или под действием фотонов.

Вторичные нейтроны, выделяющиеся во время расщепления, могут вызвать вторичное расщепление, которое в свою очередь также создает вторичные нейтроны и т.д. Повторение этого процесса многократно и дает цепную реакцию.

Вероятность расщепления обычно очень высока для некоторых нуклидов (U-233, U-235, Pu-239), если используются медленные нейтроны, то есть нейтроны со средней скоростью примерно 2200 м/с (или с энергией 1/40 эВ). Поскольку эта скорость соответствует примерно скорости молекул жидкости (тепловое движение молекул), медленные нейтроны иногда называют тепловыми нейтронами.

В настоящее время расщепление, вызываемое тепловыми нейтронами, наиболее часто используется в ядерных реакторах.

По этой причине термин "расщепление" обычно используется для описания изотопов, которые подвергаются расщеплению тепловыми нейтронами, в частности, урана-233, урана-235, плутония-239 и химических элементов, которые содержат их, в частности, урана и плутония.

Другие нуклиды, такие как уран-238 и торий-232, расщепляются только под действием быстрых нейтронов, и обычно эти изотопы считаются воспроизводящими, а не делящимися. Воспроизводимость объясняется тем, что эти нуклиды могут поглощать медленные нейтроны, давая, таким образом, возможность образования плутония-239 или урана-233, соответственно, которые уже являются делящимися изотопами.

Поскольку в процессе расщепления выделяется очень большое количество энергии вторичных нейтронов (примерно 2 млн. эВ), в тепловых ядерных реакторах (с медленными нейтронами) эти нейтроны должны быть замедлены в случае начала цепной реакции. Это может быть достигнуто с помощью замедлителей, то есть продуктов с малой атомной массой (таких, как вода, тяжелая вода, некоторые углеводороды, графит, бериллий и т.п.), которые, хотя и поглощают часть энергии нейтронов при последующих ударах, но не поглощают нейтроны или поглощают их в очень незначительной степени.

Для того, чтобы запустить и поддерживать цепную реакцию, среднее число вторичных нейтронов, образующихся при расщеплении, должно быть больше, чем требуется для компенсации потери нейтронов при их захвате другими атомами, не приводящем к расщеплению.

Делящиеся и воспроизводящие химические элементы указаны ниже:

(1) Природный уран.

Уран в природном состоянии состоит из трех изотопов: урана-238, который составляет 99,28 % всей массы, урана-235, который составляет 0,71%, и незначительного количества (около 0,006%) урана-234. Следовательно, природный уран можно считать как делящимся элементом (благодаря содержанию урана-235), так и воспроизводящим (благодаря содержанию урана-238).

В основном уран выделяют из урановой смолки, уранинита, отунита, браннерита, карнотита или торбернита. Он также извлекается из других вторичных ресурсов, таких как отходы производства суперфосфата или остатки золотодобывающих производств. Обычным процессом является восстановление тетрафторида с помощью кальция или магния или электролизом.

Уран - слаборадиоактивный элемент, очень тяжелый (относительная плотность 19) и твердый. Он имеет блестящую серебристо-серую поверхность, но темнеет в контакте с кислородом воздуха, образуя оксиды. В порошкообразном виде он окисляется и быстро возгорается при контакте с воздухом.

Уран обычно продается в форме чушек, пригодных для полировки, опиления, прокатывания и т.п. (чтобы получить бруски и стержни, трубы, листы, проволоку и т.п.).

(2) Торий.

Поскольку торит и орангит, весьма богатые торием, встречаются в природе очень редко, торий в основном получают из монацита, который содержит также редкоземельные металлы.

Неочищенный торий представляет собой крайне пирофорный серый порошок. Его получают электролизом фторидов или восстановлением фторидов, хлоридов или оксидов. Полученный металл очищают и спекают в инертной атмосфере и превращают в тяжелые серо-стального цвета чушки (относительная плотность 11,5); они довольно тверды (хотя мягче, чем уран) и быстро окисляются на воздухе.

Эти чушки прокатывают, экструдировать или протягивают с получением листов, стержней, труб, проволоки и т.п. Природный торий состоит из изотопа тория-232.

Торий и некоторые сплавы тория используются главным образом как воспроизводящие материалы в ядерных реакторах. Торий-магниево-вольфрамовые сплавы, однако, используются в самолетостроении или в производстве термоионных устройств.

Изделия или части изделий, выполненные из тория, разделов XVI - XIX не включаются в данную товарную позицию.

(3) Плутоний.

Промышленный плутоний получают облучением урана-238 в ядерных реакторах.

Это очень тяжелый (относительная плотность 19,8) радиоактивный и сильно токсичный элемент. Он аналогичен урану по внешнему виду и по окисляемости.

Плутоний в промышленности поставляется в таком же виде, как и обогащенный уран, и требует величайшей осторожности при обращении.

Делящиеся изотопы включают:

(1) уран-233; его получают в ядерных реакторах из тория-232, который превращается последовательно в торий-233, протактиний-233 и уран-233;

(2) уран-235 - это только делящийся изотоп урана, который встречается в природе, причем присутствие его в природном уране составляет 0,71 %.

Чтобы получить уран, обогащенный ураном-235, и уран, обедненный ураном-235 (то есть обогащенный ураном-238), гексафторид урана подвергают изотопному разделению с помощью электромагнитной, центробежной или газодиффузионной сепарации;

(3) плутоний-239; его получают в ядерных реакторах из урана-238, который последовательно превращается в уран-239, нептуний-239 и плутоний-239.

Следует отметить, что имеются некоторые изотопы трансплутониевых элементов, такие как калифорний-252, америций-241, кюрий-242 и кюрий-244, которые могут расщепляться (спонтанно или неспонтанно) и могут быть использованы как интенсивный источник нейтронов.

Из воспроизводящих изотопов, кроме тория-232, следует отметить обедненный уран (то есть обедненный ураном-235 и, соответственно, обогащенный ураном-238).

Этот металл является побочным продуктом производства урана, обогащенного ураном-235. Благодаря его гораздо меньшей стоимости и доступности в больших количествах, он заменяет природный уран, в частности, как воспроизводящий материал, как защитный экран против радиации, как тяжелый металл для производства маховиков или в изготовлении абсорбирующих составов (газопоглотителей), используемых для очистки некоторых газов.

Изделия или части изделий, сделанные из урана, обедненного ураном-235, разделов XVI-XIX не включаются в данную товарную позицию.

(Б) Соединения делящихся и воспроизводящих химических элементов или изотопов

В данную товарную позицию включаются, в частности, следующие соединения:

(1) урана:

(а) оксиды UO_2 , U_3O_8 и UO_3 ,

(б) фториды UF_4 и UF_6 (последний сублимируется при 56°C),

(в) карбиды UC и UC_2 ,

(г) уранаты $\text{Na}_2\text{U}_2\text{O}_7$ и $(\text{NH}_4)_2\text{U}_2\text{O}_7$,

(д) уранилнитрат $\text{UO}_2(\text{NO}_3)_2 \cdot 6\text{H}_2\text{O}$,

(е) уранилсульфат $\text{UO}_2\text{SO}_4 \cdot \text{AH}_2\text{O}$;

(2) плутония:

(а) тетрафторид PuF_4 ,

(б) диоксид PuO_2 ,

(в) нитрат $\text{PuO}_2(\text{NO}_3)_2$,

(г) карбиды PuC и Pu_2C_3 ,

(д) нитрид PuN .

Соединения урана или плутония находят применение главным образом в ядерной промышленности или как промежуточные, или как конечные продукты. Гексафторид урана обычно поставляется в герметичных контейнерах; он весьма токсичен и, следовательно, должен требовать очень осторожного обращения;

(3) тория:

(а) оксид и гидроксид. Оксид тория (ThO_2) - беловато-желтый порошок, не растворимый в воде. Гидроксид тория ($\text{Th}(\text{OH})_4$) - гидратированный оксид тория. Оба получают из монацита. Они используются в производстве газокалильных сеток, как огнеупоры или как катализаторы (синтез ацетона). Оксид используется как воспроизводящий материал в ядерных реакторах;

(б) неорганические соли. Эти соли обычно белого цвета. Важнейшие из них следующие:

(i) нитрат тория, находящийся в более или менее гидратированном состоянии в виде кристаллов или порошка (кальцинированный нитрат). Используется для приготовления люминесцентных красок. Смешанный с нитратом церия используется для пропитки газокалильных сеток;

(ii) сульфат тория, кристаллический порошок, растворимый в холодной воде; водородсульфат тория и двойные сульфаты щелочных металлов;

(iii) хлорид тория (ThCl_4), безводный или гидратированный, и оксид хлорид;

(iv) нитрид тория и карбид тория. Используются как огнеупорные материалы, как абразивы или воспроизводящие материалы в ядерных реакторах;

(в) органические соединения. Наиболее известные органические соединения тория - формиат, ацетат, тартрат и бензоат, все используются в медицине.

(В) Сплавы, дисперсии (включая металлокерамику), керамические продукты, смеси и остатки, содержащие делящиеся или воспроизводящие элементы, или изотопы, или их неорганические или органические соединения.

Основные продукты, относящиеся к данной категории, следующие:

(1) Сплавы урана или плутония с алюминием, хромом, цирконием, молибденом, титаном, ниобием или ванадием. Также имеются урано-плутониевые и железоурановые сплавы.

(2) Дисперсии диоксида урана (UO_2) или карбида урана (UC) (смешанные или не смешанные с диоксидом тория или карбидом тория) в графите или полиэтилене.

(3) Металлокерамика, состоящая из различных металлов (например, коррозионностойкой стали, или нержавеющей стали) вместе с диоксидом урана (UO_2), диоксидом плутония (PuO_2), карбидом урана (UC) или карбидом плутония (PuC) (или тех же соединений, смешанных с оксидом тория или карбидом тория).

Эти продукты в виде брусков, пластин, шариков, кусков, порошков и т.п. используются для производства тепловыделяющих элементов или иногда непосредственно в реакторах.

Бруски, пластины и шарики, находящиеся в упаковке и снабженные специальными инструкциями по обращению с ними, включаются в товарную позицию 8401.

(4) Отработанные или облученные тепловыделяющие элементы (ТВЭЛы), то есть те, которые после более или менее продолжительного использования следует заменить (например, из-за накопления продуктов расщепления, препятствующего цепной реакции, или из-за разрушения оболочки). После достаточно продолжительного хранения под толстым слоем воды с целью их охлаждения и снижения радиоактивности эти тепловыделяющие элементы транспортируют в свинцовых контейнерах на специализированные установки, предназначенные для извлечения оставшегося

расщепляющегося материала, образующегося в результате превращения или из воспроизводящих элементов (которые обычно содержатся в тепловыделяющих элементах), и продуктов деления.

2845 Изотопы, кроме изотопов товарной позиции 2844; соединения неорганические или органические этих изотопов, определенного или неопределенного химического состава:

2845 10 - тяжелая вода (оксид дейтерия)

2845 90 – прочие

В данную товарную позицию включаются:

Определение термина "изотопы" - см. часть (I) пояснений к товарной позиции 2844.

В данную товарную позицию включаются стабильные изотопы, то есть нерадиоактивные изотопы и их неорганические или органические соединения, определенного или неопределенного химического состава.

В данную товарную позицию включаются следующие изотопы и их соединения:

(1) Тяжелый водород или дейтерий. Он извлекается из обычного водорода, в котором его содержание составляет примерно 1/6500 часть.

(2) Тяжелая вода или оксид дейтерия. Встречается в обычной воде, где ее содержание составляет 1/6500 часть. Обычно ее получают как остаток электролиза воды. Используется как источник дейтерия и в ядерных реакторах для замедления нейтронов, которые расщепляют атомы урана.

(3) Прочие соединения, содержащие дейтерий, например, тяжелый ацетилен, тяжелый метан, тяжелые уксусные кислоты и тяжелый парафин.

(4) Изотопы лития, известные как литий-6 или литий-7, и их соединения.

(5) Изотоп углерода, известный как углерод-13, и его соединения.

2846 Соединения, неорганические или органические, редкоземельных металлов, иттрия или скандия или смесей этих металлов:

2846 10 - соединения церия

2846 90 - прочие

В данную товарную позицию включаются неорганические или органические соединения иттрия, скандия или редкоземельных металлов товарной позиции 2805 (лантан, церий, празеодим, неодим, самарий, европий, гадолиний, тербий, диспрозий, гольмий, эрбий, тулий, иттербий, лютеций). В данную товарную позицию также включаются соединения, полученные непосредственно химической обработкой из смесей элементов. Это означает, что в данную товарную позицию включаются смеси оксидов или гидроксидов этих элементов или смеси солей, имеющих один и тот же анион (например, хлориды редкоземельных металлов), но не смеси солей, имеющих различные анионы, независимо от того, имеются или нет у них те же самые катионы. В данную товарную позицию не включаются, например, смеси нитратов европия и самария с оксалатами и смеси хлорида и сульфата церия, поскольку такие смеси не

относятся к соединениям, полученным непосредственно из смеси элементов, но являются смесями соединений, которые можно считать приготовленными специально и которые в соответствии с этим включаются в товарную позицию 3824.

В данную товарную позицию также включаются двойные или комплексные соли этих металлов с другими металлами.

Соединения данной товарной позиции включают:

(1) Соединения церия:

(а) оксиды и гидроксиды. Оксид четырехвалентного церия, белый порошок, не растворимый в воде, который получают из нитрата церия; используется в качестве глушителя в керамике, для окраски стекла, в приготовлении углерода для дуговых ламп и как катализатор в производстве азотной кислоты и аммиака. Имеется также и гидроксид четырехвалентного церия. Оксид и гидроксид трехвалентного церия не очень стабильны;

(б) соли церия. Нитрат трехвалентного церия ($\text{Ce}(\text{NO}_3)_3$) используется в производстве газонакалильных сеток. Нитрат аммония церия (IV) представляет собой красные кристаллы.

Сульфаты церия (сульфат трехвалентного церия и его гидраты, гидратированный сульфат четырехвалентного церия, представляющий собой оранжево-желтые призмы, растворимые в воде) используются в фотографии как восстановители. Имеются также и двойные сульфаты церия.

Кроме хлорида трехвалентного церия (CeCl_3), имеются различные другие бесцветные соли трехвалентного церия и желтые или оранжевые соли четырехвалентного церия.

Оксалат церия имеет вид порошка или желтовато-белых гидратированных кристаллов, практически не растворимых в воде; используется для выделения металлов цериевой группы или в медицине.

(2) Прочие соединения редкоземельных металлов. Оксид иттрия, оксид тербия, смеси оксидов иттербия и оксидов других редкоземельных металлов в торговле имеются в достаточно чистом виде. В данную товарную позицию включаются смеси солей, полученные непосредственно из таких смесей оксидов.

Оксиды европия, самария и т.п. используются в ядерных реакторах для поглощения медленных нейтронов.

В данную товарную позицию не включаются:

(а) природные соединения редкоземельных металлов, например, ксенотим (комплексный фосфат), гадолинит или иттербит и церит (комплексные силикаты) (товарная позиция 2530) и монацит (фосфат тория и редкоземельных металлов) (товарная позиция 2612);

(б) соли и прочие соединения, неорганические или органические, прометия (товарная позиция 2844).

2847 Пероксид водорода, отвержденный или не отвержденный мочевиной

Пероксид водорода (H_2O_2) получают электролитическим окислением серной кислоты с последующей дистилляцией или обработкой пероксида натрия или бария, или пероксосульфата калия кислотой. Это бесцветная жидкость, по виду похожая на обычную воду. Она может иметь консистенцию сиропа и в концентрированном виде раздражает кожу. Транспортируют ее в бутылках для кислот.

Пероксид водорода очень нестабилен в щелочной среде, особенно при нагревании или на свету. Он почти всегда содержит небольшие количества стабилизаторов (борную или лимонную кислоту и т.п.) для предотвращения разложения; такие смеси включаются в данную товарную позицию.

В данную товарную позицию также включается пероксид водорода, отвержденный мочевиной, стабилизированный или нестабилизированный.

Пероксид водорода используется для отбеливания текстильных материалов, кожи, соломы, губки, слоновой кости, волос и т.п. Он также используется для кубового крашения, очистки воды, реставрации старых картин, в фотографии и медицине (как антисептик и гемостатическое средство).

Расфасованный в виде дозированных лекарственных форм или в упаковки для розничной продажи пероксид водорода включается в товарную позицию 3004.

[2848]

2849 Карбиды, определенного или неопределенного химического состава:

2849 10 - кальция

2849 20 - кремния

2849 90 – прочие

В данную товарную позицию включаются:

(А) Бинарные карбиды, которые представляют собой соединения углерода с другими элементами, более электроположительными, чем углерод. Соединения, известные как ацетилиды, или ацетилениды, также включаются в данную товарную позицию.

Наиболее хорошо известны бинарные карбиды:

(1) Карбид кальция (CaC_2). В чистом виде - прозрачное бесцветное твердое вещество, в присутствии примесей - непрозрачное, серое. Разлагается водой с выделением ацетилена; используется для производства ацетилена или цианамиды кальция.

(2) Карбид кремния (SiC) (силицид углерода). Получают обработкой углерода и кремния в электрической печи. Черные кристаллы, куски или бесформенная масса, раздробленная или в зернах. Плавится с большим трудом; химически стойкий реагент;

обладает некоторой степенью рефракции, твердый, как алмаз, но гораздо более хрупкий. Применяется как абразив и как огнеупорный продукт; в смеси с графитом - для футеровки печей или высокотемпературных топок. Также используется для производства кремния. В данную товарную позицию не включается карбид кремния в форме порошка или зерен на тканевой, бумажной, картонной или иной основе (товарная позиция 6805) или в форме шлифовальных кругов, точильных камней для ручной заточки или полировки и т.п. (товарная позиция 6804).

(3) Карбид бора (бороуглерод). Получают обработкой графита и борной кислоты в электрической печи; черные блестящие твердые кристаллы. Используется как абразив, для бурения горных пород, в производстве инструментов или электродов.

(4) Карбид алюминия (Al_4C_3). Получают в электрических печах при нагревании оксида алюминия с коксом; прозрачные желтые кристаллы или хлопья. Разлагается водой с выделением метана.

(5) Карбид циркония (ZrC). Получают в электрических печах из оксида циркония и сажи; разлагается при контакте с воздухом или водой. Используется в производстве нитей для ламп.

(6) Карбид бария (BaC_2). Обычно получают в электрических печах; коричневатая кристаллическая масса. Разлагается водой с выделением ацетилена.

(7) Карбиды вольфрама. Получают в электрических печах из металлического порошка или оксида вольфрама и сажи; порошок не разлагается водой, имеет очень высокую химическую стабильность. Имеет высокую температуру плавления; очень твердый и стойкий к нагреванию. Его проводимость аналогична проводимости металлов, и он легко взаимодействует с черными металлами. Используется в твердых спекшихся композициях, например, в агломератах для производства наконечников режущих инструментов (обычно вместе со связующим веществом, таким как кобальт или никель).

(8) Прочие карбиды. Карбиды молибдена, ванадия, титана, тантала или ниобия получают из металлических порошков или оксидов этих металлов и сажи в электрических печах; используются для тех же целей, что и карбид вольфрама. Имеются также карбиды хрома и марганца.

(Б) Карбиды, состоящие из углерода в сочетании более чем с одним металлом, например, $(Ti, W)C$

(В) Соединения, состоящие из одного или более металлов в сочетании с углеродом и другим неметаллическим элементом, например, борокарбид алюминия, карбонитрид циркония, карбонитрид титана.

Соотношения элементов в некоторых из этих соединений могут не соответствовать стехиометрическим. Однако механические смеси не включаются.

В данную товарную позицию также не включаются:

(а) бинарные соединения углерода со следующими элементами: кислородом (товарная позиция 2811), галогенами (товарная позиция 2812 или 2903), серой (товарная позиция 281), драгоценными металлами (товарная позиция 2843), азотом (товарная позиция 2853), водородом (товарная позиция 2901);

(б) смеси карбидов металлов, неагломерированные, но приготовленные для изготовления пластин, брусков, наконечников и т.п., например, для инструментов (товарная позиция 3824);

(в) сплавы железа с углеродом группы 72, такие как белый передельный чугун, независимо от их состава;

(г) смеси агломерированных карбидов металлов в виде пластин, брусков, наконечников и аналогичных изделий для инструментов (товарная позиция 8209).

2850 Гидриды, нитриды, азиды, силициды и бориды, определенного или неопределенного химического состава, кроме соединений, являющихся карбидами товарной позиции 2849

Четыре группы соединений включаются в данную товарную позицию, причем каждое соединение содержит два или более элементов, одним из которых является водород, азот, кремний или бор, а другие являются металлами или неметаллами.

(А) ГИДРИДЫ

Наиболее важный гидрид - это гидрид кальция (CaH_2) (гидролит), получаемый прямым взаимодействием его элементов; белая масса с кристаллическим изломом, разлагающаяся на холоде при контакте с водой с выделением водорода. Является восстановителем, используемым для производства спекшегося хрома из хлорида хрома.

Имеются также гидриды мышьяка, кремния, бора (включая борогидрид натрия), лития (и алюминия лития), натрия, калия, стронция, сурьмы, никеля, титана, циркония, олова, свинца и т.п.

В данную товарную позицию не включаются соединения водорода со следующими элементами: кислородом (товарные позиции 2201, 2845, 2847 и 2853), азотом (товарные позиции 2811, 2814 и 2825), фосфором (товарная позиция 2853), углеродом (товарная позиция 2901) и некоторыми другими неметаллами (товарные позиции 2806 и 2811). Гидриды палладия и других драгоценных металлов включаются в товарную позицию 2843.

(Б) НИТРИДЫ

(1) Нитриды неметаллов. Нитрид бора (BN) - легкий белый порошок, очень тугоплавкий. Тепло- и электроизоляционный материал; используется для футеровки электрических печей или для производства тиглей. Нитрид кремния (Si_3N_4) - серо-белый порошок.

(2) Нитриды металлов. Нитриды алюминия, титана, циркония, гафния, ванадия, тантала или ниобия получают или нагреванием чистого металла в атмосфере азота при температуре порядка 1100 °С или 1200 °С, или нагреванием при более высокой температуре смеси оксида металла и углерода в токе азота или аммиака.

В данную товарную позицию не включаются соединения азота со следующими элементами: кислородом (товарная позиция 2811), галогенами (товарная позиция 2812), серой (товарная позиция 2813), водородом (товарная позиция 2814), углеродом (товарная позиция 2853). Нитриды серебра и других драгоценных металлов включаются в товарную позицию 2843, нитриды тория и урана - в товарную позицию 2844.

(В) АЗИДЫ

Азиды металлов можно рассматривать как соли азотистоводородной кислоты (HN_3).

(1) Азид натрия (NaN_3). Получают действием оксида диазота на амид натрия или из гидразина, этилнитрита и гидроксида натрия; бесцветные кристаллические хлопья. Растворим в воде, незначительно ухудшает свои свойства во влажной атмосфере. Сильно изменяется под воздействием диоксида углерода в воздухе. Чувствителен к удару, подобно гремучей ртути, но менее чувствителен к нагреванию, чем гремучая ртуть. Используется для приготовления инициирующих взрывчатых веществ для детонаторов.

(2) Азид свинца (PbN_6). Получают из азида натрия и ацетата свинца. Белый кристаллический порошок, очень чувствительный к удару, хранить следует под водой. Используется вместо гремучей ртути как взрывчатое вещество.

(Г) СИЛИЦИДЫ

(1) Силицид кальция. Очень твердая серая кристаллическая масса. Используется в металлургии, для получения водорода на месте, а также в производстве дымовых шашек.

(2) Силициды хрома. Имеются несколько силицидов хрома; это очень твердые вещества, используемые как абразивы.

(3) Силицид меди (кроме медно-кремниевых конструкционных сплавов товарной позиции 7405). Обычно в виде хрупких пластин. Восстановитель для очистки меди, облегчающий ее плавление и увеличивающий твердость и стойкость к разрушению; снижает чувствительность медных сплавов к коррозии. Также используется в производстве силиконовой бронзы или медно-никелевых сплавов.

(4) Силициды магния или марганца.

В данную товарную позицию не включаются соединения кремния со следующими элементами: кислородом (товарная позиция 2811), галогенами (товарная позиция 2812),

серой (товарная позиция 2813), фосфором (товарная позиция 2853). Силицид углерода (карбид кремния) включается в товарную позицию 2849, силициды платины и других драгоценных металлов - в товарную позицию 2843, ферросплавы и лигатуры на основе меди, содержащие кремний, - в товарную позицию 7202 или 7405, и кремний-алюминиевые сплавы - в группу 76. Относительно соединений кремния и водорода см. пункт (А) выше.

(Д) БОРИДЫ

(1) Борид кальция (CaB_6). Получают электролизом смеси бората и хлорида кальция; темный кристаллический порошок. Сильный восстановитель, используемый в металлургии.

(2) Борид алюминия. Получают в электрических печах; кристаллическая масса. Используется в производстве стекла.

(3) Бориды титана, циркония, ванадия, ниобия, тантала, молибдена и вольфрама получают нагреванием смеси металлического порошка и чистого порошка бора в вакууме при температуре 1800 - 2200 °С или обработкой превращенного в пар металла бором. Продукты реакций очень твердые и хорошо проводят электричество. Они используются для получения твердых спекшихся композиций.

(4) Бориды магния, сурьмы, марганца и железа и т.п.

В данную товарную позицию не включаются соединения бора со следующими элементами: кислородом (товарная позиция 2810), галогенами (товарная позиция 2812), серой (товарная позиция 2813), драгоценными металлами (товарная позиция 2843), фосфором (товарная позиция 2853), углеродом (товарная позиция 2849).

Относительно соединений с водородом, азотом или кремнием см. пункты (А), (Б), (Г) выше.

В данную товарную позицию не включаются боромедные лигатуры (см. пояснения к товарной позиции 7405)

[2851]

2852 Соединения ртути, неорганические или органические, определенного или неопределенного химического состава, кроме амальгам:

2852 10 - определенного химического состава

2852 90 - прочие

В данную товарную позицию включаются неорганические или органические соединения ртути, определенного или неопределенного химического состава, кроме амальгам. Наиболее распространенные соединения ртути перечислены ниже:

(1) Оксиды ртути. Оксид двухвалентной ртути (HgO) является наиболее важным оксидом ртути. Он может быть в виде ярко-красного кристаллического порошка (красный оксид) или более плотного оранжево-желтого аморфного порошка (желтый

оксид). Используются для изготовления красок, устойчивых к воздействию морской воды, или для получения солей ртути и как катализаторы.

(2) Хлориды ртути:

(а) хлорид ртути (I) (каломель) (Hg_2Cl_2). Может существовать в виде аморфной массы, порошка или в виде белых кристаллов; в воде не растворяется. Хлорид ртути используется также в пиротехнике, в производстве фарфора и т.п.;

(б) хлорид ртути (II) (дихлорид ртути, сулема) (HgCl_2). Кристаллизуется в виде призм или длинных белых игл. Растворяется в воде (особенно в горячей); сильный яд. Чрезвычайно сильный антисептик, микробицид и паразитицид; применяется в виде очень слабых растворов. Используется для "бронзирования" железа, для пропитки древесины в целях придания ей огнестойкости, как усилитель в фотографии, как катализатор в органической химии и в производстве оксида ртути.

(3) Йодиды ртути:

(а) йодид ртути (I) (HgI или Hg_2I_2). Порошок, обычно аморфный, иногда кристаллический; чаще желтого, иногда зеленоватого или красноватого цвета, умеренно растворяющийся в воде; очень токсичен. Используется в органическом синтезе;

(б) йодид ртути (II) (дийодид ртути, красный йодид) (HgI_2). Кристаллический красный порошок, почти не растворимый в воде; очень токсичен. Используется в фотографии (как усилитель) и в лабораторных анализах.

(4) Сульфиды ртути. Искусственный сульфид ртути (HgS) представляет собой продукт черного цвета. При сублимации или нагревании с полисульфидами щелочных металлов черный сульфид превращается в красный порошок (красный сульфид ртути, искусственная киноварь), используется в качестве пигмента для красок и сургуча. Продукт, полученный влажным способом, более блестящий, но не устойчив к воздействию света. Эта соль токсична.

Природный сульфид ртути (киноварь, природная киноварь) не включается (товарная позиция 2617).

(5) Сульфаты ртути:

(а) сульфат ртути (I) (Hg_2SO_4). Белый кристаллический порошок, разлагается водой с образованием основного сульфата. Применяется для получения каломели и изготовления стандартных электрических элементов;

(б) сульфат ртути (II) (HgSO_4). Представляет собой белую безводную кристаллическую массу, чернеющую на свету, или гидратированные кристаллические хлопья (с одной молекулой воды). Применяется для получения хлорида или других солей двухвалентной ртути, в металлургии золота и серебра и т.п.;

(в) диоксид сульфат триртути ($\text{HgSO}_4 \cdot 2\text{HgO}$) (основной сульфат ртути).

(6) Нитраты ртути:

(а) нитрат ртути (I) ($\text{HgNO}_3 \cdot \text{H}_2\text{O}$). Ядовит. Бесцветные кристаллы. Используется в процессе золочения; в медицине; при изготовлении фетровых шляп для придания рыжего цвета шерсти перед процессом валяния, для получения ацетата ртути (I) и т.п.;

(б) нитрат ртути (II) ($\text{Hg}(\text{NO}_3)_2$). Гидратированная соль (как правило, с двумя молекулами воды). Бесцветные кристаллы или белые, или желтоватые пластинки; на воздухе расплывается, токсичен. Используется при изготовлении шляп и в процессе золочения. Используется также в качестве вспомогательного средства для нитрования, как катализатор в органическом синтезе, для получения фульмината или оксида ртути (II) и т.п.;

(в) основные нитраты ртути.

(7) Цианиды ртути:

(а) цианид ртути (II) ($\text{Hg}(\text{CN})_2$);

(б) цианид оксид ртути (II) ($\text{Hg}(\text{CN})_2 \cdot \text{HgO}$).

(8) Цианомеркураты неорганических оснований. Цианомеркурат калия. Бесцветные кристаллы, растворимые в воде, токсичные. Используется для серебрения зеркал.

(9) Фульминат ртути (предположительно, $\text{Hg}(\text{ONC})_2$). Белые или желтоватые игольчатые кристаллы, растворимые в кипящей воде, ядовитые. Взрывается с выделением красного дыма. Поставляется в неметаллических сосудах, наполненных водой.

(10) Тиоцианат ртути (II) ($\text{Hg}(\text{SCN})_2$). Белый кристаллический порошок, умеренно растворимый в воде. Ядовитая соль, используемая в фотографии для усиления негативов.

(11) Арсенаты ртути. Ортоарсенат ртути (II) ($\text{Hg}_3(\text{AsO}_4)_2$). Бледно-желтый порошок, не растворимый в воде. Используется в необрастающих красках.

(12) Двойные или комплексные соли:

(а) хлорид аммония с ртутью (хлорид аммония ртути (II) или хлоромеркурат аммония). Белый кристаллический порошок, слабо растворимый в горячей воде; токсичен. Используется в пиротехнике;

(б) йодид меди ртути. Темно-красный порошок, не растворимый в воде и ядовитый. Используется в термоскопии.

(13) Аминохлорид ртути (HgNH_2Cl). Белый порошок, который на свету становится сероватым или желтоватым; не растворим в воде, ядовит. Используется в пиротехнике.

(14) Лактат ртути, соль молочной кислоты.

(15) Органо-неорганические соединения ртути. Они могут содержать один или более атомов ртути, в частности, группу (- Hg X), в которой X представляет собой остаток неорганической или органической кислоты:

- (а) диэтилртуть;
- (б) дифенилртуть;
- (в) ацетат фенилртути.

(16) Гидромеркуриодибромфлуоресцеин.

(17) Соединения ртути неопределенного химического состава (таннаты ртути, альбуминаты ртути, нуклеопротеиды ртути и т.д.).

В данную товарную позицию не включаются:

(а) ртуть (товарная позиция 2805 или группа 30);

(б) амальгамы драгоценных металлов, амальгамы, содержащие как драгоценные металлы, так и недрагоценные металлы (товарная позиция 2843), и целиком амальгамы недрагоценного металла (товарная позиция 2853).

2853 Фосфиды, определенного или неопределенного химического состава, за исключением феррофосфора; соединения неорганические прочие (включая дистиллированную или кондуктометрическую воду и воду аналогичной чистоты); воздух жидкий (с удалением или без удаления инертных газов); воздух сжатый; амальгамы, кроме амальгам драгоценных металлов

2853 10 - хлористый циан (хлорциан)

2853 90 - прочие

(А) ФОСФИДЫ, ОПРЕДЕЛЕННОГО ИЛИ НЕОПРЕДЕЛЕННОГО ХИМИЧЕСКОГО СОСТАВА, ЗА ИСКЛЮЧЕНИЕМ ФЕРРОФОСФОРА

Фосфиды представляют собой соединения фосфора с другим элементом.

Наиболее важные фосфиды, включаемые в данную товарную позицию, получают при прямом взаимодействии составляющих их элементов; они включают:

(1) Фосфид меди (купрофосфор, фосфористая медь). Получают в отражательной печи или тигле. Обычно это желтовато-серая масса или небольшие, очень хрупкие слитки кристаллической структуры. В данную товарную позицию включаются фосфид меди и лигатуры на основе меди только если они содержат более 15 мас.% фосфора. Сплавы с более низким содержанием фосфора включаются обычно в группу 74. Фосфид меди является очень хорошим раскислителем меди, увеличивающим твердость этого металла; он улучшает текучесть расплавленного металла и используется в производстве фосфористой бронзы.

(2) Фосфид кальция (Ca_3P_2). Небольшие кристаллы каштанового цвета или серая гранулированная масса. При контакте с водой выделяет самопроизвольно

воспламеняющиеся фосфиды водорода. Используется с карбидом кальция для устройства навигационных сигналов (самовоспламеняющиеся сигналы для бакенов).

(3) Фосфид цинка (Zn_3P_2). Серый ядовитый порошок со стеклообразной структурой; выделяет фосфин и разлагается во влажном воздухе. Используется для уничтожения грызунов и саранчи, а также в медицине (вместо фосфора).

(4) Фосфид олова. Очень хрупкое серебристо-белое твердое вещество. Используется в производстве сплавов.

(5) Прочие фосфиды, например, фосфиды водорода (твердый, жидкий, газообразный) и фосфиды мышьяка, бора, кремния, бария, кадмия.

(а) соединения фосфора с кислородом (товарная позиция 2809), с галогенами (товарная позиция 2812) или с серой (товарная позиция 2813);

(б) фосфиды платины и других драгоценных металлов (товарная позиция 2843);

(в) феррофосфор (фосфид железа) (товарная позиция 7202).

(Б) ДИСТИЛЛИРОВАННАЯ ИЛИ КОНДУКТOMETРИЧЕСКАЯ ВОДА И ВОДА АНАЛОГИЧНОЙ ЧИСТОТЫ

В данную товарную позицию включается только дистиллированная вода, повторно дистиллированная вода или электроосмотическая вода, кондуктометрическая вода и вода аналогичной чистоты, включая воду, обработанную с помощью ионообменников.

Природная вода, даже если она фильтрованная, стерилизованная, очищенная или умягченная, не включается (товарная позиция 2201). Вода, расфасованная в виде дозированных лекарственных форм или в упаковки для розничной продажи, включается в товарную позицию 3004.

(В) ПРОЧИЕ НЕОРГАНИЧЕСКИЕ СОЕДИНЕНИЯ

В данную товарную позицию включаются также неорганические химические соединения, в другом месте не поименованные или не включенные (включая некоторые соединения углерода, перечисленные в примечании 2 к данной группе).

В данную товарную позицию включаются:

(1) Циан и соединения циана с галогенами, например, цианхлорид (хлорциан) ($CNCl$); цианамид и его металлопроизводные (кроме цианамида кальция, товарная позиция 3102 или 3105)).

(2) Оксид сульфиды неметаллов (мышьяка, углерода, кремния) и сульфид хлориды неметаллов (фосфора, углерода и т.п.). Тиофосген ($CSCI_2$) (тиокарбонилхлорид, сульфид дихлорид углерода) получают действием хлора на дисульфид углерода, жидкое вещество красного цвета, удушающее и слезоточивое, разлагается водой, используется в органических синтезах.

(3) Амиды щелочных металлов. Амид натрия (NaNH_2) получают действием нагретого аммиака на свинцово-натриевый сплав или пропусканием газообразного аммиака над расплавленным натрием. Розоватые или зеленоватые кристаллы, разлагаемые водой. Используются в органических синтезах, при получении азидов, цианидов и т.п.

Имеются также амиды калия и других металлов.

(4) Йодид фосфония. Получают, например, взаимодействием фосфора, йода и воды; используется как восстановитель.

(5) Трихлорсилан (SiHCl_3). Получают воздействием соляной кислоты (HCl) на кремний, используют для получения синтетического диоксида кремния, или "белой сажи", и кремния высокой чистоты.

(Г) ЖИДКИЙ И СЖАТЫЙ ВОЗДУХ

В продажу жидкий воздух поставляют в стальных или латунных баллонах с вакуумной рубашкой. Жидкий воздух может вызвать сильные ожоги и воздействует на мягкие органические материалы, делая их более хрупкими. Используется для получения кислорода, азота и редких газов путем фракционной дистилляции. Вследствие его быстрого испарения используется в лабораториях в качестве охлаждающего агента. В смеси с мелким древесным углем и другими продуктами представляет собой взрывчатый продукт, который применяют в горном деле.

В данную товарную позицию также включаются:

- (1) жидкий воздух, из которого удалены инертные газы;
- (2) сжатый воздух.

(Д) АМАЛЬГАМЫ, КРОМЕ АМАЛЬГАМ ДРАГОЦЕННЫХ МЕТАЛЛОВ

Ртуть образует амальгамы с различными недрагоценными металлами (щелочные металлы и щелочно-земельные металлы, цинк, кадмий, сурьма, алюминий, олово, медь, свинец, висмут и т.п.). Амальгамы можно получать прямым взаимодействием металлов со ртутью, электролизом солей металлов с применением ртутного катода или электролизом солей ртути (в этом случае катод делается из соответствующего металла)

Амальгамы, полученные электролизом и очищенные при низкой температуре, используются при приготовлении пиррофорных металлов, которые отличаются большей реакционной способностью, чем те, что получают при высокой температуре. Они также используются в металлургии драгоценных металлов.

(1) Амальгамы щелочных металлов разлагают воду с выделением меньшего количества тепла, чем чистые щелочные металлы, и, следовательно, являются более

активными восстановителями, чем щелочные металлы. Амальгама натрия используется при получении водорода.

(2) Амальгама алюминия используется как восстановитель в органических синтезах.

(3) Амальгама меди, содержащая небольшие количества олова, используется в стоматологии. Амальгамы меди представляют собой так называемые металлические цементы, размягчающиеся при нагревании, пригодные для формования и ремонта фарфоровых изделий.

(4) Амальгама цинка используется в гальванических элементах для предотвращения коррозии.

(5) Амальгама кадмия используется в стоматологии и в производстве вольфрамовой проволоки из спеченного металла.

(6) Оловянно-сурьмяная амальгама используется для получения "бронзовых" замазок.

Амальгамы, содержащие драгоценные металлы, независимо от того, входят ли в их состав недрагоценные металлы или нет, не включаются (товарная позиция 2843). Соединения ртути, определенного или неопределенного химического состава, кроме амальгам, включаются в товарную позицию 2852.

ТОМ II

Сноска. ТОМ II с изменениями, внесенными рекомендациями Коллегии Евразийской экономической комиссии от 24.07.2018 № 12; от 16.04.2019 № 12; от 02.06.2019 № 17.

Группа 29

Органические химические соединения

Примечания:

1. Если в контексте не оговорено иное, в товарные позиции этой группы включаются только:

(а) отдельные органические соединения определенного химического состава, содержащие или не содержащие примеси;

(б) смеси двух или более изомеров одного и того же органического соединения (содержащего или не содержащего примеси), за исключением смесей изомеров ациклических углеводов (но не стереоизомеров), насыщенных или ненасыщенных (группа 27);

(в) продукты товарных позиций 2936 - 2939 или простые эфиры сахаров, ацетали сахаров, сложные эфиры сахаров, и их соли, товарной позиции 2940, или продукты товарной позиции 2941, определенного или неопределенного химического состава;

(г) продукты, указанные выше в пунктах (а), (б) или (в), растворенные в воде;

(д) продукты, указанные выше в пунктах (а), (б) или (в), растворенные в других растворителях, при условии, что растворение является обычным и необходимым способом, применяемым исключительно в целях сохранности или для транспортировки этих продуктов, и что растворитель не делает продукт пригодным для специфического применения, отличного от традиционного применения;

(е) продукты, указанные выше в пунктах (а), (б), (в), (г) или (д), с добавлением стабилизирующего вещества (включая агент против слеживаяния), необходимого для их сохранения или транспортировки;

(ж) продукты, указанные выше в пунктах (а), (б), (в), (г), (д) или (е), с добавлением противопылевого средства или красящего или душистого вещества для облегчения их идентификации или в целях безопасности, с сохранением свойств данных продуктов, что не допускает их использования в иных целях, отличных от традиционных;

(з) следующие продукты, разбавленные до стандартной концентрации, для производства азокрасителей: соли диазония, вещества, вступающие в реакцию сочетания с этими солями, диазотирующиеся амины и их соли.

2. В данную группу не включаются:

(а) товары товарной позиции 1504 или сырой глицерин товарной позиции 1520;

(б) этиловый спирт (товарная позиция 2207 или 2208);

(в) метан или пропан (товарная позиция 2711);

(г) соединения углерода, указанные в примечании 2 к группе 28;

(д) иммунологические продукты товарной позиции 3002;

(е) мочевины (товарная позиция 3102 или 3105);

(ж) красящие вещества растительного или животного происхождения (товарная позиция 3203), синтетические органические красящие вещества, синтетические органические продукты, используемые в качестве оптических отбеливателей или люминофоров (товарная позиция 3204), или красители или другие красящие вещества, расфасованные в формы или упаковки для розничной продажи (товарная позиция 3212);

(з) ферменты (товарная позиция 3507);

(и) металдегид, гексаметилентетрамин или аналогичные вещества, расфасованные в формы (например, таблетки, палочки или аналогичные формы), предназначенные для использования в качестве топлива, или жидкое, или сжиженное газообразное топливо в контейнерах емкостью не более 300 см³, используемое для заполнения или повторной заправки сигаретных или аналогичных зажигалок (товарная позиция 3606);

(к) продукты, поставляемые в качестве зарядов для огнетушителей или гранат для тушения пожаров товарной позиции 3813; составы для удаления чернильных пятен, упакованные для розничной продажи, товарной позиции 3824; или

(л) оптические элементы, например, из этилендиаминтартрата (товарная позиция 9001).

3. Товары, которые могут быть включены в две или более товарные позиции данной группы, включаются в товарную позицию, последнюю в порядке возрастания кодов в данной группе Номенклатуры.

4. В товарных позициях 2904 - 2906, 2908 - 2911 и 2913 - 2920 любая ссылка на галогенированные, сульфированные, нитрованные или нитрозированные производные относится и к смешанным производным, таким как сульфогалогенированные, нитрогалогенированные, нитросульфированные или нитросульфогалогенированные.

В товарной позиции 2929 нитро- или нитрозогруппы не рассматриваются в качестве азотсодержащих функциональных групп.

В товарных позициях 2911, 2912, 2914, 2918 и 2922 термин "кислородсодержащая функциональная группа" относится лишь к тем функциональным группам (характеристические органические кислородсодержащие группы), которые указаны в товарных позициях 2905 - 2920.

5. (А) Сложные эфиры органических соединений с кислотными функциональными группами подгрупп I - VII с органическими соединениями этих же подгрупп должны включаться с тем из них, которое включается в товарную позицию, последнюю в порядке возрастания кодов в этих подгруппах Номенклатуры.

(Б) Сложные эфиры этилового спирта с органическими соединениями с кислотными функциональными группами подгрупп I - VII должны включаться в те же товарные позиции, что и соответствующие органические соединения с кислотными функциональными группами.

(В) При условии соблюдения положений примечания 1 к разделу VI и примечания 2 к группе 28:

(1) неорганические соли органических соединений, таких как соединения с кислотными, фенольными или енольными функциональными группами, или органические основания, включаемые в подгруппы I - X или в товарную позицию 2942, должны включаться в товарные позиции, предназначенные для органических соединений;

(2) соли, полученные в результате химических реакций между органическими соединениями, включаемыми в подгруппы I - X или в товарную позицию 2942, должны включаться в товарную позицию, предназначенную для основания или кислоты (включая соединения с фенольными или енольными функциональными группами), из которых эти соли образуются, последнюю в порядке возрастания кодов в группе; и

(3) координационные, или комплексные, соединения, кроме веществ, относящихся к подгруппе XI или товарной позиции 2941, включаются в товарную позицию,

последнюю в порядке возрастания кодов в группе 29, среди подходящих для фрагментов, образованных "расщеплением" всех связей металла, кроме металл-углеродных связей.

(Г) Алкоголяты металлов должны включаться в ту же товарную позицию, что и соответствующие спирты, за исключением этанола (товарная позиция 2905).

(Д) Галогенангидриды карбоновых кислот должны включаться в ту же товарную позицию, что и соответствующие кислоты.

6. Соединения товарных позиций 2930 и 2931 являются органическими соединениями, молекулы которых, помимо атомов водорода, кислорода или азота, содержат атомы других неметаллов или металлов (таких как сера, мышьяк или свинец), непосредственно связанные с атомами углерода.

В товарные позиции 2930 (сероорганические соединения) и 2931 (прочие органонеорганические соединения) не включаются сульфированные или галогенированные производные (в том числе сложные производные), которые кроме водорода, кислорода и азота имеют только непосредственно связанные с углеродом атомы серы или галогена, придающие им свойства сульфированных или галогенированных производных (или сложных производных).

7. В товарные позиции 2932 - 2934 не включаются эпоксиды с трехчленным кольцом, пероксиды кетонов, циклические полимеры альдегидов или тиоальдегидов, ангидриды многоосновных карбоновых кислот, циклические сложные эфиры полиспиртов или фенолов с многоосновными кислотами или имиды многоосновных кислот.

Эти положения применимы лишь в том случае, если циклы с гетероатомами образовались только в результате реакции циклизации или в результате реакций, указанных выше.

8. В товарной позиции 2937:

(а) термин "гормоны" распространяется на рилизинг-гормоны или факторы, стимулирующие секрецию гормонов, ингибиторы гормонов и антагонисты гормонов (антигормоны);

(б) термин "используемые в основном в качестве гормонов" применяется не только к производным гормонов и их структурным аналогам, используемым главным образом для гормонального воздействия, но и к таким производным и структурным аналогам, которые применяются главным образом как промежуточные продукты в синтезе веществ данной товарной позиции.

Примечания к субпозициям:

1. В любой товарной позиции данной группы производные химического соединения (или группы химических соединений) должны включаться в ту же субпозицию, что и

само соединение (или группа соединений), при условии, что они специально не включаются ни в какую другую субпозицию и что не существует остаточной субпозиции с наименованием "прочие" среди рассматриваемых субпозиций.

2. Примечание 3 к группе 29 не применяется к субпозициям данной группы.

ОБЩИЕ ПОЛОЖЕНИЯ

Общее правило: в данную группу включаются отдельные соединения определенного химического состава при условии соблюдения положений примечания 1 к группе.

(А) Соединения определенного химического состава (примечание 1 к группе)

Отдельное соединение определенного химического состава - это вещество, содержащее молекулы одного вида (например, с ковалентной или ионной связью), состав которых определяется постоянным соотношением элементов и может быть представлен конкретной структурной формулой. В кристаллической решетке виды молекул соответствуют повторяющейся элементарной ячейке.

Отдельные соединения определенного химического состава, содержащие другие вещества, специально добавленные во время или после производства (включая очистку), в данную группу не включаются. Соответственно продукт, содержащий сахарин, смешанный с лактозой, например, пригодный для использования его в качестве подслащивающего вещества, не включается (см. пояснения к товарной позиции 2925).

Отдельные соединения определенного химического состава данной группы могут содержать примеси (примечание 1 (а)). Исключение из этого правила вводится наименованием товарной позиции 2940, которая по отношению к сахарам ограничивает рамки товарной позиции химически чистыми сахарами.

Термин "примеси" используется исключительно для веществ, присутствие которых в отдельном химическом соединении является единственным и непосредственным результатом процесса производства (включая очистку). Эти вещества могут появиться в результате влияния любых факторов, присутствующих в таком процессе, в основном следующих:

- (а) неполнота превращения исходных материалов;
- (б) присутствие примесей в исходных материалах;
- (в) реагенты, используемые в процессе производства (включая очистку);
- (г) побочные продукты.

Следует отметить, однако, что такие вещества не во всех случаях считаются примесями, допустимыми в соответствии с примечанием 1 (а). Когда такие вещества намеренно оставляют в продукте с целью сделать его пригодным для использования в

иных целях, отличных от традиционных, эти вещества не рассматриваются в качестве допустимых примесей. Например, не включается продукт, состоящий из метилацетата с метанолом, намеренно оставленным в нем для улучшения свойств продукта как растворителя (товарная позиция 3814). Для некоторых соединений (например, этан, бензол, фенол, пиридин) существуют специфические критерии чистоты, указанные в пояснениях к товарным позициям 2901, 2902, 2907 и 2933.

Отдельные соединения определенного химического состава данной группы могут быть в виде водных растворов. При условии соблюдения ограничений, которые указаны в общих положениях к группе, в данную группу включаются неводные растворы, а также соединения (или их растворы) с добавками стабилизаторов, противопылевых средств или красящих веществ. Например, стирол, ингибированный третичным бутилкateхином, включается в товарную позицию 2902. Положения, отраженные в общих положениях к группе 28, рассматривающие добавление стабилизирующих, противопылевых средств и красящих веществ, применимы, *mutatis mutandis*, к химическим соединениям данной группы. При условии соблюдения ограничений, сделанных относительно красящих веществ, эти соединения также могут содержать добавки душистых веществ (например, бромметан товарной позиции 2903, к которому добавлены небольшие количества хлорпикрина).

Далее в данную группу включаются содержащие или не содержащие примеси смеси изомеров одного и того же органического вещества. Это положение применимо только к смесям соединений, имеющих одинаковую химическую функциональную группу (или функциональные группы) и которые или сосуществуют в их природной форме, или получены одновременно в ходе одного и того же синтеза. Однако смеси изомеров ациклических углеводородов (кроме стереоизомеров) насыщенных или ненасыщенных не включаются (группа 27).

(Б) Различие между соединениями группы 28 и группы 29

Органические соединения драгоценных металлов, радиоактивных элементов, изотопов, редкоземельных металлов, иттрия и скандия, а также другие соединения, содержащие углерод, перечисленные в части (Б) общих положений пояснений к группе 28, не включаются в группу 29 (см. примечание 1 к разделу VI и примечание 2 к группе 28).

Органо-неорганические соединения, кроме соединений, перечисленных в примечании 2 к группе 28, включаются в группу 29.

(В) Продукты, которые включаются в группу 29, даже если они не являются отдельными соединениями определенного химического состава

Имеются некоторые исключения из правила, в соответствии с которым в группу 29 включаются только отдельные соединения определенного химического состава. Эти исключения составляют следующие продукты:

Товарная позиция 2909 - Пероксиды кетонов.

Товарная позиция 2912 - Циклические полимеры альдегидов; параформальдегид.

Товарная позиция 2919 - Лактофосфаты.

Товарная позиция 2923 - Лецитины и фосфоаминолипиды прочие.

Товарная позиция 2934 - Нуклеиновые кислоты и их соли.

Товарная позиция 2936 - Провитамины и витамины (включая концентраты и смеси), в том числе в растворителе.

Товарная позиция 2937 - Гормоны.

Товарная позиция 2938 - Гликозиды и их производные.

Товарная позиция 2939 - Алкалоиды растительного происхождения и их производные.

Товарная позиция 2940 - Простые эфиры сахаров, ацетали сахаров и сложные эфиры сахаров, и их соли.

Товарная позиция 2941 - Антибиотики.

В данную группу также включаются соли диазония (см. пункт (А) пояснений к товарной позиции 2927), вещества, вступающие в реакцию сочетания с этими солями, диазотирующиеся амины и их соли, разбавленные, например, нейтральными солями до стандартной концентрации. Эти продукты предназначаются для производства азокрасителей. Они могут быть твердыми или жидкими.

Кроме того, в данную группу включаются пегилированные (полимерами полиэтиленгликоля (или ПЭГ)) производные продуктов товарных позиций 2936 - 2939 и 2941. Пегилированные производные этих продуктов включаются в ту же товарную позицию, что и их непегилированные формы. Однако пегилированные производные продуктов всех других товарных позиций группы 29 исключаются (как правило, товарная позиция 3907).

**(Г) Исключение из группы 29 некоторых отдельных органических соединений определенного химического состава
(примечание 2 к группе)**

(1) Некоторые отдельные органические соединения определенного химического состава никогда не включаются в группу 29, даже если они являются чистыми. Примерами таких соединений, кроме соединений, которые включаются в группу 28 (см. пункт (Б) общих положений данной группы), являются следующие:

(а) сахароза (товарная позиция 1701); лактоза, мальтоза, глюкоза и фруктоза (товарная позиция 1702);

(б) этиловый спирт (товарная позиция 2207 или 2208);

(в) метан и пропан (товарная позиция 2711);

(г) иммунологические продукты (товарная позиция 3002);

(д) мочевины (товарная позиция 3102 или 3105);

(е) красящие вещества животного или растительного происхождения (например, хлорофилл) (товарная позиция 3203);

(ж) синтетические органические красящие вещества (включая пигменты) и синтетические органические продукты, используемые в качестве оптических отбеливателей (например, некоторые стильбеновые производные) (товарная позиция 3204).

(2) Некоторые другие отдельные органические продукты определенного химического состава, которые могли бы включаться в группу 29, могут не включаться в нее в том случае, если поставляются в некоторых формах или если они подвергнуты некоторой обработке, не изменяющей их химический состав. Примеры их следующие:

(а) продукты для использования в терапевтических или профилактических целях, расфасованные в виде дозированных лекарственных форм или в упаковки для розничной продажи (товарная позиция 3004);

(б) продукты, используемые в качестве люминофоров (например, салицилальдазин), подвергшиеся обработке для придания им люминесцентных свойств (товарная позиция 3204);

(в) красители и прочие красящие вещества, расфасованные в формы или упаковки для розничной продажи (товарная позиция 3212);

(г) парфюмерные, косметические или туалетные средства (например, ацетон), расфасованные обычным для таких целей образом для розничной продажи (товарные позиции 3303 - 3307);

(д) продукты, пригодные для использования в качестве клеев или адгезивов, расфасованные для розничной продажи в качестве клеев или адгезивов, нетто-массой не более 1 кг (товарная позиция 3506);

(е) твердое топливо (например, метальдегид, гексаметилентетрамин), расфасованное в формы для использования в качестве топлива, и топливо жидкое или сжиженное газообразное (например, жидкий бутан) в контейнерах емкостью не более 300 см³, используемое для заполнения и повторной заправки сигаретных или аналогичных зажигалок (товарная позиция 3606);

(ж) гидрохинон и другие несмешанные продукты, используемые для фотографических целей, представленные в отмеренных дозах или упакованные для розничной продажи в готовом к использованию виде (товарная позиция 3707);

(з) дезинфицирующие средства, инсектициды и т.п., расфасованные как описано в товарной позиции 3808;

(и) продукты (например, тетрахлорид углерода), поставляемые в качестве зарядов для огнетушителей или гранат для тушения пожаров (товарная позиция 3813);

(к) составы для удаления чернильных пятен (например, хлорамины товарной позиции 2935, растворенные в воде), расфасованные в упаковки для розничной продажи (товарная позиция 3824);

(л) оптические элементы (например, этилендиаминтартрат) (товарная позиция 9001)

(Д) Продукты, потенциально включенные в две или более товарные позиции группы 29 (примечание 3 к группе)

Такие продукты должны классифицироваться в товарной позиции, которая является последней в порядке возрастания кодов среди товарных позиций, которые могут быть применены. Например, аскорбиновую кислоту можно рассматривать как лактон (товарная позиция 2932) или как витамин (товарная позиция 2936); следовательно, она должна включаться в товарную позицию 2936. По той же причине аллилэстренол, который представляет собой циклический спирт (товарная позиция 2906), но также является и стероидом с немодифицированной гонановой структурой, который используется главным образом как гормональный препарат (товарная позиция 2937), должен включаться в товарную позицию 2937.

Однако следует отметить, что последняя фраза текста товарной позиции 2940 запрещает включать в нее продукты товарных позиций 2937, 2938 и 2939.

(Е) Галогенированные, сульфированные, нитрованные или нитрозированные производные и их соединения (примечание 4 к группе)

Некоторые товарные позиции группы 29 содержат рекомендации относительно галогенированных, сульфированных, нитрованных или нитрозированных производных. Такие рекомендации относятся также к сложным производным, например, сульфогалогенированным, нитрогалогенированным, нитросульфированным, нитросульфогалогенированным и т.п. производным.

В товарной позиции 2929 нитро- или нитрозогруппы не рассматриваются в качестве азотсодержащих функциональных групп.

Галогенированные, сульфированные, нитрованные и нитрозированные производные образуются замещением одного или более атомов водорода в исходном соединении на один или более атомов галогенов, сульфо- ($-\text{SO}_3\text{H}$), нитро- ($-\text{NO}_2$) или нитрозо- ($-\text{NO}$) группы или на любые их сочетания. Любая функциональная группа (например, альдегидная, кислотная, аминная), принимаемая во внимание в целях классификации, должна оставаться неизменной в таких производных.

**(Ж) Классификация сложных эфиров, солей, координационных, или комплексных, соединений и некоторых галогенангидридов
(примечание 5 к группе)**

(1) Сложные эфиры.

Сложные эфиры органических соединений с кислотными функциональными группами подгрупп I - VII с органическими соединениями этих же подгрупп должны классифицироваться с тем из них, которое включается в товарную позицию, последнюю в порядке возрастания кодов в этих подгруппах.

Примеры:

(а) диэтиленгликоляацетат (сложный эфир, полученный реакцией уксусной кислоты товарной позиции 2915 с диэтиленгликолем товарной позиции 2909) товарная позиция 2915;

(б) метилбензолсульфонат (сложный эфир, полученный реакцией бензолсульфокислоты товарной позиции 2904 с метиловым спиртом товарной позиции 2905) товарная позиция 2905;

(в) монобутиловый эфир фталевой кислоты (сложный эфир поликарбоневой кислоты, в котором водород замещен только в одной группе COOH) товарная позиция 2917;

(г) бутилфталилбутилгликолят (сложный эфир, полученный реакцией фталевой кислоты товарной позиции 2917 и гликолевой кислоты товарной позиции 2918 с бутиловым спиртом товарной позиции 2905) товарная позиция 2918.

Это правило не может быть применено к сложным эфирам таких органических соединений, содержащих кислотные функциональные группы, с этиловым спиртом, так как это соединение не включается в группу 29. Такие эфиры должны рассматриваться там же, где и соединения с кислотными функциональными группами, из которых они образуются.

Пример:

Этилацетат (эфир, полученный реакцией уксусной кислоты товарной позиции 2915 с этиловым спиртом) товарная позиция 2915.

Далее следует отметить, что сложные эфиры сахаров и их соли включаются в товарную позицию 2940.

(2) Соли.

При условии соблюдения примечания 1 к разделу VI и примечания 2 к группе 28:

(а) неорганические соли органических соединений, таких как соединения с кислотными, фенольными или енольными функциональными группами, или органических оснований подгрупп I - X или товарной позиции 2942 должны включаться в товарную позицию, предназначенную для органических соединений.

Эти соли могут быть получены реакцией:

(i) органических соединений, содержащих кислотные, фенольные или енольные функциональные группы, с неорганическими основаниями.

Пример:

Метоксибензоат натрия (соль, полученная реакцией метоксибензойной кислоты товарной позиции 2918 с гидроксидом натрия. товарная позиция 2918.

Соли такого рода могут быть также получены реакцией сложных эфиров кислот, упомянутых выше, с неорганическими основаниями.

Пример:

n-Бутиловый эфир фталата меди (соль, полученная реакцией монобутилового эфира фталевой кислоты товарной позиции 2917 с гидроксидом меди) товарная позиция 2917; или

(ii) органических оснований с неорганическими кислотами.

Пример:

Диэтиламингидрохлорид (соль, полученная реакцией диэтиламина товарной позиции 2921 с соляной кислотой товарной позиции 2806) товарная позиция 2921;

(б) соли, полученные в результате реакций между органическими соединениями подгрупп I—X или товарной позиции 2942, должны включаться в товарную позицию, предназначенную для основания или кислоты (включая соединения с фенольными или енольными функциональными группами), из которых они образуются, и являющуюся последней в порядке возрастания кодов в группе.

Примеры:

(i) анилинацетат (соль, полученная реакцией уксусной кислоты товарной позиции 2915 с анилином товарной позиции 2921) товарная позиция 2921;

(ii) метиламинфеноксиацетат (соль, полученная реакцией метиламина товарной позиции 2921 с феноксиуксусной кислотой товарной позиции 2918) товарная позиция 2921.

(3) Координационные, или комплексные, соединения.

Координационные соединения металлов - это соединения, как заряженные, так и незаряженные, в которых металл связан с несколькими атомами (обычно с 2 - 9 атомами), посредством одного или более лигандов. Геометрическая конфигурация, образованная металлом и атомами, которые связаны с ним, а также число связей металла, или координационное число, обычно являются характерными для данного металла.

Координационные соединения, кроме веществ, относящихся к подгруппе XI или к товарной позиции 2941, должны рассматриваться как фрагменты, образованные "расщеплением" всех связей металла, кроме металл-углеродных связей, и классифицироваться в соответствии с фрагментом (для целей классификации рассматриваемым как реальное соединение), включаемым в группу 29, в товарную позицию, являющуюся последней в порядке возрастания кодов.

В целях примечания 5 (В) (3) к данной группе термин "фрагменты" распространяется на лиганды и часть(и), содержащие металл-углеродную связь и образованные в результате расщепления.

Ниже приводятся примеры:

Калия триоксалатоферрат (III) относится к товарной позиции, в которую включается щавелевая кислота (товарная позиция 2917), соответствующая фрагменту, полученному после расщепления связей металла.

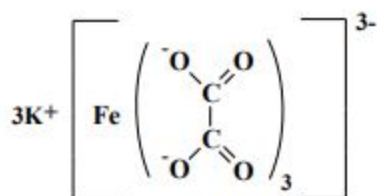

Феррохолинат (INN) относится к товарной позиции, охватывающей холин (товарная позиция 2923), который включается в товарную позицию, являющуюся последней в порядке возрастания кодов, нежели к товарной позиции для лимонной кислоты, соответствующей другому фрагменту, который может быть принят во внимание для целей классификации.

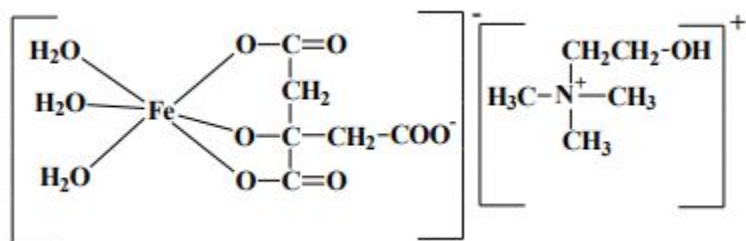

Будотитан (INN): после расщепления связей металла получают два фрагмента, один - соответствующий этанолу (группа 22), другой - бензоилацетону (и его енольной функциональной группе), относящемуся к товарной позиции 2914. Будотитан (INN), следовательно, должен быть включен в товарную позицию 2914.

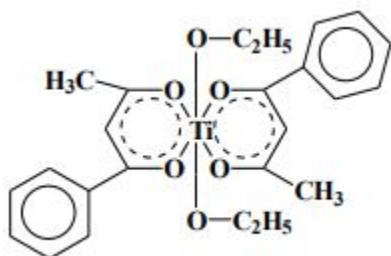

(4) Галогенангидриды карбоновых кислот.

Такие галогенангидриды должны включаться в ту же товарную позицию, что и соответствующие кислоты. Например, изобутирилхлорид (подобно изомасляной кислоте, которой он соответствует) включается в товарную позицию 2915.

(3) Классификация веществ в товарных позициях 2932, 2933 и 2934 (примечание 7 к группе)

В товарные позиции 2932, 2933 и 2934 не включаются эпоксиды с трехчленным кольцом, пероксиды кетонов, циклические полимеры альдегидов или тиоальдегидов, ангидриды многоосновных карбоновых кислот, циклические сложные эфиры полиспиртов или фенолов с многоосновными кислотами или имиды многоосновных кислот, если циклы с гетероатомами образовались только в результате реакции циклизации или в результате реакций, указанных выше.

Если в дополнение к реакциям, перечисленным в примечании 7 к группе 29, в структуре присутствуют прочие циклы с гетероатомами, при классификации должны учитываться все имеющие место реакции циклизации. Таким образом, например, анаксирон (INN) и прадефовир (INN) должны классифицироваться в товарной позиции 2934 как гетероциклические соединения с двумя или более гетероатомами, а не в товарной позиции 2933 как гетероциклические соединения, содержащие лишь гетероатомы азота.

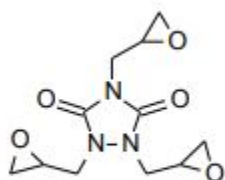

Анаксирон (INN)

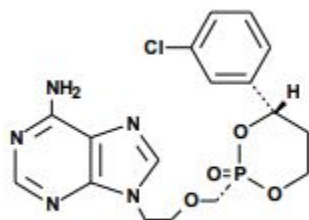

Прадефовир (INN)

(И) Классификация производных химических соединений

Классификация производных химических соединений на уровне товарной позиции должна определяться в соответствии с Основными правилами интерпретации Номенклатуры. Примечание 3 к данной группе применяется в том случае, когда производные потенциально могут включаться в две или более товарные позиции.

В пределах одной товарной позиции данной группы производные химических соединений должны классифицироваться в соответствии с примечанием к субпозициям 1.

(К) Конденсированные кольцевые системы

Конденсированная кольцевая система - это система, в которой присутствуют, по крайней мере, два кольца, имеющие одну и только одну общую связь и два и только два общих атома.

Конденсированные кольцевые системы имеются в молекулах полициклических соединений (например, полициклических углеводов, гетероциклических соединений), в которых два циклических кольца соединяются общей стороной, образуемой двумя смежными атомами. Примеры приведены ниже:

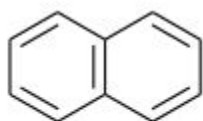

Нафталин

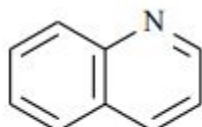

Хинолин

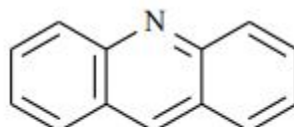

Конденсированный хинолин

В сложных кольцевых системах соединение может происходить более чем одной стороной любого отдельного кольца. Полициклические соединения, в которых два кольца имеют два и только два общих атома, называются "орто-конденсированными". А полициклические соединения, в которых одно кольцо содержит два и только два общих атома с каждым из двух или более смежных колец, называются "орто- и пери-конденсированными". Ниже приведены примеры этих двух различных типов конденсированных кольцевых систем:

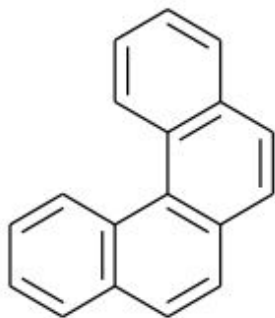

3 общих связи
6 общих атомов
"орто-конденсированная"
система

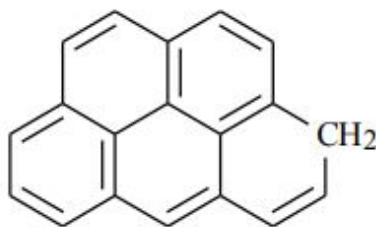

7 общих связей
8 общих атомов
"орто- и периконденсированные"
системы

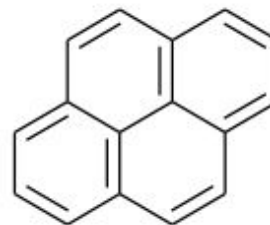

5 общих связей
6 общих атомов

Существует пример соединенного мостиком (неконденсированного) хинолина:

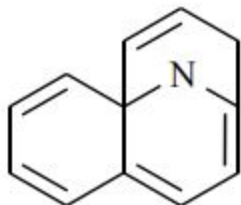

Неконденсированный
хинолин, или
мостиковый хинолин

ПОДГРУППА I

УГЛЕВОДОРОДЫ И ИХ ГАЛОГЕНИРОВАННЫЕ, СУЛЬФИРОВАННЫЕ, НИТРОВАННЫЕ ИЛИ НИТРОЗИРОВАННЫЕ ПРОИЗВОДНЫЕ

2901	Углеводороды ациклические:
2901 10	- насыщенные
	- ненасыщенные:
2901 21	-- этилен
2901 22	-- пропен (пропилен)
2901 23	-- бутен (бутилен) и его изомеры
2901 24	-- бута-1,3-диен и изопрен
2901 29	-- прочие

Ациклические углеводороды представляют собой соединения, содержащие только углерод и водород, которые не имеют колец в своей структуре. Они могут рассматриваться по двум категориям:

- (А) Насыщенные ациклические углеводороды.
- (Б) Ненасыщенные ациклические углеводороды.

(А) НАСЫЩЕННЫЕ АЦИКЛИЧЕСКИЕ УГЛЕВОДОРОДЫ

Эти соединения образуют гомологический ряд, который может быть представлен общей формулой (C_nH_{2n+2}). Они широко распространены в природе и являются главными компонентами нефтяных масел.

Основным углеводородом является метан (CH_4) с одним атомом углерода. Метан, а также пропан (C_3H_8), имеющий три атома углерода, включаются, однако, в товарную позицию 2711, даже если они являются чистыми.

Насыщенные ациклические углеводороды данной товарной позиции включают:

- (1) Этан (C_2H_6), с двумя атомами углерода.

Для включения в данную товарную позицию этан должен иметь чистоту 95 об.% или более. Этан более низкой чистоты не включается (товарная позиция 2711).

- (2) Бутаны (C_4H_{10}), с четырьмя атомами углерода.
- (3) Пентаны, с пятью атомами углерода.
- (4) Гексаны, с шестью атомами углерода.
- (5) Гептаны, с семью атомами углерода.
- (6) Октаны, с восемью атомами углерода.
- (7) Нонаны, с девятью атомами углерода.
- (8) Деканы, с десятью атомами углерода.
- (9) Пентадеканы, с пятнадцатью атомами углерода.
- (10) Триаконтаны, с тридцатью атомами углерода.
- (11) Гексаконтаны, с шестьюдесятью атомами углерода.

Все эти насыщенные углеводороды не растворимы в воде. При нормальных температуре и давлении такие углеводороды, содержащие до четырех атомов углерода, являются газообразными; углеводороды, содержащие от пяти до пятнадцати атомов углерода, являются жидкими; углеводороды с большим числом атомов углерода являются, как правило, твердыми.

Один или более атомов водорода в молекулах этих углеводородов могут быть замещены алкильными радикалами (например, метилом, этилом, пропилом); таким образом, изобутан (2- метилпропан, триметилметан) имеет ту же молекулярную формулу, что и нормальный бутан.

В промышленности и торговле наиболее важными углеводородами данной товарной позиции являются газы этан и бутан, которые получают из нефти и природного газа.

Для включения в данную товарную позицию эти насыщенные ациклические углеводороды должны быть в виде отдельных соединений определенного химического состава независимо от того, получены ли они переработкой нефти и природного газа или синтезом (относительно критерия чистоты этана см. пункт (1) выше). В данную товарную позицию, однако, не включаются сырой бутан, сырые нефтяные газы и аналогичные сырые газообразные углеводороды товарной позиции 2711.

(Б) НЕНАСЫЩЕННЫЕ АЦИКЛИЧЕСКИЕ УГЛЕВОДОРОДЫ

Эти ненасыщенные углеводороды содержат на два, четыре, шесть и т.п. атомов водорода меньше, чем насыщенные ациклические углеводороды, имеющие то же самое число атомов углерода. Это свидетельствует о наличии двойных или тройных связей.

- (1) Моноэтиленовые углеводороды.

Эти углеводороды составляют гомологический ряд, представленный общей формулой (C_nH_{2n}). Они находятся в продуктах, получаемых термическим разложением

многочисленных органических материалов (каменноугольного газа, продуктов крекинга нефтяных масел и т.п.); они могут быть также получены в результате синтеза.

(а) Первые члены данного ряда - газообразные, ими являются:

(i) этилен (этен) (C_2H_4). Бесцветный газ со слабым запахом эфира и сильными анестезирующими свойствами. Используется при получении большого количества органических соединений (например, этиленоксида, этилбензола, синтетического этанола, полиэтилена).

Для включения в данную товарную позицию этилен должен иметь чистоту 95 об.% или более. Этилен более низкой чистоты не включается (товарная позиция 2711);

(ii) пропен (пропилен) (C_3H_6). Бесцветный, легко воспламеняющийся газ, который является удушающим отравляющим веществом.

Для включения в данную товарную позицию пропен (пропилен) должен иметь чистоту 90 об.% или более. Пропилен более низкой чистоты не включается (товарная позиция 2711);

(iii) бутены (бутилены) (C_4H_8).

Для включения в данную товарную позицию эти ненасыщенные ациклические углеводороды должны быть в виде отдельных соединений определенного химического состава. В данную товарную позицию, однако, не включаются сырые газообразные углеводороды товарной позиции 2711.

В продажу все эти продукты поступают в сжиженном состоянии под давлением.

(б) Моноэтиленовые углеводороды, содержащие от пяти до пятнадцати атомов углерода, являются жидкими. Наиболее важные из них:

(i) пентены (амилены);

(ii) гексены;

(iii) гептены;

(iv) октены.

(в) Углеводороды, содержащие более пятнадцати атомов углерода, являются твердыми веществами.

(2) Полиэтиленовые углеводороды.

Данные углеводороды составляют ряд с двумя или более двойными связями.

Они включают:

(а) пропадиен (аллен) (C_3H_4);

(б) бута-1,2-диен (1,2-бутадиен, метилаллен) (C_4H_6);

(в) бута-1,3-диен (1,3-бутадиен) (C_4H_6), бесцветный, легко воспламеняющийся газ и

(г) 2-метилбута-1,3-диен (изопрен) (C_5H_8), бесцветная, легко воспламеняющаяся жидкость.

(3) Ацетиленовый ряд.

Ацетиленовые углеводороды содержат одну тройную связь (моноацетилены, общая формула C_nH_{2n-2}) или более одной тройной связи (полиацетилены).

Наиболее важным продуктом является ацетилен (C_2H_2) - бесцветный газ с характерным запахом. Из ацетилена можно синтезировать большое количество продуктов (например, уксусную кислоту, ацетон, изопрен, хлоруксусную кислоту, этанол).

Ацетилен поставляется растворенным в ацетоне под давлением в специальных стальных баллонах, наполненных диатомитом, и включается в данную товарную позицию (см. примечание 1 (д) к данной группе).

Другими членами ряда являются:

(а) пропин (аллилен, метилацетилен);

(б) бутин (этилацетилен).

(4) Этилен-ацетиленовые углеводороды.

Эти углеводороды содержат в своих молекулах как этиленовую, так и ацетиленовую связи. Наиболее важными из них являются винилацетилен (ацетилен, в котором один атом водорода замещен винильной группой) и метилвинилацетилен (в котором оба атома водорода замещены: один - винильной группой, а другой - метильной группой).

2902 Углеводороды циклические:

- циклоалканы, циклоалкены и циклотерпены:

2902 11 -- циклогексан

2902 19 - - прочие

2902 20 - бензол

2902 30 - толуол

- ксилолы:

2902 41 -- о-ксилол

2902 42 -- м-ксилол

2902 43 -- п-ксилол

2902 44 -- смеси изомеров ксилола

2902 50 - стирол

2902 60 - этилбензол

2902 70 - кумол

2902 90 - прочие

Циклические углеводороды представляют собой соединения, содержащие только углерод и водород и имеющие в своей структуре, по крайней мере, одно кольцо. Они могут быть распределены по трем категориям:

(А) Циклоалканы и циклоалкены.

(Б) Циклотерпены.

(В) Ароматические углеводороды.

(А) ЦИКЛОАЛКАНЫ И ЦИКЛОАЛКЕНЫ

Эти соединения представляют собой циклические углеводороды, которые в случае насыщенных моноциклических алканов соответствуют общей формуле C_nH_{2n} и в случае полициклических алканов или ненасыщенных алканов (алкенов) общей формуле C_nH_{2n-x} (в которой "x" может принимать значение 2, 4, 6 и т.д.).

(1) Моноциклические алканы включают полиметилловые и нафтеновые углеводороды, встречающиеся в некоторых видах нефти; примерами их являются:

- (а) циклопропан (C_3H_6) (газ);
- (б) циклобутан (C_4H_8) (газ);
- (в) циклопентан (C_5H_{10}) (жидкость);
- (г) циклогексан (C_6H_{12}) (жидкость).

(2) Полициклические алканы включают:

(а) декагидронафталин ($C_{10}H_{18}$), бесцветная жидкость, используемая в качестве растворителя для красок и лаков, для полирующих средств и др.;

(б) мостиковые соединения, такие как 1,4,4а,5,6,7,8,8а-октагидро-экзо-1,4-эндо-5,8-диметанонафталин ($C_{12}H_{16}$), из которого получают пестицид НЕОД;

(в) соединения с "клеточной" структурой, такие как пентацикло[5.2.1.0^{2,6}.0^{3,9}.0^{5,8}]декан ($C_{10}K_{12}$), из которого получается додекахлорпентацикло[5.2.1.0^{2,6}.0^{3,9}.0^{5,8}]декан

(3) Циклоалкены включают:

- (а) циклобутен (C_4H_6), газ;
- (б) циклопентен (C_5H_8), жидкость;
- (в) циклогексен (C_6H_{10}), жидкость;
- (г) циклооктатетраен (C_8H_8), жидкость;
- (д) азулен ($C_{10}H_8$), твердое вещество.

В данную товарную позицию, однако, не включаются синтетические каротины, которые включаются в товарную позицию 3204.

(Б) ЦИКЛОТЕРПЕНЫ

Эти углеводороды по общей химической структуре не отличаются от соединений циклоалкеновой группы и имеют общую формулу $(C_5H_8)_n$, где n может быть равным 2

или более. Они содержатся в естественном состоянии в виде душистых летучих жидкостей, в растениях, например:

(1) Пинен, составной компонент сухоперегонного скипидара, соснового масла, коричневого масла и т.п.; представляет собой бесцветную жидкость.

(2) Камфен, содержится в эфирном мускатном масле, петигреновом масле и т.п.

(3) Лимонен, встречается в маслах citrusовых плодов; дипентен, представляет собой смешанные оптические изомеры лимонена. Неочищенный дипентен не включается (товарная позиция 3805).

В данную товарную позицию не включаются эфирные масла (товарная позиция 3301), скипидар живичный, древесный или сульфатный и масла терпеновые прочие, получаемые путем перегонки или другой обработки древесины хвойных пород (товарная позиция 3805).

(В) АРОМАТИЧЕСКИЕ УГЛЕВОДОРОДЫ

Эти соединения содержат одно или более конденсированных или неконденсированных бензольных колец, причем бензол представляет собой углеводород, состоящий из 6 атомов углерода и 6 атомов водорода, расположенных в виде 6 СН-групп, образующих шестиугольное кольцо.

(I) Углеводороды только с одним бензольным кольцом. Они включают бензол и его гомологи.

(а) Бензол (C_6H_6). Встречается в каменноугольном газе, в некоторых видах нефти и в жидких продуктах сухой перегонки многочисленных органических материалов, богатых углеродом (угля, лигнита и т.п.); получается также путем синтеза. В чистом виде является бесцветной подвижной, преломляющей жидкостью, летучей и воспламеняющейся, с ароматным запахом. Он легко растворяет смолы, жиры, эфирные масла, каучук и т.п. Из бензола можно синтезировать многочисленные продукты.

Для включения в данную товарную позицию бензол должен иметь чистоту 95 мас. % или более. Бензол более низкой чистоты не включается (товарная позиция 2707).

(б) Толуол (метилбензол) ($C_6H_5CH_3$). Производное бензола, в котором один атом водорода замещен метильной группой. Получается перегонкой легкой каменноугольной смолы или циклизацией ациклических углеводородов. Бесцветная подвижная, преломляющая, воспламеняющаяся жидкость с ароматным запахом, аналогичным запаху бензола.

Для включения в данную товарную позицию толуол должен иметь чистоту 95 мас. % или более. Толуол более низкой чистоты не включается (товарная позиция 2707).

(в) Ксилол (диметилбензол) ($C_6H_4(CH_3)_2$). Производное бензола, в котором два атома водорода замещены двумя метильными группами. Имеются три изомера:

о-ксилол, ж-ксилол и п-ксилол. Ксилол представляет собой прозрачную воспламеняющуюся жидкость, содержится в легкой каменноугольной смоле.

Для включения в данную товарную позицию ксилол должен содержать 95 мас.% или более изомеров ксилола, при этом учитываются вместе все изомеры ксилола. Ксилол меньшей чистоты не включается (товарная позиция 2707).

(г) Прочие ароматические углеводороды данной группы образуются бензольным кольцом и одной или более боковыми цепями, открытыми или замкнутыми; они включают:

(1) Стирол ($C_6H_5CH=CH_2$). Бесцветная маслянистая жидкость, используемая главным образом при получении пластмасс (полистирола) и синтетического каучука.

(2) Этилбензол ($C_6H_5C_2H_5$). Бесцветная воспламеняющаяся, подвижная жидкость, содержащаяся в каменноугольной смоле, получается обычно из бензола и этилена.

(3) Кумол ($C_6H_5CH(CH_3)_2$). Бесцветная жидкость, встречается в некоторых видах нефти. Используется главным образом при производстве фенола, ацетона, а-метилстирола или в качестве растворителя.

(4) *п*-Кумол ($CH_3-C_6H_4-CH(CH_3)_2$). Содержится в большом количестве в некоторых эфирных маслах. Бесцветная жидкость с приятным запахом.

Неочищенный *п*-кумол не включается (товарная позиция 3805).

(5) Тетрагидронафталин (тетралин) ($C_{10}H_{12}$). Получается каталитическим гидрированием нафталина. Бесцветная жидкость с запахом, похожим на запах терпена, используется в качестве растворителя и т.п.

(II) Углеводороды с двумя или более неконденсированными бензольными кольцами; они включают:

(а) Бифенил ($C_6H_5C_6H_5$). Блестящие белые кристаллы с приятным запахом; используется, в частности, для получения хлорированных производных (пластификаторов), в качестве охлаждающего агента (один или в смеси с бифениловым эфиром) и в качестве замедлителя в ядерных реакторах.

(б) Дифенилметан ($C_6H_5CH_2C_6H_5$). Углеводород с двумя бензольными кольцами, связанными метиленовой группой (CH_2). Кристаллизуется, образуя бесцветные игольчатые кристаллы с сильным запахом, напоминающим запах герани; используется в органическом синтезе.

(в) Трифенилметан ($CH(C_6H_5)_3$). Метан, у которого три атома водорода замещены тремя бензольными кольцами.

(г) Терфенилы. Смесь изомеров терфенила используется в качестве охлаждающих агентов и в качестве замедлителей в ядерных реакторах.

(III) Углеводороды с двумя или более конденсированными бензольными кольцами:

(а) Нафталин ($C_{10}H_8$). Образуется при конденсации двух бензольных колец. Встречается в каменноугольной смоле, в нефти, в каменноугольном газе, в буроугольной смоле и т.п. Он кристаллизуется, образуя мелкие белые чешуйки с характерным запахом.

Для включения в данную товарную позицию нафталин должен иметь температуру кристаллизации $79,4\text{ }^\circ\text{C}$ или более. Нафталин меньшей чистоты не включается (товарная позиция 2707).

(б) Фенантрен ($C_{14}H_{10}$). Образуется при конденсации трех бензольных колец. Один из продуктов перегонки каменноугольной смолы; мелкие бесцветные флуоресцирующие кристаллы.

Фенантрен включается в данную товарную позицию только в том случае, если он является отдельным соединением определенного химического состава в чистом или технически чистом состоянии. Сырой фенантрен не включается (товарная позиция 2707).

(в) Антрацен ($C_{14}H_{10}$). Также образуется при конденсации трех бензольных колец и встречается в каменноугольной смоле. Бесцветные кристаллы или желтоватый порошок; флуоресцирует пурпурно-голубым цветом.

Для включения в данную товарную позицию антрацен должен иметь чистоту 90 мас. % или более. Антрацен меньшей чистоты не включается (товарная позиция 2707).

Данная группа включает также следующие углеводороды:

- (1) Аценафтен.
- (2) Метилантрацены.
- (3) Флуорен.
- (4) Флуорантен.
- (5) Пирен.

В данную товарную позицию не включаются те додецилбензолы и те нонилнафталины, которые являются смешанными алкиларенами (товарная позиция 3817).

2903 Галогенированные производные углеводородов:

– насыщенные хлорированные производные ациклических углеводородов:

2903 11 – – хлорметан (метилхлорид) и хлорэтан (этилхлорид)

2903 12 – – дихлорметан (метиленхлорид)

2903 13 – – хлороформ (трихлорметан)

2903 14 – – четыреххлористый углерод

2903 15 – – этилендихлорид (ISO) (1,2-дихлорэтан)

2903 19 – – прочие

– ненасыщенные хлорированные производные ациклических углеводородов:

2903 21 – – винилхлорид (хлорэтилен)

2903 22 -- трихлорэтилен

2903 23 -- тетрахлорэтилен (перхлорэтилен)

2903 29 -- прочие

– фторированные, бромированные или йодированные производные ациклических углеводов:

2903 31 -- этилендибромид (ISO) (1,2-дибромэтан)

2903 39 -- прочие

– галогенированные производные ациклических углеводов, содержащие два или более различных галогена:

2903 71 -- хлордифторметан

2903 72 -- дихлортрифторэтаны

2903 73 -- дихлорфторэтаны

2903 74 -- хлордифторэтаны

2903 75 -- дихлорпентафторпропаны

2903 76 -- бромхлордифторметан, бромтрифторметан и дибромтетрафторэтаны

2903 77 -- прочие, пергалогенированные только фтором и хлором

2903 78 -- пергалогенированные производные прочие

2903 79 -- прочие

– галогенированные производные циклановых, цикленовых или циклотерпеновых углеводов:

2903 81 -- 1,2,3,4,5,6-гексахлорциклогексан (ГХГ (ISO)), включая линдан (ISO, INN)

2903 82 -- альдрин (ISO), хлордан (ISO) и гептахлор (ISO)

2903 83 -- мирекс (ISO)

2903 89 -- прочие

– галогенированные производные ароматических углеводов:

2903 91 -- хлорбензол, о-дихлорбензол и п-дихлорбензол

2903 92 -- гексахлорбензол (ISO) и ДДТ (ISO) (клофенотан (INN), 1,1,1-трихлор2,2-бис(п-хлорфенил)этан)

2903 93 -- пентахлорбензол (ISO)

2903 94 -- гексабромбифенилы

2903 99 -- прочие

Эти углеводороды являются соединениями, в структурной формуле которых один или более атомов галогена (фтора, хлора, брома, йода) замещают равное число атомов водорода.

(А) НАСЫЩЕННЫЕ ХЛОРИРОВАННЫЕ ПРОИЗВОДНЫЕ АЦИКЛИЧЕСКИХ УГЛЕВОДОРОДОВ

(1) Хлорметан (метилхлорид). Бесцветный газ, обычно поставляется сжиженным в стальных баллонах. Используется в качестве охлаждающего вещества, в качестве анестезирующего средства и в органическом синтезе.

(2) Дихлорметан (метиленхлорид). Токсичная бесцветная летучая жидкость; используется в органическом синтезе.

(3) Хлороформ (трихлорметан). Бесцветная летучая жидкость с характерным запахом; используется в качестве анестезирующего средства, в качестве растворителя и в органическом синтезе.

(4) Тетрахлорид углерода, или четыреххлористый углерод. Бесцветная жидкость; используется в огнетушителях и в качестве растворителя серы, масел, жиров, лаков, нефти, смол и т.п.

(5) Хлорэтан (этилхлорид). Газообразный продукт, хранится сжиженным в специальных сосудах; используется в качестве анестезирующего средства.

(6) Этилендихлорид (ISO) (1,2- дихлорэтан). Токсичная бесцветная жидкость; используется в качестве растворителя.

(7) 1,2-Дихлорпропан (пропилендихлорид). Бесцветная стабильная жидкость. С запахом, похожим на запах хлороформа. Используется в органическом синтезе и в качестве растворителя жиров, масел, восков, камедей и смол.

(8) Дихлорбутаны.

В данную товарную позицию не включаются:

(а) хлорпарафины, если они представляют собой смеси хлорированных производных; твердые хлорпарафины, имеющие характер искусственных восков, включаются в товарную позицию 3404, жидкие хлорпарафины включаются в товарную позицию 3824;

(б) продукты, поставляемые в качестве зарядов для огнетушителей или заряженных гранат для тушения пожаров, товарной позиции 3813.

(Б) НЕНАСЫЩЕННЫЕ ХЛОРИРОВАННЫЕ ПРОИЗВОДНЫЕ АЦИКЛИЧЕСКИХ УГЛЕВОДОРОДОВ

(1) Винилхлорид (хлорэтилен). Газ с запахом хлороформа; поставляется в жидком виде в стальных сосудах; используется для получения поливинилхлорида товарной позиции 3904.

(2) Трихлорэтилен. Бесцветная жидкость с запахом хлороформа; растворитель лаков, масел и жиров; используется в органическом синтезе.

(3) Тетрахлорэтилен (перхлорэтилен). Бесцветная жидкость, используемая в качестве растворителя для сухой чистки.

(4) Винилиденхлорид.

(В) ФТОРИРОВАННЫЕ, БРОМИРОВАННЫЕ ИЛИ ЙОДИРОВАННЫЕ ПРОИЗВОДНЫЕ АЦИКЛИЧЕСКИХ УГЛЕВОДОРОДОВ

(1) Бромметан (метилбромид). Газообразный продукт, хранится в сжиженном состоянии в специальных сосудах; используется в огнетушителях и в качестве охлаждающего вещества.

(2) Бромэтан (этилбромид). Бесцветная жидкость с запахом, похожим на запах хлороформа; используется в органическом синтезе.

(3) Бромформ. Бесцветная жидкость с характерным запахом; используется в качестве успокоительного средства.

(4) Аллилбромид.

(5) Йодметан (метилйодид) и йодэтан (этилйодид). Жидкости, используемые в органическом синтезе.

(6) Дийодметан (метиленйодид).

(7) Йодоформ. Желтый порошок или желтые кристаллы с характерным запахом; используется в медицине в качестве антисептического средства.

(8) Аллилйодид (3-йодпропен).

В данную товарную позицию не включаются продукты, поставляемые в качестве зарядов для огнетушителей или заряженных гранат для тушения пожаров, товарной позиции 3813.

(Г) ГАЛОГЕНИРОВАННЫЕ ПРОИЗВОДНЫЕ АЦИКЛИЧЕСКИХ УГЛЕВОДОРОДОВ, СОДЕРЖАЩИЕ ДВА ИЛИ БОЛЕЕ РАЗЛИЧНЫХ ГАЛОГЕНА

Торговля хлордифторметаном, дихлортрифторэтанами, дихлорфторэтанами, хлордифторэтанами, дихлорпентафторпропанами, бромхлордифторметаном, бромтрифторметаном, дибромтетрафторэтанами, трихлорфторметаном, дихлордифторметаном, трихлортрифторэтанами, дихлортetraфторэтанами и хлорпентафторэтаном контролируется Монреальским протоколом о веществах, разрушающих озоновый слой.

В данную товарную позицию не включаются продукты, поставляемые в качестве зарядов для огнетушителей или заряженных гранат для тушения пожаров, товарной позиции 3813.

(Д) ГАЛОГЕНИРОВАННЫЕ ПРОИЗВОДНЫЕ ЦИКЛОАЛКАНОВЫХ, ЦИКЛОАЛКЕНОВЫХ ИЛИ ЦИКЛОТЕРПЕНОВЫХ УГЛЕВОДОРОДОВ

(1) 1,2,3,4,5,6-Гексахлорциклогексан (ГХГ (ISO)), включая линдан (ISO, INN). Белый или желтоватый порошок или чешуйки; очень сильный инсектицид.

(2) Галогенированные производные циклопропана или циклобутана.

(3) Октахлортетрагидро-4,7-эндометилениндан, также очень сильный инсектицид.

(4) Галогенированные производные углеводов с “клеточной” структурой, такие как додекахлорпентацикло [5.2.1.0^{2,6}.0^{3,9}.0^{5,8}] декан.

(5) Галогенированные производные циклотерпенов, такие как хлоркамфен, борнилхлорид.

(Е) ГАЛОГЕНИРОВАННЫЕ ПРОИЗВОДНЫЕ АРОМАТИЧЕСКИХ УГЛЕВОДОРОДОВ

(1) Хлорбензол. Воспламеняющаяся жидкость со слабым ароматным запахом; используется в органическом синтезе, а также в качестве растворителя лаков, смол и битумов.

(2) о-Дихлорбензол. Бесцветная жидкость.

(3) ж-Дихлорбензол. Бесцветная жидкость.

(4) п-Дихлорбензол. Белые кристаллы, используемые главным образом в качестве инсектицида, освежителя воздуха или в качестве промежуточного продукта в производстве красителей.

(5) Гексахлорбензол (ISO) и пентахлорбензол (ISO). Белые игольчатые кристаллы, не растворимые в воде.

(6) ДДТ (ISO) (клофенотан (INN), 1,1,1-трихлор-2,2-бис(п-хлорфенил)этан или дихлордифенилтрихлорэтан). Бесцветные кристаллы или порошок от белого до почти белого цвета. Инсектицид.

(7) Бензилхлорид. Бесцветная жидкость с приятным запахом, сильно слезоточивая; используется в органическом синтезе.

(8) Монохлорнафталины, а (подвижная жидкость) или в (летучие кристаллы). Имеют запах нафталина; используются в органическом синтезе, в качестве пластификаторов и т.п.

(9) 1,4-Дихлорнафталин, блестящие бесцветные кристаллы, и октахлорнафталин, блестящие желтоватые кристаллы, используются в качестве инсектицидов.

Жидкие полихлорнафталины включаются в данную товарную позицию, если они не являются смесями; но полихлорнафталины в твердом состоянии, которые являются смесями, имеющими характер искусственных восков, не включаются (товарная позиция 3404).

(10) Бромстирол.

(11) Гексабромбифенилы*. Типичные примеры: 2,2',4,4',5,5'-гексабромбифенил* и 3,3',4,4',5,5'- гексабромбифенил. Твердые вещества от бесцветных до белых.

В данную товарную позицию не включаются смеси изомеров гексабромбифенилов (товарная позиция 3824). В данную товарную позицию также не включаются полихлорбифенилы, которые представляют собой смеси хлорированных производных;

полихлорбифенилы в твердом состоянии, имеющие характер искусственных восков, включаются в товарную позицию 3404, а жидкие полихлорбифенилы включаются в товарную позицию 3824.

2904 Сульфированные, нитрованные или нитрозированные производные углеводородов, галогенированные или негалогенированные:

2904 10 - производные, содержащие только сульфогруппы, их соли и сложные этиловые эфиры

2904 20 - производные, содержащие только нитро- или только нитрозогруппы
- перфтороктансульфоновая кислота, ее соли и перфтороктансульфонилфторид:

2904 31 -- перфтороктансульфоновая кислота

2904 32 -- перфтороктансульфонат аммония

2904 33 -- перфтороктансульфонат лития

2904 34 -- перфтороктансульфонат калия

2904 35 -- прочие соли перфтороктансульфоновой кислоты

2904 36 -- перфтороктансульфонилфторид

- прочие:

2904 91 -- трихлорнитрометан (хлорпикрин)

2904 99 -- прочие

(А) СУЛЬФИРОВАННЫЕ ПРОИЗВОДНЫЕ

Эти производные представляют собой углеводороды, в которых один или более атомов водорода замещены таким же числом сульфогрупп ($-\text{SO}_3\text{H}$); их обычно называют сульфокислотами. В данную товарную позицию включаются также соли и сложные этиловые эфиры сульфокислот (см. примечание 5 (Б) к данной группе).

(1) Сульфированные производные ациклических углеводородов:

(а) этиленсульфокислота;

(б) этансульфокислота.

(2) Сульфированные производные циклических углеводородов:

(а) бензолсульфокислота;

(б) толуолсульфокислоты (иногда ошибочно называемые бензилсульфокислотами);

(в) ксилолсульфокислоты;

(г) бензолдисульфокислоты;

(д) нафталинсульфокислоты.

(Б) НИТРОВАННЫЕ ПРОИЗВОДНЫЕ

Эти производные представляют собой углеводороды, в которых один или более атомов водорода замещены таким же числом нитрогрупп ($-\text{NO}_2$).

(1) Нитрованные производные ациклических углеводородов:

- (а) нитрометан;
- (б) нитроэтан;
- (в) нитропропан;
- (г) тринитрометан и т.п.

(2) Нитрованные производные циклических углеводов:

(а) нитробензол (мирбановое масло). Блестящие желтые кристаллы или маслянистая желтоватая жидкость с запахом горького миндаля; используется в парфюмерии, в производстве мыла, в органическом синтезе, в качестве денатурирующего агента и т.п.;

(б) м-динитробензол. Бесцветные игольчатые кристаллы или чешуйки; используется для производства взрывчатых веществ;

(в) нитротолуол (о-, м- и п-);

(г) 2,4-динитротолуол. Кристаллы, используемые при производстве взрывчатых веществ;

(д) 2,4,6-тринитротолуол. Мощное взрывчатое вещество.

Готовые взрывчатые смеси этих производных не включаются (товарная позиция 3602);

(е) 5-трет-бутил-2,4,6-тринитро-мета-ксилол (ксилольный мускус); используется в парфюмерии;

(ж) нитроксиллол, 3-трет-бутил-2,6-динитро-п-цимол (цимольный мускус), нитронафталин и т.п.

(В) НИТРОЗИРОВАННЫЕ ПРОИЗВОДНЫЕ

Эти производные представляют собой углеводороды, в которых один или более атомов водорода замещены таким же числом нитрозогрупп (-NO).

(1) Нитрозобензол.

(2) Нитрозотолуол (о-, м- и п-).

(Г) СУЛЬФОГАЛОГЕНИРОВАННЫЕ ПРОИЗВОДНЫЕ

Эти соединения представляют собой производные углеводородов, молекулы которых содержат одну или более сульфогрупп (-SO₃H), а также соли, или сложные этиловые эфиры этих соединений и содержат один или более атомов галогенов или еще галогенсульфонильную группу.

(1) Хлор-, бром- и йодбензолсульфоокислоты (о-, ж- и п-).

(2) Хлор-, бром- и йодбензолдисульфоокислоты.

(3) Хлорнафталинсульфоокислоты.

(4) п-Толуолсульфохлорид.

(5) Перфтороктансульфоновая кислота (ПФОСК)*. Производство и применение ПФОСК, ее солей, а также перфтороктансульфонилфторида (ПФОСФ) контролируется

Стокгольмской конвенцией о стойких органических загрязнителях и Роттердамской конвенцией о процедуре предварительного обоснованного согласия в отношении отдельных опасных химических веществ и пестицидов в международной торговле (см. также товарные позиции 2922, 2923, 2935, 3808 и 3824).

(Д) НИТРОГАЛОГЕНИРОВАННЫЕ ПРОИЗВОДНЫЕ

Эти соединения являются производными углеводородов, молекулы которых содержат одну или более нитрогрупп ($-\text{NO}_2$) и один или более атомов галогенов.

- (1) Трихлорнитрометан или хлорпикрин.
- (2) Йодтринитрометан (йодпикрин).
- (3) Хлорнитрометан.
- (4) Бромнитрометан.
- (5) Йоднитрометан.
- (6) Хлорнитробензол.
- (7) Хлорнитротолуол.

(Е) НИТРОСУЛЬФИРОВАННЫЕ ПРОИЗВОДНЫЕ

Эти соединения представляют собой производные углеводородов, молекулы которых содержат одну или более нитрогрупп ($-\text{NO}_2$) и одну или более сульфогрупп ($-\text{SO}_3\text{H}$), а также соли, или сложные этиловые эфиры этих соединений.

- (1) Нитробензол-, ди- и тринитробензолсульфоокислоты.
- (2) Нитротолуол-, ди- и тринитротолуолсульфоокислоты.
- (3) Нитронафталинсульфоокислоты.
- (4) Динитростильбендисульфокислоты.

(Ж) НИТРОСУЛЬФОГАЛОГЕНИРОВАННЫЕ ИЛИ ПРОЧИЕ СЛОЖНЫЕ ПРОИЗВОДНЫЕ

Эти соединения являются производными вида, не описанного выше, например, производными, которые содержат одну или более нитрогрупп ($-\text{NO}_2$), сульфогрупп ($-\text{SO}_3\text{H}$), а также солями, или сложными этиловыми эфирами этих соединений и содержат один или более атомов галогенов. Конкретными примерами являются сульфированные производные хлорнитробензолов, хлорнитротолуолов и т.п.

СПИРТЫ И ИХ ГАЛОГЕНИРОВАННЫЕ, СУЛЬФИРОВАННЫЕ, НИТРОВАННЫЕ ИЛИ НИТРОЗИРОВАННЫЕ ПРОИЗВОДНЫЕ

2905 Спирты ациклические и их галогенированные, сульфированные, нитрованные или нитрозированные производные:

- моноспирты насыщенные:

2905 11 -- метанол (спирт метиловый)

2905 12 -- пропан-1-ол (спирт пропиловый) и пропан-2-ол (спирт изопропиловый)

2905 13 -- бутан-1-ол (спирт н-бутиловый)

2905 14 -- бутанола прочие

2905 16 -- октанол (спирт октиловый) и его изомеры

2905 17 -- додекан-1-ол (спирт лауриловый), гексадекан-1-ол (спирт цетиловый) и октадекан-1-ол (спирт стеариловый)

2905 19 -- прочие

- моноспирты ненасыщенные:

2905 22 -- спирты ациклические терпеновые

2905 29 -- прочие

- диолы:

2905 31 -- этиленгликоль (этандиол)

2905 32 -- пропиленгликоль (пропан-1,2-диол)

2905 39 -- прочие

- полиспирты прочие:

2905 41 -- 2-этил-2-(гидроксиметил)пропан-1,3-диол (триметилпропан)

2905 42 -- пентаэритрит

2905 43 -- маннит

2905 44 -- D-глюцит (сорбит)

2905 45 -- глицерин 2905 49 — прочие

- галогенированные, сульфированные, нитрованные или нитрозированные производные ациклических спиртов:

2905 51 -- этхлорвинол (INN)

2905 59 -- прочие

Ациклические спирты являются производными ациклических углеводов, получаемыми замещением одного или более атомов водорода гидроксильной группой. Они представляют собой кислородсодержащие соединения, которые взаимодействуют с кислотами, давая соединения, известные как сложные эфиры.

Спирты могут быть первичными (содержащими характерную для них группу $-\text{CH}_2\text{OH}$), вторичными (содержащими характерную для них группу $>\text{CHOH}$) или третичными (содержащими характерную для них группу

→

C(OH)).

В данную товарную позицию включаются ациклические спирты, описанные ниже, и их галогенированные, сульфированные, нитрованные, нитрозированные, сульфогалогенированные, нитрогалогенированные, нитросульфированные,

нитросульфогалогенированные или прочие производные (например, монохлоргидрины глицерина и этиленгликоля). Альдегидбисульфитные соединения и кетонбисульфитные соединения рассматриваются как сульфированные производные спиртов, например, ацетальдегидбисульфит натрия, формальдегидбисульфит натрия, валеральдегидбисульфит натрия и ацетонбисульфит натрия. В данную товарную позицию также включаются металлалкоголяты спиртов данной товарной позиции и этанола.

В данную товарную позицию не включается этанол (этиловый спирт) независимо от того, чистый он или нет (см. пояснения к товарным позициям 2207 и 2208).

(А) НАСЫЩЕННЫЕ МОНОСПИРТЫ

(1) Метанол (метиловый спирт). Получается сухой перегонкой древесины или путем синтеза. Чистый метанол представляет собой подвижную, бесцветную, воспламеняющуюся жидкость с характерным запахом; используется в органическом синтезе, в качестве растворителя, в производстве красителей, взрывчатых веществ, фармацевтических продуктов и т.п. Нафта древесная (неочищенный метиловый спирт), получаемая сухой перегонкой древесины, не включается (товарная позиция 3807).

(2) Пропан-1-ол (пропиловый спирт) и пропан-2-ол (изопропиловый спирт). Эти продукты представляют собой бесцветные жидкости. Последняя получается путем синтеза из пропилена и используется при получении ацетона и метакрилатов, в качестве растворителя и т.п.

(3) Бутан-1-ол (н-бутиловый спирт) и прочие бутанола (4 изомера). Бесцветные жидкости, используются в органическом синтезе и в качестве растворителей.

(4) Пентанол (амиловый спирт) и его изомеры. Существуют восемь возможных изомеров. Ферментационный амиловый спирт получают главным образом из сивушного масла (известного также как зерновое масло, мелассное масло, картофельное масло и т.п.; товарной позиции 3824), которое в свою очередь получается при ректификации этилового спирта. Амиловые спирты также могут быть получены из газообразных углеводов, получаемых при крекинге нефти.

(5) Гексанола и гептанола (гексиловый и гептиловый спирты).

(6) Октанол (октиловый спирт) и его изомеры.

(7) Додекан-1-ол (лауриловый спирт), гексадекан-1-ол (цетиловый спирт) и октадекан-1-ол (стеариловый спирт).

В данную товарную позицию не включаются жирные спирты чистотой менее 90% (в пересчете на сухой продукт) (товарная позиция 3823).

(Б) НЕНАСЫЩЕННЫЕ МОНОСПИРТЫ

(1) Аллиловый спирт.

(2) Этилпропилаллиловый спирт (2-этил-2-гексен-1-ол).

(3) Олеиловый спирт.

(4) Ациклические терпеновые спирты, например, фитол. Терпеновые спирты довольно легко превращаются в гидроароматические соединения и встречаются в некоторых эфирных маслах. Примерами являются гераниол, цитронеллол, линалоол, родинол и нерол, используемые в парфюмерии.

(I) Диолы

(1) Этиленгликоль (этандиол). Бесцветная сиропообразная жидкость с резким запахом. Используется в производстве нитрогликоля (взрывчатое вещество), в качестве растворителя лаков, в качестве охлаждающего агента или в органическом синтезе.

(2) Пропиленгликоль (пропан-1,2-диол). Бесцветная вязкая и гигроскопичная жидкость.

(II) Прочие полиспирты

(1) Глицерин (пропан-1,2,3-триол). Глицерин может быть получен или очисткой сырого глицерина (например, дистилляцией, ионообменной очисткой), или путем синтеза из пропилена.

Глицерин имеет сладкий вкус. Он обычно бесцветен и не имеет запаха, но может иногда иметь слегка желтоватый оттенок.

Для включения в данную товарную позицию глицерин должен иметь чистоту 95% или более (в пересчете на сухой продукт). Глицерин более низкой чистоты (сырой глицерин) не включается (товарная позиция 1520).

(2) 2-Этил-2-(гидроксиметил)пропан-1,3-диол (триметилпропан). Используется в производстве масляных лаков и алкидных смол, синтетических высыхающих масел, уретановых пен и покрытий.

(3) Пентаэритрит. Белый кристаллический порошок, используется в производстве взрывчатых веществ и пластмасс.

(4) Маннит. Белый кристаллический порошок или гранулы. Содержится в растениях (сок *Fraxinus ornus*); получается путем синтеза. Используется в качестве мягкого слабительного средства и в производстве взрывчатых веществ (гексанитрат маннита).

(5) D-глюцит (сорбит). Белый кристаллический гигроскопичный порошок. Используется в парфюмерии, в производстве аскорбиновой кислоты (используемой в медицине) и поверхностно-активных агентов, в качестве заменителя глицерина и в качестве увлажнителя (то есть агента, регулирующего влажность).

(6) Пентантриол, гексантриол и т.п.

В данную товарную позицию не включается сорбит товарной позиции 3824.

(Г) ГАЛОГЕНИРОВАННЫЕ, СУЛЬФИРОВАННЫЕ, НИТРОВАННЫЕ ИЛИ НИТРОЗИРОВАННЫЕ ПРОИЗВОДНЫЕ АЦИКЛИЧЕСКИХ СПИРТОВ

(1) Хлоральгидрат ($\text{CC}_3\text{CH}(\text{OH})_2$) (2,2,2-трихлор-этан-1,1-диол). Бесцветные токсичные кристаллы; используется в качестве снотворного средства и в органическом синтезе.

(2) Трихлор-трет-бутиловый спирт, используется в медицине.

(3) Этхлорвинол. Психотропное вещество - см. перечень в конце группы 29.

2906 Спирты циклические и их галогенированные, сульфированные, нитрованные или нитрозированные производные:

- циклоалкановые, циклоалкеновые или циклотерпеновые:

2906 11 -- ментол

2906 12 -- циклогексанол, метилциклогексанола и диметилциклогексанола

2906 13 — стеринны и инозиты

2906 19 -- прочие

- ароматические:

2906 21 -- спирт бензиловый

2906 29 -- прочие

(А) ЦИКЛОАЛКАНОВЫЕ, ЦИКЛОАЛКЕНОВЫЕ ИЛИ ЦИКЛОТЕРПЕНОВЫЕ СПИРТЫ И ИХ ГАЛОГЕНИРОВАННЫЕ, СУЛЬФИРОВАННЫЕ, НИТРОВАННЫЕ ИЛИ НИТРОЗИРОВАННЫЕ ПРОИЗВОДНЫЕ

(1) Ментол, вторичный спирт, который является основным компонентом масла перечной мяты. Кристаллы; используется в качестве антисептического средства, в качестве местного анестезирующего средства, а также для облегчения назального, или носового, застоя.

(2) Циклогексанол, метил- и диметилциклогексанола представляют собой соединения с характерным запахом, похожим на запах камфоры. Они используются в качестве растворителей лаков. Диметилциклогексанол используется при изготовлении мыла.

(3) Стеринны, или стерола, алициклические спирты, насыщенные или ненасыщенные, являются производными углеводорода пергидро-1,2-циклопентанфенантрена с гидроксильной группой, присоединенной к углероду в положении 3, с метильной группой на атомах углерода в положениях 10 и 13 и боковой цепью из 8 - 10 углеродных атомов, присоединенной к углероду в положении 17. Они встречаются в большом количестве как в животном (зоостеринны), так и в растительном (фитостеринны) мире. Наиболее важным является холестерин, получаемый главным образом из спинного мозга крупного рогатого скота и из шерстного жира; он также получается из желчи и в виде побочного продукта при экстракции лецитина из яичного желтка. Холестерин имеет форму блестящих, бесцветных таблеток, не растворим в воде.

В данную товарную позицию не включается эргостерин, обнаруженный в грибах (грибах) и в спорынье, провитамин, из которого получается витамин D₂ при ультрафиолетовом облучении. Эргостерин и витамин D₂ включаются в товарную позицию 2936.

(4) Инозиты, или гексагидроксициклогексаны, компоненты тканей тела. Имеются девять изомерных форм инозита. Белые кристаллы. Широко распространены в растительном и животном мире.

(5) Терпинеолы, очень важные спирты, используемые в качестве основы для отдушек или духов с запахом сирени и т.п. Встречаются в природе или в свободном состоянии, или в виде сложных эфиров во многих эфирных маслах (например, кардамона, сладких апельсинов, цветов апельсина, садового майорана, мускатного ореха, живицы, лавровишни, камфоры).

Технический терпинеол обычно представляет собой смесь изомеров, однако он включается в данную товарную позицию (см. примечание 1 (б) к группе 29). Он представляет собой бесцветную маслянистую жидкость и иногда используется в качестве бактерицида. Твердый изомер используется в медицине и может также использоваться в качестве бактерицида.

(6) Терпин, получается путем синтеза. Белые кристаллы. Терпингидрат получают из скипидара; душистые бесцветные кристаллы. Используется в медицине, а также для получения терпинеола.

(7) Борнеол (камфора Борнео), спирт, соответствующий кетону камфоры. Внешний вид и запах напоминают природную камфору; кристаллическая белая или иногда коричневатая масса; летучий при нормальной температуре.

(8) Изоборнеол, пластинчатые кристаллы; промежуточное соединение в процессе превращения α-пинена в камфору.

(9) Санталол, основной компонент масла сандалового дерева.

(Б) АРОМАТИЧЕСКИЕ СПИРТЫ И ИХ ГАЛОГЕНИРОВАННЫЕ, СУЛЬФИРОВАННЫЕ, НИТРОВАННЫЕ ИЛИ НИТРОЗИРОВАННЫЕ ПРОИЗВОДНЫЕ

Ароматические спирты содержат гидроксильную (-ОН) группу, связанную не с ароматическими кольцами, а с боковыми цепями.

(1) Бензиловый спирт (фенилметанол, фенилкарбинол). Содержится в свободном состоянии или в виде сложных эфиров в маслах жасмина и туберозы, в стираксе и толуанском бальзаме. Бесцветная жидкость с приятным ароматным запахом; используется в органическом синтезе и при приготовлении лаков, красителей, искусственных отдушек и т.п.

(2) 2-Фенилэтанол (фенилэтиловый спирт). Жидкость, составляющая основной компонент розового масла.

(3) 3-Фенилпропанол (фенилпропиловый спирт). Встречается в стираксе, в бензоине камеди Суматры, в кассиевом масле и в китайском коричном масле; он представляет собой густую бесцветную жидкость со слабым запахом гиацинта.

(4) Коричный спирт. Встречается в жидком стираксе и в перуанском бальзаме. Кристаллизуется, образуя игольчатые кристаллы с запахом гиацинтов.

(5) Дифенилметанол (дифенилкарбинол, бензгидрол). Кристаллизуется в виде игольчатых кристаллов.

(6) Трифенилметанол (трифенилкарбинол). Кристаллы. Этот спирт является исходным веществом для получения важной группы красителей, которая включает аурин, розанилин и т.п.

В данной товарной позиции альдегидбисульфитные и кетонбисульфитные соединения рассматриваются как сульфированные производные спиртов. В данную товарную позицию включаются также металлалкоголяты циклических спиртов.

Подгруппа III

ФЕНОЛЫ, ФЕНОЛОСПИРТЫ И ИХ ГАЛОГЕНИРОВАННЫЕ, СУЛЬФИРОВАННЫЕ, НИТРОВАННЫЕ ИЛИ НИТРОЗИРОВАННЫЕ ПРОИЗВОДНЫЕ

2907 Фенолы; фенолоспирты:

– монофенолы:

2907 11 – – фенол (гидроксибензол) и его соли

2907 12 – – крезолы и их соли

2907 13 – – октилфенол, нонилфенол и их изомеры; соли этих соединений

2907 15 – – нафтолы и их соли

2907 19 – – прочие

– полифенолы; фенолоспирты:

2907 21 – – резорцин и его соли

2907 22 – – гидрохинон (хинол) и его соли

2907 23 – – 4,4'-изопропилидендифенол (бисфенол А, дифенилолпропан) и его соли

2907 29 – – прочие

Фенолы получают замещением одного или более атомов водорода бензольного кольца гидроксильным радикалом (-ОН).

В результате замещения одного атома водорода получают монофенолы; замещение двух или более атомов водорода дает полифенолы.

Такое замещение в свою очередь может быть осуществлено в одном или более бензольных кольцах; в первом случае получают моноядерные фенолы, во втором - полиядерные фенолы.

Гидроксильная группа может также замещать водород в гомологах бензола; в случае толуола получают гомолог фенола, известный как крезол, в случае ксилола получают ксиленол.

В данную товарную позицию включаются также соли и металлалкоголяты фенолов или фенолоспиртов.

(А) МОНОЯДЕРНЫЕ МОНОФЕНОЛЫ

(1) Фенол (гидроксибензол) ($C_6H_5 OH$). Получают посредством фракционной перегонки каменноугольной смолы или путем синтеза. Белые кристаллы с характерным запахом, которые становятся красноватыми под действием света, может существовать в растворе. Фенол является антисептическим средством, используемым в фармацевтике. Он также используется в производстве взрывчатых веществ, синтетических смол, пластмасс, пластификаторов и красителей.

Для включения в данную товарную позицию фенол должен иметь чистоту 90 мас.% или более. Фенол более низкой чистоты не включается (товарная позиция 2707).

(2) Крезолы ($CH_3 C_6H_4 OH$). Эти фенолы являются производными толуола и содержатся в различных пропорциях в каменноугольном масле.

о-Крезол представляет собой белый кристаллический порошок с характерным запахом фенола, расплывается, со временем становится коричневым; ж-крезол представляет собой бесцветную или желтоватую маслянистую, сильно преломляющую жидкость с запахом креозота; п-крезол представляет собой бесцветную кристаллическую массу, которая под действием света становится красноватой, а затем коричневатой, имеет запах фенола.

Для включения в данную товарную позицию отдельные или смешанные крезолы должны содержать 95 мас.% или более крезола, при этом учитываются вместе все изомеры крезола. Крезолы более низкой чистоты не включаются (товарная позиция 2707).

(3) Октилфенол, нонилфенол и их изомеры.

(4) Ксиленолы ($(CH_3)_2C_6H_3OH$). Эти соединения являются фенольными производными ксилола. Известны шесть изомеров; их получают из каменноугольных масел.

Для включения в данную товарную позицию отдельные или смешанные ксиленолы должны содержать 95 мас.% или более ксиленола, следует учитывать суммарно все изомеры ксиленола. Ксиленолы более низкой чистоты не включаются (товарная позиция 2707).

(5) Тимол (5-метил-2-изопропилфенол). Содержится в тимьяновом масле. Бесцветные кристаллы с запахом тимьяна; используется в медицине, в парфюмерии и т.п.

(6) Карвакрол (2-метил-5-изопропилфенол). Изомер тимола, получают из масла душицы; вязкая жидкость с резким запахом.

(Б) ПОЛИАДЕРНЫЕ МОНОФЕНОЛЫ

(1) Нафтолы ($C_{10}H_7 OH$). Нафтолы являются фенольными производными нафталина. Имеются два изомера:

(а)

α

-нафтол. Бесцветные блестящие кристаллические иглы, серые куски или белый порошок с неприятным запахом, слабо напоминающим запах фенола. Является токсичным и используется в органическом синтезе (красители и т.п.);

(б)

β

-нафтол. Блестящие бесцветные хлопья или кристаллический порошок, белый или слегка розовый с очень слабым запахом фенола.

β

-Нафтол имеет те же области применения, что и α -нафтол, а также используется в медицине и в качестве антиокислителя при производстве каучука и т.п.

(2) *o*-Фенилфенол.

(В) ПОЛИФЕНОЛЫ

(1) Резорцин (ж-дигидроксибензол). Двухатомный фенол; кристаллизуется в виде таблеток или игольчатых кристаллов; бесцветный, но становится коричневым на воздухе. Имеет слабый запах фенола. Используется для производства синтетических красителей и взрывчатых веществ, в медицине и фотографии.

(2) Гидрохинон (хинол, *p*-дигидроксибензол). Небольшие блестящие хлопья. Используется для получения органических красителей, в медицине и фотографии или в качестве антиокислителя, в основном для производства каучука.

(3) 4,4'-Изопропилидендифенол (бисфенол А, дифенилолпропан). Белые хлопья.

(4) Пирокатехин (*o*-дигидроксибензол). Бесцветные блестящие кристаллические иглы или таблетки со слабым запахом фенола; используется для получения фармацевтических и фотографических продуктов и т.п.

(5) Гексилрезорцин.

(6) Гептилрезорцин.

(7) 2,5-Диметилгидрохинон (2,5-диметилхинол).

(8) Пирогаллол. Небольшие чешуйки или блестящий белый кристаллический порошок, легкий и без запаха; он быстро приобретает коричневый цвет на воздухе и

под действием света; токсичен. Используется для получения красителей, в качестве протравы, в фотографии и т.п.

(9) Флороглюцин. Крупные бесцветные кристаллы, флуоресцирующие в водном растворе; используется в качестве реактива в химическом анализе, в медицине, фотографии и т.п.

(10) Гидроксигидрохинон (1,2,4-тригидроксибензол). Микроскопические бесцветные кристаллы или порошок, который темнеет под действием света.

(11) Дигидроксинафталины ($C_{10}H_6(OH)_2$). Группа из десяти соединений, получаемых путем замещения двух атомов водорода в кольце молекулы нафталина двумя гидроксильными группами. Некоторые соединения используются в производстве красителей.

(Г) ФЕНОЛОСПИРТЫ

Эти соединения получают из ароматических углеводородов замещением одного атома водорода бензольного кольца фенольной гидроксильной группой, а другого атома водорода, не находящегося в бензольном кольце, - спиртовой гидроксильной группой; таким образом фенолоспирты обладают свойствами как фенолов, так и спиртов. Наиболее важным является салициловый спирт (салигенин) ($OH-C_6H_4-CH_2OH$), белые кристаллы, используется в медицине в качестве анальгетического и жаропонижающего средства (антипиретика).

2908 Галогенированные, сульфированные, нитрованные или нитрозированные производные фенолов или фенолоспиртов:

– производные, содержащие только галогеногруппы, и их соли:

2908 11 – – пентахлорфенол (ISO)

2908 19 – – прочие

– прочие:

2908 91 – – диносеб (ISO) и его соли

2908 92 – – 4,6-динитро-о-крезол (ДНОК (ISO)) и его соли

2908 99 – – прочие

Эти соединения получают из фенолов и фенолоспиртов замещением одного или более атомов водорода галогеном, сульфогруппой ($-SO_3H$), нитрогруппой ($-NO_2$), нитрозогруппой ($-NO$) или любым их сочетанием.

(А) ГАЛОГЕНИРОВАННЫЕ ПРОИЗВОДНЫЕ

(1) *o*-Хлорфенол. Жидкость с сильным запахом.

(2) *m*-Хлорфенол. Бесцветные кристаллы.

(3) *p*-Хлорфенол. Кристаллическая масса с неприятным запахом.

Три указанные выше продукта используют в органическом синтезе (например, в производстве красителей).

(4) *p*-Хлор-ж-крезол (4-хлор-3-метилфенол). Дезинфицирующее вещество без запаха, плохо растворим в воде, но легко эмульгируется мылом.

(5) Хлоргидрохинон (хлорхинол).

(Б) СУЛЬФИРОВАННЫЕ ПРОИЗВОДНЫЕ

(1) Фенолсульфоокислоты ($\text{HO C}_6\text{H}_4\text{SO}_3\text{H}$), получают сульфированием фенола.

(2) Нафтолсульфоокислоты, получают прямым сульфированием нафтолов или другим путем синтеза. Составляют большую группу соединений, используемых для производства красителей, и включают:

(а) 1-нафтол-4-сульфоокислоту (кислота Невиля-Винтера), блестящие прозрачные хлопья или желтовато-белый порошок;

(б) 2-нафтол-6-сульфоокислоту (кислота Шеффера), розовато-белый порошок;

(в) 2-нафтол-7-сульфоокислоту (F-кислота), белый порошок;

(г) 1-нафтол-5-сульфоокислоту, расплывающиеся кристаллы;

(д) 2-нафтол-8-сульфоокислоту (кроцеиновая кислота), желтовато-белый порошок.

(В) НИТРОВАННЫЕ ПРОИЗВОДНЫЕ

(1) *o*-, *m*- и *p*-Нитрофенолы ($\text{HO C}_6\text{H}_4\text{NO}_2$). Желтоватые кристаллы; используются для получения органических красителей и фармацевтических продуктов.

(2) Динитрофенолы ($\text{HO C}_6\text{H}_3(\text{NO}_2)_2$). Представляют собой кристаллические порошки; используются для получения взрывчатых веществ, сернистых красителей и т.п.

(3) Тринитрофенол (пикриновая кислота) ($\text{HO C}_6\text{H}_2(\text{NO}_2)_3$). Блестящие желтые кристаллы, без запаха, токсичные. Используется для обработки ожогов, а также в качестве взрывчатого вещества; его соли известны как пикраты.

(4) Динитро-*o*-крезолы.

(5) Тринитроксиленолы.

(Г) НИТРОЗИРОВАННЫЕ ПРОИЗВОДНЫЕ

(1) *o*-, *m*- и *p*-Нитрозофенолы. В данную товарную позицию не включаются, поскольку могут вступать в реакцию в таутомерной форме оксимов хинона.

(2) Нитрознафтолы.

Подгруппа IV

ПРОСТЫЕ ЭФИРЫ, ПЕРОКСИДЫ СПИРТОВ, ПРОСТЫХ ЭФИРОВ, КЕТОНОВ, ЭПОКСИДЫ С ТРЕХЧЛЕННЫМ КОЛЬЦОМ, АЦЕТАЛИ И ПОЛУАЦЕТАЛИ И ИХ ГАЛОГЕНИРОВАННЫЕ, СУЛЬФИРОВАННЫЕ, НИТРОВАННЫЕ ИЛИ НИТРОЗИРОВАННЫЕ ПРОИЗВОДНЫЕ

2909 Эфиры простые, эфироспирты, эфирофенолы, эфироспиртофенолы, пероксиды спиртов, простых эфиров и кетонов (определенного или неопределенного химического состава) и их галогенированные, сульфированные, нитрованные или нитрозированные производные:

- эфиры простые ациклические и их галогенированные, сульфированные, нитрованные или нитрозированные производные:

2909 11 -- эфир диэтиловый простой

2909 19 -- прочие

2909 20 - эфиры простые циклоалкановые, циклоалкеновые или циклотерпеновые и их галогенированные, сульфированные, нитрованные или нитрозированные производные

2909 30 - эфиры простые ароматические и их галогенированные, сульфированные, нитрованные или нитрозированные производные

- эфироспирты и их галогенированные, сульфированные, нитрованные или нитрозированные производные:

2909 41 - - 2,2'-оксидиэтанол (диэтиленгликоль, дигликоль)

2909 43 -- эфиры этиленгликоля или диэтиленгликоля простые монобутиловые

2909 44 -- эфиры этиленгликоля или диэтиленгликоля простые моноалкиловые прочие

2909 49 -- прочие

2909 50 - эфирофенолы, эфироспиртофенолы и их галогенированные, сульфированные, нитрованные или нитрозированные производные

2909 60 - пероксиды спиртов, простых эфиров и кетонов и их галогенированные, сульфированные, нитрованные или нитрозированные производные

(А) ПРОСТЫЕ ЭФИРЫ

Простые эфиры могут рассматриваться как спирты или фенолы, в которых атом водорода гидроксильной группы замещен углеводородным радикалом (алкилом или арилом). Они имеют общую формулу: $(R-O-R^1)$, где R и R^1 могут быть одинаковыми или различными.

Эти эфиры являются очень стабильными, нейтральными веществами.

Если указанные радикалы принадлежат к ациклическому ряду, простой эфир также является ациклическим; циклические радикалы дают циклические простые эфиры.

Первый простой эфир в ациклическом ряду является газообразным, а другие представляют собой летучие жидкости с характерным запахом эфира; более высокие члены ряда являются жидкостями или иногда твердыми веществами.

(I) Симметричные ациклические простые эфиры.

(1) Диэтиловый простой эфир ($C_2H_5 OC_2H_5$). Бесцветная преломляющая жидкость с характерным запахом паленого; крайне летучая и легко воспламеняющаяся. Используется как анестезирующее средство и в органическом синтезе.

(2) Ди(хлорэтиловый) простой эфир, или дихлордиэтиловый простой эфир.

(3) Диизопропиловый простой эфир.

(4) Дибутиловый простой эфир.

(5) Дипентиловый простой эфир (диамиловый простой эфир).

(II) Несимметричные ациклические простые эфиры.

(1) Этилметиловый простой эфир.

(2) Этилизопропиловый простой эфир.

(3) Бутилэтиловые простые эфиры.

(4) Пентилэтиловые простые эфиры.

(III) Циклоалкановые, циклоалкеновые или циклотерпеновые простые эфиры.

(IV) Ароматические простые эфиры.

(1) Анизол ($C_6H_5-OCH_3$) (метилфениловый эфир). Бесцветная жидкость с приятным запахом; используется в органическом синтезе (например, в производстве синтетических духов), а также в качестве растворителя и противоглистного (антигельминтного) средства.

(2) Фенетол (этилфениловый простой эфир) ($C_6H_5 OC_2H_5$).

(3) Дифениловый простой эфир ($C_6H_5 OC_6H_5$). Бесцветные кристаллические иглы с запахом, похожим на запах герани; используется в парфюмерии.

(4) 1,2-Дифеноксиэтан (дифениловый эфир этиленгликоля).

(5) Анетол, содержится в анисовом масле. Представляет собой небольшие кристаллы при температуре ниже $20\text{ }^\circ\text{C}$; при более высокой температуре представляет собой подвижную жидкость с сильным запахом анисового масла.

(6) Дибензиловый простой эфир.

(7) Нитрофенетолы, нитрованные производные фенетола. о-Нитрофенетол представляет собой желтое масло. п-Нитрофенетол является кристаллическим веществом.

(8) Нитроанизолы, нитрованные производные анизола. о-Нитроанизол представляет собой жидкость. ж- и п-Нитроанизолы представляют собой кристаллы в форме пластинок. Тринитроанизол является очень сильным взрывчатым веществом.

(9) 2-трет-Бутил-5-метил-4,6-динитроанизол (амбровый синтетический мускус, или крезольный мускус), желтоватые кристаллы, сочетающие запахи амбреттового масла и природного мускуса.

(10)

β .

-Нафтилметилловый и

β .

-нафтилэтиловый простые эфиры (искусственное неролиевое масло, или масло померанцевых цветов). Бесцветные кристаллические порошки с запахом, похожим на запах апельсинового масла.

(11) Метилловые простые эфиры ж-крезола и бутил-ж-крезолов.

(12) Фенилтолиловый простой эфир.

(13) Дитолиловый простой эфир.

(14) Бензилэтиловый простой эфир.

(Б) ЭФИРОСПИРТЫ

Эфироспирты получают из полиспиртов или фенолоспиртов замещением водорода фенольной гидроксильной группы (в случае фенолоспиртов) или одной из спиртовых гидроксильных групп (в случае полиспиртов) алкильным или арильным радикалом.

(1) 2,2'-Оксидиэтанол (диэтиленгликоль, дигликоль). Бесцветная жидкость; используется в органическом синтезе, в качестве растворителя для камедей и смол, для получения взрывчатых веществ и пластмасс.

(2) Монометилловый, моноэтиловый, монобутиловый и прочие моноалкиловые простые эфиры этиленгликоля или диэтиленгликоля.

(3) Монофениловые простые эфиры этиленгликоля или диэтиленгликоля.

(4) Анисовый спирт.

(5) Гвайэтолин (INN) (моно(2-этоксифениловый) простой эфир глицерина); гвайфенезин (INN) (моно(2-метоксифениловый) простой эфир глицерина).

(В) ЭФИРОФЕНОЛЫ И ЭФИРОСПИРТОФЕНОЛЫ

Эти соединения получают из двухатомных фенолов или фенолоспиртов замещением водорода спиртовой гидроксильной группы (в случае фенолоспиртов) или одной из фенольных гидроксильных групп (в случае двухатомных фенолов) алкильным или арильным радикалом.

(1) Гваякол, содержится в смоле букового дерева. Основной компонент древесного креозота. Бесцветные кристаллы с характерным ароматным запахом; после

расплавления гваякол остается жидким. Используется в медицине и в органическом синтезе.

(2) Сульфогваякол (INN) (гваяколсульфонат калия), тонкодисперсный порошок, широко используется в медицине.

(3) Эвгенол, получают из цветов гвоздики, бесцветная жидкость с запахом гвоздики

(4) Изоэвгенол, получают синтетическим путем из эвгенола. Компонент эфирного мускатного масла.

(5) Моноэтиловый простой эфир пирокатехина (гваэтол), содержится в древесном масле шведской сосны. Едкий, бесцветные кристаллы с ароматным запахом.

(Г) ПЕРОКСИДЫ СПИРТОВ, ПРОСТЫХ ЭФИРОВ И КЕТОНОВ

Это соединения типов $ROOH$, $ROOR_1$, в которых R и R1 являются органическими радикалами.

Примерами являются этилгидропероксид и диэтилпероксид.

В данную товарную позицию также включаются пероксиды кетонов (определенного или неопределенного химического состава), например, пероксид циклогексанона (1-гидропероксициклогексил 1-гидроксидициклогексил пероксид).

В данную товарную позицию включаются также галогенированные, сульфированные, нитрованные или нитрозированные производные простых эфиров, эфироспиртов, эфирофенолов, эфироспиртофенолов, пероксидов спиртов, пероксидов простых эфиров или пероксидов кетонов и сложные производные (например, нитросульфированные, сульфогалогенированные, нитрогалогенированные и нитросульфогалогенированные производные).

В данную товарную позицию не включаются пероксикетали (товарная позиция 2911).

2910 Эпоксиды, эпокси спирты, эпокси фенолы и эпокси эфиры, содержащие в структуре трехчленное кольцо, и их галогенированные, сульфированные, нитрованные или нитрозированные производные:

2910 10 – оксиран (этиленоксид)

2910 20 – метилоксиран (пропиленоксид)

2910 30 – 1-хлор-2,3-эпокси пропан (эпихлоргидрин)

2910 40 – диэлдрин (ISO, INN)

2910 50 – эндрин (ISO)

2910 90 – прочие

Если одна молекула воды удаляется из органических соединений (диолов, гликолей), имеющих две гидроксильных группы в молекуле, то образуются устойчивые внутренние простые эфиры.

Так, этиленгликоль минус одна молекула воды получается оксиран (этиленоксид, или эпоксиэтан):

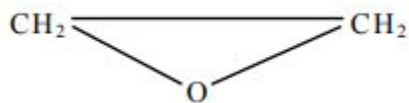

Эпоксид, полученный из пропиленгликоля (то есть этиленгликоля, в котором один атом водорода замещен метильным радикалом (-CH₃)), известен как метилоксиран (1,2-эпоксипропан, или пропиленоксид):

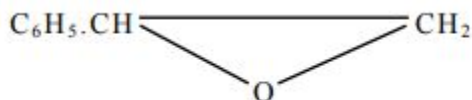

Эпоксид, полученный из этиленгликоля, в котором один атом водорода замещен фенильным радикалом (-C₆H₅), известен как оксид стирола (

α

β

-эпоксиэтилбензол):

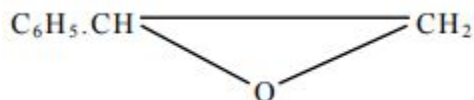

В данную товарную позицию включаются только соединения с трехчленными эпоксикольцами, например:

(1) Оксиран (этиленоксид). При комнатной температуре - бесцветный газ; при температуре ниже 12 °С - жидкость. Получают каталитическим окислением этилена, получаемого из газов крекинга. Инсектицид и фунгицид; широко используется для консервирования фруктов и других пищевых продуктов. Также применяется в органическом синтезе, при производстве пластификаторов и поверхностно-активных веществ.

(2) Метилоксиран (пропиленоксид). Бесцветная жидкость с запахом, похожим на запах эфира; используется в качестве растворителя нитрата целлюлозы, ацетата целлюлозы, камедей и смол и в качестве инсектицида; также применяется в органическом синтезе (пластификаторы и поверхностно-активные вещества и др.).

(3) Оксид стирола.

В данную товарную позицию также включаются:

(А) Эпоксиспирты, эпоксифенолы и простые эпоксиэфиры. В дополнение к эпоксидной группе они содержат спиртовую, фенольную и эфирную функциональные группы соответственно.

(Б) Галогенированные, сульфированные, нитрованные или нитрозированные производные эпоксидов и любые сочетания этих производных (например, нитросульфированные, сульфогалогенированные, нитрогалогенированные и нитросульфогалогенированные производные).

Эти галогенированные производные включают 1-хлор-2,3-эпоксипропан (эпихлоргидрин), очень летучую, нестабильную жидкость.

В данную товарную позицию не включаются эпоксиды с четырехчленными кольцами (товарная позиция 2932).

2911 Ацетали и полуацетали, содержащие или не содержащие другую кислородсодержащую функциональную группу, и их галогенированные, сульфированные, нитрованные или нитрозированные производные

(А) АЦЕТАЛИ И ПОЛУАЦЕТАЛИ

Ацетали могут рассматриваться как простые диэфиры (обычно гипотетических) гидратов альдегидов и кетонов.

Полуацетали представляют собой простые моноэфиры, в которых атом углерода, смежный с атомом кислорода эфира, также несет гидроксильную группу.

"Ацетали и полуацетали с другой кислородсодержащей функциональной группой" являются ацеталими и полуацеталими, содержащими одну или более кислородсодержащих функциональных групп (например, спиртовую группу), на которые дается ссылка в предыдущих товарных позициях данной группы.

В данную товарную позицию также включаются пероксикетали.

(1) Метилаль ($\text{CH}_2(\text{OCH}_3)_2$). Простой диметиловый эфир гипотетического гидрата формальдегида. Бесцветная жидкость с запахом, похожим на запах эфира; используется в качестве растворителя, в качестве анестезирующего средства и в органическом синтезе.

(2) Диметилацеталь ($\text{CH}_3\text{CH}(\text{OCH}_3)_2$). Простой диметиловый эфир гипотетического гидрата ацетальдегида; используется в качестве анестезирующего средства.

(3) Диэтилацеталь ($\text{CH}_3\text{CH}(\text{OC}_2\text{H}_5)_2$). Также является производным гипотетического гидрата ацетальдегида. Бесцветная жидкость с приятным запахом, похожим на запах эфира; используется в качестве растворителя и как анестезирующее средство.

(4) 1,1-ди(трет-бутилперокси)циклогексан ($C_{14}H_{28}O_4$).*

В данную товарную позицию не включаются поливинилацетали (товарная позиция 3905).

(Б) ГАЛОГЕНИРОВАННЫЕ, СУЛЬФИРОВАННЫЕ, НИТРОВАННЫЕ ИЛИ НИТРОЗИРОВАННЫЕ ПРОИЗВОДНЫЕ АЦЕТАЛЕЙ И ПОЛУАЦЕТАЛЕЙ

Эти производные являются соединениями, получаемыми путем полного или частичного замещения одного или более атомов водорода в ацетале галогенами (например, алкоголят хлораля, хлорпропилацеталь), сульфогруппами ($-SO_3H$), нитрогруппами ($-NO_2$) или нитрозогруппами ($-NO$).

В данную товарную позицию включаются также любые сочетания этих производных (например, нитрогалогенированные, нитросульфированные, сульфогалогенированные и нитросульфогалогенированные производные).

Подгруппа V

СОЕДИНЕНИЯ С АЛЬДЕГИДНОЙ ФУНКЦИОНАЛЬНОЙ ГРУППОЙ

2912 Альдегиды, содержащие или не содержащие другую кислородсодержащую функциональную группу; полимеры альдегидов циклические; параформальдегид:

– альдегиды ациклические, не содержащие другую кислородсодержащую функциональную группу:

2912 11 – метаналь (формальдегид)

2912 12 – этаналь (ацетальдегид)

2912 19 – прочие

– альдегиды циклические, не содержащие другую кислородсодержащую функциональную группу:

2912 21 – бензальдегид

2912 29 – прочие

– альдегидоспирты, альдегиды простых эфиров, альдегидофенолы и альдегиды, содержащие другую кислородсодержащую функциональную группу:

2912 41 – ванилин (4-гидрокси-3-метоксибензальдегид)

2912 42 – этилванилин (3-этокси-4-гидроксибензальдегид)

2912 49 – прочие

2912 50 – полимеры альдегидов циклические

2912 60 – параформальдегид

Эти соединения образуются при окислении первичных спиртов; они содержат характеристическую группу:

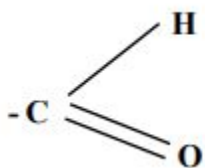

Соединения представляют собой обычно бесцветные жидкости с сильным резким запахом; многие ароматические альдегиды легко окисляются на воздухе, превращаясь в кислоты.

Термин "альдегиды с другой кислородсодержащей функциональной группой" означает альдегиды, которые содержат также одну или более кислородсодержащих функциональных групп, которые упоминались в предыдущих подгруппах (спиртовую, фенольную, простую эфирную и т.п. функциональные группы).

(А) АЛЬДЕГИДЫ

(I) Насыщенные ациклические альдегиды.

(1) Метаналь (формальдегид) (HCHO). Получают каталитическим окислением метанола. Бесцветный газ с резким запахом, хорошо растворим в воде. Его водные растворы с концентрацией около 40%, известные как формалин или формол, представляют собой бесцветные жидкости с резким и удушающим запахом. Эти растворы могут содержать метанол в качестве стабилизатора.

Метаналь имеет много областей применения: в органическом синтезе (красители, взрывчатые вещества, фармацевтические препараты, синтетические дубильные вещества, пластмассы и т.п.), в качестве антисептического средства, дезодоранта и восстановителя.

(2) Этаналь (ацетальдегид) (CH_3CHO). Получают окислением этанола или из ацетилен. Подвижная бесцветная жидкость с острым, фруктовым запахом; едкая; очень летучая, воспламеняющаяся; смешивается с водой, спиртом и простым эфиром. Используется в органическом синтезе для получения пластмасс, лаков или в медицине в качестве антисептического средства.

(3) Бутаналь (масляный альдегид, нормальный изомер) ($\text{CH}_3\text{CH}_2\text{CH}_2\text{CHO}$). Бесцветная жидкость, смешиваемая с водой, спиртом и простым эфиром; используется для получения пластмасс, духов и ускорителей вулканизации каучука.

(4) Гептаналь (гептиловый альдегид, энантиомерный альдегид) ($\text{CH}_3 \cdot (\text{CH}_2)_5 \cdot \text{CHO}$). Получают при перегонке касторового масла; бесцветная жидкость с резким запахом.

(5) Октаналь (каприловый альдегид) ($\text{C}_8\text{H}_{16}\text{O}$); нонаналь (пеларгональдегид) ($\text{C}_9\text{H}_{18}\text{O}$); деканаль (каприновый альдегид) ($\text{C}_{10}\text{H}_{20}\text{O}$); ундеканаль (ундециловый альдегид) ($\text{C}_{11}\text{H}_{22}\text{O}$).

$_{11}H_{22}O$); додеканаль (лауриновый альдегид) ($C_{12}H_{24}O$) и т.п. Эти соединения используются в качестве сырья в парфюмерной промышленности.

(II) Ненасыщенные ациклические альдегиды.

(1) Пропеналь (акриловый альдегид, акральдегид, акролеин) ($CH_2=CHCHO$).

Образуется при сжигании жиров; жидкость с характерным горьким и раздражающим запахом; используется в органическом синтезе.

(2) 2-Бутеналь (кротоновый альдегид) ($CH_3CH=CHCHO$). Содержится в продуктах первой перегонки сырого спирта; бесцветная жидкость с резким запахом.

(3) Цитраль. Жидкость с приятным запахом, содержится в эфирном масле мандарина, цитрона, лимонов и особенно в лемонграссовом масле.

(4) Цитронеллальдегид. Содержится в масле плодов цитрона.

(III) Циклоалкановые, циклоалкеновые и циклотерпеновые альдегиды.

(1) Фелландраль или тетрагидрокуминальдегид. Содержится в фенхелевом и эвкалиптовом маслах.

(2) Циклоцитрали А и В. Получены из цитраля.

(3) Перилловый альдегид. Содержится в эфирных маслах *Perilla mankinensis*.

(4) Сафраналь.

(IV) Ароматические альдегиды.

(1) Бензальдегид (C_6H_5CHO). Сильно преломляющая бесцветная жидкость с характерным запахом горького миндаля; используется в органическом синтезе, медицине и т.п.

(2) Коричный альдегид ($C_6H_5CH=CHCHO$). Маслянистая желтоватая жидкость с сильным запахом корицы; используется в парфюмерии.

(3)

α

-Амилкоричный альдегид.

(4) 3-*п*-Куменил-2-метилпропиональдегид.

(5) Фенилацетальдегид ($C_6H_5CH_2CHO$). Жидкость с ярко выраженным запахом гиацинтов; используется в парфюмерии.

(Б) АЛЬДЕГИДОСПИРТЫ, АЛЬДЕГИДЫ ПРОСТЫХ ЭФИРОВ, АЛЬДЕГИДОФЕНОЛЫ И АЛЬДЕГИДЫ, СОДЕРЖАЩИЕ ДРУГУЮ КИСЛОРОДСОДЕРЖАЩУЮ

ФУНКЦИОНАЛЬНУЮ ГРУППУ

Альдегидоспирты являются соединениями, содержащими как альдегидную функциональную группу, так и спиртовую функциональную группу.

Альдегиды простых эфиров представляют собой простые эфиры, содержащие также альдегидную группу (-CHO).

Альдегидофенолы являются соединениями, которые содержат как фенольную гидроксильную группу ($C_6H_5.OH$), так и альдегидную группу (-CHO).

Наиболее важными альдегидоспиртами, альдегидофенолами и альдегидами простых эфиров являются:

(1) Альдоль ($CH_3.CH(OH).CH_2.CHO$). Получается при альдольной конденсации ацетальдегида; бесцветная жидкость, которая в спокойном состоянии полимеризуется в кристаллическую массу (паральдоль). Используется в органическом синтезе, для производства пластмасс, при флотации руд.

(2) Гидроксицитронеллальдегид ($C_{10}H_{20}O_2$). Бесцветная слегка сиропообразная жидкость с ярко выраженным запахом ландыша; используется в качестве фиксатора в парфюмерии.

(3) Гликольальдегид ($CH_2(OH).CHO$). Кристаллизуется, образуя бесцветные кристаллы.

(4) Ванилин (4-гидрокси-3-метоксибензальдегид). Метилловый эфир 3,4-дигидроксибензальдегида (протокатехальдегид); содержится в ванили. Блестящие игольчатые кристаллы или кристаллический белый порошок.

(5) Этилванилин (3-этокси-4-гидроксибензальдегид). Тонкие белые кристаллы.

(6) Салицилальдегид (о-гидроксибензальдегид) ($HO.C_6H_4.CHO$). Бесцветная маслянистая жидкость с характерным запахом горького миндаля; используется в производстве синтетических парфюмерных веществ.

(7) 3,4-Дигидроксибензальдегид (протокатехальдегид) ($(HO)_2.C_6H_3.CHO$). Блестящие бесцветные кристаллы.

(8) Анисовый альдегид ($CH_3O.C_6H_4.CHO$) (метоксибензальдегид). Содержится в анисовом и фенхелевом маслах; бесцветная жидкость. Используется в парфюмерии под названием "боярышниковая эссенция" (обепин)".

(В) ЦИКЛИЧЕСКИЕ ПОЛИМЕРЫ АЛЬДЕГИДОВ

(1) Триоксан (триоксиметилен). Твердый полимер формальдегида; белое кристаллическое вещество, растворимое в воде, спирте или простом эфире.

(2) Паральдегид. Полимер этанала; бесцветная жидкость с приятным запахом, похожим на запах эфира, легко воспламеняющаяся. Используется в органическом синтезе, в качестве снотворного и дезинфицирующего средств в медицине и т.п.

(3) Метальдегид. Также полимер этанала; кристаллический белый порошок, не растворимый в воде. В данную товарную позицию включается только метальдегид в форме кристаллов или порошков.

В данную товарную позицию не включается метальдегид, поставляемый в формах, предназначенных для использования в качестве топлива (например, в таблетках, палочках или аналогичных формах) (товарная позиция 3606) (см. примечание 2 (а) к группе 36).

(Г) ПАРАФОРМАЛЬДЕГИД

Этот полимер $(\text{HO} \cdot (\text{CH}_2\text{O})_n \cdot \text{H})$ получают при выпаривании водных растворов формальдегида. Твердое белое чешуйчатое или порошкообразное вещество с ярко выраженным запахом формальдегида. Используется для получения пластмасс, водостойких клеев и фармацевтических препаратов, а также в качестве дезинфицирующего средства и консервирующего агента.

В данную товарную позицию не включаются альдегидобисульфитные соединения, которые рассматриваются как сульфированные производные спиртов (товарные позиции 2905 - 2911).

2913 Производные соединений товарной позиции 2912, галогенированные, сульфированные, нитрованные или нитрозированные

Эти производные получают из альдегидов замещением одного или более атомов водорода (кроме водорода альдегидной группы $(-\text{CHO})$) одним или более атомами галогена, сульфогруппами $(-\text{SO}_3\text{H})$, нитрогруппами $(-\text{NO}_2)$ или нитрозогруппами $(-\text{NO})$ или любым их сочетанием.

Наиболее важным является хлораль (трихлорацетальдегид) $(\text{CCl}_3 \text{CHO})$, безводная подвижная бесцветная жидкость с резким запахом; снотворное средство.

В данную товарную позицию не включается хлоральгидрат $(\text{CCl}_3\text{CH}(\text{OH})_2)$ (2,2,2-трихлорэтан-1,1-диол), который включается в товарную позицию 2905.

В данную товарную позицию также не включаются альдегидобисульфитные соединения, которые рассматриваются как сульфированные производные спиртов (товарные позиции 2905 - 2911).

Подгруппа VI

СОЕДИНЕНИЯ С КЕТОННОЙ И СОЕДИНЕНИЯ С ХИНОННОЙ ФУНКЦИОНАЛЬНОЙ ГРУППОЙ

2914 Кетоны и хиноны, содержащие или не содержащие другую кислородсодержащую функциональную группу, и их галогенированные, сульфированные, нитрованные или нитрозированные производные:

- кетоны ациклические, не содержащие другую кислородсодержащую функциональную группу:

2914 11 -- ацетон

2914 12 -- бутанон (метилэтилкетон)

2914 13 -- 4-метилпентан-2-он (метилизобутилкетон)

2914 19 -- прочие

- кетоны циклоалкановые, циклоалкеновые или циклотерпеновые, не содержащие другую кислородсодержащую функциональную группу:

2914 22 -- циклогексанон и метилциклогексаноны

2914 23 -- иононы и метилиононы

2914 29 -- прочие

- кетоны ароматические, не содержащие другую кислородсодержащую функциональную группу:

2914 31 -- фенилацетон (фенилпропан-2-он)

2914 39 -- прочие

2914 40 - кетонспирты и кетональдегиды

2914 50 - кетонфенолы и кетоны, содержащие другую кислородсодержащую функциональную группу

- хиноны:

2914 61 -- антрахинон

2914 62 -- коэнзим Q₁₀ (убидекаренон (INN))

2914 69 -- прочие

- галогенированные, сульфированные, нитрованные или нитрозированные производные:

2914 71 -- хлордекон (ISO)

2914 79 - - прочие

Термин "кетоны и хиноны с другой кислородсодержащей функциональной группой" означает кетоны и хиноны, которые содержат также одну или более кислородсодержащих функциональных групп, которые упоминались в предыдущих подгруппах (спиртовую, простую эфирную, фенольную, альдегидную и т.п. группу).

(A) КЕТОНЫ

Это соединения, содержащие так называемую "карбонильную" группу ($>C=O$), могут быть представлены общей формулой ($R-CO-R^1$), в которой R и R¹ обозначают алкильный или арильный радикалы (метил, этил, пропил, фенил и т.п.).

Кетоны могут иметь две таутомерные формы, истинную кетонную форму ($-CO-$) и енольную форму ($=C(OH)-$), обе они включаются в данную товарную позицию.

(I) Ациклические кетоны.

(1) Ацетон (пропанон) ($CH_3 CO CH_3$). Получают из продуктов сухой перегонки древесины (метиловый спирт и сырой древесный уксус, или подсмольная вода), но главным образом получают путем синтеза. Бесцветная жидкость с приятным запахом,

похожим на запах эфира. Используется в многочисленных процессах органического синтеза, для производства пластмасс, в качестве растворителя ацетилена, ацетилцеллюлозы и смол и т.п.

(2) Бутанон (метилэтилкетон) ($\text{CH}_3 \text{ CO C}_2\text{H}_5$). Бесцветная жидкость, получаемая из побочных продуктов перегонки спирта из свекловичной мелассы. Также получают окислением вторичного бутилового спирта.

(3) 4-Метилпентан-2-он (метилизобутилкетон) ($(\text{CH}_3)_2 \cdot \text{CH} \cdot \text{CH}_2 \cdot \text{CO} \cdot \text{CH}_3$). Жидкость с приятным запахом. Используется в качестве растворителя для нитрата целлюлозы, камедей и смол.

(4) Оксид мезитила. Бесцветная жидкость, образуемая конденсацией двух молекул ацетона.

(5) Фороны. Соединения, образуемые конденсацией трех молекул ацетона.

(6) Псевдоиононы. Сложные кетоны, жидкости желтоватого цвета, пахнущие фиалкой, используются для получения ионона (искусственное фиалковое масло).

(7) Псевдометилиононы. Жидкости с теми же свойствами, что и псевдоиононы, с запахом, похожим на запах фиалки. Используются в парфюмерии.

(8) Диацетил ($\text{CH}_3 \text{ CO CO CH}_3$). Зеленовато-желтая жидкость с резким хиноновым запахом. Используется для ароматизации масла и маргарина.

(9) Ацетилацетон ($\text{CH}_3 \text{ CO CH}_2 \text{ CO CH}_3$). Бесцветная жидкость с приятным запахом; используется в органическом синтезе.

(10) Ацетонилацетон ($\text{CH}_3 \text{ CO CH}_2 \text{ CH}_2 \text{ CO CH}_3$). Бесцветная жидкость с приятным запахом; используется в органическом синтезе.

(II) Циклоалкановые, циклоалкеновые или циклотерпеновые кетоны.

(1) Камфора ($\text{C}_{10}\text{H}_{16}\text{O}$). В данную товарную позицию включается как природная, так и синтетическая камфора. Первую получают из *Laurus camphora*, дерева, произрастающего в Китае и Японии. Синтетическая камфора получается из пинена (выделяемого из сухоперегонного скипидара). Обе представляют собой бесцветные кристаллические массы, просвечивающиеся, мягкие на ощупь и с характерным запахом. Природная и синтетическая камфора используются в медицине в качестве антисептического средства, для производства целлюлоида и как средство против моли.

Так называемая "камфора борнео", или "борнеол", является не кетоном, а спиртом и образуется при восстановлении камфоры. Она не включается в данную товарную позицию (товарная позиция 2906).

(2) Циклогексанон ($\text{C}_6\text{H}_{10}\text{O}$). Получается синтезом; жидкость с запахом, похожим на запах ацетона. Хороший растворитель для ацетилцеллюлозы и природных или искусственных смол.

(3) Метилциклогексаноны. Жидкости, не растворимые в воде.

(4) Ионы ($C_{13}H_{20}O$), образуются путем конденсации цитраля с ацетоном. Они включают:

(а)

α

-ион. Бесцветная жидкость с сильным запахом, похожим на запах фиалки;

(б)

β

-ион. Бесцветная жидкость с запахом, похожим на запах фиалки, менее тонким, чем запах

α

-иона.

Оба используются в парфюмерии.

(5) Метилионы. Жидкости от бесцветных до янтарно-желтых.

(6) Фенхон ($C_{10}H_{16}O$). Встречается в фенхелевом масле и масле туи. Прозрачная, бесцветная жидкость с запахом, похожим на запах камфоры; используется в качестве заменителя камфоры.

(7) Ирон. Содержится в эфирном масле, получаемом из корней некоторых разновидностей ириса. Бесцветная маслянистая жидкость с запахом, похожим на запах ириса; в сильно разбавленном виде она имеет тонкий запах, похожий на запах фиалки. Используется в парфюмерии.

(8) Жасмон ($C_{11}H_{16}O$). Получается из цветков жасмина. Светло-желтое масло с сильным жасминовым запахом, используется в парфюмерии.

(9) Карвон ($C_{10}H_{14}O$). Содержится в тминном, анисовом и мятном маслах. Бесцветная жидкость с сильным ароматным запахом.

(10) Циклопентанон (адипокетон) (C_4H_8CO). Содержится в продуктах перегонки древесины. Жидкость с запахом, похожим на запах мяты.

(11) Ментон ($C_{10}H_{18}O$). Содержится в масле перечной мяты и других эфирных маслах. Получается путем окисления ментола. Нестабильная бесцветная преломляющая жидкость с запахом мяты.

(III) Ароматические кетоны.

(1) Метилнафтилкетон.

(2) Бензилиденацетон ($C_6H_5 CH=CH CO CH_3$). Бесцветные кристаллы с запахом сладкого горошка.

(3) Ацетофенон ($CH_3 CO C_6H_5$). Маслянистая бесцветная или желтая жидкость с приятным ароматным запахом; используется в парфюмерии и в органическом синтезе.

(4) Пропиофенон.

(5) Метилацетофенон ($\text{CH}_3 \text{ C}_6\text{H}_4 \text{ CO CH}_3$). Бесцветная или желтоватая жидкость с приятным запахом.

(6) Бутилдиметилацетофенон.

(7) Бензофенон ($\text{C}_6\text{H}_5 \text{ CO C}_6\text{H}_5$). Бесцветные или слегка желтые кристаллы с приятным запахом, похожим на запах эфира. Используется в производстве синтетических парфюмерных веществ и в органическом синтезе.

(8) Бензантрон. Желтоватые кристаллические иглы.

(9) Фенилацетон (фенилпропан-2-он). Бесцветная или светло-желтая жидкость. Используется главным образом в органическом синтезе и как прекурсор при получении амфетаминов (см. перечень прекурсоров в конце группы 29).

(Б) КЕТОНОСПИРТЫ

Соединения, молекулы которых содержат как спиртовую, так и кетонную функциональную группу.

(1) 4-Гидрокси-4-метилпентан-2-он (диацетоновый спирт). Бесцветная жидкость.

(2) Ацетол (ацетилкарбинол) ($\text{CH}_3 \text{ CO CH}_2\text{OH}$). Бесцветная жидкость с резким запахом; используется в качестве растворителя целлюлозы, лаков и смол.

(В) КЕТОНОАЛЬДЕГИДЫ

Соединения, молекулы которых содержат как кетонную, так и альдегидную функциональную группу.

(Г) КЕТОНОФЕНОЛЫ

Соединения, молекулы которых содержат как кетонную, так и фенольную функциональную группу.

(Д) ХИНОНЫ

Эти соединения представляют собой дикетоны, получаемые из ароматических соединений превращением двух $>\text{CH}$ -групп в $>\text{C}=\text{O}$ -группы с любой необходимой перегруппировкой двойных связей.

(1) Антрахинон ($\text{C}_6\text{H}_4(\text{CO})_2\text{C}_6\text{H}_4$). Желтые игольчатые кристаллы, которые в измельченном виде дают белый порошок. Используется в производстве красителей.

(2) *п*-Бензохинон (хинон) ($\text{C}_6\text{H}_4\text{O}_2$). Желтые кристаллы с резким запахом.

(3) 1,4-Нафтохинон ($\text{C}_{10}\text{H}_6\text{O}_2$). Желтые игольчатые кристаллы.

(4) 2-Метилантрахинон. Белые игольчатые кристаллы.

(5) Аценафтенхинон. Желтые игольчатые кристаллы.

(6) Фенантрахинон. Желтые игольчатые кристаллы.

(Е) ХИНОНОСПИРТЫ, ХИНОНОФЕНОЛЫ, ХИНОНОАЛЬДЕГИДЫ И ПРОЧИЕ ХИНОНЫ, СОДЕРЖАЩИЕ ДРУГУЮ КИСЛОРОДСОДЕРЖАЩУЮ ФУНКЦИОНАЛЬНУЮ ГРУППУ

Хиноноспирты, хинонофенолы и хиноноальдегиды являются соединениями, которые независимо от их хиноновой функциональной группы содержат также в своих молекулах спиртовую, фенольную и альдегидную функциональные группы, соответственно.

(1)

α

-Гидроксиантрахинон.

(2) Хинизарин.

(3) Хризацин.

(4) Коэнзим Q₁₀* (убидекаренон (INN)).

(Ж) ГАЛОГЕНИРОВАННЫЕ, СУЛЬФИРОВАННЫЕ, НИТРОВАННЫЕ ИЛИ НИТРОЗИРОВАННЫЕ ПРОИЗВОДНЫЕ КЕТОНОВ, ХИНОНОВ, КЕТОНОСПИРТОВ И Т.П., ХИНОНОСПИРТОВ И Т.П.

(1) Бромкамфора (C₁₀H₁₅OBr). Игольчатые кристаллы с сильным запахом, похожим на запах камфоры. Используется в качестве успокаивающего средства.

(2) 4'-трет-Бутил-2',6' -диметил-3',5' -динитроацетофенон (кетонный мускус).

(3) Камфорсульфоокислота.

(4) Хлордекон (ISO).

В данную товарную позицию включаются также сочетания галогенированных, сульфированных, нитрованных или нитрозированных производных (например, сульфогалогенированные, нитрогалогенированные, нитросульфированные и нитросульфогалогенированные производные).

Органические красящие вещества не включаются в данную товарную позицию (группа 32). В данную товарную позицию не включаются также кетонбисульфитные соединения, которые рассматриваются как сульфированные производные спиртов (товарные позиции 2905 - 2911).

Подгруппа VII

КИСЛОТЫ КАРБОНОВЫЕ И ИХ АНГИДРИДЫ, ГАЛОГЕНАНГИДРИДЫ, ПЕРОКСИДЫ, ПЕРОКСИКИСЛОТЫ И ИХ ГАЛОГЕНИРОВАННЫЕ, СУЛЬФИРОВАННЫЕ, НИТРОВАННЫЕ ИЛИ НИТРОЗИРОВАННЫЕ ПРОИЗВОДНЫЕ

ОБЩИЕ ПОЛОЖЕНИЯ

В данную подгруппу включаются карбоновые кислоты, которые содержат характеристическую функциональную группу (-COOH), называемую карбоксильной группой. Теоретически в данную подгруппу включаются также ортокислоты $(RC(OH)_3)$, поскольку они могут рассматриваться как гидратированные карбоновые кислоты $(R \cdot COOH + H_2O = R \cdot C \cdot (OH)_3)$. Практически, однако, они не существуют в свободном состоянии, а превращаются в устойчивые сложные эфиры (сложные ортоэфиры, рассматриваемые как эфиры гидратированных карбоновых кислот).

Карбоновые кислоты могут содержать одну или более карбоксильных групп (-COOH) (монокарбоновые кислоты или поликарбоновые кислоты, соответственно).

Если гидроксильная группа (-OH) удаляется, остаток представляет собой ацильный радикал, который может быть представлен формулой $(RCO-)$, в которой R представляет собой алкильный или арильный радикал (метил, этил, фенил и т.п.). Ацильные радикалы входят в формулы ангидридов, галогенангидридов, пероксидов, пероксикислот, сложных эфиров и солей.

Сульфокислоты, которые содержат группу $(-SO_3H)$, существенно отличаются от карбоновых кислот. Они рассматриваются как сульфированные производные в различных подгруппах. В данную подгруппу включаются только те производные, которые представляют собой сульфированные производные химических соединений данной подгруппы.

(А) АНГИДРИДЫ КИСЛОТ

Ангидриды кислот образуются при удалении молекулы воды или из двух молекул одноосновной кислоты, или из одной молекулы двухосновной кислоты. Они характеризуются группой $(-COOOC-)$.

(Б) ГАЛОГЕНАНГИДРИДЫ КИСЛОТ

Галогенангидриды (например, хлорангидриды и бромангидриды) кислот имеют общую формулу $(R CO X)$, где X представляет собой галоген), то есть они содержат ацильные радикалы, соединенные с хлором, бромом или другими галогенами.

(В) ПЕРОКСИДЫ КИСЛОТ

Пероксиды кислот, также известные как диацилпероксиды, представляют собой соединения, в которых два ацильных радикала связаны двумя атомами кислорода; их общая формула имеет следующий вид $(RCO-O-O-COR^1)$, в которой R и R^1 могут быть одинаковыми или различными.

(Г) ПЕРОКСИКИСЛОТЫ

Пероксикислоты имеют общую формулу (RCOOOH).

(Д) СЛОЖНЫЕ ЭФИРЫ КИСЛОТ

Сложные эфиры карбоновых кислот получают замещением атома водорода карбоксильной группы (-COOH) алкильным или арильным радикалом. Они могут быть описаны общей формулой (RCOOR¹), в которой R и R¹ представляют собой алкильные или арильные радикалы (метил, этил, фенил и т.п.).

(Е) ПЕРОКСИЭФИРЫ

Общая формула пероксиэфиров имеет следующий вид (R CO-O-O R¹), в которой R и R¹ являются органическими радикалами, которые могут быть одинаковыми или различными.

(Ж) СОЛИ КИСЛОТ

Соли карбоновых кислот получают замещением атома водорода карбоксильной группы (-COOH) неорганическим катионом, например, натрием, калием, аммонием. Они могут быть представлены формулой (RCOOM), в которой R представляет собой алкильный, арильный или алкарильный радикал, а M представляет собой металлический или другой неорганический катион.

(З) ГАЛОГЕНИРОВАННЫЕ, СУЛЬФИРОВАННЫЕ, НИТРОВАННЫЕ ИЛИ НИТРОЗИРОВАННЫЕ ПРОИЗВОДНЫЕ КИСЛОТ

В галогенированных, сульфированных, нитрованных или нитрозированных производных соединений, описанных выше в пунктах (А) - (Е), кислородсодержащие функциональные группы остаются незатронутыми, но один или более атомов водорода в радикалах R или R¹ замещены галогенами, сульфо- (-SO₃H), нитро- (-NO₂) или нитрозо- (-NO) группами соответственно, или любым их сочетанием.

2915 Кислоты ациклические монокарбоновые насыщенные и их ангидриды, галогенангидриды, пероксиды и пероксикислоты; их галогенированные, сульфированные, нитрованные или нитрозированные производные:

– муравьиная кислота, ее соли и сложные эфиры:

2915 11 – – муравьиная кислота

2915 12 – – соли муравьиной кислоты

2915 13 – – эфиры муравьиной кислоты сложные

– уксусная кислота и ее соли; уксусный ангидрид:

2915 21 – – уксусная кислота

2915 24 – – уксусный ангидрид

2915 29 – – прочие

– эфиры уксусной кислоты сложные:

2915 31 – – этилацетат

2915 32 – – винулацетат

2915 33 – – н-бутилацетат

2915 36 – – диносеба (ISO) ацетат

2915 39 – – прочие

2915 40 – кислоты моно-, ди- или трихлоруксусные, их соли и сложные эфиры

2915 50 – пропионовая кислота, ее соли и сложные эфиры

2915 60 – масляные кислоты, валериановые кислоты, их соли и сложные эфиры

2915 70 – пальмитиновая кислота, стеариновая кислота, их соли и сложные эфиры

2915 90 – прочие

В данную товарную позицию включаются насыщенные ациклические монокарбоновые кислоты и их ангидриды, галогенангидриды, пероксиды и пероксикислоты, сложные эфиры и соли, а также галогенированные, сульфированные, нитрованные или нитрозированные производные (включая сложные производные) любого из этих продуктов.

(I) Муравьиная кислота (HCOOH) и ее соли и сложные эфиры.

(а) Муравьиная кислота встречается в природе и получается путем синтеза. Подвижная бесцветная едкая жидкость, слегка дымящая на воздухе, имеет раздражающий запах. Используется в крашении, при дублении, при коагуляции латекса, в медицине в качестве антисептического средства или в органическом синтезе.

(б) Главными солями муравьиной кислоты являются:

(1) формиат натрия (HCOONa). Распывающийся кристаллический белый порошок; используется в медицине, при дублении и в органическом синтезе;

(2) формиат кальция ($(\text{HCOO})_2\text{Ca}$). Кристаллы;

(3) формиат алюминия ($(\text{HCOO})_3\text{Al}$). Белый порошок, используемый в текстильной промышленности в качестве протравы и для придания водонепроницаемых свойств. Имеется также основной формиат, обычно поставляемый в виде водного раствора;

(4) формиат никеля ($(\text{HCOO})_2\text{Ni}$). Используется в качестве катализатора в процессе гидрогенизации масла.

(в) Главными сложными эфирами муравьиной кислоты являются:

(1) метилформиат (HCOOCH_3). Бесцветная жидкость с приятным запахом;

(2) этилформиат (HCOOC_2H_5). Бесцветная подвижная летучая и воспламеняющаяся жидкость с запахом рома;

(3) бензил-, борнил-, цитронеллил-, геранил-, изоборнил-, линалил-, ментил-, фенилэтил-, родинил- и терпенилформиаты. Используются главным образом в парфюмерии.

(II) Уксусная кислота (CH_3COOH) и ее соли и сложные эфиры.

(а) Уксусная кислота получается при сухой перегонке древесины или путем синтеза. Сильно кислая жидкость с характерным резким запахом едкого уксуса. На холоде она затвердевает, образуя бесцветные кристаллы (ледяная уксусная кислота). Является растворителем для фосфора и серы и для многих органических веществ.

Техническая уксусная кислота имеет слегка желтоватый цвет и очень часто легкий запах гари. Используется в текстильной промышленности, при дублении, в качестве коагулянта для латекса или для производства ацетатов, синтетических пластификаторов, фармацевтических препаратов и т.п.

(б) Главными солями уксусной кислоты являются:

(1) ацетат натрия ($\text{CH}_3\cdot\text{COO}\cdot\text{Na}$). Кристаллы без цвета и без запаха, безводный белый или светло-желтый порошок. Используется в качестве протравы и для производства многих химических препаратов;

(2) ацетат кобальта ($(\text{CH}_3\cdot\text{COO})_2\cdot\text{Co}$). Расплывающиеся фиолетово-красные кристаллы с запахом уксусной кислоты;

(3) ацетат кальция ($(\text{CH}_3\text{COO})_2\text{Ca}$). В чистом состоянии - бесцветные кристаллы;

(4) основной ацетат меди ($\text{CH}_3\cdot\text{COO}\cdot\text{Cu}\cdot\text{OH}$). Игольчатые кристаллы или мелкие кристаллические чешуйки голубого цвета; разлагается при контакте с воздухом и становится зеленоватым;

(5) нейтральный ацетат меди ($(\text{CH}_3\text{COO})_2\text{Cu}$). Зеленовато-голубой порошок или мелкие кристаллы; разлагается при контакте с воздухом и превращается в беловатый порошок;

(6) ацетат свинца, нейтральный ($(\text{CH}_3\text{COO})_2\text{Pb}$) или основной (например, $\text{Pb}(\text{CH}_3\text{COO})_2\cdot 3\text{PbO}\cdot\text{H}_2\text{O}$). Нейтральный ацетат имеет вид бесцветных, светло-желтых или голубых токсичных кристаллов. Основной ацетат представляет собой плотный белый порошок, используется в медицине и в качестве реактива для химических анализов;

(7) ацетаты лития и калия используются в медицине; ацетаты хрома, алюминия и железа используются в качестве протрав.

(в) Главными сложными эфирами уксусной кислоты являются:

(1) метилацетат ($\text{CH}_3\text{COOCH}_3$). Получают из продуктов сухой перегонки древесины. Жидкость с фруктовым запахом; используется для получения искусственных фруктовых эссенций и в качестве растворителя жиров, смол, нитрата целлюлозы и т.п.;

(2) этилацетат ($\text{CH}_3\text{COOC}_2\text{H}_5$). Бесцветная очень подвижная и легко воспламеняющаяся жидкость с фруктовым запахом; в качестве примеси может содержать этанол. Используется как растворитель нитрата целлюлозы, лаков и т.п., также используется в медицине в качестве противосудорожного и анальгетического средства;

(3) винилацетат ($\text{CH}_3\text{COOCH}=\text{CH}_2$). Бесцветная жидкость с характерным запахом; мономер используется для получения поливинилацетата (полимеры товарной позиции 3905);

(4) *n*-пропил- и изопропилацетаты. Используются для изготовления искусственных фруктовых эссенций;

(5) *n*-бутилацетат. Бесцветная жидкость; используется для изготовления искусственных фруктовых эссенций и в качестве растворителя;

(6) изобутилацетат. Бесцветная жидкость; используется для получения искусственных фруктовых эссенций и в качестве растворителя;

(7) *n*-пентилацетат (*n*-амилацетат) и 3-метилбутилацетат (изоамилацетат). Используются для получения искусственных фруктовых эссенций;

(8) 2-этоксиэтилацетат;

(9) бензил-, терпенил-, линалил-, геранил-, цитронеллил-, анизил-, *p*-толил-, циннамил-, фенилэтил-, борнил- и изоборнилацетаты.

Все используются в парфюмерии;

(10) ацетаты глицерина (моно-, ди-, триацетин).

В данную товарную позицию также включается уксусный ангидрид ($(\text{CH}_3\text{CO})_2\text{O}$). Едкая бесцветная жидкость с сильным раздражающим запахом; используется для химического синтеза.

(III) Моно-, ди- и трихлоруксусные кислоты и их соли и сложные эфиры.

(а) Монохлоруксусная кислота ($\text{CH}_2\text{Cl}\cdot\text{COOH}$). Бесцветные кристаллы.

(б) Дихлоруксусная кислота ($\text{CHCl}_2\cdot\text{COOH}$). Бесцветная жидкость.

(в) Трихлоруксусная кислота ($\text{CCl}_3\cdot\text{COOH}$). Бесцветные кристаллы с резким запахом; используется в органическом синтезе и в медицине.

(IV) Пропионовая кислота ($\text{CH}_3\text{CH}_2\text{COOH}$) и ее соли и сложные эфиры. Пропионовая кислота представляет собой жидкость с запахом, напоминающим запах уксусной кислоты.

(V) Масляные кислоты и их соли и сложные эфиры.

(а) Масляная кислота представляет собой плотную, маслянистую жидкость с неприятным тухлым запахом; бесцветная. Применяется для обезоливания шкур.

(б) Изомасляная кислота (2-метилпропановая кислота).

(VI) Валериановые кислоты и их соли и сложные эфиры.

(а) Валериановая кислота представляет собой бесцветную, прозрачную, маслянистую жидкость с очень неприятным тухлым запахом.

(б) Изовалериановая кислота (3-метилбутановая кислота).

(в) Триметилуксусная кислота (2,2-диметилпропановая кислота, или пивалиновая кислота).

(г) 2-метилбутановая кислота.

(VII) Пальмитиновая кислота ($\text{CH}_3(\text{C}_{17}\text{H}_{33})\text{COOH}$) и ее соли и сложные эфиры.

(а) Пальмитиновая кислота содержится в жирах в виде глицерида; она представляет собой белый порошок, блестящие кристаллы или бесцветные чешуйки.

(б) Ее главными солями являются:

(1) пальмитат кальция, используется в парфюмерии;

(2) пальмитат алюминия, используется для придания водонепроницаемости тканям и для загущения смазочных масел.

Растворимые в воде соли пальмитиновой кислоты (например, пальмитаты натрия, калия и аммиака) являются мылами, но они включаются в данную товарную позицию.

(VIII) Стеариновая кислота ($\text{CH}_3 \cdot (\text{CH}_2)_{16} \cdot \text{COOH}$) и ее соли и сложные эфиры.

(а) Стеариновая кислота содержится в жирах в виде глицерида; это белое аморфное вещество, похожее на воск.

(б) Ее главными солями являются:

(1) стеарат кальция, используется для придания водонепроницаемости тканям;

(2) стеарат магния, используется в производстве лаков;

(3) стеарат цинка, используется в медицине, в производстве каучука и пластмасс и при изготовлении клеенки;

(4) стеарат алюминия, используется для тех же целей, что и пальмитат алюминия;

(5) стеарат меди, используется для бронзирования гипса и в качестве агента, препятствующего обрастанию;

(6) стеарат свинца, используется в качестве сиккатива.

Водорастворимые соли стеариновой кислоты (например, стеараты натрия, калия и аммиака) являются мылами, но они включаются в данную товарную позицию.

(в) Сложные эфиры также включают этил- и бутилстеараты (используются в качестве пластификаторов) и глицольстеарат (используется в качестве заменителя природного воска).

(IX) Прочими продуктами, включаемыми в данную товарную позицию, являются:

(а) Этилхлорформиат, иногда называемый этилхлоркарбонатом, бесцветная слезоточивая жидкость с удушливым запахом, воспламеняющаяся. Используется в органическом синтезе.

(б) Ацетилхлорид (CH_3COCl). Бесцветная жидкость, на воздухе выделяет дым, раздражающий глаза, обладает сильным запахом.

(в) Ацетилбромид ($\text{CH}_3 \cdot \text{CO} \cdot \text{Br}$). Те же свойства, что и у хлорида; используется в органическом синтезе.

(г)Mono-, ди- и трибромуксусные кислоты и их соли и сложные эфиры.

(д) *n*-Гексановая (капроновая) и 2-этилмасляная кислоты и их соли и сложные эфиры.

(е) *n*-Октановая (каприловая) и 2-этилгексановая кислоты и их соли и сложные эфиры.

В данную товарную позицию не включаются:

(а) пищевые водные растворы уксусной кислоты, содержащие 10 мас.% или менее уксусной кислоты (товарная позиция 2209);

(б) соли и сложные эфиры неочищенной стеариновой кислоты (в основном, товарная позиция 3401, 3404 или 3824);

(в) смеси моно-, ди- и тристеаратов глицерина, эмульгаторы жиров (товарная позиция 3404, если они имеют свойства искусственных восков, или товарная позиция 3824 в других случаях);

(г) жирные кислоты чистотой менее 90 мас.% (в пересчете на сухой продукт) (товарная позиция 3823).

2916 Кислоты ациклические монокарбоновые ненасыщенные, кислоты циклические монокарбоновые, их ангидриды, галогенангидриды, пероксиды и пероксикислоты; их галогенированные, сульфированные, нитрованные или нитрозированные производные:

- кислоты ациклические монокарбоновые ненасыщенные, их ангидриды, галогенангидриды, пероксиды, пероксикислоты и производные этих соединений:

2916 11 -- акриловая кислота и ее соли

2916 12 -- эфиры акриловой кислоты сложные

2916 13 -- метакриловая кислота и ее соли

2916 14 -- эфиры метакриловой кислоты сложные

2916 15 -- олеиновая, линолевая или линоленовая кислоты, их соли и сложные эфиры

2916 16 -- бинапакрил (ISO)

2916 19 -- прочие

2916 20 - кислоты циклоалкановые, циклоалкеновые или циклотерпеновые монокарбоновые, их ангидриды, галогенангидриды, пероксиды, пероксикислоты и их производные

- кислоты ароматические монокарбоновые, их ангидриды, галогенангидриды, пероксиды, пероксикислоты и их производные:

2916 31 -- бензойная кислота, ее соли и сложные эфиры

2916 32 -- пероксид бензоила и бензоилхлорид

2916 34 -- фенилуксусная кислота и ее соли

2916 39 -- прочие

В данную товарную позицию включаются ненасыщенные ациклические монокарбоновые кислоты и циклические монокарбоновые кислоты, их ангидриды, галогенангидриды, пероксиды, пероксикислоты, сложные эфиры и соли, а также галогенированные, сульфированные, нитрованные или нитрозированные производные (включая сложные производные) любого из этих продуктов.

(А) НЕНАСЫЩЕННЫЕ АЦИКЛИЧЕСКИЕ МОНОКАРБОНОВЫЕ КИСЛОТЫ И ИХ СОЛИ, СЛОЖНЫЕ ЭФИРЫ И ПРОЧИЕ ПРОИЗВОДНЫЕ

(1) Акриловая кислота ($\text{CH}_2=\text{CHCOOH}$). Бесцветная жидкость с едким запахом. Легко полимеризуется; является мономером для получения полиакриловых кислот и других акриловых полимеров.

(2) Метакриловая кислота. Полимеры сложных эфиров данной кислоты представляют собой пластмассы (группа 39).

(3) Олеиновая кислота ($\text{C}_{18}\text{H}_{34}\text{O}_2$). Содержится в жирах и маслах в виде глицеридов. Бесцветная жидкость без запаха; кристаллизуется, образуя игольчатые кристаллы, при температуре около 4°C .

Водорастворимые соли олеиновой кислоты (например, олеаты натрия, калия и аммония) являются мылами, но они включаются в данную товарную позицию.

(4) Линолевая кислота ($\text{C}_{18}\text{H}_{32}\text{O}_2$). Содержится в льняном масле в виде глицерида; обезвоживающая кислота.

(5) Линоленовая кислота ($\text{C}_{18}\text{H}_{30}\text{O}_2$).

(6) Гептиновая и октиновая кислоты.

(Б) ЦИКЛОАЛКАНОВЫЕ, ЦИКЛОАЛКЕНОВЫЕ ИЛИ ЦИКЛОТЕРПЕНОВЫЕ МОНОКАРБОНОВЫЕ КИСЛОТЫ И ИХ СОЛИ, СЛОЖНЫЕ ЭФИРЫ

И ПРОЧИЕ ПРОИЗВОДНЫЕ

(1) Циклогексанкарбоновая кислота.

(2) Циклопентенилуксусная кислота.

(В) АРОМАТИЧЕСКИЕ НАСЫЩЕННЫЕ МОНОКАРБОНОВЫЕ КИСЛОТЫ И ИХ СОЛИ, СЛОЖНЫЕ ЭФИРЫ И ПРОЧИЕ ПРОИЗВОДНЫЕ

(1) Бензойная кислота ($\text{C}_6\text{H}_5\text{COOH}$). Содержится в некоторых смолах и бальзамах. Получается путем синтеза; кристаллизуется, образуя белые игольчатые кристаллы или блестящие белые чешуйки, чистая кислота не имеет запаха; антисептическое и консервирующее средство.

Ее главными солями являются бензоаты аммония, натрия, калия и кальция.

Ее главными сложными эфирами являются бензил-, нафтил-, метил-, этил-, геранил-, цитронеллил-, линалил- и родинилбензоаты.

В данную товарную позицию включаются, *inter alia*, также следующие производные бензойной кислоты:

(а) пероксид бензоила. Белое гранулированное, кристаллическое, твердое вещество. Используется в медицине, в производстве каучука и пластмасс, для отбеливания масел, жиров, муки и т.п.;

(б) бензоилхлорид ($C_6H_5CO \cdot Cl$). Белые кристаллы. Бесцветная жидкость с характерным запахом, слезоточивая; дымящаяся на воздухе;

(в) нитробензойные кислоты (о-, м-, п-) ($NO_2 C_6H_4 COOH$);

(г) нитробензоилхлориды (о-, м- и п-) ($NO_2 C_6H_4 COCl$);

(д) хлорбензойные кислоты (ClC_6H_4COOH);

(е) дихлорбензойные кислоты ($O_2C_6H_3COOH$).

(2) Фенилуксусная кислота ($C_6H_5CH_2COOH$). Блестящие белые кристаллические пластинки с цветочным запахом. Используется в парфюмерии, входит в состав ароматических веществ, используется при производстве пенициллина G и фунгицидов, в органическом синтезе и в качестве прекурсора при производстве амфетаминов (см. перечень прекурсоров в конце группы 29).

Ее основными сложными эфирами являются этилфенилацетат, метилфенилацетат и о-метоксифенилфенилацетат (гваякол фенилацетат).

(3) Фенилпропионовая, нафтойная кислоты.

(Г) АРОМАТИЧЕСКИЕ НЕНАСЫЩЕННЫЕ МОНОКАРБОНОВЫЕ КИСЛОТЫ И ИХ СОЛИ, СЛОЖНЫЕ ЭФИРЫ И ПРОЧИЕ ПРОИЗВОДНЫЕ

Коричная кислота ($C_6H_5CH=CH COOH$). Содержится в коричном масле и бальзамах "толу" и "перу". Бесцветные кристаллы.

Ее главными солями являются циннаматы натрия и калия.

Ее главными сложными эфирами являются метил-, этил-, бензил- и пропилициннаматы. Используются в парфюмерии.

В данную товарную позицию не включается олеиновая кислота чистотой менее 85 мас.% (в пересчете на сухой продукт) и другие жирные кислоты чистотой менее 90 мас.% (в пересчете на сухой продукт) (товарная позиция 3823).

2917 Кислоты поликарбонные, их ангидриды, галогенангидриды, пероксиды и пероксикислоты; их галогенированные, сульфированные, нитрованные или нитрозированные производные:

- кислоты ациклические поликарбоновые, их ангидриды, галогенангидриды, пероксиды, пероксикислоты и их производные:

2917 11 -- щавелевая кислота, ее соли и сложные эфиры

2917 12 -- адипиновая кислота, ее соли и сложные эфиры

2917 13 -- азелаиновая кислота и себациновая кислота, их соли и сложные эфиры

2917 14 -- малеиновый ангидрид

2917 19 -- прочие

2917 20 - кислоты циклоалкановые, циклоалкеновые или циклотерпеновые поликарбоновые, их ангидриды, галогенангидриды, пероксиды, пероксикислоты и их производные

- кислоты ароматические поликарбоновые, их ангидриды, галогенангидриды, пероксиды, пероксикислоты и их производные:

2917 32 -- диоктилортофталаты

2917 33 -- динонил- или дидецилортофталаты

2917 34 -- эфиры ортофталевой кислоты сложные прочие

2917 35 -- фталевый ангидрид

2917 36 -- терефталевая кислота и ее соли

2917 37 -- диметилтерефталат

2917 39 -- прочи

В данную товарную позицию включаются поликарбоновые кислоты и их ангидриды, галогенангидриды, пероксиды, пероксикислоты, сложные эфиры и соли, а также галогенированные, сульфированные, нитрованные или нитрозированные производные (включая сложные производные) любого из этих продуктов.

(А) АЦИКЛИЧЕСКИЕ ПОЛИКАРБОНОВЫЕ КИСЛОТЫ И ИХ СЛОЖНЫЕ ЭФИРЫ, СОЛИ И ПРОИЗВОДНЫЕ

(1) Щавелевая кислота (НООС СООН). Тонкие кристаллы, бесцветные, прозрачные и без запаха; токсичные. Используется в качестве отбеливающего агента для тканей и шкур, в качестве протравы в текстильной промышленности, в органическом синтезе.

Ее главными солями являются оксалаты аммония, калия, натрия, кальция, железа и аммония железа.

Ее главными сложными эфирами являются диметил- и диэтилоксалаты.

(2) Адипиновая кислота (НООС((СН₂)₄СООН)). Кристаллизуется, образуя бесцветные игольчатые кристаллы; используется, *inter alia*, при производстве некоторых пластмасс, таких как полиамиды.

(3) Азелаиновая кислота. Кристаллический порошок от желтоватого до белого цвета; используется, *inter alia*, для получения пластмасс (алкидные смолы, полиамиды, полиуретаны) и в других органических синтезах.

(4) Себациновая кислота. Белые листочки; используется, *inter alia*, в качестве стабилизатора в пластмассах (в алкидных смолах, малеиновых и других сложных полиэфирах, полиуретанах), в производстве пластмасс.

(5) Малеиновый ангидрид. Бесцветная кристаллическая масса; используется для получения пластмасс (сложных полиэфиров) и в других органических синтезах.

(6) Малеиновая кислота ($\text{HOOCCH}=\text{CHCOOH}$). Крупные бесцветные кристаллы или литые бруски; используется, *inter alia*, для получения некоторых пластмасс (например, сложных полиэфиров).

(7) Малоновая кислота ($\text{HOOC CH}_2 \text{COOH}$). Кристаллизуется, образуя крупные бесцветные чешуйки.

Наиболее важным сложным эфиром является диэтилмалонат, который используется в органических синтезах (например, лекарственных средств, таких как барбитураты).

(8) Янтарная кислота ($\text{HOOC} \cdot (\text{CH}_2)_2 \cdot \text{COOH}$). Бесцветные кристаллы, без запаха, прозрачные. Используется в органическом синтезе.

(Б) ЦИКЛОАЛКАНОВЫЕ, ЦИКЛОАЛКЕНОВЫЕ ИЛИ ЦИКЛОТЕРПЕНОВЫЕ ПОЛИКАРБОНОВЫЕ КИСЛОТЫ И ИХ СЛОЖНЫЕ ЭФИРЫ, СОЛИ И ПРОЧИЕ ПРОИЗВОДНЫЕ

(В) АРОМАТИЧЕСКИЕ ПОЛИКАРБОНОВЫЕ КИСЛОТЫ И ИХ СЛОЖНЫЕ ЭФИРЫ, СОЛИ И ПРОЧИЕ ПРОИЗВОДНЫЕ

(1) Фталевый ангидрид ($\text{C}_6\text{H}_4(\text{CO})_2\text{O}$). Кристаллизуется, образуя просвечивающиеся белые игольчатые кристаллы, кристаллические массы или белые чешуйки; очень легкие и объемистые с характерным запахом. Используется в органическом синтезе (пластмасс (алкидных смол) и пластификаторов и т.п.).

(2) Бензолдикарбоновые кислоты (о-, м-, п-) ($\text{C}_6\text{H}_4(\text{COOH})_2$). орто-Бензолдикарбоновая кислота обычно называется фталевой кислотой (ортофталевая кислота). мета- Бензолдикарбоновую кислоту обычно называют изофталевой кислотой, а пара- бензолдикарбоновую кислоту обычно называют терефталевой кислотой. Кристаллы. Они используются для получения синтетических красящих веществ, пластмасс (алкидных смол) и пластификаторов.

Сложные эфиры включают диметил-, диэтил-, дибутил-, диоктил-, динонил-, дидецил- или дициклогексилортофталаты и другие сложные эфиры фталевой кислоты, например, фталаты сложных эфиров этиленгликоля, а также диметиловый и другие эфиры терефталевой кислоты.

(3) Дихлорфталевая и тетрахлорфталевая кислоты и их ангидриды.

2918 Кислоты карбоновые, содержащие дополнительную кислородсодержащую функциональную группу, и их ангидриды, галогенангидриды, пероксиды и

пероксикислоты; их галогенированные, сульфированные, нитрованные или нитрозированные производные:

- кислоты карбоновые, содержащие спиртовую группу, но не содержащие другую кислородсодержащую функциональную группу, их ангидриды, галогенангидриды, пероксиды, пероксикислоты и их производные:

2918 11 -- молочная кислота, ее соли и сложные эфиры

2918 12 -- винная кислота

2918 13 -- соли и сложные эфиры винной кислоты

2918 14 — лимонная кислота

2918 15 -- соли и сложные эфиры лимонной кислоты

2918 16 -- глюконовая кислота, ее соли и сложные эфиры

2918 17 -- 2,2-дифенил-2-гидроксиуксусная кислота (бензиловая кислота)

2918 18 -- хлорбензилат (ISO)

2918 19 -- прочие

- кислоты карбоновые, содержащие фенольную группу, но не содержащие другую кислородсодержащую функциональную группу, их ангидриды, галогенангидриды, пероксиды, пероксикислоты и их производные:

2918 21 -- салициловая кислота и ее соли

2918 22 -- о-ацетилсалициловая кислота, ее соли и сложные эфиры

2918 23 -- сложные эфиры салициловой кислоты прочие и их соли

2918 29 -- прочие

2918 30 - кислоты карбоновые, содержащие альдегидную или кетонную группу, но не содержащие другую кислородсодержащую функциональную группу, их ангидриды, галогенангидриды, пероксиды, пероксикислоты и их производные

- прочие:

2918 91 -- 2,4,5-Т (ISO) (2,4,5-трихлорфеноксиуксусная кислота), ее соли и сложные эфиры

2918 99 -- прочие

В данную товарную позицию включаются карбоновые кислоты, содержащие дополнительную кислородсодержащую функциональную группу, их ангидриды, галогенангидриды, пероксиды, пероксикислоты, сложные эфиры и соли, а также галогенированные, сульфированные, нитрованные или нитрозированные производные (включая сложные производные) любого из этих продуктов.

Термин "дополнительная кислородсодержащая функциональная группа" означает карбоновые кислоты, которые содержат также одну или более кислородсодержащих функциональных групп, упомянутых в предыдущих подгруппах (спиртовую, простую эфирную, фенольную, альдегидную, кетонную и т.п. группы).

(А) КАРБОНОВЫЕ КИСЛОТЫ, СОДЕРЖАЩИЕ СПИРТОВУЮ ФУНКЦИОНАЛЬНУЮ ГРУППУ, И ИХ СЛОЖНЫЕ ЭФИРЫ,

СОЛИ И ПРОЧИЕ ПРОИЗВОДНЫЕ

Они содержат как спиртовую функциональную группу ($-\text{CH}_2\text{OH}$, $>\text{CHOH}$ или \rightarrow

COH), так и кислотную функциональную группу ($-\text{COOH}$). Каждая из этих двух функциональных групп может взаимодействовать в соответствии со своей собственной природой, следовательно, как спирты эти соединения могут давать простые эфиры, сложные эфиры и прочие производные, а как кислоты они могут образовывать соли, сложные эфиры и т.п. К главным гидроксикислотам относятся:

(1) Молочная кислота ($\text{CH}_3\text{CH}(\text{OH})\text{COOH}$). Получают ферментацией глюкозы или обработкой сахарного тростника молочным ферментом. Очень гигроскопичные кристаллические массы или плотная, сиропобразная жидкость, бесцветная или светложелтая. Используется в медицине, для крашения, а также для обезоливания кож. В данную товарную позицию включается молочная кислота промышленная, техническая или фармацевтическая. Цвет промышленной кислоты меняется от желтого до коричневого, она имеет неприятный, очень кислый запах. Техническая или фармацевтическая кислоты обычно содержат 75% или более молочной кислоты.

Главными солями являются лактаты кальция (используются в медицине), стронция, магния, цинка, сурьмы, железа и висмута.

Ее сложные эфиры включают этил- и бутиллактаты, используемые в качестве растворителей для лаков.

Лактат ртути не включается (товарная позиция 2852).

(2) Винная кислота ($\text{HOOC CH}(\text{OH}) \text{CH}(\text{OH}) \text{COOH}$). Прозрачные бесцветные кристаллы. Используется при крашении, в фотографии, производстве пекарного порошка, в виноделии и медицине.

Ее соли включают:

(а) тартрат натрия;

(б) тартрат калия;

(в) очищенный водородтартрат калия (винный камень).

Неочищенный винный камень (аргол) не включается (товарная позиция 2307);

(г) тартрат кальция, мелкие кристаллы.

Неочищенный тартрат кальция не включается (товарная позиция 3824);

(д) тартрат калия сурьмы (рвотный камень), тартрат калия натрия (sel de Seignette, сегнетова соль) и тартрат железа калия.

Их сложные эфиры включают:

(i) этилтарtrato;

- (ii) бутилтарtrato;
- (iii) пентилтарtrato.

(3) Лимонная кислота. Содержится в свободном состоянии в фруктовых соках цитрусовых; получают также при ферментации глюкозы или сахарозы с помощью некоторых цитромицет. Кристаллизуется, образуя крупные бесцветные, прозрачные призматические кристаллы или кристаллический белый, не имеющий запаха порошок. Используется для приготовления напитков, в текстильной промышленности, в виноделии, в медицине, при получении цитратов и др.

Ее соли включают:

- (a) цитрат лития;
- (б) цитрат кальция.

Неочищенный цитрат кальция не включается (товарная позиция 3824);

- (в) цитрат алюминия, используется в качестве протравы при крашении;
- (г) цитрат железа, используется в фотографии.

Ее главными сложными эфирами являются:

- (i) триэтилцитрат;
- (ii) трибутилцитрат.

(4) Глюконовая кислота и ее соли. Глюконовая кислота обычно существует в виде водного раствора. Ее кальциевая соль используется, например, в медицине, для осветления и в качестве присадки к бетону.

(5) Глюкогептоновая кислота и ее соли, например, глюкогептонат кальция.

(6) Фенилгликолевая кислота (миндальная кислота).

(7) Яблочная кислота ($\text{HOOCCH}(\text{OH})\text{CH}_2\text{COOH}$). Распывающаяся бесцветная кристаллическая масса; используется в органическом синтезе, в медицине и т.п.

(8) 2,2-дифенил-2-гидроксиуксусная кислота (бензиловая кислота)*. Ароматическая кислота в виде белых кристаллов, растворимых во многих первичных спиртах; используется в органическом синтезе, в медицине и как прекурсор в производстве боевых отравляющих веществ.

(Б) КАРБОНОВЫЕ КИСЛОТЫ, СОДЕРЖАЩИЕ ФЕНОЛЬНУЮ ФУНКЦИОНАЛЬНУЮ ГРУППУ, И ИХ СЛОЖНЫЕ ЭФИРЫ, СОЛИ И ПРОЧИЕ ПРОИЗВОДНЫЕ

Фенолокислоты, циклические (ароматические) кислоты, которые содержат как кислотную группу ($-\text{COOH}$), так и одну или более ($-\text{OH}$)-групп в ядре. Самая простая фенолокислота имеет формулу ($\text{ONC}_6\text{H}_4\text{COOH}$).

(I) Салициловая кислота (орто-гидроксибензойная кислота) ($\text{ONC}_6\text{H}_4\text{COOH}$).

Кристаллизуется, образуя белые объемистые хлопья или белый легкий, не имеющий запаха порошок. Широко используется в медицине, а также для получения азокрасителей и т.п.

Ее наиболее важными солями являются:

(а) салицилат натрия. Кристаллический порошок или белые не имеющие запаха чешуйки. Используется в медицине;

(б) салицилат висмута, не имеющий запаха белый порошок, используется в медицине. Ее наиболее важными сложными эфирами являются:

(а) метилсалицилат. Составной компонент винтергренового масла. Маслянистая бесцветная жидкость с сильным устойчивым ароматным запахом; используется в медицине;

(б) фенилсалицилат (салол). Кристаллизуется, образуя бесцветные чешуйки со слабым приятным ароматным запахом. Используется в медицине и в качестве антисептика;

(в) этил-, нафтил-, бутил-, амил-, бензил-, борнил-, цитронеллил-, геранил-, ментил-, родинилсалицилаты.

(II) о-Ацетилсалициловая кислота ($\text{CH}_3\text{COOC}_6\text{H}_4\text{COOH}$). Кристаллический белый порошок; без запаха; используется в медицине.

(III) Сульфосалициловая кислота (салицилсульфокислота).

(IV) п-Гидроксибензойная кислота, кристаллическая.

Ее главные сложные эфиры включают:

(1) Метил-п-гидроксибензоат.

(2) Этил-п-гидроксибензоат.

(3) Пропил-п-гидроксибензоат.

Эти сложные эфиры используются в качестве консервентов.

(V) Крезотовые кислоты.

(VI) Ацетил-о-крезотовые кислоты.

(VII) Галловая кислота ($(\text{OH})_3 \cdot \text{C}_6\text{H}_2 \cdot \text{COOH}$). Получается из дубильных орешков, или кнопперсов. Тонкие шелковистые, блестящие, бесцветные или бледно-желтые кристаллы, без запаха. Используется для приготовления красителей и чернил, в фотографии, при дублении в качестве протравы и т.п.

Ее главными солями и сложными эфирами являются:

(1) Основной галлат висмута. Аморфный порошок, лимонно-желтый, без запаха, вяжущее и абсорбирующее средство; используется в медицине.

(2) Метилгаллат, кристаллы. Используется в качестве дезинфицирующего средства и вяжущего средства, а также в офтальмологии.

(3) Пропилгаллат.

(VIII) Гидроксинафтойные кислоты.

(IX) Гидроксиантраценкарбоновые кислоты.

(В) КАРБОНОВЫЕ КИСЛОТЫ, СОДЕРЖАЩИЕ АЛЬДЕГИДНУЮ ИЛИ КЕТОННУЮ ФУНКЦИОНАЛЬНУЮ ГРУППУ, И ИХ СЛОЖНЫЕ ЭФИРЫ, СОЛИ И ПРОЧИЕ ПРОИЗВОДНЫЕ

(1) Альдегидокислоты содержат как альдегидную группу (-CHO), так и кислотную группу (-COOH).

(2) Кетонокислоты содержат как кетонную группу ($>C=O$), так и кислотную группу (-COOH).

Наиболее важным сложным эфиром этих кислот является этилацетоацетат и его натриевое производное.

(Г) ПРОЧИЕ КАРБОНОВЫЕ КИСЛОТЫ, СОДЕРЖАЩИЕ ДОПОЛНИТЕЛЬНУЮ КИСЛОРОДСОДЕРЖАЩУЮ ФУНКЦИОНАЛЬНУЮ ГРУППУ, И ИХ СЛОЖНЫЕ ЭФИРЫ, СОЛИ И ПРОЧИЕ ПРОИЗВОДНЫЕ

Анисовая кислота ($CH_3OC_6H_4COOH$). Получается окислением анисового альдегида, анетола и анисового масла. Бесцветные кристаллы с легким запахом анетола; используется в качестве антисептика, в медицине и в производстве красителей.

Подгруппа VIII

СЛОЖНЫЕ ЭФИРЫ НЕОРГАНИЧЕСКИХ КИСЛОТ НЕМЕТАЛЛОВ, ИХ СОЛИ И ИХ ГАЛОГЕНИРОВАННЫЕ, СУЛЬФИРОВАННЫЕ, НИТРОВАННЫЕ ИЛИ НИТРОЗИРОВАННЫЕ ПРОИЗВОДНЫЕ

ОБЩИЕ ПОЛОЖЕНИЯ

(А) СЛОЖНЫЕ ЭФИРЫ НЕОРГАНИЧЕСКИХ КИСЛОТ НЕМЕТАЛЛОВ

Эти соединения обычно образуются реакцией спирта или фенола с неорганическими кислотами неметаллов. Они имеют общую формулу (R-O-X), в которой R представляет собой спиртовой или фенольный радикал, а X является остатком молекулы неорганической кислоты, известным как кислотный радикал.

Кислотным радикалом азотной кислоты является ($-NO_2$), серной кислоты ($=SO_2$), фосфорной кислоты ($=PO$) и угольной кислоты ($>CO$).

В данную подгруппу не включаются сложные эфиры последних товарных позиций данной группы.

(Б) СОЛИ СЛОЖНЫХ ЭФИРОВ НЕОРГАНИЧЕСКИХ КИСЛОТ НЕМЕТАЛЛОВ

Эти соединения могут быть получены только из сложных эфиров неорганических многоосновных кислот неметаллов (серной, фосфорной, кремниевой и т.п.). Многоосновные кислоты имеют более одного замещаемого кислотного элемента, и, когда не все такие элементы являются этерифицированными, образуется кислый сложный эфир.

Соответствующая обработка этих кислых сложных эфиров дает соль сложного эфира неорганической кислоты неметалла.

Азотистая и азотная кислоты, являясь одноосновными, могут давать только нейтральные сложные эфиры.

2919 Эфиры фосфорной кислоты сложные и их соли, включая лактофосфаты; их галогенированные, сульфированные, нитрованные или нитрозированные производные:

2919 10 - трис(2,3-дибромпропил)фосфат

2919 90 - прочие

Фосфорная кислота, являясь трехосновной, дает три типа фосфорных сложных эфиров в зависимости от того, одна, две или все ее кислотные группы этерифицированы.

Сложными эфирами и их солями являются:

(1) Глицерофосфорная кислота. Получают в результате насыщения одной из первичных спиртовых групп глицерина остатком фосфорной кислоты.

Наиболее важными солями этих сложных эфиров являются соли, используемые в медицине в качестве тонизирующих средств, например:

(а) глицерофосфат кальция;

(б) глицерофосфат железа;

(в) глицерофосфат натрия.

(2) Инозитгексафосфорная кислота и инозитгексафосфаты.

(3) Трибутилфосфат. Бесцветная не имеющая запаха жидкость; используется в качестве пластификатора.

(4) Трифенилфосфат. Бесцветные кристаллы без запаха; используется для производства пластмасс (например, целлулоида), для придания водонепроницаемости бумаге и т.п.

(5) Тритолилфосфат. Бесцветная или желтоватая жидкость; используется в качестве пластификатора для целлюлозных продуктов и синтетических смол, для флотации руд и т.п.

(6) Триксилилфосфат.

(7) Тригваяцилфосфат.

(8) Лактофосфаты, например, лактофосфат кальция, определенного или неопределенного химического состава.

2920 Сложные эфиры прочих неорганических кислот неметаллов (кроме сложных эфиров галогенводородов) и их соли; их галогенированные, сульфированные, нитрованные или нитрозированные производные:

- эфиры тиофосфорные сложные (фосфоротиоаты) и их соли; их галогенированные, сульфированные, нитрованные или нитрозированные производные:

2920 11 -- паратион (ISO) и паратионметил (ISO) (метилпаратион)

2920 19 -- прочие

- эфиры фосфита сложные и их соли; их галогенированные, сульфированные, нитрованные или нитрозированные производные:

2920 21 - - диметилфосфит

2920 22 - - диэтилфосфит

2920 23 - - триметилфосфит

2920 24 - - триэтилфосфит

2920 29 - - прочие

2920 30 - эндосульфат (ISO)

2920 90 - прочие

В данную товарную позицию включаются сложные эфиры прочих неорганических кислот неметаллов - кислот, в которых анион содержит только неметаллы.

В данную товарную позицию не включаются:

(а) "сложные эфиры" галогеноводородов (как правило, товарная позиция 2903); и

(б) сложные эфиры, включенные в последние товарные позиции данной группы, например, "сложные эфиры" изоциановой кислоты (изоцианаты) (товарная позиция 2929) и "сложные эфиры" сульфида водорода (как правило, товарная позиция 2930).

Сложные эфиры данной товарной позиции включают:

(А) Сложные эфиры тиофосфорной кислоты (фосфоротиоаты) и их соли, включая О,О-дибутил- и О,О-дитолилдитиофосфаты натрия.

(Б) Сложные эфиры фосфита и их соли. Сложные эфиры фосфита или органофосфиты имеют общую структуру $P(OR)_3$ и могут рассматриваться как сложные эфиры фосфористой кислоты, H_3PO_3 . Метилвый и этиловый эфиры фосфористой кислоты* могут быть преобразованы в результате химического синтеза в газы нервно-паралитического действия.

(В) Сложные эфиры серной кислоты и их соли. Сложные эфиры серной кислоты могут быть или нейтральными, или кислыми.

(1) Метилводородсульфат, или метилсерная кислота ($CH_3 \cdot O \cdot SO_2 \cdot OH$). Маслянистая жидкость.

(2) Диметилсульфат ($(CH_3O)_2 \cdot SO_2$). Бесцветная или светло-желтая жидкость со слабым запахом мяты, токсичный, коррозионный, слезоточивый продукт, раздражающе действует на дыхательные пути. Используется в органическом синтезе.

(3) Этилводородсульфат, или этилсерная кислота ($C_2H_5 \cdot O \cdot SO_2 \cdot OH$).

Сиропообразная жидкость.

(4) Диэтилсульфат ($(C_2H_5 \cdot O)_2 \cdot SO_2$). Жидкость с запахом мяты.

(Г) Сложные эфиры азотистой и азотной кислот.

Сложные эфиры азотистой кислоты представляют собой жидкости с ароматным запахом, например, метил-, этил-, пропил-, бутил- и пентилнитриты.

Сложные эфиры азотной кислоты являются подвижными жидкостями с приятным запахом; при резком нагревании они разлагаются. Они включают метил-, этил-, пропил-, бутил- и пентилнитраты.

Нитроглицерин, тетранитропентаэритрит (пентрит) и нитроглицерин включаются сюда, если они являются несмешанными; в форме готовых взрывчатых веществ они не включаются (товарная позиция 3602).

(Д) Сложные эфиры угольной или перугольной кислот и их соли.

Сложные эфиры угольной кислоты могут быть кислыми или нейтральными.

(1) Дигваяцилкарбонат. Кристаллический легкий белый порошок со слабым запахом гваякола. Используется в медицине и в качестве промежуточного продукта в производстве духов.

(2) Тетраэтилортокарбонат ($C(OC_2H_5)_4$).

(3) Диэтилкарбонат ($C(OC_2H_5)_2$).

(4) Бис(4-трет-бутилциклогексил) пероксидкарбонат.

(5) Трет-бутилперокси-2-этилгексилкарбонат.

Этилхлоркарбонат (или этилхлорформиат) не включается (товарная позиция 2915).

(Е) Сложные эфиры кремниевой кислоты и их соли (тетраэтилсиликат и т.п.).

В данную товарную позицию не включаются алкоголяты или сложные эфиры гидроксидов металлов с кислотными функциональными группами, например, тетра-н-бутоксид титана (также известный как тетрабутилтитанат) (товарная позиция 2905).

Подгруппа IX

СОЕДИНЕНИЯ С АЗОТСОДЕРЖАЩЕЙ ФУНКЦИОНАЛЬНОЙ ГРУППОЙ

ОБЩИЕ ПОЛОЖЕНИЯ

В данную подгруппу включаются соединения с азотсодержащей функциональной группой, например, амины, амиды, имиды, но не включаются соединения, содержащие нитро- или нитрозогруппы в качестве единственной азотсодержащей функциональной группы.

2921 Соединения, содержащие аминную функциональную группу (+):

– моноамины ациклические и их производные; соли этих соединений:

2921 11 – метиламин, ди- или триметиламин и их соли

2921 12 – 2-(N,N-диметиламин)этилхлорид гидрохлорид

2921 13 – 2-(N,N-диэтиламин)этилхлорид гидрохлорид

2921 14 – 2-(N,N-диизопропиламин) этилхлорид гидрохлорид

2921 19 – прочие

– полиамины ациклические и их производные; соли этих соединений:

2921 21 – этилендиамин и его соли

2921 22 – гексаметилендиамин и его соли

2921 29 – прочие

2921 30 – моно- или полиамины циклоалкановые, циклоалкеновые или циклотерпеновые и их производные; соли этих соединений – моноамины ароматические и их производные; соли этих соединений:

2921 41 – анилин и его соли

2921 42 – производные анилина и их соли

2921 43 – толуидины и их производные; соли этих соединений

2921 44 – дифениламин и его производные; соли этих соединений

2921 45 – 1-нафтиламин (

α

-нафтиламин), 2-нафтиламин (

β

-нафтиламин) и их производные; соли этих соединений

2921 46 – амфетамин (INN), бензфетамин (INN), дексамфетамин (INN), этиламфетамин (INN), фенкамфамин (INN), лефетамин (INN), левамфетамин (INN), мефенорекс (INN) и фентермин (INN); соли этих соединений

2921 49 – прочие

– полиамины ароматические и их производные; соли этих соединений:

2921 51 – *o*-, *m*-, *p*-фенилендиамин, диаминотолуолы и их производные; соли этих соединений

2921 59 – прочие

Амины представляют собой органические азотные соединения, содержащие аминную функциональную группу (то есть группу, получаемую из аммиака замещением одного, двух или трех атомов водорода одним, двумя или тремя алкильными или арильными радикалами R (метил, этил, фенил и т.п.), соответственно).

Если в аммиаке замещен только один атом водорода, то получается первичный амин (RNK²); замещение двух атомов водорода дает вторичный амин (R-NK-R¹); замещение трех атомов водорода дает третичный амин

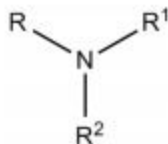

Нитрозоамины, которые могут вступать в реакцию в таутомерной форме оксимов хинонимина, включаются в данную товарную позицию.

В данную товарную позицию включаются также соли (например, нитраты, ацетаты, цитраты) и замещенные производные аминов (например, галогенированные, сульфированные, нитрованные или нитрозированные производные); однако в данную товарную позицию не включаются замещенные производные с кислородсодержащими функциональными группами товарных позиций 2905 - 2920 и их соли (товарная позиция 2922). В данную товарную позицию также не включаются замещенные производные, в которых один или более атомов водорода аминной функциональной группы замещены одним или более атомами галогенов, сульфо- ($-\text{SO}_3\text{H}$), нитро- ($-\text{NO}_2$) или нитрозо- ($-\text{NO}$) группами или любыми их сочетаниями.

Диазотирующиеся амины и их соли данной товарной позиции, разбавленные до стандартных концентраций для получения азокрасителей, также включаются в данную товарную позицию.

(А) АЦИКЛИЧЕСКИЕ МОНОАМИНЫ И ИХ ПРОИЗВОДНЫЕ;

СОЛИ ЭТИХ СОЕДИНЕНИЙ

(1) Метиламин ($\text{CH}_3 \cdot \text{NH}_2$). Бесцветный воспламеняющийся газ с сильным аммиачным запахом; используется для получения органических красителей и в дубильном производстве и др.

(2) Диметиламин ($(\text{CH}_3)_2 \cdot \text{NH}$), аналогичен метиламину; используется в органическом синтезе, в качестве ускорителя вулканизации.

(3) Триметиламин ($(\text{CH}_3)_3 \cdot \text{N}$), аналогичен метиламину; используется в органическом синтезе.

(4) Этиламин.

(5) Диэтиламин.

(6) Аллилизопропиламин.

(7) 2-(N,N-диметиламин)этилхлорид гидрохлорид, 2-(N,N-диэтиламин)этилхлорид гидрохлорид и 2-(N,N-диизопропиламин)этилхлорид гидрохлорид.

(Б) АЦИКЛИЧЕСКИЕ ПОЛИАМИНЫ И ИХ ПРОИЗВОДНЫЕ;

СОЛИ ЭТИХ СОЕДИНЕНИЙ

(1) Этилендиамин ($\text{NH}_2 \cdot \text{CH}_2 \cdot \text{CH}_2 \cdot \text{NH}_2$). Едкая бесцветная жидкость со слабым аммиачным запахом; его соли.

(2) Гексаметилендиамин ($\text{NH}_2 \cdot (\text{CH}_2)_6 \cdot \text{NH}_2$) и его соли. Игольчатые кристаллы или продолговатые пластинки с характерным запахом. Оказывает токсичное действие на кожу и вызывает ее повреждение; используется для производства химических волокон (полиамиды).

(В) ЦИКЛОАЛКАНОВЫЕ, ЦИКЛОАЛКЕНОВЫЕ ИЛИ ЦИКЛОТЕРПЕНОВЫЕ МОНО- ИЛИ ПОЛИАМИНЫ И ИХ ПРОИЗВОДНЫЕ;

СОЛИ ЭТИХ СОЕДИНЕНИЙ

Эти соединения включают циклогексиламин, диметиламиноциклогексан и т.п.

(Г) АРОМАТИЧЕСКИЕ МОНОАМИНЫ И ИХ ПРОИЗВОДНЫЕ; СОЛИ ЭТИХ СОЕДИНЕНИЙ

(1) Анилин ($\text{C}_6\text{H}_5 \cdot \text{NH}_2$) (фениламин) и его соли. Анилин является бесцветной, маслянистой жидкостью со слабым ароматным запахом. Он широко используется в производстве красителей, фармацевтических препаратов и т.п.

Производные анилина, широко используемые в качестве промежуточных продуктов в производстве красителей, включают:

(а) галогенированные производные: хлоранилины;

(б) сульфированные производные: м- и п-аминобензолсульфо кислоты (например, сульфаниловая кислота);

(в) нитрованные производные: нитроанилины и т.п.;

(г) нитрозированные производные, в которых один или более атомов водорода (кроме атомов водорода аминной функциональной группы) замещены на одну или более нитрогруппу (например, нитрозоанилин, метилнитрозоанилин);

(д) сульфогалогенированные, нитрогалогенированные и нитросульфированные производные;

(е) алкильные производные (N-метиланилин и К,К-диметиланилин; N-этиланилин и N,N- диэтиланилин).

(2) Толуидины.

(3) Дифениламин ($(\text{C}_6\text{H}_5)_2 \cdot \text{NH}$), вторичный амин. Кристаллизуется, образуя мелкие бесцветные листочки; используется в органическом синтезе (красители и т.п.).

(4) 1-Нафтиламин (

α

-нафтиламин) ($C_{10}H_7 \cdot NH_2$). Кристаллизуется, образуя белые игольчатые кристаллы, но может также существовать в виде массы или кристаллических чешуек, белых или коричневатых; имеет приятный и резкий запах. Становится бледно-фиолетовым под воздействием света. Используется в органическом синтезе и для флотации медных руд и т.п.

(5) 2-Нафтиламин (

β .

-нафтиламин) ($C_{10}H_7 \cdot NH_2$). Белый порошок или перламутровые чешуйки без запаха; используется в органическом синтезе (красители и т.п.). Данный продукт является канцерогенным, и с ним следует обращаться осторожно.

(6) Ксилидины.

(7) Амфетамин (INN).

(Д) АРОМАТИЧЕСКИЕ ПОЛИАМИНЫ И ИХ ПРОИЗВОДНЫЕ;

СОЛИ ЭТИХ СОЕДИНЕНИЙ

(1) о-, м-, п-Фенилендиамин ($C_6H_4(NH_2)_2$):

(а) о-фенилендиамин. Бесцветные моноклинные кристаллы, темнеет на воздухе;

(б) м-фенилендиамин. Бесцветные игольчатые кристаллы, на воздухе становятся красными;

(в) п-фенилендиамин. Кристаллы от белого до светло-пурпурного цвета.

(2) Диаминотолуолы ($CH_3C_6H_3(KH_2)_2$).

(3) N-Алкилфенилендиаминами, например, N,N-диметил-п-фенилендиамин.

(4) N-Алкилтолилендиаминами, например, N,N-диэтил-3,4-толилендиамин.

(5) Бензидин ($NH_2 \cdot C_6H_4 \cdot C_6H_4 \cdot NH_2$). Блестящие, белые кристаллические чешуйки с приятным запахом. Используется для получения красителей и в аналитической химии.

(6) Полиамины. Являются производными ди- и трифенилметана и их гомологов; их производные (тетраметил- и тетраэтилдиаминодифенилметан и т.п.).

(7) Амино- и диаминодифениламинами.

(8) Диаминостильбен.

Некоторые вещества данной товарной позиции, которые по международным правилам считаются психотропными веществами, приведены в перечне в конце группы 29.

Пояснение к субпозициям.

Субпозиции 2921 42 - 2921 49

Углеводородные производные ароматического моноамина являются производными, полученными замещением одного или обоих атомов водорода аминного азота только

на алкильную или циклоалкильную группу. Следовательно, заместители с одним или более ароматическим ядром, связанные или нет с аминным азотом алкильной цепью, не включаются.

Таким образом, например, ксилидин должен включаться в субпозицию 2921 49 как "прочие моноамины ароматические" и не должен рассматриваться как производное анилина (субпозиция 2921 42) или толуидина (субпозиция 2921 43).

2922 Аминосоединения, включающие кислородсодержащую функциональную группу (+):

- аминоспирты, кроме соединений, содержащих более одного типа кислородсодержащих функциональных групп, и их простые и сложные эфиры; соли этих соединений:

2922 11 -- моноэтаноламин и его соли

2922 12 -- диэтаноламин и его соли

2922 14 -- декстропропоксифен (INN) и его соли

2922 15 -- триэтаноламин

2922 16 -- диэтаноламмония перфтороктансульфонат

2922 17 -- метилдиэтаноламин и этилдиэтаноламин

2922 18 -- 2-(N,N-диизопропиламин)этанол

2922 19 -- прочие

- аминоафтолы и прочие аминофенолы, кроме соединений, содержащих более одного типа кислородсодержащих функциональных групп, и их простые и сложные эфиры; соли этих соединений:

2922 21 -- аминогидроксинафталинсульфокислоты и их соли

2922 29 -- прочие

- аминокальдегиды, аминокетоны и аминокиноны, кроме соединений, содержащих более одного типа кислородсодержащих функциональных групп; соли этих соединений :

2922 31 -- амфепрамон (INN), метадон (INN) и норметадон (INN); соли этих соединений

2922 39 - - прочие

- аминокислоты, кроме соединений, содержащих более одного типа кислородсодержащих функциональных групп, и их сложные эфиры; соли этих соединений:

2922 41 - - лизин и его сложные эфиры; соли этих соединений

2922 42 - - глутаминовая кислота и ее соли

2922 43 -- анраниловая кислота и ее соли

2922 44 - - тилидин (INN) и его соли

2922 49 - - прочие

2922 50 - аминспиртофенолы, аминокислотофенолы и аминосоединения прочие с кислородсодержащими функциональными группами

Термин "аминосоединения с кислородсодержащей функциональной группой" означает аминосоединения, которые помимо аминной функциональной группы имеют одну или более кислородсодержащих функциональных групп, определенных в примечании 4 к группе 29 (спиртовую, простую эфирную, фенольную, ацетальную, альдегидную, кетонную и т.п. функциональные группы, а также их сложные эфиры органических и неорганических кислот. Следовательно, в данную товарную позицию включаются аминосоединения, которые являются замещенными производными аминов, имеющие кислородсодержащие функциональные группы товарных позиций 2905 - 2920, и сложные эфиры и соли этих соединений.

Диазотирующиеся амины и их соли данной товарной позиции, разбавленные до стандартной концентрации для производства азокрасителей, также включаются в данную товарную позицию.

Органические красители не включаются в данную товарную позицию (группа 32).

(А) АМИНОСПИРТЫ, ИХ ПРОСТЫЕ И СЛОЖНЫЕ ЭФИРЫ, СОЛИ ЭТИХ СОЕДИНЕНИЙ

Эти соединения содержат одну или более спиртовых гидроксильных групп и одну или более аминогрупп, связанных с атомами углерода. Эти соединения содержат в качестве кислородсодержащих функциональных групп только спиртовые группы, их простые или сложные эфирные группы или сочетания этих функциональных групп. Любая кислородсодержащая функциональная группа, не находящаяся в "исходном" сегменте, присоединенном к исходному аминспирту, для целей классификации во внимание не принимается.

(1) Моноэтаноламин ($\text{NH}_2(\text{CH}_2\text{CH}_2\text{OH})$). Довольно вязкая бесцветная жидкость; используется для производства фармацевтических продуктов, мыла и т.п.

(2) Диэтаноламин ($\text{NH}(\text{CH}_2\text{CH}_2\text{OH})_2$). Бесцветные кристаллы или слабо окрашенная жидкость; используется для поглощения кислотных газов, для размягчения кожи при дублении и в органическом синтезе.

(3) Триэтаноламин ($\text{N}(\text{CH}_2\text{CH}_2\text{OH})_3$). Вязкая жидкость. Основа для производства мыла и эмульсий, для аппретирования и отделки тканей.

(4) Диэтаноламмония перфтороктансульфонат. Аммониевая соль перфтороктанового сульфоната (ПФОС) (см. товарные позиции 2904, 2923, 2935, 3808 и 3824).

(5) Метилдиэтаноламин и этилдиэтаноламин.

(6) 2-(N,N-диизопропиламин)этанол или N,N-диизопропилэтанолламин ($((\text{CH}_3)_2\text{CH})_2\text{NCH}_2\text{CH}_2\text{OH}$). Бесцветная или слегка желтоватая жидкость.

(7) Хлорид (2-бензоилокси-2-метилбутил)диметиламмония. Кристаллический белый порошок; применяется для местного обезболивания.

(8) Меклофеноксат.

(9) Арнолол.

(10) Сарпогрелат.

(11) Арилэтанолламины.

(12) Тетраметил- и тетраэтилдиаминобензгидрол.

(13) Аминоэтилнитрат.

(Б) АМИНОНАФТОЛЫ И ПРОЧИЕ АМИНОФЕНОЛЫ, ИХ ПРОСТЫЕ И СЛОЖНЫЕ ЭФИРЫ; СОЛИ ЭТИХ СОЕДИНЕНИЙ

Эти вещества являются фенольными соединениями, в которых один или более атомов водорода замещены на аминогруппы ($-\text{NH}_2$). Эти соединения содержат в качестве кислородсодержащих функциональных групп только фенольные функциональные группы, их эфирные (простые или сложные) функциональные группы или сочетания этих функциональных групп. Любая кислородсодержащая функциональная группа, не находящаяся в "исходном" сегменте, присоединенном к исходному аминафтолу или прочим аминофенолам, для целей классификации во внимание не принимается.

(1) Аминогидроксинафталинсульфокислоты, например:

(а) 7-амино-1-нафтол-3-сульфокислота (гамма-кислота);

(б) 8-амино-1-нафтол-3,6-дисульфокислота (Н-кислота).

(2) о-, м- и п-Аминофенолы.

(3) Амино-о-, м- и п-крезолы.

(4) Диаминофенолы.

Простые эфиры аминофенолов включают:

(а) анизидины;

(б) дианизидины (бианизидины);

(в) фенетидины;

(г) крезидины;

(д) 5-нитро-2-пропоксианилин (2-амино-4-нитрофенол н-пропилэфир).

Гидроксипроизводные дифениламина и их соли также включаются сюда.

(В) АМИНОАЛЬДЕГИДЫ, АМИНОКЕТОНЫ И АМИНОХИНОНЫ; СОЛИ ЭТИХ СОЕДИНЕНИЙ

Эти соединения содержат аминогруппу, которая связана с альдегидной (-СНО), кетонной (>С=О) или хинонной группой, соответственно (см. пояснения к товарной позиции 2914).

- (1) Аминобензальдегиды.
- (2) Тетраметил- и тетраэтилдиаминобензофеноны.
- (3) Амино- и диаминоантрахиноны.
- (4) Антримиды.

(Г) АМИНОКИСЛОТЫ И ИХ СЛОЖНЫЕ ЭФИРЫ; СОЛИ ЭТИХ СОЕДИНЕНИЙ

Эти соединения содержат одну или более карбоксильных функциональных групп и одну или более аминных функциональных групп. Ангидриды, галогенангидриды, пероксиды и пероксикислоты карбоновых кислот рассматриваются как кислотные функциональные группы.

Эти соединения имеют в качестве кислородсодержащих функциональных групп только кислотные функциональные группы, их сложные эфирные или ангидридные, галогенангидридные, пероксидные или пероксикислотные функциональные группы или сочетания этих функциональных групп. Любая кислородсодержащая функциональная группа, не находящаяся в "исходном" сегменте, присоединенном к исходной аминокислоте, для целей классификации во внимание не принимается.

К аминокислотам, включаемым в данную товарную позицию с их сложными эфирами, солями и замещенными производными, относятся:

(1) Лизин (диамино-н-капроновая кислота). Бесцветные кристаллы. Образуется при расщеплении шелковой камеди и прочих белков.

(2) Глутаминовая кислота. Образуется при расщеплении белков. Получают из клейковины. Кристаллы используются в медицине или пищевой промышленности.

(3) Глицин (аминоуксусная кислота, гликоколл) (КШСШСООН). Крупные бесцветные кристаллы правильной формы. Используется в органическом синтезе и т.п.

(4) Саркозин ($\text{CH}_3 \cdot \text{NH} \cdot \text{CH}_2 \cdot \text{COOH}$). Метильное производное глицина; кристаллы призматической формы.

(5) Аланин (2-аминопропионовая кислота). Твердые игольчатые кристаллы.

(6)

β

-Аланин (3-аминопропионовая кислота). Кристаллический.

(7) Фенилаланин.

(8) Валин (

α

-аминоизовалериановая кислота). Кристаллы.

(9) Лейцин (

α

-аминоизокапроновая кислота). Получается в процессе гидролиза белков; белые опалесцирующие кристаллы. Изолейцин.

(10) Аспарагиновая кислота. Кристаллическая.

(11) о-Аминобензойная кислота (антраниловая кислота). Получается синтетически; используется для производства синтетического индиго. Среди ее производных - метилантранилат.

(12) м-Аминобензойная кислота.

(13) п-Аминобензойная кислота. Используется в производстве красителей, синтетических духов и анестезирующих средств; благодаря ее витаминной активности также применяется в медицине. Ее производные включают этил- и бутил-п-аминобензоаты. Прокаин гидрохлорид (диэтиламиноэтил-п-аминобензоата гидрохлорид), небольшие кристаллы без цвета и запаха, является местным анестезирующим средством, используемым окулистами и стоматологами.

(14) Фенилглицин.

(15) Лисадимат.

(Д) АМИНОСПИРТОФЕНОЛЫ, АМИНОКИСЛОТОФЕНОЛЫ И ПРОЧИЕ АМИНОСОЕДИНЕНИЯ С КИСЛОРОДСОДЕРЖАЩЕЙ ФУНКЦИОНАЛЬНОЙ ГРУППОЙ

Эта часть включает, *inter alia*:

(1) Тирозин (п-гидроксифенилаланин).

(2) Серин (

α

-амино-

β

-гидроксипропионовая кислота). Продукт расщепления шелковой камеди и прочих белков.

(3) Аминосалициловые кислоты, включающие 5-аминосалициловую кислоту и 4-аминосалициловую кислоту. Кристаллические порошки. 5-Аминосалициловая кислота применяется в неорганическом синтезе (например, для производства азо- и сернистых красителей); натриевая соль 4-аминосалициловой кислоты используется в медицине для лечения туберкулеза легких.

(4) Медифоксамин (N,N-диметил-2,2-дифеноксиэтиламин), аминсоединение с ацетальной функциональной группой.

(5) Пропоксикаин.

Некоторые вещества данной товарной позиции, которые по международным правилам рассматриваются как наркотические препараты или психотропные средства, указываются в перечне, приведенном в конце группы 29.

Пояснение к субпозициям.

Субпозиции 2922 11 - 2922 50

Для классификации в данных субпозициях простая эфирная или сложная эфирная функциональная группа органической или неорганической кислоты рассматривается как спиртовая, фенольная или кислотная функциональная группа в зависимости от положения кислородсодержащей функциональной группы по отношению к аминогруппе. В этих случаях должны приниматься во внимание только те кислородсодержащие функциональные группы, которые присутствуют в части молекулы, расположенной между аминной функциональной группой и атомом кислорода, принадлежащим простой эфирной или сложной эфирной функциональной группе. Сегмент, содержащий аминную функциональную группу, рассматривается как "исходный". Например, в соединении 3-(2-аминоэтокси)пропионовая кислота исходным сегментом является аминоэтанол, и карбоксильная группа для целей классификации во внимание не принимается; данное соединение как простой эфир аминспирта включается в субпозицию 2922 19.

Если соединение содержит две или более простые эфирные или сложные эфирные функциональные группы, то для целей классификации молекула разбивается на части по атому кислорода каждой простой эфирной или сложной эфирной функциональной группы и учитываются только те кислородсодержащие функциональные группы, которые находятся в том же сегменте, что и аминная функциональная группа.

Если соединение имеет две или более аминные функциональные группы, связанные с простой эфирной или сложной эфирной функциональной группой, то оно включается в субпозицию, которая является последней в порядке возрастания кодов; конкретная субпозиция определяется с учетом того, рассматривается ли простая эфирная или сложная эфирная функциональная группа как спиртовая, фенольная или кислотная функциональная группа по отношению к каждой аминной функциональной группе.

2923 Соли и гидроксиды четвертичного аммониевого основания; лецитины и фосфоаминолипиды прочие, определенного или неопределенного химического состава:

2923 10 - холин и его соли

2923 20 - лецитины и фосфоаминолипиды прочие

2923 30 - тетраэтиламмония перфтороктансульфонат

2923 40 - дидецилдиметиламмония перфтороктансульфонат

2923 90 - прочие

Четвертичные органические аммониевые соли содержат один четырехвалентный азотный катион $R_1R_2R_3R_4N^+$, в котором R_1 , R_2 , R_3 и R_4 могут быть одинаковыми или различными алкильными или арильными радикалами (метил, этил, толил и т.п.).

Данный катион может быть связан с гидроксид-ионом (ОН-), давая гидроксид четвертичного аммония с общей формулой $R_4N^+OH^-$, соответствующий неорганическому исходному гидроксиду аммония NH_4OH .

Оставшаяся валентность, однако, может быть заполнена другими анионами (хлорид, бромид, йодид и т.п.), давая четвертичные аммониевые соли.

Наиболее важными солями и замещенными производными четвертичных аммониевых оснований являются:

(1) Холин, его соли и производные. Гидроксид гидроксиэтилтриметиламмония, содержащийся в желчи, в мозге, в яичном желтке и во всех свежих семенах. Соединение, производными которого являются другие очень важные биологические вещества (например, ацетилхолин, метилхолин).

(2) Лецитины и прочие фосфоинолипиды. Эти соединения представляют собой сложные эфиры (фосфатиды), полученные взаимодействием олеиновой, пальмитиновой и других жирных кислот с глицерофосфорной кислотой и органическим азотсодержащим основанием, таким как холин. Они обычно представляют собой желтовато-коричневые воскообразные массы, растворимые в этаноле. Лецитины содержатся в яичном желтке (оволецитин) и в животных и в растительных тканях.

Технический лецитин, который также включается в данную товарную позицию, является преимущественно соевым лецитином и состоит из смеси не растворимых в ацетоне фосфатидов (обычно 60 - 70 мас.%), соевого масла, жирных кислот и углеводов. Цвет технического соевого лецитина может меняться от коричневатого до светло-окрашенного; продукт относительно вязкий; при экстрагировании соевого масла ацетоном имеет вид желтоватых гранул.

Оволецитин используется в медицине. Технический соевый лецитин используется в качестве эмульгирующего, диспергирующего и т.п. агента в пищевой промышленности и в производстве кормов для животных, в красках для живописи, нефтяной промышленности и т.п.

(3) Тетраэтиламмония перфтороктансульфонат и дидецилдиметиламмония перфтороктансульфонат. Это четвертичные аммониевые соли перфтороктанового сульфоната (ПФОС) (см. товарные позиции 2904, 2922, 2935, 3808 и 3824).

(4) Йодид тетраметиламмония $((CH_3)_4NI)$.

(5) Гидроксид тетраметиламмония $((CH_3)_4NOH)$

(6) Формиат тетраметиламмония $(H \cdot COON(CH_3)_4)$, используется в медицине.

(7) Бетаин, четвертичная внутримолекулярная соль, и бетаина гидрохлорид, используемые, например, в медицине, косметике и кормах для животных.

2924 Соединения, содержащие карбоксамидную функциональную группу; соединения угольной кислоты, содержащие амидную функциональную группу:

– амиды ациклические (включая карбаматы ациклические) и их производные; соли этих соединений:

2924 11 – мепробамат (INN)

2924 12 – фторацетамид (ISO), монокротофос (ISO) и фосфамидон (ISO)

2924 19 – прочие

– амиды циклические (включая карбаматы циклические) и их производные; соли этих соединений:

2924 21 – уреины и их производные; соли этих соединений

2924 23 – 2-ацетамидобензойная кислота (N-ацетилантраниловая кислота) и ее соли

2924 24 – этинамат (INN)

2924 25 – алахлор (ISO)

2924 29 – прочие

В данную товарную позицию включаются амидные производные карбоновых кислот и угольной кислоты (но не амидные производные прочих неорганических кислот - товарная позиция 2929).

Амиды представляют собой соединения, которые содержат следующие характеристические группы:

$(-\text{CO}\cdot\text{NH}_2)$ первичный амид	$((-\text{CO})_2\cdot\text{NH})$ вторичный амид	$((-\text{CO})_3\cdot\text{N})$ третичный амид
--	--	---

Водород групп ($-\text{NH}_2$) или ($>\text{NH}$) может быть замещен алкильными или арильными радикалами, в этом случае продукты являются N-замещенными амидами.

Некоторые амиды данной товарной позиции также содержат diaзотируемую аминогруппу. Эти амиды и их соли, разбавленные до стандартных концентраций для получения азокрасителей, также включаются в данную товарную позицию.

Уреины являются производными мочевины и получают замещением одного или более атомов водорода NH_2 -групп алициклическими или арильными радикалами.

Уреиды получают из мочевины замещением одного или более атомов водорода NH_2 - группы кислотными радикалами.

В данную товарную позицию, однако, не включается мочевина ($\text{NH}_2\cdot\text{CO}\cdot\text{NH}_2$), диамид угольной кислоты, которая используется главным образом как удобрение и даже в чистом виде включается в товарную позицию 3102 или 3105.

(A) АЦИКЛИЧЕСКИЕ АМИДЫ

(1) Ацетамид.

(2) Аспарагин, моноамид аспарагиновой кислоты. Извлекается из некоторых овощей. Кристаллический.

(3) Уреиды с открытой цепью (бромдиэтилацетилмочевина, бромизовалерилмочевина).

(4) Этилкарбамат (уретан).

(5) Глутамин.

В данную товарную позицию не включается 1-цианогуанидин (дициандиамид) (товарная позиция 2926).

(Б) ЦИКЛИЧЕСКИЕ АМИДЫ

(1) Уреины и уреиды.

Главными уреинами являются:

(i) п-этоксифенилмочевина (дульцин);

(ii) диэтилдифенилмочевина (централит).

(2) Ацетанилид, метил- и этилацетанилид, ацето-п-фенетидид (фенацетин), п-ацетамидофенол и п-ацетамидосалол, используются в медицине.

(3) Фенилацетамид.

(4) N-Ацетоацетильные производные циклических аминов, например, ацетоацетанилид; амиды гидроксинафтойной кислоты, например, 3-гидрокси-2-нафтанилид; диатризойная кислота и ее соли, используются в качестве глушителей в радиографии. Некоторые из этих соединений известны в торговле как "арилиды".

(5) 2-Ацетамидобензойная кислота. Бесцветные или желтоватые кристаллы игольчатой, пластинчатой или ромбовидной формы. Используется в качестве прекурсора при производстве метаквалона (INN) (см. перечень прекурсоров в конце группы 29).

(6) Алахлор (ISO). 2-хлор-N-(2,6-диэтилфенил)-N-(метоксиметил)ацетамид. (C₁₄H₂₀ClNO₂).

В данную товарную позицию, однако, не включаются гетероциклические уреиды, например, малонилмочевина (барбитуровая кислота) и гидантоин (товарная позиция 2933).

Некоторые вещества данной товарной позиции, которые считаются по международным нормам наркотическими лекарственными средствами или психотропными веществами, указаны в перечне, приведенном в конце группы 29.

2925 Соединения, содержащие карбоксимидную функциональную группу (включая сахарин и его соли), и соединения, содержащие иминную функциональную группу:

– имидазы и их производные; соли этих соединений:

2925 11 – – сахарин и его соли

2925 12 – – глутетимид (INN)

2925 19 – – прочие

– имины и их производные; соли этих соединений:

2925 21 – – хлордимерформ (ISO)

2925 29 – – прочие

(А) ИМИДЫ

Имиды имеют общую формулу (R=NH), в которой R представляет собой двухосновный ацильный радикал.

(1) Сахарин или 1,1-диоксид 1,2-бензизотиазолин-3-она и его соли. Сахарин представляет собой белый кристаллический порошок без запаха, имеющий очень сладкий вкус; его натриевая и аммониевая соли имеют более низкую подслащивающую способность, но являются более растворимыми. Таблетки, состоящие исключительно из одного из этих продуктов, включаются в данную товарную позицию.

Препараты, используемые в питании, состоящие из смеси сахарина или его солей с пищевыми продуктами, такими как лактоза, однако, не включаются в данную товарную позицию и включаются в товарную позицию 2106 (см. примечание 1 (б) к группе 38). Эти препараты, состоящие из сахарина или его солей, и веществ, кроме пищевых продуктов, таких как водородкарбонат натрия (бикарбонат натрия) и винная кислота, включаются в товарную позицию 3824.

(2) Сукцинимид, используется в химическом синтезе.

(3) Фталимид, используется в химическом синтезе.

(4) Глутетимид. Психотропное вещество - см. перечень в конце группы 29.

Органические имидные производные неорганических кислот включаются в товарную позицию 2929.

(Б) ИМИНЫ

Имины, как и имиды, характеризуются группой =NH, но она связана с некислотным органическим радикалом: (R₂C=NH).

(1) Гуанидины. Действие цианамида на аммиак дает иминомочевину, известную как гуанидин; это соединение может рассматриваться как производное мочевины, получаемое замещением кислорода (>C=O)-группы иминогруппой (=NH):

$\text{NH}_2 \cdot \text{CO} \cdot \text{NH}_2$ мочевина	$\text{NH}_2 \cdot \text{C}=\text{NH} \cdot \text{NH}_2$ гуанидин
---	--

Гуанидин также образуется при окислении белков; он может быть получен путем синтеза. Он является кристаллическим бесцветным и расплывающимся веществом.

Его производными являются:

(а) дифенилгуанидин. Ускоритель вулканизации каучука;

(б) ди-о-толилгуанидин. Ускоритель вулканизации каучука;

(в) о-толилдигуанид. Ускоритель вулканизации каучука.

(2) Альдимины. Эти соединения имеют общую формулу ($R\text{CH}=\text{NR}_1$), в которой R и R_1 представляют собой алкильные или арильные радикалы (метил, этил, фенил и т.п.) или иногда водород.

Они составляют продукты, известные как шиффовы основания, наиболее важными из которых являются:

(а) этилиденанилин;

(б) бутилиденанилин;

(в) альдол-

α

- и -

β

-нафтиламины;

(г) этилиден-п-толуидин.

Все эти продукты используются в резиновой промышленности.

(3) Простые иминоэфиры.

(4) Амидины.

(5) 2,6-Дихлорфенолиндофенол.

В данную товарную позицию, однако, не включаются циклические полимеры альдиминов (товарная позиция 2933).

2926 Соединения, содержащие нитрильную функциональную группу:

2926 10 - акрилонитрил

2926 20 - 1-цианогуанидин (дициандиамид)

2926 30 - фенпропорекс (INN) и его соли; метадон (INN) - промежуточный продукт (4-циано-2-диметиламино-4,4-дифенилбутан)

2926 40 - альфа-фенилацетоацетонитрил

2926 90 - прочие

Общая формула нитрилов имеет вид $RC=N$, в которой R представляет собой алкильный или арильный радикал или иногда азот. Моно-, ди- или тринитрилы содержат один, два или три циановых радикала ($-CN$) в молекуле, соответственно.

В данную товарную позицию включаются:

(1) Акрилонитрил. Бесцветная подвижная жидкость.

Акрилонитрильные полимеры и сополимеры не включаются; они составляют пластмассы (группа 39) или синтетический каучук (группа 40).

(2) 1-Цианогуанидин (дициандиамид). Чистые белые кристаллы.

(3) Цианогидрин ацетальдегида.

- (4) Ацетонитрил.
- (5) Адипонитрил.
- (6) Аминофенилацетонитрил.
- (7) Бензонитрил.
- (8) Цианогидрин ацетона.
- (9) Цианоацетамид.
- (10) Цианопинаколин.
- (11) Гидроксифенилацетонитрил.
- (12) Иминодиацетонитрил.
- (13) Нитробензонитрил.
- (14) Нафтонитрил.
- (15) Нитрофенилацетонитрил.
- (16) Фенилцианамид.
- (17) Трицианотриметиламин.
- (18) Метадон-промежуточный продукт (INN) - см. перечень в конце группы 29.
- (19) Альфа-фенилацетоацетонитрил (АРААН)*. 3-оксо-2-фенилбутаннитрил. См. перечень прекурсоров в конце группы 29.

2927 Диазо-, азо- или азоксисоединения

Эти соединения, наиболее важные из которых принадлежат к ароматическому ряду, характеризуются двумя атомами азота, связанными двойной связью.

(А) ДИАЗОСОЕДИНЕНИЯ

В данную группу продуктов включают:

(1) Соли диазония. Эти соединения являются продуктами с общей формулой $RN_2^+X^-$, в которой R представляет собой органический радикал, а X^- - анион, например:

- (а) хлорид бензолдиазония;
- (б) тетрафтороборат бензолдиазония.



В данную товарную позицию включаются соли диазония, стабилизированные или нестабилизированные.

В данную товарную позицию также включаются соли диазония, разбавленные до стандартных концентраций (например, добавлением нейтральной соли, такой как сульфат натрия) для получения азокрасителей.

(2) Соединения с общей формулой RN_2 , в которой R представляет собой органический радикал, например:

- (а) диазометан;
- (б) этилдиазоацетат.

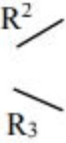
--	--

(3) Соединения с общей формулой $R^1 - N=N - N$	 <p>в которой R^1 и R^2</p>
представляют собой органические радикалы, а R^3 – или органический радикал, или водород, например:	
(а) диазоаминобензол; (б) N-метилдиазоаминобензол; (в) 3,3-дифенил-1-п-толилтриазен.	 <p>(Здесь $R^1 = R^2$)</p>

(Б) АЗОСОЕДИНЕНИЯ

Соединения, содержащие группу $R^1 - N=N - R^2$, в которой R^1 и R^2 представляют собой органические радикалы, один из атомов углерода которых связан непосредственно с одним из атомов азота, например:

(1) Азобензол. (2) Азотолуолы. (3) Азонафталины. (4) 2,2'-Диметил-2,2'-азодипропионитрил.	 <p>(Здесь $R^1 = R^2$)</p>
--	--

(5) Аминоазобензолсульфокислоты.

(6) п-Аминоазобензол.

Радикалы R^1 и R^2 сами по себе могут содержать дополнительные $-N=N-$ группы (бисазо-, трисазо- и т.п. соединения).

(В) АЗОКСИСОЕДИНЕНИЯ

Это соединения с общей формулой $R^1 - N_2O - R^2$, в которой атом кислорода связан с одним из двух атомов азота и в которой R^1 и R^2 представляют собой обычно арильные радикалы.

Азоксисоединения представляют собой бледно-желтые кристаллические вещества. К ним относятся:

(1) Азоксибензол.

(2) Азокситолуол.

(3) п-Азоксианизол.

(4) п-Азоксифенетол.

(5) Азоксибензойная кислота.

(6) Азоксикоричная кислота.

(7) Азокситолуидин.

Диазо-и азосоединения являются исходными соединениями в производстве азокрасителей. Они дают замещенные производные, которые также включаются сюда.

Органические красящие вещества не включаются в данную товарную позицию и рассматриваются в группе 32. 2928 Производные гидразина или гидроксилamina органические

В данную товарную позицию не включаются гидразин или гидроксиламин или их неорганические соли (товарная позиция 2825), а включаются только их органические производные.

Гидразин ($\text{H}_2\text{N NH}_2$) может при замещении одного или более атомов водорода давать производные, такие как (R NH NH_2) и (R HN NH R^1), в которых R и R^1 представляют собой органические радикалы.

Гидроксиламин (H_2NOH) может также давать многочисленные производные при замещении одного или более атомов водорода.

Нитрозофенолы, которые представляют собой таутомерные формы оксимов хинона, и нитрозоамины, которые являются таутомерными формами оксимов хинонимина, не включаются в данную товарную позицию (см. пояснения к товарным позициям 2908 и 2921).

Органическими производными гидразина и гидроксилamina являются:

- (1) Фенилгидразин.
- (2) Толилгидразин.
- (3) Метилфенилгидразин.
- (4) Бромфенилгидразин.
- (5) Бензилфенилгидразин.
- (6) Нафтилгидразин.
- (7) Фенилгидроксиламин.
- (8) Нитрозофенилгидроксиламин.
- (9) Диметилглиоксим.
- (10) Фенилглюкозозон.
- (11) Фенилглиоксим.
- (12) Фенилгидразон ацетальдегида.
- (13) Ацетальдоксим.
- (14) Ацетофеноксим.
- (15) Ацетоксим.
- (16) Семикарбазон бензальдегида.
- (17) Бензальдоксим.
- (18) Бензилиденацетоксим.
- (19) Гидроксамовые кислоты.
- (20) Дифенилкарбазид.

- (21) Семикарбазид (карбамилгидразин).
- (22) Фенилсемикарбазид (1-карбамил-2-фенилгидразин).
- (23) Четвертичные гидразиниевые соли и основания.
- (24) Гидразиды карбоновых кислот.
- (25) Гидразидины.

2929 Соединения, содержащие другие азотсодержащие функциональные группы:

2929 10 - изоцианаты

2929 90 - прочие

В данную товарную позицию включаются:

- (1) Изоцианаты.

К данной категории химических соединений относятся моно- и полифункциональные изоцианаты. Двухфункциональные изоцианаты или изоцианаты с более высокой функциональностью, такие как метилендифенилизоцианат (МДИ), гексаметилендиизоцианат (ГДИ), толуолдиизоцианат (ТДИ) и димер толуолдиизоцианата, широко используются при производстве полиуретанов.

В данную товарную позицию не включается полиметиленфенилизоцианат (неочищенный МДИ или полимерный МДИ) (товарная позиция 3909).

- (2) Изоцианиды (карбиламины).

- (3) Азиды карбоновых кислот.

(4) Органические замещенные амидные производные неорганических кислот (кроме угольной кислоты) и органические замещенные имидные производные неорганических кислот.

- (5) Цикламат кальция (циклогексилсульфамат кальция).

- (6) Октаметилпирофосфорамид (ОМФА).

- (7) Диметилнитрозамин.

(8) Метилтринитрофенилнитрамин (тетрил) и т.п. Используется как взрывчатое вещество.

- (9) Нитрогуанидин. Взрывчатое вещество.

Подгруппа X

ОРГАНО-НЕОРГАНИЧЕСКИЕ СОЕДИНЕНИЯ, ГЕТЕРОЦИКЛИЧЕСКИЕ СОЕДИНЕНИЯ, НУКЛЕИНОВЫЕ КИСЛОТЫ И ИХ СОЛИ, СУЛЬФОАМИДЫ

ОБЩИЕ ПОЛОЖЕНИЯ

Органо-неорганические соединения, включаемые в товарные позиции 2930 и 2931, представляют собой органические соединения, молекулы которых содержат, в дополнение к атомам водорода, кислорода или азота, атомы металлов или неметаллов (

таких как сера, мышьяк, свинец, железо и т.п.), непосредственно связанные с углеродом.

В товарную позицию 2930 (сероорганические соединения) и товарную позицию 2931 (прочие органо-неорганические соединения) не включаются сульфированные или галогенированные производные (включая сложные производные), которые помимо водорода, кислорода и азота имеют только непосредственно связанные с углеродом атомы серы или галогенов, которые определяют их характер как сульфированных или галогенированных производных (или сложных производных).

В товарные позиции 2932 - 2934 включаются гетероциклические соединения.

Термин "гетероциклические" относится к органическим соединениям, состоящим из одного или более колец, и которые содержат в кольце (кольцах), в дополнение к атомам углерода, атомы других элементов, таких как кислород, азот или сера. Таким способом получают следующие гетероциклические группы:

(А) ПЯТИЧЛЕННЫЕ КОЛЬЦА

(1) Содержащие один гетероатом:

(а) кислорода: группа фурана (товарная позиция 2932);

(б) серы: группа тиофена (товарная позиция 2934);

(в) азота: группа пиррола (товарная позиция 2933).

(2) Содержащие два гетероатома:

(а) один - кислорода, один - азота: группы оксазола и изоксазола (товарная позиция 2934);

(б) один - серы, один - азота: группа тиазола (товарная позиция 2934);

(в) два - азота: группы имидазола и пиразола (товарная позиция 2933).

(3) Содержащие три или более гетероатомов:

(а) один - кислорода, два - азота: группа фуразана (товарная позиция 2934);

(б) три - азота: группа триазола (товарная позиция 2933);

(в) четыре - азота: группа тетразола (товарная позиция 2933).

(Б) ШЕСТИЧЛЕННЫЕ КОЛЬЦА

(1) Содержащие один гетероатом:

(а) кислорода: группа пирана (товарная позиция 2932);

(б) серы: группа тиина (тиапирана) (товарная позиция 2934);

(в) азота: группа пиридина (товарная позиция 2933).

(2) Содержащие два гетероатома:

(а) один - кислорода, один - азота: группа оксазина (товарная позиция 2934);

(б) один - серы, один - азота: группа тиазина (товарная позиция 2934);

(в) два - азота: группы пиридазина, пиримидина, пиазина и пиперазина (товарная позиция 2933).

(В) ПРОЧИЕ БОЛЕЕ СЛОЖНЫЕ ГЕТЕРОЦИКЛИЧЕСКИЕ СОЕДИНЕНИЯ

Эти соединения образуются в результате конденсации пяти- или шестичленных гетероциклических соединений с другими карбоциклическими кольцами.

Примеры включают следующие группы:

- (а) кумарон (товарная позиция 2932);
- (б) бензопиран (товарная позиция 2932);
- (в) ксантен (товарная позиция 2932);
- (г) индол (товарная позиция 2933);
- (д) хинолин и изохинолин (товарная позиция 2933);
- (е) акридин (товарная позиция 2933);
- (ж) бензотиофен (тионафтен) (товарная позиция 2934);
- (з) индазол (товарная позиция 2933);
- (и) бензимидазол (товарная позиция 2933);
- (к) феназин (товарная позиция 2933);
- (л) феноксазин (товарная позиция 2934);
- (м) бензоксазол (товарная позиция 2934);
- (н) карбазол (товарная позиция 2933);
- (о) хиназолин (товарная позиция 2933);
- (п) бензотиазол (товарная позиция 2934).

В товарных позициях 2932 - 2934 соединения, содержащие более одного гетероциклического кольца, если только одно из этих колец специально поименовано в субпозиции товарных позиций 2932 - 2934, должны включаться в эту субпозицию. Однако если на уровне субпозиции поименованы два или более гетероциклических кольца, то соединение должно включаться в специальную субпозицию, последнюю в порядке возрастания кодов.

2930 Соединения сероорганические:

2930 20 - тиокарбаматы и дитиокарбаматы

2930 30 - тиурам моно-, ди- или тетрасульфиды

2930 40 - метионин

2930 60 - 2-(N,N-диэтиламино)этантол

2930 70 - бис(2-гидроксиэтил)сульфид (тиодигликоль (INN))

2930 80 - алдикарб (ISO), каптафол (ISO) и метамидофос (ISO)

2930 90 - прочие

В данную товарную позицию включаются сероорганические соединения, в молекулах которых имеется атом (атомы) серы, непосредственно связанный с атомом (атомами) углерода (см. примечание 6 к данной группе). В нее включаются соединения,

молекулы которых содержат, в дополнение к атому (атомам) серы, атом(ы) других неметаллов или металлов, непосредственно связанный с атомом (атомами) углерода.

(А) ДИТИОКАРБОНАТЫ (КСАНТОГЕНАТЫ)

Эти соединения представляют собой сложные эфиры или соли сложных моноэфиров дитиокарбоновой кислоты и соответствуют общей формуле $(R \text{ CO S SR}^1)$, в которой R - органический радикал и R^1 - металл (натрий, калий и т.п.) или органический радикал.

(1) Этилдитиокарбонат натрия (этилксантогенат). Аморфный; используется для получения синтетического индиго и при флотации руд.

(2) Этилдитиокарбонат калия (этилксантогенат). Маслянистые, желтоватые кристаллы; используется в качестве флотационного агента для свинцовых и цинковых руд и в качестве антипаразитического и антиспорового средства.

(3) Метил-, бутил-, пентил- и бензилдитиокарбонаты (ксантогенаты).

(Б) ТИОКАРБАМАТЫ, ДИТИОКАРБАМАТЫ И ТИУРАМСУЛЬФИДЫ

(1) Тиокарбаматы включают соли и сложные эфиры тиокарбаминовой кислоты (NH_2COSH или $\text{NH}_2 \text{ CS OH}$) (которая не существует в свободном состоянии) независимо от того, замещены или нет атомы водорода NH_2 -группы на алкильные или арильные группы.

(2) Дитиокарбаматы включают соли и сложные эфиры дитиокарбаминовой кислоты с замещенными или не замещенными на алкильные или арильные группы атомами водорода NH_2 -группы. Соли металлов замещенных дитиокарбаминовых кислот (например, дибутилдитиокарбамат цинка) используются в качестве ускорителей вулканизации в резиновой промышленности.

(3) Тиурам моно-, ди- или тетрасульфиды. Алкил-замещенные производные (например, тетраэтилтиурамдисульфид) используются в качестве ускорителей вулканизации.

(В) СУЛЬФИДЫ (ИЛИ ПРОСТЫЕ ТИОЭФИРЫ)

Эти соединения могут рассматриваться как простые эфиры, в которых атом кислорода замещен атомом серы.

$(R \cdot O \cdot R1)$ простой эфир	$(R \cdot S \cdot R1)$ сульфид
--	-----------------------------------

(1) Метионин. Белые пластинки или порошок. Аминокислота. Неотъемлемый компонент в питании человека, не синтезируется организмом человека.

(2) Диметилсульфид, дифенилсульфид. Бесцветные жидкости с очень неприятным запахом.

(3) Бис(2-гидроксиэтил)сульфид или тиодигликоль (INN); жидкость, используемая в качестве растворителя для красителей при печатании текстильных материалов.

(4) Тиоанилин или 4,4'-диаминодифенилсульфид.

(Г) ТИОАМИДЫ

(1) Тиомочевина ($\text{NH}_2 \text{CS NH}_2$) представляет собой диамид тиоугольной кислоты и, таким образом, является серным аналогом мочевины. Блестящие, белые кристаллы. Используются в фотографии, в качестве вспомогательного агента при крашении и для получения промежуточных соединений при производстве красителей и в фармацевтической промышленности.

(2) Тиокарбанилид (дифенилтиомочевина). Бесцветные кристаллические таблетки или аморфный белый порошок. Используется для получения промежуточных соединений при производстве красителей (серные красители, индиго) и синтетических фармацевтических продуктов; также применяется в качестве ускорителя вулканизации резины и при флотации руд.

(3) Ди-о-толилтиомочевина. Белый порошок, не растворимый в воде; используется в качестве ускорителя вулканизации резины.

(Д) ТИОЛЫ (МЕРКАПТАНЫ)

Эти соединения серы соответствуют спиртам или фенолам, в которых атомы кислорода замещены атомами серы.

(R·OH) спирт или фенол	(R·SH) меркаптан
---------------------------	-------	---------------------

(1) Тиоспирты, как и спирты, могут быть первичными, вторичными или третичными, содержащими группы ($-\text{CH}_2.\text{SH}$), ($>\text{CH}.\text{SH}$) или ($\geq\text{C}.\text{SH}$), соответственно.

Они обычно являются бесцветными или желтоватыми жидкостями с неприятным запахом:

- (а) метантиол (метилмеркаптан);
- (б) этантиол (этилмеркаптан);
- (в) бутантиол (бутилмеркаптан);
- (г) пентантиол (пентилмеркаптан).

(2) Тиофенолы:

- (а) тиофенол ($\text{C}_6\text{H}_5.\text{SH}$);

(б) о-меркаптобензойная кислота, называемая иногда тиосалициловой кислотой.

(Е) ТИОАЛЬДЕГИДЫ

Общая формула (RCSH).

(Ж) ТИОКЕТОНЫ

Общая формула (RCSR¹).

(З) ТИОКИСЛОТЫ

Общая формула (R·CO·SH или R·CS·OH, а также R·CS·SH).

Например, дитиосалициловая кислота (C₆H₄ (OH) CS SH), однако это название часто применяется к соединению ди(о-карбоксифенил)дисульфиду.

(И) СУЛЬФИНОВЫЕ КИСЛОТЫ, СУЛЬФОКСИДЫ И СУЛЬФОНЫ

Эти соединения имеют общие формулы (RSO₂H), (RSOR¹) и (RSO₂R¹), соответственно.

Например, сульфональ, бесцветные кристаллы, применяется в медицине.

(К) ИЗОТИОЦИАНАТЫ

Общая формула (RN=CS).

Их можно рассматривать как "сложные эфиры" изотиоциановой кислоты. Они включают этилизотиоцианат, фенилизотиоцианат, аллилизотиоцианат (или искусственное горчичное масло).

2931 Соединения органо-неорганические прочие:

2931 10 – тетраметилсвинец и тетраэтилсвинец

2931 20 – трибутилолова соединения

– фосфорорганические производные прочие:

2931 31 – – диметилметилфосфонат

2931 32 – – диметилпропилфосфонат

2931 33 – – диэтилэтилфосфонат

2931 34 – – 3-(тригидроксипропил) пропилметилфосфонат натрия

2931 35 – – 2,4,6-трипропил-1,3,5,2,4,6-триоксатрифосфинан 2,4,6-триоксид

2931 36 – – (5-этил-2-метил-2-оксид-1,3,2- диоксафосфинан-5-ил)метил метил метилфосфонат

2931 37 – – бис[(5-этил-2-метил-2-оксид- 1,3,2-диоксафосфинан-5-ил)метил] метилфосфонат

2931 38 – – соль метилфосфоновой кислоты и (аминоиминометил)мочевины (1 : 1)

2931 39 – – прочие

2931 90 – прочие

В данную товарную позицию включаются:

(1) Тетраметилсвинец ($Pb(CH_3)_4$) и тетраэтилсвинец ($Pb(C_2H_5)_4$). Летучие жидкости в чистом виде - бесцветные, тогда как технические продукты имеют желтый цвет; токсичны; очень эффективны как антидетонаторы.

(2) Трибутилолова соединения.

(3) Фосфорорганические соединения. Они представляют собой органические соединения, содержащие, по меньшей мере, один атом фосфора, непосредственно связанный с атомом углерода.

В данную категорию включаются:

(а) диметилметилфосфонат*, диметилпропилфосфонат и диэтилэтилфосфонат;

(б) 3-(тригидроксипропил)пропилметилфосфонат натрия;

(в) 2,4,6-трипропил-1,3,5,2,4,6-триоксатрифосфинан 2,4,6-триоксид;

(г) соль метилфосфоновой кислоты и (аминоиминометил)мочевины (1 : 1);

(д) о-изопропилметилфосфофторид (зарин);

(е) о-пинаколилметилфосфофторид (зоман).

(4) Кремнийорганические соединения. Они являются отдельными соединениями определенного химического состава, в которых атом кремния непосредственно связан с , по крайней мере, одним атомом углерода органического радикала. К этим соединениям относятся органические силаны и силоксаны; в некоторых случаях эти соединения полимеризуются с образованием кремнийорганических соединений. Силаны включают в себя хлорсиланы (например, диметилдихлорсилан), алкоксисиланы (например, метилтриметоксисилан), алкил- или арилсиланы (например, дифенилсиландиол, тетраметилсилан) и другие силаны, содержащие разные функциональные группы (амино-, нитрил-, оксиранил-, оксимо-, ацетокси- и т.д.). Силоксаны включают в себя гексаметилдисилоксан, октаметилтрисилоксан, октаметилциклотетрасилоксан, декаметилциклопентасилоксан и додекаметилциклогексасилоксан. В данную товарную позицию также включаются гексаметилдисилазан и органодисиланы.

В данную товарную позицию не включаются неорганические соединения кремния, которые в основном относятся к группе 28 (например, тетрахлорид кремния ($SiCl_4$) - к товарной позиции 2812 или трихлоросилан ($SiHCl_3$) - к товарной позиции 2853). Сложные эфиры кремниевой кислоты и ее соли включаются в товарную позицию 2920. Специально приготовленные смеси отдельных кремнийорганических соединений определенного химического состава рассматриваются в другом месте Номенклатуры, в основном в товарной позиции 3824. Эта товарная позиция не включает соединения

неопределенного химического состава, содержащие в молекуле более одной связи кремний-кислород-кремний и содержащие органические группы, связанные с атомами кремния прямыми кремний-углеродными связями. Они являются силиконами товарной позиции 3910.

(5) Карбонил железа, карбонил никеля и т.п.

(6) Мышьякорганические соединения:

(а) метиларсоновая кислота ($\text{CH}_3 \cdot \text{AsO}(\text{OH})_2$) и ее соли. Кристаллизуется в виде хлопьев и образует кристаллические соли, такие как метиларсонат натрия (бесцветный, применяется в медицине);

(б) какодиловая кислота и ее соли. Эти соединения содержат радикал ($-\text{As}(\text{CH}_3)_2$), известный под названием какодил. Применяется в медицине.

Какодиловая кислота существует в виде кристаллов без цвета и запаха. Ее главная соль - какодилат натрия, белый кристаллический порошок;

(в) п-аминофениларсоновая кислота ($\text{NH}_2 \cdot \text{C}_6\text{H}_4 \cdot \text{AsO}(\text{OH})_2$) и ее соли. Кристаллизуется, образуя блестящие белые игольчатые кристаллы. Главная соль этой кислоты - п-аминофениларсонат натрия представляет собой белый кристаллический порошок без запаха, применяется в медицине, в частности, против сонной болезни;

(г) аминоксифениларсоновые кислоты, их формил- и ацетилпроизводные и их соли;

(д) арсенобензол ($\text{C}_6\text{H}_5 \text{ As}=\text{As} \text{ C}_6\text{H}_5$) и его производные - это соединения, аналогичные азосоединениям, но содержащие арсеногруппу ($-\text{As}=\text{As}-$) вместо азогруппы ($-\text{N}=\text{N}-$).

(7) о-йодозобензойная кислота.

(8) Алкилы металлов, фуллерены металлов и металлоцены.

В данную товарную позицию не включаются сероорганические соединения, молекулы которых имеют атом(атомы) серы, непосредственно связанный с атомом (атомами) углерода (см. примечание 6 к данной группе). В нее не включаются соединения, молекулы которых содержат помимо атома(атомов) серы, непосредственно связанного с атомом (атомами) углерода, атом (атомы) другого неметалла или металла, непосредственно связанного с атомом (атомами) углерода (например, фонофос (ISO) (товарная позиция 2930).

В данную товарную позицию также не включаются ртутьорганические соединения, которые могут содержать один или более атомов ртути, в частности, группу ($-\text{Hg.X}$), в которой X представляет собой остаток неорганической или органической кислоты (товарная позиция 2852).

2932 Соединения гетероциклические, содержащие лишь гетероатом(ы) кислорода (+):

- соединения, содержащие в структуре неконденсированное фурановое кольцо (гидрированное или негидрированное):

2932 11 -- тетрагидрофуран

2932 12 -- 2-фуральдегид (фурфурол)

2932 13 -- спирты фурфуриловый и тетрагидрофурфуриловый

2932 14 -- сукралоза

2932 19 -- прочие

2932 20 - лактоны

- прочие:

2932 91 - - изосафрол

2932 92 -- 1-(1,3-бензодиоксол-5-ил)пропан-2-он

2932 93 - - пиперональ

2932 94 - - сафрол

2932 95 - - тетрагидроканнабинолы (все изомеры)

2932 99 - - прочие

К гетероциклическим соединениям, включаемым в данную товарную позицию, относятся:

(А) Соединения, содержащие в структуре неконденсированное фурановое кольцо (гидрированное или негидрированное).

Сюда включаются, *inter alia*:

(1) Тетрагидрофуран. Бесцветная жидкость.

(2) 2-Фуральдегид (фурфураль). Получают перегонкой отрубей зерновых культур с серной кислотой. Бесцветная жидкость с характерным ароматным запахом; на воздухе приобретает желтый, а затем коричневый цвет. Применяется для очистки минеральных масел, при получении синтетических смол, а также в качестве растворителя для нитроцеллюлозы и лаков, в качестве инсектицида и т.п.

(3) Фурфуриловый спирт. Бесцветная жидкость, темнеющая на воздухе. Бурно реагирует с концентрированными минеральными кислотами. Используется как растворитель нитроцеллюлозы, для производства лаков и защитных водонепроницаемых покрытий.

(4) Тетрагидрофурфуриловый спирт. Бесцветная жидкость.

(5) Сукралоза* (1,6-дихлор- 1,6-дидезокси-

B.

-Б-фруктофуранозил-4-хлор-4-дезокси-а-Б- галактопиранозид). Кристаллический порошок без запаха, белого или почти белого цвета. Искусственный подсластитель, используемый в основном в медицине и в продуктах питания, особенно при лечении сахарного диабета.

(6) Фуран.

(Б) Лактоны.

Эти соединения можно рассматривать как внутренние сложные эфиры карбоновых кислот со спиртовой или фенольной функциональной группой, получаемые путем отщепления воды. Молекулы могут содержать одну или более сложных эфирных функциональных групп в кольце. Они известны как моно-, ди-, трилактоны и т.п. в соответствии с числом присутствующих сложных эфирных групп. Однако циклические сложные эфиры полиспиртов с многоосновными кислотами не включаются (см. примечание 7 к данной группе).

Лактоны являются достаточно устойчивыми соединениями, но при действии щелочи лактоное кольцо может легко раскрываться.

В эту часть включаются, *inter alia*:

(а) кумарин (1,2-бензопирон). Это соединение представляет собой лактон ортокумаровой кислоты. Кристаллизуется, образуя белые хлопья. Применяется в парфюмерии, в медицине, а также для ароматизации сливочного масла, касторового масла, лекарственных средств и т.п. Это соединение замедляет также прорастание семян;

(б) метилкумарины. Имеют тот же внешний вид, что и кумарин, и также применяются в парфюмерии;

(в) этилкумарины;

(г) дикумарол (дикумарин). Кристаллы. Применяется в хирургии в качестве антикоагулянта;

(д) 7-гидроксикумарин (умбеллиферон). Белые кристаллы. Поглощает ультрафиолетовые лучи, в связи с чем находит применение в производстве лосьонов и кремов для загара;

(е) дигидроксикумарины (эскулетин и дафнетин). Растворимые в горячей воде кристаллы.

Глюкозиды дигидроксикумаринов (эскулина и дафнина) включаются в товарную позицию 2938;

(ж) ноналактон. Бесцветная или желтоватая жидкость; применяется в парфюмерии;

(з) ундекалактон. Внешний вид и область применения те же, что и у ноналактона;

(и) бутиролактон (лактон гидроксимасляной кислоты). Бесцветная жидкость с приятным запахом; смешивается с водой. Промежуточный продукт и растворитель для синтетических смол. Применяется в производстве препаратов для удаления масляной краски, а также в нефтяной промышленности;

(к) пропионолактон. Жидкость, растворимая в воде. Дезинфицирующее и стерилизующее средство и бактерицид;

(л) глюкуронолактон (лактон глюкуроновой кислоты). Белый порошок, легко растворимый в воде. Применяется в медицине и как стимулятор роста;

(м) D-глюконолактон

(δ-лактон

глюконовой кислоты). Растворимые кристаллы. Применяется в пищевых продуктах в качестве подкисляющего вещества;

(н) пантолактон. Растворимые кристаллы. Применяется для очистки пантотеновой кислоты;

(о) сантонин. Представляет собой внутренний сложный эфир сантоновой кислоты, извлекаемый из полыни цитварной, высушенных нераскрывшихся головчатых соцветий *Artemisia cina*. Кристаллы без цвета и запаха; довольно сильное противоглистное (антигельминтное) средство;

(п) фенолфталеин. Получают конденсацией фталевого ангидрида с фенолом. Белый или желтовато-белый кристаллический порошок без запаха, растворим в этаноле. Вступает в реакцию со щелочами с окрашиванием в вишнево-красный цвет, который исчезает при подкислении раствора. Используется как химический реактив и в качестве слабительного средства.

В данную группу включается йодфенолфталеин. Желтый порошок, также применяемый в качестве слабительного средства.

В данную товарную позицию, однако, не включаются:

(i) натриевые производные тетрагалогенидов фталейна (товарная позиция 2918);

(ii) флуоресцеин (резорцин-фталейн) (товарная позиция 3204);

(р) тимолфталеин. Белые кристаллы; применяется также в качестве реактива при анализах и в медицине;

(с) изоаскорбиновая кислота. Гранулированные кристаллы.

Следует отметить, однако, что в данную товарную позицию не включается аскорбиновая кислота (товарная позиция 2936);

(т) дегидрацетовая кислота. Бесцветные кристаллы, не растворимые в воде;

(у) амбреттолид. Бесцветная жидкость с мускатным запахом, применяется в парфюмерии;

(ф) дикетен. Бесцветная негигроскопичная жидкость;

(х) 3,6-диметил-1,4-диоксан-2,5-дион.

(В) Прочие гетероциклические соединения, содержащие лишь гетероатом(ы) кислорода.

Сюда входят, *inter alia*:

(1) Бензофуран (кумарон). Встречается в легких маслах при перегонке каменноугольной смолы. Бесцветная жидкость, применяемая в производстве синтетических пластмасс (кумароновые смолы) и т.п.

(2) 1,3-Диоксолан.

(3) 1,4-Диоксан (диоксид диэтилена). Применяется в качестве растворителя.

(4) 1,3-Диоксан.

(5) Сафрол. Получают из сассафрасового масла. Бесцветная жидкость, приобретающая желтоватую окраску; применяется в парфюмерии и как прекурсор для метилendioксиамфетамина и метилendioксиметамфетамина (см. перечень прекурсоров в конце группы 29).

(6) Изосафрол. Получают из сафрола; используется в парфюмерии и как прекурсор для метилendioксиамфетамина и метилendioксиметамфетамина (см. перечень прекурсоров в конце группы 29).

(7) Тетрагидроканнабинолы.

(8) Пиперональ (пиперонилальдегид или гелиотропин) ($\text{CH}_2\text{O}_2\text{C}_6\text{H}_3\text{CHO}$). Белые кристаллы или хлопья с запахом гелиотропа; применяется в парфюмерии и для ароматизации ликеров и как прекурсор для метилendioксиамфетамина и метилendioксиметамфетамина (см. перечень прекурсоров в конце группы 29).

(9) Пиперониловая кислота.

(10) 1-(1,3-Бензодиоксол-5-ил)пропан-2-он (3,4-метилendioксифенилацетон). Кристаллы от белого до желтоватого цвета. Используется как прекурсор при производстве метилendioксиамфетамина и метилendioксиметамфетамина (см. перечень прекурсоров в конце группы 29).

Гидромеркуриодибромфлуоресцеин включается в товарную позицию 2852.

Некоторые вещества данной товарной позиции, относящиеся по международным документам к наркотическим лекарственным средствам или психотропным веществам, приведены в перечне в конце группы 29.

В данную товарную позицию не включаются:

(а) пероксиды кетонов (товарная позиция 2909);

(б) эпоксиды с трехчленным кольцом (товарная позиция 2910);

(в) циклические полимеры альдегидов (товарная позиция 2912) или тиоальдегидов (товарная позиция 2930);

(г) ангидриды многоосновных карбоновых кислот и сложные циклические эфиры полиспиртов или фенолов с многоосновными кислотами (товарная позиция 2917).

Пояснение к субпозиции.

Субпозиция 2932 20

Лактоны, содержащие дополнительный гетероатом, кроме атома кислорода лактонной группы (например, дилактон), в этом же кольце, не должны включаться в субпозиции, в которых рассматриваются лактоны. В таких случаях при определении классификации следует принимать во внимание дополнительный гетероатом. Так, например, ангидрометиленимонная кислота должна включаться в субпозицию 2932 99, а не в субпозицию 2932 20.

Если сложная эфирная функциональная группа является частью двух или более колец и если одно из этих колец не содержит дополнительного гетероатома (кроме

атома кислорода лактонной группы), такая молекула должна рассматриваться как лактон.

Для включения в субпозицию 2932 20 лактоны должны иметь различные лактонные группы, разделенные, по крайней мере, одним атомом углерода с каждого конца. Однако в данную субпозицию не включаются такие продукты, в которых атомы углерода, разделяющие и смежные с лактонными группами, образуют оксогруппу ($>C=O$), иминогруппу ($>C=NH$) или тиоксогруппу ($>C=S$).

2933 Соединения гетероциклические, содержащие лишь гетероатом(ы) азота (+):

– соединения, содержащие в структуре неконденсированное пиразольное кольцо (гидрированное или негидрированное):

2933 11 – – феназон (антипирин) и его производные

2933 19 – – прочие

– соединения, содержащие в структуре неконденсированное имидазольное кольцо (гидрированное или негидрированное):

2933 21 – – гидантоин и его производные

2933 29 – – прочие

– соединения, содержащие в структуре неконденсированное пиридиновое кольцо (гидрированное или негидрированное):

2933 31 – – пиридин и его соли

2933 32 – – пиперидин и его соли

2933 33 – – алфентанил (INN), анилеридин (INN), безитрамид (INN), бромазепам (INN), дифеноксин (INN), дифеноксилат (INN), дипипанон (INN), фентанил (INN), кетобемидон (INN), метилфенидат (INN), пентазоцин (INN), петидин (INN), петидин (INN) – промежуточный продукт А, фенциклидин (INN) (PCP), феноперидин (INN), пипрадрол (INN), пиритрамид (INN), пропирам (INN) и тримеперидин (INN); соли этих соединений

2933 39 – – прочие

– соединения, содержащие в структуре хинолиновую или изохинолиновую кольцевую систему (гидрированную или негидрированную), без дальнейшей конденсации:

2933 41 – – леворфанол (INN) и его соли

2933 49 – – прочие

– соединения, содержащие в структуре пиримидиновое кольцо (гидрированное или негидрированное) или пиперазиновое кольцо:

2933 52 – – малонилмочевина (барбитуровая кислота) и ее соли

2933 53 – – аллобарбитал (INN), амобарбитал (INN), барбитал (INN), буталбитал (INN), бутобарбитал, циклобарбитал (INN), метилфенобарбитал (INN), пентобарбитал (

INN), фенобарбитал (INN), секбутабарбитал (INN), секобарбитал (INN) и винилбитал (INN); соли этих соединений

2933 54 – – прочие производные малонилмочевины (барбитуровой кислоты); соли этих соединений

2933 55 – – лопразолам (INN), меклоквалон (INN), метаквалон (INN) и зипепрол (INN); соли этих соединений

2933 59 – – прочие

– соединения, содержащие в структуре неконденсированное триазиновое кольцо (гидрированное или негидрированное):

2933 61 – – меламина

2933 69 – – прочие

– лактамы:

2933 71 – – 6-гексанлактама (-капролактама)

2933 72 – – клобазама (INN) и метиприлона (INN)

2933 79 – – лактамы прочие

– прочие:

2933 91 – – алпразолама (INN), камазепам (INN), хлордiazепоксид (INN), клоназепам (INN), клоразепат (INN), делоразепам (INN), diaзепам (INN), эстазолама (INN), этиллофлазепат (INN), флудиазепам (INN), флуниотразепам (INN), флуразепам (INN), галазепам (INN), лоразепам (INN), лорметазепам (INN), мазиндол (INN), медазепам (INN), мидазолама (INN), ниметазепам (INN), нитразепам (INN), нордазепам (INN), оксазепам (INN), пиназепам (INN), празепам (INN), пировалерон (INN), темазепам (INN), тетразепам (INN) и триазолама (INN); соли этих соединений

2933 92 – – азинфосметил (ISO)

2933 99 – – прочие

В данную товарную позицию включаются следующие гетероциклические соединения:

(А) Соединения, содержащие в структуре неконденсированное пиразольное кольцо (гидрированное или негидрированное).

К ним относятся, *inter alia*:

(1) Феназон (антипирин, диметилфенилпиразолон). Кристаллический порошок или хлопья. Бесцветный, без запаха. Применяется в медицине как жаропонижающее и антинеуралгическое средство.

(2) Аминофеназон (4-диметиламино-2,3-диметил-1-фенил-5-пиразолон) (амидопирин, диметиламиноанальгезин) и его соли. Бесцветные листообразные кристаллы. Обладает более сильным жаропонижающим и антинеуралгическим действием, чем аналгезин.

(3) 1-Фенил-3-пиразолидон.

(Б) Соединения, содержащие в структуре неконденсированное имидазольное кольцо (гидрированное или негидрированное).

К ним относятся, *inter alia*:

(1) Гидантоин и его замещенные производные (например, нитрогидантоин, метилгидантоин и фенилгидантоин). Получают конденсацией гликолевой кислоты с мочевиной.

(2) Лизидин. Гигроскопичные белые кристаллы; применяется в медицине в качестве растворителя мочевой кислоты.

(В) Соединения, содержащие в структуре неконденсированное пиридиновое кольцо (гидрированное или негидрированное).

К ним относятся, *inter alia*:

(1) Пиридин. Содержится в каменноугольной смоле, в костном масле и т.п. Бесцветная или светло-желтая жидкость с сильным неприятным запахом. Применяется в органическом синтезе, в резиновой промышленности, при крашении и печатании текстильных материалов, как денатурирующая добавка для спирта, в медицине и т.п.

Для включения в данную товарную позицию пиридин должен иметь чистоту 95 мас. % или более. Пиридин с меньшей чистотой не включается (товарная позиция 2707).

(2) Производные пиридина включают, *inter alia*:

(а) метилпиридин (пиколин), 5-этил-2-метилпиридин (5-этил-2-пиколин) и 2-винилпиридин.

Для включения в данную товарную позицию эти производные должны иметь чистоту 90 мас.% или более (в случае метилпиридина следует учитывать вместе все изомеры метилпиридина). Производные более низкой чистоты не включаются (товарная позиция 2707);

(б) пиридинкарбоновые кислоты.

К этим соединениям относится пиридин-у-карбоновая кислота (изоникотиновая кислота). Бесцветные кристаллы, образующиеся окислением у-пиколина или путем синтеза. Ее гидразид применяется для лечения туберкулеза.

Пиридин-Д-карбоновая кислота, известная под названием никотиновой кислоты, однако, не включается (товарная позиция 2936);

(в) диэтиламид пиридин-Д-карбоновой кислоты. Маслянистая жидкость, почти бесцветная; применяется в медицине для стимуляции кровообращения и дыхания;

(г) гексаникотинат мезоинозита.

(3) Производные пиперидина включают:

(а) 1-метил-4-фенилпиперидинкарбоновую кислоту;

(б) сложный этиловый эфир 1-метил-3-фенилпиперидин-3-карбоновой кислоты;

(в) сложный этиловый эфир 1-метил-4-фенилпиперидин-4-карбоновой кислоты (петидин);

(г) кетобемидон (INN) (1-[4-(ж-гидроксифенил)-1-метил-4-пиперидил]пропан-1-он).

(Г) Соединения, содержащие в структуре хинолиновую или изохинолиновую кольцевую систему (гидрированную или негидрированную), без дальнейшей конденсации.

Хинолин, изохинолин и их производные, бициклические системы, содержащие бензольное кольцо, конденсированное с пиридиновым кольцом. Хинолин и изохинолин содержатся в каменноугольной смоле, но их можно получить и путем синтеза. Бесцветные жидкости с высоким показателем преломления, с характерным неприятным и резким запахом. Применяются в органическом синтезе (например, в синтезе красителей, лекарственных средств).

К производным относятся, *inter alia*:

(1) Метилхинолин.

(2) Изобутилхинолин.

(3) Изопропилхинолин.

(4) Тетрагидрометилхинолин.

(5) 3-, 4-, 5-, 6-, 7- и 8-Гидроксихинолины и их соли. Получают путем введения гидроксильной группы в одно из двух колец молекулы хинолина.

Сюда относятся также комплексные соединения 8-гидроксихинолина с металлами.

(6) Фенилхинолинкарбоновая кислота (фенилцинхониновая кислота). Бесцветные игольчатые кристаллы или желтовато-белый порошок. Лекарство против подагры и ревматизма.

(7) Октаверин (INN) (6,7-диметокси-1-(3,4,5-триэтоксифенил)изохинолин).

(8) N-Метилморфинан.

(9) 3-Гидрокси-[^]метилморфинан.

(Д) Соединения, содержащие в структуре пиримидиновое кольцо (гидрированное или негидрированное) или пиперазиновое кольцо.

К ним относятся, *inter alia*:

(1) Малонилмочевина (барбитуровая кислота) и ее производные. Производные барбитуровой кислоты. Это весьма важная группа пиримидиновых соединений. Они образуют водорастворимые соли натрия. Как алкил-замещенные производные барбитуровой кислоты, так и их соли применяются в медицине в качестве снотворных и седативных средств. Соединения, представляющие данную группу, включают барбитал (INN) (диэтилмалонилмочевина), фенобарбитал (INN) (этилфенилмалонилмочевина), амобарбитал (INN) (этилизеоамилмалонилмочевина), секобарбитал (INN) (аллил-1- метилбутилмалонилмочевина) и циклобарбитал (INN) (5-циклогекс-1-енил-5- этилбарбитуровая кислота).

(2) Тиопентон натрия (пентиобарбитал натрия), циклический тиоуреид. Желтовато-белый водорастворимый гигроскопичный порошок с неприятным запахом. Применяется в медицине как анестезирующее средство.

(3) Пиперазин (диэтилендиамин). Кристаллическая белая масса, гигроскопичная, имеет характерный запах. Применяется в медицине для лечения подагры.

(4) 2,5-Диметилпиперазин. Бесцветная маслянистая жидкость или паста, применяется в качестве растворителя мочевого кислоты.

(Е) Соединения, содержащие в структуре неконденсированное триазиновое кольцо (гидрированное или негидрированное).

К ним относятся, *inter alia*:

(1) Меламин (триаминотриазин). Блестящие белые кристаллы, применяемые в производстве пластмасс.

(2) Триметилентринитрамин (гексоген). Взрывчатое вещество, кристаллический белый порошок, чувствительный к удару.

(3) Циануровая кислота (енольная и кетонная формы).

(4) Метенамин (INN) (гексаметилентетрамин), его соли и производные. Белые кристаллы правильной формы, хорошо растворимые в воде. Используются в медицине в качестве растворителя мочевого кислоты (мочевого антисептик), в производстве синтетических смол, как ускоритель вулканизации резины, как антиферментативный агент и т.п.

В данную товарную позицию не включаются пастилки и таблетки метенамина (INN) для медицинского использования (товарная позиция 3004) и метенамин, поставляемый в формах (например, таблетки, палочки или аналогичные формы), для использования в качестве топлива (товарная позиция 3606).

(Ж) Лактамы.

Эти соединения можно рассматривать как внутренние амиды, аналогичные лактонам; их получают из аминокислот путем отщепления воды. Молекулы могут содержать одну или более амидную функциональную группу в кольце. Они известны как моно-, ди-, трилактамы и т.п. в соответствии с количеством присутствующих амидных функциональных групп.

В данную товарную позицию включаются также лактимы, являющиеся енольными таутомерами лактамов (представляющих собой кетонные изомеры).

К ним относятся, *inter alia*:

(1) 6-Гексанлактам (ϵ -капролактама). Белые кристаллы; растворим в воде; выделяет едкий дым. Применяется в производстве пластмасс и искусственных волокон.

(2) Изатин (лактама изатиновой кислоты). Блестящие желтовато-коричневые кристаллы. Применяется при изготовлении красок и в медицине.

(3) 2-Гидроксихинолин (карбостирил), лактама о-аминокоричной кислоты.

(4) 3,3-Ди (п-ацетоксифенил) оксиндол (диацетилдиоксидифенилизатин). Белый кристаллический порошок, не растворимый в воде. Применяется как слабительное.

(5) 1-Винил-2-пирролидон. Желтоватый кристаллический порошок с приятным запахом. Применяется в производстве поливинилпирролидона (включается в группу 39) и в медицине.

(6) Примидон (INN) (5-этил-5-фенилпергидропиримидин-4,6-дион). Белые кристаллы; растворим в воде.

(7) 1,5,9-Триазациклододекан-2,6,10-трион.

В данную товарную позицию не включается бетаин (триметилглицин, триметилгликокол), внутримолекулярная четвертичная аммониевая соль (товарная позиция 2923).

(3) Прочие гетероциклические соединения, содержащие лишь гетероатом(ы) азота.

К ним относятся, *inter alia*:

(1) Карбазол и его производные. Получен слиянием двух бензольных колец с пиррольным ядром. Содержится в тяжелых фракциях каменноугольной смолы, но может быть получен также путем синтеза. Блестящие кристаллические хлопья, применяемые в производстве красок и пластмасс.

(2) Акридин и его производные. Акридин получают конденсацией двух бензольных колец с пиридиновым циклом. В небольших количествах содержится в каменноугольной смоле, но может быть получен также путем синтеза. Применяется в производстве красок и некоторых лекарственных средств.

В данную товарную позицию включаются следующие производные акридина (кроме тех, которые рассматриваются как красители):

(а) профлавин (водородсульфат 3,6-диаминоакридина), красновато-коричневый кристаллический порошок;

(б) лактат 2,5-диамино-7-этоксиакридина, желтый порошок.

Оба эти производные обладают антисептическими и бактерицидными свойствами.

(3) Индол. Содержится в каменноугольной смоле, но обычно получают путем синтеза. Небольшие кристаллические пластинки, бесцветные или слегка желтоватые, под действием света и воздуха приобретают красный цвет. В неочищенном виде имеет ярко выраженный запах фекалий, но после очистки имеет сильный цветочный запах. Применяется при изготовлении синтетических духов и в медицине.

(4) Д-метилиндол (скатол). Кристаллизуется в виде бесцветных хлопьев; в неочищенном виде имеет запах фекалий.

(5) Меркаптобензимидазол.

(6) Фталгидразид (гидразид фталевой кислоты).

(7) Этиленимин (азиридин) и его #-замещенные производные.

(8) Порфирины (производные порфина).

(9) Азинфосметил (ISO) (0,0-диметил S-[(4-оксо-1,2,3-бензотриазин-3(4H)-ил)метил]дитиофосфат) ($C_{10}H_{12}N_3O_3PS_2$).

Однако порфирин (алкалоид) должен включаться в товарную позицию 2939.

Некоторые вещества данной товарной позиции, которые по международным документам отнесены к наркотическим лекарственным средствам или психотропным веществам, приведены в перечне в конце группы 29.

В данную товарную позицию не включаются имиды многоосновных кислот.

Пояснения к субпозициям.

Субпозиции 2933 11, 2933 21 и 2933 54

Феназон (субпозиция 2933 11), гидантоин (субпозиция 2933 21) и барбитуровая кислота (субпозиция 2933 52) являются соединениями, для которых характерна определенная гетероциклическая структура. Производные этих соединений, включаемые в соответствующие субпозиции, также должны сохранять основную структуру исходного соединения. Таким образом, по сравнению с исходным соединением, эти производные обычно имеют:

(а) немодифицированные функциональные группы (например, оксогруппы);

(б) такое же количество и расположение двойных связей;

(в) такие же заместители (например, фенильную группу и две метильных группы для феназона); и

(г) кроме того, только замещенные атомы водорода (например, водородный атом в пиримидиновом кольце барбитуровой кислоты замещен алкильной группой).

Однако соли, полученные из енольной формы исходного соединения, должны рассматриваться как производные кетоформы.

Субпозиция 2933 79

Лактамы, содержащие дополнительный гетероатом, кроме атома азота лактамной группы (например, дилактамы), в том же кольце, не должны включаться в субпозицию, в которую включаются лактамы. В таких случаях для определения классификации следует принимать во внимание дополнительный гетероатом. Так, например, оксазепам (INN) должен включаться в субпозицию 2933 91, а не в субпозицию 2933 79.

Если амидная функциональная группа является частью двух или более колец и если одно из этих колец не содержит дополнительного гетероатома (кроме атома азота лактамной группы), такая молекула должна рассматриваться как лактам.

Для включения в субпозицию 2933 79 лактамы должны иметь различные лактамные группы, разделенные, по крайней мере, одним атомом углерода у каждого конца. Однако в данную субпозицию не включаются такие соединения, в которых атомы углерода, разделяющие и смежные с лактамными группами, образуют оксогруппу ($>C=O$), иминогруппу ($>C=NH$) или тиоксогруппу ($>C=S$). Так например, барбитуровая кислота не включается в субпозицию 2933 79 (субпозиция 2933 52).

2934 Нуклеиновые кислоты и их соли, определенного или неопределенного химического состава; гетероциклические соединения прочие:

2934 10 – соединения, содержащие в структуре неконденсированное тиазольное кольцо (гидрированное или негидрированное)

2934 20 – соединения, содержащие в структуре бензотиазольную кольцевую систему (гидрированную или негидрированную), без дальнейшей конденсации

2934 30 – соединения, содержащие в структуре фенотиазиновую кольцевую систему (гидрированную или негидрированную), без дальнейшей конденсации

– прочие:

2934 91 – – аминорекс (INN), бротизолам (INN), клотиазепам (INN), клоксазолам (INN), декстроморамид (INN), галоксазолам (INN), кетазолам (INN), мезокарб (INN), оксазолам (INN), пемолин (INN), фендиметразин (INN), фенметразин (INN) и суфентанил (INN); соли этих соединений

2934 99 – – прочие

В данную товарную позицию включаются нуклеиновые кислоты и их соли. Это сложные соединения, которые в сочетании с белками образуют нуклеопротеины, находящиеся в ядрах животных и растительных клеток. Они представляют сочетания фосфорных кислот с сахаром и пиримидиновыми или пуриновыми соединениями. Обычно белые порошки, растворимые в воде.

Кислоты или чаще их соли (нуклеаты натрия и меди) применяют как тонизирующие и стимулирующие средства для нервной системы и растворители для мочевой кислоты.

К гетероциклическим соединениям, включаемым в данную товарную позицию, относятся:

(А) Соединения, содержащие в структуре неконденсированное тиазольное кольцо (гидрированное или негидрированное).

Термин "тиазол" означает как 1,3-тиазол, так и 1,2-тиазол(изотиазол).

(Б) Соединения, содержащие в структуре бензотиазольную кольцевую систему (гидрированную или негидрированную), без дальнейшей конденсации.

Термин "бензотиазол" означает как 1,3-бензотиазол, так и 1,2-бензотиазол (бензизотиазол).

К ним относятся, *inter alia*:

(1) Меркаптобензотиазол. Беловато-желтоватый мелкий порошок. Применяется как ускоритель в резиновой промышленности.

(2) Дибензотиазолилдисульфид. Применяется как ускоритель в резиновой промышленности.

(3) Ипсапирон (INN) (2-[4-(4-пиримидин-2-илпиперазин-1-ил)бутил]-1,2-бензотиазол-3(2H)- он 1,1-диоксид). Используется в качестве средства, снимающего чувство тревоги и беспокойства.

(4) Дегидротио-п-толуидин (4-(6-метил-1,3-бензотиазол-2-ил)анилин).

(В) Соединения, содержащие в структуре фенотиазиновую кольцевую систему (гидрированную или негидрированную), без дальнейшей конденсации.

К ним относится, *inter alia*:

Фенотиазин (тиодифениламин). Блестящие желтоватые хлопья или серо-зеленый порошок; применяется в производстве красителей и т.п.

(Г) Прочие гетероциклические соединения.

К ним относятся, *inter alia*:

(1) Сультоны. Их можно рассматривать как внутренние сложные эфиры гидроксисульфокислот. Они включают сульфопфталеины, например:

(а) феноловый красный (фенолсульфопфталеин). Применяется в медицине, а также в качестве индикатора в анализе;

(б) тимоловый синий (тимолсульфопфталеин). Применяется как реактив;

(в) 1,3-пропансультон.

(2) Сультамы. Эти соединения можно рассматривать как внутренние амиды аминосульфокислот. Они включают нафтосультам-2,4-дисульфокислоту, получаемую из перекислоты и применяемую при производстве СС-кислоты (8-амино-1-нафтол-5,7-дисульфокислота или 1-амино-8-нафтол-2,4-дисульфокислота).

(3) Тиофен. Содержится в каменноугольной и буроугольной смоле. Может быть получен также путем синтеза. Подвижная бесцветная жидкость с запахом, похожим на запах бензола.

(4) Фуразолидон (INN) (3-(5-нитрофуруридиленамино)оксазолидин-2-он).

(5) Аденозин-три- или пирофосфорная кислота.

(6) 3-Метил-6,7-метилендиокси-1-(3,4-метилендиоксибензил)изохинолина гидрохлорид.

(7) 3-Метил-6,7-метилендиокси-1-(3,4-метилендиоксифенил)изохинолин.

В данную товарную позицию не включаются нуклеиды ртути, отвечающие описанию товарной позиции 2852, и циклические полимеры тиоальдегидов (товарная позиция 2930).

Некоторые вещества данной товарной позиции, которые по международным документам отнесены к наркотическим лекарственным средствам или психотропным веществам, приведены в перечне в конце группы 29.

2935 Сульфонамиды:

2935 10 – N-метилперфтороктансульфонамид

2935 20 – N-этилперфтороктансульфонамид

2935 30 – N-этил-N-(2-гидроксиэтил) перфтороктансульфонамид

2935 40 – N-(2-гидроксиэтил)-N-метилперфтороктансульфонамид

2935 50 – прочие перфтороктансульфонамиды

2935 90 – прочие

Сульфонамиды, или сульфамиды, имеют общую формулу ($R^1 \cdot SO_2 \cdot N \cdot R^2 \cdot R^3$), в которой R^1 представляет собой органический радикал различной сложности, имеющий атом углерода, непосредственно соединенный с группой SO_2 , где R^2 и R^3 - это либо водород, либо другой атом, либо неорганический или органический радикал различной сложности (включая двойные связи или кольца). Многие из сульфонамидов применяются в медицине в качестве сильных бактерицидных средств. Они включают, *inter alia*:

(1) N-алкилперфтороктансульфонамиды.* Примеры: N-метилперфтороктансульфонамид или N-этил-N-(2-гидроксиэтил) перфтороктансульфонамид. Эти вещества распадаются с образованием перфтороктанового сульфоната (ПФОС) (см. также товарные позиции 2904, 2922, 2923, 3808 и 3824).

(2) о-Толуолсульфонамид.

(3) о-Сульфамойлбензойную кислоту.

(4) и-Сульфамойлбензиламин.

(5) и-Аминобензолсульфонамид ($NH_2C_6H_4SO_2NH_2$) (сульфаниламид).

(6) и-Аминобензолсульфонацетамид.

(7) Сильденафил цитрат.

(8) Сульфапиридин (INN) или и-аминобензолсульфонамидопиридин.

(9) Сульфадиазин (INN) или и-аминобензолсульфонамидопиримидин.

(10) Сульфамеразин (INN) или и-аминобензолсульфонамидометилпиримидин.

(11) Сульфатиомочевину (INN) или и-аминобензолсульфонамидотиомочевину.

(12) Сульфатиазол (INN) или и-аминобензолсульфонамидотиазол.

(13) Хлорированные сульфонамиды независимо от того, присоединен ли атом хлора непосредственно к азоту или нет (например, сульфохлорамиды или N-хлорсульфонамиды, известные под названием "хлорамины"; "хлортиазид" или 6-хлор-7-сульфамойлбензо-1,2,4-тиадиазин 1,1-диоксид; 6-хлор-3,4-дигидро-7-сульфамойлбензо-1,2,4-тиадиазин 1,1-диоксид).

В данную товарную позицию не включаются соединения, в которых все связи S-N сульфонамидных(ой) групп(ы) являются частью кольца. Они являются прочими гетероциклическими соединениями (сультамами) товарной позиции 2934.

Подгруппа XI

ПРОВИТАМИНЫ, ВИТАМИНЫ И ГОРМОНЫ

ОБЩИЕ ПОЛОЖЕНИЯ

В данную подгруппу включаются активные вещества довольно сложного химического состава, которые имеют большое значение для нормального функционирования и гармоничного развития животных и растительных организмов.

Они оказывают главным образом физиологическое действие и используются в медицине или промышленности в силу определенных характерных для них свойств.

В данной подгруппе термин "производные" означает химические соединения, которые могут быть получены из исходного соединения соответствующей товарной позиции и которые сохраняют основные свойства исходного соединения, включая его основную химическую структуру.

2936 Провитамины и витамины, природные или синтезированные (включая природные концентраты), их производные, используемые в основном в качестве витаминов, и смеси этих соединений, в том числе в любом растворителе (+):

– витамины и их производные в чистом виде:

2936 21 – – витамины А и их производные

2936 22 – – витамин В₁ и его производные

2936 23 – – витамин В₂ и его производные

2936 24 – – кислота D- или DL-пантотеновая (витамин В₃ или витамин В₅), ее производные

2936 25 – – витамин В₆ и его производные

2936 26 – – витамин В₁₂ и его производные

2936 27 – – витамин С и его производные

2936 28 – – витамин Е и его производные

2936 29 – – витамины прочие и их производные

2936 90 – прочие, включая природные концентраты

Витамины представляют собой активные вещества, имеющие, как правило, сложный химический состав и получаемые из внешней среды; они имеют большое значение для правильного функционирования организмов человека или животных. Они не синтезируются в организме человека и поэтому должны поступать в готовом или почти готовом виде (провитамины) из внешней среды. Они эффективны в относительно малых количествах и могут рассматриваться как экзогенные биокатализаторы, их отсутствие или недостаток ведет к нарушению обмена веществ или "болезням дефицита".

В данную товарную позицию включаются:

(а) провитамины и витамины, природные или синтезированные, и их производные, используемые в основном в качестве витаминов;

(б) концентраты природных витаминов (например, витамина А или витамина D), представляющие собой обогащенные формы этих витаминов. Данные концентраты могут быть использованы как таковые (например, в качестве добавок к животным кормам) или могут быть переработаны для получения витамина;

(в) смеси витаминов, провитаминов или концентратов, такие как, например, природные концентраты витаминов А и D в различных пропорциях, в которые потом вводились дополнительно в определенных количествах витамины А или D;

(г) вышеупомянутые вещества, разбавленные любым растворителем (например, этилолеат, пропан-1,2-диол, этандиол, растительные масла).

Продукты данной товарной позиции могут быть стабилизированы для их сохранения или транспортировки:

- добавлением антиокислителей,
- добавлением противослеживающих агентов (например, углеводов),
- покрытием оболочкой из соответствующего вещества (например, желатин, парафин или жиры) с добавлением пластификаторов или без них, или
- адсорбированием на соответствующих веществах (например, кремниевая кислота), при условии, что количество добавленных веществ или степень обработки ни в коем случае не превышают количество и степень, необходимые для их сохранения или транспортировки, и что добавленные вещества или обработка не изменяют свойства основного продукта, что не допускает его использования в иных целях, отличных от традиционных.

Перечень соединений, которые должны рассматриваться как провитамины или витамины с учетом определения, сформулированного в товарной позиции 2936.

Перечень продуктов в каждом из нижеследующих пунктов не является исчерпывающим. Перечисленные соединения следует рассматривать лишь как примеры.

(А) ПРОВИТАМИНЫ

Провитамины D.

(1) Необлученный эргостерин или провитамин D₂. Эргостерин содержится в спорынье ржи, в пивных дрожжах, в грибах и других грибковых организмах. Он не обладает активностью витаминов. Белые хлопья, желтеющие на воздухе; не растворим в воде, но растворим в спирте и бензоле.

(2) Необлученный 7-дегидрохолестерин или провитамин D₃. Содержится в коже животных. Извлекается из овечьего жира или из побочных продуктов, получаемых при производстве лецитина. Пластинки, не растворимые в воде, но растворимые в органических растворителях.

(3) Необлученный 22,23-дигидроэргостерин или провитамин D₄.

(4) Необлученный 7-дегидро-
 β -ситостерин или провитамин D₅.

(5) Необлученный ацетат эргостерина.

(6) Необлученный ацетат 7-дегидрохолестерина.

(7) Необлученный ацетат 22,23-дигидроэргостерина.

(Б) ВИТАМИНЫ А И ИХ ПРОИЗВОДНЫЕ, ИСПОЛЬЗУЕМЫЕ В ОСНОВНОМ В КАЧЕСТВЕ ВИТАМИНОВ

Витамины группы А (витамины роста или противоксерофтальмические вещества) имеют большое значение для нормального развития всего организма, в особенности кожи, костей и сетчатки глаза. Они способствуют сохранению здоровой устойчивой к инфекции эпителиальной ткани и необходимы для нормальной репродуктивной функции и лактации. Они являются жирорастворимыми и, как правило, не растворяются в воде.

(1) Витамин А₁ спирт (аксерофтол, ретинол (INN)).

Витамин А₁ альдегид (ретинен-1, ретиналь).

Витамин А₁ кислота (третиноин (INN), ретиноевая кислота).

Витамин А₁ содержится в виде спирта или сложных эфиров жирных кислот в продуктах животного происхождения (морской рыбе, молочных продуктах, яйцах). Извлекается главным образом из свежего рыбьего жира, но может быть получен и путем синтеза. При комнатной температуре твердое маслянистое вещество желтого цвета, при охлаждении образует желтые кристаллы. Поскольку это вещество неустойчиво на воздухе, его часто стабилизируют путем добавления антиокислителей.

(2) Витамин А₂ спирт (3-дегидроаксерофтол, 3-дегидроретинол).

Витамин А₂ альдегид (ретинен-2,3-дегидроретиналь).

Витамин А₂ реже встречается в природе, чем витамин А₁. Его извлекают из пресноводной рыбы. Спиртовая форма витамина А₂ не кристаллизуется; альдегидная форма, однако, существует в виде оранжевых кристаллов.

(3) Витамин А ацетат, пальмитат и прочие сложные эфиры жирных кислот. Эти продукты получают из синтетического витамина А; все они легко окисляются. Ацетат представляет собой желтый порошок, а пальмитат - желтую жидкость, которая в чистом виде кристаллизуется.

(В) ВИТАМИН В1 И ЕГО ПРОИЗВОДНЫЕ, ИСПОЛЬЗУЕМЫЕ В ОСНОВНОМ В КАЧЕСТВЕ ВИТАМИНОВ

Витамин В₁ является антиневротическим витамином и играет важную роль в профилактике заболевания бери-бери. Имеет также важное значение в углеводном обмене. Этот витамин применяется для лечения полиневрита, желудочно-кишечных нарушений, а также для улучшения аппетита. Этот витамин растворим в воде и не очень устойчив к нагреванию.

(1) Витамин В₁ (тиамин (INN), аневрин). Тиамин содержится в большинстве животных и растительных тканей (например, в оболочке зерен хлебных злаков, пивных дрожжах, свинине, печени, молочных продуктах, яйцах и т.п.); обычно получают путем синтеза. Это белый кристаллический порошок, устойчивый на воздухе.

(2) Тиамин гидрохлорид. Белый кристаллический порошок. Гигроскопичен, не очень устойчив.

(3) Тиамин мононитрат. Белый кристаллический порошок, достаточно устойчив.

(4) Тиамин-1,5-соль (аневрин-1,5-соль, аневрина нафталин-1,5-дисульфат).

(5) Тиамин салицилат гидрохлорид (аневрина салицилат гидрохлорид).

(6) Тиамин салицилат гидробромид (аневрина салицилат гидробромид).

(7) Йодтиамин.

(8) Йодтиамин гидрохлорид.

(9) Йодтиамин гидройодид.

(10) Сложный ортофосфорный эфир витамина В₁ или тиамин ортофосфат и моно- и дигидрохлорид и монофосфат этого сложного эфира.

(11) Никотинат витамина В₁.

(Г) ВИТАМИН В₂ И ЕГО ПРОИЗВОДНЫЕ, ИСПОЛЬЗУЕМЫЕ В ОСНОВНОМ В КАЧЕСТВЕ ВИТАМИНОВ

Витамин В₂ - это фактор питания и стимулятор роста; он играет важную биологическую роль в усвоении углеводов. Он растворим в воде и устойчив к нагреванию.

(1) Витамин В₂ (рибофлавин (INN), лактофлавин). Рибофлавин содержится вместе с витамином В₁ во многих пищевых и других продуктах. Извлекается из кубового остатка, из продуктов брожения, а также из печени крупного рогатого скота, но, как правило, его получают путем синтеза. Оранжево-желтые кристаллы, довольно чувствительные к свету.

(2) Сложный 5'-ортофосфорный эфир рибофлавина или рибофлавин 5'-ортофосфат и его натриевая или диэтаноламинная соль. Эти продукты легче растворяются в воде, чем рибофлавин.

(3) (Гидроксиметил) рибофлавин или метиллрибофлавин.

(Д) D- ИЛИ DL-ПАНТОТЕНОВАЯ КИСЛОТА (ИЗВЕСТНАЯ ТАКЖЕ КАК ВИТАМИН В₃ ИЛИ ВИТАМИН В5) И ПРОИЗВОДНЫЕ ЭТИХ СОЕДИНЕНИЙ, ИСПОЛЬЗУЕМЫЕ В ОСНОВНОМ В КАЧЕСТВЕ ВИТАМИНОВ

Эти соединения предотвращают появление седых волос, способствуют развитию здорового кожного покрова и играют значительную роль в жировом и углеводном обмене веществ. Они имеют большое значение для работы желез и печени, а также для желудочнокишечного тракта и дыхательных путей. Соединения растворимы в воде.

(1) D- или DL-пантотеновая кислота (N-(
 α, γ

-дигидрокси-

β .

,

β .

-диметилбутирил)-

β .

-аланин). Этот витамин известен так же, как витамин В₃ или витамин В₅. Он содержится во всех живых клетках и тканях (например, в печени и в почках млекопитающих, в околоплодной оболочке риса, в пивных дрожжах, молоке, неочищенной патоке и т.п.). Получают в основном путем синтеза. Желтое густое масло; медленно растворяется в воде и в большинстве органических растворителей.

(2) D- и DL-пантотенат натрия.

(3) D- и DL-пантотенат кальция. Белый порошок, растворимый в воде. Наиболее распространенная форма витамина В₃.

(4) Пантотениловый спирт или пантотенол (D- и DL-) (
 α, γ

-дигидрокси-N-3-гидроксипропил- в, в-диметилбутирамид). Густая жидкость, растворимая в воде.

(5) Простой этиловый эфир D-пантотенола (D
 α, γ

-дигидрокси-N-3-этоксипропил-

β .

,

β .

- диметилбутирамид). Вязкая жидкость; смешивается с водой и легко растворяется в органических растворителях.

(Е) ВИТАМИН В₆ И ЕГО ПРОИЗВОДНЫЕ, ИСПОЛЬЗУЕМЫЕ В ОСНОВНОМ В КАЧЕСТВЕ ВИТАМИНОВ

Витамин В₆ является противодерматитным витамином (защита кожного покрова). Он играет также важную роль в деятельности нервной системы, в питании и аминокислотном, белковом и жировом обмене веществ. Применяется для уменьшения тошноты во время беременности или в послеоперационный период. Растворим в воде и довольно чувствителен к свету.

(1) Пиридоксин (INN) или адермин (пиридоксол) (3-гидрокси-4,5-бис(гидроксиметил)-2-метилпиридин).

Пиридоксаль (4-формил-3-гидрокси-5-гидроксиметил-2-метилпиридин).

Пиридоксамин (4-аминометил-3-гидрокси-5-гидроксиметил-2-метилпиридин).

Эти три формы витамина В₆ содержатся в пивных дрожжах, сахарном тростнике, внешней оболочке зерен хлебных злаков, рисовых отрубях, масле из пшеничного зерна, льняном масле, а также в печени, мясе и жире млекопитающих и рыб. Витамин почти всегда получают путем синтеза.

(2) Пиридоксина гидрохлорид.

Пиридоксина ортофосфат.

Пиридоксина трипальмитат (трипальмитиновый сложный эфир пиридоксина).
Пиридоксаля гидрохлорид.

Пиридоксамина дигидрохлорид.

Пиридоксамина фосфат.

Это обычные формы витамина В₆. Бесцветные кристаллы или хлопья.

(3) Сложный ортофосфорный эфир пиридоксина и его натриевая соль.

Сложный ортофосфорный эфир пиридоксаля и его натриевая соль.

Сложный ортофосфорный эфир пиридоксамина и его натриевая соль.

(Ж) ВИТАМИН В₉ И ЕГО ПРОИЗВОДНЫЕ, ИСПОЛЬЗУЕМЫЕ В ОСНОВНОМ В КАЧЕСТВЕ ВИТАМИНОВ

Витамин В₉ играет важную роль в образовании клеток крови и является эффективным средством при лечении пернициозной анемии. Он содержится в шпинате и зеленых растениях, в пивных дрожжах и в печени животных, но получают его, как правило, путем синтеза.

(1) Витамин В₉ (фолиевая кислота (INN) или птероилглутаминовая кислота) и натриевая соль и кальциевая соль этого витамина.

(2) Фолиновая кислота (INNМ) (5-формил-5,6,7,8-тетрагидроптероилглутаминовая кислота).

(З) ВИТАМИН В₁₂ (ЦИАНОКОБАЛАМИН (INN)) И ПРОЧИЕ КОБАЛАМИНЫ (ГИДРОКСОКОБАЛАМИН (INN), МЕТИЛКОБАЛАМИН, НИТРИТОКОБАЛАМИН, СУЛЬФИТОКОБАЛАМИН И Т.П.) И ИХ ПРОИЗВОДНЫЕ

Витамин В₁₂ является еще более эффективным средством, чем витамин В₉, в лечении пернициозной анемии. Он имеет большую молекулярную массу и содержит кобальт. Содержится в различных формах в печени и мясе млекопитающих и рыб, в яйцах и молоке. Получают из отработанных культуральных жидкостей при производстве антибиотиков, мелассы сахарной свеклы, сыворотки и т.п. Темно-красные кристаллы, растворимые в воде.

(И) ВИТАМИН С И ЕГО ПРОИЗВОДНЫЕ, ИСПОЛЬЗУЕМЫЕ В ОСНОВНОМ В КАЧЕСТВЕ ВИТАМИНОВ

Витамин С - это противощитовидный витамин, он повышает сопротивление организма инфекции. Растворим в воде.

(1) Витамин С (L-или DL-аскорбиновая кислота (INN)). Аскорбиновая кислота содержится во многих пищевых продуктах растительного (фрукты и зеленые овощи, картофель и т.п.) или животного (печень, селезенка, надпочечники, головной мозг, молоко и т.п.) происхождения; его можно выделять из лимонного сока, зеленого и красного перца, зеленого анисового листа, а также из остаточного раствора после обработки волокон агавы. В настоящее время витамин С получают почти исключительно путем синтеза. Это белый кристаллический порошок, достаточно устойчивый на сухом воздухе, действует как сильный восстановитель.

(2) Аскорбат натрия.

(3) Аскорбат кальция и аскорбат магния.

(4) L-Аскорбоцинхонинат стронция L-аскорбо-2-фенилхинолин-4-карбоксилат стронция).

(5) Аскорбат саркозина.

(6) Аскорбат L-аргинина.

(7) Аскорбила пальмитат. Эта жирорастворимая форма витамина С используется также как эмульгатор и антиокислитель для жиров и масел.

(8) Гипофосфитоаскорбат кальция.

(9) Аскорбоглутамат натрия.

(10) Аскорбоглутамат кальция.

(К) ВИТАМИНЫ D И ИХ ПРОИЗВОДНЫЕ, ИСПОЛЬЗУЕМЫЕ В ОСНОВНОМ В КАЧЕСТВЕ ВИТАМИНОВ

Витамины D являются препаратами, предотвращающими развитие рахита. Они способствуют усвоению фосфора и кальция в организме и формированию зубов и костей; это жирорастворимые соединения. Их получают путем активации или облучения различных провитаминов D, которые являются стеринами или их производными, обычно продуцируемыми и трансформируемыми самим организмом.

(1) Витамин D₂ и его производные с аналогичной активностью:

(а) витамин D₂ или активированный или облученный эргостерин (кальциферол, эргокальциферол). Белый кристаллический порошок, желтеющий на воздухе под действием света и тепла; не растворим в воде, растворим в жирах. Содержится в какао-бобах и в печени рыбы; обычно получают путем активации или облучения провитамина D₂;

(б) витамин D₂ ацетат и прочие сложные эфиры жирных кислот.

(2) Витамин D₃ и его производные с аналогичной активностью:

(а) витамин D₃ или активированный или облученный 7-дегидрохолестерин (холекальциферол). Белый кристаллический порошок. На воздухе медленно разлагается; не растворим в воде, растворяется в жирах. Он может быть извлечен из рыбьего жира и печени рыбы, но обычно получается путем активации или облучения провитамина D₃. Он обладает более сильной активностью, чем витамин D₂;

(б) активированный или облученный ацетат 7-дегидрохолестерина и сложные эфиры других жирных кислот витамина D₃;

(в) витамин D₃-холестерин, молекулярное соединение.

(3) Витамин D₄ или активированный или облученный 22,23-дигидроэргостерин. Белые хлопья; более низкая биологическая активность по сравнению с витамином D₂.

(4) Витамин D₅ или активированный или облученный 7-дегидро-D-ситостерин.

(Л) ВИТАМИН E И ЕГО ПРОИЗВОДНЫЕ, ИСПОЛЬЗУЕМЫЕ В ОСНОВНОМ В КАЧЕСТВЕ ВИТАМИНОВ

Витамин E применяется для профилактики бесплодия и играет важную роль в деятельности нервной и мышечной систем. Растворим в жирах.

(1) Витамин E или (D- и DL-)

α

-токоферол;

β

- и

γ -токоферол

. Токоферол содержится в различных продуктах растительного и животного происхождения (например, в какао-бобах и семенах хлопчатника, растительных маслах, листьях бобовых растений, листьях салата, люцерне, молочных продуктах). Извлекается в основном из масла проростков пшеничного зерна. Рацемические изомеры получают путем синтеза. Бесцветное масло, не растворимое в воде, растворяется в спирте, бензоле и жирах; в отсутствие кислорода и света соединение устойчиво к нагреванию. Антиокислительные свойства позволяют использовать его также в качестве ингибитора для жиров и пищевых продуктов.

(2)

α

-Токоферилацетат и

α

-токоферилгидросукцинат;

α

-токоферилполиэтиленгликольсукцинат.

(3)

α

-Токоферилфосфат динатрия.

(4) Токоферилдиаминоацетат.

(М) ВИТАМИН Н И ЕГО ПРОИЗВОДНЫЕ, ИСПОЛЬЗУЕМЫЕ В ОСНОВНОМ В КАЧЕСТВЕ ВИТАМИНОВ

Витамин Н необходим для роста некоторых микроорганизмов; он имеет большое значение для развития здорового кожного покрова, мышечной и нервной систем. Растворим в воде и устойчив к нагреванию.

(1) Витамин Н, или биотин. Биотин встречается в яичном желтке, в почках и печени, в молоке, пивных дрожжах, мелассе и т.п. Его получают путем синтеза.

(2) Сложный метиловый эфир биотина.

(Н) ВИТАМИНЫ К И ИХ ПРОИЗВОДНЫЕ, ИСПОЛЬЗУЕМЫЕ В ОСНОВНОМ В КАЧЕСТВЕ ВИТАМИНОВ

Витамины К - антигеморрагические факторы; они способствуют свертыванию крови за счет сохранения уровня протромбина и увеличения капиллярного сопротивления.

(1) Витамин K_1 :

(а) фитоменадион (INN), филлохинон, фитонадион или 3-фитилменадион

(2-метил-3-фитил-1,4-нафтохинон). Извлекается из сухой люцерны, содержится также в листьях орешника и каштана, побегах ячменя и овса, капусте, цветной капусте,

шпинате, томатах, растительном масле и т.п. Получают путем синтеза. Светло-желтое масло, растворимое в жирах; устойчиво к нагреванию, но неустойчиво к действию солнечного света;

(б) оксид витамина К₁ (эпоксид) (2-метил-3-фитил-1,4-нафтохинон-2,3-оксид или 2-метил-3-фитил-2,3-эпокси-2,3-дигидро-1,4-нафтохинон);

(в) дигидрофиллохинон (3-дигидрофитил-2-метил-1,4-нафтохинон).

(2) Витамин К₂ или фарнохинон (3-дифарнезил-2-метил-1,4-нафтохинон).

Извлекают из муки испорченных сардин. Обладает более слабой активностью, чем витамин К₁. Желтые кристаллы, очень неустойчив к свету.

(О) ВИТАМИН РР И ЕГО ПРОИЗВОДНЫЕ, ИСПОЛЬЗУЕМЫЕ В ОСНОВНОМ В КАЧЕСТВЕ ВИТАМИНОВ

Витамин РР является антипеллагрическим витамином; имеет большое значение для роста, окисления, клеточного дыхания, белкового и углеводного обмена.

(1) Никотиновая кислота (INN) (пиридин-в-карбоновая кислота, ниацин). Получают из продуктов животного происхождения (например, сырое мясо, печень, почки млекопитающих и некоторые виды рыбы) и из продуктов растительного происхождения (пивные дрожжи, зародыши злаков и околоплодные оболочки и т.п.). Получают путем синтеза. Бесцветные кристаллы, растворимые в спирте и жирах; относительно устойчива к нагреванию и окислению.

(2) Никотинат натрия.

(3) Никотинат кальция.

(4) Никотинамид (INN) (амид никотиновой кислоты, ниацинамид). Источники получения, свойства и применение такие же, как и у никотиновой кислоты. Получают путем синтеза. Растворим в воде и устойчив к нагреванию.

(5) Никотинамид гидрохлорид.

(6) Никотинморфолид.

ИСКЛЮЧЕНИЯ

В данную товарную позицию не включаются:

(1) Нижеперечисленные соединения, которые не обладают активностью витаминов, хотя иногда называются витаминами, а также соединения, которые обладают активностью витаминов, но как витамины имеют второстепенное значение:

(а) мезо-инозит, ммо-инозит, и-инозит (товарная позиция 2906), применяются при нарушениях деятельности желудочно-кишечного тракта и функции печени (особенно в форме гексафосфата кальция или магния);

(б) витамин Н₁: п-аминобензойная кислота (товарная позиция 2922), которая стимулирует рост и нейтрализует антибактериостатическое действие некоторых сульфонамидов;

(в) холин или билиневрин (товарная позиция 2923), который стабилизирует жировой обмен;

(г) витамин В₄: аденин или 6-аминопурин (товарная позиция 2933), применяется при кровотечениях после лекарственной терапии и при лечении опухолей;

(д) витамин С₂ или Р: цитрин, гесперидин, рутозид (рутин), эскулин (товарная позиция 2938), применяется в качестве кровоостанавливающего фактора и для повышения капиллярного сопротивления;

(е) витамин F: линолевая кислота (а- и в-), линоленовая кислота, арахидоновая кислота (товарная позиция 3823), применяется для лечения дерматитов и нарушений функции печени.

(2) Синтетические заменители витаминов:

(а) витамин К₃: менадион, менафтон, метилнафтон или 2-метил-1,4-нафтохинон; натриевая соль бисульфитного производного 2-метил-1,4-нафтохинона (товарная позиция 2914); менадиол или 1,4-дигидрокси-2-метилнафталин (товарная позиция 2907);

(б) витамин К₆: 1,4-диамино-2-метилнафталин (товарная позиция 2921);

(в) витамин К₅: 4-амино-2-метил-1-нафтола гидрохлорид (товарная позиция 2922);

(г) цистеин, заменитель витамина В (товарная позиция 2930);

(д) фтиокол: 2-гидрокси-3-метил-1,4-нафтохинон, заменитель витамина К (товарная позиция 2941).

(3) Стерины, кроме эргостерина: холестерин, ситостерин, стигмастерин и стерины, получаемые при производстве витамина D₂ (тахистерин, люмистерин, токсистерин, супрастерин) (товарная позиция 2906).

(4) Лекарственные средства товарной позиции 3003 или 3004.

(5) Ксантофилл, каротиноид природного происхождения (товарная позиция 3203).

(6) Провитамины А (

α

-,

β

- и

γ-каротины

и криптоксантин), поскольку они используются в качестве красящих веществ (товарная позиция 3203 или 3204).

Пояснения к субпозиции.

Субпозиция 2936 90

В данную субпозицию включаются, *inter alia*, смеси двух или более производных витаминов. Например, смесь, содержащая этиловый эфир D-пантотенола и декспантенол, полученная в результате химического синтеза, то есть в результате взаимодействия D- пантолактона, амино-3-пропанола-1 и 3-этоксипропиламина в определенном соотношении, должна классифицироваться в субпозиции 2936 90 как " прочие", а не как несмешанные производные D- или DL-пантотеновой кислоты (субпозиция 2936 24).

2937 Гормоны, простагландины, тромбоксаны и лейкотриены, природные или синтезированные; их производные и структурные аналоги, включающие цепочечные модифицированные полипептиды, используемые в основном в качестве гормонов (+):

- полипептидные гормоны, белковые гормоны и гликопротеиновые гормоны, их производные и структурные аналоги:

2937 11 -- соматотропин, его производные и структурные аналоги

2937 12 -- инсулин и его соли

2937 19 -- прочие

- стероидные гормоны, их производные и структурные аналоги:

2937 21 - - кортизон, гидрокортизон, преднизон (дегидрокортизон) и преднизолон (дегидрогидрокортизон)

2937 22 - - галогенированные производные кортикостероидных гормонов

2937 23 - - эстрогены и прогестины

2937 29 - - прочие

2937 50 - простагландины, тромбоксаны и лейкотриены, их производные и структурные аналоги

2937 90 - прочие

В данную товарную позицию включаются:

(I) Природные гормоны, представляют собой активные вещества, образующиеся в живых тканях человека или животных, в очень малых количествах способные ингибировать или стимулировать функции различных органов, воздействуя непосредственно на них или контролируя синтез или секрецию вторичных или третичных гормональных систем. Основной определяющей характеристикой гормона является его способность стереоспецифически связываться с молекулой рецептора для осуществления гормонального действия. Секреция этих веществ, как правило, железами внутренней секреции, регулируется симпатической и парасимпатической системами. Гормоны переносятся кровью, лимфой или другими жидкими средами организма. Они могут также продуцироваться в железах внутренней и внешней секреции или в различных клеточных тканях. Транспорт гормонов с кровью не является необходимым для гормонального эффекта. Эффект может иметь место после

высвобождения гормонов в межклеточную жидкость и последующего их связывания с рецепторами близлежащих клеток (паракринная регуляция) или с рецепторами клеток, высвобождающих гормон (аутокринная регуляция).

(II) Природные простагландины, тромбоксаны и лейкотриены - это соединения, секретируемые организмом и по действию напоминающие локально действующие гормоны. Простагландины представляют собой класс гормонов или гормоноподобных веществ, синтезирующихся в тканях, в которых они действуют (или действуют в локальном клеточном микроокружении), связываясь со специфическими клеточными рецепторами, и выступают в роли важных модуляторов клеточной активности во многих тканях. Принято говорить, что эти три химически родственные семейства (производные арахидоновой кислоты) имеют "гормоноподобное действие".

(III) Природные гормоны, простагландины, тромбоксаны и лейкотриены, получаемые путем синтеза (включая методы биотехнологии) и имеющие такое же химическое строение, как и природные вещества.

(IV) Производные природных или синтетически полученных гормонов, простагландинов, тромбоксанов и лейкотриенов, такие как соли, галогенированные производные, циклические ацетали, сложные эфиры и т.п., включая сложные производные (например, сложные эфиры галогенированных производных), при условии, что они используются в основном в качестве гормонов.

(V) Аналоги гормонов, простагландинов, тромбоксанов и лейкотриенов. Термин "аналог" относится к химическим соединениям, имеющим структурное сходство с исходным соединением, но которые нельзя рассматривать как производные. Он означает соединения, имеющие структурное сходство с природными соединениями, но в структуре которых один или более атомов были заменены другими.

(а) Аналоги полипептидных гормонов получают присоединением, разделением, замещением или изменением некоторых аминокислот в природной полипептидной цепи. Соматрем (INN) - аналог гормона роста (соматотропина) является результатом присоединения концевой аминокислоты к молекуле природного соматотропина. Орнипрессин (INN) - аналог природного аргипрессина (INN) и липрессина (INN) является результатом замещения внутренней аминокислоты в молекуле аргипрессина или липрессина. Синтетические гонадолиберины, бусерелин (INN), нафарелин (INN), фертирелин (INN), лейпрорелин (INN) и лютрелин (INN) - аналоги гонадорелина (INN) являются результатом изменения или замещения некоторых аминокислот в полипептидной цепи природного гонадорелина. Гирактид (INN) - аналог кортикотропина (INN) имеет то же самое строение, что и первые 18 аминокислот в природном кортикотропине, но первая аминокислота замещена. Метрелептин (INN), аналог лептина, является рекомбинантной метиониловой производной человеческого лептина. Саралазин (INN), который по сравнению с молекулой ангиотензина II содержит три различных аминокислоты, следует рассматривать как структурный

аналог ангиотензина II, несмотря на то, что он является его антагонистом (первый понижает давление крови, а второй - повышает).

(б) Аналоги стероидных гормонов должны иметь гонановую структуру, измененную путем сжатия или расширения колец или замещением некоторых атомов в кольце другими атомами (гетероатомами). Домопреднат (INN) и оксандролон (INN) являются примерами аналогов такого типа. Семейство аналогов и производных, сохраняющих основную структуру описанных гонанов, включает большое количество соединений, используемых как ингибиторы гормонов и антагонисты гормонов (антигормоны). Примерами могут служить антиандроген ципротерон (INN), антигонадотропин даназол (INN), эпостан (INN), ингибирующий выработку прогестерона.

(в) Аналоги простагландинов, тромбоксанов и лейкотриенов могут быть получены замещением атомов в цепи или образованием или отщеплением колец. В тилсупросте (INN), аналоге простагландина, атомы кислорода и углерода замещены на атомы азота и серы и одно кольцо закрыто.

(VI) Природные смеси гормонов или их производных, или стероидов, обладающие гормональным действием (например, природные смеси кортикостероидных гормонов или конъюгированных эстрогенов). Смеси или препараты, получаемые специально, в данную товарную позицию не включаются (в основном товарная позиция 3003 или 3004).

Рилизинг-гормоны (факторы, стимулирующие секрецию гормонов), ингибиторы гормонов и антагонисты гормонов (антигормоны) также включаются в данную товарную позицию (см. примечание 8 к данной группе). В данную товарную позицию также включаются производные и структурные аналоги гормонов при условии, что они получены на основе природных гормонов, или гормоны, полученные путем синтеза, и механизм их действия аналогичен механизму действия гормонов.

Перечень продуктов данной товарной позиции в соответствии с их химической структурой приводится ниже. Данный перечень не является исчерпывающим.

Перечень соединений, которые должны рассматриваться как соединения

товарной позиции 2937 (*)

(A) ПОЛИПЕПТИДНЫЕ ГОРМОНЫ, БЕЛКОВЫЕ И ГЛИКОПРОТЕИНОВЫЕ ГОРМОНЫ, ИХ ПРОИЗВОДНЫЕ И СТРУКТУРНЫЕ АНАЛОГИ

Сюда включаются, *inter alia*:

(1) Соматотропин, его производные и структурные аналоги. Соматотропин (гормон роста, GH, STH (соматотропный гормон)). Водорастворимый белок, стимулирующий рост тканей и участвующий в регуляции других фаз белкового обмена. Он

секретируется соматотропными клетками передней доли гипофиза. Секреция регулируется высвобождающим фактором (соматолиберином) и ингибитором соматотропина, соматостатином. Гормон роста человека (hGH) представляет собой единственную полипептидную цепочку из 191 аминокислоты, получаемую преимущественно на основе рекомбинантной ДНК. Сюда же включаются производные и аналоги, такие как соматрем (INN) (метионил-hGH), ацетилированный hGH, дезамидо-hGH и сомнопор (INN) и такие антагонисты, как пегвисомант (INN).

(2) Инсулин и его соли. Инсулин представляет собой полипептид, содержащий 51 аминокислотную группу и образующийся в островках Лангерганса поджелудочной железы у многих животных. Человеческий инсулин может быть выделен из поджелудочной железы, модификацией бычьего или свиного инсулина или методами биотехнологии - с применением бактерий или дрожжей для получения рекомбинантного человеческого инсулина. Инсулин обеспечивает захват клетками глюкозы и прочих питательных веществ, а также запасание их в виде гликогена или жира. Чистый инсулин представляет собой белый негигроскопичный порошок аморфной структуры или блестящие кристаллы, растворимые в воде.

В клинике инсулин используют для лечения сахарного диабета. Соли инсулина включают и гидрохлорид инсулина.

(3) Кортикотропин (INN), (АСТН (адренкортикотропный гормон), адренкортикотропин). Полипептид, растворимый в воде. Стимулирует увеличение образования стероидов коры надпочечников. Гирактид (INN) является аналогом кортикотропина.

(4) Лактогенный гормон (LTH, галактин, галактогенный гормон, лютеотропин, маммотропин, пролактин). Полипептид, способный кристаллизоваться. Повышает секрецию молока и влияет на активность желтого тела.

(5) Тиротропин (INN) (тиротропный гормон, TSH (стимулирующий деятельность щитовидной железы)). Гликопротеин, регулирующий действие щитовидной железы на кровь и вывод йода из организма. Он воздействует на рост и секрецию.

(6) Фолликулостимулирующий гормон (FSH). Гликопротеин, растворимый в воде. Активизирует половые функции.

(7) Лютеинизирующий гормон (LH, ICSH (гормон, стимулирующий интерстициальные клетки), лютеиностимулин). Гликопротеин, растворимый в воде. Стимулирует половые функции путем стимуляции секреции стероидов, овуляции и развития интерстициальных клеток.

(8) Хорионический гонадотропин (INN) (hCG (хорионический гонадотропин человека)). Образуется в плаценте; это гликопротеин, извлекаемый из мочи беременных женщин. Белые кристаллы; относительно неустойчивы в водном растворе. Стимулирует созревание фолликулов.

(9) Гонадотропин сыворотки (INN) (гонадотропин сыворотки лошади (eCG)). Гонадостимулирующий гликопротеин, образующийся в плаценте и эндометрии жеребых кобыл. Исходно назывался гонадотропином сыворотки жеребой кобылы.

(10) Окситоцин (INN) (

α

-гипофамин). Растворимый в воде полипептид. Его основное действие - сокращение матки и выделение молока молочными железами. Сюда же включаются и аналоги - карбетоцин (INN), демокситоцин (INN), и т.п.

(11) Вазопрессины: аргипрессин (INN), липрессин (INN), их производные и структурные аналоги. Вазопрессины - это полипептиды, повышающие давление крови и способствующие задержке воды почками. Также сюда включаются аналоги полипептидов, такие как терлипрессин (INN), десмопрессин (INN), и т.п.

(12) Кальцитонин (INN) (TCA (тирокальцитонин)). Гипокальциемический и гипофосфатемический полипептид.

(13) Глюкагон (INN) (HGF (гипергликемическо-гликогенолитический фактор)). Полипептид, способный повышать концентрацию глюкозы в крови.

(14) Тиролиберин (TRF, TRH). Этот полипептид стимулирует секрецию тиротропина.

(15) Гонадорелин (INN) (гонадолиберин, гонадотропина рилизинг-гормон, LRF, GnRH). Этот полипептид усиливает секрецию фолликулостимулирующего и лютеинизирующего гормонов гипофизом. Сюда же включаются полипептиды, аналогичные бусерилину (INN), гoserилину (INN), фертирелину (INN), серморелину (INN) и т.п.

(16) Соматостатин (INN) (SS, SRH, SRIF). Этот полипептид подавляет высвобождение гормона роста и TSH гипофизом и имеет нейротропное действие.

(17) Атриальный натрийуретический гормон (ANH, ANF), полипептидный гормон, выделяемый предсердиями. Когда предсердие растянуто из-за увеличения объема крови, стимулируется секреция ANH. ANH в свою очередь увеличивает экскрецию соли и воды и уменьшает давление крови.

(18) Эндотелин, полипептидный гормон, выделяемый эндотелиальными клетками всех сосудов. Несмотря на то, что эндотелин выделяется в кровоток, он действует локально паракринным образом, сокращая прилегающие гладкие мышцы сосудов и таким образом повышая давление крови.

(19) Ингибин и активин, гормоны, присутствующие в тканях половых желез.

(20) Лептин - полипептидный гормон, продуцируемый жировой тканью и, как считают, действующий на рецепторы мозга в целях регулирования массы тела и отложения жира. Сюда включается также метрелептин (INN) - рекомбинантная метиониловая производная лептина, имеющая подобную ему активность и, как считают, являющаяся аналогом лептина.

* В случае, если лекарственные средства имеют международное несобственное название или международное (модифицированное) несобственное название, опубликованное Всемирной Организацией Здравоохранения, то именно это название приводится первым с пометкой (INN) или (INNМ), соответственно.

(Б) СТЕРОИДНЫЕ ГОРМОНЫ, ИХ ПРОИЗВОДНЫЕ И СТРУКТУРНЫЕ АНАЛОГИ

(1) Кортикостероидные гормоны, выделяемые корой надпочечников, играют важную роль в процессах обмена веществ в организме. Они также называются гормонами коры надпочечников или кортикоидами и делятся главным образом на следующие две группы в зависимости от их физиологического действия: (i) глюкокортикоиды, регулирующие обмен белков и углеводов и (ii) минералокортикоиды, которые вызывают удержание натрия и воды в организме и ускорение выведения калия. Свойства минералокортикоидов используются при лечении почечной недостаточности и болезни Аддисона. Сюда же включаются следующие кортикостероидные гормоны, их производные и аналоги:

(а) кортизон (INN). Глюкокортикоид, регулирующий обмен белков и углеводов и обладающий местным противовоспалительным действием;

(б) гидрокортизон (INN) (кортизол). Глюкокортикоид, обладающий действиями, сходными с кортизоном;

(в) преднизон (INN) (дегидрокортизон). Глюкокортикоид. Производное кортизона;

(г) преднизолон (INN) (дегидрогидрокортизон). Глюкокортикоид. Производное гидрокортизона;

(д) альдостерон (INN). Минералокортикоид;

(е) кортодоксон (INN).

Некоторые производные гормонов модифицированы таким образом, что их кортикостероидная активность подавлена, но выражен противовоспалительный эффект, считается, что они обладают гормональным действием. К ним относятся основные производные кортизона (INN), гидрокортизона (INN), преднизона (INN) и преднизолона (INN), которые используются как противовоспалительные и антиревматические средства.

(2) Галогенированные производные кортикостероидных гормонов - это стероиды, в которых атом водорода, главным образом в 6- или 9-положении в гонановом кольце, замещен на атом хлора или фтора (например, дексаметазон (INN)), что значительно усиливает глюкокортикоидное и противовоспалительное действие кортикоидов, производными которых они являются. Эти производные часто дополнительно модифицируют и поставляют в виде сложных эфиров, ацетонидов (например, флуоцинолона ацетонид (INN)), и.т.п.

(3) Эстрогены и прогестины. Это две главные группы половых гормонов, секретируемые мужскими и женскими репродуктивными органами. Они также могут

быть получены путем синтеза. Эти гормоны также называют прогестинами и гестагенами.

Эстрогенами называются женские половые гормоны, вырабатываемые яичниками, мужскими половыми железами, надпочечниками, плацентарными и другими стероид-продуцирующими тканями. Они характеризуются способностью вызывать сильное половое влечение у самок млекопитающих. Эстрогены ответственны за развитие женских половых признаков и используются при лечении менопаузы или при изготовлении противозачаточных средств. Они включают следующие эстрогены, производные и аналоги:

(а) эстрон (INN). Основной эстроген человека;

(б) эстрадиол (INN). Важный природный эстроген;

(в) эстриол (INN). Природный эстроген;

(г) этинилэстрадиол (INN). Важный синтетический эстроген, активный при оральном употреблении и применяемый в качестве основного эстрогенного компонента в составе оральных контрацептивов;

(д) местранол (INN). Простой эфир этинилэстрадиола. Применяется как оральный контрацептив.

Прогестины - класс стероидных гормонов, получивших свое название из-за гестагенных эффектов, имеющих важное значение при возникновении и развитии беременности. Эти женские половые гормоны вырабатываются в матке при возникновении и для сохранения беременности. Из-за того, что прогестагены препятствуют овуляции, они используются как компоненты противозачаточных средств. Они включают:

(а) прогестерон (INN). Главный прогестин человека и промежуточный продукт в биосинтезе эстрогенов, андрогенов и кортикостероидов. Он вырабатывается клетками желтого тела после выхода яйцеклетки и надпочечниками, а также плацентой и мужскими половыми железами;

(б) прегнандиол, встречающийся в природе прогестин с гораздо меньшей физиологической активностью, чем прогестерон.

(4) Прочие стероидные гормоны.

Андрогены - основная группа половых гормонов, которые не были упомянуты выше, вырабатываются главным образом мужскими половыми железами и в меньшей степени яичниками, надпочечниками и плацентой. Андрогены ответственны за развитие мужских половых признаков. Андрогены влияют на обмен веществ, то есть имеют анаболический эффект. Тестостерон (INN) является одним из наиболее важных андрогенов.

Сюда также включаются синтетические стероиды, используемые преимущественно для подавления или устранения действия гормонов, такие как антиэстрогены, антиандрогены и антипрогестины (антиэстагены). Стероидные антипрогестины

являются антагонистами прогестина, находящими применение при лечении некоторых заболеваний. Примерами соединений данной группы могут служить онапристон (INN) и аглепристон (INN).

Стероиды, занимающие наиболее важное место в международной торговле, приведены ниже. Соединения перечислены в алфавитном порядке в соответствии с их краткими названиями с указанием их основного гормонального действия. При наличии двух или нескольких названий указывается то, которое принято в международном перечне несобственных названий (International Nonproprietary Names) для фармацевтических препаратов (INN), опубликованном Всемирной Организацией Здравоохранения, или в модифицированном перечне (International Nonproprietary Names Modified) (INNМ). Химические названия приведены в соответствии с правилами IUPAC 1957 для номенклатуры стероидов.

Перечень стероидов, используемых в основном из-за их гормонального действия

Краткое название Химическое название	Основное гормональное действие
Адреностерон андрост-4-ен-3,11,17-трион	Андроген
Альдостерон (INN) 11 <i>β</i> ,21 -дигидрокси-3,20-диоксопрегн-4-ен- 18-аль	Кортикостероид
Аллилэстренол (INN) 17 <i>α</i> -аллилэстр-4-ен- 17 <i>β</i> -ол	Прогестин
(Краткого названия нет)	Андроген - промежуточный
5 <i>α</i> -андростан-3,17-дион	продукт
Андростанолон (INN) 17 <i>β</i> -гидрокси-5 а-андростан-3 -он	Андроген
Андростендиолы андрост-5-ен-3	Анаболические средства -

β , 17 β -диол	промежуточные продукты
андрост-5-ен-3 β , 17 α -диол	
(Краткого названия нет)	Андроген - промежуточный
андрост-4-ен-3,17-диол	продукт
Андростерон	Андроген
3 α -гидрокси-5 α -андростан-17-он	
Бетаметазон (INN)	Кортикостероид
9 α -фтор- 11 β ,17 α ,21 -тригидрокси- 16 β -метилпрегна- 1,4-диен- 3,20-дион	
Боластерон (INN)	Анаболическое
17 β -гидрокси-7 а,17 а-диметиландрост-4-ен-3 -он	средство
Хлормадион (INN)	Прогестин
6-хлор- 17а-гидроксипрегна-4,6-диен-3,20-дион	
Хлорпреднизон (INN)	Кортикостероид
6а-хлор- 17а,21 -дигидроксипрегна- 1,4-диен-3,11,20-трион	
Клокортолон (INN)	Кортикостероид
9а-хлор-6а-фтор-11	

β ,21 -дигидрокси- 16 α -метилпрегна-1,4- диен-3,20-дион	
Клостебол (INN)	Анаболическое средство
4-хлор- 17 β -гидроксиандрост-4-ен-3 -он	
Кортикостерон	Кортикостероид
11 β ,21 -дигидроксипрегн-4-ен-3,20-дион	

Кортизол - см. Гидрокортизон	
Кортизон (INN) 17 α ,21 -дигидроксипрегн-4-ен-3,11,20-трион	Кортикостероид
11-Дегидрокортикостерон 21 -гидроксипрегн-4-ен-3,11,20-трион Дезоксикортикостерон - см. Дезоксикортон	Кортикостероид
Дезоксикортон (INN) 21 -гидроксипрегн-4-ен-3,20-дион	Кортикостероид
Дексаметазон (INN) 9 α -фтор-11 β ,17 α ,21 -тригидрокси- 16 α -метилпрегна- 1,4-диен- 3,20-дион	Кортикостероид
Дигидроандростерон 5 α -андростан-3 α ,17	Андроген - промежуточный
β -диол	продукт
Дидрогестерон (INN) 9 β ,10 α -прегна-4,6-диен-3,20-дион	Прогестин
Эквиленин 3 -гидроксиэстра- 1,3,5(10),6,8-пентаен- 17-он	Эстроген
Эквилин 3-гидроксиэстра-1,3,5(10),7-тетраен-17-он	Эстроген
Эстрадиол (INN) эстра-1,3,5(10)-триен-3,17-Р-диол	Эстроген
Эстриол (INNМ)	

эстра-1,3,5(10)-триен-3,16а,17Р-триол	Эстроген
Эстрон (INN) 3 -гидроксиэстра- 1,3,5(10)-триен- 17-он	Эстроген
Этинилэстрадиол (INN) 17а-этинилэстра- 1,3,5(10)-триен-3,17Р-диол	Эстроген
Этистерон (INN) 17а-этинил- 17Р-гидроксиандрост-4-ен-3 -он	Прогестин
Этилэстренол (INN) 17а-этилэстр-4-ен-17 <i>β</i> -ол	Анаболическое средство
Этинодиол (INN) 17а-этинилэстр-4-ен-3р,17 <i>β</i> -диол	Прогестин
Флудрокортизон (INN) 9а-фтор-11 <i>β</i> ,17а,21 -тригидроксипрегн-4-ен-3,20-дион	Кортикостероид

Флуметазон (INN) 6а,9а-дифтор- 11 <i>β</i> ,17а,21 -тригидрокси- 16а-метилпрегна-1,4- диен-3,20-дион	Кортикостероид
Флуоцинолон (INNМ) 6а,9а-дифтор- 11 <i>β</i> ,16а,17а,21 -тетрагидроксипрегна- 1,4-диен- 3,20-дион	Кортикостероид
Флуокортолон (INN) 6а-фтор-11 <i>β</i> ,21 -дигидрокси- 16а-метилпрегна- 1,4-диен-3,20-дион	Кортикостероид
Фторметолон (INN) 9а-фтор-11 <i>β</i> ,17 а-дигидрокси-6а-метилпрегна- 1,4-диен-3,20-дион	Кортикостероид
9а-Фторпреднизолон	

<p>9а-фтор-11</p> <p>β.</p> <p>,17а,21 -тригидроксипрегна- 1,4-диен-3,20-дион</p>	Кортикостероид
<p>Флуоксиместерон (INN)</p> <p>9а-фтор- 11</p> <p>β.</p> <p>,17</p> <p>β.</p> <p>-дигидрокси- 17а-метиландрост-4-ен-3 -он</p>	Андроген
<p>Флупредниден (INN)</p> <p>9а-фтор-11</p> <p>β.</p> <p>,17а,21 -тригидрокси- 16-метиленпрегна- 1,4-диен-3,20-дион</p>	Кортикостероид
<p>Флупреднизолон (INN)</p> <p>6а-фтор-11</p> <p>β.</p> <p>,17а,21 -тригидроксипрегна- 1,4-диен-3,20-дион</p>	Кортикостероид
<p>Флуандренолон</p> <p>6а-фтор-11</p> <p>β.</p> <p>,16а,17а,21 -тетрагидроксипрегн-4-ен-3,20-дион</p>	Кортикостероид
<p>Формокортал (INN)</p> <p>3 -(2-хлорэтокси)-9а-фтор-6-формил-11 Р,21 -дигидрокси- 16а,17-изопропилидендиоксипрегна-3,5-диен-20-он-21 -ацетат</p>	Кортикостероид
<p>Г естонорон (INN)</p> <p>17</p> <p>β.</p> <p>-этил-17 а-гидроксиэстр-4-ен-3,20-дион</p>	Прогестин
<p>Гидрокортизон (INN)</p> <p>11</p> <p>β.</p> <p>,17а,21 -тригидроксипрегн-4-ен-3,20-дион</p>	Кортикостероид
<p>Гидроксипрогестерон (INN)</p> <p>17а-гидроксипрегн-4-ен-3,20-дион</p>	Прогестин
<p>Линестренол (INN)</p> <p>17а-этинилэстр-4-ен-17</p> <p>β.</p>	Прогестин

-ол	
Медроксипрогестерон (INN) 17 а-гидрокси-6а-метилпрегн-4-ен-3,20-дион	Прогестин
Мегестрол (INN) 17а-гидрокси-6-метилпрегна-4,6-диен-3,20-дион	Прогестин
Местанолон (INN)	Анаболическое
17 β -гидрокси- 17а-метил-5а-андростан-3 -он	средство
Местеролон (INN) 17 β -гидрокси- 1а-метил-5а-андростан-3 -он	Андроген
Местранол (INN) 17а-этинил-3 -метоксиэстра- 1,3,5(10)-триен- 17Р-ол	Эстроген
Метандиенон (INN)	Анаболическое
17 β -гидрокси- 17а-метиландроста- 1,4-диен-3 -он	средство
Метенолон (INN)	Анаболическое
17Р-гидрокси-1 -метил-5а-андростан-1 -ен-3 -он	средство
Метандриол (INN)	Анаболическое
17а-метиландрост-5-ен-3р,17 β -диол	средство
2-Метилгидрокортизон 11Р,17а,21 -тригидрокси-2 β -метилпрегн-4-ен-3,20-дион	Кортикостероид
6а-Метилгидрокортизон 11Р,17а,21 -тригидрокси-6а-метилпрегн-4-ен-3,20-дион	Кортикостероид
Метилнортестостерон 17 β -гидрокси- 17а-метилэстр-4-ен-3 -он	Прогестин
17а-Метилэстрадиол 17а-метилэстра-1,3,5(10)-триен-3,17 β	Эстроген

-диол	
Метилпреднизолон (INN) 11 β ,17а,21 -тригидрокси-6а-метилпрегна- 1,4-диен-3,20-дион	Кортикостероид
Метилтестостерон (INN) 17 β -гидрокси- 17а-метиландрост-4-ен-3 -он	Андроген
Нандролон (INN) 17 β -гидроксиэстр-4-ен-3-он	Анаболическое средство
Норэтандролон (INN) 17а-этил- 17 β -гидроксиэстр-4-ен-3 -он	Анаболическое средство
Норэтистерон (INN) 17а-этинил- 17 β -гидроксиэстр-4-ен-3 -он	Прогестин
Норэтинодрел (INN) 17 а-этинил- 17 β -гидроксиэстр-5(10)-ен-3 -он	Прогестин

Норгестрел (INN) 13 β -этил- 17а-этинил- 17Р-гидроксигон-4-ен-3 -он	Прогестин
Норметандрон - см. Метилнортестостерон	
Нортестостерон - см. Нандролон	
Оксаболон (INNМ) 4,17 β -дигидроксиэстр-4-ен-3-он	Анаболическое средство
Оксиместерон (INN) 4,17	

β -дигидрокси- 17 α -метиландрост-4-ен-3 -он	Анаболическое средство
Оксиметолон (INN) 17 β -гидрокси-2-гидроксиметилен- 17 α -метил-5 α -андростан-3 - он	Анаболическое средство
Параметазон (INN) 6 α -фтор-11 β ,17 α ,21 -тригидрокси- 16 α -метилпрегна- 1,4-диен-3,20-дион	Кортикостероид
Прастерон (INN) 3 β -гидроксиандрост-5-ен-17-он	Андроген
Преднизолон (INN) 11 β ,17 α ,21 -тригидроксипрегна- 1,4-диен-3,20-дион	Кортикостероид
Преднизон (INN) 17 α ,21 -дигидроксипрегна- 1,4-диен-3,11,20-трион	Кортикостероид
Преднилиден (INN) 11 β ,17 α ,21 -тригидрокси- 16-метиленпрегна- 1,4-диен-3,20-дион	Кортикостероид
Прегненолон (INN) 3 β -гидроксипрегн-5-ен-20-он	Кортикостероид
Прогестерон (INN) прегн-4-ен-3,20-дион	Прогестин
Станолон - см. Андростанолон	
Тестостерон (INN) 17 β -гидроксиандрост-4-ен-3 -он	Андроген
Тиоместерон (INN) 1 α ,7 α -ди(ацетилтио)- 17	

β -гидрокси- 17 α -метиландрост-4-ен-3 - он	Анаболическое средство
Триамцинолон (INN) 9 α -фтор-11 β ,16 α ,17 α ,21 -тетрагидроксипрегна- 1,4-диен-3,20-дион	Кортикостероид

(В) ПРОСТАГЛАНДИНЫ, ТРОМБОКСАНЫ И ЛЕЙКОТРИЕНЫ, ИХ ПРОИЗВОДНЫЕ И СТРУКТУРНЫЕ АНАЛОГИ

Эти продукты являются производными арахидоновой кислоты.

(1) Простагландины.

Наиболее важными производными арахидоновой кислоты являются простагландины - эндогенные вещества, действующие в малых дозах как гормоны и имеющие основную структуру пропановой кислоты. Простагландины влияют на регуляцию кровотока, функцию почек и эндокринную систему (например, уменьшают выработку прогестерона желтым телом); они также стимулируют сокращение гладкой мускулатуры или расширение кровеносных сосудов, предотвращают агрегацию тромбоцитов и регулируют выделение желудочного сока. Сюда включаются следующие простагландины, производные и аналоги:

(а) альпростадил (INN) (простагландин E₁). Основной простагландин, кристаллизуют из биологических экстрактов. Используется как средство для расширения сосудов. Он также стимулирует высвобождение эритропоэтина из коры почек и подавляет агрегацию тромбоцитов крови;

(б) альпростол (INN). Синтетический аналог простагландина, используемый для лечения бесплодия у кобыл;

(в) тилсупрост (INN). Аналог простагландина, в котором атомы кислорода и углерода замещены атомами азота и серы в замкнутом цикле. Синтетический простагландин и агонист рецептора простагландина.

К данной категории также относятся прочие синтетические продукты, такие как простален (INN), динопрост (INN) и т.п., в которых сохранена основная структура природных соединений и имеется аналогичная физиологическая активность.

(2) Тромбоксаны и лейкотриены.

Тромбоксаны и лейкотриены подобно простагландинам синтезируются в клетках из арахидоновой кислоты; несмотря на то, что их действие сходно с действием простагландинов и что их структуры очень похожи, они не содержат основной структуры пропановой кислоты. Тромбоксаны образуются путем биосинтеза из

простагландинов. Они вызывают агрегацию тромбоцитов и сужение артерий и являются важными регуляторами действия полиненасыщенных жирных кислот. Лейкотриены получили свое название из-за своего образования в лейкоцитах и из-за своей конъюгированной триеновой структуры. Они являются сильными бронхосуживающими средствами и играют важную роль в реакциях гиперчувствительности.

(а) Тромбоксан В₂. Сосудосуживающее средство, бронхосуживающее средство и вызывает агрегацию тромбоцитов крови.

(б) Лейкотриен С₄. Известно, что он в 100 - 1000 раз сильнее гистамина или простагландинов влияет на проходимость воздуха в легких.

(Г) ПРОЧИЕ ГОРМОНЫ

Сюда включаются прочие гормоны, структура которых отличается от структуры гормонов, описанных выше. Например, мелатонин, который образуется в шишковидной железе и может рассматриваться как производное индола. В данную товарную позицию включаются следующие прочие гормоны:

(1) Катехоламиновые гормоны, их производные и структурные аналоги.

К данной категории соединений относятся гормоны, присутствующие в мозговом веществе надпочечников.

(а) Эпинефрин (INN) (адреналин или (-)-3,4-дигидрокси-а- [(метиламино)метил]бензиловый спирт) и рацепинефрин (INN)

((±)-3,4-дигидрокси-а-[(метиламино)метил]бензиловый спирт). Структура этих гормонов соответствует химическому названию 1-(3,4-дигидроксифенил)- 2-метиламиноэтанол. Эпинефрин представляет собой светло-коричневый или почти белый кристаллический порошок, чувствительный к действию света; мало растворим в воде и органических растворителях. Он может быть получен из надпочечников лошадей, но в основном его получают путем синтеза. Гормон, повышающий давление, стимулирует деятельность симпатической нервной системы, повышает содержание кровяных телец и сахара в крови; также обладает сильным сосудосуживающим действием.

(б) Норэпинефрин (INN) (левартеренол, норадреналин или (-)-2-амино-1-(3,4-дигидроксифенил)этанол). Норэпинефрин существует в виде белых кристаллов, растворимых в воде. По своей физиологической активности занимает промежуточное место между адреналином и эфедринном.

(2) Аминокислотные производные.

(а) Левотироксин (INN) и DL-тироксин (3-[4-(4-гидрокси-3,5-дидодфенокси)-3,5-дидодфенил]аланин или 3,5,3',5'-тетраидотиронин). Тироксин выделяется из щитовидных желез или синтезируется. Представляет собой ароматическую

аминокислоту; существует в виде белых или желтоватых кристаллов, нерастворимых в воде или в большинстве наиболее распространенных растворителей. Он повышает скорость основного обмена и потребление кислорода, действует на симпатическую систему, регулирует действие белков и жиров, устраняет дефицит йода в организме; используется для лечения зоба и кретинизма. L-изомер является активной формой. Натриевая соль представляет собой белый порошок, мало растворимый в воде, с аналогичным действием.

(б) Лиотиронин (INN) и ратиронин (INN) (DL-3,5,3'-трийодтиронин) (3-[4-(4-гидрокси-3-йодфенокси)-3,5-дйодфенил]аланин). Трийодтиронин также выделяют из щитовидной железы; его физиологическая активность выше, чем у тироксина.

ИСКЛЮЧЕНИЯ

В данную товарную позицию не включаются:

(1) Продукты, не обладающие гормональным действием, но имеющие гормоноподобную структуру:

(а) андрост-5-ен-3 α ,17 α -диол, андрост-5-ен-3 α ,17

β -

-диол (товарная позиция 2906) и их диацетаты (товарная позиция 2915);

(б) адреналон (INN) (3',4'-дигидрокси-2-метиламиноацетофенон) (товарная позиция 2922);

(в) следующие продукты, которые включаются в товарную позицию 2922:

(i) 2-амино-1-(3,4-дигидроксифенил)бутан-1-ол;

(ii) корбадрин (INN) (2-амино-1-(3,4-дигидроксифенил)пропан-1-ол, 3,4-дигидроксинорэфедрин, гомоартеренол);

(iii) дезоксиэпинефрин (дезоксиядреналин, 1-(3,4-дигидроксифенил)-2-метиламиноэтан, эпинин);

(iv) 3',4'-дигидрокси-2-этиламиноацетофенон (4-этиламиноацетилкатехол);

(v) 1-(3,4-дигидроксифенил)-2-метиламинопропан-1-ол (3,4-дигидроксиэфедрин);

(vi) (+)-ЫI-метилэпинефрин ((+)-1-(3,4-дигидроксифенил)-2-диметиламиноэтанол, метадрен,

(+)-N-метиладреналин).

(2) Соединения, обладающие гормональным действием, но не имеющие гормоноподобную структуру:

(а) диенэстрол (INN) (3,4-бис(п-гидроксифенил)гекса-2,4-диен) (товарная позиция 2907);

(б) гексэстрол (INN) (3,4-бис(п-гидроксифенил)гексан) (товарная позиция 2907);

(в) диэтилстильбэстрол (INN) (транс-3,4-бис(п-гидроксифенил)гекс-3-ен) (товарная позиция 2907), его диметиловый эфир (товарная позиция 2909), его дипропионат (товарная позиция 2915) и его фуроат (товарная позиция 2932);

(г) кломифен (INN) (антиэстроген) (товарная позиция 2922);

(д) тамоксифен (INN) (антиэстроген) (товарная позиция 2922);

(е) флутамид (INN) (антиандроген) (товарная позиция 2924);

(ж) антагонисты эндотелина, такие как дарусентан (INN) (товарная позиция 2933), атрасентан (INN) (товарная позиция 2934) и ситаксентан (INN) (товарная позиция 2935)

(3) Природные вещества, обладающие гормональным действием, но не вырабатываемые в организме человека или животных:

(а) цеараленон, анаболик (товарная позиция 2932);

(б) асперлицин, антагонист холицистохинина (товарная позиция 2933).

(4) Следующие соединения, которые иногда рассматривают как гормоны, но которые реально не обладают гормональным действием:

(а) цистин, цистеин (INN) и их гидрохлориды (товарная позиция 2930);

(б) метионин и его кальциевые соли (товарная позиция 2930);

(в) нейротрансмиттеры и нейромодуляторы, такие как сепранолон (INN) (товарная позиция 2914), допамин (товарная позиция 2922), ацетилхолин (товарная позиция 2923), серотонин (5-гидрокситриптамин или 5-гидрокси-3-(

β -аминоэтил)индол) (товарная позиция 2933), гистамин (товарная позиция 2933) и родственные им продукты, такие как агонисты и антагонисты их рецепторов;

(г) фактор-ингибитор лейкемии (человеческий) и фактор роста эмфицермин (INN) (товарная позиция 2933) и фактор роста фибробласта репифермин (INN) (товарная позиция 2933);

(д) антагонисты рецепторов N-метил-D-аспарагиновой кислоты, такие как ланицемин (INN) (товарная позиция 2933) и небостинел (INN) (товарная позиция 2924);

(е) гепарин (товарная позиция 3001);

(ж) модифицированные иммунологические продукты (товарная позиция 3002).

(5) Регуляторы роста растений (например, фитогормоны), природные или синтетические, которые включаются:

(А) Если они в несмешанном виде и не расфасованы для розничной продажи, то в соответствии со своим химическим составом, например:

(а) а-нафтилуксусная кислота и ее натриевая соль (товарная позиция 2916);

(б) 2,4-дихлорфеноксиуксусная кислота (2,4-D), 2,4,5-Т (ISO) (2,4,5-трихлорфеноксиуксусная кислота) и 4-хлор-2-метилфеноксиуксусная кислота (MCPA) (товарная позиция 2918);

(в)

β.

-индолилуксусная кислота и ее натриевая соль (товарная позиция 2933).

(Б) Если расфасованы в формы или упаковки для розничной продажи или в виде препаратов или изделий, включаются в товарную позицию 3808.

(6) Антагонисты тромбоксанов и лейкотриенов, которые классифицируются в соответствии с их структурой (например, сератродаст (INN) (товарная позиция 2918) и монтелукаст (INN) (товарная позиция 2933)).

(7) Антагонисты фактора некроза опухоли, такие как атаквимаст (INN) (товарная позиция 2933).

(8) иммунологические продукты товарной позиции 3002.

(9) Лекарственные средства товарной позиции 3003 или 3004, в частности, "инсулин длительного действия" (цинк-инсулин, протамин-цинк инсулин, глобин-инсулин, цинк-глобин инсулин, гистон-инсулин).

Пояснение к субпозициям.

Субпозиции 293711 - 2937 19

В данные субпозиции включаются пептидные гормоны, содержащие две или более аминокислот.

Подгруппа XII

ГЛИКОЗИДЫ И АЛКАЛОИДЫ, ПРИРОДНЫЕ ИЛИ СИНТЕЗИРОВАННЫЕ, ИХ СОЛИ, ПРОСТЫЕ И СЛОЖНЫЕ ЭФИРЫ И ПРОЧИЕ ПРОИЗВОДНЫЕ

ОБЩИЕ ПОЛОЖЕНИЯ

В данной подгруппе термин "производные" означает химические соединения, которые могут быть получены из исходного соединения соответствующей товарной позиции и которые сохраняют основные свойства исходного соединения, включая его основную структуру.

2938 Гликозиды, природные или синтезированные, их соли, простые и сложные эфиры и прочие производные:

2938 10 - рутозид (рутин) и его производные

2938 90 - прочие

Гликозиды встречаются в основном в растительном мире. Обычно под действием кислот, оснований или ферментов они расщепляются на сахарную и несакхарную (агликон) части. Эти части соединены друг с другом через аномерный атом углерода в молекуле сахара. Таким образом, такие продукты, как вакцинин (бензоилглюкоза) и гамамелитаннин товарной позиции 2940, не должны рассматриваться как гликозиды.

Наиболее известными природными гликозидами являются О-гликозиды, в которых сахарная часть и агликон обычно соединены ацетальной функциональной группой. Однако существуют также природные N-гликозиды, S-гликозиды и C-гликозиды, в которых аномерный атом углерода в сахаре соединен с агликоном через атом азота, атом серы или атом углерода, соответственно (например, казимироедин (N-гликозид), синигрин (S-гликозид) и алоин (C- гликозид)). Иногда агликон соединяется с сахаром с помощью сложной эфирной группы.

Гликозиды, как правило, представляют собой твердые бесцветные соединения; они образуют запас веществ в растениях или действуют как стимуляторы. Многие из них применяются в терапевтических целях.

(1) Рутозид (рутин) содержится во многих растениях, особенно в гречихе (*Fagopyrum esculentum* Moench, Polygonaceae), в которой его содержится до 3% (в пересчете на массу сухого вещества).

(2) Гликозиды наперстянки содержатся в растениях рода наперстянки *Digitalis* (например, *D. lanata*, *D. purpurea*). Некоторые из них широко применяются в медицине для стимулирования сердечной деятельности. Эта группа включает дигитоксин, очень токсичный белый кристаллический порошок без запаха; дигоксин; и дигитонин - сапонин наперстянки, применяемый в качестве химического реагента.

(3) Глицирризин и глицирризаты, содержащиеся в корне лакричника; бесцветные кристаллы. Глицирризат аммония представляет собой красновато-коричневую массу, применяемую при производстве напитков. Глицирризаты используются также и в медицине.

(4) Строфантин, гликозиды, содержащиеся во многих растениях рода *Strophanthus*; очень эффективное средство для стимулирования сердечной деятельности. Некоторые, включая убаин или строфантин-G, существуют в виде бесцветных кристаллов; очень токсичные.

(5) Сапонины, аморфные гликозиды, довольно широко распространенные в растительном мире; обладают способностью вызывать чихание. Их водные растворы при встряхивании образуют пену. Применяются в медицине, при производстве моющих средств и в пенных огнетушителях.

(6) Алоин содержится в листьях различных видов алоэ.

(7) Амигдалин содержится в горьком миндале и в косточках различных плодов. Применяется как отхаркивающее средство.

(8) Арбутин содержится в листьях толокнянки; применяется как мочегонное средство.

(9) Синигрин. Содержится в семенах черной горчицы и в корневой части хрена. Применяется в медицине.

В данную товарную позицию также включаются некоторые таннин-производные природных или полученных путем синтеза гликозидов.

В данную товарную позицию включаются также природные смеси гликозидов и их производных (например, природная смесь гликозидов наперстянки, содержащая гликозиды А и В, дигитоксин, гитоксин, гиталоксин и т.п.); однако смеси или препараты, приготовленные специально, не включаются.

В данную товарную позицию также не включаются:

(1) нуклеозиды и нуклеотиды (товарная позиция 2934);

(2) алкалоиды (например, томатин) (товарная позиция 2939);

(3) искусственные гликозиды (кроме продуктов товарной позиции 2937 или 2939), в которых гликозидная связь является ацетальной, образующейся при этерификации аномерного атома углерода (трибенозид (INN)) (товарная позиция 2940);

(4) антибиотики (например, тойокамицин) (товарная позиция 2941).

2939 Алкалоиды, природные или синтезированные, их соли, простые и сложные эфиры и прочие производные:

– алкалоиды опия и их производные; соли этих соединений:

2939 11 – – концентраты из маковой соломки; бупренорфин (INN), кодеин, дигидрокодеин (INN), этилморфин, эторфин (INN), героин, гидрокодон (INN), гидроморфон (INN), морфин, никоморфин (INN), оксикодон (INN), оксиморфон (INN), фолкодин (INN), тебакон (INN) и тебаин; соли этих соединений

2939 19 – – прочие

2939 20 – алкалоиды, выделенные из коры хинного дерева, и их производные; соли этих соединений

2939 30 – кофеин и его соли

– эфедрины и их соли:

2939 41 – – эфедрин и его соли

2939 42 – – псевдоэфедрин (INN) и его соли

2939 43 – – катин (INN) и его соли

2939 44 – – норэфедрин и его соли

2939 49 – – прочие

– теofilлин и аминофиллин (теофиллинэтилендиамин) и их производные; соли этих соединений:

2939 51 – – фенетиллин (INN) и его соли

2939 59 – – прочие

– алкалоиды спорыньи ржи и их производные; соли этих соединений:

2939 61 – – эргометрин (INN) и его соли

2939 62 – – эрготамин (INN) и его соли

2939 63 – – лизергиновая кислота и ее соли

2939 69 – – прочие

– прочие, растительного происхождения:

2939 71 – – кокаин, экгонин, левометамфетамин, метамфетамин (INN), рацемат метамфетамина; соли, сложные эфиры и их прочие производные

2939 79 – – прочие

2939 80 – прочие

Эти алкалоиды представляют собой сложные органические основания; они обладают сильным физиологическим действием. Некоторые из них получают путем синтеза. Все они более или менее ядовиты.

В данную товарную позицию включаются алкалоиды в чистом виде и природные смеси алкалоидов (например, вератрин или все алкалоиды опия); однако их смеси или препараты, приготовленные специально, не включаются. В данную товарную позицию не включаются также клеточный сок и растительные экстракты, такие как высушенный клеточный сок опия (товарная позиция 1302).

В данную товарную позицию включаются гидрогенированные, дегидрогенированные, окисленные и восстановленные алкалоидные производные и вообще все производные алкалоидов, которые имеют структуру в значительной степени ту же самую, что и природный алкалоид, из которого они получены.

(А) АЛКАЛОИДЫ ОПИЯ И ИХ ПРОИЗВОДНЫЕ; СОЛИ ЭТИХ СОЕДИНЕНИЙ

(1) Морфин содержится в опии; бесцветные кристаллы, сильнодействующий наркотик, сильный яд.

(2) Дигидроморфин, дезоморфин (INN) (дигидродезоксиморфин), гидроморфон (INN) (дигидроморфинон) и метопон (INN) (5-метилдигидроморфинон).

(3) Диацетилморфин (героин), кристаллический белый порошок; применяется в качестве успокаивающего средства вместо кодеина и морфина.

(4) Этилморфин, кристаллический белый порошок без запаха; применяется внутрь как снотворное и болеутоляющее средство или как наружное средство для местной анестезии.

(5) Кодеин (метилморфин, простой монометиловый эфир морфина). Содержится в опии, наряду с морфином. Кристаллы; применяется в качестве успокаивающего средства вместо морфина.

(6) Дигидрокодеин (INN), гидрокодон (INN) (дигидрокодеинон), оксикодон (INN) (дигидрогидроксикодеинон).

(7) Нарцеин, вторичный алкалоид опия; кристаллы; снотворное и болеутоляющее средство.

(8) Носкапин (INN) (наркотин), вторичный алкалоид опия; кристаллы; менее сильное средство, чем морфин, обладает незначительной токсичностью.

(9) Котарнин и гидрокотарнин получают из наркотина.

(10) Папаверин, вторичный алкалоид опия; кристаллы; наркотическое и успокаивающее средство, оказывающее менее интенсивное воздействие, чем морфин.

(11) Этаверина гидрохлорид (INNМ) (1-(3,4-диэтоксibenзил)-6,7-диэтоксиизохинолина гидрохлорид).

(12) Тебаин, вторичный алкалоид опиума; кристаллы; без запаха, токсичен.

(13) Концентраты маковой соломы. Природная смесь алкалоидов, получаемая из частей макового растения (*Papaver somniferum*) экстракцией с последующей очисткой и содержащая не менее 50 мас.% алкалоидов.

Производные алкалоидов опиума включаются в данную товарную позицию при условии, что в них сохраняется связанная эпоксидным мостиком морфиновая структура, гидрированная или негидрированная.

(Б) АЛКАЛОИДЫ, ВЫДЕЛЕННЫЕ ИЗ КОРЫ ХИННОГО ДЕРЕВА, И ИХ ПРОИЗВОДНЫЕ; СОЛИ ЭТИХ СОЕДИНЕНИЙ

(1) Хинин содержится в коре различных растений рода *Cinchona*, в частности, *Cinchona officinalis*, *Cinchona calisaya* и *Cinchona succirubra*. Белый кристаллический порошок. Хинин и его соли обладают парализующим действием на протоплазму присутствующих в крови простейших, поэтому они и используются как жаропонижающие (антипиретики) и противомаларийные средства.

(2) Хинидин. Содержится в коре растений рода *Cinchona*. Кристаллы; может быть извлечен из маточного раствора сульфата хинина.

(3) Цинхонин занимает второе место по значению после хинина среди алкалоидов, содержащихся в коре *Cinchona*; кристаллы.

(4) Цинхонидин содержится в коре *Cinchona*; кристаллы.

(5) Хинина таннат.

(В) КОФЕИН И ЕГО СОЛИ

Кофеин извлекают из бобов кофе, чая и орехов кола или получают путем синтеза. Шелковистые кристаллы; применяется в медицине.

(Г) ЭФЕДРИНЫ И ИХ СОЛИ

(1) Эфедрин содержится в *Ephedra vulgaris*, а также может быть получен путем синтеза; бесцветные кристаллы; применяется в медицине.

(2) Метилэфедрин.

(3) Этафедрин (INN).

(4) Норэфедрин.

(5) Псевдоэфедрин (INN).

(Д) ТЕОФИЛЛИН И АМИНОФИЛЛИН (ТЕОФИЛЛИНЭТИЛЕНДИАМИН) И ИХ ПРОИЗВОДНЫЕ; СОЛИ ЭТИХ СОЕДИНЕНИЙ

Теofilлин содержится в чае, но также может быть получен и путем синтеза. Кристаллы. Часто используется как мочегонное средство так же, как и аминофиллин (теофиллинэтилендиамин).

(Е) АЛКАЛОИДЫ СПОРЫНЬИ РЖИ И ИХ ПРОИЗВОДНЫЕ;

СОЛИ ЭТИХ СОЕДИНЕНИЙ

(1) Эргометрин (INN) (9,10-дидегидро-N-[(8)-2-гидрокси-1-метилэтил]-6-метилэрголин-8[^]-карбоксамид) (эргоновин). Кристаллы в виде тетраэдров или мелких иголок. Используется в медицине как препарат, влияющий на сократительную способность мускулатуры, или как прекурсор при производстве лизергида (INN) (см. перечень прекурсоров в конце группы 29). Важным производным является малеат эргометрина, который также известен как малеат эргоновина.

(2) Эрготамин (INN) (12'-гидрокси-2'-метил-5'a-(фенилметил)эрготаман-3',6',18-трион). Используется как сосудосуживающее средство, а также как прекурсор при производстве лизергида (INN) (см. перечень прекурсоров в конце группы 29). К числу его основных производных относятся сукцинаты и тартраты эрготамина.

(3) Лизергиновая кислота (9,10-дидегидро-6-метилэрголин-8-карбоновая кислота). Получают при щелочном гидролизе алкалоидов спорыньи ржи. Также ее получают из *Claviceps paspali*. Кристаллы в виде шестиугольных пластинок или чешуек. Используется в качестве психомиметика, а также в качестве прекурсора при производстве лизергида (INN) (см. перечень прекурсоров в конце группы 29).

(4) Прочие алкалоиды спорыньи ржи, например, эргозин, эргокрестин, эргокриптин, эргокорнин, метилэргометрин.

(Ж) НИКОТИН И ЕГО СОЛИ

Никотин - алкалоид, содержащийся в листьях табака; может быть получен также путем синтеза. Бесцветная жидкость, коричневеющая на воздухе; имеет характерный резкий запах.

Сильное основание, токсичен, образует кристаллические соли; применяется в качестве фунгицида и инсектицида для защиты растений.

(З) ПРОЧИЕ РАСТИТЕЛЬНЫЕ АЛКАЛОИДЫ И ИХ ПРОИЗВОДНЫЕ И СОЛИ

(1) Ареколин, алкалоид, содержащийся в орехах бетеля (ареки).

(2) Аконитин - один из самых сильных известных ядов; извлекают из высушенных корней *Aconitum napellus*. Применяется в медицине как сильное успокаивающее средство.

(3) Физостигмин (эзерин). Содержится в калабарских бобах; бесцветные кристаллы, превращающиеся под действием воздуха в красновато-желтые; применяется в медицине.

(4) Пилокарпин, основной алкалоид в *Pilocarpus jaborandi*; бесцветная масса, коричневеющая на воздухе. Пилокарпин и его соли используются в медицине (вызывает потоотделение) и в офтальмологии; применяются также при производстве лосьонов для стимулирования роста волос.

(5) Спартеин, алкалоид, содержащийся в раkitнике; бесцветная жидкость. Сульфат спартеина применяется для стимулирования сердечной деятельности.

(6) Атропин, получаемый главным образом из *Datura stramonium*; может быть получен также путем синтеза; кристаллы; сильный яд, который расширяет глазной зрачок.

(7) Гоматропин, бесцветные кристаллы; обладает тем же химическим и физиологическим действием, что и атропин.

(8) Гиосциамин, основной алкалоид, содержащийся в *Atropa belladonna* и в многочисленных растениях рода *Hyoscyamus*. Бесцветные кристаллы; очень токсичен. Его соли (например, сульфат и гидробромид) используются в медицине.

(9) Скополамин (гиосцин). Содержится во многих растениях рода *Datura*; бесцветная сиропообразная жидкость или бесцветные кристаллы. Его соли (например, гидробромид и сульфат) - кристаллические. Применяется в медицине.

(10) Колхицин. Содержится в растениях *Colchicum autumnale*. Клейкая масса, желтый порошок, кристаллы или хлопья; применяется в медицине; очень токсичен.

(11) Вератрин, природная смесь алкалоидов, извлекаемая из семян сабадиллы; аморфный белый порошок; гигроскопичен, обладает раздражающим действием и способен вызывать чихание; токсичен; применяется в медицине.

(12) Цевадин, соответствует кристаллизованному вератрину.

(13) Кокаин, кристаллы; извлекают из листьев некоторых видов коки, в частности, *Erythroxylum coca*; также может быть получен путем синтеза. Кокаин никогда не встречается в продаже в чистом виде, а содержит от 80 до 94% кокаина; в таком виде он включается в данную товарную позицию. Водный раствор кокаина дает щелочную реакцию; он образует множество солей; сильное обезболивающее средство.

(14) Эметин, содержится в корнях *Uragoga ipescuanha*. Аморфный белый порошок, желтеющий под действием света; применяется как отхаркивающее и рвотное средство; его соли применяются против амёбной дизентерии.

(15) Стрихнин, извлекается из различных растений рода *Strychnos* (чилибуха). Шелковистые кристаллы; сильный яд. Образует кристаллические соли, применяемые в медицине.

(16) Теобромин, извлекают из какао, а также получают путем синтеза. Белый кристаллический порошок; применяется в медицине в качестве мочегонного средства и стимулятора сердечной деятельности.

(17) Пиперин, извлекается из *Piper nigrum*; кристаллы.

(18) Кониин, содержится в болиголове пятнистом, а также может быть получен путем синтеза. Бесцветная маслянистая жидкость с резким запахом; сильный яд; применяется в медицине.

(19) Курарин. Извлекают из кураре; применяется в медицине.

(20) Порфирин (алкалоид).

(21) Томатин.

(22) Алкалоидные таннаты (таннат хелидонина, таннат колхицина, таннат пеллеттиерина и т.п.).

(23) Гидрастин.

(24) Гидрастинин.

(25) Гидрогидрастинин.

(26) Оксогидрастинин.

(27) Тропин (тропан-3-ол).

(28) Тропинон.

(29) Цефалин.

(30) Метамфетамин (INN) (N-метиламфетамин, дезоксиэфедрин, 2-метиламино-1-фенилпропан).

(И) ПРОЧИЕ АЛКАЛОИДЫ НЕРАСТИТЕЛЬНОГО ПРОИСХОЖДЕНИЯ

Нерастительные алкалоиды обнаруживаются в некоторых видах грибов, например, псилоцибин в грибах рода *Psilocybe*, а также в тканях животных, например, буфотенин в коже некоторых жаб. Во многих морских организмах также содержатся алкалоиды.

(1) Алкалоиды грибов: Виридикатин* (*Penicillium viridicatum*); Ругуловазин А (*penicillium alkaloid*), споридесмин А (токсин, вызывающий фитомикотоксикоз у животных); цитохалазин b; телеоцидин В4 (индольный алкалоидный стимулятор опухолевого роста); пенитрем D (треморгенный микотоксин); рокефортин (голубой сыр).

(2) Алкалоиды животных: Гистрионикотоксин* (Спиропиперидин южноамериканской ядовитой лягушки-древолаза); самандарин; эпибатидин; касторамин и мускопирин (полученный из желез мускусного оленя (кабарги) и канадского бобра).

(3) Алкалоиды насекомых: Кокцинеллин* семиточечной божьей коровки (*Subcoccinella septempunctata*); 2-изопропил-3-метоксипиразин (из многоцветной азиатской божьей коровки (*Harmonia axyridis*)); данайдон (феромон бабочки "African

Monarch"); гломарин (из европейской многоножки); эпилахнен (из мексиканской божьей коровки); полизамакролид 24-точечной божьей коровки (*Subcoccinella vigintiquatuor punctata*).

(4) Алкалоиды морские: Варацин* (из асцидий); манзамин (из Окинавских губок); конволютамин D (из морской мшанки); тетродотоксин (из Японской рыбы фугу); Эудистомин (получают в основном из морских оболочников рода *Eudistoma*).

(5) Алкалоиды бактерий: Встречаются в природе очень редко. Процианин*.

Некоторые вещества данной товарной позиции, которые по международным документам отнесены к наркотическим лекарственным средствам или психотропным веществам, приведены в перечне в конце группы 29.

Подгруппа XIII ОРГАНИЧЕСКИЕ СОЕДИНЕНИЯ ПРОЧИЕ

2940 Сахара химически чистые, кроме сахарозы, лактозы, мальтозы, глюкозы и фруктозы; простые эфиры сахаров, ацетали сахаров и сложные эфиры сахаров, их соли, кроме продуктов товарной позиции 2937, 2938 или 2939

(A) ХИМИЧЕСКИ ЧИСТЫЕ САХАРА

В данную товарную позицию включаются только химически чистые сахара. Термин "сахара" означает моносахариды, дисахариды и олигосахариды. Каждый моносахаридный остаток должен содержать, по крайней мере, четыре, но не более восьми атомов углерода и, как минимум, должен содержать потенциально ослабленную карбонильную группу (альдегидную или кетонную) и, по крайней мере, один асимметричный атом углерода, связанный с гидроксильной группой и атомом водорода. В данную товарную позицию не включаются:

(а) сахароза, которая даже химически чистая, включается в товарную позицию 1701 ;

(б) глюкоза и лактоза, которые даже химически чистые, включаются в товарную позицию 1702;

(в) мальтоза, которая даже химически чистая, включается в товарную позицию 1702 . Изомерна сахарозе. Кристаллическая масса. Применяется в медицине;

(г) фруктоза (левулоза), которая даже химически чистая, включается в товарную позицию 1702. Изомерна глюкозе. В чистом виде представляет собой желтоватые кристаллы. Применяется в медицине (в рационе диабетиков);

(д) альдоль (товарная позиция 2912) и ацетоин (3-гидрокси-2-бутанон) (товарная позиция 2914), которые, хотя и удовлетворяют критериям для моносахаридных остатков, не являются сахарами.

В данную товарную позицию включаются следующие химически чистые сахара:

(1) Галактоза. Изомерна глюкозе. Получают гидролизом лактозы. Содержится в пектиновых веществах и растительном клее. В чистом виде имеет форму кристаллов.

(2) Сорбоза (сорбеноза). Изомерна глюкозе. Белый кристаллический порошок. Хорошо растворим в воде. Применяется при синтезе аскорбиновой кислоты (витамин С) и в производстве культуральных сред.

(3) Ксилоза (гидролизная глюкоза) ($C_5H_{10}O_5$). Белые кристаллы. Применяется в фармакологии.

(4) Трегалоза изомерна глюкозе. Рибоза и арабиноза изомерны ксилозе. Раффиноза ($C_{18}H_{32}O_{16}$). Фукоза, рамноза ($C_6H_{12}O_5$), дигитоксоза ($C_6H_{12}O_4$) и прочие дезоксисахара. Эти сахара в основном являются лабораторными продуктами.

Сахара данной товарной позиции могут быть в виде водных растворов.

(Б) ПРОСТЫЕ ЭФИРЫ САХАРОВ, АЦЕТАЛИ САХАРОВ И СЛОЖНЫЕ ЭФИРЫ САХАРОВ, ИХ СОЛИ

В товарную позицию 2940 включаются также простые эфиры сахаров, ацетали сахаров и сложные эфиры сахаров, а также их соли. Ацетали сахаров могут быть образованы между любыми двумя гидроксигруппами сахара или аномерным атомом углерода, давая гликозид. Однако природные гликозиды не включаются (товарная позиция 2938). Простые эфиры сахаров, ацетали сахаров и сложные эфиры сахаров, которые являются составными частями продуктов товарной позиции 2937, 2938, 2939 или любой товарной позиции, следующей за товарной позицией 2940, также не включаются (см. общие положения к данной группе, пункт (Д)).

В данную товарную позицию включаются следующие продукты определенного или неопределенного химического состава:

(1) Гидроксипропилсахароза. Простой эфир сахара.

(2) Сложные фосфорные эфиры сахаров (например, фосфаты глюкозы и фруктозы) и их соли (например, соли бария, калия и т.п.). Они существуют в виде кристаллических или аморфных порошков и применяются в органическом синтезе.

(3) Октаацетат сахарозы. Белый гигроскопичный порошок. Применяется для денатурирования спиртов, при получении адгезивов, пластификаторов и инсектицидов, а также в целлюлознобумажной промышленности и в качестве упрочнителя для текстильных материалов.

(4) Моноацетат сахарозы. Обладает поверхностно-активными свойствами.

(5) Ацетат-изобутират сахарозы. Применяется как модификатор в лакокрасочной промышленности.

(6) Лактитол (INN) (4-О-

β -
-0-галактопиранозил-0-глюцитол). Используется в качестве подсластителя.

(7) Искусственные гликозиды (кроме продуктов товарной позиции 2937, 2938 или 2939), в которых гликозидная связь является ацетальной функциональной группой, образующейся при этерификации аномерного атома углерода (например, α-метилгликозид, трибенозид (INN)).

В данную товарную позицию, однако, не включаются специально приготовленные смеси простых эфиров сахаров, ацеталей сахаров, сложных эфиров сахаров или их солей, в нее не включаются продукты, которые были специально приготовлены из исходных материалов, в которых несакхарные компоненты представлены смесями, например, сложные эфиры сахаров, полученные из жирных кислот товарной позиции 3823. Кроме того, в данную товарную позицию не включаются ангидриды сахаров, тиосахара, аминсахара, мочевые кислоты и другие производные сахаров, которые включаются главным образом в группу 29 в соответствии с их химической структурой.

2941 Антибиотики (+):

2941 10	- пенициллины и их производные, имеющие структуру пенициллановой кислоты; соли этих соединений
2941 20	- стрептомицины и их производные; соли этих соединений
2941 30	- тетрациклины и их производные; соли этих соединений
2941 40	- хлорамфеникол и его производные; соли этих соединений
2941 50	- эритромицин и его производные; соли этих соединений
2941 90	- прочие

Антибиотики представляют собой вещества, выделяемые живыми микроорганизмами, которые обладают способностью убивать другие микроорганизмы или подавлять их рост. Они используются главным образом благодаря своему подавляющему действию на болезнетворные микроорганизмы, в частности, бактерии или грибы или в некоторых случаях на новообразования. Они могут быть эффективны уже при концентрации в крови порядка нескольких микрограммов на 1 мл.

Антибиотики могут состоять из одного вещества или из группы родственных веществ, их химическая структура может быть известна или неизвестна, они могут быть определенного или неопределенного химического состава. Они химически различны. К ним относятся следующие соединения:

(1) Гетероциклические, например, новобиоцин, цефалоспорины, стрептотрицин, фаропенем (INN), дорипенем (INN), монобактамы, (например, азтреонам (INN)). Наиболее важными в этом классе антибиотиков являются пенициллины, вырабатываемые некоторыми видами грибов *Penicillium*. Этот класс также включает прокаин-пенициллин.

(2) Родственные сахару соединения, например, стрептомицины.

(3) Тетрациклины и их производные, например, хлортетрациклин (INN), окситетрациклин (INN).

(4) Хлорамфеникол и его производные, например, тиамфеникол и флорфеникол.

(5) Макролиды, например, эритромицин, амфотерицин В, тилозин.

(6) Полипептиды, например, актиномицины, бацитрацин, грамицидины, тироцидин.

(7) Прочие антибиотики, например, саркомицин, ванкомицин.

В данную товарную позицию также включаются химически модифицированные антибиотики, используемые по своему прямому назначению. Они могут быть получены путем выделения отдельных ингредиентов, продуцируемых в процессе естественного роста микроорганизмов, с последующей модификацией их структуры химической реакцией или добавлением предшественников боковой цепи к культуральной среде с тем, чтобы включить нужные группы в состав молекулы в результате клеточных процессов (полусинтетические пенициллины) или же путем биосинтеза (например, пенициллины из определенных аминокислот).

Природные антибиотики, получаемые путем синтеза (например, хлорамфеникол), включаются в данную товарную позицию так же, как и некоторые синтетические продукты, родственные природным антибиотикам и применяемые в качестве таковых (например, тиамфеникол).

В данной товарной позиции термин "производные" относится к активным антибиотическим соединениям, которые могут быть получены из соединения данной товарной позиции и которые сохраняют основные свойства исходного соединения, включая его основную химическую структуру.

В данную товарную позицию не включаются:

(а) продукты на основе антибиотиков, используемые для кормления животных (например, сухой или стандартизованный целый мицелий) (товарная позиция 2309);

(б) органические соединения определенного химического состава с очень низкой антибактериальной активностью, применяемые в качестве промежуточных продуктов при производстве антибиотиков (указаны в предшествующих товарных позициях данной группы в соответствии со структурой);

(в) производные хинолинкарбоновой кислоты, нитрофураны, сульфамиды и прочие органические соединения определенного химического состава предшествующих товарных позиций данной группы, обладающие антибактериальным действием;

(г) специально полученные смеси антибиотиков (например, смесь пенициллина и стрептомицина) для использования в терапевтических или профилактических целях (товарная позиция 3003 или 3004);

(д) промежуточные продукты, получаемые при производстве антибиотиков фильтрацией и одноступенчатой экстракцией, с содержанием антибиотиков обычно не более 70% (товарная позиция 3824).

Пояснения к субпозициям.

Субпозиция 294110

В данную субпозицию включаются все пенициллины, то есть все активные соединения антибиотиков, молекулы которых содержат пенин или каркас 6-аминопенициллановой кислоты Р-лактам амино-(4-карбоксо-5,5-диметилтиазолидин-2-ил) уксусной кислоты, в которой аминогруппа лактамного кольца связана с органическими кислотами с помощью амидной связи. Ни структура этих органических кислот, ни образование солей или другие замещения карбоксильной группы тиазолидинового кольца не влияют на классификацию. Однако основная структура пенина (каркас) должна оставаться неизменной.

В данную субпозицию включаются, *inter alia*, ампициллин (INN), амоксициллин (INN) и талампициллин (INN).

Однако в данную субпозицию не включаются другие антибиотики, содержащие бета- лактамное кольцо, такие как цефалоспорины (например, цефазолин (INN), цефаклор (INN)), цефамицины (например, цефокситин (INN)), оксацефемы, пенемы, карбапенемы и т.п.

Субпозиция 2941 20

Производные стрептомицина представляют собой активные антибиотики, молекулы которых в своей структуре содержат все три следующих составляющих стрептомицинового каркаса: стрептидин и метилглюкозамин, связанный с 5-деоксиликсозой. Сложные эфиры в любой позиции и гликозиды также рассматриваются как производные.

В данную субпозицию включаются, *inter alia*, дигидрострептомицин (INN) и стрептониазид (INN). Однако ни блуензомицин (INN), который не содержит две амидиногруппы стрептидина, ни другие аминокликозиды, содержащие производные стрептамина, такие как неомицин (INN), не рассматриваются как производные стрептомицина.

Субпозиция 2941 30

В данную субпозицию включаются, *inter alia*, хлортетрациклин (INN), эравациклин (INN), ролитетрациклин (INN). Однако антрациклины “рубицинового” типа, такие как акларубицин (INN) и доксорубицин (INN), не рассматриваются как производные тетрациклина.

Субпозиция 2941 40

Производные хлорамфеникола представляют собой активные антибиотики, молекулы которых содержат №(2-гидрокси-1-метил-2-фенетил)ацетамид хлорамфениколового каркаса.

В данную субпозицию включаются, *inter alia*, тиамфеникол (INN) и флорфеникол (INN). Однако цетофеникол (INN) не принадлежит к данной категории, поскольку он не обладает антибиотической активностью.

Субпозиция 2941 50

Производные эритромицина представляют собой активные антибиотики, молекулы которых содержат следующие составные части эритромицинового каркаса: 13-этил-13-тридеканолин, связанный с дезозамином и микарозой (или кладинозой). Сложные эфиры также рассматриваются как производные.

В данную субпозицию включаются, *inter alia*, кларитромицин (INN) и диритромицин (INN). Однако азитромицин (INN), который содержит 15-атомное центральное кольцо, и пикромицин, не содержащий ни кладинозы, ни микарозы, не рассматриваются как производные эритромицина.

2942 Соединения органические прочие

В данную товарную позицию включаются отдельные органические соединения определенного химического состава, не включенные в какую-либо другую товарную позицию.

(1) Кетены. Аналогично кетонам для этих соединений характерно наличие карбонильной группы ($>C=O$), но она соединена с соседним атомом углерода двойной связью (например, кетен, дифенилкетен).

В данную товарную позицию, однако, не включается дикетен, являющийся лактоном товарной позиции 2932.

(2) Комплексные соединения трифторида бора с уксусной кислотой, простым диэтиловым эфиром или фенолом.

(3) Дитимолдийодид.

ПЕРЕЧЕНЬ

НАРКОТИЧЕСКИХ ЛЕКАРСТВЕННЫХ СРЕДСТВ И ПСИХОТРОПНЫХ ВЕЩЕСТВ, ПРИВЕДЕННЫЙ В АЛФАВИТНОМ ПОРЯДКЕ ПО ТИПУ ЛЕКАРСТВЕННОГО СРЕДСТВА

I. Наркотические лекарственные средства, подлежащие контролю в соответствии с Единой конвенцией о наркотических лекарственных средствах 1961 года и изменениями согласно Протоколу 1972 года.

Наименование	Субпозиция ТН ВЭД	Номер CAS	Номер списка Конвенции
АН-7921	2924 29		1
МТ-45	2933 59		1
U-47700	2924 29		1
3 -Ацетилморфин	2939 19		1
6-Ацетилморфин	2939 19	2784-73-8	1
Акрилоилфентанил	2933 39		1
L-Альфацетилметадол	2922 19		
Аллилпродин (INN)	2933 39	25384-17-2	1

Аллилпродина гидрохлорид	2933 39		1
Алфентанил (INN)	2933 33	71195-58-9	1
Алфентанила гидрохлорид	2933 33	69049-06-5	1
Альфацетилметадол (INN)	2922 19	17199-58-5	1
Альфацетилметадола гидрохлорид	2922 19		1
Альфапродин (INN)	2933 39	468-51-9	1
Альфаметадол (INN)	2922 19	17199-54-1	1
Альфапродин (INN)	2933 39	77-20-3	1
Альфапродина гидрохлорид	2933 39	561-78-4	1
Анилеридин (INN)	2933 33	144-14-9	1
Анилеридина дигидрохлорид	2933 33	126-12-5	1
Анилеридина фосфат	2933 39	4268-37-5	1
Ацетилдигидрокодеин	2939 19	3861-72-1	
Ацетилдигидрокодеина гидрохлорид	2939 19		
Ацетилметадол (INN)	2922 19	509-74-0	1
Ацетил-а-метилфентанил	2933 39		
Ацетилморфин	2939 19		1
Ацетилфентанил	2939 19		1
Ацеторфин (INN)	2939 19	25333-77-1	
Ацеторфина гидрохлорид	2939 19	25333-78-2	
Безитрамид (INN)	2933 33	15301-48-1	1
Безитрамида гидрохлорид	2933 33		1
Бензетидин (INN)	2933 39	3691-78-9	1
Бензетидина гидробромид	2933 39		1
Бензоилморфин	2939 19		1
Бензилморфин	2939 19	14297-87-1	1
Бензилморфина гидрохлорид	2939 19	630-86-4	1
Бензилморфина мезилат	2939 19		1
Бетацетилметадол (INN)	2922 19	17199-59-6	1
Бетамепродин (INN)	2933 39	468-50-8	1
Бетаметадол (INN)	2922 19	17199-55-2	1
Бетапродин (INN)	2933 39	468-59-7	1
Бетапродина гидрохлорид	2933 39		1

Бутирфентанил	2933 39		1
(+)-цис- β - -Гидрокси-3- м-метилфентанил	2933 39		
β - -Гидроксифентанил	2933 39		4
β - -Гидроксифентанила гидрохлорид	2933 39		4
β - -Гидрокси-3- метилфентанил	2933 39		4
β - -Гидрокси-3- метилфентанила гидрохлорид	2933 39		4
Героин	2939 11	561-27-3	4
Героина гидрохлорид	2939 11	1502-95-0	4
Героина метилйодид	2939 19		4
Гидроксипетидин (INN)	2933 39	468-56-4	1
Гидроксипетидина гидрохлорид	2933 39		1
Гидрокодон (INN)	2939 11	125-29-1	1
Гидрокодона цитрат	2939 11		1
Гидрокодона гидройодид	2939 11		1
Гидрокодона гидрохлорид	2939 11	25968-91-6	1
Гидрокодона гидротартрат (битартрат)	2939 11	143-71-5	1
Гидрокодона метилйодид	2939 19		1
Гидрокодона фосфат	2939 11	34366-67-1	1
Гидрокодона резинат	3003 49		1
Гидрокодона терефталат	2939 11		1
Гидроморфинол (INN)	2939 19	2183-56-4	1
Гидроморфинола гидрохлорид	2939 19		1
Гидроморфинола гидротартрат (битартрат)	2939 19		1
Гидроморфон (INN)	2939 11	466-99-9	1

Гидроморфона глюкуронид	3-	2939 11		1
Гидроморфона гидрохлорид		2939 11	71-68-1	1
Гидроморфона сульфат		2939 11		1
Гидроморфона терефталаг		2939 11		1
Дезоморфин (INN)		2939 19	427-00-9	4
Дезоморфина гидробромид		2939 19		4
Дезоморфина гидрохлорид		2939 19		4
Дезоморфина сульфат		2939 19		4
Декстроморамид (INN)		2934 91	357-56-2	1
Декстроморамида дигидрохлорид		2934 91		1
Декстроморамида гидрохлорид		2934 91		1
Декстроморамида гидротартрат (битартрат)		2934 99	2922-44-3	1
Декстропропоксибен (INN)		2922 14	469-62-5	2
Декстропропоксибена гидрохлорид		2922 14	1639-60-7	2
Декстропропоксибена резинат		3003 90		2
Диампромид (INN)		2924 29	552-25-0	1
Диампромида сульфат		2924 29		1
Дигидроизоморфин		2939 19		
Дигидроизоморфина глюкуронид	6-	2939 19		
Дигидрокодеин (INN)		2939 11	125-28-0	2
Дигидрокодеина гидрохлорид		2939 11		2
Дигидрокодеина гидротартрат (битартрат)		2939 11	5965-13-9	2
Дигидрокодеина фосфат		2939 11	24204-13-5	2
Дигидрокодеина резинат		3003 49		2
Дигидрокодеина тиоцианат		2939 11		2
Дигидроморфин		2939 19	509-60-4	2
Дигидроморфина гидройодид		2939 19		2
Дигидроморфина гидрохлорид		2939 19	1421-28-9	2
Дигидроморфина пикрат		2939 19		2

Дигидроэторфин	2939 19		1
Диеноксадол (INN)	2922 19	509-78-4	1
Диеноксадола гидрохлорид	2922 19	242-75-1	1
Диметилтиамбутен (INN)	2934 99	524-84-5	1
Диметилтиамбутена гидрохлорид	2934 99		1
Димефептанол (INN)	2922 19	545-90-4	1
Димефептанола гидрохлорид	2922 19		1
Диоксафетилбутират (INN)	2934 99	467-86-7	1
Диоксафетилбутирата гидрохлорид	2934 99		1
Дипипанон (INN)	2933 33	467-83-4	1
Дипипанона гидробромид	2933 33		1
Дипипанона гидрохлорид	2933 33	75783-06-1	1
Дифеноксилат (INN)	2933 33	915-30-0	1
Дифеноксилата гидрохлорид	2933 33	3810-80-8	1
Дифеноксин (INN)	2933 33	28782-42-5	1
Дифеноксина гидрохлорид	2933 33	35607-36-4	1
Диэтилтиамбутен (INN)	2934 99	86-14-6	1
Диэтилтиамбутена гидрохлорид	2934 99	132-19-4	1
Дротекбанол (INN)	2933 49	3176-03-2	1
d-Изометадон	2922 39		
l-Изометадон	2922 39		
Изометадон (INN)	2922 39	466-40-0	1
Изометадона гидробромид	2922 39		1
Изометадона гидрохлорид	2922 39		1
d-Кокаин	2939 71	478-73-9	
Карфентанил (INN)	2933 39		1
Кетобемидон (INN)	2933 33	469-79-4	
Кетобемидона гидрохлорид	2933 33	5965-49-1	
Клонитазен (INN)	2933 99	3861-76-5	1
Клонитазена гидрохлорид	2933 99		1
Клонитазена мезилат	2933 99		1

Кодеин	2939 11	76-57-3	2
Кодеина ацетат	2939 11		2
Кодеина аллобарбитурат	2939 11		2
Кодеина барбитурат	2939 11		2
Кодеина камфосульфонат	2939 11		2
Кодеина цитрат	2939 11	5913-73-5	2
К о д е и н а циклобарбитурат	2939 11		2
К о д е и н а циклопентобарбитурат	2939 11		2
Кодеина 6-глюкуронид	2939 19		2
Кодеина гидробромид	2939 11	125-25-7	2
Кодеина гидрохлорид	2939 11	1422-07-7	2
Кодеина гидройодид	2939 11	125-26-8	2
Кодеина метилбромид	2939 19	125-27-9	2
Кодеина фенобарбитурат	2939 11		2
Кодеина фосфат	2939 11	52-28-8	2
Кодеина резинат	3003 49		2
Кодеина салицилат	2939 11		2
Кодеина сульфат	2939 11	1420-53-7	2
Кодеин-N-оксид	2939 19	3688-65-1	
Кодеин-N-оксида гидрохлорид	2939 19		
Кодоксим (INN)	2939 19	7125-76-0	1
Кокаин	2939 71	50-36-2	1
Кокаина бензоат	2939 71		1
Кокаина борат	2939 71		1
Кокаина цитрат	2939 71		1
Кокаина формиат	2939 71		1
Кокаина гидройодид	2939 71		1
Кокаина гидробромид	2939 71		1
Кокаина гидрохлорид	2939 71	53-21-4	1
Кокаина лактат	2939 71		1
Кокаина нитрат	2939 71	5913-62-2	1
Кокаина салицилат	2939 71	5913-64-4	1
Кокаина сульфат	2939 71		1
Кокаина тартрат	2939 71		1
Коки лист	1211 30		
Конопля	1211 90		4
Конопли экстракты и настойки	1302 19		
Конопли масло	1302 19		

Конопля смола	1301 90		
Концентрат маковой соломки	1302 11		1
	2939 11		
Левацетилметадол (INN)	2922 19	34433-66-4	1
Левометорфан (INN) (*)	2933 49	125-70-2	1
Левометорфана гидробромид	2933 49		1
Левометорфана гидротартрат (битартрат)	2933 49		1
Левоморамид (INN)	2934 99	5666-11-5	1
Левоморамида дигидрохлорид	2934 99		1
Левопропоксифен (INN)	2922 19	2338-37-6	
Леворфанол (INN) (**)	2933 41	77-07-6	1
Леворфанола гидротартрат (битартрат)	2933 41	125-72-4	1
Леворфанола гидрохлорид	2933 41		1
Левофенацилморфан (INN)	2933 49	10061-32-2	1
(*) Декстрометорфан (INN) ((+)-3-метокси-М-метилморфинан) особо исключен из этого перечня.			
(**) Декстрофан (INN) ((+)-3-гидрокси-Ы-метилморфинан) особо исключен из этого перечня.			
Левофенацилморфана гидрохлорид	2933 49		1
Левофенацилморфан метилсульфонат	2933 49		1
Мак прицветниковый	1211 90		
Маковая соломка	1211 40		

(+)-цис-3-Метилтиофентанил	2934 99		4
(+)-цис-3-Метилтиофентанила гидрохлорид	2934 99		
3-Метилфентанил	2933 39		4
3-Метилфентанила гидрохлорид	2933 39		4
3-Метилтиофентанил	2934 99		4
3-Метилтиофентанила гидрохлорид	2934 99		4

а-Метилфентанил	2933 39		4
а-Метилфентанила гидрохлорид	2933 39		4
а-Метилтиофентанил	2934 99		1
а-Метилтиофентанила гидрохлорид	2934 99		1
d-Метадон	2922 31		
d-Метадона гидрохлорид	2922 31		
l-Метадол	2922 19		
l-Метадон	2922 31		1
l-Метадона гидрохлорид	2922 31		
l-Метадона гидротартрат (битартрат)	2922 31		1
Метадон (INN)	2922 31	76-99-3	1
Метадона гидробромид	2922 31		1
Метадона гидрохлорид	2922 31	1095-90-5	1
Метадона гидротартрат (битартрат)	2922 31		1
Метадон (INN) - промежуточный продукт 4-циано-2-диметиламино-4,4-дифенилбутан или 2-диметиламино-4,4-дифенил-4-цианобутан	2926 30		1
Метазоцин (INN)	2933 39	3734-52-9	1
Метазоцина гидробромид	2933 39		1
Метазоцина гидрохлорид	2933 39		1
Метилдезорфин (INN)	2939 19	16008-36-9	1
Метилдезорфина гидрохлорид	2939 19		1
Метилдигидроморфин (INN)	2939 19	509-56-8	1
Метопон (INN)	2939 19	143-52-2	1
Метопона гидрохлорид	2939 19		1
Мирофин (INN)	2939 19	467-18-5	1
Мирофина гидрохлорид	2939 19		1
Морамид - промежуточный продукт	2934 99		1
Морферидин (INN)	2934 99	469-81-8	1
Морферидина дигидрохлорид	2934 99		1
Морферидина пикрат	2934 99		1
Морфин	2939 11	57-27-2	1
Морфин-N-оксид	2939 19	639-46-3	1
Морфин-N-оксида хинат	2939 19		1

Морфина 3,6-диглюкуронид	2939 19		1
Морфина 3-глюкуронид	2939 19		1
Морфина 6-глюкуронид	2939 19		1
Морфина 3- β -D-глюкуронид	2939 19		1
Морфина 6- β -D-глюкуронид	2939 19		1
Морфина ацетат	2939 11	596-15-6	1
Морфина валерат	2939 11		1
Морфина диметиловый простой эфир	2939 19		
Морфина глюконат	2939 19		1
Морфина гидройодид	2939 11		1
Морфина гидробромид	2939 11	630-81-9	1
Морфина гидрохлорид	2939 11	52-26-6	1
Морфина гипофосфит	2939 11		1
Морфина изобутират	2939 11		1
Морфина лактат	2939 11		1
Морфина меконат	2939 11		1
Морфина метилбромид	2939 19		1
Морфина метилхлорид	2939 19		1
Морфина метилйодид	2939 19		1
М о р ф и н а метилсульфонат	2939 11		1
Морфина метобромид	2939 19		1
Морфина мукат	2939 11		1
Морфина нитрат	2939 11	596-16-7	1
Морфина стеарат	2939 11		1
Морфина сульфат	2939 11	64-31-3	1
Морфина тартрат	2939 11	302-31-8	1
М о р ф и н а фенилпропионат	2939 11		1
Морфина фосфат	2939 11		1
Морфина фталат	2939 11		1
Морфина цитрат	2939 11		1
МППП	2933 39		4
МППП гидрохлорид	2933 39		4
Напсилат	2922 19	17140-78-2	2

Никокодин (INN)	2939 19	3688-66-2	2
Никокодина гидрохлорид	2939 19		2
Никодикодин (INN)	2939 19	808-24-2	2
Никоморфин (INN)	2939 11	639-48-5	1
Никоморфина гидрохлорид	2939 11		1
Норациметадол (INN)	2922 19	1477-39-0	1
Норациметадола глюконат	2922 19		1
Норациметадола гидрохлорид	2922 19		1
Норкодеин (INN)	2939 19	467-15-2	2
Норкодеина ацетат	2939 19		2
Норкодеина гидройодид	2939 19		2
Норкодеина гидрохлорид	2939 19	14648-14-7	2
Норкодеина нитрат	2939 19		2
Норкодеина платинихлорид	2843 90		2
Норкодеина сульфат	2939 19		2
Норлеворфанол (INN)	2933 49	1531-12-0	1
Норлеворфанола гидробромид	2933 49		1
Норлеворфанола гидрохлорид	2933 49		1
Норметадон (INN)	2922 31	467-85-6	1
Норметадона 2,6-ди-трет-бутилнафталиндиисульфонат	2922 31		1
Норметадона гидробромид	2922 31		1
Норметадона гидрохлорид	2922 31	847-84-7	1
Норметадона метилйодид	2922 39		1
Норметадона оксалат	2922 31		1
Норметадона пикрат	2922 31		1
Норметадон (INN) – промежуточный продукт	2926 90		
Норморфин (INN)	2939 19	466-97-7	1
Норморфина гидрохлорид	2939 19		1
Норпипанон (INN)	2933 39	561-48-8	1
Норпипанона гидробромид	2933 39		1
Норпипанона гидрохлорид	2933 39		1

Оксикодон (INN)	2939 11	76-42-6	1
Оксикодона камфосульфонат	2939 11		1
Оксикодона гидрохлорид	2939 11	124-90-3	1
Оксикодона гидротартрат (битартрат)	2939 11		1
Оксикодона пектинат	2939 11		1
Оксикодона фенилпропионат	2939 11		1
Оксикодона фосфат	2939 11		1
Оксикодона терефталат	2939 11		1
Оксиморфон (INN)	2939 11	76-41-5	1
Оксиморфона гидрохлорид	2939 11	375-07-3	1
Окфентанил	2933 39		1
Опий	1302 11		1
Опий готовый	1302 19		
	2939 11		
Опий, смесь алкалоидов	1302 11 (*)		
	2939 11 (**)		
Орипавин	2939 19		1
Орипавина гидрохлорид	2939 19		1
ПЕПАП	2933 39		4
(*) Другие вещества не добавлены.			
(**) Природные смеси, в которых компоненты, отличные от алкалоидов, достаточно удалены и другие вещества не добавлены.			
ПЕПАП гидрохлорид	2933 39		4
Петидин (INN)	2933 33	57-42-1	1
Петидина гидрохлорид	2933 33	50-13-5	1
Петидин (INN) - промежуточный продукт А	2933 33		1
Петидин (INN) - промежуточный продукт В	2933 39		1
Петидина - промежуточного продукта В гидробромид	2933 39		1
Петидина - промежуточного продукта В гидрохлорид	2933 39		1

Петидин (INN) - промежуточный продукт С	2933 39		1
Пиминодин (INN)	2933 39	13495-09-5	1
Пиминодина дигидрохлорид	2933 39		1
Пиминодина эзилат	2933 39	7081-52-9	1
Пиритрамид (INN)	2933 33	302-41-0	1
Прогептазин (INN)	2933 99	77-14-5	1
Прогептазина цитрат	2933 99		1
Прогептазина гидробромид	2933 99		1
Прогептазина гидрохлорид	2933 99		1
Проперидин (INN)	2933 39	561-76-2	1
Проперидина гидрохлорид	2933 39		1
Пропирам (INN)	2933 33	15686-91-6	
Пропирама фумарат	2933 33		
Рацеторфан (INN)	2933 49	510-53-2	1
Рацеторфана гидробромид	2933 49		1
Рацеторфана гидротартрат (битартрат)	2933 49		1
Рацеморамид (INN)	2934 99	545-59-5	1
Рацеморамида дигидрохлорид	2934 99		1
Рацеморамида гидротартрат (битартрат)	2934 99		1
Рацеморамида тартрат	2934 99		1
Рацеморфан (INN)	2933 49	297-90-5	1
Рацеморфана гидробромид	2933 49		1
Рацеморфана гидрохлорид	2933 49		1
Рацеморфана гидротартрат (битартрат)	2933 49		1
Ремифентанил	2933 39		1
Ремифентанила гидрохлорид	2933 39		1
Суфентанил (INN)	2934 91	56030-54-7	1
Суфентанила цитрат	2934 91		1
Тебаин	2939 11	115-37-7	1
Тебаина гидрохлорид	2939 11		1

Тебаина гидротартрат (битартрат)	2939 11		1
Тебаина оксалат	2939 11		1
Тебаина салицилат	2939 11		1
Тебакон (INN)	2939 11	466-90-0	1
Тебакона гидрохлорид	2939 11	20236-82-2	1
Тетрагидрофуранилфентанил	2934 99		1
Тилидин (INN)	2922 44	20380-58-9	1
Тилидина гидрохлорид	2922 44	27107-79-5	1
Тримеперидин (INN)	2933 33	64-39-1	1
Тримеперидина гидрохлорид	2933 33	125-80-4	1
Тиофентанил	2934 99		
Тиофентанила ацетат	2934 99		1
Тиофентанила гидрохлорид	2934 99		
4-Фторизобутирфентанил	2933 39		1
и-Фторфентанил	2933 39		
и-Фторфентанила гидрохлорид	2933 39		
Фенадоксон (INN)	2934 99	467-84-5	1
Фенадоксона гидрохлорид	2934 99	545-91-5	1
Фенампромид (INN)	2933 39	129-83-9	1
Фенампромида гидрохлорид	2933 39		1
Феназоцин (INN)	2933 39	127-35-5	1
Феназоцина гидробромид	2933 39		1
Феназоцина гидрохлорид	2933 39	7303-75-5	1
Феназоцина мезилат	2933 39		1
Феноморфан (INN)	2933 49	468-07-5	1
Феноморфана гидробромид	2933 49		1
Феноморфана гидротартрат (битартрат)	2933 49		1
Феноморфана метилбромид	2933 49		1
Феноперидин (INN)	2933 33	562-26-5	1
Феноперидина гидрохлорид	2933 33	3627-49-4	1
Фентанил (INN)	2933 33	437-38-7	1
Фентанила цитрат	2933 33	990-73-8	1
Фолкодин (INN)	2939 11	509-67-1	2

Фолкодина гидротартрат (битартрат)	2939 11		2
Фолкодина цитрат	2939 11		2
Фолкодина гваяколсульфонат	2939 11		2
Фолкодина гидрохлорид	2939 11		2
Фолкодина фенилацетат	2939 11		2
Фолкодина фосфат	2939 11		2
Фолкодина сульфонат	2939 11		2
Фолкодина тартрат	2939 11	7369-11-1	2
Фуранилфентанил	2934 99		1
Фуретидин (INN)	2934 99	2385-81-1	1
Фуретидина гидробромид	2934 99		1
Фуретидина метилйодид	2934 99		1
Фуретидина пикрат	2934 99		1
Экгонин, его сложные эфиры и производные, которые могут быть превращены в экгонин и кокаин	2939 71	481-37-8	1
Экгоина бензоилэтиловый сложный эфир	2939 71		1
Экгоина бензоилпропиловый сложный эфир	2939 71		1
Экгоина циннамоилметиловый сложный эфир	2939 71		1
Экгоина 2,6-диметилбензоилметиловый сложный эфир	2939 71		1
Экгоина гидрохлорид	2939 71		1
Экгоина м-гидроксибензоиловый сложный эфир	2939 71		1
Экгоина метиловый сложный эфир	2939 71		1
Экгоина метилового сложного эфира гидрохлорид	2939 71		1
Экгоина фенилацетилметиловый сложный			

эфир	2939 71		1
Этилметилтиамбутен (INN)	2934 99	441-61-2	1
Этилметилтиамбутена гидрохлорид	2934 99		1
Этилморфин	2939 11	76-58-4	2
Этилморфина камфосульфонат	2939 11		2
Этилморфина гидробромид	2939 11		2
Этилморфина гидрохлорид	2939 11	125-30-4	2
Этилморфина метилйодид	2939 19		2
Этилморфина фенобарбитурат	2939 11		2
Этонитазен (INN)	2933 99	911-65-9	1
Этонитазена гидрохлорид	2933 99		1
Эторфин (INN)	2939 11	14521-96-1	4
Эторфина гидрохлорид	2939 11	13764-49-3	4 4
Эторфина 3-метиловый простой эфир	2939 19		4
Этоксэридин (INN)	2933 39	469-82-9	1
Этоксэридина гидрохлорид	2933 39		1

II. Психотропные вещества, подлежащие контролю в соответствии с Конвенцией о психотропных веществах 1971 года.

Наименование	Субпозиция ТН ВЭД	Номер CAS	Номер списка Конвенции
AB-CHMINACA	2933 99		2
AB-PINACA	2933 99		2
AM-2201; JWH-2201	2933 99		2
25B-NBOMe; 2C-B-NBOMe	2922 29		1
25B-NBOMe гидрохлорид	2922 29		1

II. Психотропные вещества, подлежащие контролю в соответствии с Конвенцией о психотропных веществах 1971 года.

Наименование	Субпозиция ТН ВЭД	Номер CAS	Номер списка Конвенции
--------------	-------------------	-----------	------------------------

2С-В	2922 29		2
2С-В гидрохлорид	2922 29		2
25С-NBOMe; 2С-С-NBOMe	2922 29		1
25С-NBOMe гидрохлорид	2922 29		1
DET	2939 79	61-51-8	1
DET гидрохлорид	2939 79		1
DMA	2922 29		1
DMA гидрохлорид	2922 29		1
4,4'-DMAR; 4,4'- Диметиламинорекс	2934 99		
DMHP	2932 99		1
DMT	2939 79	61-50-7	1
DMT гидрохлорид	2939 79		1
DMT метилйодид	2939 79		1
DOET	2922 29		1
DOET гидрохлорид	2922 29		1
5 F - A D B ; 5F-MDMB-PINACA	2933 99		2
5F-APINACA; 5F-AKB-48	2933 99		2
5F-PB-22	2933 49		2
GHB	2918 19		2
GHB натрия	2918 19		2
25I-NBOMe; 2С-I-NBOMe	2922 29		1
25I-NBOMe гидрохлорид	2922 29		1
JWH-018; AM-678	2933 99		2
MDE, N-этил MDA, MDEA	2932 99		1
MDMA	2932 99		1
M D M A гидрохлорид	2932 99		1
MDMB-CHMICA	2933 99		2
MDPV	2934 99		2
MDPV гидрохлорид	2934 99		2
MMDA	2932 99		1
M M D A гидрохлорид	2932 99		1
4-МТА	2930 90		1
4-МТА гидрохлорид	2930 90		1
N-Гидрокси MDA	2932 99		1

N-Гидрокси MDA гидрохлорид	2932 99		1
N-Этил MDA	2932 99		1
N-Этил MDA гидрохлорид	2932 99		1
PMA	2922 29		1
PMA гидрохлорид	2922 29		1
PMMA	2922 29		1
PMMA гидрохлорид	2922 29		1
a-PVP	2939 79		
a-PVP гидрохлорид	2939 79		
STP, DOM	2922 29	15588-95-1	1
STP, DOM гидрохлорид	2922 29		1
TMA	2922 29		1
TMA гидрохлорид	2922 29		1
UR-144	2933 99		2
XLR-11	2933 99		2
d - 9 - Тетрагидроканнабинол	2932 95	1972-08-3	2
Аллобарбитал (INN)	2933 53	52-43-7	4
Аллобарбитала аминафеназон	2933 54		4
Алпразолам (INN)	2933 91	28981-97-7	4
Аминептин (INN)	2922 49		2
Аминептина гидрохлорид	2922 49		2
Аминорекс (INN)	2934 91	2207-50-3	4
Аминорекса фумарат	2934 91		4
Аминорекса гидрохлорид	2934 91		4
Амобарбитал (INN)	2933 53	57-43-2	3
Амобарбитала резинат	3003 90		3
Амобарбитал натрия	2933 53	64-43-7	3
Амфепрамон (INN)	2922 31	90-84-6	4
Амфепрамона гидрохлорид	2922 31	134-80-5	4
Амфепрамона глутамат	2922 42		4
Амфепрамона резинат	3003 90		4

Амфетамин (INN)	2921 46	300-62-9	2
Амфетамина и-аминофенилацетат	2922 49		2
Амфетамина и-хлорфеноксиацетат	2921 46		2
Амфетамина адипат	2921 46		2
Амфетамина аспартат	2922 49		2
Амфетамина ацетилсалицилат	2921 46		2
Амфетамина гидрохлорид	2921 46		2
Амфетамина гидротартрат (битартрат)	(2921 46		2
Амфетамина пентабарбитурат	2933 54		2
Амфетамина резинат	3003 90		2
Амфетамина сульфат	2921 46	60-13-9	2
Амфетамина таннат	3201 90		2
Амфетамина тартрат	2921 46		2
Амфетамина фосфат	2921 46	139-10-6	2
Барбитал (INN)	2933 53	57-44-3	4
Барбитал кальция	2933 53		4
Барбитал магния	2933 53		4
Барбитал натрия	2933 53	144-02-5	4
N-Бензилпиперазин; Бензилпиперазин; VZP	2933 59		2
N-Бензилпиперазин а дигидрохлорид	2933 59		2
N-Бензилпиперазин а гидрохлорид	2933 59		2
Бензфетамин (INN)	2921 46	156-08-1	4
Бензфетамина гидрохлорид	2921 46	5411-22-3	4
Броламфетамин (INN) (DOB)	(2922 29	64638-07-9	1
Броламфетамина (DOB) гидрохлорид	(2922 29		1

Бромазепам (INN)	2933 33	1812-30-2	4
Бротизолам (INN)	2934 91	57801-81-7	4
Бупренорфин (INN)	2939 11	52485-79-7	3
Бупренорфина гидрохлорид	2939 11	53152-21-9	3
Бупренорфина гидротартрат (битартрат)	(2939 11		3
Бупренорфина сульфат	2939 11		3
Буталбитал (INN)	2933 53	77-26-9	3
Бутобарбитал	2933 53	77-28-1	4
Винилбитал (INN)	2933 53	2430-49-1	4
Галазепам (INN)	2933 91	23092-17-3	4
Галоксазолам (INN)	2934 91	59128-97-1	4
Глутетимид (INN)	2925 12	77-21-4	3
Дексамфетамин (INN)	(2921 46	51-64-9	2
Дексамфетамина адипат	2921 46		2
Дексамфетамина гидрохлорид	2921 46	405-41-4	2
Дексамфетамина гидротартрат (битартрат)	(2921 46		2
Дексамфетамина карбоксиметилцеллюлоза	3912 31		2
Дексамфетамина пентобарбитурат	2933 54		2
Дексамфетамина резинат	3003 90		2
Дексамфетамина сахарат	2921 49		2
Дексамфетамина сульфат	2921 46	51-63-8	2
Дексамфетамина таннат	3201 90		2
Дексамфетамина фосфат	2921 46	7528-00-9	2
Делоразепам (INN)	2933 91	2894-67-9	4
Диазепам (INN)	2933 91	439-14-5	4
Дронабинол (INN)	2932 95		2
Зипепрол (INN)	2933 55	34758-83-3	2
Зипепрола дигидрохлорид	2933 55		2

Золпидем (INN)	2933 99		4
Золпидема гемитартрат	2933 99		4
Камазепам (INN)	2933 91	36104-80-0	4
Катин (INN)	2939 43	492-39-7	3
Катина гидрохлорид	2939 43	2153-98-2	3
К а т и н а фенобарбитурат	2939 43		3
Катина резинат	3003 49		3
Катина сульфат	2939 43		3
Катинон (INN)	2939 79	71031-15-7	1
К а т и н о н а гидрохлорид	2939 79		1
Кетазолам (INN)	2934 91	27223-35-4	4
Клобазам (INN)	2933 72	22316-47-8	4
Клоксазолам (INN)	2934 91	24166-13-0	4
Клоназепам (INN)	2933 91	1622-61-3	4
Клоразепат	2933 91		4
Клоразепат дикалия	2933 91	57109-90-7	4
Клоразепат калия	2933 91	5991-71-9	4
Левамфетамин (INN)	2921 46	156-34-3	2
Левамфетамина альгинат	3913 10		2
Левамфетамина сукцинат	2921 49	5634-40-2	2
Левамфетамина сульфат	2921 49		2
Левометамфетамин	2939 71		2
Левометамфетамина гидрохлорид	2939 71		2
Лефетамин (INN)	2921 46	7262-75-1	4
Лефетамина гидрохлорид	2921 46	14148-99-3	4
(+)-Лизергида тартрат	2939 69		1
Лизергид (INN), LSD, LSD-25	2939 69	50-37-3	1
Лопразолам (INN)	2933 55	61197-73-7	4
Лопразолама мезилат	2933 55		4
Лопразолама метилсульфонат	2933 55		4
Лоразепам (INN)	2933 91	846-49-1	4
Лоразепама ацетат	2933 91		4

Лоразепама мезилат	2933 91		4
Лоразепама пивалат	2933 91		4
Лорметазепам (INN)	2933 91	848-75-9	4
Мазиндол (INN)	2933 91	22232-71-9	4
Медазепам (INN)	2933 91	2898-12-6	4
Медазепама дибунат	2933 91		4
Медазепама гидрохлорид	2933 91		4
Мезокарб (INN)	2934 71	34262-84-5	4
Меклоквалон (INN)	2933 55	340-57-8	2
Меклоквалона гидрохлорид	2933 55		2
Мепробамат (INN)	2924 11	57-53-4	4
Мескалин	2939 79	54-04-6	1
Мескалина аурихлорид	2843 30		1
Мескалина гидрохлорид	2939 79	832-92-8	1
Мескалина пикрат	2939 79		1
Мескалина платинихлорид	2843 90		1
Мескалина сульфат	2939 79	1152-76-7	1
Метаквалон (INN)	2933 55	72-44-6	2
Метаквалона гидрохлорид	2933 55	340-56-7	2
Метаквалона резинат	3003 90		2
Метамфетамин (INN)	2939 71	537-46-2	2
Метамфетамина гидрохлорид	2939 71	51-57-0	2
Метамфетамина раце мат гидрохлорид	2939 71		2
Метамфетамина гидротартрат (битартрат)	2939 71		2
Метамфетамина рацемат	2939 71	4846-07-5	2
Метамфетамина сульфат	2939 71		2
Метиламинорекс	2934 99		1
Метиламинорекса гидрохлорид	2934 99		1

Метилон; Бета-кето-MDMA	2932 99		2
Метилон гидрохлорид	2932 99		2
Метилфенидат (INN)	2933 33	113-45-1	2
Метилфенидата гидрохлорид	2933 33	298-59-9	2
Метилфенобарбитал (INN)	2933 53	115-38-8	4
Метилфенобарбитал натрия	2933 53		4
4-Метилэткатинон; 4-МЕС	2939 79		2
Метиопропамин; МРА	2934 99		2
Метиприлон (INN)	2933 72	125-64-4	4
Меткатинон	2939 79		1
Меткатинона гидрохлорид	2939 79		1
Метоксетамин; МХЕ	2922 50		2
Метоксетамина (МХЕ) гидрохлорид	2922 50		2
Мефедрон (INN)	2939 79		2
Мефедрона гидрохлорид	2939 79		2
Мефенорекс (INN)	2921 46	17243-57-1	4
Мефенорекса гидрохлорид	2921 46		4
Мидазолам (INN)	2933 91	59467-70-8	4
Мидазолама гидрохлорид	2933 91		4
Мидазолама малеат	2933 91		4
Ниметазепам (INN)	2933 91	2011-67-8	4
Нитразепам (INN)	2933 91	146-22-5	4
Нордазепам (INN)	2933 91	1088-11-5	4
Оксазепам (INN)	2933 91	604-75-1	4
Оксазепама ацетат	2933 91		4
Оксазепама гемисукцинат	2933 91		4
Оксазепама сукцинат	2933 91		4
Оксазепама валпроат	2933 91		4
Оксазолам (INN)	2934 91	24143-17-7	4
Парагексил	2932 99		1
Пемолин (INN)	2934 91	2152-34-3	4
Пемолин меди	2934 91		4
Пемолин железа	2934 91		4
Пемолин магния	2934 91		4
Пемолин никеля	2934 91		4

Пентазоцин (INN)	2933 33	359-83-1	3
Пентазоцина гидрохлорид	2933 33		3
Пентазоцина лактат	2933 33	17146-95-1	3
Пентедрон	2939 79		2
Пентобарбитал (INN)	2933 53	76-74-4	3
Пентобарбитал кальция	2933 53	7563-42-0	3
Пентобарбитал натрия	2933 53	57-33-0	3
Пиназепам (INN)	2933 91	52463-83-9	4
Пипрадрол (INN)	2933 33	467-60-7	4
Пипрадрол гидрохлорид	2933 33	71-78-3	4
Пировалерон (INN)	2933 91	3563-49-3	4
Пировалерона гидрохлорид	2933 91	1147-62-2	4
Празепам (INN)	2933 91	2955-38-6	4
Псилоцин, псилотсин	2939 79		1
Псилоцина, псилотсина гидрохлорид	2939 79		1
Псилоцибин (INN)	2939 79	520-52-5	1
Псилоцибина гидрохлорид	2939 79		1
Ролициклидин (INN) (PHP, PCPY)	2933 99	2201-39-0	1
Секбутабарбитал (INN)	2933 53	125-40-6	4
Секбутабарбитал-натрий	2933 53		4
Секобарбитал (INN)	2933 53	76-73-3	2
Секобарбитал кальция	2933 53		2
Секобарбитал натрия	2933 53	309-43-3	2
Секобарбитала резинат	3003 90		2
Темазепам (INN)	2933 91	846-50-4	4
Тенамфетамин (INN) (MDA)	2932 99	51497-09-7	1
Тенамфетамина (MDA) гидрохлорид	2932 99		1
Теноциклидин (INN)	2934 99	21500-98-1	1
Теноциклидина гидрохлорид	2934 99		1
Тетрагидроканнабинолы, все изомеры	2932 95	различные	2
Тетразепам (INN)	2933 91	10379-14-3	4
Триазолам (INN)	2933 91	28911-01-5	4
Феназепам	2933 99		4
Фендиметразин (INN)	2934 91	634-03-7	4
Фендиметразина гидрохлорид	2934 91		4
Фендиметразина гидротартрат (битартрат)	2934 91		4
Фендиметразина памоат	2934 91		4
Фенетиллин (INN)	2939 51	3736-08-1	2
Фенетиллина гидрохлорид	2939 51	1892-80-4	2
Фенкамфамин (INN)	2921 46	1209-98-9	4
Фенкамфамина гидрохлорид	2921 46	2240-14-4	4

Фенметразин (INN)	2934 91	134-49-6	2
Фенметразина гидрохлорид	2934 91	1707-14-8	2
Фенметразина гидротартрат (битартрат)	2934 91		2
Фенметразина сульфат	2934 91		2
Фенметразина теоклат	2939 59	13931-75-4	2
Фенобарбитал (INN)	2933 53	50-06-6	4
Фенобарбитал аммония	2933 53		4
Фенобарбитала диэтиламин	2933 53		4
Фенобарбитала диэтиламиноэтанол	2933 53		4
Фенобарбитала йохимбин	2939 79		4
Фенобарбитал кальция	2933 53	58766-25-9	4
Фенобарбитала лизидин	2933 53		4
Фенобарбитал магния	2933 53		4
Фенобарбитал натрия магния	2933 53		4
Фенобарбитал натрия (INN)	2933 53	57-30-7	4
Фенобарбитала пропилгекседрин	2933 53		4
Фенобарбитала спартеин	2939 79		4
Фенобарбитал тетраметиламмония	2933 53		4
Фенобарбитала хинидин	2939 20		4
Фенпропорекс (INN)	2926 30	15686-61-0	4
Фенпропорекса дифенилацетат	2926 30		4
Фенпропорекса гидрохлорид	2926 30	18305-29-8	4
Фенпропорекса резинат	3003 90		4
Фентермин (INN)	2921 46	122-09-8	4
Фентермина гидрохлорид	2921 46	1197-21-3	4
Фентермина резинат	3003 90		4
Фенциклидин (INN) (PCP)	2933 33	77-10-1	2
Фенциклидина гидробромид	2933 33		2

Фенциклидина			2
гидрохлорид			4
Флудиазепам (INN)			4

Флунизепам (INN)	2933 33	956-90-1	4
Флуразепам (INN)	2933 91	3900-31-0	4
Флуразепама дигидрохлорид	2933 91	1622-62-4	4
Флуразепама гидрохлорид	2933 91	17617-23-1	2
Фторамфетамин; 4-FA	2933 91	1172-18-5	3
Циклобарбитал (INN)	2921 49	36105-20-1	3
Циклобарбитал кальция	2933 53	52-31-3	4
Хлордиазепоксид (INN)	2933 53	5897-20-1	4
Хлордиазепоксида гидрохлорид	2933 91	58-25-3	4
Хлордиазепоксида дибунат	2933 91	438-41-5	4
Этазолам (INN)	2921 46	29975-16-4	4
Этиламфетамин (INN)	2921 46	457-87-4	4
Этиламфетамина гидрохлорид	2933 91	29177-84-2	4
Этиллофлазепат (INN)	2932 99		2
Этилон	2933 39		2
Этилфенидат; EPH	2924 24	126-52-3	4
Этинамат (INN)	2921 49	2201-15-2	1
Этициклидин (PCE) (INN)	2921 49		1
Этициклидина (PCE) гидрохлорид	2933 99		1
Этриптамин (INN)	2933 99		1
Этриптамина ацетат	2905 51	113-18-8	1
Этриптамина гидрохлорид			4
Этхлорвинол (INN)			

III. Прекурсоры.

Наименование	Субпозиция ГС	Номер CAS
N-Ацетилантраниловая кислота	2924 23	89-52-1
Альфа-фенилацетоацетонитрил (АФААН)	2926 40	4468-48-8
4-Анилин-N-фенетилпиперидин (ANPP)	2933 39	
Антраниловая кислота	2922 43	118-92-3
Ацетон	2914 11	67-64-1
Бутанон (этиметилкетон)	2914 12	78-93-3
Водорода хлорид (соляная кислота)	2806 10	7647-01-0
Диэтиловый простой эфир	2909 11	60-29-7
Изоафрол	2932 91	120-58-1
Лизергиновая кислота	2939 63	82-58-6

3,4-(Метилендиокси)фенил-2-пропанон	2932 92	4676-39-5
Норэфедрин	2939 44	14838-15-4
Норэфедрин гидрохлорид	2939 44	154-41-6
Перманганат калия	2841 61	7722-64-7
Пиперидин	2933 32	110-89-4
Пиперидина аурихлорид	2843 30	
Пиперидина гидротартрат (битартрат)	2933 32	6091-46-9
Пиперидина гидрохлорид	2933 32	6091-44-7
Пиперидина нитрат	2933 32	6091-45-8
Пиперидина пикрат	2933 32	6091-49-2
Пиперидина платинихлорид	2843 90	
Пиперидина тиоцианат	2933 32	22205-64-7
Пиперидина фосфат	2933 32	
Пиперональ	2932 93	120-57-0
Псевдоэфедрин (INN)	2939 42	90-82-4
Псевдоэфедрин гидрохлорид	2939 42	345-78-8
Псевдоэфедрин сульфат	2939 42	7460-12-0
Сафрол	2932 94	94-59-7
Серная кислота	2807 00	7664-93-9
Толуол	2902 30	108-88-3
Уксусный ангидрид	2915 24	108-24-7
№Фенетил-4-пиперидон (NPP)	2933 39	
Фенилацетон (бензилметилкетон, фенилпропан-2-он)	2914 31	103-79-7
Фенилуксусная кислота	2916 34	103-82-2
Эргометрин (INN)	2939 61	60-79-7
Эргометрина гидромалеат	2939 61	129-51-1
Эргометрина гидрохлорид	2939 61	74283-21-9
Эргометрина оксалат	2939 61	
Эргометрина тартрат	2939 61	129-50-0
Эрготамин (INN)	2939 62	113-15-5
Эрготамина гидрохлорид	2939 62	
Эрготамина сукцинат	2939 62	
Эрготамина тартрат	2939 62	379-79-3
Эфедрин	2939 41	299-42-3
Эфедрин гидрохлорид	2939 41	50-98-6
Эфедрин нитрат	2939 41	81012-98-8
Эфедрин сульфат	2939 41	134-72-5";

ПЕРЕЧЕНЬ ПРЕКУРСОРОВ И НЕОБХОДИМЫХ ХИМИКАТОВ, КОТОРЫЕ ОБЫЧНО ИСПОЛЗУЮТСЯ ДЛЯ НЕЛЕГАЛЬНОГО ПРОИЗВОДСТВА НЕКОТОРЫХ ПОДЛЕЖАЩИХ КОНТРОЛЮ ВЕЩЕСТВ

ГЕРОИН или ДИАЦЕТИЛМОРФИН (2939 11)	(i) Кодеин (П) (2939 11)	Кодицент	76-57-3
		Кодуцент	52-28-8(С)
		7,8-Дидегидро-4,5-эпокси-3-метокси-17-метилморфинан-6-ол	
		Метилморфин	
		3-О-Метилморфин	
		Морфинан-6-ол, 7,8-дидегидро-4,5-эпокси-3-метокси-17-метил	
		Морфин, 3-метилловый простой эфир	
		Морфина, монометилловый простой эфир	
		7,8-Дидегидро-4,5-эпокси-17-метилморфинан-3,6-диол	57-27-2 (безводный)
		Морфинан-3,6-диол, 7,8-дидегидро-4,5-эпокси-17-метил	6009-81-0 (моногидрат)
(iii) Уксусный ангидрид (Н) (2915 24)	Ацетангидрид	Ацетоксид	108-24-7
		Ацетилоксид	
		Этановый ангидрид	
(iv) Ацетилхлорид (Н) (2915 90)	Этаноилхлорид	75-36-5	
(v) Этилидендиацетат (Н) (2915 39)	Уксусной кислоты, этилиденловый сложный эфир 1,1-Диацетоксиэтан	542-10-9	
КОКАИН или МЕТИЛБЕНЗОИЛЭК-ГОНИН (2939 71)	(i) Ацетон (Н) (2914 11)	2-Пропанон	
		Диметилкетон	67-64-1
		β-Кетопропан	
		Пироуксусный простой эфир	
		Пропан-2-он	
(ii) Диэтиловый эфир (Н) (2909 11)	Этиловый простой эфир	60-29-7	
	Эфир простой		
	Этоксизтан		
	Этилоксид		
	Диэтилоксид		

ЛИЗЕРГИД (INN) или LSD или N,N-ДИЭ- ТИЛЛИЗЕРГАМИД (2939 69)	(iii) Метилэтилкетон (МЭК) (H) (2914 12)	Анестезирующий простой эфир Бутанон	78-93-3
	(i) Эрготамин (INN) (II) (2939 62)	5'-Бензил-12'-гидрокси- 2'-метилэрготаман- 3',6',18-трион Эрготаман-3',6',18- трион, 12'-гидрокси-2'- метил-5'-(фенилметил) 12'-Гидрокси-2'-метил- 5'- (фенилметил)эрготаман -3',6',18-трион Индоло[4,3- fg]хинолиновое производное эрготаман- 3',6',18-триона 8H-Оксазоло[3,2- a]пирроло[2,1-c] пиразиновое производное эрготаман- 3',6',18-триона N-(5-Бензил-10b- гидрокси-2-метил-3,6- диоксопергидрооксазол о-[3,2-a]пиролло[2,1-c]- пиразин-2-ил)-D- лизергамид Эргам Эргат Эргомар Эргостат Эрготамин битартрат Эрготамин тартрат (2:1) (C) (Эрготамин тартраты) Эрготаман-3',6',18- трион, 12'-гидрокси-2'- метил-5'-(фенилметил)- 2,3- дигидроксибутандиоат (2:1) (C) Эрготартрат Этин Эксмигра Фемергин Готамин тартрат Гинерген	113-15-5 379-79-3(C)

ВЕЩЕСТВО, ПОДЛЕЖАЩЕЕ КОНТРОЛЮ (СУБПОЗИЦИЯ)	ПРЕКУРСОР (П) НЕОБХОДИМЫЙ РЕАКТИВ (Н) (СУБПОЗИЦИЯ)	СИНОНИМ	РЕГИСТРАЦИОН- НЫЙ НОМЕР В СИСТЕМЕ CAS ДЛЯ (П) ИЛИ (Н) ИЛИ ИХ СОЛЕЙ (С)
		Линграин Лингран Медихалер-эрготамин Неоэрготин Ригетамин Секагин Секупан	
	(ii) Лизергамид (П) (2939 69)	9,10-Дидегидро-6-метилэрголин-8-карбоксамид Эргин Эрголин-8-карбоксамид, 9,10-дидегидро-6-метил Индоло[4,3- fg]хинолиновое производное эрголин-8-карбоксамида	
	(iii) Лизергиновая кислота (П) (2939 63)	Эрголин-8-карбоновая кислота, 9,10-дидегидро-6-метил Индоло[4,3- fg]хинолиновое производное эрголин-8-карбоновой кислоты 4,6,6a,7,8,9-Гексагидро-7-метилиндоло-[4,3- fg]-хинолин-9-карбоновая кислота 9,10-Дидегидро-6-метилэрголин-8-карбоновая кислота	82-58-6
	(iv) Метил-6-метилникотинат (П) (2933 39)	Метил-6-метилпиридин-3-карбоксилат 6-Метилникотиновая кислота, метиловый сложный эфир Никотиновая кислота, 6-метил-, метиловый сложный эфир 3-Пиридинкарбоновая кислота, 6-метил-, метиловый сложный эфир	5470-70-2

ВЕЩЕСТВО, ПОДЛЕЖАЩЕЕ КОНТРОЛЮ (СУБПОЗИЦИЯ)	ПРЕКУРСОР (П) НЕОБХОДИМЫЙ РЕАКТИВ (Н) (СУБПОЗИЦИЯ)	СИНОНИМ	РЕГИСТРАЦИОН- НЫЙ НОМЕР В СИСТЕМЕ CAS ДЛЯ (П) ИЛИ (Н) ИЛИ ИХ СОЛЕЙ (С)
	(v) Эргометрин (INN) (P) (2939 61)	Эргоновин Эргобазин Эрготоцин Эргостетрин Эрготрат Эргоклинин Синтометрин 9,10-Дидегидро-N-(2- гидрокси-1-метилэтил)- 6-метилэрголин-8- карбоксамид N-(2-Гидрокси-1- метилэтил)лизергамид 2-Пропаноламид лизергиновой кислоты 2-Гидрокси-1- метилэтиламид лизергиновой кислоты Гидроксипропиллизер- гамид Базергин Неофемерген Корноцентин Эрметрин	60-79-7 60-79-7 129-50-0 (S) 129-51-1 (S)
АМФЕТАМИН (INN) ИЛИ α-МЕТИЛФЕНЕ- ТИЛАМИН (2921 46)	(i) Аллилбензол (П) (2902 90)	3-Фенилпроп-1-ен	300-57-2
	(ii) Фенилацетон (П) (2914 31)	P-2-P Фенилпропан-2-он 1-Фенил-2-оксипропан Бензилметилкетон БМК	103-79-7

ВЕЩЕСТВО, ПОДЛЕЖАЩЕЕ КОНТРОЛЮ (СУБПОЗИЦИЯ)	ПРЕКУРСОР (П) НЕОБХОДИМЫЙ РЕАКТИВ (Н) (СУБПОЗИЦИЯ)	СИНОНИМ	РЕГИСТРАЦИОН- НЫЙ НОМЕР В СИСТЕМЕ CAS ДЛЯ (П) ИЛИ (Н) ИЛИ ИХ СОЛЕЙ (С)
(iii) Катин (INN) (P) (2939 43)		Норпсевдоэфедрин Адипосетген N 2-Амино-1-гидрокси-1- фенилпропан 2-Амино-2-метил-1- фенилэтанол 2-Амино-1- фенилпропан-1-ол α -(1-Аминоэтил)- бензолметанол E 50 Экспонцит Осадок Фугоа Катин Минискап M.D Минузин (e) Норизоэфедрин 1-Фенил-2- аминопропан-1-ол Фенилпропаноламин Псевдонорэфедрин (e) Редуформ	37577-07-04 36393-56-3 492-39-7
(iv) Фенилуксусная кислота (II) (2916 34)		Бензолуксусная кислота α -Толуиловая кислота	103-82-2
(v) Формамид (II) (2924 19)		Метанамид Карбамальдегид Амид муравьиной кислоты	75-12-7
(vi) Бензальдегид (II) (2912 21)		Бензойный альдегид Бензолкарбональ	100-52-7
(vii) Формиат аммония (Н) (2915 12)		—	540-69-2
(viii) Нитроэтан (Н) (2904 20)		—	79-24-3
(ix) Гидроксиламмоний хлорид (Н) (2825 10)		Гидроксиламина гидрохлорид Оксаммония гидрохлорид	5470-11-1
(x) Транс- β -метилстирол (II) (2902 90)		1-Фенилпропен Проп-1-енилбензол	873-66-5

МЕТИЛЕНДИОКСИ-АМФЕТАМИН или MDA или α-МЕТИЛ-3,4-МЕТИЛЕНДИОКСИФЕНЕТИЛАМИН (2932 99)	(i) Пиперональ (II) (2932 93)	1,3-Бензодиоксол-5-карбальдегид Метиленовый простой эфир протокатехальдегида 1,3-Бензодиоксол-5-карбальдегид 3,4-(Метилендиокси)бензальдегид Гелиотропин Пиперонилальдегид Диоксиметиленпротока техиновый альдегид	120-57-0
	(ii) Сафрол (II) (2932 94)	5-Аллил-1,3-бензодиоксол 1,2-Метилендиокси-4-проп-2-енилбензол 5-Проп-2-енил-1,3-бензодиоксол	94-59-7
	(iii) Изосафрол (II) (2932 91)	5-Проп-1-енил-1,3-бензодиоксол 1,2-Метилендиокси-4-проп-1-енилбензол	120-58-1
	(iv) Нитроэтан (H) (2904 20)	—	79-24-3
	(v) 1-(1,3-Бензодиоксол-5-ил) пропан-2-он (II) (2932 92)	3,4-Метилендиоксифенилацетон 3,4-Метилендиоксифенилпропан-2-он	4676-39-5
	(vi) Формиат аммония (H) (2915 12)	—	540-69-2
	(vii) Гидроксил-аммония хлорид (H) (2825 10)	Гидроксиламина гидрохлорид Оксаммония гидрохлорид	5470-11-1
	(viii) Формамид (H) (2924 19)	Метанамид Карбомальдегид Амид муравьиной кислоты	75-12-7
МЕТАМФЕТАМИН (INN) ИЛИ 2-МЕТИЛАМИНО-1-ФЕНИЛПРОПАН ИЛИ ДЕЗОКСИЭФЕДРИН (2939 71)	(i) Фенилацетон (II) (2914 31)	P-2-P Фенилпропан-2-он 1-Фенил-2-оксопропан Бензилметилкетон БМК	103-79-7

	(ii) N-Метилформамид (II) (2924 19))	Метилформамид	123-39-7
	(iii) Бензилхлорид (II) (2903 99)	Хлорметилбензол α-Хлортолуол	100-44-7
	(iv) Эфедрин (II) (2939 41)	1-Фенил-1-гидрокси-2-метиламинопропан 2-Метиламино-1-фенилпропан-1-ол	299-42-3
	(v) Метиламин (II) (2921 11)	Аминометан Монометиламин Метанамин	74-89-5
	(vi) Фенилуксусная кислота (II) (2916 34)	Бензолуксусная кислота α-Толуиловая кислота	103-82-2
	(vii) Бензальдегид (II) (2912 21)	Бензойный альдегид Бензолкарбональ	100-52-7
МЕТИЛЕНДИОКСИМ ЕТАМФЕТАМИН или MDMA или α-МЕТИЛ- 3,4- МЕТИЛЕНДИОКСИФ ЕНЕТИЛ (МЕТИЛ)АМИН или ХТС (экстази) (2932 99)	(i) Метиламин (II) (2921 11)	Аминометан Монометиламин Метанамин	74-89-5
	(ii) Пиперональ (II) (2932 93)	1,3-Бензодиоксол-5-карбальдегид Метиленовый простой эфир протокатехальдегида 1,3-Бензодиоксол-5-карбоксальдегид 3,4-(Метилендиокси)бензальдегид Гелиотропин Пиперонилальдегид Диоксиметиленпротока техи-новый альдегид	120-57-0
	(iii) Сафрол (II) (2932 94)	5-Аллил-1,3-бензодиоксол 1,2-Метилендиокси-4-проп-2-енилбензол 5-Проп-2-енил-1,3-бензодиоксол	94-59-7
	(iv) Изосафрол (II) (2932 91)	5-Проп-1-енил-1,3-бензодиоксол 1,2-Метилендиокси-4-проп-1-енилбензол	120-58-1
	(v) Нитроэтан (II) (2904 20)	—	79-24-3

	(vi) 1-(1,3-Бензодиоксол-5-ил) пропан-2-он (II) (2932 92)	3,4-Метилendioксифенилацетон 3,4-Метилendioксифенилпропан-2-он	4676-39-5
МЕТАКВАЛОН (INN) или 2-МЕТИЛ-3-О-ТОЛИЛ 4-(3Н)-ХИНАЗОЛИНОН (2933 55)	(i) Антраниловая кислота (II) (2922 43)	<i>o</i> -Аминобензойная кислота 2-Аминобензойная кислота	118-92-3
	(ii) <i>o</i> -Толуидин (II) (2921 43)	<i>o</i> -Аминотолуол 2-Аминотолуол	95-53-4
	(iii) <i>o</i> -Нитротолуол (II) (2904 20)	1-Метил-2-нитробензол 2-Нитротолуол	88-72-2
	(iv) Уксусный ангидрид(Н) (2915 24)	Ацетангидрид Ацетоксид Ацетилоксид Этановый ангидрид	108-24-7
	(v) 2-Метил-1,3-бензоксазол (II) (2934 99)	—	95-21-6
	(vi) 2-Ацетиламинобензойная кислота (II) (2924 23)	2-Ацетиламинобензойная кислота <i>o</i> -Ацетиламинобензойная кислота N-Ацетилантраниловая кислота	89-52-1
МЕСКАЛИН или 3,4,5-ТРИМЕТОКСИ-ФЕНЕТИЛАМИН (2939 79)	(i) 3,4,5-Триметоксибензальдегид(II) (2912 49)	3,4,5-Триметоксиформилбензол	86-81-7
	(ii) 3,4,5-Триметоксибензойная кислота (II) (2918 99)	Триметиловый эфир галловой кислоты	118-41-2
	(iii) 3,4,5-Триметоксибензоилхлорид (II) (2918 99)	—	4521-61-3
	(iv) 3,4,5-Триметоксибензиловый спирт (II) (2909 49)	—	3840-31-1
	(v) Нитрометан (Н) (2904 20)	—	75-52-5
ФЕНЦИКЛИДИН (INN) или РСР или 1-(1-ФЕНИЛЦИКЛО-ГЕКСИЛ) ПИПЕРИДИН (2933 33)	(i) Пиперидин (II) (субпозиция 2933 32)	Гексагидропиперидин Пентаметиленимин	110-89-4
	(ii) Циклогексанон (II) (2914 22)	Пимелиновый кетон Кетогексаметилен Хитрол о Анон Надон	108-94-1
	(iii) Бромбензол (II) (2903 99)	Монобромбензол Фенилбромид	108-86-1

СТРУКТУРНЫЕ ФОРМУЛЫ НЕКОТОРЫХ ХИМИЧЕСКИХ СОЕДИНЕНИЙ,

ОПИСАННЫХ В ПОЯСНЕНИЯХ К ГРУППЕ 29

Товарная позиция	Пункт			Описание в пояснениях	Химическая структура
Общие положения	(Ж)			Классификация сложных эфиров, солей и некоторых галогенопроизводных	
		(1)		Сложные эфиры	
			(а)		<p>Уксусная кислота 2915 + Диэтиленгликоль 2909 → Диэтиленгликоля ацетат 2915</p>
			(б)		<p>(Бензолсульфокислота) 2904 + (Метилвый спирт) 2905 → (Метилбензолсульфонат) 2905</p>
			(в)		<p>(Монобутиловый эфир фталевой кислоты) 2917</p>
	(Ж)	(1)	(г)		<p>(Фталевая кислота) 2917 + (Гликолевая кислота) 2918 + (Бутиловый спирт) 2905 → (Бутилфталилбутилгликолят) 2918</p>
			(г)		<p>(Уксусная кислота) 2915 + (Этиловый спирт) → (Этилацетат) 2915</p>

		(2)		Соли	
--	--	-----	--	------	--

Товарная позиция	Пункт		Описание в пояснениях	Химическая структура
		(a) (i)		<p> <chem>COc1ccccc1C(=O)O</chem> + NaOH → <chem>COc1ccccc1C(=O)[O-][Na+]</chem> (Метоксибензойная кислота) (Гидроксид натрия) (Метоксибензоат натрия) 2918 2918 </p>
	(G)	(2) (a) (i)		<p> <chem>CCCCOC(=O)c1ccccc1C(=O)O</chem> + Cu(OH)₂ → <chem>CCCCOC(=O)c1ccccc1C(=O)[O-][Cu+]</chem>₂ (Монобутиловый эфир фталевой кислоты) (Гидроксид меди) (Бутилфталат меди) 2917 2917 </p>
		(ii)		<p> (C₂H₅)₂NH + HCl → (C₂H₅)₂NH⁺Cl⁻ (Диэтиламин) (Соляная кислота) (Диэтиламина гидрохлорид) 2921 2806 2921 </p>
		(б) (i)		<p> <chem>CC(=O)O</chem> + <chem>Nc1ccccc1</chem> → <chem>CC(=O)[O-][NH3+]</chem> (Уксусная кислота) (Анилин) (Анилина ацетат) 2915 2921 2921 </p>
		(ii)		<p> <chem>CN</chem> + <chem>O=C(O)Cc1ccccc1</chem> → <chem>CN[CH2-]Cc1ccccc1</chem> (Метиламин) (Феноксиуксусная кислота) (Метиламина феноксиацетат) 2921 2918 2918 </p>
	(Ж)	(4)	Галогенангидриды карбоновых кислот (Изобутирилхлорид: 2915)	<p> <chem>CC(C)C(=O)Cl</chem> </p>
2902			Углеводороды циклические	

	(Б)		ЦИКЛОТЕРПЕНЫ	
		(3)	Лимонен	<p> <chem>C1=CC(C)=CC2=C1C=CC2</chem> </p>
	(В)		АРОМАТИЧЕСКИЕ УГЛЕВОДОРОДЫ	

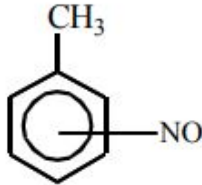
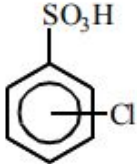
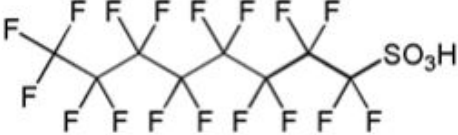
Товарная позиция	Пункт		Описание в пояснениях	Химическая структура
	(Б)		НИТРОВАННЫЕ ПРОИЗВОДНЫЕ	
		(1)	(г) Тринитрометан	$\text{CH}(\text{NO}_2)_3$
	(В)		НИТРОЗИРОВАННЫЕ ПРОИЗВОДНЫЕ	
		(2)	Нитрозотолуол	
(2904)	(Г)		СУЛЬФОГАЛОГЕНИРОВАННЫЕ ПРОИЗВОДНЫЕ	
		(1)	Хлорбензолсульфокислота	
		(5)	Перфтороктансульфовая кислота (PFOS)	
2905			Спирты ациклические и их галогенированные, сульфированные, нитрованные или нитрозированные производные	
	(Б)		НЕНАСЫЩЕННЫЕ МОНОСПИРТЫ	
		(1)	Аллиловый спирт	$\text{H}_2\text{C}=\text{CHCH}_2\text{OH}$
	(В)		ДИОЛЫ И ПРОЧИЕ ПОЛИСПИРТЫ	

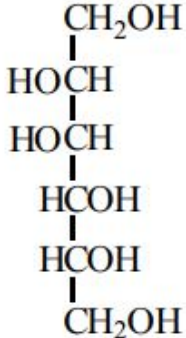
		(II)	(4)	Маннит	
--	--	------	-----	--------	---

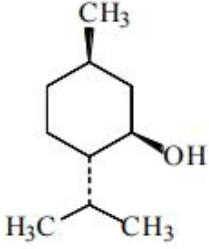
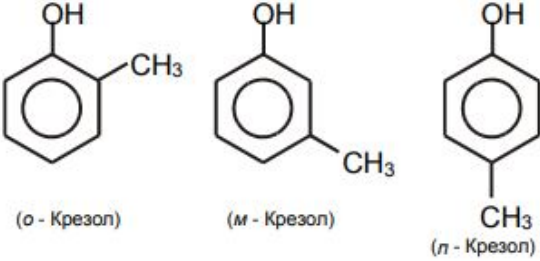
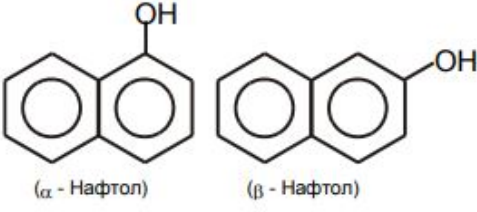
Товарная позиция	Пункт		Описание в пояснениях	Химическая структура
2906			Спирты циклические и их галогенированные, сульфированные, нитрованные или нитрозированные производные	
	(А)		ЦИКЛОАЛКАНОВЫЕ, ЦИКЛОАЛКЕНОВЫЕ ИЛИ ЦИКЛОТЕРПЕНОВЫЕ СПИРТЫ И ИХ ГАЛОГЕНИРОВАННЫЕ, СУЛЬФИРОВАННЫЕ, НИТРОВАННЫЕ ИЛИ НИТРОЗИРОВАННЫЕ ПРОИЗВОДНЫЕ	
		(1)	Ментол	
2907			Фенолы; фенолоспирты	
	(А)		МОНОЯДЕРНЫЕ МОНОФЕНОЛЫ	
		(2)	Крезол(ы)	 <p>(o - Крезол) (m - Крезол) (p - Крезол)</p>
(2907)	(Б)		ПОЛИЯДЕРНЫЕ МОНОФЕНОЛЫ	
		(1)	Нафтол(ы)	 <p>(α - Нафтол) (β - Нафтол)</p>

	(В)		ПОЛИФЕНОЛЫ	
--	-----	--	------------	--

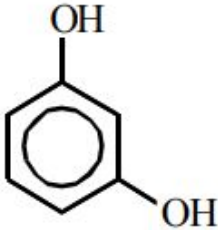
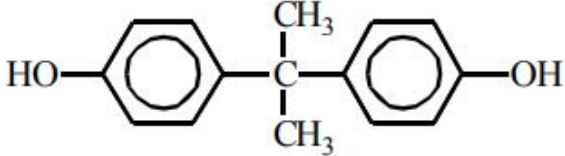
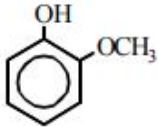
Товарная позиция	Пункт		Описание в пояснениях	Химическая структура
		(1)	Резорцин	
		(3)	Бисфенол А	
2909			Эфиры простые, эфирспирты, эфирфенолы, эфирспиртофенолы, пероксиды спиртов, простых эфиров и кетонов (определенного или неопределенного химического состава) и их галогенированные, сульфированные, нитрованные или нитрозированные производные	
	(B)		ЭФИРОФЕНОЛЫ И ЭФИРОСПИРТОФЕНОЛЫ	
		(1)	Гваякол	
	(Г)		ПЕРОКСИДЫ СПИРТОВ, ПРОСТЫХ ЭФИРОВ И КЕТОНОВ	

	(B)		АЛЬДЕГИДЫ ПРОСТЫХ ЭФИРОВ, АЛЬДЕГИДОФЕНОЛЫ И АЛЬДЕГИДЫ, СОДЕРЖАЩИЕ ДРУГУЮ КИСЛОРОД-СОДЕРЖАЩУЮ ФУНКЦИОНАЛЬНУЮ ГРУППУ	
--	-----	--	--	--

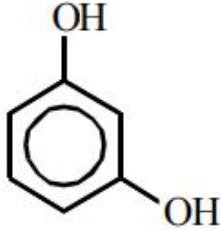
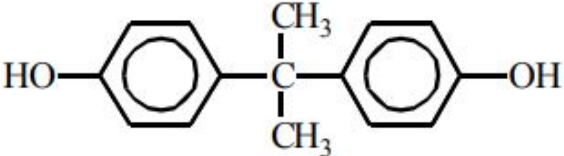
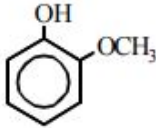
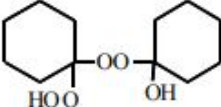
Товарная позиция	Пункт		Описание в пояснениях	Химическая структура
		(1)	Резорцин	
		(3)	Бисфенол А	
2909			Эфиры простые, эфирспирты, эфирфенолы, эфирспиртофенолы, пероксиды спиртов, простых эфиров и кетонов (определенного или неопределенного химического состава) и их галогенированные, сульфированные, нитрованные или нитрозированные производные	
	(В)		ЭФИРОФЕНОЛЫ И ЭФИРОСПИРТОФЕНОЛЫ	
		(1)	Гваякол	
	(Г)		ПЕРОКСИДЫ СПИРТОВ, ПРОСТЫХ ЭФИРОВ И КЕТОНОВ	
			Пероксиды кетонов (пероксид циклогексанона)	

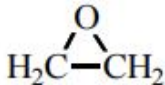
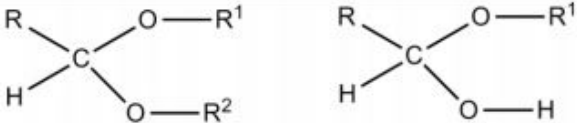
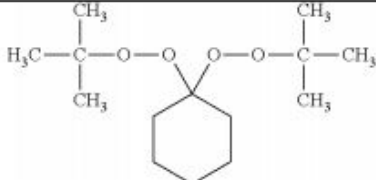
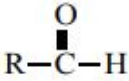
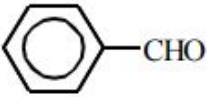
Товарная позиция	Пункт		Описание в пояснениях	Химическая структура
			производные	
	(1)		Оксиран (этиленоксид)	
2911			Ацетали и полуацетали, содержащие или не содержащие другую кислородсодержащую функциональную группу, и их галогенированные, сульфированные, нитрованные или нитрозированные производные	
	(A)		АЦЕТАЛИ И ПОЛУАЦЕТАЛИ	
			Пероксикетали 1,1-ди(трет-бутилперокси)циклогексан	
2912			Альдегиды, содержащие или не содержащие другую кислородсодержащую функциональную группу; полимеры альдегидов циклические; параформальдегид	
	(A)		АЛЬДЕГИДЫ	
	(IV)	(1)	Бензальдегид	

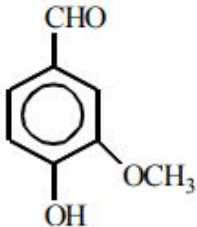
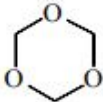
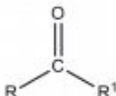
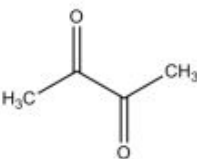
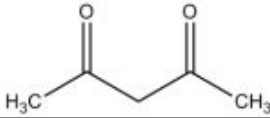
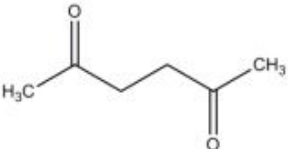
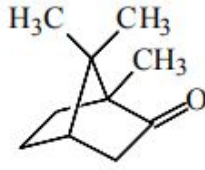
Товарная позиция	Пункт		Описание в пояснениях	Химическая структура	
(2912)	(B)	(1)	Ванилин		
	(Г)		ЦИКЛИЧЕСКИЕ ПОЛИМЕРЫ АЛЬДЕГИДОВ		
		(1)	Триоксан		
2914			Кетоны и хиноны, содержащие или не содержащие другую кислородсодержащую функциональную группу, и их галогенированные, сульфированные, нитрованные или нитрозированные производные		
	(A)		КЕТОНЫ		
		(8)	Диацетил		
		(9)	Ацетилацетон		
		(10)	Ацетонилацетон		
		(II)	(1)	Камфора	
(2914)	(Д)		ХИНОНЫ		

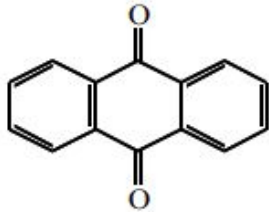
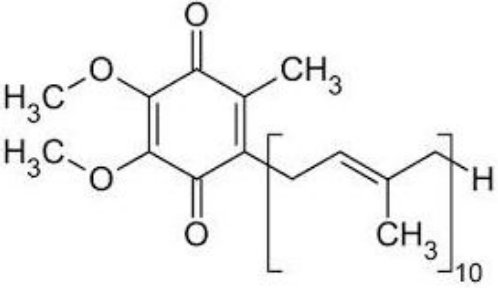
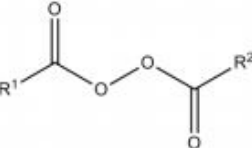
Товарная позиция	Пункт		Описание в пояснениях	Химическая структура
		(1)	Антрахинон	
(2914)	(E)		ХИНОНОСПИРТЫ, ХИНОНОФЕНОЛЫ, ХИНОНОАЛЬДЕГИДЫ И ПРОЧИЕ ХИНОНЫ, СОДЕРЖАЩИЕ ДРУГУЮ КИСЛОРОДСОДЕРЖАЩУЮ ФУНКЦИОНАЛЬНУЮ ГРУППУ	
		(4)	Коззим Q10 (убидекаренон (INN))	
2915			Кислоты ациклические монокарбоновые насыщенные и их ангидриды, галогенангидриды, пероксиды и пероксикислоты; их галогенированные, сульфированные, нитрованные или нитрозированные производные	
		(B)	ПЕРОКСИДЫ КИСЛОТ	
	(V)	(a)	<i>n</i> -Масляная кислота	$\text{CH}_3\text{CH}_2\text{CH}_2\text{COOH}$

2916			Кислоты ациклические монокарбоновые ненасыщенные, кислоты циклические монокарбоновые, их ангидриды, галогенангидриды, пероксиды и пероксикислоты; их галогенированные, сульфированные, нитрованные или нитрозированные производные	
------	--	--	--	--

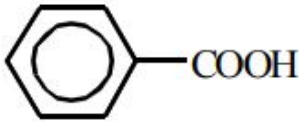
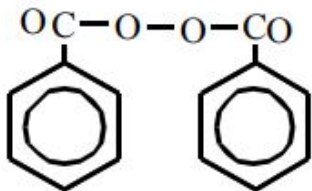
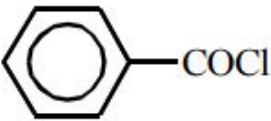
Товарная позиция	Пункт		Описание в пояснениях	Химическая структура
	(A)		НЕНАСЫЩЕННЫЕ АЦИКЛИЧЕСКИЕ МОНОКАРБОНОВЫЕ КИСЛОТЫ И ИХ СОЛИ, СЛОЖНЫЕ ЭФИРЫ И ПРОЧИЕ ПРОИЗВОДНЫЕ	
		(1)	Акриловая кислота	$\text{CH}_2=\text{CHCOOH}$
(2916)	(B)		АРОМАТИЧЕСКИЕ НАСЫЩЕННЫЕ МОНОКАРБОНОВЫЕ КИСЛОТЫ И ИХ СОЛИ, СЛОЖНЫЕ ЭФИРЫ И ПРОЧИЕ ПРОИЗВОДНЫЕ	
		(1)	Бензойная кислота	
		(a)	Пероксид бензоила	
	(B)	(1) (б)	Бензоилхлорид	
2917			Кислоты поликарбоновые, их ангидриды, галогенангидриды, пероксиды и пероксикислоты; их галогенированные, сульфированные, нитрованные или нитрозированные производные	
	(A)		АЦИКЛИЧЕСКИЕ ПОЛИКАРБОНОВЫЕ КИСЛОТЫ И ИХ СЛОЖНЫЕ ЭФИРЫ, СОЛИ И ПРОИЗВОДНЫЕ	

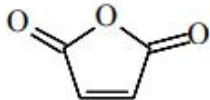
(2917)		(3)	Азелаиновая кислота	$\text{HOOC}(\text{CH}_2)_7\text{COOH}$
	(A)	(5)	Малениновый ангидрид	
	(B)		АРОМАТИЧЕСКИЕ ПОЛИКАРБОНОВЫЕ	

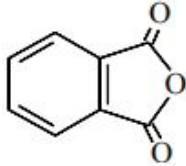
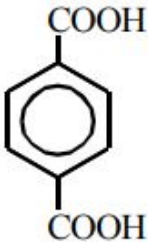
Товарная позиция	Пункт		Описание в пояснениях	Химическая структура
			КИСЛОТЫ, ИХ СЛОЖНЫЕ ЭФИРЫ, СОЛИ И ПРОЧИЕ ПРОИЗВОДНЫЕ	
		(1)	Фталевый ангидрид	
		(2)	Терефталевая кислота	
2918			Кислоты карбоновые, содержащие дополнительную кислородсодержащую функциональную группу, и их ангидриды, галогенангидриды, пероксиды и пероксикислоты; их галогенированные, сульфенированные, нитрованные или нитрозированные производные	
	(A)		КАРБОНОВЫЕ КИСЛОТЫ, СОДЕРЖАЩИЕ СПИРТОВУЮ ФУНКЦИОНАЛЬНУЮ ГРУППУ, И ИХ СЛОЖНЫЕ ЭФИРЫ, СОЛИ И ПРОЧИЕ ПРОИЗВОДНЫЕ	
		(3)	Лимонная кислота	$\begin{array}{c} \text{CH}_2\text{COOH} \\ \\ \text{C}(\text{OH})\text{COOH} \\ \\ \text{CH}_2\text{COOH} \end{array}$

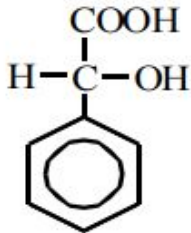
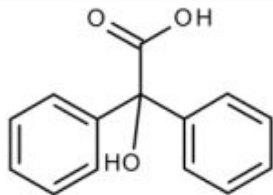
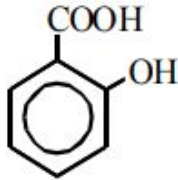
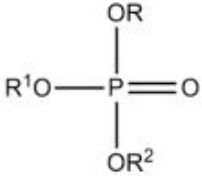
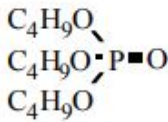
Товарная позиция	Пункт		Описание в пояснениях	Химическая структура
		(6)	Фенилгликолевая кислота	
		(8)	2,2-дифенил-2-гидроксиуксусная кислота (бензиловая кислота)	
	(Б)		КАРБОНОВЫЕ КИСЛОТЫ, СОДЕРЖАЩИЕ ФЕНОЛЬНУЮ ФУНКЦИОНАЛЬНУЮ ГРУППУ, И ИХ СЛОЖНЫЕ ЭФИРЫ, СОЛИ И ПРОЧИЕ ПРОИЗВОДНЫЕ	
(2918)	(В)	(1)	Салициловая кислота	
2919			Эфиры фосфорной кислоты сложные и их соли, включая лактофосфаты; их галогенированные, сульфированные, нитрованные или нитрозированные производные	
	(3)		Трибутилфосфат	

2920			Сложные эфиры прочих неорганических кислот неметаллов (кроме сложных эфиров галогенводородов) и их соли; их галогенированные, сульфированные, нитрованные или нитрозированные производные	
	(А)		Сложные эфиры тиофосфорной кислоты	

Товарная позиция	Пункт		Описание в пояснениях	Химическая структура
			O,O - дибутилддитиофосфаты натрия	$\begin{array}{c} \text{S} \\ \parallel \\ \text{NaS}-\text{P} \\ \diagup \quad \diagdown \\ \text{O}-\text{C}_4\text{H}_9 \\ \text{O}-\text{C}_4\text{H}_9 \end{array}$
(2920)	(Б)		Сложные эфиры фосфита и их соли	
			Диметилфосфит	$\begin{array}{c} \text{O} \\ \parallel \\ \text{CH}_3\text{O}-\text{P}-\text{OCH}_3 \\ \\ \text{H} \end{array}$
	(Г)		Сложные эфиры азотистой и азотной кислот	
(2920)	(Г)		Метилнитрит	CH_3ONO
			Нитроглицерин	$\begin{array}{c} \text{CH}_2\text{ONO}_2 \\ \\ \text{CHONO}_2 \\ \\ \text{CH}_2\text{ONO}_2 \end{array}$
	(Д)		Сложные эфиры угольной или перугольной кислот и их соли	
		(1)	Дигваяцилкарбонат	
	(Е)		Сложные эфиры кремниевой кислоты и их соли	
			Тетраэтилсиликат	$\begin{array}{c} \text{C}_2\text{H}_5\text{O} \\ \diagdown \\ \text{Si} \\ \diagup \\ \text{C}_2\text{H}_5\text{O} \end{array} \begin{array}{c} \text{OC}_2\text{H}_5 \\ \diagdown \\ \text{OC}_2\text{H}_5 \end{array}$
2921			Соединения, содержащие аминную функциональную группу	$\text{R}-\text{NH}_2 \quad \text{R}-\text{N} \begin{array}{l} \text{R}^1 \\ \text{H} \end{array} \quad \text{R}-\text{N} \begin{array}{l} \text{R}^1 \\ \text{R}^2 \end{array}$

	(А)		АЦИКЛИЧЕСКИЕ МОНОАМИНЫ И ИХ ПРОИЗВОДНЫЕ; СОЛИ ЭТИХ СОЕДИНЕНИЙ	
		(4)	Этиламин	$\text{CH}_3-\text{CH}_2-\text{NH}_2$
(2921)	(Б)		АЦИКЛИЧЕСКИЕ ПОЛИАМИНЫ И ИХ ПРОИЗВОДНЫЕ; СОЛИ ЭТИХ СОЕДИНЕНИЙ	

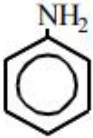
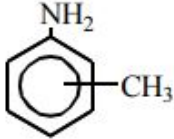
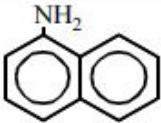
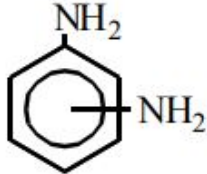
Товарная позиция	Пункт		Описание в пояснениях	Химическая структура
		(2)	Гексаметилендиамин	$\text{H}_2\text{N}-\text{CH}_2-\text{CH}_2-\text{CH}_2-\text{CH}_2-\text{CH}_2-\text{CH}_2-\text{NH}_2$
	(Г)		АРОМАТИЧЕСКИЕ МОНОАМИНЫ И ИХ ПРОИЗВОДНЫЕ; СОЛИ ЭТИХ СОЕДИНЕНИЙ	
		(1)	Анилин	
		(2)	Толуидин(ы)	
		(4)	1-Нафтиламин	
	(Д)		АРОМАТИЧЕСКИЕ ПОЛИАМИНЫ И ИХ ПРОИЗВОДНЫЕ; СОЛИ ЭТИХ СОЕДИНЕНИЙ	
(2921)	(Д)	(1)	Фенилендиамин(ы)	
2922			Аминосоединения, включающие кислородсодержащую функциональную группу	
	(А)		АМИНОСПИРТЫ, ИХ ПРОСТЫЕ И СЛОЖНЫЕ ЭФИРЫ; СОЛИ ЭТИХ СОЕДИНЕНИЙ	

		(1)	Моноэтаноламин	$\text{H}_2\text{N}-\text{CH}_2\text{CH}_2\text{OH}$
	(Б)		АМИНОНАФТОЛЫ И ПРОЧИЕ АМИНОФЕНОЛЫ, ИХ ПРОСТЫЕ И СЛОЖНЫЕ ЭФИРЫ; СОЛИ ЭТИХ СОЕДИНЕНИЙ	

Товарная позиция	Пункт		Описание в пояснениях	Химическая структура
		(1)	Аминогидроксинафтал инсульфо кислоты	
(2922)	(Б)	(а)	Анизидин(ы)	
		(б)	Дианизидин(ы)	
	(Г)		АМИНОКИСЛОТЫ И ИХ СЛОЖНЫЕ ЭФИРЫ; СОЛИ ЭТИХ СОЕДИНЕНИЙ	
		(1)	Лизин	$\text{H}_2\text{N}(\text{CH}_2)_4\underset{\text{H}}{\overset{\text{NH}_2}{\text{C}}}-\text{COOH}$
2923			Соли и гидроксиды четвертичного аммониевого основания; лецитины и фосфоаминолипиды прочие, определенного или неопределенного химического состава	
	(1)		Холин (холина гидроксид)	$[(\text{CH}_3)_3\text{N}^+\text{CH}_2\text{CH}_2\text{OH}]\text{OH}^-$





(2923)	(2)		Лецитин	
--------	-----	--	---------	--

Товарная позиция	Пункт			Описание в пояснениях	Химическая структура
2924				Соединения, содержащие карбоксимидную функциональную группу; соединения угольной кислоты, содержащие амидную функциональную группу	
	(Б)			ЦИКЛИЧЕСКИЕ АМИДЫ	
		(1)	(ii)	Диэтилдифенилмочевина	
2925				Соединения, содержащие карбоксимидную функциональную группу (включая сахарин и его соли), и соединения, содержащие иминную функциональную группу	
	(А)			ИМИДЫ	
		(1)		Сахарин	
	(Б)			ИМИНЫ	
		(1)		гуанидин	
(2925)	(Б)	(1)	(a)	Дифенилгуанидин	

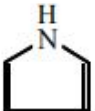

		(3)		Простые иминоэфиры	
2926				Соединения, содержащие нитрильную функциональную группу	
	(1)			Акрилонитрил	$\text{CH}_2 = \text{CHCN}$

Товарная позиция	Пункт			Описание в пояснениях	Химическая структура
	(2)			1-Цианоганидин	
	(19)			Альфа-фенилацетоацетонитрил (АРААН)	
2927				Диазо-, азо- или азоксисоединения	
	(А)			ДИАЗОСОЕДИНЕНИЯ	
(2927)	(А)	(1)	(а)	Хлорид бензодиазония	
	(Б)			АЗОСОЕДИНЕНИЯ	$R^1N=NR^2$
	(В)			АЗОКСИСОЕДИНЕНИЯ	$R^1-N_2O-R^2$
		(1)		Азоксибензол	
2928				Производные гидразина или гидросиламина органические	
	(1)			Фенилгидразин	
	(11)			Фенилглиоксим	

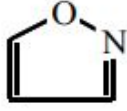
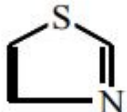
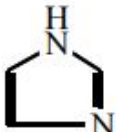

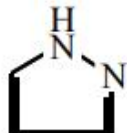
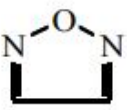

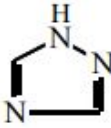
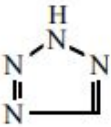
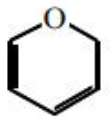
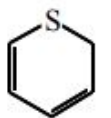
2929				Соединения, содержащие другие азотсодержащие функциональные группы	
	(1)			Изоцианаты	$R-N=C=O$
Подгр. X Общие положения				ОРГАНО-НЕОРГАНИЧЕСКИЕ СОЕДИНЕНИЯ, ГЕТЕРОЦИКЛИЧЕСК	

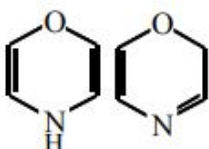
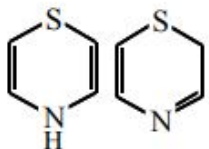
Товарная позиция	Пункт		Описание в пояснениях	Химическая структура
			ИЕ СОЕДИНЕНИЯ, НУКЛЕИНОВЫЕ КИСЛОТЫ И ИХ СОЛИ, СУЛЬФОАМИДЫ	
	(A)		ПЯТИЧЛЕННЫЕ КОЛЬЦА	
		(1)	(a) Фуран	
			(б) Тиофен	
			(в) Пиррол	
		(2)	(a) Оксазол	
(Общие положения)	(A)	(2)	(a) Изоксазол	
			(б) Тиазол	
			(в) Имидазол	

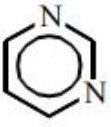
			(c) Пиразол	
		(3)	(a) Фуразан	

Товарная позиция	Пункт			Описание в пояснениях	Химическая структура
(Общие положения)	(А)	(3)	(б)	Триазол (1,2,4-Триазол)	
			(в)	Тетразол	
	(Б)			ШЕСТИЧЛЕННЫЕ КОЛЬЦА	
		(1)	(а)	Пиран (2Н- Пиран)	
			(б)	Тиин	
			(в)	Пиридин	
(Общие положения)	(В)	(2)	(а)	Оксазин (1,4-Оксазин)	
			(б)	Тиазин (1,4-Тиазин)	

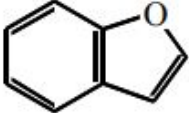
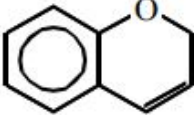
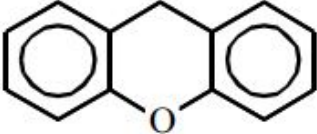
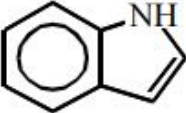
			(в)	Пиридазин	
			(в)	Пиримидин	

Товарная позиция	Пункт		Описание в пояснениях	Химическая структура
		(в)	Пиразин	
(Общие положения)	(В)	(2)	(в) Пиперазин	
	(В)		ПРОЧИЕ БОЛЕЕ СЛОЖНЫЕ ГЕТЕРОЦИКЛИЧЕСКИЕ СОЕДИНЕНИЯ	
		(а)	Кумарон	
		(б)	Бензопиран	
		(в)	Ксантен	
		(г)	Индол	
(Общие положения)	(В)	(д)	Хинолин и изохинолин	

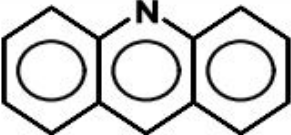
		(е)	Акридин	
--	--	-----	---------	--

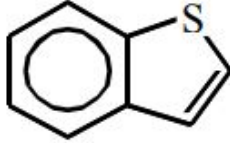
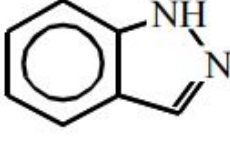
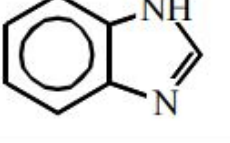
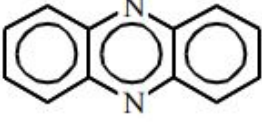
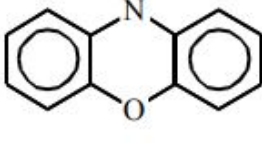
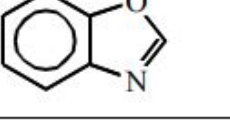
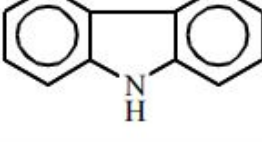
Товарная позиция	Пункт		Описание в пояснениях	Химическая структура
		(ж)	Бензотиофен (Тионафтен)	
		(з)	Индазол	
		(и)	Бензимидазол	
(Общие положения)	(В)	(к)	Феназин	
		(л)	Феноксазин	
		(м)	Бензоксазол	
		(н)	Карбазол	

		(о)	Хиназолин	
--	--	-----	-----------	---

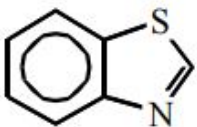
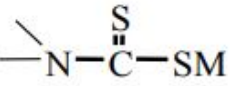
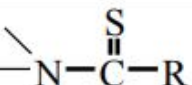
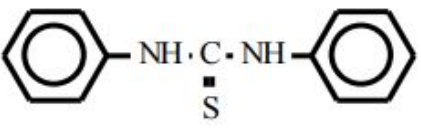
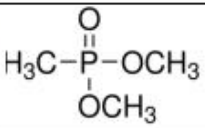
Товарная позиция	Пункт		Описание в пояснениях	Химическая структура
(Общие положения)	(В)	(п)	Бензотиазол	
2930			Соединения сероорганические	Соединения с C-S связью
	(А)		ДИТИОКАРБОНАТЫ (КСАНТОГЕНАТЫ)	ROC(S)SR ¹ R ¹ = металл или органический радикал
		(1)	Этилдитиокарбонат натрия	C ₂ H ₅ O—CS ₂ Na
	(Б)		ТИОКАРБАМАТЫ, ДИТИОКАРБАМАТЫ И ТИУРАМСУЛЬФИДЫ	
		(2)	Дитиокарбаматы	
	(В)		СУЛЬФИДЫ (ИЛИ ПРОСТЫЕ ТИОЭФИРЫ)	RSR ¹
		(1)	Метионин	CH ₃ SCH ₂ CH ₂ CH(NH ₂)COOH
	(Г)		ТИОАМИДЫ	
(2930)	(Г)	(2)	Тиокарбанилид	
2931			Соединения органо-неорганические прочие	
	(3)		Фосфорорганические соединения	Соединения с C – P связью
		(а)	Диметилметилфосфонат	
	(4)		Кремнийорганические соединения	Соединения с C – Si связью

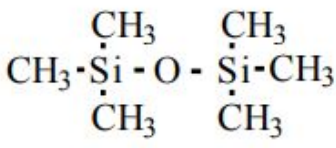
			Гексаметилдисилоксан	
2932			Соединения гетероциклические, содержащие лишь	

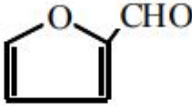
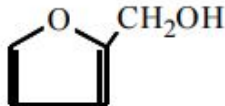
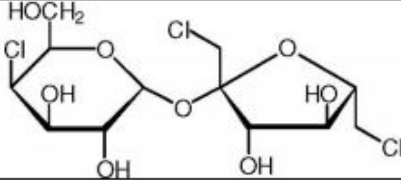
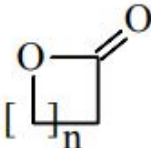
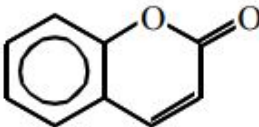
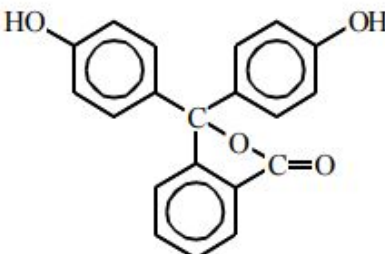
Товарная позиция	Пункт		Описание в пояснениях	Химическая структура
			гетероатом(ы) кислорода	
	(A)		Соединения, содержащие в структуре неконденсированное фурановое кольцо (гидрированное или негидрированное)	См. структуру фурана на стр.182 в подгруппе X пункте (A) (1) (a))
		(2)	2-Фуральдегид	
		(3)	Фурфуриловый спирт	
		(5)	Сукралоза	
(2932)	(B)		Лактоны	
		(a)	Кумарин	
		(п)	Фенолфталеин	

	(B)		Прочие гетероциклические соединения, содержащие лишь гетероатом(ы) кислорода	
--	-----	--	--	--

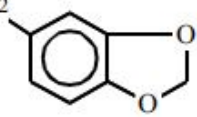
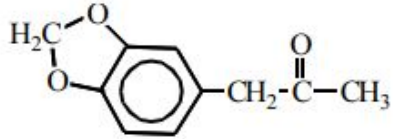
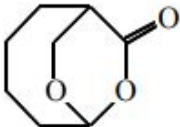
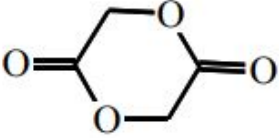
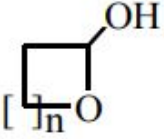
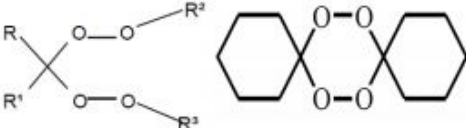
Товарная позиция	Пункт		Описание в пояснениях	Химическая структура
		(5)	Сафрол	$\text{CH}_2=\text{CH}-\text{CH}_2$ 
(2932)	(B)	(10)	1-(1,3-Бензодиоксол-5-ил)пропан-2-он	
			Пример сложных эфиров (лактон), образующих часть двух колец (пояснения к субпозициям)	
			Пример дилактона (пояснения к субпозициям)	
			Внутренние полуацетали	
(2932)			Пероксиды кетонов (исключение) – см. 2909	
2933			Соединения гетероциклические, содержащие лишь гетероатом(ы) азота	
	(A)		Соединения, содержащие в структуре неконденсированное пиразольное кольцо (гидрированное или негидрированное)	(См. структуру пиразола на стр. 183 в подгруппе X пункте (A) (2) (в))

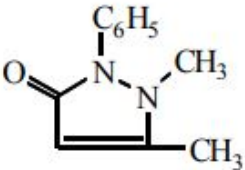
		(1)	Феназон	
	(B)		Соединения, содержащие в	(См. структуру имидазола на стр. 183 в подгруппе X

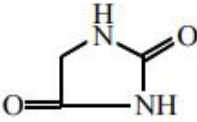
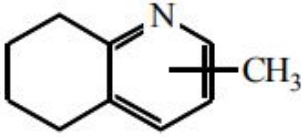
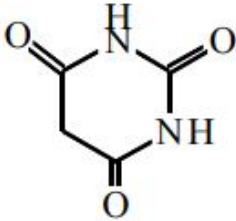
Товарная позиция	Пункт			Описание в пояснениях	Химическая структура
				структуре неконденсированное имидазольное кольцо (гидрированное или негидрированное)	пункте (А) (2) (в)
		(1)		Гидантоин	
		(В)		Соединения, содержащие в структуре неконденсированное пиридиновое кольцо (гидрированное или негидрированное)	(См. структуру пиридина на стр. 183 - в подгруппе X пункте (Б) (1) (в))
(2933)		(Г)		Соединения, содержащие в структуре хинолиновую или изохинолиновую кольцевую систему (гидрированную или негидрированную) без дальнейшей конденсации	См. структуру хинолина и изохинолина на стр. 185 в подгруппе X пункте (В) (д))
		(4)		Тетрагидрометилхинолин (5,6,7,8 – тетрагидрометилхинолин)	
		(Д)		Соединения, содержащие в структуре пиримидиновое кольцо (гидрированное или негидрированное) или пиперазиновое кольцо	(См. структуру пиримидина на стр. 184 в подгруппе X пункте (Б) (2) (в))
		(1)		Малонилмочевина (кислота барбитуровая)	

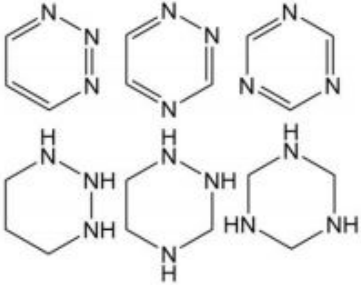
	(Е)			Соединения, содержащие в структуре неконденсированное триазиновое кольцо (гидрированное или негидрированное)	 <p>Триазины</p> <p>Гидрированные триазины</p>
--	-----	--	--	--	--

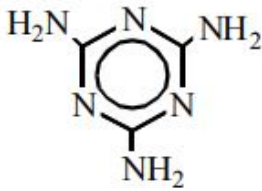
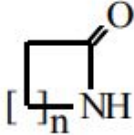
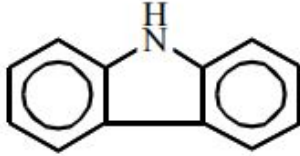
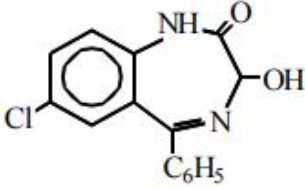
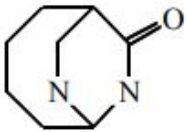
Товарная позиция	Пункт		Описание в пояснениях	Химическая структура
(2933)	(Е)	(1)	Меламин	
	(Ж)		Лактамы	
	(З)		Прочие гетероциклические соединения, содержащие лишь гетероатом(ы) азота	
		(1)	Карбазол	
		(2)	Акридин	(См. структуру акридина на стр. 185 в подгруппе X пункте (В) (е))
(2933)			Оксазепам (пояснения к субпозициям)	
			Пример амида (лактама), образующего часть двух колец	

2934			Нуклеиновые кислоты и их соли, определенного или неопределенного химического состава; гетероциклические соединения прочие	
	(А)		Соединения, содержащие в структуре неконденсированное тиазольное кольцо (гидрированное или негидрированное)	(См. структуру тиазола на стр. 183 в подгруппе X пункте (А) (2) (б))
	(Б)		Соединения, содержащие в структуре	(См. структуру бензотиазола на стр.186 в подгруппе X пункте (В) (п))

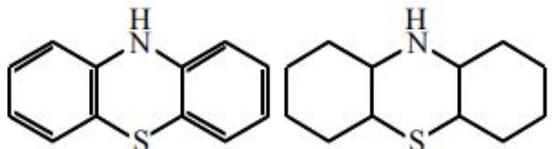
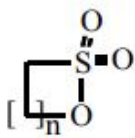
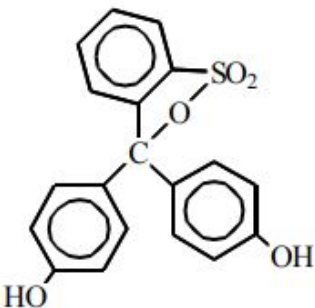
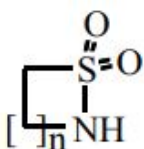
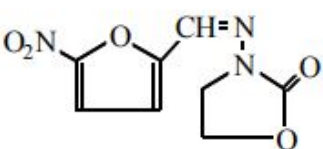
Товарная позиция	Пункт		Описание в пояснениях	Химическая структура
			бензотиазольную кольцевую систему (гидрированную или негидрированную), без дальнейшей конденсации	
	(В)		Соединения, содержащие в структуре фенотиазиновую кольцевую систему (гидрированную или негидрированную), без дальнейшей конденсации	
	(Г)		Прочие гетероциклические соединения	
(2934)	(Г)	(1)	Сультонь	
		(а)	Фенолсульфоталеин	
		(2)	Сультамь	
		(4)	Фуразолидон (INN)	

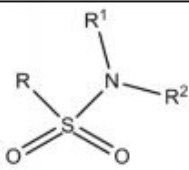
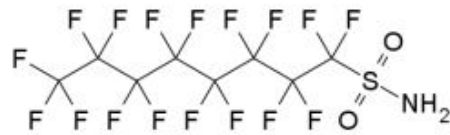
2935			Сульфонамидь	
	(1)		Перфтороктансульфонамид	

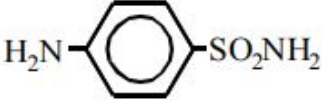
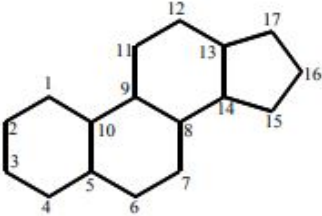
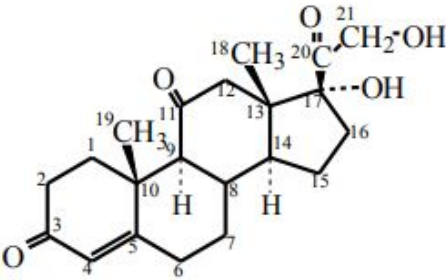
Товарная позиция	Пункт		Описание в пояснениях	Химическая структура
	(5)		<i>n</i> -Аминобензолсульфонамид	
2937			Гормоны, простагландины, тромбоксаны и лейкотриены, природные или синтезированные; их производные и структурные аналоги, включающие цепочечные модифицированные полипептиды, используемые в основном в качестве гормонов	
	(V)		Аналоги гормонов, простагландинов, тромбоксанов и лейкотриенов	
	(6)		Гонан	
(2937)	(Б)		СТЕРОИДНЫЕ ГОРМОНЫ, ИХ ПРОИЗВОДНЫЕ И СТРУКТУРНЫЕ АНАЛОГИ	
	(1)		Кортикостероидные гормоны	
	(a)		Кортизон (INN)	

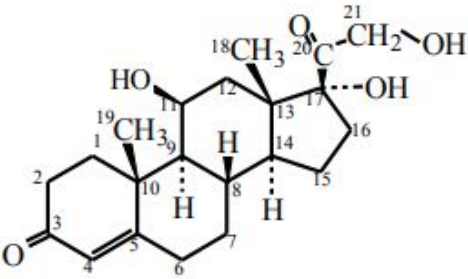
	(6)		Гидрокортизон (INN)	
--	-----	--	---------------------	--

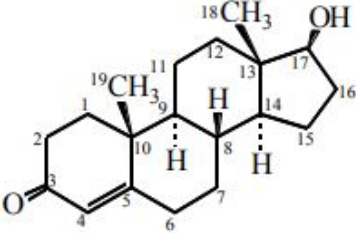
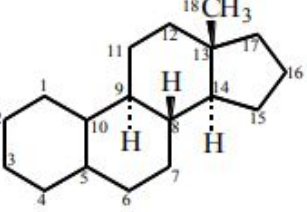
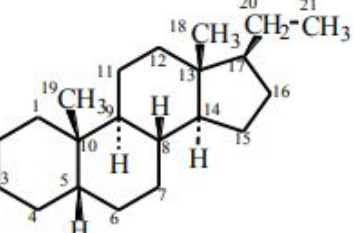
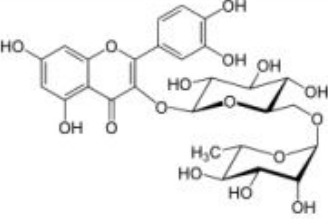

Товарная позиция	Пункт		Описание в пояснениях	Химическая структура	
		(3)	Эстрогены и прогестины		
(2937)	(Б)	(3)	(а)	Прогестерон (INN)	
	Перечень		Андростан		
			Эстрон (INN)		
(2937)	Перечень		Преднизолон (INN)		

			Преднизон (INN)	
--	--	--	-----------------	--

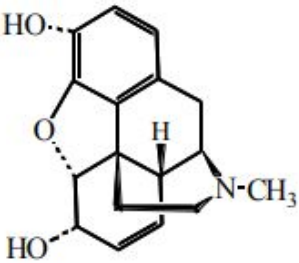
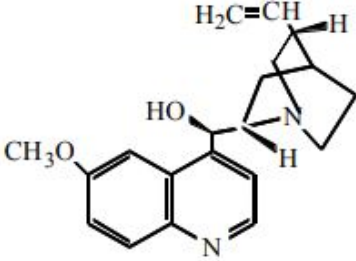
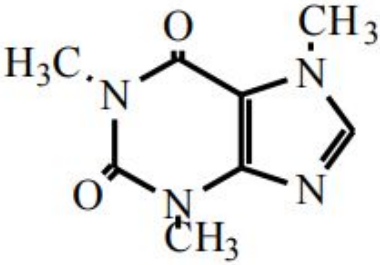
Товарная позиция	Пункт		Описание в пояснениях	Химическая структура
			Тестостерон (INN)	
(2937)			Эстран	
			Прегнан	
2938			Гликозиды, природные или синтезированные, их соли, простые и сложные эфиры и прочие производные	
	(1)		Рутозид	
2939			Алкалоиды, природные или синтезированные, их соли, простые и сложные эфиры и прочие производные	
(2939)	(A)		АЛКАЛОИДЫ ОПИЯ И ИХ ПРОИЗВОДНЫЕ; СОЛИ ЭТИХ СОЕДИНЕНИЙ	

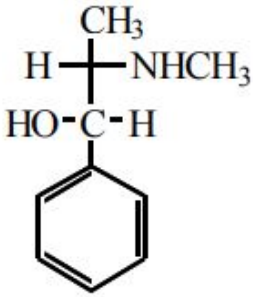
Товарная позиция	Пункт		Описание в пояснениях	Химическая структура
		(1)	Морфин	
	(B)		АЛКАЛОИДЫ, ВЫДЕЛЕННЫЕ ИЗ КОРЫ ХИННОГО ДЕРЕВА, И ИХ ПРОИЗВОДНЫЕ; СОЛИ ЭТИХ СОЕДИНЕНИЙ	
		(1)	Хинин	
	(B)		КОФЕИН И ЕГО СОЛИ	
(2939)	(B)		Кофеин	
	(Г)		ЭФЕДРИНЫ И ИХ СОЛИ	

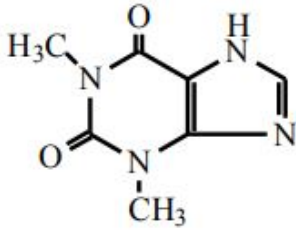
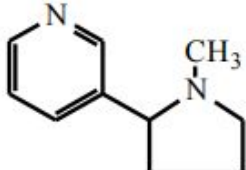
		(1)	Эфедрин	
	(Д)		ТЕОФИЛЛИН И	

Товарная позиция	Пункт		Описание в пояснениях	Химическая структура
			АМИНОФИЛЛИН (ТЕОФИЛЛИНЭТИЛЕДИАМИН) И ИХ ПРОИЗВОДНЫЕ; СОЛИ ЭТИХ СОЕДИНЕНИЙ	
(2939)	(Д)		Теofilлин	
	(Ж)		НИКОТИН И ЕГО СОЛИ	
			Никотин	
			ПРОЧИЕ АЛКАЛОИДЫ НЕРАСТИТЕЛЬНОГО ПРОИСХОЖДЕНИЯ	
	(И)		Виридикатин (грибной), гистрионикотоксин (животный), коцинеллин (из насекомых), варацин (морской) и процианин (бактериальный)	 <p>viridicatin гистрионикотоксин</p> <p>коцинеллин варацин процианин</p>
2940			Сахара химически чистые, кроме сахарозы, лактозы, мальтозы, глюкозы и фруктозы; простые эфиры сахаров, ацетали сахаров и сложные эфиры сахаров, их соли, кроме продуктов товарной позиции 2937, 2938 или 2939	

	(А)		ХИМИЧЕСКИ ЧИСТЫЕ САХАРА	
--	-----	--	-------------------------	--

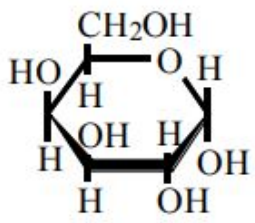
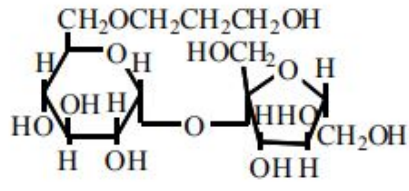
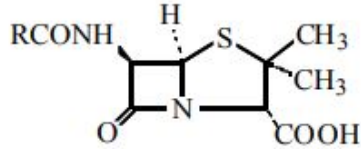
Товарная позиция	Пункт		Описание в пояснениях	Химическая структура
(2940)	(А)	(1)	Галактоза	$ \begin{array}{c} \text{CHO} \\ \\ \text{HCOH} \\ \\ \text{HOCH} \\ \\ \text{HOCH} \\ \\ \text{HCOH} \\ \\ \text{CH}_2\text{OH} \end{array} $ 
	(Б)		ПРОСТЫЕ ЭФИРЫ САХАРОВ, АЦЕТАЛИ САХАРОВ И СЛОЖНЫЕ ЭФИРЫ САХАРОВ, ИХ СОЛИ	
		(1)	Гидроксипропилсахароза	
2941			Антибиотики	
	(1)		Пенициллины	

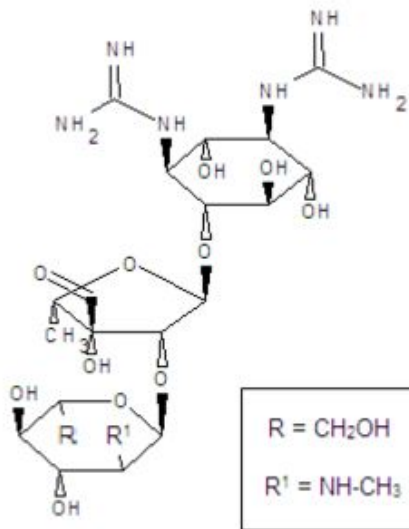
(2941)	(2)		Стрептомицины	 <div style="border: 1px solid black; padding: 5px; width: fit-content; margin-left: auto; margin-right: auto;"> <p>R = CH₂OH</p> <p>R' = NH-CH₃</p> </div>
--------	-----	--	---------------	---

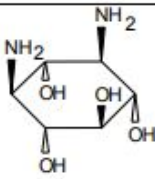
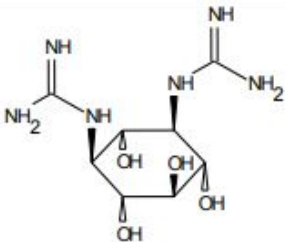
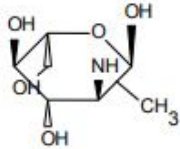
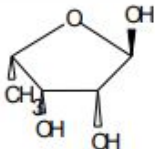
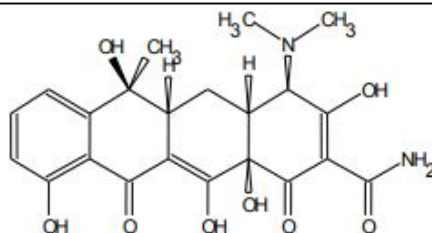
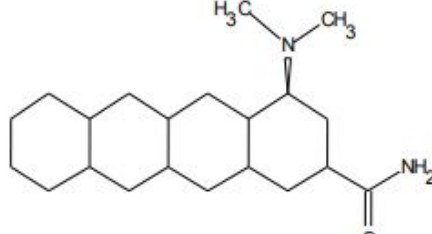
			Стрептамин (составляющая стрептомицинового каркаса) (пояснения к субпозициям)	
(2941)			Стрепидин (составляющая стрептомицинового каркаса) (пояснения к субпозициям)	
			Метилглюкозамин (составляющая стрептомицинового каркаса) (пояснения к субпозициям)	
			5-деоксиликсоз (составляющая стрептомицинового каркаса) (пояснения к субпозициям)	
	(3)		Тетрациклин	
			4-диметиламино- нафтацен-2- карбоксамид (полностью гидрированный) (составляющая тетрациклинового каркаса) (пояснения к субпозициям)	

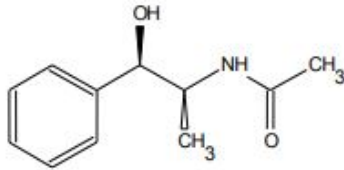
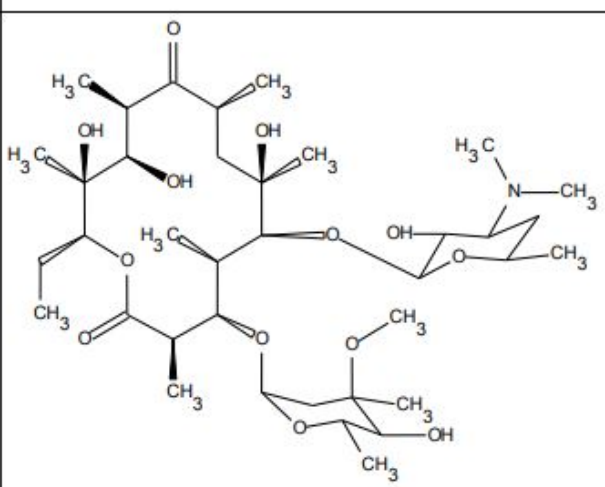
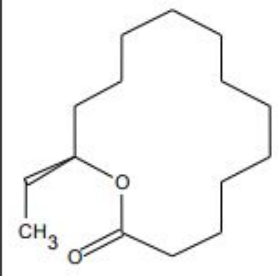
Товарная позиция	Пункт		Описание в пояснениях	Химическая структура
			N-(2-гидрокси-1-метил-2-фенэтил) ацетамид (составляющая хлорамфениколового каркаса) (пояснения к субпозициям)	
(2941)	(5)		Эритромицин	
			13-этил-13-тридеканолд (составляющая эритромицинового каркаса) (пояснения к субпозициям)	

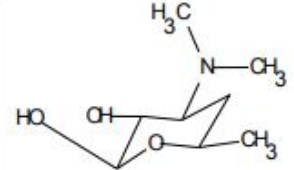
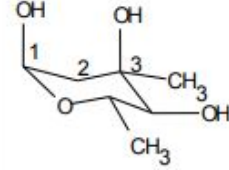
(2941)			Десозамин (составляющая эритромицинового каркаса) (пояснения к субпозициям)	
			Микарос (составляющая эритромицинового каркаса) (пояснения к субпозициям)	
2942			Соединения органические прочие	

Товарная позиция	Пункт			Описание в пояснениях	Химическая структура
	(1)			Кетены	$ \begin{array}{c} R \\ \\ C=C=O \\ \\ R' \end{array} $
	(2)			Комплексные соединения трифторида бора с простым диэтиловым эфиром	$(C_2H_5)_2O \cdot BF_3$

Группа 30 Фармацевтическая продукция

Примечания:

1. В данную группу не включаются:

(а) пищевые продукты или напитки (такие как диетические, диабетические или обогащенные питательными добавками пищевые продукты, пищевые добавки, тонизирующие напитки и минеральные воды), кроме питательных препаратов для внутривенного введения (раздел IV);

(б) препараты, такие как таблетки, жевательная резинка или пластыри (трансдермальные системы), предназначенные для того, чтобы помочь курильщикам бросить курить (товарная позиция 2106 или 3824);

(в) специально кальцинированные или мелко измельченные гипсы для использования в стоматологии (товарная позиция 2520);

(г) водные дистилляты или водные растворы эфирных масел, предназначенные для использования в медицинских целях (товарная позиция 3301);

(д) препараты товарных позиций 3303 - 3307, даже если они обладают терапевтическими или профилактическими свойствами;

(е) мыло или другие продукты товарной позиции 3401, содержащие медикаментозные добавки;

(ж) средства на основе гипса для использования в стоматологии (товарная позиция 3407); или

(з) альбумин крови, не подготовленный для использования в терапевтических или профилактических целях (товарная позиция 3502).

2. В товарной позиции 3002 термин "иммунологические продукты" применим к пептидам и белкам (кроме товаров товарной позиции 2937), которые непосредственно вовлечены в регулирование иммунологических процессов, таким как моноклональные антитела (MAB), фрагменты антител, конъюгаты антител и конъюгаты фрагментов антител, интерлейкины, интерфероны (IFN), хемокины и некоторые факторы некроза опухоли (TNF), факторы роста (GF), гематопэтины и колониестимулирующие факторы (CSF).

3. В товарных позициях 3003 и 3004 и примечании 4 (г) к данной группе следует понимать:

(а) под несмешанными продуктами:

(1) несмешанные продукты, растворенные в воде;

(2) все товары группы 28 или 29; и

(3) простые растительные экстракты товарной позиции 1302, только стандартизованные или растворенные в любом растворителе;

(б) под смешанными продуктами:

(1) коллоидные растворы и суспензии (кроме коллоидной серы);

(2) растительные экстракты, полученные обработкой смесей растительного сырья; и

(3) соли и концентраты, полученные выпариванием природных минеральных вод.

4. В товарную позицию 3006 включаются лишь следующие продукты, которые должны включаться в эту и ни в какую другую товарную позицию Номенклатуры:

(а) стерильный хирургический кетгут, аналогичные стерильные материалы для наложения швов (включая стерильные рассасывающиеся хирургические или стоматологические нити) и стерильные адгезивные ткани для хирургического закрытия ран;

(б) стерильная ламинария и стерильные тампоны из ламинарии;

(в) стерильные рассасывающиеся хирургические или стоматологические кровоостанавливающие средства (гемостатики); стерильные хирургические или стоматологические адгезионные барьеры, рассасывающиеся или нерассасывающиеся;

(г) контрастные препараты для рентгенографических обследований и диагностические реагенты, предназначенные для введения больным, являющиеся несмешанными веществами в дозированных формах или веществами, состоящими из двух или более компонентов, смешанных для подобного использования;

(д) реагенты для определения группы крови;

(е) зубные цементы и прочие материалы для пломбирования зубов; цементы, реконструирующие кость;

(ж) санитарные сумки и наборы для оказания первой помощи;

(з) химические контрацептивные средства на основе гормонов, прочих соединений товарной позиции 2937 или спермицидов;

(и) препараты в виде геля, предназначенные для использования в медицине или ветеринарии в качестве смазки для частей тела при хирургических операциях или физических исследованиях или в качестве связующего агента между телом и медицинскими инструментами;

(к) непригодные фармацевтические средства, то есть фармацевтические продукты, которые не пригодны для использования по первоначальному назначению, например, вследствие истечения их срока годности; и

(л) приспособления, идентифицируемые как приспособления для стомического использования, то есть колостомные, илеостомные и уростомные мешки, разрезанные по форме, и их липкие пластины или лицевые части.

Примечания к субпозициям:

1. В субпозициях 3002 13 и 3002 14 следует понимать:

(а) под несмешанными продуктами - чистые продукты, содержащие или не содержащие примеси;

(б) под смешанными продуктами:

(1) продукты, указанные выше в пункте (а) растворенные в воде или в других растворителях;

(2) продукты, указанные выше в пунктах (а) и (б) (1) с добавлением стабилизатора, необходимого для их сохранения или транспортировки; и

(3) продукты, указанные выше в пунктах (а), (б) (1) и (б) (2) с любой другой добавкой.

2. В субпозиции 3003 60 и 3004 60 включаются лекарственные средства, содержащие артемизинин (INN) для приема внутрь в комбинации с другими фармацевтическими активными веществами или содержащие любой из следующих активных (действующих) веществ, комбинированных или не комбинированных с другими фармацевтическими активными веществами: амодиахин (INN); артелиновая кислота или ее соли; артемимол (INN); артемотил (INN); артеметер (INN); артесунат (INN); хлорохин (INN); дигидроартемизинин (INN); лумефантрин (INN); мефлохин (INN); пиперахин (INN); пириметамин (INN) или сульфадоксин (INN).

ОБЩИЕ ПОЛОЖЕНИЯ

В данную группу включаются пегилированные продукты, состоящие из полимеров полиэтиленгликоля (или ПЭГ), связанных с фармацевтическими средствами группы 30 (например, функциональными белками и пептидами, фрагментами антител) для повышения их эффективности как лекарственных препаратов. Пегилированные продукты товарных позиций данной группы включаются в ту же товарную позицию, что и их непегилированные формы (например, пегинтерферон (INN) товарной позиции 3002).

3001 Железы и прочие органы, предназначенные для органотерапии, высушенные, не измельченные или измельченные, в том числе в порошок; экстракты желез или прочих органов или их секретов, предназначенные для органотерапии; гепарин и его соли; прочие вещества человеческого или животного происхождения, подготовленные для использования в терапевтических или профилактических целях, в другом месте не поименованные или не включенные:

3001 20 - экстракты желез или прочих органов или их секретов

3001 90 - прочие

В данную товарную позицию включаются:

(А) Железы и прочие органы животного происхождения, предназначенные для органотерапии (например, мозг, спинной мозг, печень, почки, селезенка, поджелудочная железа, молочные железы, яички, яичники), высушенные, не измельченные или измельченные, в том числе в порошок.

(Б) Экстракты желез или прочих органов или их секретов, предназначенные для органотерапии, получаемые экстракцией растворителем, осаждением, коагуляцией или любым другим способом. Эти экстракты могут быть в твердом, полутвердом или жидком состоянии или в виде раствора или суспензии в любой среде, пригодной для их консервации.

Органотерапевтические экстракты секретов желез или органов включают экстракт желчи.

(В) Гепарин и его соли. Гепарин состоит из смеси сложных органических кислот (мукополисахаридов), получается из тканей млекопитающих. Его состав изменяется в зависимости от происхождения тканей. Гепарин и его соли находят основное применение в медицине, в особенности в качестве антикоагулянтов крови. Они включаются в данную товарную позицию независимо от степени их активности.

(Г) К прочим веществам человеческого или животного происхождения, предназначенным для терапевтических или профилактических целей, не поименованным или не включенным в другие более специфические товарные позиции Номенклатуры, относятся:

(1) Красный костный мозг, консервированный в глицерине.

(2) Змеиный или пчелиный яд, поставляемый в виде сухих хлопьев, и немикробные криптотоксины, получаемые из таких ядов.

Эти продукты, упомянутые выше в пунктах (1) и (2), расфасованные в виде дозированных лекарственных форм или в упаковки для розничной продажи, включаются в товарную позицию 3004.

(3) Костные ткани, органы и прочие ткани человеческого или животного происхождения, как в интактном виде, так и консервированные для перманентной трансплантации или имплантации, поставляемые в стерильных упаковках, которые могут быть снабжены указаниями относительно способа применения, и т.д.

В данную товарную позицию не включаются:

(а) железы и прочие органы животных, свежие, охлажденные, мороженые или обработанные иным способом для кратковременного хранения (группа 02 или 05);

(б) желчь, в том числе сухая (товарная позиция 0510);

(в) отдельные соединения определенного химического состава и прочие продукты группы 29, полученные обработкой экстрактов желез или прочих органов, например, аминокислоты (товарная позиция 2922), витамины (товарная позиция 2936), гормоны (товарная позиция 2937);

(г) человеческая кровь, кровь животных, приготовленная для использования в терапевтических, профилактических или диагностических целях, и сыворотки иммунные, или антисыворотки, (включая специфические иммуноглобулины), и прочие фракции крови (например, "нормальные" сыворотки, человеческий нормальный иммуноглобулин, плазма, фибриноген, фибрин) (товарная позиция 3002);

(д) клеточные культуры (товарная позиция 3002);

(е) продукты, имеющие характер лекарственных средств, товарной позиции 3003 или 3004 (см. соответствующие пояснения);

(ж) глобулины и фракции глобулинов (кроме глобулинов крови или сыворотки), не предназначенные для использования в терапевтических или профилактических целях (товарная позиция 3504);

(з) ферменты (товарная позиция 3507).

3002 Кровь человеческая; кровь животных, приготовленная для использования в терапевтических, профилактических или диагностических целях; сыворотки иммунные, фракции крови прочие и иммунологические продукты, модифицированные или немодифицированные, в том числе полученные методами биотехнологии; вакцины, токсины, культуры микроорганизмов (кроме дрожжей) и аналогичные продукты (+):

- сыворотки иммунные, фракции крови прочие и иммунологические продукты, модифицированные или немодифицированные, в том числе полученные методами биотехнологии:

3002 11 -- наборы для диагностики малярии

3002 12 -- сыворотки иммунные и фракции крови прочие

3002 13 -- иммунологические продукты, несмешанные, не расфасованные в виде дозированных лекарственных форм или в формы или упаковки для розничной продажи

3002 14 -- иммунологические продукты, смешанные, не расфасованные в виде дозированных лекарственных форм или в формы или упаковки для розничной продажи

3002 15 -- иммунологические продукты, расфасованные в виде дозированных лекарственных форм или в формы или упаковки для розничной продажи

3002 19 -- прочие

3002 20 - вакцины для людей

3002 30 - вакцины ветеринарные

3002 90 - прочие

В данную товарную позицию включаются:

(А) Человеческая кровь (например, человеческая кровь в запаянных ампулах).

(Б) Кровь животных, приготовленная для использования в терапевтических, профилактических или диагностических целях.

Кровь животных, не приготовленная для таких целей, включается в товарную позицию 0511.

(В) Сыворотки иммунные, фракции крови прочие и иммунологические продукты, модифицированные или немодифицированные, в том числе полученные методами биотехнологии.

Эти продукты включают:

(1) Сыворотки иммунные и фракции крови прочие, модифицированные или немодифицированные, в том числе полученные методами биотехнологии.

Сыворотки - жидкие фракции, отделяемые от крови после свертывания.

В данную товарную позицию включаются, *inter alia*, следующие продукты, полученные на основе крови (включая сосудистые эндотелиальные клетки): " нормальные" сыворотки, человеческий нормальный иммуноглобулин, фракции крови и их усеченные варианты (части) с ферментными свойствами/активностью, плазма, тромбин, фибриноген, фибрин и прочие факторы свертываемости крови, тромбомодулин, глобулины крови, сывороточные глобулины и гемоглобин. В данную категорию также включаются модифицированные тромбомодулины и модифицированные гемоглобины, полученные методами биотехнологии, например, сотромбомодулин альфа (INN) и тромбомодулин альфа (INN), а также гемоглобины с поперечными связями, такие как гемоглобин кроссфумарил (INN), гемоглобин глутамер (INN) и гемоглобин раффимер (INN).

В данную товарную позицию также включается альбумин крови (например, альбумин человеческой крови, получаемый фракционированием фракций крови и их усеченных вариантов (частей) с ферментативными свойствами/активностью, плазмы цельной человеческой крови), приготовленный для использования в терапевтических или профилактических целях.

Сыворотки иммунные получают из человеческой крови или крови животных, обладающих иммунитетом или специально иммунизированных против заболеваний или патологических состояний, вызванных патогенными бактериями и вирусами, токсинами или аллергенами и т.п. Антисыворотки применяются для лечения дифтерии, дизентерии, гангрены, менингита, пневмонии, столбняка, стафилококковых или стрептококковых инфекций, змеиных укусов, отравлений растительными ядами, аллергических заболеваний и т.п. Антисыворотки также применяются в диагностических целях, в том числе в тестах *in vitro*. Специфические иммуноглобулины представляют собой очищенные препараты на основе антисывороток.

В данную товарную позицию не включаются альбумин крови, не приготовленный для использования в терапевтических или профилактических целях (товарная позиция 3502), или глобулины (кроме глобулинов крови и глобулинов сыворотки крови) (товарная позиция 3504). В данную товарную позицию также не включаются лекарственные средства, которые получают не из крови, но которые в некоторых странах называются "сыворотки" или "искусственные сыворотки"; они включают

изотонические растворы на основе хлорида натрия или других химических соединений и суспензии цветочной пыльцы, которые применяются для лечения аллергических заболеваний.

(2) Иммунологические продукты, модифицированные или немодифицированные, в том числе полученные методами биотехнологии.

Продукты, которые применяются в диагностических или профилактических целях и в иммунологических тестах, также считаются продуктами данной категории. Они могут иметь следующие определения:

(а) моноклональные антитела (МAB) - специфические иммуноглобулины из селектированных и клонированных гибридных клеток, культивированных в культуральной среде или асцитах;

(б) фрагменты антител - фрагменты белков антител, полученные например, специфическим ферментативным расщеплением. В данную категорию включаются, *inter alia*, одноцепочечные (scFv) антитела;

(в) конъюгаты антител и фрагментов антител - конъюгаты, содержащие, по крайней мере, одно антитело или фрагмент антитела. Простейшими типами являются следующие комбинации:

(i) антитело - антитело;

(ii) фрагмент антитела - фрагмент антитела;

(iii) антитело - фрагмент антитела;

(iv) антитело - прочая субстанция;

(v) фрагмент антитела - прочая субстанция.

Конъюгаты типов (iv) и (v) включают, например, ферменты (например, щелочную фосфатазу, пероксидазу или бета-галактозидазу) или красители (флуоресцин), ковалентно связанные с белковыми структурами, применяемые для реакций непосредственного обнаружения.

В данную товарную позицию также включаются интерлейкины, интерфероны (IFN), хемокины и некоторые факторы некроза опухоли (TNF), факторы роста (GF), гематопэтины и колониестимулирующие факторы (CSF).

(Г) Вакцины, токсины, культуры микроорганизмов (кроме дрожжей) и аналогичные продукты.

Такие продукты включают:

(1) Вакцины.

Самые типичные вакцины представляют собой профилактические препараты микробного происхождения, содержащие или вирусы, или бактерии, суспензированные в физиологическом растворе, масле (липовакцины) или в других средах. Такие препараты обычно подвергнуты обработке для снижения их токсичности при сохранении иммунологических свойств.

К прочим вакцинам относятся рекомбинантные, пептидные и углеводные вакцины. Такие вакцины, как правило, содержат антиген, распознаваемую часть антигена или генный код для распознаваемой части антигена (пептиды, рекомбинанты или конъюгаты белка и др.). "Распознаваемая часть антигена" - часть антигена, которая инициирует иммунологическую реакцию организма. Действие многих из этих вакцин направлено против определенного вируса или бактерии. Такие вакцины используются в профилактических или терапевтических целях.

В данную товарную позицию также включаются смеси, состоящие из вакцин и токсоидов (например, вакцина против дифтерии, столбняка и коклюша (ДСК)).

(2) Токсины (яды), токсоиды, криптотоксины, протоксины (например, токсалицин (INN)) и антитоксины. Токсины данной товарной позиции являются пептидами или протеинами. Данные токсины не включают алкалоиды (товарная позиция 2939).

(3) Культуры микроорганизмов (кроме дрожжей). Эти культуры включают ферменты, такие как ферменты молочнокислого брожения, которые используются в производстве кисломолочных продуктов (кефира, йогурта, молочной кислоты), а также включают ферменты уксуснокислого брожения, которые применяются в производстве уксуса; микромицеты для производства пенициллина и других антибиотиков; культуры микроорганизмов, используемые в технических целях (например, для стимулирования роста растений).

Молоко или молочная сыворотка, содержащие небольшие количества ферментов молочнокислого брожения, включаются в группу 04.

(4) Вирусы человека, животных и растений и антивирусы.

(5) Бактериофаг.

В данную товарную позицию также включаются диагностические реагенты микробного происхождения, кроме упомянутых в примечании 4 (г) к данной группе - см. товарную позицию 3006. В данную товарную позицию не включаются ни ферменты (сычужный фермент, амилаза и др.), даже если они имеют микробное происхождение (стрептокиназа, стрептодорназа и др.) (товарная позиция 3507), ни мертвые одноклеточные микроорганизмы (кроме вакцин) (товарная позиция 2102).

(Д) Диагностические наборы.

Диагностические наборы включаются в данную товарную позицию, если основные свойства набора обусловлены продуктами данной товарной позиции. Общие реакции, происходящие при применении таких наборов, включают агглютинацию, осаждение, нейтрализацию, связывание комплемента, гемагглютинацию, иммуносорбентный анализ с ферментной меткой (ELISA) и т.д. В данную товарную позицию включаются диагностические наборы для выявления малярии, основанные на моноклональных антителах к рLDH (лактатдегидрогеназа плазмодия). Основные свойства определяются тем компонентом, который придает наибольшую специфичность процедуре диагностики.

Продукты данной товарной позиции включаются сюда независимо от того, расфасованы они или нет в виде дозированных форм или в упаковки для розничной продажи и для продажи в крупной или мелкой упаковке.

Пояснение к субпозиции.

Субпозиция 3002 13

Несмешанные иммунологические продукты субпозиции 3002 13 могут содержать примеси. Термин —примеси применяется исключительно к веществам, наличие которых в продуктах является исключительно и непосредственно результатом процесса производства (включая процесс очистки). Эти вещества получаются из любых компонентов, участвующих в процессе, и, главным образом, являются следующими веществами:

- (а) непрореагировавшие исходные вещества;
- (б) примеси, присутствующие в исходных веществах;
- (в) реагенты, используемые в процессе производства (включая очистку);
- (г) побочные продукты.

3003 Лекарственные средства (кроме товаров товарной позиции 3002, 3005 или 3006), состоящие из смеси двух или более компонентов, для использования в терапевтических или профилактических целях, но не расфасованные в виде дозированных лекарственных форм или в формы или упаковки для розничной продажи :

3003 10 - содержащие пенициллины или их производные, имеющие структуру пенициллановой кислоты, или содержащие стрептомицины или их производные

3003 20 - прочие, содержащие антибиотики

- прочие, содержащие гормоны или другие соединения товарной позиции 2937:

3003 31 - - содержащие инсулин

3003 39 - - прочие

- прочие, содержащие алкалоиды или их производные:

3003 41 -- содержащие эфедрин или его соли

3003 42 -- содержащие псевдоэфедрин (INN) или его соли

3003 43 -- содержащие норэфедрин или его соли

3003 49 - - прочие

3003 60 - прочие, содержащие противомаларийные активные (действующие) вещества, указанные в примечании к субпозициям 2 к данной группе

3003 90 - прочие

В данную товарную позицию включаются лекарственные средства, используемые для внутреннего или наружного применения или для профилактики заболеваний человека или животных. Такие средства получают смешиванием двух или более компонентов. Однако расфасованные в виде дозированных лекарственных форм или в упаковки для розничной продажи они включаются в товарную позицию 3004.

В данную товарную позицию включаются:

(1) Смешанные лекарственные средства, такие как препараты, перечисленные в официальных фармакопеях, патентованные препараты и т.п., включая препараты, выпускаемые в виде жидкостей для полоскания горла и рта, глазных капель, мазей, линиментов, инъекционных растворов, противовоспалительных и других препаратов, не включаемые в товарную позицию 3002, 3005 или 3006.

Однако это не следует понимать таким образом, что препараты, зарегистрированные в официальных фармакопеях, патентованные препараты и др. всегда включаются в товарную позицию 3003. Например, препараты против угрей, предназначенные главным образом для очищения кожи и не содержащие достаточно высоких концентраций активных ингредиентов, чтобы рассматривать их как препараты, имеющие первичное терапевтическое или профилактическое действие против угрей, должны включаться в товарную позицию 3304.

(2) Препараты, содержащие одно действующее вещество в смеси с наполнителем, подсластителем, агломерирующим веществом, носителем и т.д.

(3) Препараты, предназначенные для питания, вводимые исключительно внутривенно, например, путем внутривенных вливаний через шприц или капельницу.

(4) Коллоидные растворы и суспензии (например, коллоидный селен) для медицинских целей, за исключением коллоидной серы или драгоценных металлов в коллоидном состоянии.

Коллоидная сера включается в товарную позицию 3004, когда она расфасована в виде дозированных лекарственных форм или в упаковки для розничной продажи для использования в терапевтических или профилактических целях, и в товарную позицию 2802 во всех остальных случаях. Драгоценные металлы в коллоидном состоянии включаются в товарную позицию 2843 независимо от того, применяются они или не применяются в медицинских целях. Смеси драгоценных металлов в коллоидном состоянии или смеси одного или более драгоценных металлов в коллоидном состоянии с другими веществами, используемые в терапевтических или профилактических целях, включаются, однако, в данную товарную позицию.

(5) Лекарственные сложные растительные экстракты, включая экстракты, полученные обработкой смесей растений.

(6) Лекарственные смеси растений или частей растений товарной позиции 1211.

(7) Лечебные соли, получаемые упариванием природных минеральных вод, и аналогичные продукты, полученные искусственным путем.

(8) Концентрированные воды соляных источников (например, воды Крейцнаха), используемые в терапии; смеси солей, приготовленные для лечебных ванн (серные, йодные и др. ванны), без добавления или с добавлением ароматических веществ.

(9) Лечебные соли (например, смесь бикарбоната натрия, винной кислоты, сульфата магния и сахара) и аналогичные смешанные выделяющие газ соли, используемые в медицинских целях.

(10) Камфорное масло, фенольное масло и т.п.

(11) Антиастматические продукты, такие как антиастматическая бумага и порошки.

(12) "Лекарственные средства пролонгированного действия", такие как препараты, в которых лекарственный компонент фиксирован на полимерном ионообменном материале.

(13) Анестетики, используемые в медицине, ветеринарии или хирургии.

Положения текста данной товарной позиции не относятся к пищевым продуктам или напиткам, таким как диетические, диабетические или обогащенные питательными добавками пищевые продукты, тонизирующие напитки или минеральные воды (природные или искусственные), которые включаются в соответствующие товарные позиции. Это, как правило, имеет отношение к пищевым добавкам, содержащим только питательные вещества. Основными питательными веществами в пищевых продуктах являются белки, углеводы и жиры. Витамины и минеральные соли также играют роль в питании.

Аналогично пищевые продукты и напитки, содержащие лекарственные вещества, не включаются в данную товарную позицию, если эти вещества добавлены с единственной целью улучшения диетического баланса, увеличения энергетического содержания или питательной ценности продукта или для улучшения его вкусоароматических качеств при обязательном условии, что продукт сохраняет свои свойства пищевого продукта или напитка.

Кроме того, продукты, состоящие из смеси растений или частей растений или состоящие из растений и частей растений, смешанных с другими веществами, используемые для приготовления травяных настоев или травяных "чаев" (например, травяных настоев или травяных "чаев", обладающих слабительными, очистительными, мочегонными или ветрогонными свойствами), и которые, как утверждают, облегчают недомогание или благоприятно влияют на общее состояние здоровья и самочувствие, также не включаются в данную товарную позицию (товарная позиция 2106).

В дополнение к этому в данную товарную позицию не включаются пищевые добавки, содержащие витамины или минеральные соли, которые приготовлены в целях укрепления здоровья и улучшения самочувствия, но не имеют указаний по применению их для предупреждения или лечения болезней или недугов. Такие продукты, выпускаемые обычно в жидком виде, но которые могут также поставляться в порошках или таблетках, как правило, включаются в товарную позицию 2106 или группу 22.

Однако в данную товарную позицию включаются препараты, в которых пищевой продукт или напиток просто служит в качестве носителя, наполнителя или подсластителя для лекарственных веществ (например, для улучшения пищеварения).

Помимо пищевых продуктов и напитков в данную товарную позицию не включаются:

(а) товары товарной позиции 3002, 3005 или 3006;

(б) водные дистилляты или водные растворы эфирных масел и товары товарных позиций 3303 - 3307, даже если они обладают терапевтическими или профилактическими свойствами (группа 33);

(в) мыла, содержащие лекарственные средства (товарная позиция 3401);

(г) инсектициды, дезинфицирующие средства и пр. товарной позиции 3808.

3004

Лекарственные средства (кроме товаров товарной позиции 3002, 3005 или 3006), состоящие из смешанных или несмешанных продуктов, для использования в терапевтических или профилактических целях, расфасованные в виде дозированных лекарственных форм (включая лекарственные средства в форме трансдермальных систем) или в формы или упаковки для розничной продажи:

3004 10 - содержащие пенициллины или их производные, имеющие структуру пенициллановой кислоты, или содержащие стрептомицины или их производные

3004 20 - прочие, содержащие антибиотики:

- прочие, содержащие гормоны или другие соединения товарной позиции 2937:

3004 31 - - содержащие инсулин

3004 32 - - содержащие кортикостероидные гормоны, их производные или структурные аналоги

3004 39 - - прочие

- прочие, содержащие алкалоиды или их производные:

3004 41 -- содержащие эфедрин или его соли

3004 42 -- содержащие псевдоэфедрин (INN) или его соли

3004 43 -- содержащие норэфедрин или его соли

3004 49 - - прочие

3004 50 - прочие, содержащие витамины или другие соединения товарной позиции 2936

3004 60 - прочие, содержащие противомаларийные активные (действующие) вещества, указанные в примечании к субпозициям 2 к данной группе

3004 90 - прочие

В данную товарную позицию включаются лекарственные средства, состоящие из смешанных или несмешанных продуктов, при условии, что они:

(а) расфасованы в виде дозированных лекарственных форм или в формах, таких как таблетки, ампулы (например, бидистиллированная вода в ампулах емкостью 1,25 - 10 см³, находящая применение или для непосредственного лечения некоторых заболеваний, например, алкоголизма, диабетической комы, или в качестве растворителя для приготовления лекарственных растворов для инъекций), капсулы, крахмальные капсулы, капли или пастилки, лекарственные средства в форме трансдермальных систем, или небольшие количества порошка, приготовленные в качестве одноразовой дозы для использования в терапевтических или профилактических целях.

В данную товарную позицию также включаются дозированные лекарственные формы в виде систем трансдермального применения, которые обычно используются в виде самоклеящихся пластырей (обычно прямоугольной или круглой формы) и наносятся непосредственно на кожу пациентов. Активное вещество содержится в части пластыря, закрытой пористой мембраной на стороне, контактирующей с кожей. Активное вещество, высвобождающееся из пластыря, путем пассивной молекулярной диффузии поглощается через кожу и попадает непосредственно в кровоток. Такие системы не следует путать с медицинскими лейкопластырями товарной позиции 3005.

Данная товарная позиция распространяется на одноразовые дозы как в крупной упаковке, так и в упаковках для розничной продажи и т.д.; или

(б) в упаковках для розничной продажи для использования в терапевтических или профилактических целях. Это относится к продуктам (например, бикарбонат натрия и порошок тамаринда), которые благодаря своей упаковке и особенно приложенным к ним указаниям к применению (описание заболевания или состояния, при котором их следует использовать, способа применения или использования, описание доз и т.д.) явно предназначены для продажи непосредственно потребителям (частным лицам, больницам и т.д.) для применения в вышеуказанных целях без переупаковки.

Эти указания (на любом языке) могут помещаться на этикетке, вкладыше или в другом месте. Однако само по себе указание на то, что продукт имеет фармацевтическую или какую-то другую степень чистоты, не является достаточным основанием для включения его в данную товарную позицию.

Однако несмешанные продукты, не сопровождаемые никакими указаниями, должны рассматриваться как расфасованные для розничной продажи для использования в терапевтических или профилактических целях, если они расфасованы в форму, явно предназначенную для такого использования.

Лекарственные средства, состоящие из смешанных продуктов для использования в терапевтических или профилактических целях и не расфасованные в виде

лекарственных дозированных форм или в упаковки для розничной продажи, включаются в товарную позицию 3003 (см. соответствующие пояснения).

В соответствии с примечанием 3 к данной группе под несмешанными продуктами следует понимать также следующие продукты:

(1) Несмешанные продукты, растворенные в воде.

(2) Все товары группы 28 или 29. Такие продукты включают коллоидную серу и стабилизированные растворы пероксида водорода.

(3) Простые растительные экстракты товарной позиции 1302, просто стандартизованные или растворенные в любом растворителе (см. пояснения к товарной позиции 1302).

Однако следует отметить, что несмешанные продукты товарных позиций 2843 - 2846 и 2852 никогда не включаются в товарную позицию 3004, даже если они удовлетворяют требованиям пункта (а) или (б) выше. Например, серебро в коллоидном состоянии включается в товарную позицию 2843, даже если расфасовано в виде дозированных лекарственных форм или упаковано и представлено в качестве лекарственного средства.

В данную товарную позицию включаются пастилки, таблетки, капли и пр., пригодные только для медицинских целей, такие как препараты на основе серы, угля, тетрабората натрия, бензоата натрия, хлората калия или оксида магния.

Однако товары, выпускаемые в виде пастилок для горла или капель от кашля, состоящие главным образом из сахара (независимо от того, содержат ли они также и другие пищевые продукты, такие как желатин, крахмал или муку) и вкусо-ароматических добавок (включая вещества, обладающие лекарственным действием, такие как бензиловый спирт, ментол, эвкалиптол и толуанский бальзам), включаются в товарную позицию 1704. Пастилки для горла или капли от кашля, содержащие вещества, обладающие лекарственным действием, кроме вкусоароматических добавок, включаются в данную товарную позицию, когда расфасованы в виде дозированных лекарственных форм или в упаковки для розничной продажи, при условии, что содержание этих веществ в каждой пастилке или в капле достаточно для использования их в терапевтических или профилактических целях.

В данную товарную позицию включаются также следующие продукты при условии, что они выпускаются в соответствии с пунктом (а) или (б) выше:

(1) Органические поверхностно-активные вещества и препараты с активным катионом (например, соли четвертичного аммониевого основания), обладающие антисептическим, дезинфицирующим, бактерицидным или гермицидным действием.

(2) Поливинилпирролидон-йод, являющийся продуктом реакции йода и поливинилпирролидона.

(3) Заменители костного трансплантата, изготовленные из сульфата кальция хирургического назначения, которые вводятся в полость сломанной кости с помощью

шприца и самопроизвольно рассасываются и заменяются костной тканью; эти продукты образуют кристаллическую матрицу, на которой может расти новая кость по мере того, как матрица рассасывается.

Однако в данную товарную позицию не включаются цементы, реконструирующие кость, обычно содержащие отвердитель (вулканизирующий агент) и активатор, используемые, например, для крепления протезных имплантатов к уже существующей кости (товарная позиция 3006).

Положения текста данной товарной позиции не относятся к пищевым продуктам или напиткам, таким как диетические, диабетические или обогащенные питательными добавками пищевые продукты, тонизирующие напитки или минеральные воды (природные или искусственные), которые включаются в соответствующие товарные позиции. Это, как правило, имеет отношение к пищевым добавкам, содержащим только питательные вещества. Основными питательными веществами в пищевых продуктах являются белки, углеводы и жиры. Витамины и минеральные соли также играют роль в питании.

Аналогично пищевые продукты и напитки, содержащие лекарственные вещества, не включаются в данную товарную позицию, если эти вещества добавлены с единственной целью улучшения диетического баланса, увеличения энергетического содержания или питательной ценности продукта или для улучшения его вкусоароматических качеств при обязательном условии, что продукт сохраняет свои свойства пищевого продукта или напитка.

Кроме того, продукты, состоящие из смеси растений или частей растений или состоящие из растений и частей растений, смешанных с другими веществами, используемые для приготовления травяных настоев или травяных "чаев" (например, травяных настоев или травяных "чаев", обладающих слабительными, очистительными, мочегонными или ветрогонными свойствами), и которые, как утверждают, облегчают недомогание или благоприятно влияют на общее состояние здоровья и самочувствие, также не включаются в данную товарную позицию (товарная позиция 2106).

В дополнение к этому в данную товарную позицию не включаются пищевые добавки, содержащие витамины или минеральные соли, которые приготовлены в целях поддержания здоровья и хорошего самочувствия, но не имеют указаний по применению их для лечения или профилактики каких-либо заболеваний. Такие продукты, выпускаемые обычно в жидком виде, но которые могут также поставляться в порошках или таблетках, как правило, включаются в товарную позицию 2106 или группу 22.

Однако в данную товарную позицию включаются препараты, в которых пищевой продукт или напиток служит в качестве носителя, наполнителя или подсластителя для лекарственных веществ (например, для улучшения пищеварения).

В данную товарную позицию также не включаются:

(а) змеиный или пчелиный яд, не поставляемый в качестве лекарственного средства (товарная позиция 3001);

(б) товары товарной позиции 3002, 3005 или 3006, как бы они ни были расфасованы ;

(в) водные дистилляты или водные растворы эфирных масел и препараты товарных позиций 3303 - 3307, даже если они обладают терапевтическими или профилактическими свойствами (группа 33);

(г) мыла, содержащие лекарственные средства, как бы они ни были расфасованы (товарная позиция 3401);

(д) инсектициды, дезинфицирующие средства и пр. товарной позиции 3808, не предназначенные для внутреннего или наружного употребления в качестве лекарственных средств;

(е) препараты, такие как таблетки, жевательная резинка или пластыри (трансдермальные системы), предназначенные для того, чтобы помочь курильщикам бросить курить (товарная позиция 2106 или 3824).

3005 Вата, марля, бинты и аналогичные изделия (например, перевязочный материал , лейкопластыри, припарки), пропитанные или покрытые фармацевтическими веществами или расфасованные в формы или упаковки для розничной продажи, предназначенные для использования в медицине, хирургии, стоматологии или ветеринарии:

3005 10 - материал перевязочный адгезивный и прочие изделия, имеющие липкий слой

3005 90 - прочие

В данную товарную позицию включаются такие изделия, как вата, марля, бинты и аналогичные изделия, изготовленные из текстильных материалов, бумаги, пластмасс и пр., пропитанные или покрытые фармацевтическими веществами (противовоспалительными, антисептическими и др.), предназначенные для использования в медицине, хирургии, стоматологии или ветеринарии.

Эти изделия включают вату, пропитанную йодом или метилсалицилатом и др., различные предварительно обработанные перевязочные материалы, предварительно обработанные припарки (например, припарки из горчицы или льняного семени), лекарственные лейкопластыри и т.д. Они могут быть в куске, дисках или в любой другой форме.

Вата и марля для перевязок (как правило, из впитывающего хлопка), бинты и пр., не пропитанные или не покрытые фармацевтическими веществами, также включаются в данную товарную позицию при условии, что они расфасованы в формы или упаковки для розничной продажи непосредственно частным лицам, клиникам, больницам и т.д., без переупаковки, и имеют характеристики (представлены в рулонах или в сложенном виде, в защитной упаковке, с маркировкой т.д.), позволяющие идентифицировать их

как предназначенные исключительно для использования в медицине, хирургии, стоматологии или ветеринарии.

В данную товарную позицию также включаются следующие типы перевязочных материалов:

(1) Кожные повязки, состоящие из предварительно замороженных или лиофилизированных (высушенных) полосок кожной животной ткани, как правило, свиной, используемые в качестве временных биологических повязок для непосредственного нанесения на участки поврежденной кожи, открытые тканевые раны, места, инфицированные во время хирургического вмешательства, и т.д. Они бывают различных размеров, помещаются в стерильные упаковки (для розничной продажи) и снабжаются информацией о применении.

(2) Жидкие повязки выпускаются в виде аэрозолей (для розничной продажи) и используются для покрытия ран защитной прозрачной пленкой. Такие повязки могут содержать стерильный раствор пластмассы (например, модифицированный виниловый сополимер или полимер на основе метакрилата) в летучем органическом растворителе (например, этилацетате) и пропелланта независимо от того, содержат они или не содержат добавки фармацевтических веществ (в частности, антисептиков).

В данную товарную позицию не включаются бинты, лейкопластыри и т.п., содержащие оксид цинка, и покрытые гипсом бинты, не расфасованные в формы или упаковки для розничной продажи, предназначенные для использования в медицине, хирургии, стоматологии или ветеринарии.

В данную товарную позицию также не включаются:

(а) специально кальцинированные или мелко измельченные гипсы и составы для зубоврачебных целей на основе гипса (товарные позиции 2520 и 3407, соответственно);

(б) лекарственные средства в форме трансдермальных систем (товарная позиция 3004);

(в) товары, упомянутые в примечании 4 к данной группе (товарная позиция 3006);

(г) женские гигиенические прокладки и тампоны, детские пеленки и подгузники и аналогичные изделия товарной позиции 9619.

3006

Фармацевтическая продукция, упомянутая в примечании 4 к данной группе:

3006 10 - кетгут хирургический стерильный, аналогичные стерильные материалы для наложения швов (включая стерильные рассасывающиеся хирургические или стоматологические нити) и стерильные адгезивные ткани для хирургического закрытия ран; ламинария стерильная и тампоны из ламинарии стерильные; стерильные рассасывающиеся хирургические или стоматологические кровоостанавливающие средства

(гемостатики); стерильные хирургические или стоматологические адгезионные барьеры, рассасывающиеся или нерассасывающиеся

3006 20 - реагенты для определения группы крови

3006 30 - препараты контрастные для рентгенографических обследований; реагенты диагностические, предназначенные для введения больным

3006 40 - цементы зубные и материалы для пломбирования зубов прочие; цементы, реконструирующие кость

3006 50 - сумки санитарные и наборы для оказания первой помощи

3006 60 - средства химические контрацептивные на основе гормонов, прочих соединений товарной позиции 2937 или спермицидов

3006 70 - препараты в виде геля, предназначенные для использования в медицине или ветеринарии в качестве смазки для частей тела при хирургических операциях или физических исследованиях или в качестве связующего агента между телом и медицинскими инструментами

- прочие:

3006 91 -- приспособления, идентифицируемые как приспособления для стомического использования

3006 92 - - непригодные фармацевтические средства

В данную товарную позицию включаются только следующие товары:

(1) Стерильный хирургический кетгут, аналогичные стерильные материалы для наложения швов и стерильные адгезивные ткани для хирургического закрытия ран.

Сюда относятся все типы лигатур для хирургических швов при условии, что они являются стерильными. Такие лигатуры, как правило, поставляются в антисептических растворах или в запечатанных стерильных упаковках.

К материалам, используемым для таких лигатур, относятся:

(а) кетгут (переработанный коллаген, получаемый из кишок крупного рогатого скота, овец или других животных);

(б) натуральные волокна (хлопок, шелк, лен);

(в) синтетические полимерные волокна, такие как полиамиды (нейлоны), полиэфиры;

(г) металлы (коррозионностойкая сталь, тантал, серебро, бронза).

Сюда также включаются адгезивные ткани, такие как ткани на основе бутилцианоакрилата и красителя; после наложения мономер полимеризуется и таким образом заменяет традиционные материалы для наложения швов для закрытия внутренних или наружных ран на теле больного.

В данную товарную позицию не включаются нестерильные материалы для наложения швов. Они классифицируются в соответствии с материалом, например, кетгут (товарная позиция 4206), волокно из шелкоотделительных желез шелкопряда, текстильная пряжа и пр. (раздел XI), металлическая проволока (группа 71 или раздел XV).

(2) Стерильная ламинария и стерильные тампоны из ламинарии.

Данный пункт ограничивается рассмотрением стерильной ламинарии и стерильных тампонов из ламинарии (коротких водорослей, которые бывают иногда коричневого цвета и имеют шероховатую рифленую поверхность). Ламинария существенно набухает при контакте с влажными веществами и становится гладкой и эластичной.

Поэтому ламинария используется в хирургии как расширяющее средство.

Нестерильные продукты не включаются в данную товарную позицию (товарная позиция 1212).

(3) Стерильные рассасывающиеся хирургические или стоматологические кровоостанавливающие средства (гемостатики).

Сюда включаются стерильные материалы, используемые в хирургии или стоматологии для остановки кровотечения и способные рассасываться в жидкостях организма. К таким материалам относится окисленная целлюлоза, как правило, в виде марли или волокон ("вата"), пакетов, тампонов или полосок; желатиновая губка или пена, марля из альгината кальция, "вата" или "пленка".

(4) Стерильные хирургические или стоматологические адгезионные барьеры, рассасывающиеся или нерассасывающиеся.

(5) Реагенты для определения группы крови.

Реагенты данной товарной позиции должны быть пригодными для непосредственного употребления при определении группы крови. Эти реагенты производятся или из сыворотки человеческого или животного происхождения, или из растительных экстрактов семян или других частей растений (фитагглютинины). Такие реагенты используются для определения группы крови путем выявления характеристик форменных элементов или сыворотки крови. В дополнение к основным ингредиентам они могут включать вещества, усиливающие их активность или стабилизирующие их (антисептики, антибиотики и др.).

А. Следующие препараты должны рассматриваться как реагенты для определения группы крови по свойствам форменных элементов крови:

- (i) препараты для определения групп А, В, О и АВ, подгрупп A_1 и A_2 и фактора Н;
- (ii) препараты для определения групп М, N, S и Р, а также других групп, таких как Lu, К и Le;
- (iii) препараты для определения групп Rh и подгрупп C^w , F, V и др. подгрупп;
- (iv) препараты для определения групп крови у животных.

Б. Препараты, которые должны рассматриваться как реагенты для определения свойств сыворотки, являются препаратами, используемыми для определения:

- (i) характеристик систем Gm, Km и др.;
- (ii) групп сыворотки Gc Ag и др.

В. Антисыворотка человека (сыворотка Кумбса), являющаяся важной в некоторых методиках определения группы крови, также должна рассматриваться как реагент данной товарной позиции.

Сырая сыворотка и другие вещества-полуфабрикаты, требующие предварительной обработки перед их использованием в качестве реагентов, должны рассматриваться там же, где и составляющие их компоненты.

Г. В данную товарную позицию включаются реагенты для определения свойств HLA (HLA-антигенов); они должны быть пригодными для непосредственного употребления. Они представляют собой сыворотку человеческого или животного происхождения. Такие реагенты вступают в реакцию с лимфоцитами периферической крови исследуемого образца, в результате чего определяются антигены системы HLA. Антигены HLA в исследуемой пробе можно определить по типу реакций, протекающих с различными стандартными сыворотками HLA. Помимо активных ингредиентов такие реагенты содержат добавки для стабилизации и консервации.

Сюда относятся:

- (а) препараты для определения антигенов А, В и С системы HLA;
- (б) препараты для определения антигенов DR системы HLA;
- (в) препараты для определения антигенов D системы HLA;

(г) готовые реагенты для определения антигенов А, В и С в системе HLA, содержащие ряд различных антисывороток системы HLA (например, тест-пластинки);

(д) готовые реагенты для определения локуса DR системы HLA (например, тест-пластинки).

(6) Контрастные препараты для рентгенографических обследований и диагностические реагенты, предназначенные для введения больным, в виде несмешанных продуктов, расфасованных в дозированных формах, или продуктов, состоящих из двух или более ингредиентов, смешанных специально для такого применения.

Контрастные препараты используются в рентгенографических обследованиях внутренних органов, артерий, вен, мочевыводящих путей, желчных протоков и т.д. Эти препараты приготавливаются на основе сульфата бария или других веществ, не прозрачных для рентгеновских лучей, и могут вводиться в организм путем инъекций или перорально (например, прием бариевой суспензии).

Диагностические реагенты (включая микробные диагностические реагенты) данной товарной позиции вводятся в организм перорально, путем инъекций и т.п.

Диагностические реагенты, не предназначенные для введения больным (например, реагенты, которые используются для проведения анализов крови, мочи и пр., для исследования проб, взятых у больных, и для проведения лабораторных анализов), не включаются; они рассматриваются в товарных позициях, соответствующих материалам, из которых они изготовлены (например, группа 28, группа 29 или товарная позиция 3002 или 3822).

(7) Цементы зубные и материалы для пломбирования зубов и цементы, реконструирующие кость.

Зубные цементы и материалы для пломбирования зубов, как правило, имеют в основе соли металлов (хлорид цинка, фосфат цинка и т.д.), оксиды металлов, гуттаперчу или пластмассу. Они могут также состоять из сплавов металлов (включая сплавы драгоценных металлов), специально обработанных для использования в качестве пломбировочных материалов. Такие сплавы иногда называются "амальгамами", даже если они и не содержат ртути. В данную товарную позицию включаются как временные, так и постоянные пломбировочные материалы, а также цементы и пломбировочные материалы, содержащие добавки лекарственных веществ и обладающие профилактическими свойствами.

Они, как правило, поставляются в виде порошков или таблеток, иногда в комплекте с жидкостью, необходимой для их подготовки, а на упаковках указывается, что препарат предназначен для стоматологических целей.

В данную товарную позицию также включаются стержни (например, из серебра, гуттаперчи, бумаги) для пломбирования зубных каналов.

В данную товарную позицию также включаются цементы, реконструирующие кость, обычно содержащие отвердитель (вулканизирующий агент) и активатор, используемые, например, для крепления протезных имплантатов к уже существующей кости; эти цементы обычно оказывают лечебный эффект при температуре, равной температуре тела.

В данную товарную позицию не включаются специально кальцинированные или мелко измельченные гипсы и составы для зубоврачебных целей на основе гипса (товарные позиции 2520 и 3407, соответственно).

Заменители костного трансплантата, изготовленные из сульфата кальция хирургического назначения и образующие кристаллическую матрицу, на которой может расти новая кость по мере того, как матрица рассасывается, также не включаются (товарная позиция 3004).

(8) Сумки санитарные и наборы для оказания первой помощи.

Они содержат небольшие количества наиболее распространенных лекарственных средств (например, перексид водорода, настойку йода, меркурохром, настойку арники и т.д.), немного перевязочного материала, бинтов, пластырей и т.д., а также выборочно некоторые инструменты, такие как ножницы, пинцеты и пр.

В данную товарную позицию не включаются специальные медицинские наборы, которыми пользуются врачи.

(9) Химические контрацептивные средства на основе гормонов, прочих соединений товарной позиции 2937 или спермицидов, расфасованные или не расфасованные в упаковки для розничной продажи.

(10) Препараты в виде геля, предназначенные для использования в медицине или ветеринарии в качестве смазки для частей тела при хирургических операциях или физических исследованиях или в качестве связующего агента между телом и медицинскими инструментами.

Эти препараты обычно содержат полиспирты (глицерин, пропиленгликоль и т.д.), воду и загуститель. Как правило, они используются в качестве смазки между частями тела в процессе физических исследований (например, влагалищная смазка) или между частями тела и руками хирурга, перчатками или медицинскими инструментами для целей медицины или ветеринарии. Они также используются в качестве связующего агента между телом и медицинскими инструментами (например, электрокардиографом, ультразвуковым сканером).

(11) Приспособления, идентифицируемые как приспособления для стомического использования, то есть колостомные, илеостомные и уростомные мешки, разрезанные по форме, и их липкие пластины или лицевые части.

(12) Непригодные фармацевтические средства.

В данную товарную позицию также включаются фармацевтические продукты, которые не пригодны для использования по первоначальному назначению, например, вследствие истечения их срока годности.

Группа 31 Удобрения

Примечания:

1. В данную группу не включаются:

(а) кровь животных товарной позиции 0511;

(б) отдельные соединения определенного химического состава (кроме указанных в примечаниях 2 (а), 3 (а), 4 (а) или 5); или

(в) искусственно выращенные кристаллы хлорида калия (кроме оптических элементов) каждый массой не менее 2,5 г, включаемые в товарную позицию 3824; оптические элементы хлорида калия (товарная позиция 9001).

2. В товарную позицию 3102 включаются лишь следующие товары при условии, что они не расфасованы в формы или упаковки, как предусмотрено в товарной позиции 3105:

(а) товары, которые соответствуют тому или иному описанию, приведенному ниже:

(i) нитрат натрия, с примесями или без примесей;

- (ii) нитрат аммония, с примесями или без примесей;
- (iii) двойные соли сульфата аммония и нитрата аммония, с примесями или без примесей;
- (iv) сульфат аммония, с примесями или без примесей;
- (v) двойные соли (с примесями или без примесей) или смеси нитрата кальция и нитрата аммония;
- (vi) двойные соли (с примесями или без примесей) или смеси нитрата кальция и нитрата магния;
- (vii) цианамид кальция, с примесями или без примесей, обработанный или не обработанный маслом;
- (viii) мочевины, с примесями или без примесей;
- (б) удобрения, состоящие из смесей любых веществ, указанных в примечании 2 (а);
- (в) удобрения, состоящие из хлорида аммония или любого другого вещества, указанного в примечании 2 (а) или 2 (б), смешанного с мелом, гипсом или другими неорганическими веществами, не являющимися удобрениями;
- (г) жидкие удобрения, состоящие из товаров, указанных в примечании 2 (а) (ii) или 2 (а) (viii), или из смесей этих товаров, в водном или аммиачном растворе.

3. В товарную позицию 3103 включаются лишь следующие товары при условии, что они не расфасованы в формы или упаковки, как предусмотрено в товарной позиции 3105:

- (а) товары, которые соответствуют тому или иному описанию, приведенному ниже:
 - (i) основной шлак;
 - (ii) природные фосфаты товарной позиции 2510, кальцинированные или обработанные при температуре, большей, чем необходимо для удаления примесей;
 - (iii) суперфосфаты (простой, двойной или тройной);
 - (iv) водородфосфат кальция, содержащий не менее 0,2 мас.% фтора в пересчете на сухой безводный продукт;
- (б) удобрения, состоящие из смесей любых товаров, указанных в примечании 3 (а), но без учета предельного содержания фтора;
- (в) удобрения, состоящие из любых товаров, указанных в примечании 3 (а) или 3 (б), но без учета предельного содержания фтора, смешанных с мелом, гипсом или другими неорганическими веществами, не являющимися удобрениями.

4. В товарную позицию 3104 включаются лишь следующие товары при условии, что они не расфасованы в формы или упаковки, как предусмотрено в товарной позиции 3105:

- (а) товары, которые соответствуют тому или иному описанию, приведенному ниже:
 - (i) необработанные калийные соли (например, карналлит, каинит и сильвит);
 - (ii) хлорид калия, с примесями или без примесей, за исключением упомянутого выше в примечании 1 (в);

- (iii) сульфат калия, с примесями или без примесей;
- (iv) сульфат калия-магния, с примесями или без примесей;
- (б) удобрения, состоящие из смеси любых веществ, указанных выше в примечании 4 (а).

5. Диводородфосфат аммония (фосфат моноаммония) и водородфосфат диаммония (фосфат диаммония), с примесями или без примесей, а также их смеси должны включаться в товарную позицию 3105.

6. В товарной позиции 3105 под термином "удобрения прочие" понимаются только товары, используемые как удобрения и содержащие в качестве основного компонента, по крайней мере, один из следующих питательных элементов: азот, фосфор или калий.

ОБЩИЕ ПОЛОЖЕНИЯ

В данную группу включается большинство продуктов, обычно используемых как природные или искусственные удобрения.

С другой стороны, в данную группу не включаются продукты, которые не столько удобряют, сколько улучшают структуру почвы, такие как:

- (а) известь (товарная позиция 2522);
- (б) мергель и перегной (содержащие или не содержащие в природном виде небольшие количества питательных элементов: азота, фосфора или калия) (товарная позиция 2530);
- (в) торф (товарная позиция 2703).

В данную группу также не включаются препараты с питательными микроэлементами, которые добавляются в семена, листья или почву и способствуют прорастанию семян и росту растений. Они могут содержать небольшие количества питательных элементов: азота, фосфора и калия, но не в качестве основных составляющих (например, товарная позиция 3824).

В данную группу также не включаются способствующие росту растений компосты, основанные на торфе или смесях торфа и песка или торфа и глины (товарная позиция 2703), а также смеси из земли, песка, глины и т.д. (товарная позиция 3824). Все эти продукты могут содержать небольшие количества питательных элементов: азота, фосфора или калия.

3101 Удобрения животного или растительного происхождения, смешанные или несмешанные, химически обработанные или необработанные; удобрения, полученные смешиванием или химической обработкой продуктов растительного или животного происхождения

В данную товарную позицию включаются:

- (а) удобрения животного или растительного происхождения, смешанные или несмешанные, химически обработанные или необработанные;

(б) продукты растительного или животного происхождения, превращенные в удобрения смешиванием или химической обработкой (кроме костных суперфосфатов товарной позиции 3103).

Однако эти продукты включаются в товарную позицию 3105, если расфасованы в формы или упаковки, как предусмотрено в данной товарной позиции.

В данную товарную позицию включаются, *inter alia*:

(1) Гуано, которое представляет собой экскременты и останки морских птиц, обнаруживаемые в больших количествах на некоторых островах и морских побережьях. Оно содержит азот и фосфор и обычно представляет собой желтоватый порошок с сильным аммиачным запахом.

(2) Экскременты, загрязненные отходы шерсти и навоз, не пригодные для какого-либо другого использования, кроме как в качестве удобрений.

(3) Гнилые растительные продукты, не пригодные для какого-либо другого использования, кроме как в качестве удобрений.

(4) Измельченное гуано.

(5) Продукты, получаемые в качестве отходов при обработке кожи серной кислотой

(6) Компост, состоящий из гнилых растительных отходов и других веществ, в котором разложение ускорялось или регулировалось обработкой известью и т.д.

(7) Остатки и отходы очистки шерсти.

(8) Смеси высушенной крови и костной муки.

(9) Стабилизированный шлам сточных вод городских предприятий по обработке сточных вод. Стабилизированный шлам сточных вод получают путем фракционирования шлама сточных вод для удаления крупных объектов и осаждения песка и тяжелых небиологических составляющих; затем оставшийся шлам сушится на воздухе или фильтруется. Полученный таким способом стабилизированный шлам содержит большую долю органических веществ, а также некоторые питательные элементы (например, фосфор и азот). Однако шламы, содержащие в высоких концентрациях другие материалы (например, тяжелые металлы), которые делают стабилизированные шламы непригодными для их использования в качестве удобрений, не включаются (товарная позиция 3825).

В данную товарную позицию также не включаются:

(а) кровь животных, жидкая или высушенная (товарная позиция 0511);

(б) размельченные в порошок кости, рога или копыта или рыбные отходы (группа 05);

(в) мука тонкого и грубого помола и гранулы из мяса или мясных субпродуктов, рыбы или ракообразных, моллюсков или прочих водных беспозвоночных, непригодные для употребления в пищу (товарная позиция 2301), и другие продукты, входящие в группу 23 (жмыхи, отходы пивоварения или винокурения и т.д.);

- (г) костная, древесная, торфяная или каменноугольная зола (товарная позиция 2621);
- (д) смеси природных удобрений данной товарной позиции с химическими питательными веществами (товарная позиция 3105);
- (е) смеси стабилизированного шлама сточных вод с нитратами калия или аммония (товарная позиция 3105);
- (ж) обрезь и прочие отходы кожи; кожевенные пыль, порошок и мука (товарная позиция 4115).

3102	- Удобрения минеральные или химические, азотные:
3102 10	- мочевины, в том числе в водном растворе
	- сульфат аммония; двойные соли и смеси сульфата аммония и нитрата аммония:
3102 21	-- сульфат аммония
3102 29	-- прочие
3102 30	- нитрат аммония, в том числе в водном растворе
3102 40	- смеси нитрата аммония с карбонатом кальция или прочими неорганическими веществами, не являющимися удобрениями
3102 50	- нитрат натрия
3102 60	- двойные соли и смеси нитрата кальция и нитрата аммония
3102 80	- смеси мочевины и нитрата аммония в водном или аммиачном растворе
3102 90	- прочие, включая смеси, не поименованные в предыдущих субпозициях

В данную товарную позицию включаются лишь следующие товары при условии, что они не расфасованы в формы или упаковки, как предусмотрено в товарной позиции 3105:

- (А) Товары, которые соответствуют тому или иному описанию, приведенному ниже :
- (1) нитрат натрия, с примесями или без примесей;
 - (2) нитрат аммония, с примесями или без примесей;
 - (3) двойные соли (с примесями или без примесей) сульфата аммония и нитрата аммония;
 - (4) сульфат аммония, с примесями или без примесей;

(5) двойные соли (с примесями или без примесей) или смеси нитрата кальция и нитрата аммония. Некоторые смеси нитрата кальция и нитрата аммония могут продаваться как "кальций-нитратное удобрение";

(6) двойные соли (с примесями или без примесей) или смеси нитрата кальция и нитрата магния. Этот продукт получают обработкой доломита азотной кислотой;

(7) цианамид кальция, с примесями или без примесей, обработанный или не обработанный маслом;

(8) мочевины (диамид угольной кислоты), с примесями или без примесей. Используется главным образом как удобрение, а также в качестве корма для животных, в производстве мочевиноформальдегидных смол, в органическом синтезе и т.д.

Следует отметить, что минеральные или химические продукты, описанные выше в ограничительном списке, включаются в данную товарную позицию, даже если они явно не могут быть использованы как удобрения.

В данную товарную позицию не включаются азотсодержащие продукты определенного (такие как хлорид аммония, товарная позиция 2827) или неопределенного химического состава, не описанные выше, даже если они используются как удобрения.

(Б) Удобрения, состоящие из смесей любых товаров, указанных выше в пункте (А) (например, удобрения, состоящие из смеси сульфата аммония и нитрата аммония).

(В) Удобрения, состоящие из хлорида аммония или любых товаров, указанных выше в пункте (А) или (Б), смешанных с мелом, гипсом или другими неорганическими веществами, не являющимися удобрениями (например, удобрения, полученные добавлением к нитрату аммония путем перемешивания или путем введения в качестве основы вышеупомянутых неорганических веществ, не являющихся удобрениями).

(Г) Жидкие удобрения, состоящие из нитрата аммония (с примесями или без примесей) или мочевины (с примесями или без примесей), или смеси этих продуктов в водном или аммиачном растворе.

Следует отметить, что в отличие от продуктов, указанных выше в пункте (А), смеси, попадающие в пункт (Б), (В) или (Г), включаются в данную товарную позицию только в том случае, когда их используют как удобрения.

3103 Удобрения минеральные или химические, фосфорные:

- суперфосфаты:

3103 11 -- содержащие 35 мас.% или более пентаоксида дифосфора (P_2O_5)

3103 19 -- прочие

3103 90 - прочие

В данную товарную позицию включаются только следующие товары при условии, что они не расфасованы в формы или упаковки, как предусмотрено в товарной позиции 3105.

(А) Товары, которые соответствуют тому или иному описанию, приведенному ниже

(1) суперфосфаты (простой, двойной или тройной) (растворимые фосфаты). Простой суперфосфат получают обработкой серной кислотой природных фосфатов или размолотых в порошок костей. Двойной и тройной суперфосфаты получают обработкой этих материалов фосфорной кислотой;

(2) основной шлак (известный также как "томасшлак", "фосфаты томаса", "фосфатный шлак" или "металлургические фосфаты"). Это побочный продукт производства стали из фосфатного железа в доменных печах или конвертерах;

(3) природные фосфаты товарной позиции 2510, кальцинированные или обработанные при температуре, большей, чем необходимо для удаления примесей;

(4) водородфосфат кальция, содержащий не менее 0,2 мас.% фтора в пересчете на сухой безводный продукт. Водородфосфат кальция, содержащий менее 0,2 мас.% фтора в пересчете на сухой безводный продукт, включается в товарную позицию 2835.

Следует отметить, что минеральные или химические продукты, описанные выше в ограниченном списке, включаются в данную товарную позицию, даже если они явно не могут быть использованы как удобрения.

В данную товарную позицию не включаются фосфатные продукты определенного (такие как фосфат натрия, товарная позиция 2835) или неопределенного химического состава, не описанные выше, даже если они используются как удобрения.

(Б) Удобрения, состоящие из смесей любых товаров, указанных выше, в пункте (А), без учета предельного содержания фтора, как указано выше в пункте (4) (А) (например, удобрение, состоящее из суперфосфатов, смешанных с водородфосфатом кальция).

(В) Удобрения, состоящие из любых товаров, описанных выше в пункте (А) или (Б), без учета предельного содержания фтора, как указано в пункте (А) (4) выше, смешанных с мелом, гипсом или другими неорганическими веществами, не являющимися удобрением (например, удобрение, состоящее из суперфосфатов, смешанных с доломитом, или из суперфосфатов, смешанных с бурой).

Следует отметить, что в отличие от продуктов, указанных выше в пункте (А), смеси, попадающие в пункт (Б) или (В), включаются в данную товарную позицию только в том случае, когда их используют как удобрения. При условии соблюдения этого положения смеси могут быть составлены в любых пропорциях и без учета предельного содержания фтора, указанного выше в пункте (А) (4).

3104 Удобрения минеральные или химические, калийные:

3104 20 - хлорид калия

3104 30 - сульфат калия

3104 90 - прочие

В данную товарную позицию включаются только следующие товары при условии, что они не расфасованы в формы или упаковки, как предусмотрено в товарной позиции 3105.

(А) Товары, которые соответствуют тому или иному описанию, приведенному ниже :

(1) хлорид калия, с примесями или без примесей, но не включающий искусственно выращенные кристаллы (кроме оптических элементов), каждый массой не менее 2,5 г, товарной позиции 3824, а также оптические элементы из хлорида калия (товарная позиция 9001);

(2) сульфат калия, с примесями или без примесей;

(3) необработанные минералы, содержащие соли калия (карналлит, каинит, сильвит и т.д.);

(4) сульфат калия-магния, с примесями или без примесей.

Следует отметить, что минеральные или химические продукты, описанные выше в ограничительном списке, включаются в данную товарную позицию, даже если они явно не могут быть использованы как удобрения.

В данную товарную позицию не включаются калийные продукты определенного (такие как карбонат калия, товарная позиция 2836) или неопределенного химического состава, не описанные выше, даже если они используются как удобрения.

(Б) Удобрения, состоящие из смесей любых товаров, указанных выше в пункте (А) (например, удобрения, состоящие из смеси хлорида калия и сульфата калия).

Следует отметить, что в отличие от продуктов, указанных выше, в пункте (А), смеси, попадающие в пункт (Б), включаются в данную товарную позицию только в том случае, когда их используют как удобрения.

3105 Удобрения минеральные или химические, содержащие два или три питательных элемента: азот, фосфор и калий; удобрения прочие; товары данной группы в таблетках или аналогичных формах или в упаковках, брутто-масса которых не превышает 10 кг:

3105 10	- товары данной группы в таблетках или аналогичных формах или в упаковках, брутто-масса которых не превышает 10 кг
3105 20	- удобрения минеральные или химические, содержащие три питательных элемента: азот, фосфор и калий
3105 30	- водородфосфат диаммония (фосфат диаммония)
3105 40	- диводородфосфат аммония (фосфат моноаммония) и его смеси с водородфосфатом диаммония (фосфатом диаммония)
	- удобрения минеральные или химические прочие, содержащие два питательных элемента: азот и фосфор:
3105 51	-- содержащие нитраты и фосфаты

3105 59	-- прочие
3105 60	- удобрения минеральные или химические, содержащие два питательных элемента: фосфор и калий
3105 90	- прочие

В данную товарную позицию включаются:

(А) Диводородфосфат аммония (фосфат моноаммония) и водородфосфат диаммония (фосфат диаммония) с примесями или без примесей и их смеси независимо от того, используются ли они как удобрения или не используются.

Следует отметить, что в данную товарную позицию не включаются другие соединения определенного химического состава, не указанные в товарных позициях 3102 - 3104, даже если они могут быть использованы как удобрения, например, нитрат калия (товарная позиция 2834), фосфат калия (товарная позиция 2835).

(Б) Многокомпонентные и комплексные удобрения (кроме отдельных соединений определенного химического состава), например, минеральные или химические удобрения, содержащие два или три питательных элемента: азот, фосфор и калий. Они получают:

(1) Смешиванием двух или более удобрений (даже если эти продукты, взятые отдельно, не входят в товарные позиции 3102 - 3104). Такие смеси включают:

- (а) кальцинированные природные фосфаты и хлорид калия;
- (б) суперфосфаты и сульфат калия;
- (в) цианамид кальция и основной шлак;
- (г) сульфат аммония, суперфосфаты и фосфат калия;
- (д) нитрат аммония, суперфосфаты и сульфат или хлорид калия.

(2) Химическими процессами, например, удобрения, полученные обработкой природных фосфатов кальция азотной кислотой, удалением образовавшегося нитрата кальция охлаждением и центрифугированием и после разделения нейтрализацией раствора аммиаком, добавлением солей калия и, наконец, испарением влаги до сухого состояния. (Это удобрение иногда ошибочно называют нитрофосфатом калия, в действительности оно не является отдельным соединением определенного химического состава.)

(3) Смешиванием и химическими процессами.

Следует отметить, что товарные позиции 3102 - 3104 включают удобрения, содержащие в качестве примесей очень небольшие количества отдельных питательных элементов, кроме указанных в соответствующей товарной позиции (азота, фосфора или калия); следовательно, такие продукты не следует рассматривать как многокомпонентные или комплексные удобрения, включаемые в данную товарную позицию

(В) Все прочие удобрения (кроме отдельных соединений определенного химического состава), например:

(1) смеси удобряющих веществ (например, смеси, содержащие азот, фосфор или калий) с неудобряющими веществами, например, серой. Многие из них, содержащие азот или фосфор, включаются в товарную позицию 3102 или 3103 (см. пояснения к этим товарным позициям), но прочие включаются в данную товарную позицию;

(2) природное калий-натрийнитратное удобрение, природная смесь нитрата натрия и нитрата калия;

(3) смеси удобрений животного или растительного происхождения с химическими или минеральными удобрениями.

В данную товарную позицию не включаются:

(а) отдельные соединения определенного химического состава, не указанные в примечаниях 2 - 5 к данной группе, но которые могут быть использованы как удобрения, например, хлорид аммония, который включается в товарную позицию 2827;

(б) отработанные оксиды (товарная позиция 3825).

В данную товарную позицию также включаются товары данной группы, если они расфасованы в виде таблеток или аналогичных форм или в упаковки, брутто-масса которых не превышает 10 кг.

Группа 32

Экстракты дубильные или красильные; таннины и их производные; красители, пигменты и прочие красящие вещества; краски и лаки; шпатлевки и прочие мастики; полиграфическая краска, чернила, тушь

Примечания:

1. В данную группу не включаются:

(а) отдельные элементы или соединения определенного химического состава (за исключением продуктов, включенных в товарную позицию 3203 или 3204, неорганических продуктов, используемых в качестве люминофоров (товарная позиция 3206), стекла, полученного из плавленого кварца или других плавленых кремнеземов, в формах, указанных в товарной позиции 3207, а также красителей и прочих красящих веществ, расфасованных в формы или упаковки для розничной продажи, товарной позиции 3212);

(б) таннаты или прочие таннин-производные продуктов товарных позиций 2936 - 2939, 2941 или 3501 - 3504; или

(в) мастики асфальтовые или другие битумные мастики (товарная позиция 2715).

2. В товарную позицию 3204 включаются смеси стабилизированных солей диазония и компоненты для получения азокрасителей.

3. В товарные позиции 3203 - 3206 включаются также продукты, изготовленные на основе красящих веществ (включая, в случае товарной позиции 3206, красящие пигменты товарной позиции 2530 или группы 28, металлические хлопья или металлические порошки), используемые для крашения любого материала или в качестве компонентов при производстве красящих средств. В эти товарные позиции не включаются, однако, пигменты, диспергированные в неводных средах, жидкие или пастообразные, используемые при производстве красок, включая эмали (товарная позиция 3212), или иные продукты товарных позиций 3207 - 3210, 3212, 3213 и 3215.

4. В товарную позицию 3208 включаются растворы (кроме коллоидов), состоящие из любых продуктов товарных позиций 3901 - 3913 в летучих органических растворителях, если содержание растворителя превышает 50% массы раствора.

5. Термин "красящее вещество" в данной группе не относится к продуктам, используемым в качестве наполнителей масляных красок, независимо от того, пригодны они или не пригодны для клеевых красок.

6. Термин "фольга для тиснения" в товарной позиции 3212 означает только тонкие листовые материалы, используемые для нанесения оттисков, например, на обложках книг или шляпных лентах, и состоящие из:

(а) металлического порошка (включая порошок драгоценного металла) или пигмента, агломерированного клеем, желатином или иным связующим веществом; или

(б) металла (включая драгоценный металл) или пигмента, нанесенного на листовую подложку из любого материала.

ОБЩИЕ ПОЛОЖЕНИЯ

В данную группу включаются препараты, используемые при дублении и мягчении шкур и кож (дубильные экстракты растительного происхождения, синтетические дубильные вещества, смешанные или не смешанные с природными дубильными веществами, а также искусственные мягчители).

В данную группу включаются также красящие вещества растительного, животного или минерального происхождения и синтетические органические красящие вещества, а также большинство препаратов, полученных на основе этих красящих веществ (краски, керамические пигменты, типографская краска, чернила, тушь и т.д.). Различные прочие препараты, такие как лаки, сиккативы и шпатлевки, также включаются в данную группу.

Кроме товаров, входящих в товарную позицию 3203 или 3204, неорганических продуктов, используемых в качестве люминофоров (товарная позиция 3206), стекла, полученного из плавленного кварца или других плавленных кремнеземов, в формах, указанных в товарной позиции 3207, а также красителей или прочих красящих веществ, расфасованных в формы или упаковки для розничной продажи (товарная позиция 3212), продукты, состоящие из элементов или соединений определенного химического

состава, не включаются в данную группу и обычно рассматриваются в группе 28 или 29.

В случае некоторых красок и лаков товарных позиций 3208 - 3210 или мастик товарной позиции 3214 смешивание различных компонентов или добавление отдельных компонентов (например, отвердителей) должно производиться в момент применения. Такие продукты включаются в эти товарные позиции при условии, что их компоненты:

- (i) по тому, как они расфасованы и представлены, однозначно идентифицируются как предназначенные для использования вместе без предварительной переупаковки;
- (ii) поставляются вместе; и
- (iii) независимо от своей природы и относительных соотношений, в которых они присутствуют, идентифицируются как взаимно дополняющие друг друга.

Однако в случаях, когда речь идет о продуктах, требующих добавления отвердителя в момент применения, отсутствие последнего не является основанием для исключения этих продуктов из данных товарных позиций при условии, что они по своему составу или типу упаковки однозначно идентифицируются как предназначенные для использования в приготовлении красок, лаков или мастик.

3201 Экстракты дубильные растительного происхождения; таннины и их соли, эфиры простые и сложные и прочие производные:

3201 10 - экстракт квебрахо

3201 20 - экстракт акации

3201 90 - прочие

(A) Дубильные экстракты растительного происхождения.

Эти растительные экстракты в основном используются для дубления шкур и кож. Их обычно готовят экстрагированием теплой водой (иногда подкисленной) растительных материалов (древесина, кора, листья, плоды, корни и т.д.), которые предварительно размалывают или измельчают. Полученную жидкость отфильтровывают или центрифугируют, а затем концентрируют и иногда обрабатывают сульфитами и др. Полученные таким образом экстракты представляют собой жидкость, однако их можно подвергнуть дальнейшей концентрации в целях получения пасты или твердого вещества. Все подобные экстракты содержат в различных соотношениях таннин, а также другие вещества, такие как сахар, минеральные соли, органические кислоты и т.д. Они обычно имеют коричневый, желтый или красноватый цвет.

Основные дубильные экстракты получают из дуба, каштана, квебрахо, сосны, акации, сумаха, миробалана, валонеи, ункарии гамбир, мангрового дерева или цезальпинии дубильной.

В данную товарную позицию не включаются:

(а) растительное сырье, сушеное, измельченное, размолотое в порошок или нет, используемое главным образом при получении дубильных экстрактов (товарная позиция 1404);

(б) дубильные экстракты, смешанные с синтетическими дубильными веществами (товарная позиция 3202);

(в) щелок, остающийся при изготовлении древесной массы, концентрированный или неконцентрированный (товарная позиция 3804).

(Б) Танины и их соли, простые и сложные эфиры и прочие производные.

Танины (дубильные кислоты) являются главными активными компонентами растительных дубильных материалов. Их получают экстрагированием простым эфиром или спиртом из растительного сырья товарной позиции 1404 или из экстрактов, перечисленных выше в пункте (А). В данную товарную позицию также включаются экстракты дубильного или чернильного орешка (танины, экстрагированные водой из орехоподобного галла), которые слабее продуктов, получаемых при экстрагировании органическими растворителями.

В данную товарную позицию включаются танины (пирогаллол и катехины), содержащие или не содержащие примеси, полученные в результате процесса экстрагирования.

Наиболее часто встречающейся разновидностью является таннин из орехоподобного галла (галлодубильная кислота).

В число прочих таннинов входят: таннин из коры дуба (кверцитанниновая кислота), таннин из древесины каштана (каштантанниновая кислота), таннин квебрахо, таннин мимозы и т.д.

Все эти танины обычно представляют собой белые или желтоватые аморфные порошки, приобретающие бурый цвет на воздухе. Они иногда могут быть в форме хлопьев или кристаллов игольчатой формы и т.д. В основном они используются в качестве протрав при крашении, в производстве типографской краски, чернил или туши, для осветления вин или пива, в фармации и фотографии.

Таннаты, рассматриваемые в данной товарной позиции, включают таннаты алюминия, висмута, кальция, железа, марганца, цинка, гексаметилентетрамина, феназона или орексина. Прочие производные таннинов включают ацетилтаннин и метилентаннин. Эти производные обычно находят применение в медицине.

В данную товарную позицию не включаются:

(а) таннаты драгоценных металлов или прочие соединения драгоценных металлов (товарная позиция 2843) или таннинные производные товарных позиций 2844 - 2846 и 2852;

(б) галловая кислота (товарная позиция 2918);

(в) таннаты и прочие таннинные производные продуктов товарных позиций 2936 - 2939 или 2941;

(г) синтетические дубильные вещества, смешанные или не смешанные с природными дубильными материалами (товарная позиция 3202);

(д) таннаты и прочие таннинные производные белков товарных позиций 3501 - 3504, например, таннат казеина (товарная позиция 3501), таннат альбумина (товарная позиция 3502), таннат желатина (товарная позиция 3503).

3202 Органические дубильные вещества синтетические; неорганические дубильные вещества; препараты для дубления, содержащие или не содержащие природные дубильные вещества; ферментные препараты для предварительного дубления:

3202 10 - органические дубильные вещества синтетические

3202 90 - прочие

В данную товарную позицию включаются:

(I) Дубильные продукты.

В данную товарную позицию включаются дубильные продукты при условии, что они не являются отдельными соединениями определенного химического состава группы 28 или 29:

(А) Синтетические органические дубильные вещества (иногда называемые "синтанами").

Это продукты, которые, хотя и могут использоваться самостоятельно для дубления кожи до приобретения бледного цвета, чаще смешиваются или используются в сочетании с природными дубильными материалами для облегчения их проникновения в кожу. Они включают:

(1) ароматические синтаны, такие как продукты конденсации формальдегида с фенол-, крезол- или нафталинсульфокислотами; сульфированные ароматические углеводороды с высокой молекулярной массой; полисульфонамиды и полигидроксиполиарилсульфонсульфокислоты;

(2) алкилсульфонилхлориды (иногда называемые "синтетическими дубильными веществами на масляной основе");

(3) полимерные дубильные продукты, полностью или почти полностью водорастворимые. Эти продукты включают некоторые продукты поликонденсации формальдегида с дициандиамином, мочевиной или меламинам.

(Б) Неорганические дубильные продукты или "минеральные дубители" (например, на основе солей хрома, алюминия, железа или циркония).

Дубильные продукты, описанные выше в пунктах (А) и (Б), включаются в данную товарную позицию, даже если они представлены в смеси с другими продуктами (например, органические синтаны в смеси с солями хрома или алюминия) или смешаны с природными дубильными веществами.

В данную товарную позицию включаются продукты, которые помимо их основного применения в качестве синтетических дубильных веществ служат также

вспомогательным целям (например, применяются для выравнивания окраски или отбеливания).

(II) Искусственные мягчители.

Они представляют собой комплексные препараты, используемые для облегчения удаления межфибрилярного белка, а также, как правило, для устранения извести из скобленной кожи, умягчения кожи и придания ей свойств, способствующих последующему воздействию дубильных веществ. Они обычно основаны на определенных ферментах, панкреатине и т.д., могут быть смешаны с некоторыми удаляющими известь средствами или с наполнителями, такими как отруби или древесная мука.

В данную товарную позицию не включаются:

(а) щелок, остающийся при изготовлении древесной массы, концентрированный или неконцентрированный (товарная позиция 3804);

(б) отделочные средства, средства для ускорения крашения или фиксации красителей и прочие продукты и готовые препараты (например, вещества для обработки и протравы), применяемые в кожевенной промышленности, при условии, что они используются в основном не в качестве дубильных материалов (товарная позиция 3809).

3203 Красящие вещества растительного или животного происхождения (включая красящие экстракты, кроме животного угля), определенного или неопределенного химического состава; препараты, изготовленные на основе красящих веществ растительного или животного происхождения, указанные в примечании 3 к данной группе

В данную товарную позицию включается большая часть продуктов растительного или животного происхождения, используемых в первую очередь в качестве красящих веществ. Эти продукты обычно экстрагируют из материалов растительного (древесина, кора, корни, семена, цветки, лишайники и т.д.) или животного происхождения путем вымачивания их в воде или в слабом растворе кислоты, или аммиачном растворе, или с помощью ферментации в случае некоторых растительных материалов. Они представляют собой сравнительно сложные материалы и обычно содержат одно или несколько основных красящих веществ, а также небольшие количества других веществ (сахаров, таннинов и т.д.), попадающих либо из сырьевых материалов, либо образующихся в процессе экстракции. Они включаются в данную товарную позицию независимо от того, являются ли они соединениями определенного или неопределенного химического состава.

В данную товарную позицию включаются:

(1) Красящие вещества и красящие экстракты растительного происхождения, получаемые из синего сандала (гематеин, гематоксилин и т.д.), желтого дерева (фустик, желтинник, куба, тампико и др.), красного дерева (пернамбуко, лима, бразильское

дерево и др.), сандалового дерева, дуба бархатистого, акации катеху, аннатто, марены, алканы, лавсонии белой, куркумы длинной, жостера красильного, сафлора красильного, шафрана и т.д. В данную товарную позицию включаются также орзейль и лакмус, полученные из определенных лишайников; энин из кожуры различных сортов винограда; хлорофилл, экстрагированный из крапивы и других растений, а также натрий-хлорофилл, медь-хлорофилл и ксантофилл; имитация коричневого цвета Ван-Дейк, приготовленная частичным разложением растительного материала, такого как кора бука или пробка; природное индиго, полученное из растений рода *Indigofera* (в основном *Indigofera tinctoria*), которое обычно имеет вид темно-синих порошков, паст, кеков, комков и др.

(2) Красящие вещества животного происхождения, например, кошенилевый экстракт, получаемый, как правило, экстрагированием подкисленной водой или аммиачным раствором из высушенных щитковых тлей *Coccus cacti*; кармин, красный красящий экстракт из кермесовых червецов; сепия, коричневый краситель, получаемый из чернильной железы каракатицы; красящие экстракты, получаемые из шеллака, главный из которых известен как шеллаковый краситель; природный перламутровый (жемчужный) пигмент, получаемый из рыбьей чешуи и состоящий главным образом из гуанина и гипоксантина, в виде кристаллов.

В данную товарную позицию включаются также препараты, изготовленные на основе красящих веществ растительного или животного происхождения, применяемые для крашения любого материала или используемые в качестве ингредиентов в производстве красящих препаратов. Они включают:

- (i) растворы аннатто в растительном масле, применяемые в некоторых странах для подкрашивания сливочного масла;
- (ii) природный перламутровый (жемчужный) пигмент, диспергированный в среде, состоящей из воды или смеси воды и водорастворимого растворителя. Этот продукт иногда называется "жемчужной эссенцией" и используется для изготовления водных покрытий или косметических средств.

Однако препараты, указанные в последнем предложении примечания 3 к данной группе, не включаются.

В данную товарную позицию также не включаются:

- (а) сажа (товарная позиция 2803);
- (б) вещества, которые на практике не используются для реализации их красящих свойств, например, морин, гематин и гемин (группа 29);
- (в) синтетические органические красящие вещества (товарная позиция 3204);
- (г) цветные лаки, получаемые фиксацией природного красителя животного или растительного происхождения на основе (например, карминовый лак, лаки на основе сандалового дерева, желтого дерева и красного дерева) (товарная позиция 3205);

(д) красители и прочие красящие вещества, расфасованные в формы или упаковки для розничной продажи (товарная позиция 3212);

(е) сажа из слоновой кости и прочий животный уголь (товарная позиция 3802).

33204

Органические красящие вещества синтетические, определенного или неопределенного химического состава; препараты, изготовленные на основе синтетических органических красящих веществ, указанные в примечании 3 к данной группе; синтетические органические продукты, используемые в качестве оптических отбеливателей или люминофоров, определенного или неопределенного химического состава (+):

- органические красящие вещества синтетические и препараты, изготовленные на их основе, указанные в примечании 3 к данной группе:

3204 11 - - красители дисперсные и препараты, изготовленные на их основе

3204 12 - - красители кислотные, предварительно металлизированные или неметаллизированные, и препараты, изготовленные на их основе; красители протравные и препараты, изготовленные на их основе

3204 13 - - красители основные и препараты, изготовленные на их основе

3204 14 - - красители прямые и препараты, изготовленные на их основе

3204 15 -- красители кубовые (включая используемые в качестве пигментов) и препараты, изготовленные на их основе

3204 16 -- красители химически активные и препараты, изготовленные на их основе

3204 17 -- пигменты и препараты, изготовленные на их основе

3204 19 -- прочие, включая смеси двух или более красящих веществ субпозиций 3204 11 - 3204 19

3204 20 - органические продукты синтетические, используемые в качестве оптических отбеливателей

3204 90 - прочие

(I) СИНТЕТИЧЕСКИЕ ОРГАНИЧЕСКИЕ КРАСЯЩИЕ ВЕЩЕСТВА, ОПРЕДЕЛЕННОГО ИЛИ НЕОПРЕДЕЛЕННОГО ХИМИЧЕСКОГО СОСТАВА; ПРЕПАРАТЫ, ИЗГОТОВЛЕННЫЕ НА ОСНОВЕ СИНТЕТИЧЕСКИХ ОРГАНИЧЕСКИХ КРАСЯЩИХ ВЕЩЕСТВ, УКАЗАННЫЕ В ПРИМЕЧАНИИ 3 К ДАННОЙ ГРУППЕ

Синтетические органические красящие вещества обычно получают из масел или прочих продуктов, получаемых при перегонке каменноугольной смолы.

В данную товарную позицию, *inter alia*, включаются:

(А) Несмешанные синтетические органические красящие вещества (определенного или неопределенного химического состава) и синтетические органические красящие вещества, разбавленные веществами, не обладающими красящими свойствами (например, безводный сульфат натрия, хлорид натрия, декстрин, крахмал), для снижения или доведения их красящей способности до стандартной. Добавление небольших количеств поверхностноактивных веществ для усиления проникновения и фиксации красителя не влияет на классификацию красящих веществ. Красящие вещества, соответствующие этим описаниям, обычно бывают в форме порошка, кристаллов, паст и т.д.

Синтетические органические красящие вещества, расфасованные в формы или упаковки для розничной продажи, включаются в товарную позицию 3212 (см. пункт (В)) пояснений к товарной позиции 3212).

(Б) Различные типы синтетических органических красящих веществ, смешанных вместе.

(В) Концентрированные дисперсии синтетических органических красящих веществ в пластмассах, натуральном каучуке, синтетических каучуках, пластификаторах или прочих средах. Эти дисперсии обычно бывают в форме мелких пластинок или комочков и используются в качестве сырья для крашения каучука, пластмасс и др. в массе.

(Г) Смеси синтетических органических красящих веществ со сравнительно большими количествами поверхностно-активных веществ или с органическими связующими для крашения в массе пластмасс и др. или в качестве ингредиентов в препаратах для печатания текстильных материалов. Они обычно имеют форму паст.

(Д) Прочие препараты, изготовленные на основе синтетических органических красящих веществ, применяемые для крашения любого материала или используемые в качестве ингредиентов в производстве красящих препаратов. Однако препараты, указанные в последнем предложении примечания 3 к данной группе, не включаются.

Различные типы синтетических органических красящих веществ, входящих сюда (как красителей, так и пигментов), включают:

(1) нитрозо- или нитросоединения;

(2) моно- или полиазосоединения;

(3) стильбены;

(4) тиазолы (например, тиофлавин);

(5) карбазолы;

(6) хинонимины, например, азины (индулины, нигрозины, эуродины, сафранины и т.д.), оксазины (галлоцианины и т.д.) и тиазины (метиленовый синий и т.д.), а также индофенолы или индамины;

(7) ксантены (пиронин, флуоресцеин, эозины, родамины и т.д.);

- (8) акридины, хинолины (например, цианины, изоцианины, криптоцианины);
- (9) ди- или трифенилметаны, например, аурамин и фуксин;
- (10) гидроксихиноны и антрахиноны, например, ализарин;
- (11) сульфированные индигоиды;
- (12) прочие кубовые красители или пигменты (например, синтетический индиго), прочие серосодержащие красители или пигменты, индигозоли и т.д;
- (13) фосфорновольфрамовый зеленый и т.д. (см. пункт 3 пояснений к товарной позиции 3205);
- (14) фталоцианины (даже если неочищенные) и их металлпроизводные, включая их сульфированные производные;
- (15) каротиноиды, полученные синтезом (например,

β .

-каротин, 8'-апо-

β .

-каротенал, 8'-апо-

β .

-каротиновая кислота, этил-8'-апо-

β .

-каротенат, метил-8'-апо-

β .

-каротенат и кантаксантин).

Некоторые азокрасители часто поставляют в форме смесей стабилизированных солей диазония с компонентами для получения нерастворимого азокрасителя прямо на волокне. Эти смеси также включаются в данную товарную позицию.

В данную товарную позицию, однако, не включаются отдельные соли диазония (стабилизированные или нестабилизированные, разбавленные или не разбавленные до получения стандартной концентрации состава), которые могут наноситься на волокно отдельно от компонента в процессе крашения для получения того же красящего вещества (группа 29).

В данную товарную позицию не включаются также промежуточные продукты, получаемые на различных стадиях изготовления красящего вещества, которые сами по себе не являются красителями. Эти полупродукты (например, монохлоруксусная кислота, бензолсульфоновая кислота или нафтолсульфоновая кислота, резорцин, хлорнитробензол, нитро- или нитрозофенолы, нитрозоамины, анилин, нитрованные или сульфированные производные аминов, бензидин, аминафтадосульфоновые кислоты, антрахинон, метиланилины) включаются в группу 29. Они заметно

отличаются от ряда сырых (неочищенных) продуктов, включаемых сюда, таких как фталоцианины, которые с химической точки зрения "готовы" и требуют лишь простой механической обработки для приобретения оптимальной для них красящей способности.

Синтетические органические красящие вещества могут быть растворимыми или не растворимыми в воде. Они почти полностью вытеснили природные органические красители, особенно при крашении или печатании текстильных материалов, крашении шкур или кож, бумаги или дерева. Они также используются для приготовления цветных лаков (товарная позиция 3205), красок товарных позиций 3208 - 3210, 3212 и 3213, типографской краски, чернил или туши товарной позиции 3215 и для окраски пластмасс, каучуков, восков, масел, фотоэмульсий и т.д.

Некоторые из этих веществ используются также в качестве лабораторных реактивов или в медицине.

Вещества, которые на практике не используются для реализации их красящих свойств, в данную товарную позицию не включаются, например, азулены (товарная позиция 2902); тринитрофенол (пикриновая кислота) и динитроортокрезол (товарная позиция 2908); гексанитродифениламин (товарная позиция 2921); метиловый оранжевый (товарная позиция 2927); билирубин, биливердин и порфирины (товарная позиция 2933); акрифлавин (товарная позиция 3824).

(II) СИНТЕТИЧЕСКИЕ ОРГАНИЧЕСКИЕ ПРОДУКТЫ, ИСПОЛЬЗУЕМЫЕ В КАЧЕСТВЕ ОПТИЧЕСКИХ ОТБЕЛИВАТЕЛЕЙ ИЛИ ЛЮМИНОФОРОВ, ОПРЕДЕЛЕННОГО ИЛИ НЕОПРЕДЕЛЕННОГО ХИМИЧЕСКОГО СОСТАВА

(1) Органические продукты, используемые в качестве оптических отбеливателей, представляют собой синтетические органические продукты, поглощающие ультрафиолетовые и излучающие видимые лучи, таким образом усиливающие кажущуюся белизну изделий белого цвета. Они обычно состоят из производных стильбенов.

(2) Органические продукты, используемые в качестве люминофоров, представляют собой синтетические продукты, проявляющие под действием лучей света люминесцентный или флуоресцентный эффект.

Некоторые из этих продуктов также имеют характер красителя. Примером таких люминофоров служит родамин Б в пластмассах, который создает красную флуоресценцию. Такой продукт обычно бывает в форме порошка.

Большинство органических продуктов, используемых в качестве люминофоров (например, диэтилдигидрокситерефталат и салицилальдазин), не являются красящими веществами. Их добавляют к красящим пигментам для повышения их яркости. Эти продукты включаются в данную товарную позицию, даже если они имеют определенный химический состав, но эти же самые продукты в нелюминесцентной

форме (например, менее чистые, с другой кристаллической структурой) не включаются (группа 29). Так, салицилальдазин, используемый в качестве порообразователя в производстве каучуков, включается в товарную позицию 2928.

Органические продукты, используемые в качестве люминофоров, смешанные вместе или с синтетическими органическими красящими веществами, включаются в данную товарную позицию. Однако если они смешаны с неорганическими пигментами, они не включаются в данную товарную позицию (см. товарную позицию 3206).

Пояснения к субпозициям.

Субпозиции 320411 — 320419

Синтетические органические красящие вещества и препараты, изготовленные на их основе, как указано в примечании 3 к данной группе, подразделяют по сфере их применения. Продукты этих субпозиций описаны ниже.

Дисперсные красители в основном являются водонерастворимыми неионогенными красителями, которые наносятся на гидрофобные волокна из водной дисперсии. Их применяют на полиэфирных, нейлоновых или других полиамидных волокнах, ацетатных или полиакрилонитрильных волокнах и для поверхностного крашения некоторых термопластов.

Кислотные красители являются водорастворимыми анионными красителями, которые используются на нейлоновых, шерстяных, шелковых, модифицированных волокнах на основе акрилонитрила или для крашения кожи.

Протравные красители представляют собой водорастворимые составы, требующие применения протравы (например, хромовых солей) для связывания с текстильными волокнами.

Основные красители являются водорастворимыми катионными красителями, которые используются на модифицированных волокнах на основе акрилонитрила, на модифицированных нейлоновых или модифицированных полиэфирных волокнах либо на небеленой бумаге. Они первоначально предназначались для крашения шелка, шерсти или протравленного танином хлопка, где яркость оттенка ценилась выше, чем прочность окраски. Некоторые основные красители проявляют биологическую активность и используются в медицине в качестве антисептиков.

Прямые, или субстантивные, красители являются водорастворимыми анионными красителями, которые в водном растворе в присутствии электролитов играют важную роль для крашения целлюлозных волокон. Они используются для крашения хлопка, регенерированной целлюлозы, бумаги, кожи и в меньшей степени нейлона. Для того, чтобы улучшить прочность окраски, ткани, подлежащие прямому крашению, часто подвергают последующей обработке, такой как диазотирование и азосочетание *in situ*, хелатообразование с солями металлов или обработка формальдегидом.

Кубовые красители представляют собой нерастворимые в воде красители, восстанавливаемые в щелочной ванне до водорастворимой лейкоформы, в которой они

и используются в основном на целлюлозных волокнах, после чего они повторно окисляются до нерастворимой кетоформы с окраской.

Химически активные красители являются красителями, которые прикрепляются к волокнам, обычно хлопчатобумажным, шерстяным или нейлоновым, за счет реакций с функциональными группами молекул волокна с образованием ковалентной связи.

Пигменты представляют собой синтетические органические красящие вещества, которые сохраняют свою кристаллическую форму или форму микрочастиц в течение всего процесса применения (в противоположность красителям, которые теряют свою кристаллическую структуру при растворении или испарении, хотя они способны восстановить прежнюю форму на более поздней стадии процесса крашения). В их число входят нерастворимые соли металлов или некоторые из вышеупомянутых красителей.

В субпозицию 3204 19, *inter alia*, включаются:

- смеси, описанные в примечании 2 к данной группе;
- красители, растворимые в органических средах, которые растворяются в органических растворителях и используются для крашения синтетических волокон, например, нейлона, полиэфирных или акрилонитрильных волокон, либо используются в бензине, лаках, протравах, типографской краске, чернилах, или туши, восках и т.д.

Некоторые из этих синтетических органических красящих веществ имеют два или более применения, относящиеся к разным субпозициям. Они рассматриваются следующим образом:

- те, которые в представленном виде могут быть использованы в качестве как кубовых красителей, так и пигментов, рассматриваются как кубовые красители в субпозиции 3204 15;

- прочие, которые потенциально могут рассматриваться в двух или более специфических субпозициях 3204 11 - 3204 17, должны включаться в последнюю из подходящих субпозиций;

- те, которые потенциально могут рассматриваться в одной из специфических субпозиций 3204 11 - 3204 17, а также в резервной субпозиции 3204 19, должны включаться в специфическую субпозицию.

Смеси синтетических органических красящих веществ и препараты, изготовленные на их основе, классифицируются следующим образом:

- смеси двух или более продуктов из одной и той же субпозиции должны включаться в ту же субпозицию;
- смеси двух или более продуктов из разных субпозиций (3204 11 - 3204 19) должны включаться в резервную субпозицию 3204 19.

Оптические отбеливатели, иногда называемые "отбеливателями", не включаются в субпозиции 3204 11 - 3204 19, так как они более соответствуют специфической субпозиции 3204 20.

3205 Цветные лаки; препараты на основе цветных лаков, указанные в примечании 3 к данной группе

Цветные лаки представляют собой препараты, нерастворимые в воде, получаемые закреплением природного красящего вещества (животного или растительного происхождения) или синтетического органического красящего вещества (растворимого или нерастворимого в воде) обычно на минеральной основе (сульфат бария, сульфат кальция, оксид алюминия, каолин, тальк, кремнезем, инфузорная земля, карбонат кальция и др.).

Закрепление красящего вещества на основе обычно достигается:

- (1) осаждением красящего вещества на основу с помощью осадителя (таннин, хлорид бария и т.д) или соосаждением красящего вещества и основы;
- (2) крашением основы раствором красящего вещества;
- (3) тщательным механическим перемешиванием нерастворимого красящего вещества с инертной основой.

Цветные лаки не следует смешивать с некоторыми другими продуктами, такими как синтетические органические красящие вещества, нерастворимые в воде, в которых минеральные элементы представляют собой составную часть молекулы, например, синтетические органические красящие вещества, ставшие нерастворимыми в форме их металлических солей (например, кальциевые соли сульфированных красителей и соли основных красителей с комплексными кислотами фосфора, молибдена и вольфрама) (товарная позиция 3204).

Цветные лаки в основном приготавливают из синтетических органических красящих веществ (товарная позиция 3204) с высокой стойкостью к окислению, таких как азокрасители, кубовые красители, получаемые из антрахинона, или ализариновые красители. Эти лаки используются для производства типографской краски, обоев и масляных красок.

Цветные лаки можно также готовить из органического красящего вещества животного или растительного происхождения (то есть вещества товарной позиции 3203). Они включают, *inter alia*, кошенилевый карминовый лак, обычно получаемый обработкой водного раствора кошенилевого экстракта квасцами и используемый в основном в производстве акварельных красок и в подкраске сиропов, кондитерских изделий или ликеров; лаки на основе сандалового дерева, желтого дерева и красного дерева и т.д.

Эти продукты часто бывают в форме порошка.

В данную товарную позицию включаются концентрированные дисперсии цветных лаков в пластмассах, каучуке, пластификаторах или прочих средах-носителях. Эти дисперсии обычно бывают в форме мелких пластинок или комочков и используются в качестве сырья для крашения резины, пластмасс и др. в массе.

В данную товарную позицию также включаются некоторые другие препараты на основе цветных лаков, применяемые для крашения любого материала или используемые в качестве ингредиентов в производстве красящих препаратов. Однако препараты, указанные в последнем предложении примечания 3 к данной группе, не включаются.

В данную товарную позицию не включается японский (или китайский) лак (товарная позиция 1302).

3206 Красящие вещества прочие; препараты, указанные в примечании 3 к данной группе, отличные от препаратов товарной позиции 3203, 3204 или 3205; неорганические продукты, используемые в качестве люминофоров, определенного или неопределенного химического состава (+):

	- пигменты и препараты, изготовленные на основе диоксида титана:
3206 11	-- содержащие 80 мас.% или более диоксида титана в пересчете на сухое вещество
3206 19	-- прочие
3206 20	- пигменты и препараты, изготовленные на основе соединений хрома
	- прочие красящие вещества и препараты:
3206 41	-- ультрамарин и препараты, изготовленные на его основе
3206 42	-- литопон и прочие пигменты и препараты, изготовленные на основе сульфида цинка
3206 49	-- прочие
3206 50	- неорганические продукты, используемые в качестве люминофоров

(А) ПРОЧИЕ КРАСЯЩИЕ ВЕЩЕСТВА; ПРЕПАРАТЫ, УКАЗАННЫЕ В ПРИМЕЧАНИИ 3 К ДАННОЙ ГРУППЕ, ОТЛИЧНЫЕ ОТ ПРЕПАРАТОВ ТОВАРНОЙ ПОЗИЦИИ 3203, 3204 ИЛИ 3205

В данную товарную позицию включаются неорганические красящие вещества или красящие вещества минерального происхождения.

В данную товарную позицию, однако, не включаются:

(а) природные слюдистые оксиды железа; красители минеральные, кальцинированные или некальцинированные, смешанные или несмешанные (см. пояснения к товарной позиции 2530);

(б) отдельные неорганические красящие вещества определенного химического состава (например, основной карбонат свинца; оксиды железа, свинца, хрома или цинка; сульфиды цинка или ртути; хромат свинца (группа 28)); швейнфуртская зелень (ацетарсенит меди) (товарная позиция 2942);

(в) металлические хлопья и порошки (раздел XIV или XV).

Красящие вещества данной товарной позиции включают:

(1) Пигменты, изготовленные на основе диоксида титана. Сюда включается диоксид титана, подвергшийся поверхностной обработке или смешанный с сульфатом кальция или бария или с другими веществами. Сюда также включается диоксид титана, в который в процессе производства были намеренно добавлены вещества для получения продукта с определенными физическими свойствами, обуславливающими возможность его применения в качестве пигмента. Прочий целенаправленно полученный диоксид титана, непригодный для использования в качестве пигмента вследствие его особых свойств, включается в другие товарные позиции (например, товарные позиции 3815, 3824). Диоксид титана, не подвергнутый поверхностной обработке и не смешанный с другими веществами, включается в товарную позицию 2823.

(2) Пигменты, изготовленные на основе соединений хрома. Они включают вещества желтого цвета, состоящие из смесей хроматов свинца и других неорганических продуктов, таких как сульфат свинца, и зеленые пигменты, состоящие из оксида хрома в смеси с другими веществами.

(3) Ультрамарин. Синий ультрамарин является сложным соединением, ранее получаемым из ляпис-лазури, однако в настоящее время его получают искусственно, обработкой смесей различных силикатов, алюминатов, карбоната натрия, серы и т.д. Зеленый, розовый и фиолетовый ультрамарины также включаются в данную товарную позицию, однако некоторые несмешанные хроматы, известные иногда как желтый ультрамарин, не включаются (товарная позиция 2841).

(4) Литопон и прочие пигменты, изготовленные на основе сульфида цинка, такие как белые пигменты, состоящие из смесей с различным содержанием сульфида цинка и сульфата бария.

(5) Пигменты, изготовленные на основе соединений кадмия, например, желтые пигменты, состоящие из смесей сульфида кадмия и сульфата бария, и красный кадмий, состоящий из смеси сульфида кадмия и селенида кадмия.

(6) Берлинская лазурь и прочие пигменты, изготовленные на основе гексацианоферратов (ферроцианидов и феррицианидов). Берлинская лазурь состоит из ферроцианида трехвалентного железа неопределенного химического состава. Ее получают осаждением щелочного ферроцианида солью двухвалентного железа с последующим окислением гипохлоритом. Это аморфное синее твердое вещество, используемое при приготовлении многочисленных пигментов, которые также включаются в данную товарную позицию. Сюда входят минеральная синяя (с сульфатом бария и каолином), милори зеленый, или английская зелень (с желтым хромом и иногда также с сульфатом бария) и цинковая зелень (с хроматом цинка) и

соединения для получения полиграфической краски, цветных чернил, туши (с щавелевой кислотой). Турнбуллева синь состоит из феррицианида двухвалентного железа неопределенного химического состава, в чистом виде или в смесях.

(7) Минеральные сажи (кроме сажи, входящей в товарную позицию 2530 или 2803), например:

(а) сланцевая сажа, смесь различных силикатов и углерода, получаемая частичным кальцинированием битуминозных сланцев;

(б) кремнеземная сажа, получаемая кальцинированием смесей угля и кизельгура;

(в) продукт, известный как "алу-сажа", - смесь оксида алюминия и углерода, получаемая кальцинированием смеси боксита и каменноугольной смолы или жировой смазки.

(8) Красители минеральные, осветленные за счет очень небольших количеств синтетических органических красителей. (Красители минеральные, смешанные или не смешанные вместе, но неосветленные, обычно включаются в товарную позицию 2530 - см. соответствующие пояснения.)

(9) Растворимая коричневая Ван-Дейка и аналогичные продукты, обычно получаемые обработкой минеральных красителей товарной позиции 2530 (коричневая Ван-Дейка, кельнская умбра или кассельская бурая и т.д.) растворами аммиака или гидроксида калия.

(10) Пигменты, изготовленные на основе соединений кобальта, например, церулиевая синь.

(11) Пигменты, состоящие из мелко размолотых руд, например, ильменит.

(12) Серая цинковая (оксид цинка с большим количеством примесей).

(13) Синтетические перламутровые (жемчужные) пигменты, то есть такие неорганические перламутровые пигменты, как:

(а) оксид хлорид висмута с добавлением небольшого количества поверхностно-активного вещества;

(б) слюда, покрытая оксидом хлоридом висмута, диоксидом титана или диоксидом титана и оксидом железа.

Эти продукты используются в производстве различных косметических средств.

Неорганические пигменты с добавлением органических красящих веществ также включаются в данную товарную позицию.

Эти продукты представляют собой первичные материалы, в основном используемые в производстве красителей или пигментов для керамической промышленности (см. пояснения к товарной позиции 3207), красителей, красок, эмалей и политуры товарных позиций 3208 - 3210 и 3212, красок художественных, используемых художниками, студентами, или красок для досуга товарной позиции 3213 и типографской краски (включаемой в товарную позицию 3215).

В данную товарную позицию включаются препараты, изготовленные на основе красящих веществ, указанных выше, и также красящих пигментов товарной позиции 2530 или группы 28, а также металлические хлопья и порошки, используемые для крашения любого материала или в качестве ингредиентов в производстве красящих препаратов в форме:

(I) Концентрированных дисперсий в пластмассах, натуральном каучуке, синтетических каучуках, пластификаторах или прочих средах. Эти дисперсии используются в качестве сырья для получения пластмасс, резины и т.д., окрашенных в массу; или

(II) Смесей со сравнительно большими количествами поверхностно-активных веществ или с органическими связующими. Эти смеси используются для окрашивания пластмасс и др. в массу либо в качестве ингредиентов в препаратах для печатания текстильных материалов. Они обычно бывают в форме паст.

Однако препараты, указанные в последнем предложении примечания 3 к данной группе, не включаются.

В данную товарную позицию также не включаются продукты, используемые в качестве наполнителей масляных красок, также пригодные или непригодные для добавок к клеевым краскам, например:

- (а) каолин (товарная позиция 2507);
- (б) карбонат кальция (товарная позиция 2509 или 2836);
- (в) сульфат бария (товарная позиция 2511 или 2833);
- (г) диатомит (товарная позиция 2512);
- (д) сланец (товарная позиция 2514);
- (е) доломит (товарная позиция 2518);
- (ж) карбонат магния (товарная позиция 2519 или 2836);
- (з) гипс (товарная позиция 2520);
- (и) асбест (товарная позиция 2524);
- (к) слюда (товарная позиция 2525);
- (л) тальк (товарная позиция 2526);
- (м) кальцит (исландский шпат) (товарная позиция 2530);
- (н) гидроксид алюминия (товарная позиция 2818);
- (о) смеси двух или более продуктов, указанных выше в пунктах (а) - (н) (в основном товарная позиция 3824).

(Б) НЕОРГАНИЧЕСКИЕ ПРОДУКТЫ, ИСПОЛЬЗУЕМЫЕ В КАЧЕСТВЕ ЛЮМИНОФОРОВ, ОПРЕДЕЛЕННОГО ИЛИ НЕОПРЕДЕЛЕННОГО ХИМИЧЕСКОГО СОСТАВА

Неорганические продукты, используемые в качестве люминофоров, представляют собой продукты, которые под действием видимых или невидимых излучений (

солнечные лучи, ультрафиолетовые лучи, электронные лучи, рентгеновские лучи и т.д.) создают люминесценцию (флуоресценцию или фосфоресценцию).

Большинство этих продуктов состоит из солей металлов, активированных очень малыми количествами активаторов, таких как серебро, медь или марганец. Например, сульфид цинка, активированный серебром или медью, сульфат цинка, активированный медью, силикат бериллия цинка, активированный марганцем.

Среди прочих продуктов - соли металлов, которые обязаны своими люминесцентными свойствами не присутствию активирующих агентов, а обработке, придающей им весьма специфическую кристаллическую структуру. Эти продукты, которые являются соединениями определенного химического состава и не содержат других веществ, включают вольфрамат кальция и вольфрамат магния. Эти же химикаты в нелюминесцентной форме (например, менее чистые, с различной кристаллической структурой) не включаются (группа 28). Так, аморфный вольфрамат кальция, используемый в качестве реагента, включается в товарную позицию 2841.

Неорганические продукты, используемые в качестве люминофоров, иногда содержат следы добавленных радиоактивных солей, которые придают им способность к автолюминесценции. Они должны рассматриваться как смеси, содержащие радиоактивные вещества, и включаться в товарную позицию 2844, если уровень радиоактивности превышает 74 Бк/г (0,002 мкКи/г).

В данную товарную позицию включаются неорганические продукты, используемые в качестве люминофоров, смешанные вместе (например, сульфид цинка, активируемый медью, в смеси с сульфидом кадмия цинка, активируемым медью) или с неорганическими красящими пигментами (группы 28 или пункта (А) выше).

Люминофоры используются при приготовлении люминесцентных красок и для изготовления покрытий экранов телевизоров, осциллографов, в рентгенографии, рентгеноскопии или радарной технике либо в люминесцентных осветительных трубках.

В данную товарную позицию не включаются продукты, отвечающие описаниям товарных позиций 2843 - 2846 и 2852 (например, смесь оксида иттрия и оксида европия), каким бы образом они ни готовились и независимо от их назначения.

Пояснение к субпозиции.

Субпозиция 320619

Препараты, содержащие менее 80% диоксида титана, включают концентрированные дисперсии в пластмассах, натуральном каучуке, синтетических каучуках или пластификаторах, и обычно известны как концентрированные красители, используемые для крашения пластмасс, каучука и т.п. в массе.

3207 Готовые пигменты, готовые глушители стекла и готовые краски, эмали и глазури стекловидные, ангобы (шликеры), глянца жидкие и аналогичные препараты,

используемые при производстве керамики, эмали или стекла; фритта стекловидная и стекло прочее в порошке, гранулах или хлопьях:

3207 10 - готовые пигменты, готовые глушители стекла, готовые краски и аналогичные препараты

3207 20 - эмали и глазури стекловидные, ангобы (шликеры) и аналогичные препараты

3207 30 - глянца жидкие и аналогичные препараты

3207 40 - фритта стекловидная и прочее стекло в порошке, гранулах или хлопьях

В данную товарную позицию включается ряд препаратов, используемых в производстве керамики (фарфор, фаянс и т.д.), в стекольной промышленности или для крашения или отделки металлических изделий.

(1) Готовые пигменты, готовые глушители стекла и готовые краски представляют собой сухие смеси, сформированные в результате термообработки оксидов (сурьмы, серебра, мышьяка, меди, хрома, кобальта и т.д.) или солей (фториды, фосфаты и т.д.) с флюсами или без флюсов с другими веществами или без них и при высокотемпературном обжиге, обычно выше 300 °С, после применения. Товары используются для создания окрашенной или непрозрачной поверхности в процессе обжига керамики. Они могут вводиться в глазурь или эмаль либо применяются в качестве покрытия перед глазурованием.

(2) Стекловидные эмали и глазури представляют собой смеси кремнезема с прочими продуктами (полевым шпат, каолин, щелочи, карбонат натрия, соединения щелочноземельных металлов, оксид свинца, борная кислота и т.д.), придающими гладкость как матовой, так и глянцевой поверхности посредством стеклования под действием высокой температуры. В большинстве случаев некоторые из составляющих сплавляются вместе во время предварительного процесса и присутствуют в смеси в форме порошковидной фритты (см. ниже).

Они могут быть прозрачными (окрашенными или неокрашенными) или становятся непрозрачными в результате добавления глушителей или пигментов; иногда вещества (например, оксиды титана или цинка) добавляют, чтобы создать декоративный эффект кристаллической структуры при охлаждении после обжига. Эти стекловидные эмали и глазури обычно имеют форму порошков или гранул.

(3) Ангобы (шликеры) представляют собой полужидкие пасты на основе глины, окрашенные или неокрашенные, используемые как для сплошного покрытия керамики, так и для нанесения определенного рисунка. Они применяются до обжига или после первого обжига.

(4) Жидкие глянца представляют собой растворы или суспензии соединений металлов в скипидаре или в других органических растворителях, используемые для декорирования керамики или изделий из стекла. Чаще всего используются золотые, серебряные, алюминиевые или хромовые жидкие глянца.

(5) Стекловидная фритта и все прочие разновидности стекла (включая витрит и стекло, полученное из плавленного кварца или прочего плавленного кремнезема) в порошке, гранулах или хлопьях, окрашенные или неокрашенные, посеребренные или непосеребренные.

Эти продукты используются в приготовлении покрытий для керамических, стеклянных или металлических изделий, а также для иных целей. Например, фритта используется в получении стекловидных продуктов, указанных выше в пункте (2). Стеклянный порошок и гранулы иногда спекаются с образованием дисков, пластинок, трубок и т.д. для лабораторного использования.

Витрит обычно используется для изоляции в электротехнических изделиях (например, контактных цоколей электроламп).

Прочие разновидности порошковидного стекла используются в качестве абразивов, для декорирования почтовых открыток, елочных игрушек, для изготовления изделий из цветного стекла и т.д.

Если продукты, указанные выше в пункте (5), представлены в формах, отличных от порошка, гранул или хлопьев, они не включаются и обычно входят в группу 70. Это особенно применимо в отношении витрита и "эмалевого" стекла (товарная позиция 7001), а также применительно к "эмалевому" стеклу в форме прутков или трубок (товарная позиция 7002) и для небольших сферических шариков правильной формы (микросферы), используемых для покрытия киноэкранов, дорожных знаков и т.д. (товарная позиция 7018).

3208 Краски и лаки (включая эмали и политуры) на основе синтетических полимеров или химически модифицированных природных полимеров, диспергированные или растворенные в неводной среде; растворы, указанные в примечании 4 к данной группе:

3208 10 - на основе сложных полиэфиров

3208 20 - на основе акриловых или виниловых полимеров

3208 90 - прочие

(А) КРАСКИ (ВКЛЮЧАЯ ЭМАЛИ)

Краски данной товарной позиции представляют собой дисперсии нерастворимого красящего вещества (в основном минеральные или органические пигменты или цветные лаки) или металлические хлопья или порошки в носителе, состоящем из связующего материала, диспергированного или растворенного в неводной среде. Связующий материал, представляющий собой пленкообразователь, состоит из синтетических полимеров (таких как феноло-альдегидные смолы, аминосмолы, термоотверждающиеся или прочие акриловые полимеры, алкиды или прочие сложные

полиэфир, виниловые полимеры, силиконы, эпоксидные смолы и синтетический каучук) или из модифицированных химическим путем природных полимеров (таких как химические производные целлюлозы или натурального каучука).

Для специальных целей в носитель могут быть введены различные количества других продуктов, таких как сиккативы (в основном на основе соединений кобальта, марганца, свинца или цинка), загустители (алюминиевые мыла и цинковые мыла), поверхностно-активные вещества, разбавители или наполнители (сульфат бария, карбонат кальция, тальк и т.д.) и вещества, предотвращающие образование поверхностной пленки или кожицы при хранении краски в таре (например, оксим бутанона).

В органоразбавляемых красках растворитель и разбавитель представляют собой летучие жидкости (такие как уайт-спирит, толуол, живичный скипидар, древесный или сульфатный скипидар, смеси синтетических растворителей и т.д.), добавляемые для растворения твердого связующего и придания краске надлежащей текучести и консистенции в целях облегчения ее применения.

Когда носитель представляет собой лак, краску называют эмалью; при высыхании получается особенно гладкая твердая пленка, которая может быть блестящей или матовой.

Рецептура красок и эмалей, разбавляемых растворителями, зависит от конкретного применения, для которого они предназначены, и такие продукты обычно содержат несколько пигментов и несколько связующих веществ. Они образуют после сушки нелипкую непрозрачную цветную пленку, глянцевую или матовую, на поверхность, на которую их нанесли.

(Б) ЛАКИ (ВКЛЮЧАЯ ПОЛИТУРЫ)

Лаки и политуры данной товарной позиции представляют собой жидкие средства для защиты или декорирования поверхностей. Они основаны на синтетических полимерах (включая синтетический каучук) или химически модифицированных природных полимерах (таких как нитрат целлюлозы или прочие производные целлюлозы, новолаки или прочие фенолоальдегидные смолы, аминосмолы, силиконы и т.д.) с добавлением растворителей и разбавителей. Они образуют сухую, водонерастворимую, относительно твердую, более или менее прозрачную или полупрозрачную, гладкую, сплошную пленку, которая может быть глянцевой, матовой или бархатистой.

Их можно окрашивать добавлением красящего вещества, растворимого в данной композиции. (В красках и эмалях красящее вещество называется "пигментом" и оно не растворимо в данной среде - см. пункт (А) выше.)

Наиболее распространены методы нанесения красок, лаков и политур с помощью кисти или малярного валика. Основные промышленные методы нанесения покрытий

представляют собой распыление, нанесение покрытий погружением и машинный метод

В данную товарную позицию включаются также:

(1) Лаки, разбавляемые непосредственно перед применением. Они состоят из смолы, растворенной в небольшом количестве растворителя, и таких ингредиентов, как вещества для предотвращения образования поверхностной пленки и определенные тиксотропные или сиккативные добавки, которые делают их пригодными для применения только в качестве лаков. Эти лаки, в которых вторичные ингредиенты тоже находятся в растворе, можно отличить от растворов, указанных в примечании 4 к данной группе, на основании различий в химической природе их соответствующих вторичных ингредиентов и сопутствующих этому различий в функциях, выполняемых этими ингредиентами в обоих типах растворов.

(2) Радиационно отверждаемые лаки, которые состоят из олигомеров (например, полимеров, содержащих 2, 3 или 4 мономерных звена) и сшивающих мономеров в летучих растворителях с фотоинициаторами или без них. Лаки отверждаются действием ультрафиолетового света, инфракрасного света, рентгеновских лучей, электронных лучей или прочего излучения с образованием сшитых, нерастворимых в растворителях сетчатых структур (твердой, сухой пленки). Продукты этого типа не включаются в данную товарную позицию до тех пор, пока они явно не идентифицированы для использования только в качестве лаков. Аналогичные продукты, используемые как фотоэмульсии, включаются в товарную позицию 3707.

(3) Лаки, являющиеся растворами полимеров, описанными ниже в пункте (В), то есть продукты товарных позиций 3901 - 3913, независимо от массы растворителя содержащие добавленные вещества, отличные от веществ, необходимых для производства продуктов, включаемых в товарные позиции 3901 - 3913, такие как вещества для предотвращения образования пленки и определенные тиксотропные или сиккативные добавки, которые делают эти растворы пригодными для использования лишь в качестве лаков.

Сюда не включаются растворы, рассматриваемые в примечании 4 к данной группе (см. пункт (В) ниже).

(В) РАСТВОРЫ, УКАЗАННЫЕ В ПРИМЕЧАНИИ 4 К ГРУППЕ 32

Согласно примечанию 4 к данной группе растворы (кроме коллодиев) следующих композиций включаются в данную товарную позицию:

- один или более продуктов, включаемых в товарные позиции 3901 - 3913, и любые растворимые ингредиенты, необходимые для производства этих продуктов, такие как ускорители, замедлители, сшивающие агенты (исключая, следовательно, растворимые ингредиенты, такие как красители, и нерастворимые ингредиенты, такие как наполнители или пигменты, а также все продукты, которые могли бы войти в данные

товарные позиции по условиям других положений Номенклатуры) в летучих органических растворителях, если масса растворителя превышает 50% от массы раствора;

- один или более вышеуказанных продуктов и пластификатор в летучих органических растворителях, если масса растворителя превышает 50% от массы раствора.

Такие растворы включаются в группу 39, если масса летучего органического растворителя не превышает 50% от массы раствора.

Термин "летучие органические растворители" означает также растворители с относительно высокой точкой кипения, например, скипидар.

Клеи состава, аналогичного препаратам, описанным выше в пункте (Б), или клеи, расфасованные для розничной продажи нетто-массой не более 1 кг, не включаются (товарная позиция 3506).

В данную товарную позицию также не включаются:

(а) составы для подготовки поверхностей стен, полов и т.д. на основе пластмасс с добавлением значительного количества наполнителей, которые, подобно традиционным мастикам, наносятся шпателем, мастерком и т.д. (товарная позиция 3214);

(б) полиграфическая краска, которая, хотя и имеет аналогичный с красками качественный состав, непригодна для использования в качестве красок (товарная позиция 3215);

(в) лаки типа лака для ногтей, расфасованные в формы, описанные в пояснениях к товарной позиции 3304;

(г) корректурные жидкости для исправления ошибок, состоящие главным образом из пигментов, связующих и растворителей, расфасованные в упаковки для розничной продажи, используемые для исправления ошибок или других нежелательных пометок в машинописных текстах, рукописях, фотокопиях, оттисках офсетной печати или аналогичных, и целлюлозные лаки, расфасованные в упаковки для розничной продажи, в качестве препаратов для исправления ошибок при пользовании трафаретами (товарная позиция 3824);

(д) коллодии независимо от пропорционального содержания растворителя (товарная позиция 3912).

3209 Краски и лаки (включая эмали и политуры) на основе синтетических полимеров или химически модифицированных природных полимеров, диспергированные или растворенные в водной среде:

3209 10 - на основе акриловых или виниловых полимеров

3209 90 - прочие

Краски данной товарной позиции состоят из дисперсий или растворов связующего вещества на основе синтетических полимеров или химически модифицированных

природных полимеров в водной среде в смеси с дисперсиями нерастворимого красящего вещества (в основном минерального или органического пигмента или цветных лаков) и наполнителями. Поверхностно-активные вещества и защитные коллоиды добавляются для стабилизации продуктов. Лаки данной товарной позиции аналогичны краскам, но не содержат пигмента; однако они могут содержать красящее вещество, которое растворяется в связующем веществе.

Связующее вещество, являясь пленкообразователем, состоит из полимеров, таких как полиакрилаты, поливинилацетат и поливинилхлорид, или продуктов сополимеризации бутадиена и стирола.

Термин "водная среда" означает любую среду, состоящую из воды или смеси воды с водорастворимым растворителем.

В данную товарную позицию не включаются:

(а) составы для подготовки поверхностей стен, полов и т.д. на основе пластмасс с добавлением значительного количества наполнителей, которые, подобно традиционным мастикам, наносятся шпателем, мастерком и т.д. (товарная позиция 3214);

(б) полиграфическая краска, которая, хотя и имеет аналогичный с красками качественный состав, непригодна для использования в качестве красок (товарная позиция 3215).

3210 Краски и лаки прочие (включая эмали, политуры и клеевые краски); готовые водные пигменты, используемые для отделки кож

(А) КРАСКИ (ВКЛЮЧАЯ ЭМАЛИ)

Краски (включая эмали) данной товарной позиции включают:

(1) Высыхающие масла (например, льняное масло), модифицированные или немодифицированные, или природные смолы, диспергированные или растворенные в водной или неводной среде с добавлением пигмента.

(2) Любое жидкое связующее вещество (включая синтетические или химически модифицированные природные полимеры), содержащее отвердитель и пигменты, но не содержащее любой растворитель или прочую среду.

(3) Каучук (кроме синтетического каучука) в качестве основы для красок, диспергированный или растворенный в неводной среде или диспергированный в водной среде с добавлением пигмента. Краски этого типа наносят тонким слоем в целях получения гибкого покрытия.

(Б) ЛАКИ (ВКЛЮЧАЯ ПОЛИТУРЫ)

Лаки данной товарной позиции включают:

(1) Масляные лаки, в которых пленкообразователь представляет собой высыхающее масло (например, льняное масло) или смесь высыхающего масла с неочищенным шеллаком, природными камедями или смолами.

(2) Лаки и политуры на основе неочищенного шеллака, природных камедей или смол, состоящие в основном из растворов или дисперсий неочищенного шеллака, природных камедей или смол (шеллак, копал, канифоль, даммаровая смола и т.д.) в спирте (спиртовой лак), скипидара живичного, древесного или сульфатного скипидара, уайт-спирита, ацетона и т.д.

(3) Лаки на основе битума, пека или аналогичных продуктов (иногда известные под названием "японский лак", "черный лак"). (Относительно различия между лаками на основе битума и т. п. и некоторыми смесями товарной позиции 2715 см. пункт (д) исключений к этой товарной позиции.)

(4) Жидкие лаки, не содержащие растворителя, которые могут состоять из:

(а) жидких пластмасс (обычно эпоксидных смол или полиуретанов) и пленкообразователя, называемого в данном случае отвердителем. Для определенных лаков отвердитель должен вводиться в момент применения, и в таком случае оба эти компонента содержатся в отдельных упаковках-контейнерах. Эти контейнеры могут быть сведены вместе в одной упаковке;

(б) одной смолы, причем образование пленки в момент применения лака зависит не от введения отвердителя, а от действия тепла или атмосферной влаги; или

(в) олигомеров (то есть полимеров, состоящих из двух, трех или четырех мономерных звеньев) и сшивающих мономеров, с фотоинициаторами или без них. Эти лаки затвердевают под воздействием ультрафиолетового света, инфракрасного света, рентгеновских лучей, электронных лучей или прочего излучения с образованием сетчатых, нерастворимых в растворителях структур (твердой, сухой пленки).

Продукты, описанные в данном пункте, не включаются в данную товарную позицию, если нет четкого указания об использовании их исключительно в качестве лаков. Когда это условие не соблюдается, продукты, описанные выше в подпунктах (а) и (б), включаются в группу 39. Продукты, аналогичные описанным в подпункте (в), и продукты, используемые в качестве фотографических эмульсий, включаются в товарную позицию 3707.

(5) Лаки и политуры на основе каучука (кроме синтетического каучука), диспергированные или растворенные в неводных средах или диспергированные в водной среде, возможно с добавками красящего вещества, растворимого в связующем веществе. Лаки, отвечающие этому описанию, должны содержать прочие ингредиенты, которые делают их пригодными для использования исключительно в качестве лаков. Когда это условие не выполняется, эти продукты обычно включаются в группу 40.

(В) КЛЕЕВЫЕ КРАСКИ (ВКЛЮЧАЯ ОТБЕЛКУ ДЛЯ ЧИСТКИ ОБУВИ) И ГОТОВЫЕ ВОДНЫЕ ПИГМЕНТЫ, ИСПОЛЬЗУЕМЫЕ ДЛЯ ОТДЕЛКИ КОЖ

(1) Клеевые краски в основном состоят из красящего пигмента или из минеральных веществ (например, тонкодисперсного мела) с некоторым количеством, обычно очень небольшим, связующих веществ, таких как мездровый клей или казеин. В некоторые типы клеевых красок вводят наполнители, инсектициды или антисептики.

Клеевые краски включают гелеобразные белые, казеиновые клеевые краски и силикатные клеевые краски. Они обычно бывают в виде порошка, но могут встречаться и в виде паст или эмульсий.

(2) Отбеливатель для чистки обуви состоит из тонкодисперсного мела, агломерированного в таблетках с помощью связующего вещества (например, декстрина или мездрового клея). Это разновидность клеевых красок. Они могут также быть в форме пасты или дисперсии.

(3) Готовые водные пигменты, используемые для отделки кож, представляют собой препараты, аналогичные обычным клеевым краскам, которые состоят из смесей минеральных или органических пигментов и определенных количеств связующих веществ (казеинатов). Они бывают в форме порошков или паст, или водных дисперсий и иногда включают составы, придающие коже блеск.

В данную товарную позицию также не включаются:

(а) составы для подготовки поверхностей стен, полов и т.д. на основе пластмасс или каучуков с добавлением значительного количества наполнителей, которые подобно традиционным мастикам наносятся шпателем, мастерком и т.д. (товарная позиция 3214);

(б) полиграфическая краска, которая, хотя и имеет аналогичный с красками качественный состав, непригодна для использования в качестве красок (товарная позиция 3215);

(в) порошковые краски, состоящие в основном из пластмасс и содержащие добавки и пигменты, которые используются для нанесения на объекты под действием тепла как с применением, так и без применения статического электричества (группа 39).

3211 Готовые сиккативы

Готовые сиккативы представляют собой смеси, используемые для ускорения процесса сушки определенных красок или лаков за счет ускорения окисления высыхающего масла. Эти продукты обычно состоят из химического обезвоживающего вещества (борат свинца, нафтенат цинка, олеат цинка, диоксид марганца, резинат кобальта и т.д.) с наполнителем, например, гипсом (твердые сиккативы), или из концентрированных растворов этих веществ в живичном скипидаре, древесном или

сульфатном скипидаре, уайт-спирите и т.д. (например, нафтенат кальция или нафтенат кобальта в уайт-спирите) с высыхающим маслом или без него (жидкие или пастообразные сиккативы).

В данную товарную позицию не включаются:

(а) вареные или химически модифицированные другим способом масла из товарной позиции 1518;

(б) отдельные соединения определенного химического состава (в основном группы 28 или 29);

(в) резинаты (товарная позиция 3806).

3212 Пигменты (включая металлические порошки и хлопья), диспергированные в неводных средах, жидкие или пастообразные, используемые при производстве красок (включая эмали); фольга для тиснения; красители и прочие красящие вещества, расфасованные в формы или упаковки для розничной продажи:

3212 10 - фольга для тиснения

3212 90 - прочие

(А) ПИГМЕНТЫ (ВКЛЮЧАЯ МЕТАЛЛИЧЕСКИЕ ПОРОШКИ И ХЛОПЬЯ), ДИСПЕРГИРОВАННЫЕ В НЕВОДНЫХ СРЕДАХ, ЖИДКИЕ ИЛИ ПАСТООБРАЗНЫЕ, ИСПОЛЬЗУЕМЫЕ ПРИ ПРОИЗВОДСТВЕ КРАСОК (ВКЛЮЧАЯ ЭМАЛИ)

Эти продукты представляют собой концентрированные дисперсии пигментов (включая алюминий или другие металлические порошки и хлопья) в неводной среде (например, высыхающие масла, уайт-спирит, живичный скипидар, древесный или сульфатный скипидар или лак), жидкие или пастообразные, используемые в производстве красок или эмалей.

К данной категории товаров относятся также концентрированные дисперсии, иногда называемые "жемчужной эссенцией", такие как:

(а) натуральный перламутровый (жемчужный) пигмент, содержащий гуанин и гипоксантин и получаемый из чешуи определенных рыб, или

(б) синтетический перламутровый (жемчужный) пигмент (например, слюда, покрытая оксидом хлоридом висмута или диоксидом титана),

в лаке или политуре (например, в нитроцеллюлозном лаке) или в растворе синтетических полимеров.

Эти продукты используются при производстве имитации жемчуга, лаков для ногтей или прочих красок и эмалей.

(Б) ФОЛЬГА ДЛЯ ТИСНЕНИЯ

Эти продукты (также известные под названием "склеивающаяся фольга") состоят из тонких листов или из:

(1) металлического порошка (включая порошок драгоценного металла) или пигментов, агломерированных с помощью клея, желатина или другого связующего вещества; или

(2) металла (включая драгоценный металл) или пигментов, осажденных методом испарения, катодного распыления и т.д. на любой листовой материал-основу (например, бумагу, пластмассу и т.д.).

Они используются с применением давления (и обычно нагревания) для печати на обложках книг, шляпных лентах и т.д., причем печатание осуществляется как вручную, так и машинным способом.

Металлическая фольга, получаемая прокаткой или холодной ковкой, классифицируется в соответствии с металлом, из которого она изготовлена (например, золотая фольга в товарной позиции 7108, медная фольга в товарной позиции 7410, алюминиевая фольга в товарной позиции 7607).

(В) КРАСИТЕЛИ И ПРОЧИЕ КРАСЯЩИЕ ВЕЩЕСТВА, РАСФАСОВАННЫЕ В ФОРМЫ ИЛИ УПАКОВКИ ДЛЯ РОЗНИЧНОЙ ПРОДАЖИ

Эти продукты не образуют пленок и обычно состоят из смесей красящего вещества с другими веществами (например, инертными разбавителями, поверхностно-активными веществами, способствующими проникновению и фиксации красящего вещества). Иногда также добавляются протравы.

Они включаются сюда только, если:

(1) расфасованы в упаковки для розничной продажи (например, пакетики с порошком, бутылки с жидким продуктом) для использования в качестве красителей; или

(2) представлены в формах (например, шарики, таблетки или аналогичные формы), явно предназначенных для розничной продажи.

Красители, включаемые в данную товарную позицию, в основном используются для бытовых целей и, как правило, продаются под названием "бытовых красителей" (например, красители для одежды, обуви, мебели). В данную товарную позицию включаются также специальные красители, используемые в лабораториях, например, для подкраски микроскопических препаратов.

В данную товарную позицию не включаются:

(а) краски художественные, используемые художниками, студентами или для оформления вывесок, лессировочные краски, краски для досуга и аналогичные продукты в таблетках, тюбиках, банках, флаконах, лотках или в аналогичных формах или упаковках (товарная позиция 3213);

(б) полиграфические краски (товарная позиция 3215);

(в) театральный грим и другие средства декоративной косметики (товарная позиция 3304);

(г) краски для волос (товарная позиция 3305);

(д) цветные карандаши и пастели (товарная позиция 9609).

3213 Краски художественные, используемые художниками, студентами или для оформления вывесок, лессировочные краски, краски для досуга и аналогичные продукты в таблетках, тюбиках, банках, флаконах, лотках или в аналогичных формах или упаковках:

3213 10 - краски в наборах

3213 90 - прочие

В данную товарную позицию включаются готовые художественные краски, используемые художниками, студентами или для оформления вывесок, лессировочные краски, краски для досуга и аналогичные продукты (акварель, гуашь, масляные краски и т.д.) при условии, что они имеют форму таблеток или расфасованы в тюбики, небольшие баночки или флаконы, лотки или в аналогичные формы или упаковки.

В данную товарную позицию также включаются краски, продаваемые в наборах или комплектах с кистями, палитрами, мастихинами, штампами, сосудами и др. или без них.

В данную товарную позицию не включаются полиграфические (или цветные полиграфические) краски, тушь, жидкие или твердые, или прочие продукты, включаемые в товарную позицию 3215, цветные карандаши, пастели или аналогичные изделия (товарная позиция 9609).

3214 Замазки стекольная и садовая, цементы смоляные, составы для уплотнения и прочие мастики; шпатлевки для малярных работ; неогнеупорные составы для подготовки поверхностей фасадов, внутренних стен зданий, полов, потолков или аналогичные:

3214 10 - замазки стекольная и садовая, цементы смоляные, составы для уплотнения и прочие мастики; шпатлевки для малярных работ

3214 90 - прочие

Продукты данной товарной позиции представляют собой препараты с весьма разнообразным составом, которые в основном характеризуются областями применения.

Эти препараты обычно выпускаются в виде паст различной консистенции, которые затвердевают или застывают после нанесения. Однако некоторые выпускаются в твердой или порошкообразной форме и становятся пастообразными в момент применения в результате нагрева (например, плавления) или за счет добавления жидкости (например, воды).

Продукты данной товарной позиции обычно наносятся посредством шприца, шпателя, оконной кельмы, мастерка или аналогичных инструментов.

(I) СТЕКОЛЬНАЯ И САДОВАЯ ЗАМАЗКИ, СМОЛЯНЫЕ ЦЕМЕНТЫ, СОСТАВЫ ДЛЯ УПЛОТНЕНИЯ И ПРОЧИЕ МАСТИКИ

Эти составы в основном используются для крепления, уплотнения или промазки щелей и в некоторых случаях для скрепления или создания прочного стыка двух деталей. Они отличаются от клея и других адгезивов тем, что наносятся толстым слоем. Следует отметить, однако, что эта группа продуктов включает также мастики, используемые на коже пациентов вокруг стом и фистул.

В данную группу включаются:

(1) Мастики на основе масла. Они в основном состоят из высыхающих масел, наполнителей (как реагирующих с маслами, так и инертных) и отвердителей. Самый известный продукт этого типа - оконная замазка.

(2) Мастики на основе воска (цементирующий воск). Состоят из восков (всех типов) с добавлением полимеров, шеллака, каучука, полиэфирных смол и т.д. для повышения адгезивного действия. Мастики, в которых воск полностью или частично заменен продуктами, такими как цетиловый спирт или стеариловый спирт, также считаются мастиками на основе воска. Мастики этого пункта включают замазки для прививки растений и герметики для покрытия бочек, бочонков и др.

(3) Мастики и цементы на основе полимеров. Состоят из природных смол (шеллак, дамар, канифоль) или пластмасс (алкидные смолы, полиэфирные, кумароно-инденовая смола и т.д.), смешанных вместе и обычно с добавлением других материалов (например, восков, масел, битумов, каучука, кирпичного порошка, извести, цементов или любых других минеральных наполнителей). Необходимо отметить, что некоторые из этих мастик рассматриваются ниже (например, мастики на основе пластмасс или каучуков). Мастики и цементы этой группы служат различным целям, например, как наполнители в электротехнической промышленности или для герметизации изделий из стекла, металла или фарфора. Они обычно используются в жидком состоянии после плавления.

(4) Мастики на основе водорастворимого стекла. Обычно их приготавливают перед применением посредством смешивания двух компонентов. Один из них состоит из водного раствора силиката натрия и силиката калия-натрия, а другой - из наполнителей (кварцевый порошок, песок, асбестовые волокна и т.д.). Мастики используются в основном для уплотнения свечей зажигания, изоляции блоков и отстойников, выхлопных труб, радиаторов и т.д., а также для заполнения или укрепления стыков.

(5) Мастики на основе оксихлорида цинка. Их получают из оксида цинка и хлорида цинка, к которым добавляют ингибиторы и в некоторых случаях наполнители. Их используют для заполнения отверстий или щелей в древесине, керамике и пр.

(6) Мастики на основе оксихлорида магния. Их получают из хлорида магния и оксида магния, к которым добавляют наполнители (например, древесную муку). В основном используются для закрепления или замазки щелей в изделиях из дерева.

(7) Мастики на основе серы. Состоят из серы, смешанной с инертными наполнителями. Их используют в твердом виде для получения твердых, водостойких и

устойчивых к действию кислот шпатлевок, а также для скрепления или фиксации деталей по месту.

(8) Мастики на основе штукатурки. Производятся в виде волокнистых или флокулирующих порошков, состоящих из смеси примерно 50% штукатурки с другими материалами, такими как асбестовое волокно, древесная целлюлоза, стекловолокно или песок. Они становятся пастообразными при добавлении воды и применяются для закрепления винтов, поршневых пальцев, дюбелей, крючков и т.д.

(9) Мастики на основе пластмасс (например, сложных полиэфиров, полиуретанов, силиконов и эпоксидных смол), содержащие или не содержащие большое (до 80%) количество различных наполнителей (например, глины, песка и других силикатов, диоксида титана, металлических порошков). Некоторые из этих мастик используются после добавления к ним отвердителей. Некоторые мастики не затвердевают и остаются липкими после нанесения (например, акустические герметики). Другие затвердевают путем испарения растворителей, застывания (расплавляемые мастики), отверждения под действием атмосферных условий или с помощью реакции различных компонентов, смешанных вместе (многокомпонентные мастики).

Продукты такого типа классифицируются в данной товарной позиции, только если они содержат все компоненты в необходимых пропорциях для использования их в качестве мастик. Мастики могут использоваться для герметизации некоторых соединений в строительстве или при домашнем ремонте, для герметизации или ремонта стекла, металлических или фарфоровых изделий, в качестве наполнителей или герметиков в кузовостроении или, в случае клеевых герметиков, для склеивания друг с другом различных поверхностей.

(10) Мастики на основе оксида цинка и глицерина. Используются в качестве кислотоустойчивых покрытий, для соединения железных и фарфоровых деталей, а также для герметизации мест стыка труб.

(11) Мастики на основе каучука. Могут состоять, например, из тиополимера с добавлением наполнителей (графит, силикаты, карбонаты и т.д.) и в некоторых случаях - органического растворителя. Они используются иногда после добавления отвердителя, для придания гибкости защитным покрытиям (стойким к воздействию химикатов и растворителей), а также для заполнения пустот. Эти мастики могут также состоять из водных дисперсий каучука, содержащих добавки красящего вещества, пластификаторов, наполнителей, связующих или антиокислителей, и используются для герметизации металлических консервных банок.

(12) Мастики, используемые на коже. Эти продукты могут состоять, например, из натрийкарбоксиметилцеллюлозы, пектина, желатина и полиизобутилена в органическом растворителе, таком как изопропиловый спирт. Они используются,

например, на коже пациентов вокруг стом и фистул в качестве герметизирующего состава для образования герметичного контакта между кожей и емкостью для сбора выделений. Они не имеют ни терапевтических, ни профилактических свойств.

(13) Уплотняющие воски. Состоят из смеси смолистых материалов (например, шеллак, канифоль) вместе с (обычно высоким) содержанием минеральных наполнителей и красящих веществ. Используются для заполнения пустот, водостойких уплотнений стеклянных приборов, опечатывания документов и т.д.

(II) ШПАТЛЕВКИ ДЛЯ МАЛЯРНЫХ РАБОТ; НЕОГНЕУПОРНЫЕ СОСТАВЫ ДЛЯ ПОДГОТОВКИ ПОВЕРХНОСТЕЙ ФАСАДОВ, ВНУТРЕННИХ СТЕН ЗДАНИЙ, ПОЛОВ, ПОТОЛКОВ ИЛИ АНАЛОГИЧНЫЕ

Эти продукты отличаются от описанных выше мастик и других материалов тем, что обычно используются на больших поверхностях. Они отличаются от красок, лаков и аналогичных продуктов более высоким содержанием наполнителей и (если присутствуют) пигментов; это содержание обычно намного выше, чем связующих веществ и растворителей или дисперсных жидкостей.

(А) ШПАТЛЕВКИ ДЛЯ МАЛЯРНЫХ РАБОТ.

Шпатлевки для малярных работ применяются для подготовки поверхностей (например, стен внутри зданий) к покраске путем устранения неровностей и при необходимости заполнения щелей, отверстий или пор. Краска наносится на поверхность после затвердевания шпатлевки и пескоструйной обработки.

К этой категории товаров также относятся мастики на основе масла, каучука, клея и т.д. Мастики на основе пластмасс с составом, аналогичным составу некоторых мастик этого же типа, также используемых в кузовостроении и для других целей.

(Б) НЕОГНЕУПОРНЫЕ СОСТАВЫ ДЛЯ ПОДГОТОВКИ ПОВЕРХНОСТЕЙ.

Неогнеупорные составы используются для подготовки поверхностей фасадов домов, внутренних стен, полов и потолков, бортиков и полов бассейнов и т.д. для придания им водонепроницаемости и улучшения внешнего вида. Обычно они используются при окончательной отделке помещений.

К данной категории составов относятся:

(1) Порошкообразные составы, состоящие из равных частей штукатурки и песка с пластификатором.

(2) Составы в порошкообразной форме на основе кварца и цемента с небольшими добавками пластификаторов, используемые, например, после добавления воды для крепления керамической плитки к стенам или полам.

(3) Пастообразные составы, образованные минеральным наполнителем (например, молотый мрамор, кварц или смесь кварца и силиката) и связующим веществом (пластмассы или смолы) с добавлением пигментов и, по мере необходимости, воды или растворителя.

(4) Жидкие составы, состоящие, например, из синтетического каучука или акриловых полимеров, асбестовых волокон, смешанных с пигментом и водой. Они наносятся на поверхности фасадов зданий с помощью малярной кисти или краскопульта и образуют более толстый слой, чем краска.

В ряде случаев для некоторых продуктов, описанных выше, смешивание различных компонентов или добавление отдельных компонентов производят перед применением. Такие продукты включаются в данную товарную позицию при условии, что их компоненты:

(i) принимая во внимание метод, каким они расфасованы, явно предназначены для совместного использования без предварительной переупаковки;

(ii) поставляются совместно; и

(iii) идентифицируются либо по их природе, либо по относительным пропорциям, в которых они представлены как компоненты, дополняющие друг друга.

Однако в случае, если отвердитель должен добавляться к продуктам в момент применения, отсутствие отвердителя не является основанием для исключения этих продуктов из данной товарной позиции при условии, что они по своему составу или виду упаковки явно предназначены для приготовления замазок, мастик, шпатлевок или составов для подготовки поверхностей.

В данную товарную позицию не включаются:

(а) природные смолы, называемые в некоторых странах "мастики" (товарная позиция 1301);

(б) штукатурка, известь и цементы, включаемые в товарную позицию 2520, 2522 или 2523;

(в) мастики асфальтовые и прочие битумные мастики (товарная позиция 2715);

(г) цементы зубные и материалы для пломбирования зубов прочие (товарная позиция 3006);

(д) пивоваренный пек и прочие продукты товарной позиции 3807;

(е) огнеупорные цементы и растворы строительные (товарная позиция 3816);

(ж) готовые связующие вещества для производства литейных форм или литейных стержней (товарная позиция 3824).

3215 Краска полиграфическая, чернила или тушь для письма или рисования и прочие чернила, концентрированные или неконцентрированные, твердые или нетвердые:

- краска полиграфическая:

3215 11 -- черная

3215 19 -- прочая

3215 90 - прочие

(А) Полиграфические краски (или цветные полиграфические краски) представляют собой пасту различной консистенции, полученную смешиванием тонко измельченного

черного или цветного пигмента с пленкообразующим веществом. При изготовлении черной краски пигментом обычно служит сажа, при изготовлении цветной полиграфической краски могут применяться органические или неорганические пигменты. Пленкообразующее вещество состоит либо из природных смол, либо из синтетических полимеров, диспергированных в маслах или растворенных в растворителях, и содержит небольшое количество добавок для придания желаемых функциональных свойств.

(Б) Обычные чернила или тушь для письма или рисования представляют собой растворы или суспензии черного или цветного материала в воде, обычно с добавлением камеди и других продуктов (например, консервантов). В их число входят чернила или тушь на основе солей железа, экстрактов сандалового дерева или синтетических органических красителей. Чернила или тушь, в основном используемые для рисования, представляют собой суспензию сажи в воде (с добавлением камеди арабик, шеллака и т.д.) или в некоторых клеях животного происхождения.

(В) К прочим чернилам данной товарной позиции относятся:

(1) Копировальные и гектографические краски (обычные краски, загущаемые глицерином, сахаром и др.).

(2) Чернила для шариковых ручек.

(3) Краски для множительной техники или для пропитки штемпельных подушек или лент пишущих машинок.

(4) Маркерные краски (например, на основе нитрата серебра).

(5) Металлические краски (представляющие собой суспензии тонкоизмельченных металлов или сплавов в растворе камеди, например, золотые, серебряные или бронзовые краски).

(6) Готовые симпатические или невидимые чернила или тушь (например, на основе хлорида кобальта).

Эти продукты обычно бывают в форме жидкостей или паст, но они также включаются в данную товарную позицию в концентрированном или твердом виде (то есть в виде порошков, таблеток, палочек и т.д.), если предназначены для использования в качестве чернил после простого разбавления или диспергирования.

В данную товарную позицию не включаются:

(а) проявители, состоящие из тонера (смесь сажи с термопластичными смолами), смешанного с носителем (частицы песка, покрытые этилцеллюлозой), для использования в фотокопировальных машинах (товарная позиция 3707);

(б) стержни для шариковых авторучек, состоящие из шарикового наконечника и чернильного баллончика (товарная позиция 9608). Однако простые заполненные чернилами баллончики для обычных авторучек включаются в данную товарную позицию;

(в) пропитанные чернилами ленты для пишущих машинок или пропитанные чернилами штемпельные подушки (товарная позиция 9612).

Группа 33

Эфирные масла и резиноиды; парфюмерные, косметические или туалетные средства

Примечания:

1. В данную группу не включаются:

(а) природные живицы или растительные экстракты товарной позиции 1301 или 1302;

(б) мыло или другие продукты товарной позиции 3401; или

(в) живичный, древесный или сульфатный скипидар или прочие продукты товарной позиции 3805.

2. Термин "душистые вещества" в товарной позиции 3302 относится только к веществам товарной позиции 3301, душистым компонентам, выделенным из этих веществ, или синтетическим ароматическим веществам.

3. В товарные позиции 3303 - 3307 включаются, *inter alia*, смешанные или несмешанные продукты (кроме водных дистиллятов и водных растворов эфирных масел), пригодные для использования в качестве товаров этих товарных позиций и расфасованные обычным для таких целей образом для розничной продажи.

4. Термин "парфюмерные, косметические или туалетные средства" в товарной позиции 3307 означает, *inter alia*, следующие продукты: пакетики с пахучими веществами; благовония, распространяющие запах при горении; ароматизированную бумагу и бумагу, пропитанную или покрытую косметическими средствами; растворы для хранения контактных линз или глазных протезов; вату, войлок или фетр и нетканые материалы, пропитанные, покрытые парфюмерными или косметическими средствами; туалетные средства для животных.

ОБЩИЕ ПОЛОЖЕНИЯ

Эфирные масла и экстрагированные эфирные масла товарной позиции 3301 получают из материалов растительного происхождения. Способ извлечения определяет тип полученного продукта. Например, используя перегонку с водяным паром или органический растворитель для обработки некоторых растений (например, корицы), получают эфирное масло или экстрагированное эфирное масло.

В товарные позиции 3303 - 3307 включаются продукты, смешанные или несмешанные (кроме водных дистиллятов и водных растворов эфирных масел), пригодные для использования в качестве товаров данных товарных позиций и расфасованные в упаковки, пригодные для розничной продажи (см. примечание 3 к данной группе).

Продукты товарных позиций 3303 - 3307 включаются в данные товарные позиции независимо от того, содержат они или нет вспомогательные фармацевтические или дезинфицирующие компоненты, обладают ли они или нет дополнительной ценностью как терапевтические или профилактические средства (см. примечание 1 (д) к группе 30). Однако дезодоранты для помещений включаются в товарную позицию 3307, даже если они обладают в основном дезинфицирующими свойствами.

Препараты (например, лак) и несмешанные продукты (например, неароматизированный порошок талька, фуллерова земля, ацетон, квасцы), пригодные для применения не только в случаях, описанных выше, включаются в данные товарные позиции, только когда они:

(а) упакованы для продажи потребителю и снабжены ярлыками, информационными вкладышами или другими указаниями об использовании их в качестве парфюмерных, косметических или туалетных средств или дезодорантов для помещений; или

(б) расфасованы в форму, специально предназначенную для такого использования (например, лак для ногтей расфасовывают в маленькие флаконы, снабженные кисточкой для нанесения лака).

В данную группу не включаются:

(а) вазелин нефтяной, кроме вазелина, пригодного для ухода за кожей и расфасованного в упаковки для розничной продажи потребителю (товарная позиция 2712);

(б) лекарственные средства, используемые также в качестве парфюмерных, косметических или туалетных средств (товарная позиция 3003 или 3004);

(в) препараты в виде геля, предназначенные для использования в медицине или ветеринарии в качестве смазки для частей тела при хирургических операциях или физических исследованиях или в качестве связующего агента между телом и медицинскими инструментами (товарная позиция 3006);

(г) мыло и бумага, вата, войлок или фетр и нетканые материалы, пропитанные или покрытые мылом или моющим средством (товарная позиция 3401).

3301 Масла эфирные (содержащие или не содержащие терпены), включая конкреты и абсолюты; резиноиды; экстрагированные эфирные масла; концентраты эфирных масел в жирах, нелетучих маслах, восках или аналогичных продуктах, получаемые методом анфлеража или мацерацией; терпеновые побочные продукты детерпенизации эфирных масел; водные дистилляты и водные растворы эфирных масел (+):

- эфирные масла цитрусовых плодов:

3301 12 -- апельсиновое

3301 13 -- лимонное 3301 19 — прочие

- эфирные масла, кроме эфирных масел цитрусовых плодов:

3301 24 -- мяты перечной (*Mentha piperita*)

3301 25 -- прочих видов мяты

3301 29 - - прочие

3301 30 - резиноиды

3301 90 - прочие

(А) Эфирные масла, включая конкреты и абсолюты; резиноиды; экстрагированные эфирные масла.

Эфирные масла, служащие сырьем для парфюмерной, пищевой и других отраслей промышленности, имеют растительное происхождение. Они обычно имеют сложный состав и содержат спирты, альдегиды, кетоны, фенолы, сложные эфиры, простые эфиры и терпены в различных пропорциях. Эти масла включаются в данную товарную позицию независимо от модификации их запаха удалением терпенов. Большинство этих масел являются летучими, и пятно, оставляемое ими на бумаге, обычно быстро исчезает.

Их получают различными способами, такими как:

(1) выжимка (например, лимонного масла из кожуры лимона);

(2) перегонка с водяным паром;

(3) экстрагирование из свежих материалов растительного происхождения органическими растворителями (такими, как петролейный эфир, бензол, ацетон или толуол) или надкритическими жидкостями (такими как сжиженный газообразный диоксид углерода под давлением);

(4) извлечение из концентратов, полученных методом анфлеража или мацерацией (см. пункт (Б) ниже).

В данную товарную позицию также включаются конкреты, полученные способом, указанным в подпункте (3) выше. Такие цветочные экстракты являются твердыми или полутвердыми благодаря присутствию растительных восков. Удалением этих восков получают абсолюты; эти продукты также включаются в данную товарную позицию.

Резиноиды являются продуктами, используемыми главным образом в качестве фиксаторов запаха в производстве парфюмерных и косметических средств, в мыловаренной промышленности и в производстве поверхностно-активных веществ. Они в основном состоят из нелетучих материалов и их получают экстрагированием органическим растворителем или надкритической жидкостью из следующих материалов:

(i) высушенных природных неклеточных растительных смолистых материалов (например, природных живиц или гумми-смола);

(ii) высушенных природных смолистых материалов животного происхождения (например, бобровой струи, циветты или мускуса).

Экстрагированные эфирные масла, также известные в коммерции как "готовые экстрагированные эфирные масла" или "пряные экстрагированные эфирные масла", получают из природного клеточного растительного сырья (обычно пряных или ароматических растений) экстракцией или органическим растворителем, или

надкритической жидкостью. Эти экстракты содержат летучие душистые вещества (например, эфирные масла) и нелетучие ароматические вещества (например, смолы, нелетучие масла, компоненты с резким запахом), которые определяют характерный запах или вкус пряного или ароматического растения. Содержание эфирного масла в различных экстрагированных эфирных маслах варьируется в зависимости от вида пряного или ароматического растения. Эти продукты используются главным образом как вкусо-ароматические добавки в пищевой промышленности.

В данную товарную позицию не включаются:

(а) природные живицы (товарная позиция 1301);

(б) растительные экстракты, в другом месте не поименованные или не включенные (например, водные экстракты живицы), которые содержат летучие ингредиенты и, как правило (не считая душистых веществ), значительную долю других растительных веществ (товарная позиция 1302);

(в) красящие вещества растительного или животного происхождения (товарная позиция 3203).

Эфирные масла, резиноиды и экстрагированные эфирные масла, иногда содержащие небольшое количество растворителя, используемого для их экстракции (например, этиловый спирт), могут рассматриваться в данной товарной позиции.

Эфирные масла, резиноиды и экстрагированные эфирные масла, которые могут быть полностью стандартизованы с удалением или добавлением части главных ингредиентов, включаются в данную товарную позицию при условии, что состав стандартизованных продуктов соответствует нормам, характерным для таких продуктов в их природном состоянии. Однако эфирные масла, резиноиды или экстрагированные эфирные масла, подвергнутые фракционированию или модифицированные иным способом (кроме удаления терпеновых углеводов), так что состав конечного продукта существенно отличается от первоначального продукта, не включаются (в основном товарная позиция 3302). В данную товарную позицию также не включаются продукты, приготовленные с использованием разбавителей или носителей, таких как растительное масло, декстроза или крахмал (в основном товарная позиция 3302).

Основные эфирные масла, резиноиды и экстрагированные эфирные масла представлены в приложении к данной группе.

(Б) Концентраты эфирных масел в жирах, нелетучих маслах, восках или аналогичных продуктах.

Эти концентраты получают извлечением эфирных масел из растений или цветов посредством использования жиров, нелетучих масел, вазелина, парафина и т.д. как при нормальной температуре, так и с применением нагревания (анфлераж, мацерация или автоклавирование). Поэтому они приобретают форму концентратов эфирных масел в жирах, нелетучих маслах и т.д. Концентраты в жирах известны в торговле как "

цветочная помада". Средства для волос, которые также известны как "помады", не включаются (товарная позиция 3305).

(В) Терпеновые побочные продукты.

В данную товарную позицию включаются терпеновые побочные продукты, отделяемые от эфирных масел фракционной перегонкой или другими способами. Эти побочные продукты часто используют в качестве отдушки для определенных сортов туалетного мыла или для ароматизации некоторых пищевых продуктов.

(Г) Водные дистилляты и водные растворы эфирных масел.

Водные дистилляты получают в качестве водной части дистиллятов в результате извлечения эфирных масел из растений путем перегонки с водяным паром. После декантации эфирных масел водные дистилляты все еще сохраняют аромат благодаря присутствию небольших количеств эфирных масел. Некоторые дистилляты, полученные перегонкой растительных продуктов, которые хранили в спирте, все еще содержат небольшие количества спирта; прочие могут содержать количество спирта, необходимое для обеспечения их сохранности (например, дистиллят гамамелиса виргинского).

В данную товарную позицию включаются также растворы эфирных масел в воде.

Эти продукты включаются в данную товарную позицию, даже если они смешаны друг с другом без добавления прочих материалов или, как это обычно имеет место, при использовании в виде парфюмерных или лекарственных средств.

Наиболее распространены водные дистилляты и растворы эфирных масел из цветков апельсина, розы, Melissa лекарственной, мяты, фенхеля, лавровишни лекарственной, цветков лайма, гамамелиса виргинского и т.д.

Кроме исключений, указанных выше, в данную товарную позицию также не включаются:

(а) ванильное эфирное масло (иногда ошибочно называемое "резиноидом ванили" или "экстрактом ванили") (товарная позиция 1302);

(б) отдельные соединения определенного химического состава, выделенные из эфирных масел (например, отгоняемые терпены) или резиноидов (природные изоляты) или полученные синтетически (группа 29);

(в) смеси эфирных масел, смеси резиноидов, смеси экстрагированных эфирных масел, смеси эфирных масел с резиноидами или экстрагированными эфирными маслами или любые их сочетания и смеси на основе эфирных масел, резиноидов или экстрагированных эфирных масел (см. пояснения к товарной позиции 3302);

(г) скипидар живичный, древесный или сульфатный и масла терпеновые прочие, получаемые путем перегонки или другой обработки древесины хвойных пород (товарная позиция 3805).

Пояснение к субпозиции.

Субпозиция 330112

В субпозиции 3301 12 термин "апельсиновый" не относится к мандаринам (включая танжерини и уншу), клементинам, вилкигам или прочим аналогичным гибридам цитрусовых.

ПРИЛОЖЕНИЕ

Перечень основных эфирных масел, резиноидов и экстрагированных эфирных масел товарной позиции 3301

Эфирные масла		
Альпиния аптечная	Кедр	Ниаулиевое масло
Анисовое семя	Кедрат	Пальма ротанговая
Апельсин	Кипарис	Пальмароза
Ардаботрис (илангиланг)	Копайба	Пачули
Бадьян	Кориандр	Перец черный
Базилик	Коричное дерево (корица)	Петитгрейн
Бальзамовое дерево	Кумин	Петрушка
Бензоин (бензойная смола)	Куромойджи	Пижма
Бергамот	Лаванда	Перец красный
Береза	Лаванда спика (белая лаванда)	или испанский (перец душистый)
Валериана	Лавандин	Полынь горькая
Вербена	Лавр	Померанец (апельсин
Ветивер (кускус)	Лавровишня	горький)
Гардения	Лайм (лиметта)	Ракитник
Гваяковое дерево	Лимон	Роза
Гвоздичное дерево	Линалоэ	Розмарин
Герань	Луговик (лимонная трава)	Розовое дерево
Гиацинт	Лук	Ромашка
Горчица	Мавах (кенийская герань)	Рута
Грейпфрут	Майоран	Сандаловое дерево
Грушанка	Мандарин (танжерин)	Сассафрас
Дубовый мох	Марь	Сельдерей
Душица	Мелисса	Сушеная оболочка мускатного ореха
Дягиль лесной	Мимоза	
Жасмин	Миндаль горький	Тимьян
Жонкилия	Мирра	Тмин
Иголки сосны (но не сосна - товарная позиция 3805)	Мирт	Туя
	Можжевельник	Укроп
Имбирь	Можжевельник казачий	Фенхель
Ирис	Мускатный орех	Фиалка
Иссоп	Мята	Хмель
Камфора	Мята болотная	Хо (шиу)

Кананга	Мята колосовая	Цитронелла
Канелла	Мята перечная	Шалфей
Кассие	Нарцисс	Чеснок

Кассия	Нероли (цветы апельсина)	Эвкалипт
Каяпут		Эстрагон
Резиноиды		
Асафетида	Ладан	Опопанакс
Бензоин (бензойная смола)	Мастика	Перуанский бальзам
Бобровая струя	Меккский бальзам (Бем Гайлида)	Сторакс (стиракс)
Галбанум	Мирра	Толуанский бальзам
Копайба (копайский бальзам)	Мускус	Цибетин
Лабданум		Элеми
Экстрагированные эфирные масла		
Альпиния аптечная	Кумин	Перец овощной (паприка)
Анисовое семя	Куркума (турмерик)	Перец черный
Бадьян	Лавр	Розмарин
Базилик	Лавр благородный	Сельдерей
Гвоздичное дерево	Лиатрис	Сушеная оболочка
Горчица	Любисток	мускатного ореха
Душица	Майоран	Тимьян
Имбирь	Мелегетский перец	Тмин
Канелла	Можжевельник	Укроп
Кардамон	Морковь	Хмель
Кассия	Мускатный орех	Хрен
Копайба (копал)	Орегано	Чабер
Кориандр	Пажитник сенной	Шалфей
Коричное дерево	Перец гвоздичный	Эстрагон
Кубеба	Перец душистый	

3302

Смеси душистых веществ и смеси (включая спиртовые растворы) на основе одного или более таких веществ, используемые в качестве промышленного сырья; прочие препараты на основе душистых веществ, используемые для изготовления напитков:

3302 10 - используемые для промышленного производства пищевых продуктов или напитков

3302 90 - прочие

В данную товарную позицию включаются следующие смеси при условии, что они используются в качестве сырья для производства парфюмерии, продуктов питания или

напитков (например, в кондитерских изделиях, для ароматизации пищевых продуктов или напитков) или в других отраслях промышленности (например, в мыловаренной):

- (1) смеси эфирных масел;
- (2) смеси резиноидов;
- (3) смеси экстрагированных эфирных масел;
- (4) смеси синтетических ароматических веществ;

(5) смеси, состоящие из двух или более душистых веществ (эфирные масла, резиноиды, экстрагированные эфирные масла или синтетические ароматические вещества);

(6) смеси из одного или более душистых веществ (эфирные масла, резиноиды, экстрагированные эфирные масла или синтетические ароматические вещества), включающие добавленные разбавители или носители, такие как растительное масло, декстроза или крахмал;

(7) смеси, включающие или не включающие разбавители или носители или содержащие спирт, продуктов других групп (например, специй) с одним или более душистыми веществами (эфирные масла, резиноиды, экстрагированные эфирные масла или синтетические ароматические вещества) при условии, что эти вещества являются основой смеси.

Продукты, полученные удалением одного или нескольких ингредиентов из эфирного масла, резиноида или экстрагированного эфирного масла, так что состав конечного продукта значительно отличается от состава первоначального продукта, также являются смесями данной товарной позиции. Примерами таких продуктов служат ментоное масло (полученное при вымораживании масла мяты перечной с последующей обработкой борной кислотой для удаления большей части ментола и с содержанием, *inter alia*, 63% ментона и 16% ментола), белое камфорное масло (полученное из камфорного масла вымораживанием и перегонкой для удаления камфоры и сафрола и содержащее 30 - 40% цинеола, а также дипентен, пинен, камфен и т.д.) и гераниол (полученный фракционной перегонкой цитронеллового масла и содержащий 50 - 77% гераниола вместе с различными количествами цитронеллола и нерола).

В частности, в данную товарную позицию включаются парфюмерные основы, состоящие из смесей эфирных масел и фиксаторов запаха, не готовые к применению без добавления спирта. В данную товарную позицию включаются также растворы в спирте (например, этиловом, изопропиловом) одного или более душистых веществ при условии, что эти растворы используются в качестве сырья для производства парфюмерии, пищевых продуктов, напитков или другой промышленной продукции.

В данную товарную позицию также включаются прочие препараты на основе душистых веществ, используемые для изготовления напитков. Такие препараты могут содержать или не содержать спирт и могут быть использованы для производства

алкогольных или безалкогольных напитков. Они должны быть основаны на одном или более душистых веществах, описанных в примечании 2 к данной группе, и применяются, во-первых, для придания аромата и, во-вторых, для придания вкуса напиткам. Такие препараты обычно содержат относительно небольшое количество душистых веществ, которые характеризуют свойства напитка; они также могут содержать соки, краситель, подкислители, подсластители и т.п. при условии, что препараты сохраняют характер душистых веществ. В том виде как они представлены, эти препараты не предназначены для использования в качестве напитков и, таким образом, не могут рассматриваться как напитки группы 22.

В данную товарную позицию не включаются алкогольные и безалкогольные составные препараты, используемые при изготовлении напитков на основе веществ, кроме душистых веществ, описанных в примечании 2 к данной группе (товарная позиция 2106 при условии, что они не описываются более конкретно в другом месте Номенклатуры).

3303 Духи и туалетная вода

В данную товарную позицию включаются духи в жидкой форме, в виде кремов или в твердом виде (включая карандаши) и туалетная вода, предназначенная для придания аромата телу человека.

Духи и отдушки обычно состоят из эфирных масел, цветочных конкретов, абсолютов или смесей синтетических душистых веществ, растворенных в высококонцентрированном спирте. Они обычно смешиваются со слегка ароматизированными добавками и с фиксатором или стабилизатором запаха.

Туалетная вода, например, лавандовая вода, одеколон (не смешивать с водными дистиллятами и растворами эфирных масел товарной позиции 3301) имеют меньшее содержание эфирных масел и др., обычно в менее концентрированном спирте по сравнению с духами, описанными выше.

В данную товарную позицию не включаются:

- (а) туалетный уксус (товарная позиция 3304);
- (б) лосьоны после бритья и дезодоранты для тела (товарная позиция 3307).

3304 Косметические средства или средства для макияжа и средства для ухода за кожей (кроме лекарственных), включая средства против загара или для загара; средства для маникюра или педикюра:

3304 10 - средства для макияжа губ

3304 20 - средства для макияжа глаз

3304 30 - средства для маникюра или педикюра

- прочие:

3304 91 -- пудра (включая компактную)

3304 99 - - прочие

(А) КОСМЕТИЧЕСКИЕ СРЕДСТВА ИЛИ СРЕДСТВА ДЛЯ МАКИЯЖА И СРЕДСТВА ДЛЯ УХОДА ЗА КОЖЕЙ, ВКЛЮЧАЯ СРЕДСТВА ПРОТИВ ЗАГАРА ИЛИ ДЛЯ ЗАГАРА

Сюда входят:

(1) Губная помада и другие средства для макияжа губ.

(2) Тени и тушь для глаз, карандаши для подкраски бровей и другие средства для макияжа глаз.

(3) Прочие косметические средства или средства для макияжа и средства для ухода за кожей (кроме лекарственных), такие как пудра для лица (включая компактную), присыпки для детей (включая порошок талька, несмешанный, неотдушенный, расфасованный для розничной продажи), прочие пудры и грим; косметические кремы, кольд-кремы, кремы для макияжа, очищающие кремы, питательные кремы для кожи (включая кремы, содержащие пчелиное желе) и тонирующие средства для кожи или лосьоны для тела; нефтяной вазелин, расфасованный в упаковки для розничной продажи потребителю для ухода за кожей; барьерные кремы для защиты от раздражителей кожи; гели для подкожных инъекций для удаления морщин и улучшения формы губ (включая гели, содержащие гиалуроновую кислоту); составы против прыщей и угрей (кроме мыла товарной позиции 3401), которые, в первую очередь, предназначены для очищения кожи и которые не содержат больших количеств активных ингредиентов, чтобы считать их в основном терапевтическими или профилактическими средствами против угрей и прыщей; туалетный уксус, представляющий собой смесь уксуса или уксусной кислоты с ароматизированным спиртом.

Средства против загара или для загара также включаются.

(Б) СРЕДСТВА ДЛЯ МАНИКЮРА ИЛИ ПЕДИКЮРА

Сюда включаются средства для полировки ногтей, лаки для ногтей, составы для удаления лака с ногтей, средства для удаления заусенцев и прочие средства, используемые для маникюра или педикюра.

В данную товарную позицию не включаются:

(а) лекарственные средства для лечения некоторых кожных заболеваний, например, кремы для лечения экземы (товарная позиция 3003 или 3004);

(б) дезодоранты для ног и средства для обработки ногтей или когтей животных (товарная позиция 3307);

(в) ногти искусственные (из пластмасс товарной позиции 3926; из прочих материалов, классифицируемые в соответствии с материалом, из которого они изготовлены).

3305 Средства для волос:

3305 10 - шампуни

3305 20 - средства для перманентной завивки или распрямления волос 3305 30 - лаки для волос

3305 90 - прочие

В данную товарную позицию включаются:

(1) Шампуни, содержащие мыло или другие органические поверхностно-активные вещества (см. примечание 1 (в) к группе 34), и прочие шампуни. Все эти шампуни могут содержать вспомогательные фармацевтические или дезинфицирующие компоненты, даже если они обладают терапевтическими или профилактическими свойствами (см. примечание 1 (д) к группе 30).

(2) Средства для перманентной завивки или распрямления волос.

(3) Лаки для волос (иногда называемые "спреями для волос").

(4) Прочие средства для волос, такие как бриллиантины; масло для волос, кремы ("помады") и фиксирующие средства для укладки волос; красители для волос и осветлители для волос; бальзамы для ополаскивания волос.

Средства для волос на частях тела человека, кроме головы, не включаются (товарная позиция 3307).

3306 Средства для гигиены полости рта или зубов, включая фиксирующие порошки и пасты для зубных протезов; нитки, используемые для очистки межзубных промежутков (зубной шелк), в индивидуальной упаковке для розничной продажи:

3306 10 - средства для чистки зубов

3306 20 - нитки, используемые для очистки межзубных промежутков (зубной шелк)

3306 90 - прочие

В данную товарную позицию включаются средства для гигиены полости рта или зубов, такие как:

(I) Средства для чистки зубов всех типов:

(1) Зубные пасты и другие средства ухода за зубами. Эти вещества или средства используются с зубными щетками как для чистки или полировки доступных поверхностей зубов, так и для других целей, таких как антикариесная профилактическая обработка.

Зубные пасты и другие средства ухода за зубами включаются в данную товарную позицию независимо от того, содержат они абразивы или нет и применяются они дантистами или нет.

(2) Чистящие средства для зубов и зубных протезов, то есть средства для чистки или полировки зубов независимо от того, содержат они или нет вещества с абразивными свойствами.

(II) Эликсиры для полоскания и душистые составы для полости рта.

(III) Фиксирующие пасты, порошки и таблетки для зубов и зубных протезов.

В данную товарную позицию также включаются нитки, используемые для очистки межзубных промежутков, в индивидуальной упаковке для розничной продажи (зубной шелк).

3307 Средства, используемые до, во время или после бритья, дезодоранты индивидуального назначения, составы для принятия ванн, средства для удаления волос и прочие парфюмерные, косметические или туалетные средства, в другом месте не поименованные или не включенные; дезодоранты для помещений, ароматизированные или неароматизированные, обладающие или не обладающие дезинфицирующими свойствами:

3307 10 - средства, используемые до, во время или после бритья

3307 20 - дезодоранты и антиперспиранты индивидуального назначения

3307 30 - ароматизированные соли и прочие составы для принятия ванн

- средства для ароматизации или дезодорирования воздуха помещений, включая благовония для религиозных обрядов:

3307 41 -- "агарбатти" и прочие благовония, распространяющие запах при горении

3307 49 -- прочие

3307 90 - прочие

В данную товарную позицию включаются:

(I) Средства, используемые до, во время или после бритья, такие как кремы для бритья и пены, содержащие мыло или другие органические поверхностно-активные вещества (см. примечание 1 (в) к группе 34); лосьоны "после бритья", квасцы в виде кубиков и кровоостанавливающие карандаши.

Мыло для бритья в виде блоков не включается (товарная позиция 3401).

(II) Дезодоранты (для тела) и антиперспиранты индивидуального назначения.

(III) Составы для принятия ванн, такие как ароматизированные соли и составы для принятия ванн, содержащие или не содержащие мыло или другие органические поверхностно-активные вещества (см. примечание 1 (в) к группе 34).

Средства для мытья кожи, в которых активный компонент полностью или частично состоит из синтетических поверхностно-активных веществ (которые могут содержать мыло в любой пропорции), в виде жидкости или крема и расфасованные для розничной продажи, включаются в товарную позицию 3401. Такие средства, не расфасованные для розничной продажи, включаются в товарную позицию 3402.

(IV) Средства для ароматизации или дезодорирования воздуха помещений, включая благовония для религиозных обрядов:

(1) Средства для ароматизации воздуха помещений и благовония для религиозных обрядов. Они обычно действуют путем испарения или тления, например "агарбатти", и могут выпускаться в виде жидкостей, порошков, палочек, пропитанной бумаги и т.д. Некоторые из этих средств могут использоваться для маскировки неприятного запаха.

Ароматизированные свечи исключаются (товарная позиция 3406).

(2) Дезодоранты для помещений, ароматизированные или неароматизированные, обладающие или не обладающие дезинфицирующими свойствами.

Дезодоранты для помещений в основном состоят из веществ (таких как лаурилметакрилат), которые химически действуют на запахи, которые должны быть подавлены, или других веществ, предназначенных для физической абсорбции запахов, например, посредством вандерваальсовых связей. Когда эти изделия предназначены для розничной продажи, их обычно выпускают в аэрозольной упаковке.

Продукты типа активированного угля, расфасованные в упаковки для розничной продажи в качестве дезодорантов, используемых в холодильниках, автомобилях и т.д., также включаются в данную товарную позицию.

(V) Прочие продукты, такие как:

(1) Средства для удаления волос.

(2) Пакетики с пахучими веществами (сухие духи), содержащие части ароматических растений, используемые для ароматизации платяных шкафов.

(3) Ароматизированная бумага и бумага, пропитанная или покрытая косметическими средствами.

(4) Растворы для хранения контактных линз или глазных протезов. Они могут предназначаться для очистки, дезинфекции, отмачивания или повышения комфорта при пользовании линзами и протезами.

(5) Вата, войлок или фетр и нетканые материалы, пропитанные, покрытые или опрысканные парфюмерными или косметическими средствами.

(6) Туалетные средства для животных, такие как шампуни для собак и средства для очистки оперения птиц.

(7) Растворы хлорида натрия, расфасованные для гигиенических целей в упаковки для розничной продажи, кроме медицинских или фармацевтических средств, стерильные или нестерильные.

Группа 34

Мыло, поверхностно-активные органические вещества, моющие средства, смазочные материалы, искусственные и готовые воски, составы для чистки или полировки, свечи и аналогичные изделия, пасты для лепки, пластилин, "зубоврачебный воск" и зубоврачебные составы на основе гипса

Примечания:

В данную группу не включаются:

(а) пригодные для употребления в пищу смеси или готовые продукты, полученные на основе животных или растительных жиров или масел, используемые для смазки форм (товарная позиция 1517);

(б) отдельные соединения определенного химического состава; или

(в) шампуни, средства для чистки зубов, кремы и пены для бритья или составы для принятия ванн, содержащие мыло или другие органические поверхностно-активные вещества (товарная позиция 3305, 3306 или 3307).

В товарной позиции 3401 под термином "мыло" понимается только растворимое в воде мыло. Мыло и другие продукты товарной позиции 3401 могут иметь добавки (например, дезинфицирующие средства, абразивные порошки, наполнители или лекарственные средства). Продукты, содержащие абразивные порошки, включаются в товарную позицию 3401 только в форме брусков, кусков или в виде формованных изделий. Эти же продукты в других формах включаются в товарную позицию 3405 как "чистящие порошки и аналогичные средства".

В товарной позиции 3402 "поверхностно-активные органические вещества" означают продукты, которые при смешивании с водой при концентрации 0,5% при температуре 20 °С и выдерживании в течение 1 часа при той же температуре:

(а) дают прозрачную или полупрозрачную жидкость или стабильную эмульсию без выпадения нерастворимого вещества; и

(б) снижают поверхностное натяжение воды до $4,5 \times 10^{-2}$ Н/м (45 дин/см) или менее

В товарной позиции 3403 термин "нефть и нефтепродукты, полученные из битуминозных пород" означает продукты, которые указаны в примечании 2 к группе 27

В товарной позиции 3404, учитывая исключения, указанные ниже, термин "воски искусственные и готовые воски" означает только:

(а) органические продукты воскообразного характера, полученные химическим путем, растворимые или не растворимые в воде;

(б) продукты, полученные при смешивании различных видов воска;

(в) продукты воскообразного характера на основе одного или нескольких видов воска, содержащие жиры, смолы, минеральные вещества или другие материалы.

В данную товарную позицию не включаются:

(а) продукты товарной позиции 1516, 3402 или 3823, даже если они имеют воскообразный характер;

(б) несмешанные животные или растительные воски, рафинированные или нерафинированные, окрашенные или неокрашенные, товарной позиции 1521;

(в) минеральные воски или аналогичные продукты товарной позиции 2712, смешанные или несмешанные или просто окрашенные или неокрашенные; или

(г) воски, смешанные с жидкой средой, диспергированные или растворенные в ней (товарные позиции 3405, 3809 и т.д.).

ОБЩИЕ ПОЛОЖЕНИЯ

В данную группу включаются продукты, в основном полученные при промышленной переработке жиров, масел или восков (например, мыло, некоторые смазочные материалы, готовые воски, составы для чистки или полировки, свечи). В нее также включаются некоторые искусственные продукты, например, поверхностно-активные вещества, поверхностно-активные средства и искусственные воски.

В данную группу не включаются отдельные соединения определенного химического состава или природные продукты, несмешанные или неприготовленные.

3401 Мыло; поверхностно-активные органические вещества и средства, применяемые в качестве мыла, в форме брусков, кусков или в виде формованных изделий, содержащие или не содержащие мыло; поверхностно-активные органические вещества и средства для мытья кожи в виде жидкости или крема и расфасованные для розничной продажи, содержащие или не содержащие мыло; бумага, вата, войлок или фетр и нетканые материалы, пропитанные или покрытые мылом или моющим средством:

- мыло и поверхностно-активные органические вещества и средства в форме брусков, кусков или в виде формованных изделий и бумага, вата, войлок или фетр и нетканые материалы, пропитанные или покрытые мылом или моющим средством:

3401 11 -- туалетные (включая содержащие лекарственные средства)

3401 19 -- прочие

3401 20 - мыло в прочих формах

3401 30 - поверхностно-активные органические вещества и средства для мытья кожи в виде жидкости или крема, расфасованные для розничной продажи, содержащие или не содержащие мыло

(I) МЫЛО

Мыло является щелочной солью (неорганической или органической), образованной из жирной кислоты или смеси жирных кислот, содержащих не менее восьми атомов углерода. На практике часть жирных кислот может быть заменена кислотами древесных смол.

В данную товарную позицию включается только мыло, растворимое в воде, то есть истинное мыло. Мыла представляют собой класс анионных поверхностно-активных веществ с щелочной реакцией, которые дают обильную пену в водных растворах.

Существуют три категории мыла:

твердое мыло, которое обычно изготавливается с использованием гидроксида натрия или карбоната натрия и представляет собой в основном обычное мыло. Твердое мыло может быть белым, цветным или мраморным;

мягкое мыло, которое изготавливается с использованием гидроксида калия или карбоната калия. Такое мыло вязкое и обычно имеет зеленый, коричневый или

бледно-желтый цвет. Такое мыло может содержать небольшие количества (обычно не более 5%) синтетических органических поверхностно-активных веществ;

жидкое мыло, представляющее собой раствор мыла в воде, в некоторых случаях с небольшим количеством (обычно не более 5%) спирта или глицерина в виде добавок, не содержит синтетических органических поверхностно-активных веществ.

Здесь, в частности, рассматривают:

(1) Туалетное мыло, часто окрашенное и ароматизированное, которое включает плавающее мыло для ванн и дезодорирующее мыло, а также глицериновое мыло, мыло для бритья, мыло, содержащее лекарственные средства, и некоторые виды мыла с дезинфицирующими или абразивными свойствами, как описано ниже:

(а) плавающее мыло и дезодорирующее мыло;

(б) глицериновое мыло - полупрозрачное, изготовленное обработкой белого мыла спиртом, глицерином или сахаром;

(в) мыло для бритья (кремы для бритья включаются в товарную позицию 3307);

(г) лечебное мыло, содержащее борную кислоту, салициловую кислоту, серу, сульфонамиды или другие лекарственные вещества;

(д) дезинфицирующее мыло, содержащее небольшие количества фенола, крезола, нафтола, формальдегида или других бактерицидных, антисептических и др. веществ. Такое мыло не следует путать с дезинфицирующими средствами товарной позиции 3808, содержащими эти же компоненты, так как различие заключается в пропорциональном содержании компонентов (мыло, с одной стороны, и фенол, крезол и пр., - с другой). Дезинфицирующие средства товарной позиции 3808 имеют значительное содержание фенола, крезола и др. и представляют собой жидкий продукт, в то время как дезинфицирующее мыло обычно твердое;

(е) абразивное мыло, состоящее из мыла, к которому добавлены песок, кремнезем, порошок пемзы, порошок сланца, опилки или любой аналогичный продукт. В данную товарную позицию абразивное мыло включается только в форме брусков, кусков или в виде формованных изделий. Абразивные чистящие пасты и порошки, содержащие или не содержащие мыло, включаются в товарную позицию 3405.

(2) Хозяйственное мыло, которое может быть окрашенным или ароматизированным, абразивным или дезинфицирующим.

(3) Мыло на основе канифоли, таллового масла или нафтенатов, содержащее не только щелочные соли жирных кислот, но также и щелочные резинаты товарной позиции 3806 или щелочные нафтенаты товарной позиции 3402.

(4) Промышленные виды мыла, предназначенные для специальных целей, такие как мыла, используемые для волочения проволоки, полимеризации синтетического каучука или в прачечных.

При условии соблюдения исключений, указанных выше в пункте 1 (е), мыло данной товарной позиции обычно имеет следующие формы: брусков, кусков, формованных изделий, хлопьев, порошков, паст или водного раствора.

(II) ОРГАНИЧЕСКИЕ ПОВЕРХНОСТНО-АКТИВНЫЕ ВЕЩЕСТВА И СРЕДСТВА, ПРИМЕНЯЕМЫЕ В КАЧЕСТВЕ МЫЛА, В ФОРМЕ БРУСКОВ, КУСКОВ ИЛИ В ВИДЕ ФОРМОВАННЫХ ИЗДЕЛИЙ, СОДЕРЖАЩИЕ ИЛИ НЕ СОДЕРЖАЩИЕ МЫЛО

Эта часть включает туалетные или моющие вещества и средства, в которых активный компонент состоит полностью или частично из синтетических поверхностно-активных веществ (которые могут содержать мыло в любой пропорции), при условии, что они расфасованы в форме брусков, кусков или в виде формованных изделий, то есть имеются в виду обычные формы мыла, предназначенные для тех же целей.

В эту часть включаются также вещества и средства, которым придана абразивность за счет добавления песка, кремнезема, порошка пемзы и т.д., при условии, что они расфасованы в формы, описанные выше.

(III) ПОВЕРХНОСТНО-АКТИВНЫЕ ОРГАНИЧЕСКИЕ ВЕЩЕСТВА И СРЕДСТВА ДЛЯ МЫТЬЯ КОЖИ В ВИДЕ ЖИДКОСТИ ИЛИ КРЕМА И РАСФАСОВАННЫЕ ДЛЯ РОЗНИЧНОЙ ПРОДАЖИ, СОДЕРЖАЩИЕ ИЛИ НЕ СОДЕРЖАЩИЕ МЫЛО

Эта часть включает средства для мытья кожи, в которых активный компонент полностью или частично состоит из синтетических поверхностно-активных веществ (которые могут содержать мыло в любой пропорции), при условии, что они представлены в виде жидкости или крема и расфасованы для розничной продажи. Такие средства, не расфасованные для розничной продажи, включаются в товарную позицию 3402.

(IV) БУМАГА, ВАТА, ВОЙЛОК ИЛИ ФЕТР И НЕТКАНЫЕ МАТЕРИАЛЫ, ПРОПИТАННЫЕ ИЛИ ПОКРЫТЫЕ МЫЛОМ ИЛИ МОЮЩИМ СРЕДСТВОМ

В эту часть включаются бумага, вата, войлок или фетр и нетканые материалы, пропитанные или покрытые мылом или моющим средством, ароматизированные или неароматизированные, расфасованные или нерасфасованные для розничной продажи. Эти продукты обычно используются для мытья рук или лица.

Помимо исключений, перечисленных выше, в данную товарную позицию не включаются:

- (a) соапстоки (товарная позиция 1522);

(б) продукты и препараты, не растворимые в воде, которые являются "мылами" только с чисто химической точки зрения, например, кальциевое или прочие металлические "мыла" (группы 29, 30, 38 и т.д. в зависимости от конкретного случая);

(в) бумага, вата, войлок или фетр и нетканые материалы, просто ароматизированные (группа 33);

(г) шампуни и средства для чистки зубов (товарные позиции 3305 и 3306, соответственно);

(д) органические поверхностно-активные вещества (кроме мыла), поверхностно-активные средства и моющие средства (содержащие или не содержащие мыло) и растворы или дисперсии мыла в органическом растворителе товарной позиции 3402;

(е) пористые пластмассы, вспененный каучук, текстильные материалы (кроме ваты, войлока или фетра и нетканых материалов) и металлические подушечки, пропитанные или покрытые мылом или моющим средством (они обычно включаются в товарную позицию, соответствующую материалу-субстрату).

3402 Вещества поверхностно-активные органические (кроме мыла); поверхностноактивные средства, моющие средства (включая вспомогательные моющие средства) и средства чистящие, содержащие или не содержащие мыло (кроме средств товарной позиции 3401):

- вещества поверхностно-активные органические, расфасованные или не расфасованные для розничной продажи:

3402 11 -- анионные

3402 12 -- катионные

3402 13 -- неионогенные

3402 19 -- прочие

3402 20 - средства, расфасованные для розничной продажи

3402 90 - прочие

(I) ОРГАНИЧЕСКИЕ ПОВЕРХНОСТНО-АКТИВНЫЕ ВЕЩЕСТВА

(КРОМЕ МЫЛА)

Органические поверхностно-активные вещества данной товарной позиции представляют собой соединения неопределенного химического состава, которые содержат одну или более гидрофильных или гидрофобных функциональных групп в такой пропорции, что при смешивании с водой при концентрации 0,5% при температуре 20 °С и выдерживании в течение 1 часа при той же температуре они дают прозрачную или полупрозрачную жидкость или устойчивую эмульсию без выпадения нерастворимого вещества (см. примечание 3 (а) к данной группе). В данной товарной позиции эмульсия не должна рассматриваться как имеющая стабильные свойства, если

после выдерживания в течение 1 часа при температуре 20 °С: (1) твердые частицы видны невооруженным глазом; (2) эмульсия разделяется на визуально различимые фазы; или (3) эмульсия разделяется на прозрачную часть и полупрозрачную части, видимые невооруженным глазом.

Органические поверхностно-активные вещества способны к адсорбции на поверхности раздела фаз; в этом состоянии они проявляют ряд физико-химических свойств, особенно поверхностную активность (например, снижение поверхностного натяжения, вспенивание, эмульгирование, смачивание), в результате чего их обычно называют "поверхностноактивными веществами".

Однако вещества, не способные снижать поверхностное натяжение дистиллированной воды до $4,5 \times 10^{-2}$ Н/м (45 дин/см) или менее при концентрации 0,5% и температуре 20 °С, не считаются поверхностно-активными веществами и поэтому не включаются в данную товарную позицию.

Органические поверхностно-активные вещества могут быть:

(1) Анионными, причем в этом случае они диссоциируют в водном растворе с образованием отрицательно заряженных органических ионов, ответственных за поверхностную активность. Примеры: сульфаты и сульфонаты жиров, растительных масел (триглицеридов) или смоляных кислот; сульфаты и сульфонаты, полученные из жирных спиртов; нефтяные сульфонаты, например, щелочных металлов (включая содержащие минеральные масла), аммония или этаноламинов; алкилполиэфирсульфаты; алкилсульфонаты или алкилфенилэфирсульфонаты; алкилсульфаты, алкиларилсульфонаты (например, технические додецилбензолсульфонаты).

Эти поверхностно-активные вещества могут содержать в качестве примесей, попадающих в процессе производства, небольшие количества жирных спиртов, алкилаты или другие гидрофобные сырьевые материалы, не подвергнувшиеся сульфатированию или сульфированию. Они также могут содержать сульфат натрия или другие остаточные неорганические соли в количестве, обычно не превышающем 15% в расчете на безводные соли.

(2) Катионными, которые диссоциируют в водном растворе с образованием положительно заряженных органических ионов, ответственных за поверхностную активность. Примеры: соли жирных аминов и четвертичных аммониевых оснований.

(3) Неионогенными, которые не создают ионов в водном растворе. Их растворимость в воде обусловлена присутствием молекул с функциональными группами, обладающими сильным сродством к воде. Примеры: продукты конденсации жирных спиртов, жирных кислот или алкилфенолов с оксидом этилена; этоксилаты амидов жирных кислот.

(4) Амфолитическими с одновременной анионной и катионной активностью, причем в зависимости от среды они могут диссоциировать в водном растворе и придавать соединению свойства анионного или катионного поверхностно-активного вещества.

Это ионное поведение аналогично таковому у амфотерных соединений в самом широком смысле слова. Они, например, могут представлять собой алкилбетаиновые или сульфобетаиновые белки, продукты их разложения и замещенные производные аминокарбоновой, аминосульфоновой, аминосерной и аминофосфорной кислот.

(II) ПОВЕРХНОСТНО-АКТИВНЫЕ СРЕДСТВА, МОЮЩИЕ СРЕДСТВА (ВКЛЮЧАЯ ВСПОМОГАТЕЛЬНЫЕ МОЮЩИЕ СРЕДСТВА) И ЧИСТЯЩИЕ СРЕДСТВА, СОДЕРЖАЩИЕ ИЛИ НЕ СОДЕРЖАЩИЕ МЫЛО, КРОМЕ СРЕДСТВ ТОВАРНОЙ ПОЗИЦИИ 3401

Эти средства подразделяются на три категории:

(А) Поверхностно-активные средства.

Они включают:

(1) Смеси поверхностно-активных веществ, перечисленных выше в пункте (I) (например, сульфорицинолеаты, смешанные с сульфированными алкилнафталинами или сульфатированными жирными спиртами).

(2) Растворы или дисперсии поверхностно-активных веществ, перечисленных выше в пункте (I), в органическом растворителе (например, раствор сульфатированного жирного спирта в циклогексаноле или в тетрагидронафталине).

(3) Прочие смеси на основе поверхностно-активного вещества, указанного выше в пункте (I) (например, поверхностно-активные средства, содержащие определенную долю мыла, такие как алкилбензолсульфонат со стеаратом натрия).

(4) Растворы или дисперсии мыла в органическом растворителе, таком как циклогексанол. (Растворы мыла в воде, которые могут содержать небольшое количество, обычно не превышающее 5%, добавленного спирта или глицерина, являются жидкими мылами товарной позиции 3401.)

Поверхностно-активные средства используются для многих промышленных целей благодаря своим чистящим, смачивающим, эмульгирующим или диспергирующим свойствам, например, как:

(i) моющие средства в текстильной промышленности для удаления жиров и загрязняющего вещества с текстильных изделий в процессе производства и отделочных операций;

(ii) смачивающие вещества, эмульгаторы, добавки, облегчающие полное заполнение, и отбеливатели для текстильной промышленности;

(iii) добавки для вымачивания (необработанных шкур), обезжиривающие средства, смачивающие вещества (для использования в крашении), выравнивающие вещества или тонеры для кожевенной или меховой промышленности;

(iv) основные материалы для производства моющих средств, перечисленных ниже в пункте (Б) (например, анионные поверхностно-активные средства, которые могут содержать как в качестве остатка, так и специальных добавок значительное количество сульфата натрия или других неорганических солей, образующихся в процессе производства поверхностно-активных веществ);

(v) диспергирующие агенты для производства бумаги или синтетического каучука;

(vi) флотационные добавки для горнодобывающей промышленности;

(vii) эмульгаторы для приготовления фармацевтической продукции или косметических средств.

К данной категории не относятся органические поверхностно-активные вещества и средства для мытья кожи, в которых активный компонент полностью или частично состоит из синтетических поверхностно-активных веществ (которые могут содержать мыло в любой пропорции), в виде жидкости или крема и расфасованные для розничной продажи (товарная позиция 3401).

(Б) Моющие средства (включая вспомогательные моющие средства) и чистящие средства на основе мыла или других органических поверхностно-активных веществ.

Эта категория веществ включает моющие средства, вспомогательные моющие средства и некоторые чистящие средства. Эти различные средства содержат главные компоненты и один или более вспомогательных компонентов. Присутствие этих последних компонентов, в частности, отличает эти средства от описываемых выше в пункте (А).

Главные компоненты этих средств являются синтетическими поверхностно-активными веществами или мылами, или их смесями.

Вспомогательные компоненты следующие:

(1) Основной наполнитель (например, полифосфаты, карбонаты, силикаты или бораты натрия, соли нитрилтриуксусной кислоты).

(2) Усилители (например, алканамиды, амиды жирных кислот, оксиды жирных аминов).

(3) Наполнители (например, сульфат или хлорид натрия).

(4) Второстепенные вещества (например, химические или оптические отбеливатели, ингибиторы повторного выпадения осадка, ингибиторы коррозии, антистатики, красящее вещество, отдушки, бактерициды, ферменты).

Эти вещества заставляют загрязнители всплывать на поверхность и переводят их в раствор или дисперсию.

Моющие средства, основанные на поверхностно-активных веществах, известны также под названием детергентов. Этот тип средств используется для стирки одежды и также для мытья посуды или кухонной утвари.

Они могут быть жидкими, порошкообразными или пастообразными и используются в быту или для промышленных целей. Туалетные и моющие средства в форме брусков, кусков, или в виде формованных изделий включаются в товарную позицию 3401 .

Вспомогательные моющие средства используются для замачивания (предшествующего стирке), прополаскивания или отбеливания одежды, белья и т.д.

Чистящие средства служат для очистки полов, окон или других поверхностей. Они также могут содержать небольшие количества душистых веществ.

(В) Чистящие или обезжиривающие средства не на основе мыла или других органических поверхностно-активных веществ.

В их число входят:

(i) кислотные или щелочные чистящие средства специальной рецептуры для чистки сангигиенических устройств, сковородок и т.д., например, чистящие средства, содержащие бисульфат натрия или смесь гипохлорита натрия и ортофосфата натрия;

(ii) обезжиривающие или чистящие средства, используемые, например, в молочной или пивоваренной промышленности, на основе:

- щелочных веществ, таких как карбонат натрия или каустическая сода; или
- растворителей и эмульгаторов.

Эта группа продуктов может содержать небольшие количества мыла или других поверхностно-активных веществ.

В данную товарную позицию не включаются:

(а) шампуни или пеномоющие составы для принятия ванн, содержащие или не содержащие мыло или другие поверхностно-активные вещества (группа 33);

(б) бумага, вата, войлок или фетр и нетканые материалы, пропитанные или покрытые моющим средством (товарная позиция 3401);

(в) средства, содержащие поверхностно-активные вещества, где поверхностно-активная функция или не требуется, или носит лишь вспомогательный характер по отношению к основной функции средства (товарные позиции 3403, 3405, 3808, 3809, 3824 и т.д. в зависимости от конкретного случая);

(г) абразивные средства, содержащие поверхностно-активные вещества (чистящие пасты и порошки) (товарная позиция 3405);

(д) водонерастворимые нафтенаты, нефтяные сульфонаты и прочие не растворимые в воде поверхностно-активные вещества и средства. Они включаются в товарную позицию 3824 при условии, что они не включаются в какую-то более специфическую товарную позицию.

3403 Материалы смазочные (включая смазочно-охлаждающие эмульсии для режущих инструментов, средства для облегчения вывинчивания болтов или гаек,

средства для удаления ржавчины или антикоррозионные средства и препараты для облегчения выемки изделий из форм, изготовленные на основе смазок) и средства, используемые для масляной или жировой обработки текстильных материалов, кожи, меха или прочих материалов, кроме средств, содержащих в качестве основных компонентов 70 мас.% или более нефти или нефтепродуктов, полученных из битуминозных пород:

- содержащие нефть или нефтепродукты, полученные из битуминозных пород:

3403 11 -- средства для обработки текстильных материалов, кожи, меха или прочих материалов

3403 19 -- прочие

- прочие:

3403 91 - - средства для обработки текстильных материалов, кожи, меха или прочих материалов

3403 99 - - прочие

В данную товарную позицию включаются, *inter alia*, готовые смеси следующих типов при условии, что они не содержат в качестве основных компонентов 70 мас.% или более нефти или нефтепродуктов, полученных из битуминозных пород (см. товарную позицию 2710):

(А) Материалы смазочные, предназначенные для снижения трения между движущимися частями машин, транспортных средств, летательных аппаратов или других приспособлений, приборов или инструментов. Такие смазки обычно состоят или основаны на смесях масел животного, растительного или минерального происхождения, жирах или смазках, часто с добавками (например, графита, дисульфида молибдена, талька, сажи, кальциевого или других металлических мыл, пека или ингибиторов коррозии, антиокислителей и т.д.). Однако в данную товарную позицию также включаются синтетические смазочные материалы, основанные, например, на диоктил- или динонилсебацinate, сложных фосфорных эфирах, полихлорбифенилах, полиоксиэтилене (полиэтиленгликоле) или полиоксипропилене (полипропиленгликоле). Эти синтетические смазки, включающие "консистентную смазку" на основе силиконов или распыляемых смазочных масел (или синтетические сложноэфирные смазочные масла), предназначены для работы в строго специальных условиях (например, огнестойкие смазки, смазки подшипников прецизионных контрольно-измерительных приборов или реактивных двигателей).

(Б) Материалы смазочные, используемые для волочения проволоки, обеспечивающие скольжение прутковой заготовки при протягивании через фильеру или волочильную доску. Такие смазки включают некоторые водные эмульсии животного жира и серной кислоты; смеси натриевого мыла, стеарата алюминия, минеральных масел и воды; смеси масел, жиров и сульфоолеатов; смеси в порошкообразной форме кальциевого мыла и извести.

(В) Смазочно-охлаждающие эмульсии для режущих инструментов. Они обычно основаны на маслах животного, растительного или минерального происхождения, часто с добавлением поверхностно-активных веществ.

Средства (например, на основе нефтяных сульфонатов или других поверхностно-активных веществ) для приготовления смазочно-охлаждающих эмульсий для режущих инструментов, но в основном не пригодные для непосредственного использования в таком качестве, не включаются (товарная позиция 3402).

(Г) Средства для облегчения вывинчивания болтов или гаек. Эти средства предназначены для ослабления затяжки болтов, гаек и других частей. Они обычно состоят прежде всего из смазочных масел и могут также содержать твердые смазки, растворители, поверхностноактивные вещества, средства для удаления ржавчины и пр.

(Д) Средства для удаления ржавчины или антикоррозионные средства, состоящие в основном из смазок.

(Е) Препараты для облегчения выемки изделий из форм, изготовленные на основе смазок, используемые в различных отраслях промышленности (например, в производстве пластмасс, каучука, в строительстве, литейном деле), такие как:

(1) Масла минерального, растительного или животного происхождения или другие жирные вещества (включая сульфированные, окисленные или гидрогенизированные) в смеси или эмульгируемые восками, лецитином или антиокислителями.

(2) Смеси, содержащие силиконовые смазки или масла.

(3) Смеси порошков графита, талька, слюды, бентонитовой глины или алюминия с маслами, жирными веществами, восками и т.д.

Однако в данную товарную позицию не включаются пригодные для употребления в пищу смеси или готовые продукты из животных или растительных жиров или масел, используемые для смазывания форм (например, смазки для форм, применяемых в пекарнях) (товарная позиция 1517).

(Ж) Средства, используемые для масляной или жировой обработки текстильных материалов, кожи, шкур, меха и т.д. Они могут использоваться для смазки или умягчения текстильных волокон в процессе прядения, для "набивки" кожи и т.д. Они включают, например, смеси минерального масла или жирных веществ с поверхностноактивными веществами (например, сульфорицинолеатами); диспергируемые в воде текстильные смазочные средства с высоким содержанием поверхностно-активных веществ вместе с минеральными маслами и другими химикатами.

В данную товарную позицию также включаются:

(1) Стабилизированные суспензии дисульфида молибдена в минеральном масле с содержанием 70 мас.% или более минерального масла для добавления в небольших количествах, благодаря их особым смазочным свойствам, к смазочным маслам для двигателей и др., при этом дисульфид молибдена является основным компонентом.

(2) Средства для удаления ржавчины на основе ланолина и растворенные в уайт-спирите, даже если содержание уайт-спирита доходит до 70 мас.% или более.

(3) Нетвердеющие пасты, состоящие из нефтяного вазелина и кальциевого мыла, для использования при смазке и уплотнении стыков и щелей (зазоров) при сборке вакуумных переключателей.

В данную товарную позицию также не включаются:

(а) искусственная дегра (товарная позиция 1522);

(б) препараты в виде геля, предназначенные для использования в медицине или ветеринарии в качестве смазки для частей тела при хирургических операциях или физических исследованиях или в качестве связующего агента между телом и медицинскими инструментами (товарная позиция 3006);

(в) коллоидный или полукolloидный графит или графитовые пасты товарной позиции 3801;

(г) средства, используемые для предотвращения проскальзывания приводных ремней (товарная позиция 3824) и антикоррозионные препараты (товарная позиция 3824).

3404 Воски искусственные и готовые воски:

3404 20 - из полиоксиэтилена (полиэтиленгликоля)

3404 90 - прочие

В данную товарную позицию включаются искусственные воски (иногда известные в промышленности как "синтетические воски") и готовые воски, согласно примечанию 5 к данной группе, которые состоят (из) или содержат органические вещества со сравнительно высокой молекулярной массой и которые не являются отдельными соединениями определенного химического состава.

Этими восками являются:

(А) Органические продукты воскообразного характера, полученные химическим путем, растворимые или не растворимые в воде. Воски товарной позиции 2712, полученные синтетически или иным способом (например, воски, полученные по процессу Фишера-Тропша, состоящие обычно из углеводов), однако, не включаются. Водорастворимые воскообразные продукты с поверхностно-активными свойствами также не включаются (товарная позиция 3402).

(Б) Продукты, полученные смешиванием двух или более различных восков животного происхождения, различных восков растительного происхождения или различных восков прочих классов или смешиванием восков различных классов (животных, растительных или прочих) (например, смеси различных видов растительных восков и смеси минерального воска с растительным воском). Однако смеси минеральных восков не включаются (товарная позиция 2712).

(В) Продукты воскообразного характера на основе одного или более восков и содержащие жиры, смолы, минеральные вещества или прочие материалы.

Несмешанные животные или растительные воски, рафинированные или нерафинированные, окрашенные или неокрашенные, однако, не включаются (товарная позиция 1521). Несмешанные минеральные воски или смеси минеральных восков, окрашенные или неокрашенные, также не включаются (товарная позиция 2712).

Продукты, описанные выше в пунктах (А), (Б) и (В), если смешаны с жидкой средой, диспергированы (суспензированы или эмульгированы) или растворены в жидкой среде, однако, не включаются в данную товарную позицию (товарные позиции 3405, 3809 и т.д.).

Воски, перечисленные выше в пунктах (А) и (В), должны иметь:

- (1) температуру каплепадения выше 40 °С; и
- (2) вязкость при измерении методом ротационной вискозиметрии не выше 10 Па·с (или 10 000 сантипуаз) при температуре на 10 °С выше их температуры каплепадения.

Кроме того, такие продукты обычно проявляют следующие свойства:

- (а) они приобретают полированную поверхность при легком потирании;
- (б) их консистенция и растворимость во многом зависят от температуры;
- (в) при температуре 20 °С:
 - (i) некоторые из них становятся мягкими и легко формируются (однако не проявляя липкости или перехода в форму жидкости) (мягкие воски), другие становятся хрупкими (твердые воски);
 - (ii) они непрозрачные, но могут стать полупрозрачными;
 - (г) при температуре выше 40 °С они плавятся без разложения;
 - (д) когда температура превышает точку плавления, их нелегко вытягивать в нитку;
 - (е) они являются плохими проводниками тепла и электричества.

Воски данной товарной позиции могут иметь различный химический состав. Такие воски включают:

(1) Полиалкиленовые воски (например, полиэтиленовый воск). Применяются в упаковочных материалах, в качестве смазки в текстильной промышленности, полировочного средства и т.д.

(2) Воски, полученные частичным окислением углеводородных восков (такие как синтетический или природный парафин). Находят широкое применение в полиролях, покрытиях, смазочных материалах и т.д.

(3) Воски, состоящие из смесей хлорпарафинов, полихлорбифенилов или полихлорнафталинов. Используются для повышения огнестойкости, в качестве изолирующих материалов, пропиток для конденсаторов, в качестве смазок, консервантов для древесины и т.д.

(4) Полиэтиленгликолевые воски. Они водорастворимы и используются в косметике или фармацевтике, в качестве связующего, смягчителя, консерванта и в качестве адгезивов для текстильных материалов или бумаги, в типографских красках или композициях на основе каучука и т.д.

(5) Воски, состоящие из смесей жирных кетонов, сложных эфиров жирных кислот (таких как моностеарат пропиленгликоля, модифицированный небольшим количеством мыла, и смесь моно- и дистеаратов глицерина, этерифицированная винной кислотой и уксусной кислотой), аминов или амидов жирных кислот. Используются в косметике, полировочных средствах, красках и т.д.

(6) Воски, полученные частичной или полной химической модификацией природных восков, таких как лигнитовый воск.

(7) Воски, состоящие из двух или более различных восков (за исключением смесей минеральных восков, которые включаются в товарную позицию 2712) или из одного или более восков с другим материалом, например, воск, состоящий из парафина и полиэтилена, для использования в качестве покрытия, воск, состоящий из парафина и стеариновой кислоты, для использования в качестве сырья в производстве свечей, воск, состоящий из окисленного углеводородного воска и эмульгатора; сургуч и воски аналогичного состава, кроме продуктов товарной позиции 3214, независимо от их формы в готовом виде.

Указанные выше воски, если они окрашены, также включаются в данную товарную позицию.

Помимо приведенных выше исключений в данную товарную позицию не включаются:

(а) ланолиновые спирты, даже если имеют свойства восков (товарная позиция 1505);

(б) гидрогенизированные масла, даже если имеют свойства восков (товарная позиция 1516);

(в) отдельные органические соединения определенного химического состава (группа 29);

(г) "зубоврачебный воск" и составы для получения слепков зубов, расфасованные в наборы, в упаковки для розничной продажи или в виде плиток, в форме подков, в брусках или аналогичных формах (товарная позиция 3407);

(д) промышленные монокарбоновые жирные кислоты и промышленные жирные спирты, даже если имеют свойства восков (товарная позиция 3823);

(е) смеси сложных моно-, ди- и триэфиров жирных кислот и глицерина, не имеющие свойств восков (товарная позиция 3824);

(ж) смешанные полихлорбифенилы и смешанные хлорпарафины, не имеющие свойств восков (товарная позиция 3824);

(з) полиоксиэтилен (полиэтиленгликоль), не имеющий свойств восков (например, товарная позиция 3824 или 3907);

(и) полиэтилены, не имеющие свойств восков (например, товарная позиция 3901).

3405 Ваксы и кремы для обуви, полироли и мастики для мебели, полов, кузовов транспортных средств, стекла или металла, чистящие пасты и порошки и аналогичные

средства (в том числе бумага, вата, войлок или фетр, нетканые материалы, пористые пластмассы или пористая резина, пропитанные или покрытые такими средствами), кроме восков товарной позиции 3404:

3405 10 - ваксы, кремы и аналогичные средства для обуви или кожи

3405 20 - полироли, мастики и аналогичные средства для ухода за деревянной мебелью, полами или прочими изделиями из дерева

3405 30 - полироли и аналогичные средства для кузовов транспортных средств, кроме полирующих средств для металлов

3405 40 - чистящие пасты и порошки и прочие чистящие средства

3405 90 - прочие

В данную товарную позицию включаются ваксы и кремы для обуви, полироли и мастики для мебели, полов, кузовов транспортных средств, стекла или металла (столовое серебро, медь и др.) и готовые чистящие пасты или порошки для чистки кухонной посуды, раковин, керамической плитки, печей и др. и аналогичные средства, такие как ваксы и кремы для кожи. В данную товарную позицию также включаются полирующие средства с консервирующими свойствами.

Эти средства могут быть на основе воска, абразивов или других веществ. Примерами таких средств являются:

(1) Воски и полироли, состоящие из восков, пропитанные скипидаром или эмульгированные в водной среде и часто содержащие добавленное красящее вещество.

(2) Полироли для металла и полироли для стекла, состоящие из весьма мягких полирующих материалов, таких как мел или кизельгур в суспензии в составе эмульсии уайт-спирита и жидкого мыла.

(3) Полирующие продукты для обработки металла и др. или тонко измельченные продукты, содержащие алмазный порошок или алмазную пыль.

(4) Чистящие порошки, состоящие из смесей тонко измельченного песка с карбонатом натрия и мылом. Чистящие пасты получают связыванием этих порошков, например, с раствором восков в смазочном минеральном масле.

Эти средства, которые часто расфасовываются для розничной продажи и обычно бывают в форме жидкостей, паст, порошков, таблеток, палочек и др., могут быть использованы как в бытовых, так и в промышленных целях.

В данную товарную позицию также включаются бумага, вата, войлок или фетр, нетканые материалы, пластмассы или резина пористые, пропитанные или покрытые такими средствами, но тканые тряпки для кухонь и вытирания пыли и металлические мочалки для чистки кастрюль и сковородок с аналогичной пропиткой или покрытиями не включаются (разделы XI и XV, соответственно).

В данную товарную позицию также не включаются:

(а) абразивные порошки, если они не входят в состав смеси (в основном группа 25 или 28);

(б) отбеливатели для обуви в таблетках и готовые жидкие краски для замшевой обуви (товарная позиция 3210);

(в) дегра и искусственная дегра (товарная позиция 1522); прочие масла и смазки для отделки кожи (группа 15, товарные позиции 2710, 3403, 3824 и т.д.);

(г) жидкости для сухой чистки и удаления пятен при чистке одежды, которые классифицируются в соответствии с их составом (обычно как бензин товарной позиции 2710 или как продукты товарной позиции 3814 или 3824).

3406 Свечи, тонкие восковые свечки и аналогичные изделия

Свечи, тонкие восковые свечки (включая свечки в форме шара или спирали) и т.д. обычно изготавливают из твердого говяжьего или бараньего жира, стеарина, парафина или других восков.

В данную товарную позицию включаются эти товары независимо от того, были они окрашены, ароматизированы, декорированы или нет.

В данную товарную позицию также включаются ночные фонарики для свечения на плаву с поплавком.

В данную товарную позицию не включаются:

(а) свечи для лечения астмы (товарная позиция 3004);

(б) восковые спички (товарная позиция 3605);

(в) обработанные серой ленты, фитили и свечи (товарная позиция 3808).

3407 Пасты для лепки, включая пластилин для детской лепки; "зубоврачебный воск" или составы для получения слепков зубов, расфасованные в наборы, в упаковки для розничной продажи или в виде плиток, в форме подков, в брусках или аналогичных формах; составы для зубоврачебных целей прочие на основе гипса (кальцинированного гипса или сульфата кальция)

(А) Пасты для лепки.

Представляют собой составы из пластмасс, обычно используемые художниками или золотых дел мастерами для изготовления моделей, а также предназначенные для занятий детей.

Чаще всего они основаны на олеате цинка. Содержат также воски, светлое масло и каолин и слегка жирные на ощупь.

Прочие виды представляют собой смеси целлюлозной массы и каолина со связующими.

Эти пасты обычно окрашены и представлены навалом или в виде брусков, лепешек, плиток и т.д. Разрозненные пасты для лепки, включая пластилин для детской лепки, также включаются в данную товарную позицию.

(Б) Составы, известные как "зубоврачебный воск" или как "составы для получения слепков зубов".

Представляют собой средства с различным составом для применения в зубоврачебной практике при получении слепков зубов. Они обычно состоят из воска,

пластмасс или гуттаперчи в смеси с такими продуктами, как канифоль, шеллак и наполнители (например, порошкообразная слюда) и обычно окрашены. Они могут быть твердыми или слегка мягкими.

Эти составы включаются сюда, только если расфасованы в наборы, в упаковки для розничной продажи или в виде плиток, в форме подков (сплошных или пустотелых), в брусках или аналогичных формах. Если расфасованы другим способом (например, навалом), они классифицируются в соответствии с их составом (товарные позиции 3404, 3824 и т.д.).

(В) Прочие составы для зубоврачебных целей на основе гипса (кальцинированного гипса или сульфата кальция).

В данную товарную позицию включаются составы для зубоврачебных целей на основе гипса, обычно содержащие более 2 мас.% добавок. Возможны следующие добавки: диоксид титана в качестве белого пигмента, окрашивающие агенты, кизельгур, декстрины и меламиновая смола. Они также содержат ускорители и замедлители схватывания.

Такие составы для стоматологических целей содержат главным образом 25 мас.% или более полугидрата α -кальция сульфата или почти исключительно полугидрат α -кальция сульфата, который не встречается в естественном виде и который может быть получен, например, посредством дегидратации природного гипса с высоким содержанием дигидрата кальция сульфата.

Составы используются для получения слепков зубов, изготовления моделей или для других зубоврачебных целей и включаются сюда независимо от формы или способа представления.

Такие составы не следует путать с гипсами, которые содержат лишь небольшие количества ускорителей или замедлителей (товарная позиция 2520).

В данную товарную позицию не включаются зубные цементы и материалы для пломбирования зубов прочие (товарная позиция 3006).

Группа 35

Белковые вещества; модифицированные крахмалы; клеи; ферменты

Примечания:

1. В данную группу не включаются:

(а) дрожжи (товарная позиция 2102);

(б) фракции крови (кроме альбумина, выделенного из сыворотки крови, не подготовленного для использования в терапевтических или профилактических целях), лекарственные средства или другая продукция группы 30;

(в) ферментные препараты для предварительного дубления (товарная позиция 3202)

;

(г) ферментные препараты для отмачивания или промывки и другие продукты группы 34;

(д) отвержденные протеины (товарная позиция 3913); или

(е) продукты из желатина для полиграфической промышленности (группа 49).

2. В товарной позиции 3505 термин "декстрины" относится к продуктам расщепления крахмала с содержанием редуцирующего сахара, выраженного как декстроза в сухом веществе, не более 10%.

Такие продукты с содержанием редуцирующего сахара более 10% включаются в товарную позицию 1702.

3501 Казеин, казеинаты и прочие производные казеина; клеи казеиновые:

3501 10 - казеин

3501 90 - прочие

(А) Казеин, казеинаты и прочие производные казеина.

(1) Казеин является основным белковым компонентом молока. Его получают из снятого молока путем осаждения (свертывания) обычно с помощью кислот или сычужного фермента. В данную товарную позицию включаются различные типы казеина, отличия которых друг от друга обусловлены способом свертывания - кислотный казеин, казеиноген и сычужный казеин (параказеин).

Обычно казеин представляет собой желтовато-белый зернистый порошок, растворимый в щелочах, но не растворимый в воде. Его применяют главным образом для приготовления клеев, тертых и клеевых красок, для покрытия бумаги и в производстве казеиновых пластмасс (отвержденный казеин), химических волокон, диетических или фармацевтических продуктов.

(2) Казеинаты (соли казеина), называемые "растворимыми казеинами", включают соли натрия и аммония; эти соли обычно применяются для приготовления пищевых концентратов и фармацевтических продуктов. Казеинат кальция применяется для приготовления продуктов питания или как клей в зависимости от его свойств.

(3) Прочие производные казеина включают, в частности, хлорированный казеин, бромированный казеин, йодированный казеин и таннат казеина. Их применяют в фармации.

(Б) Казеиновые клеи.

Эти клеи состоят из казеината кальция (см. пункт (2) выше) или из смесей казеина и мела с добавлением, например, небольшого количества буры или хлорида аммония. Это обычно порошки.

В данную товарную позицию не включаются:

(а) казеинаты драгоценных металлов (товарная позиция 2843) или казеинаты товарных позиций 2844 - 2846 и 2852;

(б) продукты, которые неправильно описываются как "растительный казеин" (товарная позиция 3504);

(в) казеиновые клеи, расфасованные для розничной продажи нетто-массой не более 1 кг (товарная позиция 3506);

(г) отвержденный казеин (товарная позиция 3913).

3502 Альбумины (включая концентраты двух или более сывороточных белков, содержащих более 80 мас.% сывороточных белков в пересчете на сухое вещество), альбуминаты и прочие производные альбумина:

- альбумин яичный:

3502 11 -- высушенный

3502 19 -- прочий

3502 20 - альбумин молочный, включая концентраты двух или более сывороточных белков

3502 90 - прочие

(1) Альбумины являются белками животного или растительного происхождения. Белки животного происхождения являются наиболее важными белками, к ним относятся белок яйца (яичный альбумин), альбумин, выделенный из сыворотки крови (сывороточный альбумин), молочный альбумин (лактальбумин) и альбумин рыбы. В отличие от казеина они растворимы в воде так же, как и в щелочах; при нагревании их растворы коагулируют.

В данную товарную позицию также включаются сывороточные белковые концентраты, содержащие два или более сывороточных белка в количестве более 80 мас.% в пересчете на сухое вещество. Содержание сывороточных белков рассчитывают путем умножения содержания азота на переводной коэффициент 6,38. Сывороточные белковые концентраты, содержащие сывороточные белки в количестве 80 мас.% или менее в пересчете на сухое вещество, включаются в товарную позицию 0404.

Альбумины обычно бывают в виде вязких жидкостей, прозрачных желтых хлопьев или аморфных белых, красноватых или желтоватых порошков.

Они применяются для приготовления клея, пищевых продуктов, фармацевтических продуктов, для отделки кожи, для обработки тканей или бумаги (особенно фотографической бумаги), для осветления вина или прочих напитков и т.д.

(2) Альбуминаты (соли альбумина) и прочие производные альбумина, в особенности альбуминат железа, бромированные альбумины, йодированные альбумины и альбумин- таннат.

В данную товарную позицию также не включаются:

(а) лиофилизованная кровь, которую иногда неправильно называют “альбумин крови” (товарная позиция 0511);

(б) альбуминаты драгоценных металлов (товарная позиция 2843) или альбуминаты товарных позиций 2844 - 2846 и 2852;

(в) альбумин, выделенный из сыворотки крови, подготовленный для терапевтических или профилактических целей, и плазма крови человека (группа 30).

3503 Желатин (в том числе в прямоугольных (включая квадратные) листах, с поверхностной обработкой или без обработки, окрашенный или неокрашенный) и производные желатина; клей рыбий; клеи прочие животного происхождения, кроме казеиновых товарной позиции 3501

Желатин и клеи данной товарной позиции являются водорастворимыми белковыми веществами, получаемыми из шкур, хрящей, костей, сухожилий или аналогичных материалов животного происхождения обычно в результате их обработки теплой водой с добавлением или без добавления кислот.

(А) Желатин менее клейкий и очищен лучше клеев, с водой образует прозрачную студневидную массу. Его применяют для приготовления продуктов питания, фармацевтических продуктов и фотоэмульсий, для выращивания бактерий и для осветления пива и вин. Его также применяют для проклеивания бумаги или тканей, в полиграфической промышленности, для приготовления пластмасс (отвержденный желатин) и при изготовлении изделий.

Желатин обычно бывает в виде тонких, прозрачных, почти бесцветных и лишенных запаха листов, на которых еще сохранились отпечатки от сетки, на которой он был высушен, но он также продается в виде плит, пластинок, листов, хлопьев, порошков и т.д.

Листы из желатина включаются в данную товарную позицию при условии, что они имеют форму прямоугольников (включая квадраты), с поверхностной обработкой или без обработки, окрашенные или неокрашенные (например, рельефные, покрытые металлом, напечатанные, кроме почтовых открыток с желатином и прочих продуктов, напечатанных так, как описано в группе 49). Если они нарезаны не квадратами или прямоугольниками, а имеют иную форму (например, форму дисков), то они включаются в товарную позицию 9602. Прессованный или нарезанный отвержденный желатин также включается в товарную позицию 9602.

(Б) Производные желатина включают, в частности, таннат желатина и бромтаннат желатина.

(В) Белужий клей получают посредством механической обработки пузырей некоторых рыб, в особенности осетровых. Он существует в твердом состоянии, обычно в виде полупрозрачных тонких листов. Главным образом его применяют в качестве осветляющего средства для пива, вина или других алкогольных напитков и в фармации.

(Г) Прочие клеи животного происхождения, входящие в данную товарную позицию, - это неочищенные формы желатина, которые применяются в качестве клеев. Эти клеи могут содержать добавки, такие как консерванты, пигменты или агенты, регулирующие вязкость.

Основные клеи:

(1) Костные клеи, клеи из кожи, клеи из волокон нервов, клеи из сухожилий. Эти клеи могут иметь цвет от желтого вплоть до коричневого, имеют сильный запах и обычно бывают в виде более толстых, более твердых и более хрупких листов, чем необработанный желатин. Они могут также иметь форму шариков, хлопьев и т.д.

(2) Рыбьи клеи (кроме белужьего). Эти клеи получают в результате обработки горячей водой отходов от рыбы (чешуя, хрящи, кости, плавники и т.д.) и обычно имеют вид желатинообразной жидкости.

В данную товарную позицию не включаются:

(а) казеиновые клеи (товарная позиция 3501);

(б) клеи, расфасованные для розничной продажи нетто-массой не более 1 кг (товарная позиция 3506);

(в) копировальные пасты (дублирующие студневидные массы) на основе желатина (товарная позиция 3824);

(г) отвержденный желатин (товарная позиция 3913).

3504 Пептоны и их производные; белковые вещества прочие и их производные, в другом месте не поименованные или не включенные; порошок из кожи, или голя, хромированный или нехромированный

В данную товарную позицию включаются:

(А) Пептоны и их производные.

(1) Пептоны - это растворимые вещества, получаемые путем гидролиза белков или при воздействии на них некоторых ферментов (пепсина, папаина, панкреатина и т.д.). Обычно это белые или желтоватые порошки, требующие герметичной упаковки вследствие их большой гигроскопичности. Пептоны могут быть также в виде растворов. Основными видами являются мясные пептоны, дрожжевые пептоны, кровяные пептоны и казеиновые пептоны.

Они применяются в фармации, для приготовления пищи, для выращивания бактерий и т.д.

(2) Пептонаты - это производные пептонов. В основном их применяют в фармации; наиболее важными являются пептонаты железа и пептонаты марганца.

(Б) Прочие белковые вещества и их производные, не вошедшие ни в какую другую товарную позицию Номенклатуры, в частности, включают:

(1) Глутелины и проламины (например, глиадины, извлеченные из пшеницы или ржи, и зеин, извлеченный из кукурузы), являющиеся хлебными белками.

(2) Глобулины, например, лактоглобулины или овоглобулины (но см. исключение (г) в конце пояснений к данной товарной позиции).

(3) Глицинин, основной белок сои.

(4) Кератины, получаемые из волос, ногтей, рогов, копыт, перьев и т.д.

(5) Нуклеопротеиды - комплексы белков и нуклеиновых кислот и их производные. Нуклеопротеиды выделяются, например, из пивных дрожжей, а их соли (железа, меди и т.д.) применяются главным образом в фармации.

Однако нуклеопротеиды ртути, соответствующие описанию товарной позиции 2852, не включаются.

(б) Белковые изоляты, получаемые экстракцией из растительных веществ (например, из обезжиренной муки культурной сои) и представляющие собой смесь содержащихся в них белков. Содержание белков в этих изолятах обычно не менее 90%.

(в) Порошок из кожи хромированный или нехромированный. Порошок из кожи употребляется для определения танина в природных дубильных материалах и в растительных дубильных экстрактах. Фактически он представляет собой чистый коллаген, получаемый путем тщательной обработки свежей кожи. Этот порошок может содержать небольшое количество добавленных хромовых квасцов (хромированный порошок из кожи) или может поставляться нехромированным, в этом случае необходимо добавление хромовых квасцов непосредственно перед его применением. Порошок из кожи, обработанный таким способом, не следует путать с пылью, порошком и мукой хромовой кожи товарной позиции 4115, которые не пригодны для определения танина и менее ценные.

В данную товарную позицию не включаются:

(а) гидролизаты белка, состоящие главным образом из смеси аминокислот и хлорида натрия, и концентраты, полученные посредством удаления некоторых составных частей из обезжиренной муки культурной сои, применяемые в качестве добавок при приготовлении пищи (товарная позиция 2106);

(б) протеинаты драгоценных металлов (товарная позиция 2843) или протеинаты товарных позиций 2844 - 2846 и 2852;

(в) нуклеиновая кислота и ее соли (нуклеаты) (товарная позиция 2934);

(г) фибриноген, фибрин, глобулины крови и сывороточные глобулины, обычный иммуноглобулин человека и сыворотки иммунные (специфические иммуноглобулины) и прочие фракции крови (товарная позиция 3002);

(д) продукты, описанные в данной товарной позиции, если они расфасованы как лекарственные средства (товарная позиция 3003 или 3004);

(е) ферменты (товарная позиция 3507);

(ж) отвержденные протеины (товарная позиция 3913).

3505 Декстрины и прочие модифицированные крахмалы (например, крахмалы, предварительно желатинизированные или превращенные в сложный эфир); клеи на основе крахмалов или декстринов, или прочих модифицированных крахмалов:

3505 10 - декстрины и прочие модифицированные крахмалы 3505 20 - клеи

В данную товарную позицию включаются:

(А) Декстрины и прочие модифицированные крахмалы, то есть продукты, полученные превращением крахмалов под действием тепла, химических агентов (например, кислот, щелочей) или диастаз, а также крахмал, модифицированный, например, окислением или превращением в простой или сложный эфир. Большое значение имеет группа модифицированных крахмалов, представленная крахмалами с поперечными сшивками (например, дикрахмалфосфат).

(1) Декстрины, получают:

- либо расщеплением крахмала кислотным гидролизом или с помощью ферментов, причем получаемый продукт называется мальтодекстрином. Однако продукты такого рода включаются сюда как декстрины только, если содержание в них редуцирующего сахара декстрозы в сухом веществе не более 10%;

- либо обжариванием крахмала с небольшим количеством химических реагентов или без них. Если никакие реагенты не применяются, то окончательный продукт называется "обжаренный крахмал".

Декстрины представляют собой порошок белого, желтоватого или коричневого цвета в зависимости от процесса производства и от сорта используемого крахмала. Они растворимы в воде (в случае необходимости, немного нагретой), но не в спирте.

2) Растворимый крахмал (амилоген) - промежуточный продукт, получаемый в процессе превращения крахмалов в декстрины путем кипячения крахмала в воде или длительного замачивания крахмала в холодной разбавленной кислоте. В данную товарную позицию также включаются растворимые крахмалы, содержащие незначительное количество каолина, в основном используемые для добавления к целлюлозной пульпе при производстве бумаги.

3) Предварительно желатинизированный или "набухший" крахмал, получаемый путем смачивания крахмала водой и нагревания его до образования более или менее студенистой массы, которую затем высушивают и размельчают в порошок. Этот продукт можно также получить экструзией с последующим измельчением в порошок. Его применяют в производстве бумаги, в текстильной промышленности, в металлургии (для приготовления связующих для литейных стержней), в пищевой промышленности, в качестве корма для животных и т.д.

4) Этерифицированные или эстерифицированные крахмалы (крахмалы, модифицированные путем образования простого или сложного эфира). Этерифицированные крахмалы включают крахмалы, содержащие оксиэтильные, оксипропильные или карбоксиметильные группы. Эстерифицированные крахмалы являются ацетатами крахмалов, применяемыми в основном в текстильной или бумажной промышленности, и нитратами крахмалов (нитрокрахмалы), используемыми в производстве взрывчатых веществ.

5) Прочие модифицированные крахмалы, например:

(i) крахмал диальдегидный, и

(ii) крахмал, обработанный формальдегидом или эпихлоргидрином, используемый, например, в качестве пудры для обработки хирургических перчаток.

В целом модифицированные крахмалы данной товарной позиции можно отличить от немодифицированных крахмалов группы 11 на основании изменений их свойств, например, прозрачности растворов и гелей, способности к гелеобразованию и кристаллизации, способности к связыванию воды, стабильности при замораживании-оттаивании, температуры желатинизации или максимальной вязкости.

(Б) Клеи, полученные на основе крахмалов или декстринов или прочих модифицированных крахмалов.

1) Декстриновые клеи, состоящие из декстрина в водном растворе или смешанного с другими веществами (например, с хлоридом магния).

2) Клеи из крахмала, полученные обработкой крахмала щелочью (например, гидроксидом натрия).

3) Клеи, состоящие из необработанного крахмала, буры и водорастворимых производных целлюлозы, или из необработанного крахмала, буры и простых эфиров крахмала.

Упомянутые выше продукты обычно представляют собой белые, желтые или коричневые аморфные порошки или смолообразные массы, отсюда и названия "желтый или британский, декстрин" и "крахмальный декстрин", применяемые к некоторым из этих продуктов. Они используются в основном в качестве клея, в производстве красок и крашении, текстильной или бумажной отраслях промышленности и в металлургии.

В данную товарную позицию не включаются:

(а) крахмалы необработанные (товарная позиция 1108);

(б) продукты распада крахмала с содержанием редуцирующего сахара декстрозы более 10% в сухом состоянии (товарная позиция 1702);

(в) клеи, расфасованные для розничной продажи нетто-массой не более 1 кг (товарная позиция 3506);

(г) готовые глазури и вещества для обработки (на основе крахмалов или декстринов), применяемые в бумажной, текстильной, кожевенной или аналогичных отраслях промышленности (товарная позиция 3809).

3506 Готовые клеи и прочие готовые адгезивы, в другом месте не поименованные или не включенные; продукты, пригодные для использования в качестве клеев или адгезивов, расфасованные для розничной продажи в качестве клеев или адгезивов, нетто-массой не более 1 кг:

3506 10 - продукты, пригодные для использования в качестве клеев или адгезивов, расфасованные для розничной продажи в качестве клеев или адгезивов, нетто-массой не более 1 кг

- прочие:

3506 91 -- адгезивы на основе полимеров товарных позиций 3901 - 3913 или каучука

3506 99 - - прочие

В данную товарную позицию включаются:

(А) Продукты, пригодные для использования в качестве клеев или адгезивов и расфасованные для розничной продажи в качестве клеев или адгезивов нетто-массой не более 1 кг.

К данной категории товаров относятся готовые клеи и адгезивы, перечисленные ниже в пункте (Б), и другие продукты, пригодные для использования в качестве клеев или адгезивов, при условии, что они расфасовываются для розничной продажи в качестве клеев или адгезивов в упаковки с массой продукта не более 1 кг.

Упаковки, в которые обычно расфасовываются для розничной продажи клеи или адгезивы, представляют собой стеклянные бутылки или банки, металлические коробки, металлические тюбики, картонные и бумажные пакеты и т.д.; иногда "упаковка" представляет собой просто бумажную ленту, в которую обернуты, например, плитки костного клея. Иногда вместе с клеем или адгезивом упаковывается небольшая кисточка подходящего типа (например, они прилагаются к жестяным или стеклянным банкам клея, готового к употреблению). Такие кисточки классифицируются вместе с клеями и адгезивами, если они упакованы вместе.

Продукты, которые наряду с использованием их в качестве клеев или адгезивов имеют и другое назначение (например, декстрин, гранулированная метилцеллюлоза), включаются в данную товарную позицию, только если на упаковках имеются надписи, свидетельствующие, что эти продукты предназначены для продажи в качестве клеев или адгезивов.

(Б) Готовые клеи и прочие готовые адгезивы, не включенные в более специфическую товарную позицию Номенклатуры, например:

1) Клейковинные клеи ("венские клеи"), обычно получаемые из клейковины, которой придается растворимость частичной ферментацией. Такие клеи обычно находятся в форме хлопьев или порошков, причем их цвет варьирует от желтоватого до коричневого.

2) Клеи или прочие адгезивы, полученные химической обработкой натуральных смол.

3) Адгезивы на основе силикатов и т.д.

4) Препараты, специально составленные для использования в качестве адгезивов, состоящие из полимеров или их смесей товарных позиций 3901 - 3913, которые помимо добавок, присутствие которых допускается в продуктах группы 39 (наполнителей, пластификаторов, растворителей, пигментов и т.д.), содержат другие добавки, присутствие которых недопустимо в указанной группе (например, воски, сложные эфиры канифоли, немодифицированный природный шеллак).

5) Адгезивы, состоящие из смесей каучука, органических растворителей, наполнителей, вулканизирующих агентов и смол.

Кроме продуктов, соответствующих положениям, упомянутым выше в пункте (А), в данную товарную позицию не включаются продукты, входящие в более специфическую товарную позицию Номенклатуры, например:

(а) казеиновые клеи (товарная позиция 3501), клеи животного происхождения (товарная позиция 3503), клеи, полученные на основе крахмалов или декстринов или прочих модифицированных крахмалов (товарная позиция 3505);

(б) прочие продукты, которые могут быть использованы в качестве клеев или прочих адгезивов непосредственно или после обработки, например, птичий клей (товарная позиция 1302), силикаты несмешанные (товарная позиция 2839), казеинат кальция (товарная позиция 3501), декстрин (товарная позиция 3505), дисперсии или растворы полимеров товарных позиций 3901 - 3913 (группа 39 или товарная позиция 3208) и дисперсии или растворы каучука (группа 40).

Следует отметить, что некоторые из продуктов, включенных в данную товарную позицию, применимы в качестве клеев или адгезивов в форме, в которой они продаются, в то время как другие следует растворять или диспергировать в воде перед использованием.

В данную товарную позицию не включаются глазури и вещества для обработки текстильных материалов и т.д. (товарная позиция 3809) или связующие вещества для литейных стержней (товарная позиция 3824); в некоторых странах эти продукты также иногда называются "клеями", но используются они вовсе не из-за их адгезивных свойств.

В данную товарную позицию также не включаются продукты, имеющие свойства мастик, наполнителей и т.д. (товарная позиция 3214).

3507 Ферменты; ферментные препараты, в другом месте не поименованные или не включенные:

3507 10 - реннин и его концентраты

3507 90 - прочие

Ферменты представляют собой органические вещества, производимые живыми клетками, они инициируют и регулируют специфические химические реакции внутри или вне живых клеток, при этом химическая структура самих ферментов не подвергается какому-либо изменению.

Ферменты можно рассматривать со следующих позиций:

(I) В соответствии с их химической структурой, например:

(а) ферменты, у которых молекула состоит только из белка (например, пепсин, трипсин, уреазы);

(б) ферменты, у которых молекула состоит из белка, связанного с небелковым соединением низкой молекулярной массы, действующим как кофактор. Этот кофактор может представлять собой или ион металла (например, медь в аскорбатоксидазе, цинк в человеческой плацентарной щелочной фосфатазе), или сложную органическую

молекулу, называемую коферментом (например, тиаминдифосфат в пируватдекарбоксилазе, пиридоксальфосфат в глутаминоксокислой аминотрансферазе). Иногда бывают и оба варианта.

(II) В соответствии с их:

(а) химической активностью, как оксидоредуктазы, трансферазы, гидролазы, лиазы, изомеразы, лигазы; или

(б) биологической активностью, как амилазы, липазы, протеазы и т.д.

В данную товарную позицию включаются:

(А) "Чистые" ферменты (ферментные изоляты).

Эти продукты обычно имеют кристаллическую форму и предназначены для использования главным образом в медицине или в научных исследованиях. Они не имеют такого важного значения в международной торговле, как ферментные концентраты и ферментные препараты.

(Б) Ферментные концентраты.

Их обычно получают, экстрагируя водой или растворителями из органов животных, растений, микроорганизмов или выделяют из культуральных бульонов бактерий, плесневых грибов и т.д. Эти продукты, содержащие несколько ферментов в различных пропорциях, могут быть стандартизованы или стабилизированы.

Следует отметить, что некоторые стандартизирующие или стабилизирующие агенты также могут присутствовать в этих концентратах в различных количествах, причем их источником является сама ферментационная жидкость или процессы очистки или осаждения.

Концентраты можно получить, например, в форме порошка осаждением или сушкой-вымораживанием или в форме гранул с использованием гранулирующих агентов или инертных носителей.

(В) Ферментные препараты, в другом месте не поименованные или не включенные.

Ферментные препараты получают последующим разбавлением концентратов, упомянутых выше в пункте (Б), или смешиванием ферментных изолятов или ферментных концентратов. Препараты с добавленными веществами, делающими их пригодными для специальных целей, также входят в данную товарную позицию при условии, что они не включены в более специфическую товарную позицию Номенклатуры.

К данной категории препаратов относятся, *inter alia*:

(i) ферментные препараты для тендеризации мяса, состоящие из протеолитического фермента (например, папаина) с добавлением декстрозы или других пищевых продуктов;

(ii) ферментные препараты для осветления пива, вина или фруктовых соков (например, пектиновые ферменты, содержащие добавленный желатин, бентонит и т.д.);

(iii) ферментные препараты для расшлихтовки текстильных материалов на основе бактериальных α -амилаз или протеаз.

В данную товарную позицию не включаются, *inter alia*, следующие препараты:

(а) лекарственные средства (товарная позиция 3003 или 3004);

(б) ферментные препараты для предварительного дубления (товарная позиция 3202)

;

(в) ферментные препараты для отмачивания или промывки и другие продукты группы 34.

Ниже перечислены наиболее важные ферменты, встречающиеся в продаже:

(1) Реннин (лабфермент, химозин, сычужный фермент).

Реннин получают из свежих или сушеных желудков телят или путем культивирования некоторых микроорганизмов. Это протеолитический фермент, который сворачивает молоко за счет коагулирования содержащегося в нем казеина. Он пригоден в жидкой, порошкообразной или таблетированной форме. Он может содержать соли (например, хлорид натрия, хлорид кальция, сульфат натрия), которые возникают в результате технологического процесса его получения или добавления для стандартизации, а также консервирующие вещества (например, глицерин).

Реннин используется главным образом в сыроварении.

(2) Панкреатические ферменты.

Среди вырабатываемых поджелудочной железой ферментов наиболее важными являются трипсин и химотрипсин (расщепляют белки), α -амилаза (расщепляет крахмал) и липаза (расщепляет жиры). Они используются главным образом в медицине и фармации для лечения нарушений пищеварения.

Ферментные концентраты поджелудочной железы обычно получают из свежих или сушеных поджелудочных желез. Они могут содержать сильно абсорбирующие соли (добавленные для поглощения части кристаллизационной воды) и некоторые защитные коллоиды (для облегчения транспортировки или хранения). Они используются в производстве препаратов для расшлихтовки, мытья, удаления волосяного покрова или дубления.

Ферментные препараты из поджелудочной железы, входящие в данную товарную позицию, включают препараты, используемые для расшлихтовки текстильных материалов.

(3) Пепсин.

Пепсин получают из слизистых оболочек желудков свиней или крупного рогатого скота. В целях стабилизации его иногда консервируют в насыщенном растворе сульфата магния или смешивают с сахарозой или лактозой (порошкообразный пепсин).

Используется пепсин главным образом для медицинских целей, в комбинации с соляной кислотой или хлоргидратом бетаина либо как пепсиновое питье.

(4) Солодовые ферменты.

Сюда относятся только амилазы солода.

Солодовые экстракты включаются в товарную позицию 1901.

(5) Папаин, бромелин, фицин.

Термин "папаин" используется для описания как сушеного млечного сока (латекса) папайи (*Carica papaya*), так и двух фракций, получаемых из этого продукта, а именно папаина (в более узком смысле этого слова) и химопапаина.

Используется папаин, например, в производстве незамерзающего пива, препаратов для тендеризации мяса (см. пункт (B) (i) выше) и в медицине.

Папаин в виде сушеного латекса, лишь частично растворимый в воде, включается в товарную позицию 1302. Бромелин получают из растений ананаса.

Фицин получают из латекса некоторых разновидностей фигового дерева.

(6) Амилазы и протеазы, получаемые из микроорганизмов.

Некоторые микроорганизмы при культивировании в подходящей культуральной среде выделяют значительные количества амилазы и протеазы.

После удаления клеток и других примесей растворы или концентрируют с использованием низкотемпературного упаривания в вакууме, или осаждают ферменты при добавлении неорганических солей (например, сульфата натрия) или органических, смешивающихся с водой растворителей (например, ацетона).

Примерами микробиологических амилаз и протеаз являются:

(а) Бактериальные α -амилазы.

Бактериальные α -амилазы (получаемые, например, при использовании *Bacillus subtilis*) - ферменты, гидролизующие крахмал до декстринов, - используются в производстве адгезивов и покрытий для бумаги на основе крахмала, в кондитерской промышленности и других отраслях пищевой промышленности и для расшлихтовки текстильных материалов.

(б) Грибные амилазы.

Грибные амилазы представляют собой α -амилазы, получаемые из культур плесневых грибов, главным образом рода *Rhizopus* или рода *Aspergillus*.

Хотя декстриназная активность их к ожижению достаточно заметна, она все же значительно меньше, чем у бактериальных амилаз.

Грибные амилазы широко используются в пищевой промышленности.

Следует отметить, что грибные амилазы иногда содержат протеазы, глюкозооксидазу и инвертазу.

(в) Амилоглюкозидазы.

Эти ферменты, получаемые, например, из грибов рода *Rhizopus* или рода *Aspergillus*, являются сильными осахаривающими агентами, но не обладают способностью к гидролитическому расщеплению. Они используются для получения высокого выхода декстрозы из крахмалистых материалов.

Главное их применение - в производстве глюкозных сиропов и декстрозы и в качестве осаживающих агентов зернового суслу для спиртового брожения.

(г) Протеазы.

Бактериальные протеазы (получаемые, например, при использовании *Bacillus subtilis*) представляют собой протеолитические ферменты, используемые в производстве препаратов для расщиповки текстильных материалов, в качестве ингредиентов в некоторых моющих составах и в пивоварении. Протеазы, получаемые из плесневых грибов, используются для медицинских и фармацевтических целей.

(7)

β .

-Амилазы.

Эти ферменты получают из растительных материалов, таких как осоложенный ячмень, пшеница и соевые бобы. Ферменты используются в производстве мальтозы из крахмала и декстринов.

(8) Пектолитические ферменты.

Эти ферменты получают культивированием различных видов плесневых грибов главным образом рода *Rhizopus* или рода *Aspergillus*. Они используются в производстве и переработке фруктовых и овощных соков (чтобы облегчить операции прессования и увеличить выход соков).

(9) Инвертаза (

β .

-фруктофуранозидаза).

Инвертазу обычно получают из пивоваренных дрожжей низового брожения.

Этот фермент расщиплет сахар на глюкозу и фруктозу. Инвертаза обычно используется в производстве золотистого сиропа, шоколада и марципана.

(10) Глюкозоизомераза.

Этот фермент получают выращиванием некоторых микроорганизмов главным образом рода *Streptomyces* или рода *Bacillus*. Он используется для частичного превращения глюкозы во фруктозу в производстве сиропов с высокой степенью сладости.

В дополнение к другим исключениям, указанным выше, в данную товарную позицию не включаются:

(а) дрожжи (товарная позиция 2102);

(б) коферменты, такие как кокарбоксилаза (аневринпирофосфат) и козимаза (никотинамидадениндинуклеотид) (группа 29);

(в) высушенные железы и прочие продукты товарной позиции 3001;

(г) культуры микроорганизмов, ферменты крови (например, тромбин), фракции крови и их усеченные варианты (части) с ферментативными свойствами/активностью и прочие продукты товарной позиции 3002.

Группа 36

Взрывчатые вещества; пиротехнические изделия; спички; пирофорные сплавы; некоторые горючие вещества

Примечания:

1. В данную группу не включаются отдельные соединения определенного химического состава, кроме соединений, описанных ниже в примечании 2 (а) или 2 (б).

2. Термин "изделия из горючих материалов" в товарной позиции 3606 применяется только к следующим продуктам:

(а) метальдегид, гексаметилентетрамин и аналогичные вещества, расфасованные в формы (например, таблетки, палочки или аналогичные формы) для использования в качестве топлива; горючее на основе спирта и аналогичное твердое или полутвердое готовое топливо;

(б) топливо жидкое или сжиженное газообразное в контейнерах емкостью не более 300 см, используемое для заполнения или повторной заправки сигаретных или аналогичных зажигалок; и

(в) смоляные факелы, фитили и аналогичные изделия.

ОБЩИЕ ПОЛОЖЕНИЯ

В данную группу включаются порох и готовые взрывчатые вещества, а именно: смеси, отличающиеся тем, что они содержат кислород, необходимый для их горения, и что при горении они выделяют большой объем газов при высокой температуре.

Сюда также включаются некоторые вспомогательные устройства для воспламенения взрывчатых продуктов (ударные взрыватели или капсули-детонаторы, детонаторы и т.д.).

Изделия, приготовленные из взрывчатых веществ, пирофорных, горючих или воспламеняющихся продуктов для получения световых, звуковых, дымовых, огневых или искровых эффектов (например, пиротехнические изделия, спички, ферроцерий и некоторые горючие вещества), также включаются в данную группу.

В данную группу не включаются отдельные соединения определенного химического состава (обычно включаемые в группу 28 или 29), кроме некоторых топлив, описанных в пунктах (II) (А), (II) (Б) (1) и (II) (Б) (2) пояснений к товарной позиции 3606. В нее не включаются также боеприпасы группы 93.

3601 Порох

Пороха представляют собой смеси, при горении которых выделяются большие объемы горячих газов. Эти газы создают пропеллентный эффект.

В случае порохов для огнестрельного оружия горение происходит в замкнутом пространстве практически постоянного объема, и создаваемое в стволе давление придает снаряду высокую скорость.

В случае порохов для ракет при горении создается постоянное давление и пропеллентный эффект возникает при выбросе газов через сопло.

Пороха данной товарной позиции содержат воспламеняющиеся ингредиенты и ингредиенты, поддерживающие горение. Также они могут содержать ингредиенты, регулирующие скорость горения.

В данную товарную позицию включаются:

(1) Черный порох (ружейный порох).

Черный порох представляет собой тщательно перемешанную смесь нитрата калия или нитрата натрия, серы и древесного угля.

Этот порох, цвет которого изменяется от черного до коричневого, слабо гигроскопичен и используется как порох для спортивных ружей и как взрывчатое вещество. В первом случае он имеет вид круглых или калиброванных зерен; во втором случае зерна могут быть или различного размера, или размолоты (взрывной порох для использования в шахтном деле).

(2) Пороха для использования в огнестрельном оружии (кроме черного пороха).

(а) Бездымные пороха.

Они приготавливаются на основе нитроцеллюлозы (нитратов целлюлозы), обычно нитроклетчатки или нитроцеллюлозы, предназначенной для взрывных работ, вместе с другими продуктами и, в частности, со стабилизаторами, такими как дифениламин. Эти пороха могут быть изготовлены или из нитроцеллюлозы и растворителей, или из нитроцеллюлозы, к которой добавлены нитрат бария или нитрат калия, дихроматы щелочных металлов и т.д. и растворителя, или смешением нитроглицерина (тринитрат глицерина) с нитроцеллюлозой (баллистит, кордит и т.д.).

Бездымные пороха обычно изготавливают в форме палочек, цилиндриков, дисков, хлопьев или зерен.

(б) Смесевые пороха.

В смесевые пороха для улучшения их характеристик при горении могут быть добавлены такие компоненты, как нитрогуанидин, гексоген (1,3,5-тринитро-1,3,5-триазин), или октоген (1,3,5,7-тетранитро-1,3,5,7-тетразокан) к основным продуктам (нитроцеллюлоза, нитроглицерин).

Полимерные связующие, соединенные с теми же ингредиентами (но не содержащими нитроцеллюлозы), тоже могут быть использованы для получения пороха.

(3) Пороха для ракет.

(а) Гомогенные пороха.

Они состоят главным образом из нитроцеллюлозы и органических нитратов с добавкой других продуктов (стабилизаторов, баллистических катализаторов и т.д.). Поставляются в форме зарядов, обычно цилиндрической формы, которые закладываются в камеру сгорания в форме патрона.

(б) Смесевые пороха.

Это продукты, составленные из веществ, поддерживающих горение (перхлорат аммония, нитрат аммония и т.д.), и восстановителя (обычно синтетического каучука) и, возможно, еще и металлического восстановителя (алюминия и т.д.).

В данную товарную позицию не включаются:

(а) отдельные соединения определенного химического состава (обычно группа 28 или 29);

(б) готовые взрывчатые вещества товарной позиции 3602;

(в) нитроцеллюлоза (нитраты целлюлозы), то есть нитроклетчатка (товарная позиция 3912).

3602 Вещества взрывчатые готовые, кроме пороха

В данную товарную позицию включаются смеси химических веществ, при горении которых проходят более интенсивные реакции, чем при горении порохов. При горении этих продуктов образуются крайне большие объемы газов при высокой температуре, создающие огромное давление в течение очень короткого промежутка времени. К этим продуктам часто добавляют флегматизирующие агенты для снижения чувствительности составов к удару или трению.

В данную товарную позицию включаются:

(1) Взрывчатые вещества, состоящие из смесей на основе нитратов глицерина (нитроглицерин) и этиленгликоля (нитрогликоль). Эти продукты обычно называются динамитами и часто содержат другие вещества, такие как нитроцеллюлозу (нитроклетчатку), нитрат аммония, торф, древесную муку, хлорид натрия или гранулированный алюминий.

(2) Взрывчатые вещества, состоящие из смесей на основе других органических нитратов или нитросоединений, таких как составы на основе ТНТ (2,4,6-тринитротолуола), гексогена, октогена, тетрила (N-метил-К,2,4,6-тетранитроанилина), пентрита (пентаэритрита тетранитрат, ПЭТН) или ТАТБ (1,3,5-триамино-2,4,6-тринитробензол).

Смеси на основе ТНТ включают гексолиты (ТНТ+ гексоген) и пентолиты (ТНТ+ ПЭТН), предварительно флегматизированные или парафином, или полимерным связующим.

(3) Взрывчатые вещества, состоящие из смесей на основе нитрата аммония, активированного продуктами, кроме нитрата глицерина или гликоля. Вместе с динамитами, описанными выше в пункте (1), они широко используются в шахтах, карьерах и гражданском строительстве.

К данной категории взрывчатых веществ относятся:

(а) аммоналы, аматолы и аммонийнитратное жидкое топливо (АНЖТ);

(б) специально снаряженные нитратные взрывчатые вещества;

(в) взрывчатые суспензии, состоящие из смеси нитратов щелочных металлов и воды, активированные аминонитратом или тонко размельченным алюминием;

(г) "эмульсионные" взрывчатые вещества, состоящие из водного раствора нитратов щелочных металлов, эмульгированных в минеральном масле.

(4) Взрывчатые вещества, состоящие из смесей на основе хлоратов или перхлоратов, например, шеддит, используемый в шахтах или карьерах.

(5) Запальные или инициирующие смеси, которые в сухом виде более чувствительны к удару и трению, чем взрывчатые вещества типа упомянутых в предшествующих четырех пунктах: они представляют собой смеси на основе главным образом азида свинца или тринитрорезорцината (или стифната) свинца и тетразена. Эти взрывчатые вещества обычно используются для изготовления ударных взрывателей, фрикционных или пламенных запалов для пропеллентных зарядов или детонаторов для взрывчатых веществ.

Все эти взрывчатые вещества могут поставляться в виде порошков, гранул, паст, суспензий, эмульсий или как более или менее сухие гели, или неснаряженные, или в виде зарядов или патронов.

В данную товарную позицию не включаются отдельные соединения определенного химического состава, даже если они взрывчатые. Эти химикаты обычно включаются в группу 28 или 29, например, неорганические нитраты (товарная позиция 2834), фульминат ртути (товарная позиция 2852), тринитротолуол (товарная позиция 2904) и тринитрофенол (товарная позиция 2908).

3603 Шнуры огнепроводные; шнуры детонирующие; капсули ударные или детонирующие; запалы; электродетонаторы

Эти продукты, которые обычно называют взрывными принадлежностями, требуются для воспламенения пороха и взрывчатых веществ.

В данную товарную позицию включаются:

(А) Огнепроводные шнуры.

Огнепроводные шнуры (шнуры медленного горения или бикфордовы) представляют собой устройства, предназначенные для переноса пламени по направлению к обычному запалу или детонатору. Обычно они состоят из тонкой оболочки из текстильного материала, просмоленного или пропитанного резиной или пластмассой, внутри которой находится линейный (по всей длине) заряд черного пороха.

(Б) Детонирующие шнуры.

Детонирующие шнуры служат для переноса инициирующего сигнала к одному или более детонаторам и обычно представляют собой водозащитную оболочку из

текстильного материала или пластмассы (гибкие шнуры) с сердцевинной из ТЭНа или пентрита (тетранитрат пентаэритрита) или другого взрывчатого вещества. Скорость взрыва ТЭНа составляет около 6,5 км (4 мили) в секунду. Детонирующие шнуры инициируют подрыв большинства промышленных взрывчатых веществ (динамита, гелигнита, активированных гелей и др.), но они не инициируют подрыв таких менее чувствительных взрывчатых веществ, как АСДТ (взрывчатая смесь аммиачной селитры с дизельным топливом). Чаще всего они используются в шахтах и в карьерах, а также на объектах гражданского строительства.

(В) Ударные капсюли:

(1) Ударные капсюли (капсюль-воспламенитель) состоят из небольшого контейнера, обычно металлического, содержащего, как правило, смесь на основе тринитрорезорцината свинца (стифнат свинца) с добавкой тетразена и различных окислительных и восстановительных агентов; заряды из этой взрывчатой смеси обычно имеют массу от 10 до 200 мг. Эти капсюли предназначены для закрепления их в основании гильзы патрона и используются для воспламенения пороха. Ударные капсюли изготавливаются небольшого размера для пистолетов и более крупного размера для винтовок и карабинов.

(2) Фрикционные ударные капсюли или зажигательные трубки, состоят обычно из двух концентрических металлических или картонных трубок, содержащих два различных заряда. Взрывчатое вещество, помещенное во внутреннюю трубку, зажигается при вырывании зазубренной проволоки, что приводит к возгоранию заряда пороха между двумя трубками. Как и капсюли, описанные выше в пункте (1), зажигательные трубки используются для поджигания порохов.

(Г) Детонирующие капсюли (кроме электрических и электронных детонаторов).

Детонирующие капсюли (взрывные капсюли, детонаторы) состоят из небольших зарядов запальной взрывчатки плюс заряд, например, ТЭНа или пентрита, гексогена или тетрила, помещенного в трубку из металла или пластмассы в защитной капсуле. Они используются для поджигания взрывчатых составов, отличающихся от порохов, и обычно поджигаются пламенем от огнепроводного шнура, подведенного к ним.

(Д) Запалы:

(1) Электрические запалы, состоящие из электровоспламенителя и небольшого заряда пороха, обычно черного пороха.

Электровоспламенитель состоит из двух изолированных проводников, к концам которых припаяна нить из металла, образующая мост электросопротивления; эта нить заделывается в зажигательный шарик (шарик из зажигательного вещества). Он используется для воспламенения порохового заряда или инициирования запального взрывчатого вещества.

(2) Химические запалы, такие как запалы, состоящие из цилиндра с содержащейся внутри стеклянной ампулой, наполненной химическим продуктом (например, серной

кислотой), и заряда хлората калия, при этом оба названных вещества разделены металлической диафрагмой. Когда ампула разбивается, кислота разъедает металлическую диафрагму (которая служит замедляющим процесс взрыва элементом) и реагирует с хлоратом калия, при этом интенсивно выделяется тепло, способное привести к воспламенению порохового заряда или огнепроводного шнура.

(Е) Электрические детонаторы (включая электронные детонаторы):

(1) Электрические детонаторы состоят из электровоспламенителя, как описано выше в части (Д) (1), который находится в трубке из металла (или, возможно, из пластмассы), небольшого заряда инициирующего взрывчатого вещества (от 50 до 500 мг состава, обычно на основе азиды свинца), и большего заряда другого взрывчатого вещества (например, ТЭНа или пентрита, гексогена или тетрила).

К этой категории относятся некоторые электрические детонаторы, известные как электрические запальные устройства. Часто они миниатюризированы и вместо электровоспламенителя в основную взрывчатку добавляют вещество, делающее этот состав электропроводящим, что позволяет осуществить воспламенение за счет электрического тока.

(2) Электронные детонаторы, в отличие от обычных электрических детонаторов, описанных в части (Е) (1) выше, в качестве средства замедления содержат таймеры в виде интегральных схем (ИС), что обеспечивает исключительно точное время задержки.

В данную товарную позицию не включаются:

(а) парафинированные полоски или ролики, используемые в шахтерских лампах, а также капсулы для игрушечных пистолетов (товарная позиция 3604);

(б) изделия, не содержащие никаких взрывчатых или воспламеняющихся материалов (мелкие капсулы, трубки, электроаппараты и т.д.), которые включаются согласно их природе в соответствующие товарные позиции;

(в) взрыватели для снарядов и патронные гильзы с капсулями или без капсулей (товарная позиция 9306).

3604 Фейерверки, ракеты сигнальные, дождевые ракеты, сигналы противотуманные и изделия пиротехнические прочие:

3604 10 - фейерверки

3604 90 - прочие

В данную товарную позицию включаются пиротехнические изделия, способные производить световые, акустические сигналы, давать дым и выделять газы, создавать эффекты горения и вспышки, включая следующие:

(1) Пиротехнические изделия для развлечения:

(а) фейерверки (бомбы, огнепроводные шнуры, ракеты, свечи, светящиеся факелы, бенгальские спички и огни и т.д.), назначение которых заключается в создании впечатляющих эффектов с помощью акустических, световых или дымовых эффектов

при сгорании этих изделий. Горение обеспечивается присутствием пороха, такого как черный порох, входящего в устройство изделия и зажигаемого электрошнуровой головкой или запальным шнуром;

(б) пиротехнические игрушки, такие как капсулы для игрушечных пистолетов (упакованные в лентах, листах, роликах или круглых пластиковых колечках), волшебные свечи, свечи для рождественских пирогов. Сгорание этих пиротехнических игрушек дает весьма ограниченный эффект.

(2) Технические устройства:

(а) звуковые или световые сигнальные устройства, такие как спасательные ракеты для использования на море, патроны фотовспышки, для оборудования на самолетах, факелы Вери, дымовые сигналы и факелы для железнодорожных нужд, индивидуальные сигнальные ракеты бедствия, световые эффекты для кино или телевидения и т.д.; осветительные устройства, указатели, пиротехнические приманки и дымопроизводящие устройства (производящие окрашенный дым). Их общей характеристикой является получение относительно длительного светового, звукового или дымового эффекта;

(б) устройства для сельскохозяйственного или промышленного использования, такие как противораковые ракеты, противогрозовые снаряды, дымогенераторы для нужд сельского хозяйства и для обнаружения утечек в трубопроводах, а также устройства, производящие гром и вспышки для отпугивания животных.

В данную товарную позицию также включаются другие пиротехнические устройства, не указанные в предыдущих группах (например, ракеты с леерным устройством, освинцованные детонирующие провода для разрезания, а не для передачи детонации).

В данную товарную позицию не включаются:

(а) материалы для фотовспышек (товарная позиция 3707);

(б) изделия, дающие эффект свечения на основе явления хемилюминесценции (товарная позиция 3824);

(в) холостые патроны, содержащие взрывчатый заряд, для клепального инструмента или для пуска поршневых двигателей внутреннего сгорания с воспламенением от сжатия (товарная позиция 9306).

3605 Спички, кроме пиротехнических изделий товарной позиции 3604

В данную товарную позицию включаются спички, дающие пламя при трении о шершавую поверхность (иногда специально изготовленную для этой цели). Обычно они состоят из деревянного, картонного, текстильного стерженька-полоски, пропитанной стеарином, парафином и т.д. (восковые спички или весты), и головки, изготовленной из различных воспламеняющихся химических материалов.

В данную товарную позицию не включаются бенгальские спички и другие пиротехнические продукты, даже если они зажигаются трением и имеют форму спичек (товарная позиция 3604).

3606 Ферроцерий и сплавы пирофорные прочие в любых формах; изделия из горючих материалов, указанные в примечании 2 к данной группе:

3606 10 - топливо жидкое или сжиженное газообразное в контейнерах емкостью не более 300 см³, используемое для заполнения и повторной заправки сигаретных или аналогичных зажигалок

3606 90 - прочие

(I) ФЕРРОЦЕРИЙ И ПРОЧИЕ ПИРОФОРНЫЕ СПЛАВЫ В ЛЮБЫХ ФОРМАХ

Пирофорные сплавы - это сплавы, которые при трении о шершавую поверхность дают искру, достаточную для воспламенения газа, бензина, трута или другого воспламеняющегося материала. Эти сплавы представляют собой сочетание церия и других металлов, причем наиболее распространенным является сочетание церия и железа - ферроцерий.

Эти сплавы включаются в данную товарную позицию как в виде необработанной массы, так и в форме небольших стержней, брусков или камней для механических зажигалок (зажигалочные кремни) независимо от того, расфасованы они или не расфасованы в небольшие контейнеры для розничной продажи.

(II) ИЗДЕЛИЯ ИЗ ГОРЮЧИХ МАТЕРИАЛОВ

К данной категории изделий относятся только:

(А) Жидкое или сжиженное газообразное топливо (например, бензин, жидкий бутан) в контейнерах (ампулах, бутылках, канистрах и т.д.) емкостью не более 300 см³, используемое для заполнения или повторной заправки сигаретных или аналогичных зажигалок.

Повторно заправляемые патроны или другие емкости (заполненные или незаполненные), которые являются частью сигаретных или аналогичных зажигалок, не включаются (товарная позиция 9613).

(Б) Следующие твердые топлива:

(1) Метальдегид (метатопливо) и гексаметилентетрамин (гексамин), расфасованные в виде таблеток, палочек или аналогичных форм для использования в качестве топлива. Если эти вещества расфасованы в другие формы (например, порошок или кристаллы), то они не включаются в данную товарную позицию, а входят, соответственно, в товарную позицию 2912 или 2933.

(2) Аналогичные химические вещества (определенного или неопределенного химического состава), расфасованные в виде таблеток, палочек или аналогичных форм, для использования в качестве топлива.

(В) Следующие твердые или полутвердые топлива:

Топлива на основе спирта и топлива, содержащие такие продукты как мыло, желатиновые вещества, производные целлюлозы, (эти топлива часто продаются под названием "сухой спирт") и другие аналогичные готовые топлива в твердой или полутвердой форме.

Примером твердого готового топлива являются палочки из порошкообразного древесного угля с очень небольшим содержанием нитрата натрия как агента, поддерживающего горение, и карбоксиметилцеллюлозы в качестве связующего, предназначенные для медленного горения в практически герметичных контейнерах, которые могут быть помещены в одежде как источник тепла для обогрева организма.

Однако в данную товарную позицию не включаются одноразовые грелки для рук или ног, которые выделяют тепло в результате экзотермических реакций, происходящих без образования света или пламени (например, в результате окисления порошка железа в присутствии катализатора) (товарная позиция 3824).

(Г) Смоляные факелы, растопки и аналогичные изделия.

К данной категории изделий относятся:

(i) смоляные факелы, которые сгорают в течение относительно длительного промежутка времени; они состоят из горючего материала, пропитанного смолой, асфальтом, дегтем и т.д., и обычно смонтированы на палках или ручках или упакованы в оболочку из бумаги, текстильного или другого материала;

(ii) растопки, которые горят очень сильно, но в течение короткого времени, достаточного для поджигания топлива (например, дерева, угля, кокса, мазута и т.д.). Эти изделия могут состоять, например, из мочевино-формальдегидных смол с добавкой керосина и воды или из бумаги, пропитанной минеральным маслом.

Однако в данную товарную позицию не включаются топлива, такие как брикеты из агломерированных опилок (товарная позиция 4401).

Группа 37

Фото- и кинотовары

Примечания:

1. В данную группу не включаются отходы или лом.

2. В данной группе термин "фотографический" означает процесс, с помощью которого прямо или косвенно получают видимые изображения посредством действия световых лучей или других излучений на фоточувствительные поверхности.

ОБЩИЕ ПОЛОЖЕНИЯ

Фотографические пластинки, пленки, бумага, картон и текстильные материалы группы 37 представляют собой перечисленные изделия с одним или более слоями любой эмульсии, чувствительной к свету или другим излучениям с энергией, достаточной для инициирования реакции в фотон- или фоточувствительных материалах, то есть излучениям с длиной волны не более 1300 нм электромагнитного спектра (включая гамма-излучение, рентгеновское, ультрафиолетовое и излучение в ближней инфракрасной области), а также к корпускулярному (или ядерному) излучению независимо от того, предназначены ли они для монохромного или цветного воспроизведения. Некоторые пластинки, однако, не покрыты эмульсией, но целиком или в большей степени состоят из фоточувствительных пластмасс, которые могут быть зафиксированы на подложке. Инфракрасные пластинки, чувствительные к лазерному излучению, часто называют термочувствительными/термопластинками или теплочувствительными пластинками.

Наиболее распространенные эмульсии делают на основе галогенидов серебра (бромид серебра, бромид йодид серебра и т.д.) или солей других драгоценных металлов, но иногда могут быть использованы некоторые другие материалы, например, феррицианид калия или другие соединения железа - для светокопий, дихроматы калия или аммония - для фотомеханической гравировки, соли диазония - для диазоэмульсий и т.д.

(А) Пластинки и пленки включаются в данную группу, если они:

(1) Не экспонированы, то есть не подвергнуты еще действию света или других излучений; или

(2) Экспонированы, проявлены или не проявлены (то есть обработаны химически для получения видимого изображения).

Пластинки и пленки включаются в данную группу независимо от того, негативные они (то есть с обратным изображением света и тени), позитивные (включая лавандовые позитивы, используемые для дубликации дальнейших позитивов) или обратимые (то есть со специальной эмульсией, которая позволяет получать непосредственно позитивное изображение на снимке).

(Б) Фотографическая бумага, картон и текстильные материалы включаются в данную группу, только если они не экспонированы или экспонированы (негативные или позитивные), но не проявлены; после проявления эти продукты включаются в группу 49 или раздел XI.

При условии соблюдения специальных положений, указанных в пояснении к товарной позиции 3707, в данную группу также включаются химические продукты и материалы для вспышек, используемые в фотографии.

В данную группу не включаются отходы и лом. Отходы и лом фотографических и кинематографических материалов, содержащие драгоценный металл или соединения драгоценных металлов, используемые главным образом для извлечения драгоценных металлов, включаются в товарную позицию 7112. Прочие отходы и лом фотографических или кинематографических материалов классифицируются в соответствии с материалом, из которого они изготовлены (например, пластмассы - в товарной позиции 3915, бумага - в товарной позиции 4707).

3701 Фотопластинки и фото пленки плоские, сенсibilизированные, неэкспонированные, из любых материалов, кроме бумаги, картона или текстильных; пленки плоские для моментальной фотографии, сенсibilизированные, неэкспонированные, в упаковке или без упаковки:

3701 10 - рентгеновские

3701 20 - для моментальной фотографии

3701 30 - пластинки и пленки прочие, длина любой из сторон которых более 255 мм - прочие:

3701 91 -- для цветной фотографии (полихромные)

3701 99 -- прочие

В данную товарную позицию включаются:

(А) Фотопластинки и фото пленки плоские из любых материалов, кроме бумаги, картона или текстильных.

Такие пластинки и пленки плоские (то есть не в рулонах), включая пленки в форме дисков, представляют собой неэкспонированные материалы и обычно покрыты сенсibilизированной фотографической эмульсией. Они могут быть изготовлены из любых материалов, кроме бумаги (например, бумажные "пластинки", используемые для получения негативов), картона или текстильных материалов (товарная позиция 3703). Наиболее часто используемыми материалами являются стекло и ацетат целлюлозы, полиэтилентерефталат или другие пластмассы (для пакетной пленки или форматной фото пленки), а также металл или камень (для фотомеханических процессов). Некоторые пластинки, которые после экспонирования и обработки будут использованы для печати, не покрываются эмульсией, но целиком или в большей степени состоят из фоточувствительных пластмасс. Они могут быть закреплены на подложке из металла или другого материала. Некоторые из этих пластинок должны обладать собственной степенью чувствительности, повышаемой до экспонирования, а другие пластинки должны обладать степенью отверждения облученных секций, (термически) повышаемой после облучения.

Данные товары имеют различное предназначение, например:

(1) Пластинки, форматные пленки для любительской или профессиональной фотографии.

(2) Рентгеновские пластинки и плоские пленки, включая используемые для зубной рентгенографии. Эти товары обычно имеют чувствительную эмульсию с двух сторон.

(3) Пластинки для фотомеханических процессов, используемые для фотогравировки, фотолитографии и т.д.

(4) Специальные пластинки и пленки для использования в микрофотографии, фотомикрографии, астрономии, фотографии в космических лучах, аэрофотографии и т.д.

(Б) Плоские пленки для моментальной фотографии.

Они также сенсibilизированные, неэкспонированные и плоские. Плоские пленки для моментальной фотографии состоят из чувствительного листа любого материала (негатив), листа специально обработанной бумаги (позитив) и проявителя для мгновенного получения готового позитивного фотоснимка. Пленки для моментальной фотографии могут быть в пакетах (кассета или жестяная коробка, содержащая несколько листов такой пленки), предназначенных для зарядки непосредственно в камеру, или в коробках, содержащих несколько отдельно используемых листов.

Однако пленки для моментальной фотографии в рулонах, сенсibilизированные, неэкспонированные, в данную товарную позицию не включаются (товарная позиция 3702).

В данную товарную позицию также не включаются:

(а) несенсibilизированные пластинки и плоские пленки (классифицируемые в соответствии с материалами, из которых они изготовлены);

(б) неэкспонированные рулонные пленки (товарная позиция 3702).

3702 Фотопленка в рулонах, сенсibilизированная, неэкспонированная, из любых материалов, кроме бумаги, картона или текстильных; пленка для моментальной фотографии в рулонах, сенсibilизированная, неэкспонированная:

3702 10 - рентгеновская

- пленка прочая, неперфорированная, шириной не более 105 мм:

3702 31 -- для цветной фотографии (полихромная)

3702 32 - - прочая, с эмульсией из галогенида серебра 3702 39 — прочая

- пленка прочая, неперфорированная, шириной более 105 мм:

3702 41 -- шириной более 610 мм и длиной более 200 м для цветной фотографии (полихромная)

3702 42 -- шириной более 610 мм и длиной более 200 м, кроме пленок для цветной фотографии

3702 43 -- шириной более 610 мм и длиной не более 200 м

3702 44 -- шириной более 105 мм, но не более 610 мм

- пленка для цветной фотографии (полихромная) прочая:

3702 52 -- шириной не более 16 мм

3702 53 -- шириной более 16 мм, но не более 35 мм и длиной не более 30 м, предназначенная для диапозитивов

3702 54 -- шириной более 16 мм, но не более 35 мм и длиной не более 30 м, кроме пленок для диапозитивов

3702 55 – шириной более 16 мм, но не более 35 мм и длиной более 30 м

3702 56 – шириной более 35 мм

- прочая:

3702 96 - - шириной не более 35 мм и длиной не более 30 м

3702 97 - - шириной не более 35 мм и длиной более 30 м

3702 98 -- шириной более 35 мм

В данную товарную позицию включаются:

(А) Фотопленка в рулонах из любых материалов, кроме бумаги, картона или текстильных.

Фотопленка в рулонах (то есть кроме плоских), сенсibilизированная, неэкспонированная, обычно из полиэтилентерефталата, ацетата целлюлозы или аналогичных гибких материалов, обычно пригодные для ряда экспозиций. В данную товарную позицию не включается такая пленка из бумаги (например, бумажные " пленки", используемые для получения негативов), картона или текстильных материалов (товарная позиция 3703).

Пленка в рулонах, перфорированная или неперфорированная включаются в данную товарную позицию; она должна быть защищена от света бумажной или другой упаковкой.

В данную товарную позицию включаются:

(1) Кинопленка, ширина которой обычно 35, 16, 9,5 или 8 мм.

(2) Диапозитивная пленка в рулонах.

Фотопленка, не нарезанная до используемых размеров, включается в данную товарную позицию.

Подобно фотопластинкам товарной позиции 3701, эта пленка может быть использована для любительских, профессиональных фотомеханических, научных, радиографических и других целей. Рентгеновская пленка в рулонах обычно имеет чувствительный слой с двух сторон.

Сенсibilизированная пленка для фотоэлектрической звукозаписи также включается в данную товарную позицию.

(Б) Пленка для моментальной фотографии в рулонах.

Пленка для моментальной фотографии в рулонах позволяет моментально получать готовые позитивные фотоснимки. Такая пленка состоит из сенсibilизированной пленки из любого материала, такого как ацетат целлюлозы, полиэтилентерефталат или другие пластмассы, бумага, картон или текстильный (негатив), специально обработанного листа бумаги (позитив) и проявителя.

Однако плоские пленки для моментальной фотографии, сенсibilизированные, неэкспонированные в данную товарную позицию не включаются (товарная позиция 3701).

В данную товарную позицию не включаются:

(а) неэкспонированные фотопластинки и фотопленки плоские (товарная позиция 3701);

(б) несенсibilизированные пленки из пластмасс (группа 39);

(в) готовые незаписанные пленки для механической записи звука (товарная позиция 8523).

3703 Фотографические бумага, картон и текстильные материалы, сенсibilизированные, неэкспонированные:

3703 10 - в рулонах шириной более 610 мм

3703 20 - прочие для цветной фотографии (полихромные)

3703 90 - прочие

В данную товарную позицию входят все сенсibilизированные, неэкспонированные фотографические бумага, картон и текстильные материалы, плоские или в рулонах.

Следовательно, в данную товарную позицию включаются:

(1) Бумага и текстильные материалы для получения позитивных фотоснимков. Они могут быть использованы в любительских, профессиональных, рентгеновских, электрокардиографических, звукозаписывающих, фотокопировальных и тому подобных работах.

(2) Так называемые бумажные "пластинки" и "пленки", используемые для получения негативов при экспозиции в камере.

(3) Феррицианидная, феррогаллатная и т.д. бумага, используемая для получения светокопий и т.д.

В данную товарную позицию не включаются:

(а) пленки для моментальной фотографии, плоские или в рулонах, сенсibilизированные, неэкспонированные (товарная позиция 3701 или 3702);

(б) экспонированные, но непроявленные фотографические бумага, картон или текстильные материалы (товарная позиция 3704);

(в) обработанные, но несенсibilизированные бумага, картон или текстильные материалы, например, бумага с покрытием из альбумина, желатина, сульфата бария, оксида цинка и т.д. (группа 48 или раздел XI);

(г) проявленные фотографические бумага, картон или текстильные материалы (группа 49 или раздел XI).

3704 Фотографические пластинки, пленка, бумага, картон и текстильные материалы, экспонированные, но не проявленные

В данную товарную позицию включаются фотографические пластинки, пленка, бумага, картон и текстильные материалы, относящиеся к товарной позиции 3701, 3702

или 3703, при условии, что они экспонированные, но не проявленные. Эти товары могут быть негативами или позитивами (обратимыми или необратимыми).

Проявленные пластинки, пленка, бумага, картон и текстильные материалы не включаются (товарная позиция 3705, 3706, группа 49 или раздел XI).

3705 Фотопластинки и фотопленка, экспонированные и проявленные, кроме кинопленки

В данную товарную позицию включаются фотопластинки и фотопленка товарной позиции 3701 или 3702, экспонированные и проявленные, при условии, что они перфорированы и относятся к типам, используемым для воспроизведения или проецирования неподвижных изображений. В данную товарную позицию включаются как негативы, так и позитивы; последние иногда называются диапозитивами, если они прозрачны.

В данную товарную позицию также включаются микрокопии на прозрачной основе (микрофильмы).

В данную товарную позицию включаются градуированные (шторочные) экраны из полутоновой оттеночной контактной пленки, состоящие из множества точек, обычно расположенных в шахматном порядке, и другие экраны, полученные фотографическим путем и используемые в графическом искусстве.

В данную товарную позицию не включаются:

(а) проявленная пленка, используемая для кинопроекторов, для показа кинофильмов (товарная позиция 3706);

(б) проявленные фотографические бумага, картон или текстильные материалы (группа 49 или раздел XI);

(в) проявленные пластинки, готовые для печатных целей (например, офсетной печати) (товарная позиция 8442).

3706 Кинопленка, экспонированная и проявленная, со звуковой дорожкой или без звуковой дорожки, или содержащая только звуковую дорожку:

3706 10 - шириной 35 мм или более

3706 90 - прочая

В данную товарную позицию включается проявленная стандартная или нестандартная по ширине кинопленка для проецирования на экран, негативная или позитивная, содержащая только соответствующие визуальные изображения либо визуальные изображения и звуковую дорожку одновременно (записанную как фотографически, так и нефотографически, например, магнитным способом).

В данную товарную позицию также включается проявленная кинопленка стандартной или нестандартной ширины, негативная или позитивная, не содержащая визуальных изображений, а состоящая только из одной или более звуковых дорожек. Если на пленке имеется единственная звуковая дорожка, она должна быть записана фотоэлектрическим способом. Пленка, имеющая более одной звуковой дорожки, может

иметь дорожку, записанную магнитным способом, но, по крайней мере, одна дорожка должна быть записана фотоэлектрическим способом. Записанные фотоэлектрическим способом дорожки выглядят как узкие отпечатанные полосы, которые воспроизводят звуковые колебания.

Пленка со звуковой дорожкой, нанесенной различными способами, кроме фотоэлектрического (например, механическое клише или магнитная запись), не включается (товарная позиция 8523).

3707 Фотохимикаты (кроме лаков, клеев, адгезивов и аналогичных препаратов); продукты несмешанные, используемые для фотографических целей, представленные в отмеренных дозах или упакованные для розничной продажи в готовом к использованию виде (+):

3707 10 - эмульсии сенсibilизированные

3707 90 - прочие

При условии соблюдения положений, перечисленных в пунктах (А) и (Б) ниже, в данную товарную позицию включаются продукты, непосредственно используемые для получения фотографического изображения. Такими продуктами являются:

(1) Эмульсии (см. общие положения к данной группе).

(2) Проявители, которые делают видимыми скрытые фотографические изображения (например, гидрохинон, пирокатехин, пирогаллол, фенидон, пара-N-метиламино-фенолсульфат и их производные). В данную товарную позицию также включаются проявители для репродукции документов электростатическим способом.

(3) Закрепители, делающие проявленное изображение постоянным (например, гипотиосульфат натрия, метабисульфит натрия, тиосульфат аммония, тиоцианаты аммония, натрия или калия).

(4) Усилители и восстановители для усиления или смягчения плотности изображения (например, дихромат калия, персульфат аммония).

Следует отметить, однако, что хлорид ртути включается в товарную позицию 2852, даже если он используется для фотографических целей, представлен в дозированных формах или упакован для розничной продажи в готовом к использованию виде.

(5) Виражи для модифицирования цвета изображения (например, сульфид натрия).

(6) Очистители для удаления пятен после проявления, закрепления и т.д. (например, алюмокалиевые квасцы).

В данную товарную позицию также включаются, в соответствии с положениями пунктов (А) и (Б) ниже, материалы для фотовспышки, обычно состоящие из алюминия или магния, в виде порошка, таблеток, фольги и т.д. и иногда смешанные с другими веществами для инициирования процесса сгорания.

Все указанные выше продукты включаются в данную товарную позицию, только если они представляют собой:

(А) Отдельные вещества, которые:

(i) представлены в отмеренных дозах, то есть равномерно поделены на порции, в которых они будут применяться, например, таблетки, небольшие пакетики, содержащие дозированное количество порошка на одну проявочную кювету; или

(ii) в упаковках для розничной продажи и расфасованные с указанием того, что они готовы к использованию в фотографии независимо от вида этикетки, надписи или другого вида информации (например, инструкции по применению и др.).

Отдельные вещества, представленные в виде, кроме вышеуказанного, классифицируются в соответствии с их природой (например, как химические продукты - в группе 28 или 29, как металлические порошки - в разделе XV и т.д.).

или

(Б) Препараты, полученные смешиванием или компаундированием двух или более веществ, используемые в фотографии. Такие продукты включаются в данную товарную позицию независимо от того, расфасованы они в больших или в малых количествах и представлены или не представлены для розничной продажи.

В данную товарную позицию не включаются:

(а) вспомогательные продукты, не используемые непосредственно при получении фотографических изображений, светокопий и т.д. (например, клей для монтажа фотографий, защитные лаки и глазури для негативов или позитивов, краска для ретуши, карандаши и т.д.);

(б) фотографические лампы-вспышки товарной позиции 9006;

(в) продукты, относящиеся к товарным позициям 2843 - 2846 и 2852 (например, соли и другие производные драгоценных металлов), вне зависимости от формы расфасовки и их назначения.

Пояснение к субпозиции.

Субпозиция 3707 90

В эту субпозицию включаются светочувствительные растворы полимерной смолы ("фоторезисты"), которые используются в фотолитографическом производстве полупроводниковых материалов. Они состоят из полимера, фотосенсибилизатора, неводного растворителя и других разнообразных химических веществ. Фоторезист наносят на металл-оксид-полупроводник кремниевую пластину, которая должна быть преобразована в готовый полупроводниковый материал.

Группа 38

Прочие химические продукты

Примечания:

1. В данную группу не включаются:

(а) отдельные элементы или соединения определенного химического состава за исключением следующих:

- (1) искусственного графита (товарная позиция 3801);
- (2) инсектицидов, родентицидов, фунгицидов, гербицидов, противосходовых средств и регуляторов роста растений, дезинфицирующих средств и аналогичных продуктов, расфасованных как описано в товарной позиции 3808;
- (3) составов, используемых в качестве зарядов огнетушителей или заряженных гранат для тушения пожаров (товарная позиция 3813);
- (4) сертифицированных эталонных материалов, указанных в примечании 2 к данной группе;
- (5) товаров, указанных в примечании 3 (а) или 3 (в) к данной группе;
- (б) смеси химических веществ с пищевыми продуктами или другими веществами, имеющими пищевую ценность, используемые в приготовлении пищевых продуктов (как правило, товарная позиция 2106);
- (в) шлак, зола и остатки (включая шлам, кроме шлама сточных вод), содержащие металлы, мышьяк или их смеси и удовлетворяющие требованиям примечания 3 (а) или 3 (б) к группе 26 (товарная позиция 2620);
- (г) лекарственные средства (товарная позиция 3003 или 3004); или
- (д) отработанные катализаторы, используемые для извлечения недргоценных металлов или для производства химических соединений недргоценных металлов (товарная позиция 2620), отработанные катализаторы, используемые главным образом для извлечения драгоценных металлов (товарная позиция 7112), или катализаторы, состоящие из металлов или сплавов металлов в виде, например, тонко измельченного порошка или скелетных катализаторов (раздел XIV или XV).

2. (А) В товарной позиции 3822 термин "сертифицированные эталонные материалы" означает эталонные материалы, снабженные сертификатом, в котором приведены показатели сертифицированных свойств, методы, используемые для определения этих показателей, погрешность измерения каждого показателя, и пригодные для аналитических, калибровочных или эталонных целей.

(Б) За исключением товаров группы 28 или 29 при классификации сертифицированных эталонных материалов товарная позиция 3822 имеет преимущество перед любой другой товарной позицией Номенклатуры.

3. В товарную позицию 3824 включаются следующие товары, которые не включаются ни в одну из других товарных позиций Номенклатуры:

- (а) искусственно выращенные кристаллы (кроме оптических элементов) оксида магния или галогенидов щелочных или щелочно-земельных металлов с массой каждого кристалла не менее 2,5 г;
- (б) сивушное масло; масло костяного дегтя;
- (в) составы для удаления чернильных пятен, расфасованные в упаковки для розничной продажи;

(г) составы для исправления печатных текстов, прочие корректурные жидкости и коррекционные ленты (кроме указанных в товарной позиции 9612), расфасованные в упаковки для розничной продажи; и

(д) керамические пироэлементы, плавкие (например, конусы Зегера).

4. Во всей Номенклатуре термин "отходы городского хозяйства" означает отходы типа собираемых из домов, гостиниц, ресторанов, больниц, магазинов, офисов и т.д., дорожный и тротуарный мусор, а также отходы от строительства и сноса зданий. Обычно отходы городского хозяйства содержат разнообразные материалы, такие как пластмасса, резина, дерево, бумага, ткани, стекло, металлы, пищевые отходы, сломанная мебель и прочие поврежденные или выброшенные за ненадобностью предметы. Однако термин "отходы городского хозяйства" не распространяется на:

(а) отдельные материалы или предметы, выделенные из отходов, такие как отходы пластмассы, резины, дерева, бумаги, тканей, стекла или металлов и отработавшие батареи, которые попадают в соответствующие им товарные позиции Номенклатуры;

(б) промышленные отходы;

(в) непригодные фармацевтические средства, описанные в примечании 4 (к) к группе 30; или

(г) клинические отходы, описанные в примечании 6 (а) к данной группе.

5. В товарной позиции 3825 термин "шлам сточных вод" означает шлам, образующийся на городских предприятиях по переработке сточных вод, и включает отходы предварительной обработки, промывные воды и нестабилизированный шлам. Стабилизированный шлам в случае, если он пригоден для использования в качестве удобрений, исключается (группа 31).

6. В товарной позиции 3825 термин "отходы прочие" означает:

(а) клинические отходы, то есть загрязненные отходы, образующиеся в результате научных исследований в области медицины, диагностических, лечебных или других медицинских, хирургических, стоматологических или ветеринарных процедур, которые часто содержат патогены и фармацевтические вещества и требуют специальных процедур по обезвреживанию (например, загрязненная одежда, использованные перчатки и шприцы);

(б) отработанные органические растворители;

(в) отработанные растворы для травления металлов, гидравлические жидкости, тормозные жидкости и антифризы; и

(г) прочие отходы химической или смежных с ней отраслей промышленности.

Однако термин "отходы прочие" не распространяется на отходы, содержащие преимущественно нефть и нефтепродукты, полученные из битуминозных пород (товарная позиция 2710).

7. В товарной позиции 3826 термин "биодизель" означает моноалкиловые сложные эфиры жирных кислот, используемые в качестве топлива, получаемые из животных или растительных жиров и масел, отработанных или неотработанных.

Примечания к субпозициям:

1. В субпозиции 3808 52 и 3808 59 включаются только товары товарной позиции 3808, содержащие одно или несколько следующих веществ: алахлор (ISO); алдикарб (ISO); альдрин (ISO); азинфос метил (ISO); бинапакрил (ISO); камфехлор (ISO) (токсафен); каптафол (ISO); хлордан (ISO); хлордимерформ (ISO); хлорбензилат (ISO); ДДТ (ISO) (клофенотан (INN), 1,1,1-трихлор-2,2- бис(п-хлорфенил)этан); диэлдрин (ISO, INN); 4,6- динитро-о-крезол (ДНОК (ISO)) или его соли; диносеб (ISO), его соли или сложные эфиры; эндосульфат (ISO); этилендибромид (ISO) (1,2-дибромэтан); этилендихлорид (ISO) (1,2- дихлорэтан); фторацетамид (ISO); гептахлор (ISO); гексахлорбензол (ISO); 1,2,3,4,5,6- гексахлорциклогексан (ГХГ (ISO)), включая линдан (ISO, INN); соединения ртути; метамидофос (ISO); монокротофос (ISO); оксиран (этиленоксид); паратион (ISO); паратионметил (ISO) (метилпаратион); простые эфиры пента- и октабромдифенила; пентахлорфенол (ISO), его соли или сложные эфиры; перфтороктансульфоновая кислота и ее соли; перфтороктансульфонамиды; перфтороктансульфонилфторид; фосфамидон (ISO); 2,4,5-Т (ISO) (2,4,5-трихлорфеноксисукусная кислота), ее соли или сложные эфиры; трибутилолова соединения.

В субпозицию 3808 59 также включаются пылящие порошковые составы, содержащие смесь бенонила (ISO), карбофурана (ISO) и тирама (ISO).

2. В субпозиции 3808 61 - 3808 69 включаются только товары товарной позиции 3808, содержащие альфа-циперметрин (ISO), бендиокарб (ISO), бифентрин (ISO), хлорфенапир (ISO), цифлутрин (ISO), дельтаметрин (INN, ISO), этофенпрокс (INN), фенитротрион (ISO), лямбда-цигалотрин (ISO), малатион (ISO), пиримифос-метил (ISO) или пропоксур (ISO).

3. В субпозиции 3824 81 - 3824 88 включаются только смеси и препараты, содержащие одно или несколько из следующих веществ: оксиран (этиленоксид), полибромдифенилы (ПББ), полихлорбифенилы (ПХБ), полихлортерфенилы (ПХТ), трис(2,3-дибромпропил)фосфат, альдрин (ISO), камфехлор (ISO) (токсафен), хлордан (ISO), хлордекон (ISO), ДДТ (ISO) (клофенотан (INN), 1,1,1-трихлор-2,2-бис(п-хлорфенил)этан), диэлдрин (ISO, INN), эндосульфат (ISO), эндрин (ISO), гептахлор (ISO), мирекс (ISO), 1,2,3,4,5,6- гексахлорциклогексан (ГХГ (ISO)), включая линдан (ISO, INN), пентахлорбензол (ISO), гексахлорбензол (ISO), перфтороктансульфоновою кислоту, ее соли, перфтороктансульфонамиды, перфтороктансульфонилфторид, или тетра-, пента-, гекса-, гепта- или октабромдифениловые простые эфиры.

4. В субпозициях 3825 41 и 3825 49 термин "отработанные органические растворители" означает отходы, содержащие преимущественно органические

растворители, не пригодные в существующем виде для дальнейшего использования в качестве первичных продуктов независимо от того, предназначены ли они для регенерации растворителей или не предназначены.

ОБЩИЕ ПОЛОЖЕНИЯ

В данную группу включается большое число химических и аналогичных продуктов.

В данную группу не включаются отдельные элементы или отдельные соединения определенного химического состава (обычно включаемые в группу 28 или 29), за исключением следующих:

(1) Искусственного графита (товарная позиция 3801).

(2) Инсектицидов, родентицидов, фунгицидов, гербицидов, противосходовых средств и регуляторов роста растений, дезинфицирующих средств и аналогичных продуктов, расфасованных как описано в товарной позиции 3808.

(3) Составов, используемых в качестве зарядов огнетушителей или заряженных гранат для тушения пожаров (товарная позиция 3813).

(4) Искусственно выращенных кристаллов (кроме оптических элементов) оксида магния или галогенидов щелочных или щелочно-земельных металлов, массой каждого не менее 2,5 г (товарная позиция 3824).

(5) Составов для удаления чернильных пятен, расфасованных в упаковки для розничной продажи (товарная позиция 3824).

В примечании 1 (б) к данной группе термин "пищевые продукты или другие вещества, имеющие пищевую ценность" в основном относится к пищевым продуктам разделов I - IV.

Термин "пищевые продукты или другие вещества, имеющие пищевую ценность" также относится к некоторым другим продуктам, например, к продуктам группы 28, применяемым в качестве минеральных добавок к пищевым продуктам, сахарным спиртам товарной позиции 2905, незаменимым аминокислотам товарной позиции 2922, лецитину товарной позиции 2923, провитаминам и витаминам товарной позиции 2936, сахарам товарной позиции 2940, фракциям крови животных товарной позиции 3002, используемым в составе пищевых продуктов, казеину и казеинатам товарной позиции 3501, альбуминам товарной позиции 3502, пищевому желатину товарной позиции 3503, пищевым белковым веществам товарной позиции 3504, декстринам и прочим пищевым модифицированным крахмалам товарной позиции 3505, сорбиту товарной позиции 3824, пищевым продуктам группы 39 (таким как амилопектин и амилоза товарной позиции 3913). Следует отметить, что этот перечень продуктов приводится лишь как иллюстративный, но не как всеобъемлющий.

Простого присутствия "пищевых продуктов или других веществ, имеющих пищевую ценность" в смеси недостаточно для исключения такой смеси из группы 38 при применении примечания 1 (б). Вещества, имеющие пищевую ценность, которая

является просто дополнительной к их значению как химических продуктов, например, пищевые или технологические добавки, не рассматриваются в данном примечании как "пищевые продукты или вещества, имеющие пищевую ценность. Смеси, которые не включаются в группу 38 в соответствии с примечанием 1 (б), являются смесями, которые используются в приготовлении продуктов питания и ценность которых определяется их питательными свойствами.

3801 Графит искусственный; графит коллоидный или полуколлоидный; продукты, полученные на основе графита или прочего углерода, в виде паст, блоков, пластин или прочих полуфабрикатов:

3801 10 - графит искусственный

3801 20 - графит коллоидный или полуколлоидный

3801 30 - пасты углеродистые для электродов и аналогичные пасты для футеровки печей

3801 90 - прочие

(1) Искусственный графит (электрографит) является разновидностью углерода, обычно готовится в электропечи нагревом смеси тонкоизмельченного кокса (обычно нефтяного кокса, но иногда антрацитового, ретортного, пекового кокса и т.д.) и углеродистых связующих (например, пека или гудрона) при достаточно высокой температуре (2500 - 3200 °С), чтобы обеспечить их "графитизацию" под каталитическим воздействием присутствующих в смеси веществ (например, кремнезема или оксида железа). Сначала смесь экструдируется или формуется под давлением в "незрелые" блоки с квадратным или круглым сечением. Эти блоки можно предварительно обжигать при температуре около 1000 °С и затем "графитизировать", либо они могут быть получены непосредственно в процессе графитизации.

Полученный таким образом продукт имеет кажущийся удельный вес около 1,5 - 1,6 и гомогенную микрокристаллическую структуру, рентгенографическое изучение которой показывает, что это графит. Химический анализ подтверждает, что это вещество является графитом (осаждение графитовой кислоты).

Кроме обычных сортов искусственного графита в данную товарную позицию включаются:

(а) Искусственный графит для ядерных реакторов, который представляет собой особым образом приготовленный графит с содержанием бора не более одной миллионной доли и сечением полного поглощения тепловых нейтронов не более 5 миллибарн/атом. Этот сорт имеет очень низкое содержание золы (не превышает 20 миллионных долей) и используется как замедлитель или отражатель в ядерных реакторах.

(б) Импрегнированный или непроницаемый искусственный графит, представляющий собой искусственный графит, который для увеличения его кажущегося удельного веса или его непроницаемости для газов сначала пропитывается

в вакууме дегтем или смолами, или растворами сахаров или других органических продуктов и затем повторно обжигается для графитизации углеродсодержащих остатков этих добавок.

Процесс пропитки может повторяться несколько раз до получения более высокого кажущегося удельного веса (1,9 или более) или повышенной степени непроницаемости. Импрегнированный графит может быть также использован для ядерных реакторов.

Искусственный графит данной товарной позиции обычно производится в виде порошка, хлопьев, блоков, пластин, прутков, стержней и т.д. Блоки и пластины используются после обрезки и высокоточной механической обработки (жесткие допуски и надлежащая отделка поверхности) для изготовления щеток или других графитовых электроизделий товарной позиции 8545, или частей ядерных реакторов.

В данную товарную позицию также включаются лом, отходы и изношенные изделия, пригодные только для извлечения искусственного графита.

В данную товарную позицию не включаются:

(а) природный графит (товарная позиция 2504);

(б) ретортный уголь (или газовый уголь), иногда неправильно именуемый "искусственным графитом" (товарная позиция 2704);

(в) искусственный графит с обработанной поверхностью, отделанной поверхностью, нарезанный специальными формами, обработанный токарным, сверлильным, фрезерным и т.д. станками или специально сформованный в изделия из него. Изделия, не применяемые для электротехнических целей, обычно включаются в товарную позицию 6815 (например, фильтры, диски, подшипники, литейные формы, кислотоупорные блоки и т.д.); изделия, применяемые в электротехнике, включаются в товарную позицию 8545;

(г) огнеупорные изделия на основе искусственного графита, подвергнутые обжигу, как керамика (товарная позиция 6902 или 6903);

(д) блоки, пластины, прутки и аналогичные полуфабрикаты из искусственного графита, которые также содержат порошки серебра (товарная позиция 7106).

(2) Коллоидный или полуколлоидный графит.

(а) Коллоидный графит представляет собой тонкоизмельченный природный или искусственный графит в виде коллоидной суспензии в воде или в другой среде (например, спирт, минеральное масло), в которую могут быть добавлены небольшие количества других продуктов, таких как таннин или аммиак, в целях стабилизации суспензии. Коллоидный графит обычно является полужидким и в основном используется для изготовления смазочных материалов или там, где необходима его высокая электропроводность.

(б) Полуколлоидный графит (то есть графит в виде полуколлоидной суспензии в воде или в других средах). Полуколлоидный графит может быть использован для изготовления графитных масел или формирования графитизированных поверхностей.

Сюда относится только графит в виде коллоидной или полукolloидной суспензии в любой среде, где графит является основным компонентом.

(3) Продукты, полученные на основе графита или прочего углерода, в виде паст, блоков, пластин или прочих полуфабрикатов.

(а) "Углеродные" блоки, пластины, прутки и аналогичные полуфабрикаты металлографитного или других типов.

Эти термины относятся к группе полуфабрикатов, таких как блоки, пластины и т.д., которые используются для изготовления "угольных" щеток для электрического и электротехнического оборудования или приборов и основой которых являются углеродистые материалы (сами по себе или в соединении с другими веществами). Эти полуфабрикаты обычно подразделяются на следующие типы:

(i) "угли", полученные обжигом при температуре (1000 - 1200 °C), недостаточной для настоящей "графитизации", смеси тонкоизмельченного кокса или ламповой сажи и природного порошка или искусственного графита с углеродистыми связующими, такими как пек или деготь.

Структура полученных таким образом продуктов неоднородна; микроскопическое изучение свидетельствует о присутствии смеси зерен графита с зернами аморфного углерода, а химический анализ показывает, что осадок графитовой кислоты меньше, чем у искусственного графита;

(ii) составы металлографитного типа, полученные в результате процесса, сходного со спеканием (агломерация, формовка и обжиг), из смесей порошкового графита с порошками недорогих металлов (медь, кадмий или их сплавы). Содержание металла в них колеблется от 10 до 95%;

(iii) товары, полученные формованием природного или искусственного графитного порошка в смеси с пластмассами.

Блоки и пластины, полученные, в частности, из указанных выше материалов, обычно имеют размер около 200 x 100 x 35 мм или 150 x 70 x 30 мм. После нарезания и тщательной механической обработки (жесткие допуски и соответствующая отделка поверхности) они в основном используются для приготовления электрических щеток товарной позиции 8545.

Вышеупомянутые полуфабрикаты, если они содержат порошковое серебро, включаются в товарную позицию 7106. В данную товарную позицию также не включаются блоки, нарезанные в виде особых форм с обработанной поверхностью, с отделанной поверхностью и т.д. (обычно товарная позиция 6815 или 8545), и огнеупорные изделия, подвергнутые обжигу, как керамика, на основе аморфного углерода или природного графита (товарная позиция 6902 или 6903).

(б) Углеродистые пасты для электродов. Эти изделия в основном состоят из смеси антрацита и каменноугольной смолы (которая является связующим). Обычно представлены в виде небольших блоков, которые помещаются в верхнюю часть

металлического контейнера, где они размягчаются под воздействием тепла. Таким образом, они формуются внутри контейнера и образуют бесконечный электрод при использовании в печах, которые не нужно останавливать для замены отработанных изготовленных ранее электродов. Самым известным составом такого типа является "паста Зодерберга".

Аналогичные пасты применяются для футеровки печей так, что огнеупорное покрытие затвердевает *in situ*.

Сюда относится также графит в виде пасты, состоящей из смеси графита в виде частиц (в основном более 5 мкм) с минеральными маслами и в равной степени пригодной для обработки поверхностей тяжелого оборудования или для изготовления графитных смазок.

3802 Уголь активированный; продукты минеральные природные активированные; уголь животный, включая использованный животный уголь:

3802 10 - уголь активированный

3802 90 - прочие

(А) АКТИВИРОВАННЫЙ УГОЛЬ, АКТИВИРОВАННЫЕ ПРИРОДНЫЕ МИНЕРАЛЬНЫЕ ПРОДУКТЫ

Углерод и минеральные вещества называются активированными, если их поверхностная структура модифицирована соответствующей обработкой (теплом, химикатами и прочим), чтобы сделать их пригодными для определенных целей, таких как обесцвечивание, поглощение газа или влаги, катализ, ионный обмен или фильтрация.

Эти продукты подразделяются на две группы:

(I) Продукты, основной характеристикой которых является очень большая удельная поверхность (порядка сотен квадратных метров на грамм) и наличие ван-дер-ваальсовых связей (физическая адсорбция) или свободных химических связей, способных насыщаться органическими и неорганическими молекулами (химическая адсорбция).

Эти продукты получают химической или тепловой обработкой некоторых растительных или минеральных веществ (глина, боксит и прочее) в присутствии природных примесей или добавок посторонних веществ. Эта обработка изменяет структуру основного вещества, что сопровождается увеличением удельной поверхности, а в случае кристаллических веществ - деформацией решетки из-за внедрения или замещения атомов с различной валентностью. Валентности, остающиеся, таким образом, свободными, могут вступать во взаимодействие с протонами или электронами на поверхности, делая данные вещества активными в качестве химических адсорбентов, катализаторов или ионообменников.

(II) Продукты, основной характеристикой которых является относительно небольшая удельная поверхность (порядка 1 - 100 м²/г). Несмотря на то, что эти продукты имеют высокую плотность электрического заряда, они не имеют заметной адсорбционной емкости и поэтому не могут быть обесцвечивающими агентами. С другой стороны, эти продукты в водной суспензии проявляют сильное электростатическое взаимодействие с коллоидами, облегчая или подавляя их коагуляцию, и поэтому пригодны для использования в качестве фильтрующих веществ.

Продукты этого типа также получают в основном путем тепловой обработки. Присутствие щелочных веществ в процессе кальцинирования иногда способствует образованию поверхностных зарядов.

В данную товарную позицию включаются:

(а) Активированный уголь. Обычно получается путем обработки растительного, минерального или прочего углерода (древесный уголь, углерод из кожуры кокосового ореха, торф, лигнит, уголь, антрацит и т.д.) при высокой температуре в атмосфере водяного пара, диоксида углерода или других газов (активация газом) или кальцинированием в сухой атмосфере целлюлозных материалов, пропитанных растворами определенных химикатов (химическая активация).

Активированный уголь используется в виде тонкоизмельченного порошка для обесцвечивания жидкостей во многих производствах (производство сахара или глюкозы, масла или вина, лекарственных средств и т.д.). В виде зерен он используется для адсорбирования паров (например, для регенерации летучих растворителей в сухой химической чистке, для удаления бензола из каменноугольного газа), для очистки воды или воздуха, в качестве защитного средства от токсичных газов, в катализе или для удаления накопившегося газа в приэлектродном слое во время электролиза (деполяризация).

(б) Прочие активированные природные минеральные продукты, такие как:

(1) Активированный диатомит. Состоит из кизельгура или некоторых других кремнистых окаменелостей, из которых при необходимости кальций удаляется кислотами; массу кальцинируют в контакте со спекающими веществами, такими как хлорид натрия или карбонат натрия, и затем измельчают и сортируют соответствующими способами. Однако диатомит, кальцинированный без спекающих добавок, в данную товарную позицию не включается (товарная позиция 2512).

(2) Некоторые вулканические минералы, такие как перлит, которые после размола подвергаются "тепловому удару" в очень горячем пламени (1000 °С или выше), затем вновь размалываются и сортируются. Активированный перлит имеет вид очень светлого блестящего порошка. Микроскопическое изучение показывает, что он состоит из очень тонких прозрачных хлопьев с неправильной поверхностью.

Оба типа продуктов, указанных выше в пунктах (1) и (2), имеют очень низкий кажущийся удельный вес и являются фильтрующими средствами, используемыми главным образом в изготовлении химических и фармацевтических продуктов (особенно антибиотиков), в производстве сахара или глюкозы, напитков, для фильтрования воды и т.д.

(3) Активированные глины и активированные земли. Этот вид продуктов включает некоторые типы коллоидных глин или глинистых земель, активированных в соответствии с их назначением кислотой или щелочью, а затем высушенных и измельченных. Активированные щелочью, они являются эмульгаторами, суспензирующими и агломерирующими агентами; они, в частности, используются для изготовления полирующих и чистящих средств и, благодаря их способности к набуханию, для улучшения свойств формовочной смеси и бурильной пасты. После активирования кислотой они используются главным образом для обесцвечивания животных, растительных или минеральных масел, жиров или восков.

(4) Активированный боксит. Боксит обычно активируется щелочью или соответствующей термической обработкой. В основном используется в качестве катализатора, осушающего или обесцвечивающего средства.

В данную товарную позицию также не включаются:

(а) минеральные продукты, обладающие природной активностью (например, фуллерова земля), которые не подвергались никакой обработке, способной изменить структуру их поверхности (группа 25);

(б) активированные химические продукты, такие как активированный оксид алюминия (товарная позиция 2818), активированный силикагель (товарная позиция 2811 или 3824), искусственный цеолит с ионообменными свойствами (товарная позиция 2842 или, если содержит связующие вещества, товарная позиция 3824) и сульфированные угольные ионообменники (товарная позиция 3824);

(в) активированные угли, обладающие свойствами лекарственных средств (товарная позиция 3003 или 3004) или расфасованные в упаковки для розничной продажи в качестве поглотителей запахов для холодильников, автомобилей и т.д. (товарная позиция 3307);

(г) катализаторы, представляющие собой химические вещества (например, оксид металла), нанесенные на активированный носитель (например, активированный уголь или диатомит) (товарная позиция 3815);

(д) вспененный перлит в виде легких сферических гранул (товарная позиция 6806).

(Б) ЖИВОТНЫЙ УГОЛЬ, ВКЛЮЧАЯ ИСПОЛЬЗОВАННЫЙ ЖИВОТНЫЙ УГОЛЬ

К данной категории товаров относятся разнообразные угли, полученные карбонизацией материалов животного происхождения, в частности:

(1) Костный уголь, полученный кальцинированием обезжиренных костей в автоклаве. Это пористый черный продукт с невысоким содержанием чистого углерода (около 10 - 20% массы, если не обработан кислотой, после обработки кислотой содержание углерода значительно повышается). Производится в виде порошка, зерен, пасты или кусков в форме костей или их частей, использованных для его изготовления. Костный уголь является обесцвечивающим веществом и широко применяется во многих производствах, особенно в сахарной промышленности, а также используется как черный пигмент, например, в производстве полирующих средств и некоторых видов чернил.

Использованный костный уголь применяется как удобрение, а также для производства черных пигментов.

(2) Кровяной уголь, полученный кальцинированием высушенной крови в автоклаве. В основном применяется как обесцвечивающее средство.

(3) Уголь слоновой кости, полученный кальцинированием отходов слоновой кости. Этот продукт, представляющий собой обычно тонкоизмельченный черный порошок с фиолетовым оттенком или небольшие неправильной формы конусы, используется для художественных красок.

(Термин "уголь слоновой кости" иногда используется для обозначения некоторых сортов костного угля.)

(4) Кожный уголь, роговой уголь, копытный уголь, уголь панциря черепахи и т.д.
3803 Масло талловое, рафинированное или нерафинированное

Талловое масло (иногда известное как жидкая канифоль) получается из черного щелока, остающегося при производстве древесной массы щелочным или сульфатным способом. Когда этот щелок выливается в отстойник, на его поверхности образуется пенная масса. Сырое талловое масло получается после подогрева и подкисления этой пенной массы, обычно разбавленной серной кислотой.

Сырое талловое масло представляет собой темно-коричневую полужидкую смесь жирных кислот (в основном олеиновой, линолевой и их изомеров), смоляных кислот (особенно абиетиновой) и небольшого количества неомыляемых продуктов (стерины, высшие спирты и различные примеси) в соотношениях, изменяющихся в зависимости от породы дерева.

Рафинированное талловое масло можно получить перегонкой сырого таллового масла при очень низком давлении (дистиллированное талловое масло) либо с помощью других процессов (например, обработкой селективными растворителями или активированными землями). Представляет собой желтоватую жидкость, состоящую в основном из жирных и смоляных кислот.

Талловое масло используется, *inter alia*, для изготовления эмульсии для обработки дорожного покрытия, для изготовления обычного мыла, металлического мыла, смачивающих веществ, эмульгаторов для текстильной или бумажной промышленности

, высыхающих масел, используемых при производстве лаков, красок или линолеума, масел для обработки металлов, дезинфицирующих средств, мастик и т.д.; также используется в качестве пластификатора каучука и, во все большей степени, как источник жирных кислот таллового масла и смоляных кислот таллового масла.

В данную товарную позицию не включаются:

(а) омыленное талловое масло, полученное нейтрализацией перегнанного таллового масла щелочью (гидроксидом натрия или калия) (товарная позиция 3401);

(б) щелок, остающийся при изготовлении древесной целлюлозы щелочным или сульфатным способами, концентрированный или неконцентрированный, и пенистая масса, отделенная от этого щелока в отстойниках (товарная позиция 3804);

(в) смоляные кислоты таллового масла, в основном состоящие из смеси смоляных кислот, отделенных от жирных кислот таллового масла (товарная позиция 3806);

(г) сульфатный пек (пек таллового масла), остаток перегонки таллового масла (товарная позиция 3807);

(д) жирные кислоты таллового масла с содержанием жирных кислот 90 мас.% или более (в пересчете на сухое вещество), отделенные от большинства смоляных кислот таллового масла вакуумной фракционной перегонкой или другим способом (товарная позиция 3823).

3804 Щелок, остающийся при изготовлении древесной массы, концентрированный или неконцентрированный, обессахаренный или необессахаренный, химически обработанный или необработанный, включая сульфонаты лигнина, кроме таллового масла товарной позиции 3803

В данную товарную позицию включаются:

(1) Щелок, остающийся при изготовлении древесной целлюлозы сульфитным способом, концентрированный или неконцентрированный, обессахаренный или необессахаренный, химически обработанный или необработанный. Концентрированный сульфитный щелок в основном состоит из солей лигносульфоновых кислот, смешанных с сахарами и другими продуктами. Обычно имеет вид вязкой жидкости, клейкой коричневатой пасты, черноватой массы со стекловидным изломом (в этом случае иногда называется сульфитной или целлюлозной смолой) или сухого порошка.

Концентрированный сульфитный щелок используется как связующее для прессованных топливных блоков или для стержней литейных форм, в изготовлении клеев, пропитывающих веществ, фунгицидов или таннинов, для производства спиртов и прочее.

К данной категории товаров также относятся сульфонаты лигнина, обычно получаемые осаждением из сульфитного щелока. Сульфонаты лигнина используются как ингредиент в адгезивах, в качестве диспергирующих агентов, добавок к бетону или к бурильному раствору.

(2) Щелок, остающийся при изготовлении древесной целлюлозы щелочным или сульфатным способом, концентрированный или неконцентрированный, обессахаренный или необессахаренный, химически обработанный или необработанный (включая пенистую массу, которая образуется на поверхности этих щелоков в отстойниках). Эти виды щелока, обычно черные, являются источником таллового масла и иногда используются для получения гидроксида натрия.

В данную товарную позицию не включаются:

(а) гидроксид натрия (товарная позиция 2815);

(б) талловое масло (товарная позиция 3803);

(в) сульфатный пек (пек таллового масла) (товарная позиция 3807).

3805 Скипидар живичный, древесный или сульфатный и масла терпеновые прочие, получаемые путем перегонки или другой обработки древесины хвойных пород; дипентен неочищенный; скипидар сульфитный и пара-цимол неочищенный прочий; масло сосновое, содержащее альфа-терпинеол в качестве главного компонента:

3805 10 - скипидар живичный, древесный или сульфатный

3805 90 - прочие

В данную товарную позицию включаются главным образом продукты, богатые терпенами (пинен, бета-пинен, лимонены и др.), полученные из экссудатов или смолистой древесины хвойных пород.

Среди них:

(1) Летучие продукты перегонки (обычно с водяным паром) живицы (скипидаров), выделяемой из сосны или других хвойных деревьев (ель, лиственница и др.). В некоторых странах эти продукты называются "скипидарными маслами". Однако в других странах термин "скипидарные масла" относится исключительно к летучим продуктам, имеющим определенный диапазон температур кипения и плотности, и получаемым перегонкой свежей живицы, выделяемой живыми соснами.

Эти продукты представляют собой подвижные бесцветные жидкости, не растворимые в воде, с сильной рефракцией и проникающим запахом. Используются как растворители, в частности, в производстве лаков, красок или полирующих средств, в изготовлении лекарственных средств, в производстве синтетической камфоры, терпингидрата, терпинеола и др.

(2) Древесный скипидар, сульфатный скипидар и прочие терпеновые масла, выделяемые перегонкой или другой обработкой древесины хвойных пород.

(а) Древесный скипидар - наиболее летучий продукт, получаемый перегонкой с водяным паром или сухой перегонкой сосновых пней или других достаточно смолистых частей сосны.

(б) Сульфатный скипидар - летучий терпеновый побочный продукт, получаемый при производстве древесной целлюлозы из смолистых деревьев сульфатным способом.

Указанные в этом пункте продукты представляют собой жидкости, богатые терпенами и используемые в тех же целях, что и скипидарные масла из смол-экссудатов, в частности, в качестве растворителей для изготовления лаков, красок и др.

(3) Неочищенный дипентен - терпеновое масло (содержание дипентена около 80%), получаемое фракционированием древесного скипидара либо выделяемое в качестве побочного продукта при изготовлении синтетической камфоры. Чистый или технически чистый дипентен включается в товарную позицию 2902.

(4) Сульфитный скипидар - летучая желтая жидкость, получаемая в качестве побочного продукта при изготовлении древесной целлюлозы сульфитным способом. Является неочищенным пара-цимолем, содержащим небольшие количества терпенов и других продуктов. В данную товарную позицию также включается любой неочищенный пара-цимол независимо от того, из чего он выделен.

(5) Сосновое масло - фракция, выделяемая после древесного скипидара, обычно при перегонке с водяным паром или сухой перегонке смолистой сосновой древесины. Получается также химическим синтезом (например, химической гидратацией α -пинена). В данную товарную позицию включается только сосновое масло, содержащее α -терпинеол в качестве главного компонента. Сосновое масло - бесцветная или янтарного цвета жидкость, богатая α -терпинеолом, используемая главным образом в текстильной промышленности в качестве смачивающего средства и растворителя, для производства лаков или красок, как дезинфицирующее средство, а также при обогащении металлических руд флотационным методом.

В данную товарную позицию не включаются:

(а) чистые или технически чистые терпеновые углеводороды, или терпены, терпинеол и терпингидрат (группа 29);

(б) масло сосновой хвои, которое является эфирным маслом товарной позиции 3301 ;

(в) канифольные масла (товарная позиция 3806).

3806 Канифоль и смоляные кислоты, и их производные; спирт канифольный и масла канифольные; переплавленные смолы:

3806 10 - канифоль и смоляные кислоты

3806 20 - соли канифоли, смоляных кислот или производных канифоли или смоляных кислот, кроме солей аддуктов канифоли

3806 30 - смолы сложнэфирные

3806 90 - прочие

(А) КАНИФОЛЬ И СМОЛЯНЫЕ КИСЛОТЫ

Как канифоль, так и смоляные кислоты представляют собой сложные смеси абиетиновой кислоты и ее аналогов с небольшим содержанием неокислотных

компонентов. Это твердые вещества, обычно прозрачные, стекловидные. Цвет может изменяться от бледножелтого до темно-коричневого в зависимости от присутствующих примесей.

Канифоль и смоляные кислоты получают следующими способами:

(1) отделением летучих терпеновых продуктов (скипидара и аналогичных терпеновых растворителей) при дистилляции живичной смолы, получаемой из экссудата сосны или других деревьев хвойных пород (смола сосны, живица, смола барраса и т.д.);

(2) экстракцией сосновой древесины растворителями;

(3) фракционной перегонкой таллового масла, побочного продукта целлюлозно-бумажной промышленности.

Канифоль и смоляные кислоты используются в производстве некоторых сортов мыла, проклеенной бумаги, в изготовлении лаков, полирующих средств, мастик, чернил, сургуча, связующих для литейных стержней, в пивоваренной промышленности и пр. и в качестве сырья для получения производных и канифольных масел, указанных ниже в пунктах (Б) - (Г).

(Б) СОЛИ КАНИФОЛИ, СМОЛЯНЫХ КИСЛОТ ИЛИ ПРОИЗВОДНЫХ КАНИФОЛИ ИЛИ СМОЛЯНЫХ КИСЛОТ, КРОМЕ СОЛЕЙ АДДУКТОВ КАНИФОЛИ

К данной категории солей данной группы относятся соли канифоли, смоляных кислот или производных канифоли или смоляных кислот, кроме солей аддуктов канифоли. Резинаты натрия или калия обычно получают кипячением измельченной канифоли или смоляных кислот в растворе гидроксидов натрия или калия. Другие неорганические резинаты обычно получают осаждением растворов резинатов натрия или калия раствором соли металла (осажденные резинаты) либо сплавлением смеси канифоли или смоляных кислот с оксидом металла (плавленные резинаты). Примерами таких продуктов являются резинаты алюминия, кальция, кобальта, меди, марганца, свинца и цинка.

Резинаты применяются для ускорения высыхания масел и используются в производстве лаков или красок, а также в производстве фунгицидов, дезинфицирующих средств и т.д.

Сюда также включается отвержденная канифоль, которую получают обработкой канифоли или смоляных кислот, например, гидроксидом кальция (в пропорции около 6%), что приводит к отверждению и делает продукт более пригодным для приготовления лаков.

В данную товарную позицию не включаются:

(а) резинаты драгоценных металлов (товарная позиция 2843) и резинаты товарных позиций 2844 - 2846;

(б) готовые сиккативы на основе резинатов (товарная позиция 3211);

(в) смоляные мыла, получаемые омылением смесей высших жирных кислот и канифоли или смоляных кислот (товарная позиция 3401), и другие моющие средства на основе резинатов (товарная позиция 3402).

(В) СЛОЖНОЭФИРНЫЕ СМОЛЫ

Сложноэфирные смолы получают этерификацией канифоли или смоляных кислот либо их окисленных, гидрированных, диспропорционированных (дегидрированных) или полимеризованных производных этиленгликолем, глицерином или другими полиспиртами. Эфирные смолы более пластичны, чем природные смолы, что делает их более подходящими для смешивания с пигментами и другими материалами.

(Г) ПРОЧИЕ

(I) Производные канифоли и смоляных кислот.

(1) Окисленные канифоль и смоляные кислоты обычно получают в качестве остаточного продукта перегонки экстрактов пней хвойных деревьев, оставленных на долгое время в земле, что приводит к естественному окислению содержащихся в них смоляных кислот. Канифоль или смоляные кислоты могут быть также окислены искусственно. Окисленные канифоль и смоляные кислоты применяются для изготовления клеев, эмульсий, лаков, красок, чернил, для электроизоляции и пр.

(2) Гидрированные канифоль и смоляные кислоты получают обработкой канифоли или смоляных кислот водородом в присутствии катализатора. Они более устойчивы к окислению, чем обыкновенные канифоль и смоляные кислоты, и под действием света обесцвечиваются медленнее. Они используются в приготовлении лаков, мыла и т.д.

(3) Диспропорционированные (дегидрированные) канифоль и смоляные кислоты получают, например, нагреванием канифоли или смоляных кислот до умеренной температуры или при высокой температуре в присутствии кислотного катализатора; катализаторами могут быть также сера и селен. Используются для изготовления лаков и т.д.

(4) Полимеризованные канифоль и смоляные кислоты получают при обработке канифоли или смоляных кислот серной кислотой и используют, в частности, для изготовления лаков высокой вязкости и устойчивости. Степень полимеризации очень низкая. Полимеризованные канифоль и смоляные кислоты обычно являются смесями димера и неполимеризованных кислот и могут также называться димеризованной канифолью.

(5) Сложные эфиры канифоли или смоляных кислот и моноспиртов. Сюда относятся такие сложные эфиры, как "резинаты" или "абиетаты", например, метиловые, этиловые и бензиловые сложные эфиры, и "метилгидроабиетат", которые используются, в частности, как пластификаторы для целлюлозных лаков.

(6) Смеси дигидроабиетилового, тетрагидроабиетилового и дегидроабиетилового спиртов ("абиетиловый спирт").

(7) Аддукты канифоли и их производные. Канифоль или смоляные кислоты, модифицированные фумаровой кислотой, малеиновой кислотой или их ангидридами, используются при приготовлении алкидных смол, канифольного клея и чернил. Эти аддукты затем могут быть этерифицированы этиленгликолем, глицерином или другими полиспиртами. Сюда включаются также соли аддуктов канифоли, такие как соли с малеиновой и фумаровой кислотами.

(II) Канифольный спирт и канифольные масла.

Эти продукты получают из канифоли или смоляных кислот перегонкой с перегретым водяным паром в присутствии катализатора или путем сухой перегонки. Эти продукты в основном представляют собой сложные смеси углеводов и могут содержать органические кислоты в количествах, зависящих от условий перегонки.

(1) Канифольный спирт, являющийся наиболее летучей фракцией, представляет собой подвижную жидкость цвета соломы с резким запахом, которая используется в качестве растворителя смол, в производстве лаков, красок и т.д.

(2) Канифольные масла отличаются большей или меньшей густотой, имеют разный цвет и качество (золотистые масла, белые, зеленые или коричневые масла) и обладают дымным запахом. Используются они главным образом для приготовления смазочных материалов, охлаждающих масел, типографских красок, мазей, лаков, красок и т.д.

В данную товарную позицию не включаются:

(а) сульфированные канифольные масла (товарная позиция 3402);

(б) летучие компоненты перегонки экссудатов живицы сосны или других хвойных деревьев (товарная позиция 3805);

(в) канифольный пек (товарная позиция 3807).

(III) Переплавленные смолы.

Переплавленные смолы получают из экссудатов живицы деревьев, произрастающих в тропических лесах, в результате процесса, именуемого "перегонкой смол", включающего нагревание экссудатов для придания им способности растворяться в высыхающих маслах. Традиционный источник таких смол - копал.

3807 Деготь древесный; масла, полученные из древесного дегтя; креозот древесный; нефтяная древесная; пек растительный; пек пивоваренный и аналогичные продукты на основе канифоли, смоляных кислот или растительного пека

В данную товарную позицию включаются продукты сложного состава, полученные сухой перегонкой (или карбонизацией) смолистой или несмолистой древесины. Помимо газов, при этом образуются подсмольные жидкости, древесный деготь и древесный уголь, соотношение между которыми зависит от породы дерева и скорости перегонки. Подсмольные жидкости (иногда их еще называют "неочищенная подсмольная вода"), не являющиеся предметом международной торговли, содержат в

себе уксусную кислоту, метиловый спирт, ацетон, небольшое количество фурфурола и аллиловый спирт. В данную товарную позицию включаются также растительный пек всех видов, пивоваренный пек и аналогичные продукты на основе канифоли, смоляных кислот или растительного пека.

Продукты, включаемые сюда:

(А) Древесный деготь, масла, полученные из древесного дегтя, подвергнутые или не подвергнутые декреозотированию, и древесный креозот.

(1) Древесный деготь выделяется из древесины (хвойных или других пород) в процессе карбонизации в обжиговых печах (например, шведский или стокгольмский деготь) либо при перегонке в ретортах или печах (перегнанные дегти). Последние могут быть получены непосредственно при отстаивании подсмольных жидкостей (осадочные дегти) или при перегонке подсмольных жидкостей, в которых они были частично растворены (растворенные дегти).

Частично дистиллированные дегти, из которых при дальнейшей перегонке удаляются некоторые летучие масла, также включаются в данную товарную позицию.

Все эти дегти представляют собой сложные смеси углеводов, фенолов или их гомологов, фурфурола, уксусной кислоты и различных других продуктов.

В отличие от дегтей, получаемых из несмолистой древесины, дегти, полученные из смолистой древесины, содержат также продукты, перегоняемые из самой смолы (терпены, смоляные масла и т.д.); они представляют собой вязкие продукты различного цвета, от коричневатого-оранжевого до коричневого. Они используются (после простого обезвоживания или частичной перегонки сразу по получении) главным образом для пропитки корабельных канатов, в качестве пластификаторов в производстве каучука, в приготовлении мастики, в медицине и т.д.

Дегти, полученные из несмолистой древесины, представляют собой густую коричневаточерную жидкость, которая используется в основном для получения перегонкой или другим путем широкого ассортимента побочных продуктов (древесного креозота, гваякола и т.д.).

В данную товарную позицию также включается эфирное масло можжевельника, также известное как можжевельниковый деготь, которое используется в медицине и в производстве мыла.

(2) Масла, полученные из древесного дегтя, получают при перегонке древесного дегтя. Легкие масла (содержащие алифатические углеводороды, терпены и высшие кетоны) используются при изготовлении растворов для мытья овец и жидкостей для опрыскиваний садов, тяжелые масла (содержащие алифатические и ароматические углеводороды, высшие кетоны и высшие фенолы) служат для пропитки древесины и для экстракции древесного креозота.

Декреозотированные масла, получаемые после экстракции креозота, используются в соответствии с их характеристиками для обогащения руд методом флотации, для изготовления фунгицидов, в качестве растворителей, в качестве топлива и пр.

(З) Древесный креозот является одним из основных компонентов древесного дегтя. Обычно его получают перегонкой дегтя, полученного из несмолистой древесины, с последующим выделением его из соответствующей фракции гидроксидом натрия, повторного подкисления и повторной перегонки. Он представляет собой бесцветную жидкость, которая окрашивается под действием воздуха и света, имеет запах дыма, является едкой жидкостью и используется, в частности, в качестве дезинфицирующего и антисептического средства. Его не следует путать с креозотовым маслом или минеральным креозотом, которые включаются в товарную позицию 2707.

(Б) Древесная нефть получается путем переработки подсмольных жидкостей. Она представляет собой желтоватую жидкость со специфическим запахом, содержащую обычно 70 - 90% метанола (метилового спирта) в смеси с ацетоном в различных пропорциях и другими кетонами (обычно от 8 до 20%), а также другие примеси (метилацетат, высшие спирты, дегтеобразные вещества и пр.). Некоторые виды древесной нефти используются как денатурирующие средства для этанола.

(В) Растительный пек.

Он представляет собой остатки процесса перегонки или другой обработки растительных материалов. Сюда включаются:

(1) Древесный пек (пек древесного дегтя), остаток перегонки древесного дегтя.

(2) Канифольный пек, остаток после получения канифольного спирта и канифольного масла перегонкой канифоли.

(3) Сульфатный пек, остаток после перегонки таллового масла и пр.

Эти пеки обычно имеют черновато-коричневый, красновато-коричневый или желтоватокоричневый цвет. Обычно они размягчаются от тепла руки. В зависимости от типа они используются дляконопачивания судов, для нанесения водонепроницаемого слоя на ткани, для пропитки древесины, для получения антикоррозионных покрытий, как связующие материалы и т.д.

(Г) Пивоваренный пек и аналогичные продукты на основе канифоли, смоляных кислот или растительного пека.

(1) Пивоваренный пек используется в горячем виде для покрытия поверхностей пивных бочек. Обычно его получают путем расплавления смесей канифоли, парафина и смоляного масла или смесей канифоли и растительных масел (таких как льняное масло, хлопковое масло или рапсовое масло).

(2) Воск для вощения ниток используется для вощения пряжи и ниток при пошиве обуви и шорных изделий и обычно состоит из смеси канифоли, канифольного масла,

парафина, озокерита и пр. и содержит порошкообразные неорганические вещества (такие как тальк или каолин). Обычно его изготавливают в форме блоков, стержней или дисков.

(3) Пек для законопачивания щелей используется в кораблестроении и обычно его изготавливают путем сплавления древесного пека, древесного дегтя и канифоли.

В данную товарную позицию не включаются:

(а) природный бургундский пек (также известный как "возгский пек") - природная смола, получаемая из некоторых пород хвойных деревьев, и желтый пек, являющийся природным бургундским пекотом, очищенным переплавкой и фильтрованием (товарная позиция 1301);

(б) стеариновый пек, пек шерстного жира и глицериновый пек (товарная позиция 1522);

(в) минеральный пек из угля, торфа, нефти и т.д. (группа 27);

(г) метанол (метиловый спирт), чистый или технически чистый, или другие отдельные продукты определенного химического состава, получаемые путем повторной перегонки или дальнейшей обработки первичных продуктов перегонки древесины, например, уксусная кислота, ацетон, гваякол, формальдегид, ацетаты и т.д. (группа 29);

(д) сургуч (товарная позиция 3214 или 3404);

(е) щелок, остающийся при изготовлении древесной целлюлозы (товарная позиция 3804);

(ж) смолистый уголь ("brais resinoux") (товарная позиция 3806).

3808 Инсектициды, родентициды, фунгициды, гербициды, противовсходовые средства и регуляторы роста растений, средства дезинфицирующие и аналогичные им, расфасованные в формы или упаковки для розничной продажи или представленные в виде готовых препаратов или изделий (например, ленты, обработанные серой, фитили и свечи, и бумага липкая от мух) (+):

- товары, упомянутые в примечании к субпозициям 1 к данной группе:

3808 52 -- ДДТ (ISO) (клофенотан (INN)), в упаковках нетто-массой не более 300 г

3808 59 -- прочие

- товары, упомянутые в примечании к субпозициям 2 к данной группе:

3808 61 -- в упаковках нетто-массой не более 300 г

3808 62 -- в упаковках нетто-массой более 300 г, но не более 7,5 кг

3808 69 -- прочие

- прочие:

3808 91 -- инсектициды

3808 92 -- фунгициды

3808 93 -- гербициды, противовсходовые средства и регуляторы роста растений

3808 94 -- средства дезинфицирующие

3808 99 -- прочие

В данную товарную позицию включается ряд продуктов (кроме продуктов, имеющих характер лекарственных средств, включая ветеринарные лекарственные средства, товарная позиция 3003 или 3004), предназначенных для уничтожения патогенных микробов, насекомых (москитов, моли, колорадских жуков, тараканов и т.д.), мхов и плесени, сорняков, грызунов, диких птиц и т.д. Сюда также включаются продукты, предназначенные для отпугивания вредителей или для дезинфекции семян.

Эти инсектициды, дезинфицирующие средства, гербициды, фунгициды и т.д. применяются путем разбрызгивания, опыления, присыпания, покрытия, пропитывания и т.д. или может потребоваться их сжигание. У вредителей они могут вызывать нейротоксические явления, желудочное отравление, удушье, непереносимость запаха и т.д.

Далее в товарную позицию включаются противовсходовые средства и регуляторы роста растений, назначение которых - затормозить или активизировать физиологические процессы в растениях. Способы их применения различны и соответственно этому меняется направленность действия - от уничтожения растений до усиления их роста и увеличения урожайности.

Эти продукты включаются сюда только при следующих условиях:

(1) Когда они расфасованы в упаковки (такие как металлические контейнеры или картонные коробки) для розничной продажи как дезинфицирующие средства, инсектициды и т.д., или в такие формы (например, форма шариков, бус, таблеток или пластин), которые не вызывают сомнения в том, что они предназначены для розничной продажи.

Продукты, расфасованные таким образом, могут представлять или не представлять собой смеси. Несмешанные продукты в основном являются продуктами определенного химического состава, которые в противном случае включались бы в группу 29, например, нафталин или 1,4-дихлорбензол.

В данную товарную позицию также включаются следующие продукты при условии, что они расфасованы для розничной продажи как дезинфицирующие средства, фунгициды и т.д.:

(а) органические поверхностно-активные вещества и препараты с активным катионом (например, четвертичные аммониевые соли), обладающие антисептическими, дезинфицирующими и бактерицидными или гермицидными свойствами;

(б) йодистый поливинилпирролидон, являющийся продуктом взаимодействия йода и поливинилпирролидона.

(2) Когда продукция имеет свойства готового препарата независимо от того, в каком виде она представлена (например, в виде жидкостей, моющих смесей или порошков). Эти препараты состоят из суспензий или дисперсий активного продукта в воде или в других жидкостях (например, дисперсии ДДТ (ISO) (клофенотан (INN)),

1,1,1 -трихлор-2,2-бис-(п- хлорфенил)этана) в воде) или других смесей. Растворы активных продуктов в растворителях, кроме воды, также включаются в данную товарную позицию (например, растворы экстракта растения пиретрума (кроме стандартизованного экстракта растения пиретрума) или нафтенат меди в минеральном масле).

Промежуточные препараты, требующие дальнейшего смешивания для получения готовых к употреблению инсектицидов, фунгицидов, дезинфицирующих средств и т.д., также рассматриваются здесь при условии, что они уже обладают инсектицидными, фунгицидными и т.п. свойствами.

Инсектицидные, дезинфицирующие и тому подобные препараты могут иметь в своей основе соединения меди (ацетат, сульфат, ацетоарсенат меди и т.д.), серу или соединения серы (сульфид кальция, сероуглерод и т.д.), минеральное креозотовое или антраценовое масло, ДДТ (ISO) (клофенотан (INN), 1,1,1-трихлор-2,2-бис(п-хлорфенил)этан), линдан (ISO, INN), паратион, производные фенола или крезола, продукты, содержащие мышьяк (арсенат кальция, арсенат свинца и т.д.), материалы растительного происхождения (никотин, эссенции и порошки табака, ротенон, пиретрум, красный морской лук, рапсовое масло), регуляторы роста растений, природные или синтетические (например, 2,4-Д), культуры микроорганизмов и т.д.

Отравленная приманка в виде съедобного продукта (пшеничных зерен, отрубей, мелассы и т.д.), смешанного с ядом, является еще одним примером препарата, включенного в данную товарную позицию.

(3) Когда представлены в виде изделий, таких как ленты, обработанные серой, фитили и свечи (для дезинфекции и окуривания чанов, жилых помещений и т.д.), липкая бумага от мух (включая также бумагу, покрытую клеем, не содержащим ядовитых веществ), ловчие клеевые полосы для защиты фруктовых деревьев (включая и такие, которые не содержат ядовитых веществ), бумага, пропитанная салициловой кислотой, для консервации джемов, бумага или небольшие деревянные стержни, покрытые линданом (ISO, INN) и действующие при сжигании и т.д.

Продукты товарной позиции 3808 могут быть разделены на следующие группы товаров:

(I) Инсектициды.

К данной категории инсектицидов относятся не только вещества, предназначенные для уничтожения насекомых, но и те, которые обладают свойствами отпугивать или привлекать насекомых. Эта продукция может быть представлена в разнообразных формах, например, в виде аэрозолей или блоков (против моли), в виде масла или палочек (против москитов), в виде порошка (против муравьев), лент (против мух), газа циана, абсорбированного в диатомите или в картоне (против блох и вшей).

Многие инсектициды отличаются способом воздействия и методом использования. Среди них выделяются следующие:

- регуляторы роста насекомых: химикаты, которые воздействуют на биохимические и физиологические процессы, протекающие в организме насекомых;
- фумиганты: химикаты, которые распространяются в воздухе, как газы;
- хемотрепелленты: химикаты, применяемые для стерилизации части популяции насекомых;
- репелленты: вещества, которые предотвращают нашествие насекомых, так как своим воздействием делают их пищу и условия жизни непривлекательными или непригодными;
- аттрактанты, используемые для привлечения насекомых к ловушке или к отравленной приманке.

(II) Фунгициды.

Фунгициды являются продуктами, препятствующими росту грибов (например, препараты на основе соединений меди) или предназначенными для уничтожения уже появившихся грибов (например, препараты на основе формальдегида).

Фунгициды имеют свои отличительные методы воздействия и способы применения. Например, такие:

Систематические - эти химикаты перемещаются с соком растения во все фунгициды его части.

Фумиганты - это химикаты, воздействующие на грибы при применении их в газообразной форме.

(III) Гербициды, противосходовые средства, регуляторы роста растений.

Гербициды являются химикатами, которые используются для регулирования роста или уничтожения вредных растений. Некоторые гербициды воздействуют на еще нераскрывшиеся части растений или на семена, другие - на всю листву. Гербициды могут обеспечивать селективное воздействие (то есть воздействовать только на определенные растения) или неселективное воздействие (то есть полностью уничтожать всю растительность).

Сюда также включаются дефолианты, представляющие собой химикаты, вызывающие преждевременное опадание листвы растений.

Противосходовые средства могут применяться для обработки семян, бутонов, клубней или вноситься в почву с целью предотвратить или задержать всходы.

Регуляторы роста растений применяются с целью изменить жизненные процессы растений с тем, чтобы ускорить или задержать рост, увеличить урожайность, улучшить качество или облегчить уборку урожая и т.д. Растительные гормоны (фитогормоны) являются одним из видов регуляторов роста растений (например, гиббереллиновая кислота). Синтетические органические химикаты также используются как регуляторы роста растений.

(IV) Дезинфицирующие средства.

Дезинфицирующие средства представляют собой вещества, которые уничтожают или необратимо дезактивируют вредные бактерии, вирусы или другие микроорганизмы обычно на неживых объектах.

Дезинфицирующие средства используются, например, в больницах для мытья стен и т.д. или для стерилизации инструментов. Также применяются они в сельском хозяйстве для дезинфекции семян и при производстве кормов для животных для контроля за нежелательными микроорганизмами.

Сюда включаются средства гигиены, бактериостатические средства и средства стерилизации.

В данную товарную позицию также включаются средства для борьбы с различными видами клещей (акарициды), с моллюсками (моллюскоциды), с нематодами (нематоциды), с грызунами (родентициды), с птицами (авициды), с другими вредителями (например, лампрейциды, предациды).

В данную товарную позицию не включаются:

(а) средства для дезинфекции, инсектициды и т.д., способы применения которых отличаются от вышеописанных. Эти средства включаются в зависимости от их природы в соответствующие товарные позиции, например:

(i) цветы грунтового пиретрума (товарная позиция 1211);

(ii) экстракт пиретрума (стандартизованный добавлением минерального масла или нестандартизованный) (товарная позиция 1302);

(iii) креозотовое масло или минеральный креозот (товарная позиция 2707);

(iv) нафталин, ДДТ (ISO) (клофенотан (INN), 1,1,1-трихлор-2,2-бис(п-хлорфенил)этан) и другие отдельные соединения определенного химического состава (включая водные растворы) (группа 28 или 29);

(v) культуры микроорганизмов, используемые как основа родентицидов и т.д. (товарная позиция 3002);

(vi) отработанные оксиды (товарная позиция 3825);

(б) препараты, включенные в более специфические товарные позиции Номенклатуры или имеющие дополнительные дезинфицирующие, инсектицидные и т.п. свойства, например:

(i) противообрастающие краски для окраски корпусов кораблей, содержащие токсичные вещества (товарная позиция 3208, 3209 или 3210);

(ii) дезинфицирующие мыла (товарная позиция 3401);

(iii) восковые полироли, содержащие ДДТ (ISO) (клофенотан (INN), 1,1,1-трихлор-2,2-бис(п-хлорфенил)этан) (товарная позиция 3405);

(в) дезинфицирующие средства, инсектициды и т.д., имеющие характер лекарственных средств, включая лекарственные средства ветеринарного назначения (товарная позиция 3003 или 3004);

(г) дезодоранты для помещений, обладающие или не обладающие дезинфицирующими свойствами (товарная позиция 3307).

Пояснения к субпозициям.

Субпозиции 3808 91 — 3808 99

Продукты многофункциональные, входящие более чем в одну субпозицию, обычно классифицируются в соответствии с Правилom 3 Основных правил интерпретации Номенклатуры.

3809 Средства отделочные, средства для ускорения крашения или фиксации красителей и продукты прочие и готовые препараты (например, вещества для обработки и протравы), применяемые в текстильной, бумажной, кожевенной промышленности или аналогичных отраслях, в другом месте не поименованные или не включенные:

3809 10 – на основе крахмалистых веществ

– прочие:

3809 91 – – применяемые в текстильной промышленности или аналогичных отраслях

3809 92 – – применяемые в бумажной промышленности или аналогичных отраслях

3809 93 – – применяемые в кожевенной промышленности или аналогичных отраслях

В данную товарную позицию включается широкий ассортимент продуктов и готовых препаратов, обычно применяемых в процессе обработки или отделки пряжи, текстильных изделий, бумаги, картона, кожи или аналогичных материалов, в другом месте Номенклатуры не поименованных или не включенных.

Они могут быть идентифицированы как включаемые в данную товарную позицию в соответствии с их составом и признаками, которые обеспечивают им специфическое использование в производствах, перечисленных в данной товарной позиции в вышеуказанных и аналогичных им отраслях, например, в текстильном производстве, при изготовлении напольных покрытий, в производстве вулканизированного волокна и в меховом производстве. Такие продукты и готовые препараты (например, текстильные смягчители), предназначенные скорее для бытового, чем для промышленного применения, также включаются в данную товарную позицию.

В данную товарную позицию включаются:

(А) Продукты и готовые препараты, применяемые в текстильной или аналогичных отраслях:

(1) Готовые препараты, меняющие тактильные свойства продукции, например: загустители, обычно на основе натуральных крахмалов (таких как крахмал, получаемый из пшеницы, риса, кукурузы или картофеля, и декстрина), клейкие вещества (лишайники, алгинаты и т.д.), желатин, казеин, растительные клеи (трагант и

т.д.) или канифоль; утяжелители; смягчители на основе глицерина, производных имидазолина и т.д.; наполнители на основе природных или синтетических высокомолекулярных соединений.

Помимо вышеуказанных основных компонентов некоторые препараты могут также содержать смачиватели (мыла и т.д.), смазки (льняное масло, воск и т.д.), наполнители (каолин, сульфат бария и т.д.) и консервирующие средства (в частности, соли цинка, сульфат меди и фенол).

(2) Вещества, придающие изделиям противоскользкие свойства и предотвращающие повреждения. Такие продукты предназначены для уменьшения скользящих свойств текстильных материалов и для предотвращения повреждений в чулочных и трикотажных изделиях. Как правило, они имеют в своей основе полимеры, природные смолы или кремниевую кислоту.

(3) Вещества, обеспечивающие грязеотталкивающие свойства. Как правило, они имеют в своей основе кремниевую кислоту, алюминиевые или органические производные.

(4) Препараты, придающие свойства несминаемости и препятствующие усадке ткани, являются смесями соединений определенного химического состава, по крайней мере, с двумя реакционными группами (например, бис-гидроксиметильные производные, некоторые альдегиды и ацетали).

(5) Вещества, снижающие блеск, предназначены для снижения блеска или лоска текстильных изделий. Обычно они состоят из суспензий пигментов (оксид титана, оксид цинка, литопон и т.д.), стабилизированных целлюлозными эфирами, желатином, клеем, поверхностно-активными веществами и т.д.

Включаемые сюда препараты не следует путать с красками (товарные позиции 3208, 3209 или 3210) или со смазочными материалами, предназначенными для смазки шерсти (товарная позиция 2710 или 3403).

(6) Препараты, придающие огнестойкость, изготовленные на основе солей аммония, соединений бора, азота, брома или фосфора, или средства, основанные на хлорированных органических веществах с оксидом сурьмы или с другими оксидами.

(7) Вещества, придающие блеск. Предназначены для придания блеска или лоска текстильным изделиям. Обычно это эмульсии парафинов, восков, полиолефинов или полигликолей.

(8) Протравы, предназначенные для использования при крашении текстильных изделий и в процессе печатания в качестве закрепителей красящих веществ. Эти препараты, растворимые в воде, обычно имеют в своей основе соли металлов (например, сульфаты или ацетаты алюминия, аммония, хрома или железа, дихромат калия, тартрат калия-сурьмы) или таннин (см. исключение (г) ниже).

(9) Носители красителей, которые используются для ускорения процессов крашения и печатания, вызывая разбухание синтетических волокон. Они включают препараты,

имеющие в своей основе бифенил или производные бензола, фенола или гидрокситолуиловой кислоты, такие как трихлорбензолы, бифенил-2-ол, метилгидрокситолуаты, а также их смеси (содержащие или не содержащие поверхностно-активные вещества).

(10) Вещества, предотвращающие свойлачивание, предназначенные для уменьшения свойлачивания волокон животного происхождения. Часто они представляют собой хлорирующие средства или окислители или особые составы из синтетических смолообразующих веществ.

(11) Клеящие вещества, которые используются для придания пряже большей прочности во время ткацкого процесса. Эти препараты обычно имеют в своей основе крахмал, производные крахмала или другие природные или синтетические полимерные связующие. В них также могут содержаться смачивающие вещества, смягчители, жиры, воски или другие материалы. Эта группа также включает эмульгированные воски для склеивания основы ткани и эмульгированные жиры, приготовленные для склеивания.

(12) Маслоотталкивающие вещества, которые предназначены для придания маслоотталкивающего свойства текстильным материалам. Обычно они представляют собой эмульсии или растворы органических соединений фтора, таких как перфторированные карбоновые кислоты, и могут иметь в своем составе модифицированные смолы (наполнители).

(13) Водоотталкивающие средства, обычно состоящие из водных эмульсий водоотталкивающих продуктов (таких как воски или ланолин), стабилизированные целлюлозными эфирами, желатином, клеем, органическими поверхностно-активными веществами и т.д. и содержащие дополнительно растворимые соли, например, алюминия или циркония. Эта группа продуктов также включает препараты, имеющие в своей основе силиконы и производные фтора.

(Б) Продукты и готовые препараты, применяемые в целлюлозно-бумажной, картонной промышленности или аналогичных отраслях промышленности:

(1) Связующие вещества, используемые для связывания частичек пигмента в смесях, которые применяются для покрытия. Это препараты, имеющие в своей основе природные продукты, такие как казеин, крахмал, производные крахмала, белок сои, животный клей, альгинаты или производные целлюлозы.

(2) Проклеивающие вещества или добавки, применяемые в бумажном производстве для придания бумаге улучшенных печатных свойств, для обеспечения глянцеvitости и лоска и придания психических свойств. Эти препараты могут иметь в своей основе канифольные мыла, уплотненные смолы, дисперсии воска, парафина, акриловые полимеры, крахмал и карбоксиметилцеллюлозу или растительную камедь.

(3) Вещества, придающие прочность бумаге при формовании, используемые для увеличения прочности бумаги на разрыв, раздирание, продавливание и сопротивление истиранию полотна бумаги или нетканых материалов.

(В) Продукты и готовые препараты, применяемые в кожевенной промышленности или аналогичных отраслях промышленности:

(1) Связующие вещества. Эти препараты применяются с целью закрепления пигментных красок в коже. Они имеют особый состав, в основе которого находятся белковые вещества, природные смолы или воски и т.д.

(2) Добавки, специально предназначенные для уплотнения поверхности кожи на конечной стадии отделки. Их структура и состав сходны со структурой и составом связующих веществ, указанными выше в пункте (1).

(3) Вещества, придающие изделию водоотталкивающие свойства. Обычно они состоят из (i) хромовых мыл, (ii) производных алкилянтарной или лимонной кислот и т.д., в растворителях (таких как изопропиловый спирт) или (iii) химических соединений фтора в виде раствора или дисперсии.

Помимо указанных выше продуктов в данную товарную позицию не включаются:

(а) препараты, используемые для масляной или жировой обработки текстильных материалов, кожи, меха или прочих материалов (товарная позиция 2710 или 3403);

(б) отдельные элементы или соединения определенного химического состава (обычно группа 28 или 29);

(в) пигменты, готовые краски, красители и т.д. (группа 32);

(г) органические поверхностно-активные вещества или средства, например, усиливающие действие красителей (товарная позиция 3402);

(д) декстрины и прочие модифицированные крахмалы и клеи, полученные на основе крахмалов или декстринов или прочих модифицированных крахмалов (товарная позиция 3505);

(е) инсектициды и прочие готовые препараты товарной позиции 3808;

(ж) эмульсии, дисперсии или растворы полимеров (товарная позиция 3209 или группа 39).

3810 Препараты для травления металлических поверхностей; флюсы и препараты вспомогательные прочие для низкотемпературной пайки, высокотемпературной пайки или для сварки; порошки и пасты для низкотемпературной пайки, высокотемпературной пайки или для сварки, состоящие из металла и прочих материалов; материалы, используемые в качестве сердечников или покрытий для сварочных электродов или прутков:

3810 10 - препараты для травления металлических поверхностей; порошки и пасты для низкотемпературной пайки, высокотемпературной пайки или для сварки, состоящие из металла и прочих материалов

3810 90 - прочие

(1) Препараты для травления металлических поверхностей. Применяются для удаления с поверхностей металла оксидов, окалины, ржавчины или пленок побежалости или для огрубления этих поверхностей при подготовке определенных

работ. Процесс травления может проводиться как отделочная операция или может выполняться на более ранней стадии работ (например, при подготовке металла для волочения или экструдирования), или как предварительная операция перед нанесением покрытия на металл, например, путем гальванизации, металлизации, лужения, плакирования, электроосаждения, покраски и т.д.

Препараты для травления обычно имеют в своей основе разбавленные кислоты (соляную, серную, плавиковую, азотную, фосфорную и т.д.) и иногда содержат ингибиторы, которые препятствуют коррозии металла. Некоторые, однако, имеют щелочную основу (например, гидроксид натрия).

В данную товарную позицию не включаются средства чистящие для металлов (товарная позиция 3402).

(2) Флюсы и прочие вспомогательные препараты для низкотемпературной пайки, высокотемпературной пайки или для сварки. Флюсы используются для облегчения соединения металлов в процессе низкотемпературной пайки, высокотемпературной пайки или для сварки, обеспечивая защиту соединяемых металлических поверхностей и самого припоя от окисления. Они обладают свойством растворять оксид, который образуется в ходе операции. Хлорид цинка, хлорид аммония, тетраборат натрия, канифоль и ланолин являются продуктами, используемыми главным образом в этих препаратах.

Сюда также включаются смеси алюминиевых гранул или алюминиевой пудры с различными металлическими оксидами (например, оксидом железа), используемые как эффективный тепловыделяющий материал (алюмотермический процесс) в сварочных операциях.

(3) Порошки и пасты для низкотемпературной пайки, высокотемпературной пайки или для сварки, состоящие из металла и прочих материалов. Эти препараты используются для того, чтобы подготовить металлические поверхности для адгезионного соединения друг с другом. Их основным компонентом является металл (обычно сплавы, содержащие олово, свинец, медь и др.). Эти препараты включаются в данную товарную позицию, только если:

(а) они содержат другие компоненты наряду с металлами. Эти компоненты являются вспомогательными препаратами, описанными выше в пункте (2); и

(б) они расфасовываются в виде порошков или паст.

Препараты для низкотемпературной пайки, высокотемпературной пайки или для сварки, состоящие только из металлических порошков, смешанных или несмешанных вместе, не включаются (группа 71 или раздел XV в соответствии с их компонентами).

(4) Материалы, используемые в качестве сердечников или покрытий для сварочных электродов или прутков. Они главным образом предназначены для удаления с расплавленными шлаками оксидов, образующихся в ходе сварочных операций. Они обычно состоят из огнеупорной смеси, содержащей, например, известь и каолин.

Электроды из недорогого металла или карбидов металлов, покрытые или имеющие сердечник из флюса, не включаются в данную товарную позицию (товарная позиция 8311).

3811 Антидетонаторы, антиоксиданты, ингибиторы смолообразования, загустители, антикоррозионные вещества и присадки готовые прочие к нефтепродуктам (включая бензин) или другим жидкостям, используемым в тех же целях, что и нефтепродукты:

- антидетонаторы:

3811 11 -- на основе соединений свинца

381119 -- прочие

- присадки к смазочным маслам:

3811 21 - - содержащие нефть или нефтепродукты, полученные из битуминозных пород

3811 29 - - прочие

3811 90 - прочие

Препараты данной товарной позиции представляют собой присадки к нефтепродуктам или другим жидкостям, используемым в тех же целях для придания этим продуктам желаемых свойств, их усиления или для устранения или уменьшения нежелательных свойств.

(А) Готовые присадки к нефтепродуктам.

1. Присадки к сырой нефти. Эта группа включает антикоррозионные препараты, которые добавляются к сырой нефти для защиты металлических конструкций (в частности, ректификационных колонн). Активными составляющими таких присадок обычно являются вещества, содержащие аминогруппу, полученные, в частности, на основе имидазолина.

2. Присадки к бензину. К ним относятся:

(а) антидетонаторы, повышающие устойчивость разных видов топлива к преждевременному воспламенению и таким образом предотвращающие детонацию. Обычно они имеют в своей основе тетраэтилсвинец или тетраметилсвинец, а также содержат, к примеру, 1,2-дибромэтан или моноклорнафталин. В данную товарную позицию не включаются шламы этилированной антидетонационной смеси, полученные из баков-хранилищ этилированной антидетонационной смеси и состоящие, по существу, из свинца, соединений свинца и оксида железа (товарная позиция 2620);

(б) антиоксиданты. Наиболее важные антиоксиданты основаны на фенольных соединениях (например, диметил-трет-бутилфенол) и таких производных ароматических аминов как алкил-и-фенилендиамины;

(в) антиобледенительные присадки. Продукты получают часто на основе спиртов (например, пропан-2-ол (или изопропиловый спирт)) и добавляют в бензин для предотвращения образования льда в топливной системе;

(г) детергенты. Составы, используемые для поддержания чистоты карбюратора, систем впуска и выпуска цилиндров;

(д) ингибиторы смолообразования. Эти продукты предназначены для предотвращения образования смол в карбюраторе или во входном канале.

3. Присадки к смазочным маслам. К ним относятся:

(а) регуляторы вязкости на основе полимеров, таких как полиметакрилаты, полибутены, полиалкилстиролы;

(б) депрессанты, то есть присадки, снижающие температуру потери текучести и предотвращающие агрегирование кристаллов при низких температур. Они основаны на полимерах этилена, виниловых эфирах или акрилатах;

(в) антиоксиданты, обычно приготавливаемые на основе фенольных или аминных соединений;

(г) противозадирные присадки на основе органических дитиофосфатов цинка, сульфурованных масел, хлорированных углеводородов, ароматических фосфатов и тиофосфатов;

(д) детергенты и дисперсанты, например, на основе алкилфеноксидов, нафтенатов или нефтяных сульфонатов некоторых металлов, таких как алюминий, кальций, цинк или барий;

(е) антикоррозионные препараты на основе органических солей (сульфонатов) кальция или бария, а также на основе аминов или алкилянтарных кислот;

(ж) противовспениватели, обычно на основе силиконов.

Смазочные материалы, предназначенные для введения в небольших количествах в моторные масла или топлива, например, для снижения износа цилиндров двигателей, не включаются в данную товарную позицию (товарная позиция 2710 или 3403).

4. Присадки к прочим нефтепродуктам. К этим присадкам относятся:

(а) депрессанты, то есть присадки, снижающие температуру потери текучести, аналогичные используемым для смазочных масел как указано выше в пункте 3 (б);

(б) антиоксиданты, аналогичные препаратам, используемым для газаolina (бензина);

(в) присадки, повышающие цетановое число газойлей, например, присадки на основе алкилнитратов и алкилнитритов;

(г) присадки с поверхностно-активным действием, которые устраняют или предотвращают образование осадков (асфальтенов) в маслах при их хранении;

(д) присадки для предотвращения или снижения образования нежелательных отложений (например, зола, сажа) в камере сгорания печей и присадки для снижения коррозии при воздействии летучих продуктов (например, SO₂ или SO₃) в теплопередающих устройствах или дымовых трубах;

(е) антиобледенительные присадки, добавляемые для предотвращения образования льда в топливных системах.

(Б) Готовые присадки к другим жидкостям, используемым в тех же целях, что и нефтепродукты.

Кроме нефтепродуктов, в тех же целях используются следующие жидкости:

(а) топлива на основе спиртов (например, газохол); и

(б) синтетические смазки:

(1) на основе сложных эфиров органических кислот (адипатов, азелаинатов, сложных неопентилполиоловых эфиров) или неорганических кислот (триарилфосфатов);

(2) на основе полиэфиров (полиоксиэтилена (полиэтиленгликоля) или полиоксипропилена (полипропиленгликоля));

(3) на основе силиконов.

Эти присадки, по сути, те же самые, что и используемые для соответствующих нефтепродуктов.

В данную товарную позицию не включаются отдельные элементы и соединения определенного химического состава (в основном группа 28 или 29) или нефтяные сульфонаты не в виде препаратов.

В данную товарную позицию также не включаются:

(а) смазочные материалы на основе дисульфида молибдена (товарная позиция 3403)

;

(б) коллоидный графит в виде суспензии в масле или в другой среде и полукolloидный графит (товарная позиция 3801).

3812 Ускорители вулканизации каучука готовые; составные пластификаторы для каучука или пластмасс, в другом месте не поименованные или не включенные; антиоксиданты и стабилизаторы составные прочие для каучука или пластмасс:

3812 10 - ускорители вулканизации каучука готовые

3812 20 - пластификаторы составные для каучука или пластмасс

- антиоксиданты и стабилизаторы составные прочие для каучука или пластмасс

3812 31 -- смеси олигомеров 2,2,4- триметил-1,2-дигидрохинолина (TMX)

3812 39 -- прочие

В данной товарной позиции термины "соединение", "препарат" или "готовый состав" означают:

(i) смеси определенного состава; и

(ii) реакционные смеси, включающие продукты, относящиеся к гомологическим рядам, таким как жирные кислоты или жирные спирты товарной позиции 3823.

(А) Ускорители вулканизации каучука готовые.

К ним относятся продукты, которые добавляют к каучуку до вулканизации, чтобы улучшить физические свойства вулканизуемых изделий и уменьшить время и

температуру, требуемые для проведения процесса вулканизации. Иногда они также служат и в качестве пластификаторов. В данную товарную позицию включаются только такие продукты, которые являются смесями.

Эти ускорители обычно основаны на органических продуктах (дифенилгуанидин, дитиокарбаматы, тиурамсульфиды, гексаметилентетрамин, меркаптобензотиазол и т.д.) , часто смешанных с неорганическими активирующими веществами (оксид цинка, оксид магния, оксид свинца и т.д.).

(Б) Составные пластификаторы для каучука или пластмасс, в другом месте не поименованные или не включенные.

К ним относятся составные пластификаторы, которые используются для обеспечения желаемой степени гибкости пластмасс или для увеличения пластичности резиновых смесей. Примерами этого типа продуктов могут служить смеси двух или более фталатов, а также смешанные диалкилфталаты, полученные из смеси жирных спиртов товарной позиции 3823. Пластификаторы широко используются с поливинилхлоридом и сложными эфирами целлюлозы.

В данную товарную позицию не включаются продукты, которые используются как пластификаторы, и иногда они так и называются, но которые могут быть с большим основанием отнесены к какой-либо другой товарной позиции Номенклатуры (см. ниже исключения).

(В) Антиоксиданты и стабилизаторы составные прочие для каучука или пластмасс.

К ним относятся антиоксиданты для каучука или пластмасс (используемые, например, в производстве резины для предотвращения отверждения или старения), такие как смеси олигомеров 2,2,4-триметил-1,2-дигидрохинолина (ТМХ), смешанные алкилированные дифениламины и готовые составы на основе N-нафтиланилина.

Сюда также включаются прочие составные стабилизаторы для каучука или пластмасс. Примерами этого типа продуктов могут служить смеси двух или более стабилизаторов, а также реакционные смеси, такие как смешанные оловоорганические соединения, полученные из смесей жирных спиртов товарной позиции 3823. Основное назначение составных стабилизаторов для пластмасс заключается в замедлении дегидрохлорирования некоторых полимеров, таких как поливинилхлорид. Они могут быть также использованы как термостабилизаторы полиамидов.

В данную товарную позицию не включаются:

(а) нефтяные масла, нефтяные гели, твердые парафины и асфальты группы 27;

(б) отдельные соединения определенного химического состава группы 28 или 29, например, диоктилфталат;

(в) антиоксиданты, приготовляемые как присадки к нефтепродуктам или другим жидкостям, используемым в тех же самых целях, что и нефтепродукты (товарная позиция 3811);

(г) пептизаторы для переработки каучуков, хотя они и известны как химические пластификаторы (обычно товарная позиция 3824);

(д) полимеры группы 39.

3813 Составы и заряды для огнетушителей; гранаты для тушения пожаров, заряженные

В данную товарную позицию включаются:

(А) Составы для огнетушителей. К ним относятся составы на основе бикарбонатов, иногда содержащие, например, дубильные экстракты из коры квилляйи - мыльного дерева чилийского, экстракт лакрицы или поверхностно-активные вещества, способствующие образованию пенного покрытия. Эти составы могут быть жидкими или сухими.

(Б) Заряды для огнетушителей, представляющие собой легкие по массе контейнеры (из стекла, тонкого листового металла и т.д.), предназначенные для помещения внутрь огнетушителей, которые содержат:

(1) составы, описанные в пункте (А); или

(2) два или более несмешанных продукта (например, раствор сульфата алюминия и раствор гидрокарбоната натрия), разделенных перегородкой и предназначенных для вступления в контакт в момент использования огнетушителя; или

(3) один несмешанный продукт (например, тетрахлорид углерода, метилбромид или серную кислоту).

(В) Заряженные гранаты для тушения пожаров, представляющие собой контейнеры, заполненные огнетушащими продуктами (смешанными или несмешанными) и используемые непосредственно без специальных огнетушащих приспособлений. К ним относятся стеклянные или глиняные контейнеры, забрасываемые в центр пламени, где они освобождают содержимое, или стеклянные контейнеры, у которых необходимо сломать кончик сосуда пальцами для выбрасывания огнетушащих продуктов.

Огнетушители, портативные или непортативные, заряженные или незаряженные, которые срабатывают под действием штифта при их переворачивании или при ударе по спусковому устройству и т.д., включаются в товарную позицию 8424.

В данную товарную позицию не включаются также несмешанные химические продукты с огнетушащими свойствами, если они упакованы другим способом, чем описано выше в пунктах (Б) (2), (Б) (3) и (В) (обычно группа 28 или 29).

3814 Растворители и разбавители сложные органические, в другом месте не поименованные или не включенные; готовые составы для удаления красок или лаков

В данную товарную позицию включаются органические растворители и разбавители (содержащие или не содержащие 70 мас.% или более нефтяных продуктов) при условии, что они не являются отдельными соединениями определенного химического состава и не включаются в более специфическую товарную позицию. Они представляют собой более или менее летучие жидкости, которые используются, inter

alia, в производстве лаков и красок или как обезжиривающие составы для частей машин и т.д.

Примеры продуктов, включаемых в данную товарную позицию:

(1) Смеси ацетона, метилацетата и метанола и смеси этилацетата, бутилового спирта и толуола.

(2) Обезжиривающие составы для частей машин и т.д., состоящие из смеси следующих веществ:

(i) уайт-спирита с трихлорэтиленом; или

(ii) петролейного эфира с хлорированными продуктами и ксилолом.

В данную товарную позицию включаются также составы для удаления красок или лаков, состоящие из вышеприведенных смесей с добавками небольшого количества парафина (чтобы уменьшить испарение растворителя), эмульгаторов, гелеобразующих агентов и т.д.

В данную товарную позицию не включаются:

(а) отдельные растворители или разбавители определенного химического состава (обычно группа 29) и продукты сложного состава, используемые как растворители или разбавители, но включаемые в более специфические товарные позиции Номенклатуры, например, сольвент-нафта (товарная позиция 2707), уайт-спирит (товарная позиция 2710), живичный, древесный или сульфатный скипидар (товарная позиция 3805); масла, полученные из древесного дегтя (товарная позиция 3807), неорганические сложные растворители (обычно товарная позиция 3824);

(б) растворители для удаления лаков для ногтей, расфасованные для розничной продажи (товарная позиция 3304).

3815 Инициаторы реакций, ускорители реакций и катализаторы, в другом месте не поименованные или не включенные:

- катализаторы на носителях:

3815 11 -- содержащие в качестве активного компонента никель или его соединения

3815 12 - - содержащие в качестве активного компонента драгоценные металлы или их соединения

3815 19 - - прочие

3815 90 - прочие

В данную товарную позицию входят составы, которые инициируют или ускоряют течение некоторых химических процессов. Продукты, которые замедляют течение процессов, не включаются в данную товарную позицию.

Эти составы можно разделить на две группы.

(а) Составы первой группы состоят в основном из одного или более активных компонентов, нанесенных на носитель-подложку (известные как катализаторы на носителях), или смеси с основой из активных компонентов. В подавляющем большинстве случаев эти активные компоненты представляют собой некоторые

металлы, оксиды металлов или другие соединения металлов или их смеси. Наиболее часто с этой целью используются кобальт, никель, палладий, платина, молибден, хром, медь, цинк или их соединения. Носитель иногда активируется и обычно состоит из оксида алюминия, углерода, силикагеля, плавленного кварца или керамического материала. Примерами катализаторов на носителях являются катализаторы Циглера или катализаторы Циглера-Натта.

(б) Составы второй группы представляют собой смеси на основе различных соединений, природа и состав которых изменяются в зависимости от химических реакций, которые они должны катализировать. К этим составам относятся:

(i) "инициаторы свободно-радикальных реакций" (например, органические растворы органических пероксидов или азосоединений, окислительно-восстановительные смеси);

(ii) "катализаторы, действующие по ионному механизму" (например, алкиллитий);

(iii) "катализаторы реакций поликонденсации" (например, смеси ацетата кальция и триоксида сурьмы).

Составы второй группы обычно используются в производстве полимеров.

В данную товарную позицию не включаются:

(а) отработанные катализаторы, пригодные для извлечения недорогих металлов или для производства химических соединений недорогих металлов (товарная позиция 2620), и отработанные катализаторы, пригодные главным образом для извлечения драгоценного металла (товарная позиция 7112);

(б) отдельные соединения определенного химического состава (группа 28 или 29);

(в) катализаторы, состоящие только из металлов или сплавов металлов в форме тонкоизмельченного порошка, тонкой металлической сетки, крученой проволоки и т.д. (раздел XIV или XV);

(г) ускорители вулканизации каучука готовые, которые используются при вулканизации каучука (товарная позиция 3812).

3816 Цементы огнеупорные, растворы строительные, бетоны и аналогичные составы, кроме товаров товарной позиции 3801

В данную товарную позицию включаются составы (например, для футеровки печей) с основой из таких огнеупорных материалов, как шамот или диас, измельченный или размолотый корунд, порошкообразный кварцит, мел, кальцинированный доломит с добавлением огнеупорного связующего (например, силиката натрия, фторсиликатов магния или цинка). Многие продукты данной товарной позиции также содержат неогнеупорные связующие, такие как гидравлические связующие вещества.

В данную товарную позицию включаются также огнеупорные составы на основе диоксида кремния, применяемые при изготовлении стоматологических или ювелирных форм для литья методом выплавления восковых моделей.

В данную товарную позицию, кроме того, включаются огнеупорные бетоны, состоящие из смесей термостойких гидравлических цементов (например, глиноземных цементов) и огнеупорных заполнителей, используемые для строительства фундаментов технологических и коксовых печей и т.д. или для ремонта футеровки печей; а также следующие составы и смеси:

(а) составы, известные как "огнеупорные пластмассы", которые представляют собой продукты, продаваемые в виде так называемой бетонной смеси, часто состоящей из огнеупорных заполнителей, глины и небольшого количества добавок;

(б) трамбовочные смеси, кроме доломитовых набивочных смесей, аналогичные по составу продуктам, упомянутым выше в пункте (а) и образующие плотное покрытие или заполнение после уплотнения ручными трамбовками;

(в) смеси для набрызгивания, состоящие из огнеупорных заполнителей и гидравлических вяжущих материалов или других связующих, применяемые для футеровки печей, иногда даже в условиях неостывших печей посредством специального набрызгивающего устройства, которое выбрасывает смесь через сопло под напором сжатого воздуха.

В данную товарную позицию не включаются:

(а) доломитовые набивочные смеси (товарная позиция 2518);

(б) пасты углеродистые товарной позиции 3801.

3817 Алкилбензолы смешанные и алкилнафталины смешанные, кроме продуктов товарной позиции 2707 или 2902

В данную товарную позицию включаются смешанные алкилбензолы и смешанные алкилнафталины, полученные алкилированием бензола и нафталина. Они имеют довольно длинные боковые цепи и отличаются от продуктов, упомянутых во второй части текста товарной позиции 2707. Смешанные алкилбензолы используются, *inter alia*, как растворители и в производстве поверхностно-активных веществ, смазочных материалов и изолирующих масел. Смешанные алкилнафталины используются преимущественно для производства алкилнафталинсульфокислот и их солей.

В данную товарную позицию не включаются смеси изомеров товарной позиции 2902.

3818 Элементы химические легированные, предназначенные для использования в электронике, в форме дисков, пластин или в аналогичных формах; соединения химические легированные, предназначенные для использования в электронике

В данную товарную позицию включаются:

(1) Химические элементы группы 28 (например, кремний или селен), легированные, например, бором или фосфором, обычно в пропорции порядка одной миллионной доли, при условии, что они имеют форму дисков, пластин или аналогичные формы. Изготовленные в формах, отличающихся от описанных, или в форме цилиндров или прутков, они включаются в группу 28.

(2) Химические соединения, такие как селенид кадмия и сульфид кадмия, арсенид индия и т.д., содержащие некоторые добавки (например, германий, йод) обычно в количестве не более нескольких процентов, предназначенные для использования в электронике, независимо от того, выполнены ли они в форме цилиндров, прутков и т.д. или разрезаны на диски, пластины или аналогичные формы.

В данную товарную позицию включаются кристаллы этих химических веществ, шлифованные или нешлифованные, покрытые или не покрытые однородным эпитаксиальным слоем.

Кристаллы, обработанные более интенсивно (например, селективной диффузией), включаются в товарную позицию 8541 как полупроводниковые приборы.

3819 Жидкости тормозные гидравлические и жидкости готовые прочие для гидравлических передач, не содержащие или содержащие менее 70 мас.% нефти или нефтепродуктов, полученных из битуминозных пород

В данную товарную позицию включаются жидкости тормозные гидравлические и прочие готовые жидкости для гидравлических передач, например, жидкости, состоящие из смесей касторового масла, 2-этоксиэтанола или дирицинолеата этиленгликоля и бутилового спирта, или жидкости, которые состоят из 4-гидрокси-4-метилпентан-2-она (диацетоновый спирт), диэтилфталата и пропан-1,2-диола, а также смесей гликолей.

В данную товарную позицию также включаются готовые гидравлические жидкости на основе полигликолей, силиконов или других полимеров группы 39.

Аналогичные жидкости, содержащие 70 мас.% или более нефти или нефтепродуктов, полученных из битуминозных пород, не включаются (товарная позиция 2710).

3820 Антифризы и жидкости антиобледенительные готовые

В данную товарную позицию включаются антифризы и готовые антиобледенительные жидкости (например, смеси на основе производных гликоля).

Некоторые антифризы также применяются как хладагенты или теплообменные агенты.

В нее, однако, не включаются готовые присадки к нефтепродуктам или другим жидкостям, используемым в тех же целях, что и нефтепродукты (товарная позиция 3811).

3821 Среды культуральные готовые для выращивания или поддержания жизнедеятельности микроорганизмов (включая вирусы и подобные) или клеток растений, человека или животных

В данную товарную позицию включаются различные составы, в которых могут содержаться, размножаться и питаться бактерии, грибы, микробы, вирусы и другие микроорганизмы и клетки растений, человека или животных, используемые в медицинской промышленности (например, для получения антибиотиков), а также для

научных или промышленных целей (например, в производстве уксуса, молочной кислоты, бутилового спирта).

Они обычно приготавливаются из мясных экстрактов, свежей крови или сыворотки крови, яиц, картофеля, альгинатов, агар-агара, пептонов, желатина и т.д. и часто содержат дополнительные ингредиенты, такие как глюкоза, глицерин, хлорид натрия, цитрат натрия или красители. К ним могут быть добавлены кислоты, пищеварительные ферменты или щелочи, чтобы создать требуемую степень кислотности или щелочности среды, и т.д.

Имеются также и другие среды, например, смеси хлорида натрия, хлорида кальция, сульфата магния, гидросульфата калия, аспартата калия и лактата аммония в дистиллированной воде.

Некоторые культуральные среды для вирусов состоят из живых зародышей.

Они обычно находятся в жидком состоянии (бульоны), в виде паст, порошков, но могут быть также в форме таблеток или гранул, стерилизованы и поставляются в герметичных стеклянных бутылках, тубах, ампулах или банках.

В данную товарную позицию не включаются продукты, не приготовленные в виде культуральных сред, а именно:

- (а) агар-агар (товарная позиция 1302);
- (б) альбумин, выделенный из крови, или яичный альбумин (товарная позиция 3502);
- (в) желатин (товарная позиция 3503);
- (г) пептоны (товарная позиция 3504);
- (д) альгинаты (товарная позиция 3913).

3822 Реагенты диагностические или лабораторные на подложке, готовые диагностические или лабораторные реагенты на подложке или без нее, кроме товаров товарной позиции 3002 или 3006; сертифицированные эталонные материалы

В данную товарную позицию включаются реагенты диагностические или лабораторные на подложке, готовые диагностические или лабораторные реагенты, кроме диагностических реагентов товарной позиции 3002, диагностических реагентов, предназначенных для введения больным, и реагентов для определения группы крови товарной позиции 3006. В данную товарную позицию также включаются сертифицированные эталонные материалы. Диагностические реагенты используются для оценки физических, биологических или биохимических процессов и состояний организма человека или животных; их действие основано на измерении или наблюдении изменений, происходящих в биологических или химических субстанциях, содержащихся в данном реагенте. Готовые диагностические реагенты данной товарной позиции могут быть схожи с реагентами, предназначенными для введения больным (субпозиция 3006 30) за тем исключением, что они используются скорее для применения *in vitro*, чем для *in vivo*. Готовые лабораторные реагенты включают не только диагностические реагенты, но также и другие аналитические реагенты,

используемые для целей, кроме определения или диагностики чего-либо. Готовые диагностические или лабораторные реагенты могут быть использованы в медицинских, ветеринарных, научных или производственных лабораториях, в больницах, в промышленности, в передвижных лабораториях или, в некоторых случаях, в домашних условиях.

Реагенты данной товарной позиции на подложке или в виде препаратов включают более одного компонента. Например, они могут состоять из смеси двух или более реагентов, растворенных в растворителях, кроме воды. Они могут также быть в виде бумаги, пластмасс или других материалов (используемых в качестве подложки или носителя), пропитанных или покрытых одним или более диагностическими или лабораторными реагентами, например как лакмусовая бумага, бумага для определения рН или полярности, пластинки, предварительно покрытые реагентами для иммуноанализа. Реагенты данной товарной позиции могут поставляться в виде наборов, состоящих из нескольких компонентов, даже если один или более компонентов представляют собой отдельные соединения определенного химического состава группы 28 или 29, синтетические красящие вещества товарной позиции 3204 или любое другое вещество, которое, если бы было представлено отдельно, относилось бы к соответствующей товарной позиции. Примерами таких наборов могут служить наборы для определения глюкозы в крови, кетонов в моче и т.д., а также наборы на основе ферментов. Однако диагностические наборы, имеющие характер товаров товарной позиции 3002 или 3006 (например, основанные на моноклональных или поликлональных антителах) в данную товарную позицию не включаются.

Реагенты данной товарной позиции должны быть однозначно используемыми только в качестве диагностических или лабораторных реагентов. Должен быть указан их состав, маркировка, инструкции по применению *in vitro* или лабораторному применению, шкала сравнения для теста или образцы (например, представленные на подложке или на носителе).

За исключением товаров группы 28 или 29 при классификации сертифицированных эталонных материалов товарная позиция 3822 имеет преимущество перед любой другой товарной позицией Номенклатуры.

Сертифицированные эталонные материалы данной товарной позиции - это эталонные материалы, приготовленные для калибровки прибора, оценки метода измерения или определения неизвестных величин. Эти эталонные материалы могут состоять из:

(а) материалов подложки, содержащих добавленные анализируемые вещества в точно определенной концентрации;

(б) несмешанных материалов, некоторые компоненты которых имеют точно определенную концентрацию (например, содержание белка и жира в молочном порошке);

(в) природных или синтетических материалов, некоторые свойства которых точно определены (например, предел прочности на растяжение, удельный вес).

Эти эталонные материалы должны быть снабжены сертификатом, заверенным властями, в котором приведены показатели свойств сертифицированных материалов, методы, используемые для определения этих показателей, и погрешности измерений каждой величины.

В данную товарную позицию также не включаются следующие реагенты, расфасованные или не расфасованные в формы для использования в качестве диагностических или лабораторных реагентов:

(а) товары товарных позиций 2843 - 2846 и 2852 (см. примечание 1 к разделу VI);

(б) товары, упомянутые в примечании 1 к группе 28 или в примечании 1 к группе 29

;

(в) красящие вещества товарной позиции 3204, включая продукты, упомянутые в примечании 3 к группе 32;

(г) среды культуральные готовые для выращивания или поддержания жизнедеятельности микроорганизмов (включая вирусы и подобные) или клеток растений, человека или животных (товарная позиция 3821).

3823 Промышленные монокарбоновые жирные кислоты; кислотные масла после рафинирования; промышленные жирные спирты:

- промышленные монокарбоновые жирные кислоты; кислотные масла после рафинирования:

3823 11 -- стеариновая кислота

3823 12 -- олеиновая кислота

3823 13 -- жирные кислоты таллового масла

3823 19 -- прочие

3823 70 - промышленные жирные спирты

(А) ПРОМЫШЛЕННЫЕ МОНОКАРБОНОВЫЕ ЖИРНЫЕ КИСЛОТЫ; КИСЛОТНЫЕ МАСЛА ПОСЛЕ РАФИНИРОВАНИЯ

Промышленные монокарбоновые жирные кислоты обычно получают омылением или гидролизом природных жиров и масел. Разделение твердых (насыщенных) и жидких (ненасыщенных) жирных кислот обычно осуществляют их кристаллизацией в присутствии растворителя или без растворителя. Жидкая фракция (для которой используется торговое название "олеиновая кислота" или "олеин") состоит из олеиновой кислоты и других ненасыщенных жирных кислот (например, линолевой и линоленовой кислот) с примесью незначительного количества насыщенных жирных кислот. Твердая фракция (для которой используется торговое название "стеариновая кислота" или "стеарин") состоит преимущественно из пальмитиновой и стеариновой кислот с примесью незначительного количества ненасыщенных жирных кислот.

В данную товарную позицию включаются, *inter alia*:

(1) Продукт с коммерческим названием "стеариновая кислота" ("стеарин") - белое твердое вещество с характерным запахом. Относительно твердый и довольно хрупкий материал, обычно продаваемый в виде шариков, хлопьев или порошка. Кроме того, при транспортировке в горячем виде в изотермических резервуарах это вещество может поступать в жидком виде.

(2) Продукт с коммерческим названием "олеиновая кислота" ("олеин") - бесцветная или коричневая маслянистая жидкость с характерным запахом.

(3) Жирные кислоты таллового масла - продукт, представляющий собой преимущественно олеиновую и линолеовую кислоты. Их получают дистилляцией сырого таллового масла. В продукте содержится 90 мас.% или более (в пересчете на сухое вещество) жирных кислот.

(4) Перегнанные жирные кислоты, которые получают после гидролитического расщепления различных жиров и масел (например, кокосового масла, пальмового масла, животного жира) и последующей очистки (дистилляции).

(5) Жирнокислотный дистиллят, получаемый из жиров и масел посредством перегонки в вакууме с водяным паром, используемой в качестве одной из стадий процесса рафинирования. Для жирнокислотного дистиллята характерно высокое содержание свободных жирных кислот.

(6) Жирные кислоты, получаемые каталитическим окислением синтетических высокомолекулярных углеводов.

(7) Кислотные масла после рафинирования с относительно высоким содержанием свободных жирных кислот, получаемые разложением соапстока (продукта, образующегося в процессе рафинирования сырых масел) минеральными кислотами.

В данную товарную позицию не включаются:

(а) олеиновая кислота с чистотой 85% или более (в пересчете на сухое вещество) (товарная позиция 2916);

(б) другие жирные кислоты с чистотой 90% или более (в пересчете на сухое вещество) (обычно товарные позиции 2915, 2916 или 2918).

(Б) ПРОМЫШЛЕННЫЕ ЖИРНЫЕ СПИРТЫ

Включаемые в данную товарную позицию жирные спирты представляют собой смеси ациклических спиртов, получаемые каталитическим восстановлением смесей жирных кислот данной товарной позиции (см. выше пункт (А)), или их сложных эфиров, омылением спермацетового жира, каталитической реакцией между олефинами, монооксидом углерода и водородом ("оксо-синтез"), гидратацией олефинов, окислением углеводов либо другими методами.

Жирные спирты - обычно жидкие продукты, однако некоторые из них являются твердыми.

Основными жирными спиртами данной товарной позиции являются:

(1) Лауриловый спирт, который представляет собой смесь насыщенных жирных спиртов, получаемую при каталитическом восстановлении жирных кислот из кокосового масла. При нормальных температурах - это жидкое вещество, но в условиях холодной погоды оно становится полутвердым.

(2) Цетиловый спирт, который представляет собой смесь цетилового и стеарилового спиртов с высоким преобладанием первого, получаемую из спермацета или спермацетового масла. При комнатной температуре это кристаллическое твердое вещество.

(3) Стеариловый спирт, который представляет собой смесь стеарилового и цетилового спиртов, получаемую при восстановлении стеарина или масел с высоким содержанием стеариновой кислоты, либо из спермацетового масла гидрогенизацией и гидролизом с последующей дистилляцией. При комнатной температуре это белое кристаллическое вещество.

(4) Олеиловый спирт, который получают восстановлением олеина или из спиртов, выделяемых из спермацетового масла под давлением. При комнатной температуре это жидкое вещество.

(5) Смеси первичных алифатических спиртов, обычно содержащие спирты, в молекулах которых имеется от шести до тринадцати атомов углерода. Это жидкие продукты, обычно получаемые при использовании "оксо-синтеза".

Упомянутые в пунктах (1) - (4) жирные спирты применяются главным образом для получения их сульфированных производных, соли которых с щелочными металлами представляют собой органические поверхностно-активные вещества товарной позиции 3402. Жирные спирты, описанные в пункте (5), применяются в основном в производстве пластификаторов для поливинилхлорида.

В данную товарную позицию также включаются промышленные жирные спирты воскообразного характера.

В данную товарную позицию не включаются жирные спирты определенного химического состава с чистотой 90% или более (в пересчете на сухое вещество) (обычно товарная позиция 2905).

3824 Готовые связующие вещества для производства литейных форм или литейных стержней; продукты и препараты химические, химической или смежных отраслей промышленности (включая препараты, состоящие из смесей природных продуктов), в другом месте не поименованные или не включенные (+):

3824 10

- готовые связующие вещества для производства литейных форм или литейных стержней

3824 30

- карбиды металлов неагломерированные, смешанные между собой или с другими металлическими связующими веществами

3824 40	- добавки готовые для цементов, строительных растворов или бетонов
3824 50	- неогнеупорные строительные растворы и бетоны
	- сорбит, кроме сорбита субпозиции 2905 44
3824 60	- смеси, содержащие галогенированные производные метана, этана или пропана:
	-- содержащие хлорфторуглероды (ХФУ),
	содержащие или не содержащие
3824 71	гидрохлорфторуглероды (ГХФУ),
	перфторуглероды (ПФУ) или
	гидрофторуглероды (ГФУ)
3824 72	-- содержащие бромхлордифторметан, бромтрифторметан или дибромтетрафторэтаны
3824 73	-- содержащие гидробромфторуглероды (ГБФУ)
)
	-- содержащие гидрохлорфторуглероды (ГХФУ),
	содержащие или не содержащие
3824 74	перфторуглероды (ПФУ) или
	гидрофторуглероды (ГФУ), но не содержащие
	хлорфторуглероды (ХФУ)
3824 75	-- содержащие тетрахлорид углерода
3824 76	-- содержащие 1,1,1- трихлорэтан (метилхлороформ)
3824 77	-- содержащие бромметан (метилбромид) или бромхлорметан
	-- содержащие перфторуглероды (ПФУ) или
	гидрофторуглероды (ГФУ), но не содержащие
3824 78	хлорфторуглероды (ХФУ) или
	гидрохлорфторуглероды (ГХФУ)
	-- прочие
3824 79	- товары, упомянутые в примечании к субпозициям 3 к данной группе:
3824 81	-- содержащие оксиран (этиленоксид)
	-- содержащие полихлорбифенилы (ПХБ),
3824 82	полихлортерфенилы (ПХТ) или полибромбифенилы (ПББ)
3824 83	-- содержащие трис(2,3- дибромпропил)фосфат
	-- содержащие альдрин (ISO), камфехлор (ISO) (токсафен), хлордан (ISO), хлордекон (ISO), ДДТ (ISO) (клофенотан (INN), 1,1,1-трихлор-2,2- бис(я-хлорфенил)этан), дизлдрин (ISO, INN), эндосульфан (ISO), эндрин (ISO), гептахлор (ISO) или мирекс (ISO)
3824 84	
3824 85	-- содержащие 1,2,3,4,5,6- гексахлорциклогексан (ГХГ (ISO)), включая линдан (ISO, INN)
3824 86	-- содержащие пентахлорбензол (ISO) или гексахлорбензол (ISO)
	-- содержащие перфтороктансульфоновую кислоту, ее соли, перфтороктансульфонамиды или перфтороктансульфонилфторид
3824 87	

3824 88	-- содержащие тетра-, пента-, гекса-, гепта- или октабромдифениловые простые эфиры - прочие:
3824 91	-- смеси и препараты, состоящие главным образом из (5-этил-2- метил-2- окси-1,3,2- диоксафосфинан-5-ил)метил метил метилфосфоната и бис[(5- этил-2- метил-2-окси-1,3,2- диоксафосфинан-5-ил)метил] метилфосфоната
3824 99	-- прочие

В данную товарную позицию включаются:

(А) ГОТОВЫЕ СВЯЗУЮЩИЕ ВЕЩЕСТВА ДЛЯ ПРОИЗВОДСТВА ЛИТЕЙНЫХ ФОРМ ИЛИ ЛИТЕЙНЫХ СТЕРЖНЕЙ

В данную товарную позицию включаются связующие вещества для литейных стержней на основе природных смолистых продуктов (например, канифоли), льняного масла, растительных клеевых веществ, декстрина, мелассы, полимеров группы 39 и т.д.

Эти вещества предназначены для смешивания с литейным песком с целью получения плотной массы, пригодной для изготовления литейных форм или литейных стержней, и облегчения удаления песка после отливки деталей.

Однако декстрины и прочие модифицированные крахмалы и клеи, полученные на основе крахмалов или декстринов, или прочих модифицированных крахмалов, включаются в товарную позицию 3505.

(Б) ХИМИЧЕСКИЕ ПРОДУКТЫ И ХИМИЧЕСКИЕ ИЛИ ПРОЧИЕ ПРЕПАРАТЫ

За тремя исключениями (см. пункты (7), (19) и (32) ниже) в данную товарную позицию не включаются отдельные элементы или отдельные соединения определенного химического состава.

В данную товарную позицию включаются химические продукты неопределенного химического состава независимо от того, получают ли их как побочные продукты в производстве других веществ (это применимо, например, к нафтеновым кислотам) или непосредственно как целевые продукты.

Химические или прочие препараты являются или смесями (особыми видами которых являются эмульсии и дисперсии), или, иногда, растворами. Водные растворы химических продуктов группы 28 или 29 включаются именно в эти группы, но растворы этих продуктов в растворителях, кроме воды, за несколькими исключениями, не включаются в указанные группы и, соответственно, должны рассматриваться как препараты данной товарной позиции.

Препараты, включаемые сюда, могут быть полностью или частично химическими продуктами (главным образом) или полностью природными компонентами (см. пункт (23) ниже).

Однако в данную товарную позицию не включаются смеси химических веществ с пищевыми продуктами или другими веществами, имеющими пищевую ценность, которые используются в процессе приготовления пищевых продуктов или в качестве их ингредиентов, или для улучшения некоторых их характеристик (например, улучшители для пирожных, бисквитов, печенья и других кондитерских изделий), при условии, что ценность таких смесей или веществ определяется их питательной составляющей. Эти продукты обычно включаются в товарную позицию 2106. (См. также общие положения пояснений к группе 38.)

В данную товарную позицию также не включаются соединения ртути (товарная позиция 2852).

При условии соблюдения вышеперечисленных положений в данную товарную позицию включаются:

(1) Нафтеновые кислоты (побочные продукты рафинирования некоторых нефтяных масел и масел, полученных из битуминозных пород) и их соли, кроме водорастворимых нафтенатов товарной позиции 3402 и солей товарных позиций 2843 - 2846 и 2852. В данную товарную позицию включаются, например, нафтенаты кальция, бария, цинка, марганца, алюминия, кобальта, хрома, свинца и т.д., некоторые из которых используются для приготовления сиккативов или присадок к нефтепродуктам, и нафтенат меди, используемый при производстве фунгицидов.

(2) Неагломерированные карбиды металлов (карбид вольфрама, карбид молибдена и т.д.), смешанные между собой или с металлическими связующими веществами (такими как кобальт) для производства наконечников или аналогичных изделий для инструментов товарной позиции 8209.

(3) Готовые добавки для цементов, строительных растворов или бетонов, например, раскисляющие добавки с основой из силиката калия или натрия или фторосиликата калия или натрия, а также водозащитные препараты (содержащие или не содержащие мыло), например, на основе оксида кальция, жирных кислот и т.д.

(4) Неогнеупорные строительные растворы и бетоны.

(5) Сорбит, кроме сорбита товарной позиции 2905.

Сюда включается, в частности, сорбит (D-глюцит) в виде сиропа, содержащего другие полиолы, и в котором D-глюцита обычно содержится от 60 до 80 мас.% в пересчете на сухое вещество. Продукты такого типа получают при гидрогенизации глюкозных сиропов, имеющих высокое содержание дисахаридов и полисахаридов, при отсутствии какого-либо процесса разделения. Эти продукты могут отличаться плохой кристаллизруемостью и используются в целом ряде отраслей промышленности (например, в пищевой, парфюмерной, фармацевтической, текстильной, в производстве пластмасс).

Сорбит, удовлетворяющий требованиям примечания 1 к группе 29, включается в товарную позицию 2905. Сорбит этого вида обычно получают гидрогенизацией глюкозы или инвертного сахара.

(6) Смеси карбида кальция, карбоната кальция (известняка) и других материалов, таких как уголь или полевой шпат, используемые в качестве обессеривающих компонентов в сталеплавильном производстве.

(7) Искусственно выращенные кристаллы (кроме оптических элементов) оксида магния или галогенидов щелочных или щелочно-земельных металлов (фториды кальция или лития, хлориды калия или натрия, бромид калия, бромид йодид калия и т.д.), массой не менее 2,5 г каждый. Оптические элементы из искусственно выращенных кристаллов не включаются (товарная позиция 9001).

Искусственно выращенные кристаллы (кроме оптических элементов), массой менее 2,5 г каждый, включаются в группу 28, товарную позицию 2501 (кристаллы хлорида натрия) или в товарную позицию 3104 (кристаллы хлорида калия).

(8) Нефтяные сульфонаты, не растворимые в воде, полученные из нефти или нефтяных фракций сульфированием, например, серной кислотой, олеумом или триоксидом серы, растворенным в жидком диоксиде серы, причем этот процесс обычно сопровождается нейтрализацией. Водорастворимые нефтяные сульфонаты, например, щелочных металлов, аммония или этаноламинов, однако, не включаются (товарная позиция 3402).

(9) Полихлорбифенилы (смеси хлорированных производных бифенила) и хлорпарафины.

Твердые полихлорбифенилы и твердые хлорпарафины, имеющие свойства искусственного воска, не включаются (товарная позиция 3404).

(10) Полиоксиэтилены (полиэтиленгликоли) с очень низкой молекулярной массой, например, смеси ди-, три- и тетраоксиэтиленгликолей.

Все другие типы полиоксиэтиленов (полиэтиленгликолей), однако, не включаются (товарная позиция 3907 или, если имеют свойства искусственных восков, товарная позиция 3404).

(11) Смеси моно-, ди- и триэфиров жирных кислот и глицерина, используемые как эмульгаторы для жиров.

Смеси, которые имеют свойства искусственных восков, однако, не включаются (товарная позиция 3404).

(12) Сивушное масло, которое получают при ректификации этилового спирта-сырца

(13) Масло костяного дегтя (костный жир, животный жир, масло Джеппеля), полученное деструктивной перегонкой костей или рогов жвачных животных. Это черноватая жидкость, крайне вязкая и со зловонным запахом, используемая главным образом в производстве инсектицидов и пиридиновых оснований.

(14) Ионообменные продукты (включая щелочные или кислотные), кроме полимеров группы 39. Эти продукты представляют собой нерастворимые соединения, которые при контакте с раствором электролита обменивают один из своих ионов на один из ионов, содержащихся в веществе, растворенном в этом растворе. Это свойство имеет большую ценность для промышленности, например, для удаления солей кальция или магния из жесткой воды, предназначенной для бойлеров, для текстильной или красильной промышленности, для прачечных и т.д. Они также используются для превращения соленой воды в питьевую и т.д. Искусственные цеолиты (определенного или неопределенного химического состава), кроме цеолитов, содержащих связующие вещества, однако, не включаются (товарная позиция 2842).

(15) Средства для предотвращения образования накипи, обычно на основе карбоната натрия, силиката натрия, таннина и т.д. Эти соединения, добавленные к жесткой воде, осаждают большинство растворенных солей кальция и магния, предотвращая тем самым образование известковых отложений в бойлерах, трубах парогенераторов и в другой аппаратуре, через которую циркулирует вода.

(16) Оксилит (или кислородный камень), приготовленный добавлением небольших количеств таких продуктов как соли меди или никеля к пероксиду натрия. Этот продукт регулирует выделение кислорода при погружении в воду. Оксилит часто используется в форме кубиков или слитков.

(17) Отвердители для лаков или клеев, например, смеси хлорида аммония и мочевины.

(18) Газопоглотители для вакуумных ламп на основе бария, циркония и т.д. Эти поглотители обычно поставляются в форме пластинок, таблеток или в аналогичных формах или нанесенными на металлические трубки или проволоку.

(19) Составы для удаления чернильных пятен, расфасованные в упаковки для розничной продажи. Они обычно представляют собой водные растворы определенного химического состава. В одних случаях может быть использовано одно соединение (например, водный раствор хлорамина), в других случаях могут оказаться два соединения с функциями, дополняющими друг друга. В последнем случае в одной упаковке могут поставляться две бутылки: одна, например, содержащая водный раствор гидросульфита натрия, а другая - водный раствор перманганата калия.

(20) Составы для корректуры трафаретной печати, расфасованные в упаковки для розничной продажи. Они представляют собой розовые целлюлозные лаки и расфасованы в небольшие бутылочки, крышки которых обычно снабжены небольшой кисточкой.

Эти лаки не включаются в данную товарную позицию в том случае, если они не расфасованы для розничной продажи в качестве корректурных составов для трафаретной печати. Органические сложные разбавители для этих лаков включаются в товарную позицию 3814.

(21) Корректирующие жидкости, расфасованные в упаковки для розничной продажи. Они представляют собой непрозрачные (белые или окрашенные в какой-либо цвет) жидкости, состоящие главным образом из пигментов, связующих веществ и растворителей, и используются для исправления ошибок или других погрешностей в машинописных текстах, рукописях, фотокопиях, отпечатанных офсетным способом материалах или в аналогичных материалах. Обычно они расфасованы в небольшие бутылочки (крышки которых снабжены маленькими кисточками), жестяные банки или представлены в виде ручки.

Органические сложные разбавители для этих жидкостей включаются в товарную позицию 3814.

(22) Корректирующие ленты, расфасованные в упаковки для розничной продажи. Это рулоны корректирующей ленты, как правило, представленные в пластмассовом распределительном устройстве, используемые для маскирования записей, ошибок печати или других нежелательных отпечатков в машинописном тексте, рукописях, фотокопиях, макетах офсетной печати или аналогичных. Данные продукты имеют различную ширину и длину ленты. Корректирующая лента состоит из непрозрачного пигментного покрытия, нанесенного на поверхность ленты. Покрытие наносится вручную посредством нажатия переносящей головкой на корректируемую часть.

В данную товарную позицию не включаются:

(а) корректирующие ленты, состоящие из бумаги с клейкой подложкой (группа 48);

(б) ленты для пишущих машинок или аналогичные ленты, пропитанные чернилами или обработанные иным способом, предназначенные для получения отпечатков (товарная позиция 9612).

(23) Препараты, используемые главным образом для осветления вин и других напитков, прошедших процесс брожения. Обычно они приготовлены на основе поливинилпирролидона или желатинообразных или белковообразных веществ, таких как рыбий клей, желатин, ирландский мох или яичный белок. Однако препараты, содержащие ферменты, не включаются (товарная позиция 3507).

(24) Многокомпонентные наполнители для красок. Эти продукты приготавливаются в виде порошков, часто добавляемых к краскам (кроме темперных) для снижения их стоимости и в то же время, в некоторых случаях, для улучшения определенных свойств (например, для облегчения распределения красящего пигмента). Они также используются в производстве темпер, но в этом случае они действуют как пигменты. Эти наполнители состоят из смеси двух или более продуктов природного происхождения (мел, природный сульфат бария, сланец, доломит, природный карбонат магния, гипс, асбест, слюда, тальк, кальцит и т.д.), из смесей этих природных продуктов с химическими продуктами или из смеси химических продуктов (например, смеси гидроксида алюминия и сульфата бария).

К этим наполнителям также относится тонко размолотый природный карбонат кальция ("шампанский белый"), каждая частица которого покрыта в результате специальной обработки водозащитной пленкой из стеариновой кислоты.

(25) Препараты для производства некоторых керамических изделий (искусственных зубов и т.д.), например, смеси на основе каолина, кварца и полевого шпата.

Данная категория также включает в себя стоматологические материалы из циркония на основе диоксида циркония (ZrO_2) и других оксидов металлов. Они не могут применяться в стоматологии, пока не подвергнутся определенным процедурам, таким как помол, спекание и глазуровка для придания им окончательной формы искусственных зубов или зубных пломбировочных материалов.

(26) Керамические пироэлементы, плавкие (конусы Зегера и т.д.). Их формуют обычно в виде небольших пирамидок, которые состоят из смеси веществ, подобных применяемым в составе керамических паст и стеклообразных препаратов. Эти препараты изготавливают таким образом, что они размягчаются и теряют форму при определенной температуре. Это свойство используется для контроля и регулирования температуры при обжиге таких изделий как керамические детали.

(27) Натронная известь, приготовляемая пропиткой чистой извести гидроксидом натрия, используется для очистки выдыхаемого воздуха от диоксида углерода в анестезирующих системах, на подводных лодках и т.д. Натронная известь, поставляемая как лабораторный реагент, не включается (товарная позиция 3822).

(28) Гидратированный силикагель, окрашенный солями кобальта, используемый как осушитель, при этом изменение его цвета свидетельствует об исчерпывании его рабочего ресурса.

(29) Средства для удаления ржавчины. Они могут быть приготовлены на основе, например, фосфорной кислоты и их действие обусловлено химическими процессами, предотвращающими коррозию.

Средства для удаления ржавчины на основе смазочных масел включаются в товарную позицию 2710 или 3403 в зависимости от конкретного случая.

(30) Препараты (например, таблетки), состоящие из сахарина или его солей и веществ, таких как бикарбонат натрия (водородкарбонат натрия) и винная кислота, не будучи пищевыми продуктами, используемые для придания сладкого вкуса.

(31) Соли для консервирования или засолки, состоящие из хлорида натрия с добавлением нитрита натрия (нитриты) или нитрата натрия (нитраты).

Те же продукты, но содержащие сахар, включаются в товарную позицию 2106.

(32) Некоторые нарезанные, но не смонтированные элементы из пьезоэлектрических материалов (кроме кварца, турмалина и т.д. товарной позиции 7103 или 7104).

Эти материалы чаще всего используются для производства пьезоэлектрических элементов данной товарной позиции:

(а) соль Рошеля (или сегнетова соль, то есть тетрагидрат тартрата натрия калия), тартрат этилендиамина; ортофосфаты аммония, рубидия или цезия или смешанные кристаллы этих веществ;

(б) титанат бария; титанат цирконат свинца; метаниобат свинца, титанат цирконат свинца стронция; титанат кальция и т.д.

Пьезоэлектрические элементы получают из искусственно выращенных кристаллов высокого качества разрезанием их по плоскостям, прецизионно ориентированным относительно оптических осей кристаллов. Неразрезанные кристаллы отдельных соединений определенного химического состава включаются в соответствующие товарные позиции группы 28 или 29; во всех остальных случаях неразрезанные кристаллы включаются в данную товарную позицию.

В данную товарную позицию также включаются поликристаллические поляризуемые элементы из веществ, перечисленных выше в пункте (б), при условии, что они не смонтированы в готовые пьезоэлектрические элементы.

(33) Средства, используемые для предотвращения проскальзывания приводных ремней, состоящие из жировых веществ, абразивов и т.д., включая препараты, содержащие 70 мас.% или более нефти или нефтепродуктов, полученных из битуминозных пород.

(34) Промежуточные продукты производства некоторых лекарственных средств (например, антибиотиков), полученные ферментативным путем с помощью микроорганизмов, последующим фильтрованием и одностадийной экстракцией, обычно содержащие не более 70% активных веществ; например, "щелочные кеки", которые являются промежуточным продуктом производства хлортетрациклина (ауромицина) и которые состоят из неактивного грибкового вещества, вспомогательного фильтрующего материала и 10 - 15% хлортетрациклина.

(35) Изделия, дающие эффект свечения на основе явления хемилюминесценции, например, светящиеся карандаши, в которых эффект свечения получается при химической реакции, например, между эфирами щавелевой кислоты и пероксидом водорода в присутствии растворителя и флуоресцирующего компонента.

(36) Жидкости для запуска бензиновых двигателей, состоящие из диэтилового эфира, 70 мас.% или более нефтяных масел, а также других компонентов, при этом основным компонентом является диэтиловый эфир.

(37) Пасты для лепки в виде порошка (используемые после смешения их с водой). Они состоят примерно из 30% ржаной муки и 30% древесной целлюлозы вместе с цементом, клеем и мелом. Однако в данную товарную позицию не включаются пасты для лепки товарной позиции 3407.

(38) "Выравнивающие пигменты", состоящие из алюминиевой соли модифицированной канифольевой кислоты, при этом частицы покрыты простым

эфиром целлюлозы для предохранения от действия растворителей и предотвращения седиментации.

(39) Паста, называемая "рыбья чешуя" или "рыбье гуано", серебристого цвета, получаемая обработкой рыбьей чешуи уайт-спиритом и содержащая гуанин. Используется после очистки для придания перламутрового эффекта.

(40) Кристаллы бромида йодида таллия, состоящие из твердого раствора йодида и бромида, используемые из-за их оптических свойств (высокая прозрачность для инфракрасных лучей).

(41) Желирующий агент - продукт неопределенного химического состава, состоящий из монтмориллонита, подвергнутого специальной обработке, придающей органophilность, поставляемый в форме кремово-белой пудры, используемый в производстве многих органических препаратов (краски, лаки, дисперсии виниловых полимеров, воски, адгезивы, мастики, косметические средства и т.д.).

(42) Жирные кислоты, промышленные:

(i) димеризованные;

(ii) тримеризованные;

(iii) этерифицированные амиловым спиртом и затем эпоксидированные.

(43) Агломерированные смеси технических оксида молибдена, угля и борной кислоты, подготовленные для использования в качестве легирующего материала в сталеплавильном производстве.

(44) Порошки, известные в торговле как "серый оксид" или "черный оксид" и иногда ошибочно называемые "свинцовая пыль", являющиеся специально приготовленной смесью монооксида свинца (65 - 80%) и металлического свинца (до баланса), полученные регулируемым окислением чистого свинца в шаровых мельницах и используемые в производстве аккумуляторных пластин.

(45) Смеси изомеров двух различных органических соединений, изомеров дивинилбензола (обычно 25 - 80%) и изомеров этилвинилбензола (обычно 19 - 50%), которые используются в качестве полимеризующих агентов в полистиролах, где только изомеры дивинилбензола принимают участие в образовании поперечных связей.

(46) Смеси, используемые как загустители и стабилизаторы эмульсий в химических препаратах или как связующие вещества в производстве абразивных точильных камней, состоящие из продуктов отдельных товарных позиций или одной и той же товарной позиции группы 25, с материалами, включаемыми в другие группы, или без них, но имеющие один из следующих составов:

- смеси различных глин;

- смеси различных глин и полевого шпата;

- смеси глины, размолотого полевого шпата и природной порошкообразной буры (тинкал);

- смеси глины, полевого шпата и силиката натрия.

(47) Смеси, используемые как среда для выращивания растений, такие как горшечная земля, состоящие из продуктов, включаемых в группу 25 (земля, песок, глина), и содержащие или не содержащие в небольших количествах питательные элементы - азот, фосфор или калий.

Смеси торфа и песка или глины, основное свойство которых определяется торфом, не включаются (товарная позиция 2703).

(48) Копировальные пасты на основе желатина. Они используются для копирования чертежей, для покрытия валков печатных машин и т.д. Составы этих паст меняются, но существенной составляющей остается желатин, к которому добавляют в различных пропорциях декстрины и сульфат бария или (если пасты должны быть использованы для производства красящих валков для печатных машин) глицерин или сахар и наполнители (каолин и т.д.).

Эти пасты включаются в данную товарную позицию независимо от того, представлены они навалом (в контейнерах, барабанах и т.д.) или поставляются готовыми для употребления (обычно на бумажной или текстильной основе).

В данную товарную позицию не включаются красящие валки для печатных машин, покрытые копировальной пастой (товарная позиция 8443).

(49) Моно- и диглицериды сложного эфира диацетилвинной кислоты, смешанные с трикальцийфосфатом или карбонатом кальция, используемые в качестве эмульгаторов.

В данную товарную позицию также не включаются:

(а) микрокремнезем определенного химического состава, получаемый в качестве побочного продукта при производстве кремния, ферросилиция и циркония, используемый главным образом в качестве пуццолановой добавки в бетоне, фиброцементе или огнеупорных бетонах, а также в качестве добавки в полимерах (товарная позиция 2811).

(б) отделочные средства и прочие продукты или готовые препараты, применяемые в текстильной, бумажной, кожевенной промышленности или аналогичных отраслях (товарная позиция 3809);

(в) смеси из теплоизоляционных или звукоизоляционных или звукопоглощающих минеральных материалов товарной позиции 6806 или смеси на основе асбеста или асбеста и карбоната магния товарной позиции 6812.

Пояснения к субпозициям.

Субпозиции 3824 71 - 3824 79

В эти субпозиции включаются смеси, содержащие галогенированные производные метана, этана или пропана, включая смеси таких галогенированных производных с другими веществами.

Торговля смесями, содержащими галогенированные производные метана, этана и пропана, регулируется Монреальским протоколом о веществах, разрушающих озоновый слой.

Субпозиция 3824 91

Торговля смесями и препаратами, описанными в субпозиции 3824 91, контролируется

Конвенцией о запрещении разработки, производства, накопления и применения химического оружия и о его уничтожении (Конвенция о запрещении химического оружия).

3825 Остаточные продукты химической или смежных отраслей промышленности, в другом месте не поименованные или не включенные; отходы городского хозяйства; шлам сточных вод; отходы прочие, указанные в примечании 6 к данной группе:

3825 10 - отходы городского хозяйства 3825 20 - шлам сточных вод 3825 30 - клинические отходы

- отработанные органические растворители:

3825 41 -- галогенированные

3825 49 -- прочие

3825 50 - отработанные растворы для травления металлов, гидравлические жидкости, тормозные жидкости и антифризы

- прочие отходы химической или смежных отраслей промышленности: 3825 61 — содержащие преимущественно органические составляющие

3825 69 - - прочие

3825 90 - прочие

(А) ОСТАТОЧНЫЕ ПРОДУКТЫ ХИМИЧЕСКОЙ ИЛИ СМЕЖНЫХ ОТРАСЛЕЙ ПРОМЫШЛЕННОСТИ, В ДРУГОМ МЕСТЕ НЕ ПОИМЕНОВАННЫЕ ИЛИ НЕ ВКЛЮЧЕННЫЕ

(1) Основной оксид железа для очистки газа (в частности, каменноугольного газа), содержащий неочищенный оксид трехвалентного железа, полученный как побочный продукт процесса извлечения алюминия из боксита. Эти побочные продукты также содержат карбонат натрия, диоксид кремния и т.д.

(2) Остатки от производства антибиотиков (называемые "лепешками") с очень низким содержанием антибиотиков, пригодные для использования в приготовлении комбинированных кормов для животных.

(3) Аммиачные жидкости, получаемые как водная часть неочищенного каменноугольного дегтя, конденсированного из каменноугольного газа, и получаемые также абсорбцией аммиака из угольных промывочных вод. Их обычно концентрируют перед транспортировкой. Это жидкости коричневатого цвета, используемые в производстве аммонийных солей (в частности, сульфата аммония) и очищенных и концентрированных водных растворов аммиака.

(4) Отработанная масса газоочистителя с железной рудой. После извлечения водой большей части аммиака каменноугольный газ химически очищается за счет

прохождения сквозь массу, обычно состоящую из болотной руды или гидратированного оксида железа (III), древесных опилок и сульфата кальция. Эта масса удаляет из газа некоторые загрязнения (сульфид водорода, цианистоводородную кислоту и т.д.). После проведения процесса очистки отработанная газоочистная масса содержит смесь серы, берлинской лазури, небольшое количество аммонийных солей и другие вещества и известна как отработанная масса газоочистителя с железной рудой. Эта масса обычно в форме порошка или гранул, от зеленоватого до коричневатого цвета, имеет неприятный запах и используется преимущественно как источник серы и цианидов (в частности, берлинской лазури) и как удобрение или инсектицид.

(5) Остатки от обработки дымовых газов, вырабатываемых электростанциями, посредством известняково-гипсовой десульфуризации. Данные остатки в твердом виде или в виде жидкого цементного раствора могут подвергаться дальнейшей обработке и использоваться в качестве заменителя природного гипса в производстве гипсовых плит. Однако очищенный сульфат кальция, отделенный от этих остатков, исключается (товарная позиция 2833).

(Б) ОТХОДЫ ГОРОДСКОГО ХОЗЯЙСТВА

В данную товарную позицию также включаются отходы городского хозяйства, собираемые из домов, гостиниц, ресторанов, больниц, магазинов, офисов и т.д., дорожный и тротуарный мусор, а также отходы от строительства и сноса зданий. Обычно отходы городского хозяйства содержат разнообразные материалы, такие как пластмасса, резина, дерево, бумага, ткани, стекло, металлы, пищевые отходы, сломанную мебель и прочие поврежденные или выброшенные за ненадобностью предметы.

Отдельные материалы или предметы, выделенные из отходов (такие как отходы пластмасс, резины, дерева, бумаги, тканей, стекла или металлов и отработавшие аккумуляторные батареи), и промышленные отходы не включаются и попадают в соответствующие им товарные позиции Номенклатуры. (Для промышленных отходов химической или смежных отраслей промышленности см. пункт (Г) ниже.) Эти материалы или предметы, но отсортированные, должны также включаться в соответствующие товарные позиции.

(В) ШЛАМ СТОЧНЫХ ВОД

Шлам сточных вод - это шлам, образующийся на городских предприятиях по переработке сточных вод, включает отходы предварительной обработки, промывные воды и нестабилизированный шлам.

В данную товарную позицию не включается стабилизированный шлам в случае, если он пригоден для использования в качестве удобрений (группа 31). Однако в

данную товарную позицию включаются шламы сточных вод, содержащие другие материалы, наносящие вред сельскому хозяйству (например, тяжелые металлы) и делающие стабилизированные шламы непригодными для их использования в качестве удобрений.

(Г) ОТХОДЫ ПРОЧИЕ, УКАЗАННЫЕ В ПРИМЕЧАНИИ 6 К ДАННОЙ ГРУППЕ

В данную товарную позицию также включается широкое разнообразие прочих отходов, указанных в примечании 6 к данной группе. Они включают:

(1) Клинические отходы, являющиеся загрязненными отходами, образующимися в результате научных исследований в области медицины, диагностических, лечебных или других медицинских, хирургических, стоматологических или ветеринарных процедур. Такие отходы часто содержат патогены, фармацевтические вещества и жидкости, выделяемые организмом, и требуют специальных процедур по обезвреживанию (например, загрязненная одежда, использованные перчатки и шприцы).

(2) Отработанные органические растворители, обычно образующиеся в результате процессов очистки и промывки и содержащие преимущественно органические растворители, не пригодные в существующем виде для дальнейшего использования в качестве первичных продуктов независимо от того, предназначены ли они для регенерации растворителей или не предназначены.

Отходы, содержащие преимущественно нефтепродукты или продукты, полученные из битуминозных пород, не включаются (товарная позиция 2710).

(3) Отработанные растворы для травления металлов, гидравлические жидкости, тормозные жидкости и антифризы, не пригодные в существующем виде для дальнейшего использования в качестве первичных продуктов. Их обычно используют для регенерации первичных продуктов.

Однако в данную товарную позицию не включаются зола и остатки отработанных растворов для травления металлов, пригодные для регенерации металлов или соединений металлов (товарная позиция 2620), и отработанные гидравлические жидкости и тормозные жидкости, содержащие преимущественно нефть или нефтепродукты, полученные из битуминозных пород (товарная позиция 2710).

(4) Прочие отходы химической или смежных отраслей промышленности. В данную категорию товаров включаются, *inter alia*, отходы, образующиеся при производстве, составлении и использовании чернил, полиграфических красок, красителей, пигментов, красок, политуры и лаков, кроме отходов городского хозяйства и отработанных органических растворителей. Они представляют собой, как правило, гетерогенные смеси, которые могут варьироваться от жидких до полутвердых дисперсий в водной или неводной среде с широким диапазоном вязкости. Они непригодны в представленном виде для дальнейшего использования.

Однако в данную товарную позицию не включаются шлак, зола и остатки от отходов, образующихся при производстве, составлении и применении чернил, полиграфических красок, красителей, пигментов, красок, политуры и лаков, используемые для извлечения металлов или их соединений (товарная позиция 2620), и отходы, содержащие преимущественно нефть или нефтепродукты, полученные из битуминозных пород (товарная позиция 2710).

В данную товарную позицию также не включаются:

(а) шлак, зола и остатки, содержащие металлы, мышьяк или их смеси, используемые в промышленности для извлечения мышьяка или металлов или для производства их соединений (товарная позиция 2620);

(б) зола и остатки от сжигания отходов городского хозяйства (товарная позиция 2621);

(в) терпеновые побочные продукты детерпенизации эфирных масел (товарная позиция 3301);

(г) щелок, остающийся при изготовлении древесной массы (товарная позиция 3804).

3826 Биодизель и его смеси, не содержащие или содержащие менее 70 мас.% нефти или нефтепродуктов, полученных из битуминозных пород

Биодизель состоит из моноалкильных сложных эфиров жирных кислот с различной длиной цепи, не смешивающихся с водой и характеризующихся высокой температурой кипения, низким давлением паров и вязкостью, аналогичной вязкости дизельного топлива, получаемого из нефти. Биодизель обычно получают в результате химического процесса, называемого переэтерификация, в течении которого жирные кислоты в маслах или жирах вступают в реакцию со спиртом (обычно метанол или этанол) в присутствии катализатора, образуя необходимые сложные эфиры.

Биодизель получают из растительных масел (например, рапсовое, соевое, пальмовое, подсолнечное, хлопковое, ятрофы), животных жиров (например, лярд, топленый жир) или бывших в употреблении масел или жиров (например, масла для жарения, переработанный кулинарный жир).

Сам биодизель не содержит нефти или нефтепродуктов, полученных из битуминозных пород, но может находиться в смеси или составе дистиллятных топлив, полученных из нефти или битуминозных пород (например, дизельное, керосиновое, печное топливо). Биодизель может использоваться в качестве топлива для поршневых двигателей внутреннего сгорания, при производстве тепловой энергии или в аналогичных целях.

В данную товарную позицию не включаются:

(а) смеси, содержащие 70 мас.% или более нефти или нефтепродуктов, полученных из битуминозных пород (товарная позиция 2710);

(б) продукты, полученные из полностью восстановленных растительных масел и состоящие исключительно из цепей углеводов алифатического ряда (товарная позиция 2710).

Раздел VII

ПЛАСТМАССЫ И ИЗДЕЛИЯ ИЗ НИХ; КАУЧУК, РЕЗИНА И ИЗДЕЛИЯ ИЗ НИХ

Примечания:

1. Товары, представленные в наборах, состоящих из двух или более отдельных компонентов, некоторые или все из которых включаются в данный раздел и предназначены для смешивания с целью получения продукта, включаемого в раздел VI или VII, должны включаться в товарную позицию, соответствующую этому продукту, при условии, что эти компоненты:

(а) с учетом способа их упаковки явно предназначены для использования совместно без переупаковки;

(б) поставляются совместно; и

(в) определяются по их природе или по их соотношениям как дополняющие друг друга.

2. За исключением товаров товарной позиции 3918 или 3919, пластмассы, каучук и изделия из них с напечатанными узорами, рисунками или изображениями, специально на них нанесенными для их основного назначения, включаются в группу 49.

ОБЩИЕ ПОЛОЖЕНИЯ

Примечание 1 к разделу.

Данное примечание относится к классификации товаров, представленных в комплектах, состоящих из двух или более отдельных компонентов, некоторые или все из которых включаются в раздел VII. Примечание, однако, ограничивается только комплектами, компоненты которых предназначены для смешивания вместе с целью получения продукта, включаемого в раздел VI или VII. Такие комплекты следует включать в товарную позицию, соответствующую этому продукту, при условии, что его компоненты удовлетворяют условиям пунктов (а) - (в) данного примечания.

Следует отметить, что примечание 1 к данному разделу не распространяется на товары, представленные в комплектах, состоящих из двух или более отдельных компонентов, некоторые или все из которых включаются в раздел VII, если компоненты предназначены для использования последовательно без предварительного их смешивания. Такие товары, поставляемые для розничной продажи, следует

классифицировать согласно Основным правилам интерпретации Номенклатуры (обычно Правило 3 (б)); в случае, если товары поставляются не для розничной продажи, компоненты комплектов следует классифицировать отдельно.

Примечание 2 к разделу.

Товары товарной позиции 3918 (покрытия для пола и покрытия для стен или потолков из пластмасс) и товарной позиции 3919 (самоклеящиеся плиты и т.д. из пластмасс), даже если они с напечатанными узорами, рисунками или изображениями, специально на них нанесенными для их основного назначения, не попадают в группу 49, а включаются в вышеупомянутые товарные позиции. Однако все другие товары из пластмасс или каучука, типа описанных в данном разделе, включаются в группу 49 при условии, что рисунки являются специально на них нанесенными для их основного назначения.

Группа 39 Пластмассы и изделия из них

Примечания:

1. Во всей Номенклатуре термин "пластмассы" означает материалы товарных позиций 3901 - 3914, которые способны при полимеризации или на какой-либо последующей стадии принимать заданную форму под влиянием внешнего воздействия (обычно температуры и давления, а при необходимости и с использованием растворителя или пластификатора) и сохранять ее после устранения внешнего воздействия, такого как прессование, литье, экструдирование, каландрирование или другого.

Во всей Номенклатуре термин "пластмассы" означает также вулканизованное волокно, однако не применяется к материалам, рассматриваемым как текстильные в разделе XI.

2. В данную группу не включаются:

(а) материалы смазочные товарной позиции 2710 или 3403;

(б) воски товарной позиции 2712 или 3404;

(в) отдельные органические соединения определенного химического состава (группа 29);

(г) гепарин или его соли (товарная позиция 3001);

(д) растворы (кроме коллодиев), состоящие из любых продуктов товарных позиций 3901 - 3913 в летучих органических растворителях, при условии, что масса растворителя превышает 50% от массы раствора (товарная позиция 3208); фольга для тиснения товарной позиции 3212;

(е) органические поверхностно-активные вещества или средства товарной позиции 3402;

(ж) переплавленные смолы или смолы сложноэфирные (товарная позиция 3806);

(з) присадки готовые к нефтепродуктам (включая бензин) или другим жидкостям, используемым в тех же целях, что и нефтепродукты (товарная позиция 3811);

(и) жидкости готовые гидравлические на основе полигликолей, силиконов или других полимеров группы 39 (товарная позиция 3819);

(к) реагенты диагностические или лабораторные на подложке из пластмасс (товарная позиция 3822);

(л) синтетический каучук группы 40 или изделия из него;

(м) шорно-седельные изделия или упряжь (товарная позиция 4201) или сундуки дорожные, чемоданы, сумки или другие изделия товарной позиции 4202;

(н) плетеные, корзиночные изделия или прочие изделия группы 46;

(о) настенные покрытия товарной позиции 4814;

(п) товары раздела XI (текстильные материалы и текстильные изделия);

(р) изделия раздела XII (например, обувь, головные уборы, зонты, солнцезащитные зонты, трости, кнуты, хлысты или их детали или части);

(с) бижутерия товарной позиции 7117;

(т) товары раздела XVI (машины и механические или электрические устройства);

(у) части летательных аппаратов или транспортных средств раздела XVII;

(ф) изделия группы 90 (например, оптические элементы, оправы для очков, чертежные инструменты);

(х) изделия группы 91 (например, корпуса часов всех видов);

(ц) изделия группы 92 (например, музыкальные инструменты или их части);

(ч) изделия группы 94 (например, мебель, лампы и осветительное оборудование, световые вывески, сборные строительные конструкции);

(ш) изделия группы 95 (например, игрушки, игры, спортивный инвентарь); или

(щ) изделия группы 96 (например, щетки, пуговицы, застежки-молнии, расчески, мундштуки или чубуки для трубок или аналогичные изделия, части для термосов или аналогичные изделия, ручки, карандаши с выталкиваемым стержнем и моноопоры, двуноги, треноги и аналогичные изделия).

3. В товарные позиции 3901 - 3911 включаются только следующие продукты химического синтеза:

(а) жидкие синтетические полиолефины, менее 60 об.% которых перегоняется при температуре 300 °С и давлении 1013 мбар в случае применения перегонки при пониженном давлении (товарные позиции 3901 и 3902);

(б) смолы с низкой степенью полимеризации кумароно-инденового типа (товарная позиция 3911);

(в) другие синтетические полимеры, содержащие в среднем, по крайней мере, 5 мономерных звеньев;

(г) силиконы (товарная позиция 3910);

(д) резолы (товарная позиция 3909) и другие форполимеры.

4. Термин "сополимеры" означает все полимеры, в которых ни одно мономерное звено не составляет 95 мас.% или более от общего содержания полимера.

В данной группе, если в контексте не оговорено иное, сополимеры (включая сополиконденсаты, продукты аддитивной сополимеризации, блоксополимеры и привитые сополимеры) и смеси полимеров включаются в ту же товарную позицию, что и полимеры сомономерного звена, преобладающего по массе над любым другим индивидуальным сомономерным звеном. В данном примечании сомономерные звенья, образующие полимеры, попадающие в ту же товарную позицию, должны рассматриваться вместе.

Если не преобладает ни одно сомономерное звено, то сополимеры или полимерные смеси, в зависимости от конкретного случая, должны включаться в товарную позицию, последнюю в порядке возрастания кодов среди рассматриваемых равнозначных товарных позиций.

5. Химически модифицированные полимеры, в которых только боковые цепи главной полимерной цепи изменены химическим воздействием, включаются в товарную позицию, соответствующую немодифицированному полимеру. Это условие не относится к привитым сополимерам.

6. В товарных позициях 3901 - 3914 термин "первичные формы" означает только следующие формы:

(а) жидкости и пасты, включая дисперсии (эмульсии, суспензии) и растворы;

(б) блоки неправильной формы, куски, порошки (включая пресс-порошки), гранулы, хлопья и аналогичные насыпные формы.

7. В товарную позицию 3915 не включаются отходы, обрезки и скрап одного термопластичного материала, переработанного в первичные формы (товарные позиции 3901 - 3914).

8. В товарной позиции 3917 термин "трубы, трубки и шланги" означает полые изделия или полуфабрикаты, или готовые изделия, обычно используемые для транспортировки, подачи или распределения газов или жидкостей (например, рифленый садовый шланг, перфорированные трубы). Этот термин также означает оболочки для колбасных изделий и другие трубы, принимающие плоскую форму. Однако, за исключением последних, изделия, имеющие внутреннее поперечное сечение иной формы, чем круг, овал, прямоугольник (в котором длина не более чем в 1,5 раза превышает ширину) или правильный многоугольник, рассматриваются не как трубы, трубки и шланги, а как фасонные профили.

9. В товарной позиции 3918 термин "покрытия для стен или потолков из пластмасс" означает изделия в рулонах шириной не менее 45 см, применяемые для декорирования стен или потолков, состоящие из пластмасс, закрепленных на подложке из любого материала, кроме бумаги; при этом слой пластмассы (на лицевой поверхности) обычно декорирован путем тиснения, рифления, окрашивания, нанесения печатного рисунка или иным способом.

10. В товарных позициях 3920 и 3921 термин "плиты, листы, пленка и полосы или ленты" означает только плиты, листы, пленку и полосы или ленты (кроме включаемых в группу 54), а также блоки правильной геометрической формы с рисунком или без рисунка, или с поверхностью, обработанной другим способом, не нарезанные или нарезанные на прямоугольники (включая квадраты), но без дальнейшей обработки (даже если в результате подобных операций они становятся готовой продукцией).

11. В товарную позицию 3925 включаются только следующие изделия, не являющиеся продукцией, включаемой в предыдущие товарные позиции подгруппы II данной группы:

(а) резервуары, баки (включая септик-баки), бочки и аналогичные емкости объемом более 300 л;

(б) строительные элементы, используемые, например, для полов, стен или перегородок, потолков или крыш;

(в) водостоки и фитинги к ним;

(г) двери, окна и рамы к ним и пороги для дверей;

(д) балконы, балюстрады, заборы, калитки и аналогичные ограждения;

(е) ставни, шторы (включая венецианские жалюзи) и аналогичные изделия и части и приспособления к ним;

(ж) крупногабаритные конструкционные элементы стеллажей для сборки и постоянной установки, например, в магазинах, мастерских, складах;

(з) декоративные архитектурные детали, например, канелюры, купола, голубятни; и

(и) арматура и фурнитура, предназначенные для стационарной установки в/или на дверях, окнах, лестницах, стенах или других частях зданий, например, кнопки, ручки, крючки, скобы, крючки для полотенец, платы для выключателей и другие защитные платы.

Примечания к субпозициям:

1. В любой товарной позиции данной группы полимеры (включая сополимеры) и химически модифицированные полимеры должны классифицироваться в соответствии со следующими положениями:

(а) в случае наличия субпозиции "прочие" на том же уровне:

(1) в субпозиции "полимеры" наличие префикса "поли" (например, полиэтилен и полиамид-6,6) означает, что основное мономерное звено или мономерные звенья названного полимера, взятые вместе, должны составлять 95 мас.% или более от общего содержания полимера;

(2) сополимеры субпозиций 3901 30, 3901 40, 3903 20, 3903 30 и 3904 30 должны включаться в те же субпозиции при условии, что сомономерные звенья вышеназванных сополимеров составляют 95 мас.% или более от общего содержания полимера;

(3) химически модифицированные полимеры должны включаться в субпозицию " прочие" в случае, если химически модифицированные полимеры не включаются в другую, более специфическую, субпозицию;

(4) полимеры, не приведенные выше в пункте (1), (2) или (3), должны включаться в ту субпозицию из числа оставшихся субпозиций того же уровня, которая включает полимеры мономерного звена, преобладающего по массе над всеми другими индивидуальными сомономерными звеньями. С этой целью основные мономерные звенья полимеров, образующие полимеры, попадающие в одну и ту же субпозицию, должны рассматриваться вместе. Сравняться должны только те входящие в полимер сомономерные звенья, которые входят в субпозиции одного уровня;

(б) в случае отсутствия субпозиции "прочие" на том же уровне:

(1) полимеры должны включаться в субпозицию, включающую полимеры того мономерного звена, которое преобладает по массе над всеми другими индивидуальными сомономерными звеньями. С этой целью основные мономерные звенья полимеров, попадающие в одну и ту же субпозицию, должны рассматриваться вместе. Сравняться должны только те входящие в полимер сомономерные звенья, которые входят в субпозиции одного уровня;

(2) химически модифицированные полимеры должны включаться в субпозицию, соответствующую немодифицированному полимеру.

Полимерные смеси должны включаться в ту же субпозицию, что и полимеры тех же мономерных звеньев в тех же пропорциях.

2. В субпозиции 3920 43 термин "пластификаторы" распространяется на вторичные пластификаторы.

ОБЩИЕ ПОЛОЖЕНИЯ

В данную группу включаются вещества, называемые полимерами, полуфабрикаты и изделия из них, при условии, что они не исключены примечанием 2 к данной группе.

Полимеры

Полимеры состоят из молекул, которые характеризуются повторением одного или более типов мономерных звеньев.

Полимеры могут образовываться в результате реакции между несколькими молекулами того же самого или различного химического состава. Процесс, в результате которого образуются полимеры, называется полимеризацией. Этот термин означает следующие основные типы реакций:

(1) Полиприсоединение, в котором отдельные молекулы с этиленовой ненасыщенностью реагируют с каждой другой путем простого присоединения, без образования воды или других побочных продуктов, образуя полимерную цепь,

содержащую только углерод - углеродные связи, например, образование полиэтилена из этилена или сополимеров этиленвинилацетата из этилена и винилацетата. Этот тип полимеризации иногда называется просто полимеризацией или сополимеризацией.

(2) Полимеризация с перегруппировкой, в которой молекулы с функциональными группами, содержащими такие атомы, как кислород, азот или сера, реагируют с каждой другой путем присоединения с предварительной внутримолекулярной перегруппировкой без образования воды и других побочных продуктов. При этом образуется полимерная цепь, в которой мономерные звенья связаны друг с другом эфирной, амидной, уретановой или другими связями, как, например, при образовании полиметиленаоксида (полиформальдегида) из формальдегида, полиамида-6 из капролактама или полиуретанов из полиола и диизоцианата. Такой тип полимеризации также называется полиприсоединением.

(3) Поликонденсация - реакция, в которой молекулы с функциональными группами, содержащими такие атомы, как кислород, азот или сера, реагируют с каждой другой путем реакции конденсации с образованием воды или других побочных продуктов. При этом образуется полимерная цепь, в которой мономерные звенья связаны друг с другом эфирной, сложноэфирной, амидной или другими связями, как, например, при образовании полиэтилентерефталата из этиленгликоля и терефталевой кислоты или полиамида-6,6 из гексаметилендиамина и адипиновой кислоты. Этот тип полимеризации также называется конденсацией или поликонденсацией.

Полимеры могут быть химически модифицированы, например, хлорированием полиэтилена или поливинилхлорида, хлорсульфированием полиэтилена, ацетилированием или нитрованием целлюлозы или при гидролизе поливинилацетата.

Сокращенные названия полимеров

Многие полимеры, описанные в данной группе, известны также под сокращенными названиями. Список некоторых наиболее часто используемых аббревиатур приведен ниже:

АБС [ABS]	Сополимер акрилонитрила, бутадиена и стирола
АЦ [CA]	Ацетат целлюлозы
БАЦ [CAB]	Ацетобутират целлюлозы
КМЦ [CMC]	Карбоксиметилцеллюлоза
ЛПЭНП [LLDPE]	Линейный полиэтилен низкой плотности
ПБТФ [PBT]	Полибутилентерефталат
ПДМС [PDMS]	Полидиметилсилоксан
ПВА [PVAC]	Поливинилацетат
ПВБ [PVB]	Поливинилбутираль
ПВП [PVP]	Поливинилпирролидон
ПВС [PVAL]	Поливиниловый спирт
ПВФ [PVDF]	Поливинилиденфторид

ПВХ [PVC]	Поливинилхлорид
ПИБ [PIB]	Полиизобутилен
ПММА [PMMA]	Полиметилметакрилат
ПП [PP]	Полипропилен
ППО [PPOX]	Полипропиленоксид (полиоксипропилен)
ПС [PS]	Полистирол
ПТФЭ [PTFE]	Политетрафторэтилен
ПФО [PPO]	Полифениленоксид
ПФС [PPS]	Полифениленсульфид
ПЦ [CP]	Пропионат целлюлозы
ПЭ [PE]	Полиэтилен
ПЭВП [HDPE]	Полиэтилен высокой плотности
ПЭНП [LDPE]	Полиэтилен низкой плотности
ПЭО [PEOX]	Полиэтиленоксид (полиоксиэтилен)
ПЭТФ [PET]	Полиэтилентерефталат
САН [SAN]	Сополимер стирола и акрилонитрила
САН [SAN]	Сополимер стирола и акрилонитрила
ХПЭ [CPE]	Хлорированный полиэтилен
ЭВА [EVA]	Сополимер этилена и винилацетата

Следует отметить, что серийно выпускаемые полимеры иногда содержат больше мономерных звеньев, чем представлено в аббревиатуре таких полимеров (например, линейный полиэтилен низкой плотности (ЛПЭНП), который является преимущественно полимером этилена, содержащим небольшое количество (часто более 5%) альфа-олефиновых мономерных звеньев). Более того, соответствующие количества мономерных звеньев в полимере могут располагаться не в том порядке, как в аббревиатуре этого полимера (например, сополимер акрилонитрила и бутадиенстирола (АБС), содержащий стирол как преобладающее мономерное звено).

Поэтому аббревиатуры полимеров нужно использовать только как вспомогательное название. В этих случаях классификация должна проводиться с применением соответствующих примечаний к группе и примечаний к субпозициям и с учетом относительного состава мономерных звеньев в полимере (см. примечание 4 к данной группе и примечание к субпозициям 1).

Пластмассы

Термин "пластмассы", определенный в примечании 1 к данной группе, означает материалы товарных позиций 3901 - 3914, которые способны при полимеризации или на какой-либо последующей стадии принимать заданную форму под влиянием внешнего воздействия (обычно температуры и давления, а при необходимости и с использованием растворителя или пластификатора) и сохранять ее после устранения

внешнего воздействия, такого как прессование, литье, экструзия, каландрирование или другого. Во всей Номенклатуре термин "пластмассы" также означает вулканизованное волокно.

Однако данный термин не относится к материалам, рассматриваемым как текстильные в разделе XI. Следует отметить, что это определение "пластмасс" применяется во всей Номенклатуре.

Термин "полимеризация" используется в данном определении в широком смысле и означает любой метод образования полимера, включая полиприсоединение, полимеризацию с перегруппировкой, а также поликонденсацию.

Если материал этой группы можно размягчать повторно путем термообработки, придать ему форму изделия, например, прессованием, а затем он затвердевает при охлаждении, такой материал называется "термопластичным". Если его можно преобразовать или он уже преобразован в неплавкий продукт химическим или физическим путем (например, путем нагрева), он называется "терморезактивным".

Пластмассы имеют почти неограниченные области применения, но многие товары, изготовленные из них, могут классифицироваться и в другом месте (см. примечание 2 к данной группе).

Общая организация группы

Группа делится на две подгруппы. Подгруппа I включает полимеры в первичных формах, а подгруппа II - отходы, обрезки и скрап, а также полуфабрикаты и готовые изделия.

В подгруппе I, относящейся к первичным формам, продукты товарных позиций 3901 - 3911 получают в результате химического синтеза, а продукты товарных позиций 3912 и 3913 являются или природными полимерами, или получают из них путем химической обработки. В товарную позицию 3914 включаются ионообменные смолы на основе полимеров товарных позиций 3901 - 3913.

В подгруппе II в товарную позицию 3915 входят отходы, обрезки и скрап пластмасс. В товарные позиции 3916 - 3925 входят полуфабрикаты или определенные изделия из пластмасс. Товарная позиция 3926 является остаточной товарной позицией, в которую входят изделия, в другом месте не поименованные или не включенные, из пластмасс или прочих материалов товарных позиций 3901 - 3914.

Общий обзор товарных позиций 3901 - 3911

Границы данных товарных позиций определяются примечанием 3 к данной группе. Данные товарные позиции применимы только к товарам, получаемым путем химического синтеза, входящим в следующие категории:

(а) Жидкие синтетические полиолефины, которые являются полимерами, полученными из этилена, пропилена, бутилена (бутена) или других олефинов. Они

включаются в товарную позицию 3901 или 3902 при условии, что менее 60 об.% перегоняется при 300 °С и давлении 1013 мбар в случае применения перегонки при пониженном давлении.

(б) Смолы с низкой степенью полимеризации кумароно-инденового типа, полученные путем сополимеризации смешанных мономеров (включая кумарон и инден), выделенных из каменноугольного дегтя (товарная позиция 3911).

(в) Другие синтетические полимеры, содержащие в среднем, по крайней мере, 5 мономерных звеньев, которые соединены в непрерывной последовательности. К ним относятся полимеры, указанные в примечании 1 к данной группе.

При подсчете среднего числа мономерных звеньев, в соответствии с примечанием 3 (в) к данной группе, следует учесть, что поликонденсаты и некоторые полимеры, полученные полимеризацией с перегруппировкой, могут состоять из более чем одного мономерного звена, каждое из которых имеет разный химический состав. Мономерное звено - это наибольшее звено, включаемое одной молекулой мономера в процесс полимеризации. Не следует путать его ни с повторяющимся основным звеном, которое является наименьшей составляющей единицей, которая повторяется в цепочке полимера, ни с термином "мономер", обозначающим молекулу, из которой может быть образован полимер.

Примеры:

(а) Поливинилхлорид

Нижеприведенная цепь представляет три мономерных звена:

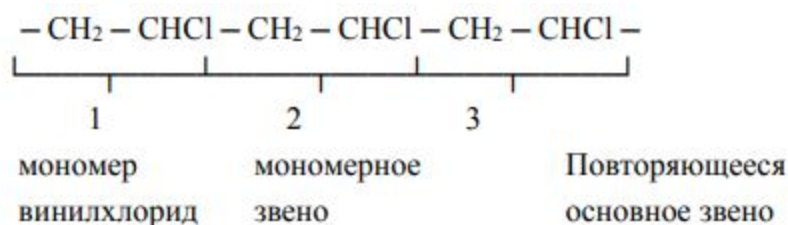

(В этом случае мономерное звено и повторяющееся основное звено имеют одно и то же строение).

(б) Полиамид-6,6

Нижеприведенная цепь представляет собой четыре мономерных звена:

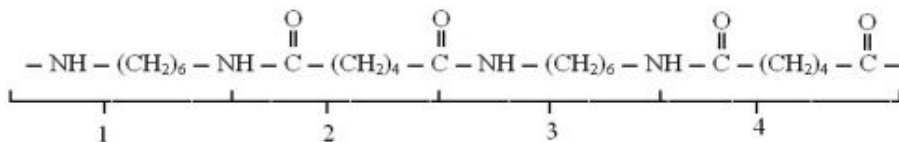

мономеры

гексаметилендиамин
(NH₂ — (CH₂)₆ — NH₂)

и

адипиновая кислота

(HOOC — (CH₂)₄ — COOH)

мономерные звенья

— NH — (CH₂)₆ — NH —

И

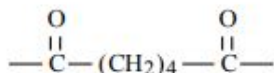

повторяющееся основное звено

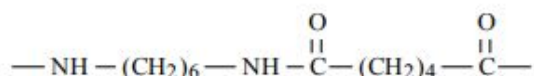

(В этом случае имеются два различных мономерных звена, и повторяющееся основное звено состоит из двух мономерных звеньев.)

(в) Этиленвинилацетатный сополимер

Нижеприведенная цепь представляет шесть мономерных звеньев:

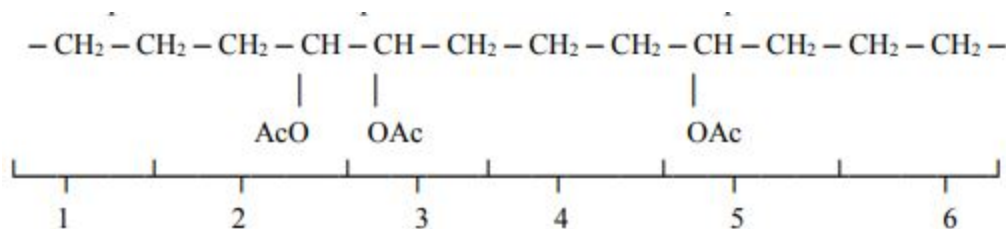

(где Ac означает CH₃ — C —



мономеры

этилен

(CH₂ = CH₂)

и

винилацетат

(CH₂ = CH — OAc)

мономерные
звенья

— CH₂ — CH₂ —

и

— CH₂ — CH — OAc
|

повторяющееся основное звено

(*)

(*) В данном случае мономерные звенья имеют случайное распределение, и выражение "повторяющееся основное звено" не применимо.

(г) Силиконы - это продукты неопределенного химического состава, содержащие в молекуле более одной связи кремний - кислород - кремний и содержащие органические группы, связанные с атомами кремния прямыми связями углерод - кремний (товарная позиция 3910).

(д) Резолы (товарная позиция 3909) и другие форполимеры. Форполимеры - это продукты, которые характеризуются незначительным количеством повторяющихся мономерных звеньев, причем форполимеры могут содержать непрореагировавшие мономеры. Форполимеры обычно не используются как таковые, а предназначаются для превращения в полимеры с более высокой молекулярной массой дальнейшей полимеризацией. Поэтому в данную товарную позицию не включаются конечные продукты, такие как диизобутилены (товарная позиция 2710) или полиэтиленоксиды (полиэтиленгликоли) с очень низкой молекулярной массой (товарная позиция 3824). Примерами форполимеров являются эпоксиды на основе бисфенола-А или фенолформальдегида и эпихлоргидрина и полимерных изоцианатов.

Сополимеры и смеси полимеров

Термин "сополимеры" определен в примечании 4 к данной группе и означает полимеры, в которых ни одно мономерное звено не составляет 95 мас.% или более от общего содержания полимера.

Так, например, полимер, содержащий 96% пропиленовых мономерных звеньев и 4% других олефиновых мономерных звеньев, не рассматривается как сополимер.

Сополимеры включают продукты сополимеризации или сополиконденсации, блок-сополимеры и привитые сополимеры.

Блок-сополимеры - это сополимеры, состоящие, по крайней мере, из двух связанных полимерных последовательностей, имеющих различные комбинации мономерных звеньев (например, сополимер этилена и пропилена, содержащий альтернативные сегменты полиэтилена и полипропилена).

Привитые сополимеры - это сополимеры, состоящие из основных полимерных цепей, которые имеют боковые полимерные цепи с различной комбинацией мономерных звеньев. Примерами являются сополимер стирола и бутадиена с привитым полистиролом (полистирол прививается к стиролбутадиеновому сополимеру) и полибутадиен с привитым сополимером стирола и акрилонитрила.

При классификации сополимеров (включая сополиконденсаты, полимеры, образующиеся сополимеризацией, блок-сополимеры и привитые сополимеры) и смесей полимеров следует руководствоваться примечанием 4 к данной группе. Если в контексте не оговорено иное, эти продукты следует рассматривать в товарной позиции, включающей полимеры того сомономерного звена, которое преобладает по массе над другими сомономерными звеньями. В соответствии с этим, сомономерные звенья, составляющие полимеры, попадающие в те же товарные позиции, рассматриваются вместе так, как если бы они были единственным сомономерным звеном.

Если ни одно из сомономерных звеньев (или групп сомономерных звеньев, полимеры которых попадают в одну товарную позицию) не преобладает, сополимеры или полимерные смеси, поскольку такие случаи возможны, включаются в ту товарную позицию, которая оказывается последней в порядке возрастания кодов среди рассматриваемых равнозначных товарных позиций.

Так, например, сополимер винилхлорида и винилацетата, содержащий 55% мономерных звеньев винилхлорида, попадает в товарную позицию 3904, но тот же сополимер, содержащий 55% мономерных звеньев винилацетата, включается в товарную позицию 3905.

Аналогично, сополимер, состоящий из 45% этиленовых, 35% пропиленовых и 20% изобутиленовых мономерных звеньев, включается в товарную позицию 3902, поскольку пропиленовые и изобутиленовые мономерные звенья, полимеры которых попадают в товарную позицию 3902, взятые вместе, составляют 55% этого сополимера и преобладают.

Смесь полимеров, состоящую из 55% полиуретана, полученного из толуолдиизоцианата и полиэфирполиола, и 45% полиоксисилилена, следует включать в товарную позицию 3909, поскольку мономерное звено полиуретана преобладает над мономерным звеном простой эфир фенилендиметиленоксида). По контексту определения полиуретанов, все мономерные звенья полиуретана, включая мономерные звенья полиэфирполиола, которые образуют часть полиуретана, должны рассматриваться вместе как мономерные звенья, попадающие в товарную позицию 3909.

Химически модифицированные полимеры

Химически модифицированные полимеры, представляющие собой полимеры, в которых только боковые цепи главной полимерной цепи изменены химическим воздействием, должны включаться в товарную позицию, предназначенную для немодифицированного полимера (см. примечание 5 к данной группе). Это положение не применимо к привитым сополимерам.

Так, например, хлорированный полиэтилен и хлорсульфированный полиэтилен включаются в товарную позицию 3901.

Полимеры, которые химически модифицированы с образованием реакционноспособных эпоксидных групп таким образом, что они превратились в эпоксидные смолы (см. пояснения к товарной позиции 3907), включаются в товарную позицию 3907. Например, феноло-альдегидные смолы, химически модифицированные эпихлоргидрином, следует классифицировать как эпоксидные смолы, а не как химически модифицированные фенолоальдегидные смолы товарной позиции 3909.

Смесь полимеров, в которой любой из входящих в нее полимеров был химически модифицирован, рассматривается как полностью химически модифицированная.

Первичные формы

В товарные позиции 3901 - 3914 включаются товары только в первичных формах. Термин "первичные формы" определен в примечании 6 к данной группе. Он означает только следующие формы:

(1) Жидкости и пасты. Они могут быть основным полимером, который требует отверждения воздействием температуры или иным способом для образования конечного материала, или дисперсиями (эмульсиями и суспензиями) или растворами неотвержденных или частично отвержденных материалов. Кроме веществ, необходимых "для отверждения" (таких как отвердители (реагенты для образования поперечных связей) или другие вспомогательные реагенты и ускорители), эти жидкости или пасты могут содержать и другие материалы, такие как пластификаторы, стабилизаторы, наполнители и красящие вещества, в основном предназначенные для придания конечным продуктам специальных физических свойств или других требуемых характеристик. Жидкости и пасты используются для литья, экструзии и т.д., а также как пропитывающие материалы, поверхностные покрытия, основы для лаков и красок, или в качестве клеев, загустителей, коагулянтов и т.д.

Если в результате добавления определенных веществ полученные продукты можно отнести к более специфической товарной позиции Номенклатуры, они не включаются в группу 39; так, например, произошло с:

(а) готовыми клеями - см. пункт (б) исключений в общих положениях к данной группе;

(б) готовыми присадками к нефтепродуктам (товарная позиция 3811).

Следует также отметить, что растворы (кроме коллодиев), состоящие из любых продуктов товарных позиций 3901 - 3913 в летучих органических растворителях, при условии, что масса растворителя превышает 50% от массы раствора, не включаются в данную группу, а включаются в товарную позицию 3208 (см. примечание 2 (д) к данной группе).

Жидкие полимеры без растворителя, явно предназначенные для использования только в качестве лаков (в которых образование пленки происходит под действием тепла, атмосферной влаги или кислорода, а не в результате добавления отвердителя), включаются в товарную позицию 3210. Если нет такой определенности в назначении, они попадают в данную группу.

Полимеры в первичных формах, содержащие в необходимых пропорциях все компоненты, которые делают данные продукты пригодными для их заявленного использования в качестве мастик, должны включаться в товарную позицию 3214.

(2) Порошки, гранулы и хлопья. В этом виде они используются для формования, а также для изготовления лаков, клеев и т.д., и в качестве загустителей, коагулянтов и т.д. Они могут состоять из непластифицированных материалов, которые становятся пластичными в процессе формования и отверждения, или из материалов, к которым могут быть добавлены пластификаторы; эти материалы могут включать наполнители (

например, древесную муку, целлюлозу, текстильные волокна, минеральные вещества, крахмал), красящие вещества или другие вещества, перечисленные выше в пункте (1). Порошки могут использоваться, например, для покрытия изделий при нагревании с применением или без применения статического электричества.

(3) Блоки неправильной формы, куски и аналогичные насыпные формы, содержащие или не содержащие наполнители, красящие или другие вещества, перечисленные выше в пункте (1). Блоки правильной геометрической формы не являются первичными формами и определяются термином "плиты, листы, пленка и полосы или ленты" (см. примечание 10 к данной группе).

Отходы, обрезки и скрап одного термопластичного материала, преобразованные в первичные формы, включаются в товарные позиции 3901 - 3914 (в зависимости от материала), а не в товарную позицию 3915 (см. примечание 7 к данной группе).

Трубы, трубки и шланги

Термин "трубы, трубки и шланги", используемый в товарной позиции 3917, определен в примечании 8 к данной группе.

Плиты, листы, пленка и полосы или ленты товарной позиции 3920 или 3921

Термин "плиты, листы, пленка и полосы или ленты", используемый в товарных позициях 3920 и 3921, определен в примечании 10 к данной группе.

Такие плиты, листы и т.д., с обработанной или необработанной поверхностью (включая квадраты и другие прямоугольники, нарезанные из них), со шлифованными краями, просверленные, фрезерованные, с загнутой кромкой, скрученные, обрамленные или другим способом обработанные или нарезанные на формы, кроме прямоугольной (включая квадратную), обычно включаются в товарные позиции 3918, 3919 или 3922 - 3926.

Пористые пластмассы

Ячеистые пластмассы - это пластмассы, имеющие много ячеек (либо открытых, либо закрытых, либо тех и других), распределенных по всей массе. Они включают вспененные пластмассы, или пенопласты, губчатые, микропористые или микроячеистые пластмассы. Они могут быть либо гибкими, либо жесткими.

Пористые пластмассы получают различными способами. К ним относятся такие способы как введение газа в пластмассу (например, механическое смешение, испарение растворителя с низкой температурой кипения, разложение материала, выделяющего газ), смешивание пластмассы с полыми микросферами (например, стеклянными или из феноло-альдегидной смолы), агломерация гранул пластмассы, а также смешивание пластмасс с водой или веществами, являющимися для них растворителями, которые при выделении из пластмассы образуют пустоты.

Пластмассы в сочетании с текстильным материалом

Покрытия для стен или потолков, в соответствии с примечанием 9 к данной группе, включаются в товарную позицию 3918. Иначе говоря, классификация пластмасс и их

сочетаний с текстильными материалами осуществляется согласно примечанию 1 (з) к разделу XI, примечанию 3 к группе 56 и примечанию 2 к группе 59. В данную группу также включаются следующие продукты:

(а) войлок или фетр, пропитанный, с покрытием или дублированный пластмассой, содержащий не более 50 мас.% текстильного материала, или войлок или фетр, полностью заделанный внутрь пластмассы;

(б) текстильные материалы и нетканые материалы, полностью заделанные внутрь пластмассы или полностью покрытые пластмассой с двух сторон, при условии, что такое покрытие видно невооруженным глазом, при этом не принимается во внимание какое-либо последующее изменение в цвете;

(в) текстильные материалы, пропитанные, с покрытием или дублированные пластмассами, которые нельзя без излома согнуть вручную вокруг цилиндра диаметром 7 мм при температуре 15 - 30 °С;

(г) плиты, листы и полосы или ленты из пористых пластмасс в сочетании с текстильными материалами (как определено в примечании 1 к группе 59), войлоком или фетром, или неткаными материалами при условии, что эти текстильные материалы используются только для армирования.

В этой связи однотонные, неотбеленные, отбеленные или однородно окрашенные текстильные материалы, войлок или фетр, или нетканые материалы рассматриваются только как армирующий материал при условии, что они прикреплены только к одной стороне плит, листов, полос или лент. Узорчатые, напечатанные или более сложно обработанные ткани (например, путем ворсования) и специальные материалы, такие как ворсовые ткани, тюль и кружево, а также текстильные материалы товарной позиции 5811 считаются материалами, выполняющими более широкие функции, чем только армирование.

Плиты, листы и полосы или ленты из пористых пластмасс в сочетании с текстильным материалом с обеих сторон независимо от природы этого материала не включаются в данную группу (обычно товарная позиция 5602, 5603 или 5903).

Сочетания пластмасс с материалами, кроме текстильных

В данную группу также включаются следующие продукты, независимо от того, были ли они получены в ходе одной или ряда последовательных операций, при условии, что они сохраняют основные свойства пластмасс:

(а) плиты, листы и т.д., включающие армирующую или опорную сетку из другого материала (проволока, стекловолокно и т.д.), внедренные в пластмассы;

(б) плиты, листы и т.д. из пластмасс, разделенные слоем другого материала, такого как металлическая фольга, бумага, картон и т.д.

Продукты, состоящие из бумаги или картона, с покрытием тонким слоем пластмассы с обеих сторон, не включаются в данную группу при условии, что они сохраняют основные свойства бумаги или картона (обычно товарная позиция 4811);

(в) слоистые листы из пластмассы, армированные или упрочненные бумагой, и продукты, состоящие из одного слоя бумаги или картона, покрытые слоем пластмассы, который составляет более половины общей толщины, кроме настенных покрытий товарной позиции 4814;

(г) продукты, состоящие из стекловолокна или листов бумаги, пропитанных пластмассой и спрессованных вместе, при условии, что эти материалы приобретают твердость и жесткость. (Если они сохраняют свойства бумаги или изделий из стекловолокна, они включаются в группу 48 или 70 в зависимости от конкретного случая.)

Положения предыдущего пункта также применимы, *mutatis mutandis*, к мононитям, пруткам, стержням, фасонным профилям, трубам, трубкам и шлангам и изделиям.

Следует отметить, что металлическая сетка или плетение из недорогого металла, которые были просто подвергнуты погружению в пластмассы, не включаются (раздел XV), даже если отверстия в результате погружения оказываются заполненными

В данную группу включаются те плиты и листы, состоящие из слоев древесины и пластмассы, в которых древесина служит только для поддержания или упрочнения полимера; те изделия, в которых пластмассы несут только вспомогательную функцию (а именно, когда они являются основой для декоративной облицовки), из рассмотрения исключаются (группа 44). В связи с этим следует отметить, что строительные панели, состоящие из слоев древесины и пластмассы, включаются, как правило, в группу 44 (см . общие положения к данной группе).

Кроме исключений, упомянутых в примечании 2 к группе, в данную группу не включаются:

(а) концентрированные дисперсии красящего вещества в пластмассе, имеющие характер продуктов группы 32; см., например, пояснения к товарной позиции 3204 (пункт (I) (B) относительно концентрированных дисперсий красящих веществ в пластмассе и пункт (II) (2), касающийся органических люминофоров, а именно родамина В в пластмассе), товарной позиции 3205 (седьмой абзац, касающийся концентрированных дисперсий цветных лаков в пластмассе) и товарной позиции 3206 (пункт (A) (I), шестой абзац, касающийся концентрированных дисперсий других красящих веществ в пластмассе);

(б) готовые препараты, специально предназначенные для использования в качестве клеящих веществ, состоящие из полимеров или их смесей товарных позиций 3901 - 3913, которые помимо любых разрешенных добавок к продуктам этой группы (наполнителей, пластификаторов, растворителей, пигментов и т.д.) содержат вещества, не включенные в данную группу (например, воски, сложные эфиры канифоли,

немодифицированный природный шеллак), и продукты товарных позиций 3901 - 3913, расфасованные для розничной продажи в качестве клеев или адгезивов, нетто-массой не более 1 кг (товарная позиция 3506);

(в) пластмассы и изделия из них (кроме товаров товарной позиции 3918 или 3919) с напечатанными узорами, рисунками, или изображениями специально на них нанесенными для их основного назначения (группа 49).

Пояснение к субпозициям.

Примечание к субпозициям 1

Данное примечание регламентирует классификацию полимеров (включая сополимеры), химически модифицированных полимеров и смесей полимеров на уровне субпозиций. Прежде чем эти продукты классифицировать на уровне субпозиций, их сначала следует включить в соответствующую товарную позицию в соответствии с положениями примечаний 4 и 5 к данной группе (см. общие положения к данной группе).

Классификация полимеров (включая сополимеры) и химически модифицированных полимеров

Согласно примечанию к субпозициям 1, полимеры (включая сополимеры) и химически модифицированные полимеры следует классифицировать в соответствии с условиями пункта

(а) или (б) этого примечания в зависимости от того, существует или нет субпозиция "прочие" на том же уровне субпозиций.

Субпозиция, называемая "прочие", не включает такие субпозиции как "прочие полиэфирные сложные" и "из прочих пластмасс".

Выражение "на том же уровне" относится к субпозициям одного и того же уровня, а именно: однодефисные субпозиции (уровень 1) или двуdefисные субпозиции (уровень 2) (см. пояснения к Правилу 6 Основных правил интерпретации Номенклатуры).

Следует отметить, что некоторые товарные позиции (например, товарная позиция 3907) содержат субпозиции обоих уровней.

(А) Классификация в том случае, когда существует субпозиция "прочие" того же уровня

(1) Подпункт (а) (1) примечания к субпозиции 1 определяет полимеры с префиксом "поли" (например, полиэтилен и полиамид-6,6), как полимеры, в которых основное мономерное звено или мономерные звенья названного полимера, взятые вместе, составляют 95 мас.% или более от общего содержания полимера. В случае, если названные классы полимеров обозначены префиксом "поли" (например, политерпены субпозиции 3911 10), все мономерные звенья, попадающие в тот же класс (например, различные терпеновые мономерные звенья в случае политерпенов), должны составлять 95 мас.% или более от общего содержания полимера.

Следует подчеркнуть, что это определение относится только к полимерам субпозиций, которые имеют субпозицию, поименованную "прочие", на том же уровне.

Таким образом, например, полимер, состоящий из 96% этиленовых мономерных звеньев и 4% пропиленовых мономерных звеньев и имеющий удельный вес 0,94 или более (и относящийся к полимерам товарной позиции 3901 в контексте примечания 4 к данной группе), следует рассматривать как полиэтилен субпозиции 3901 20, потому что этиленовые мономерные звенья составляют более 95% от общего содержания полимера и существует субпозиция "прочие" этого же уровня.

Вышеуказанное обозначение полимеров префиксом "поли" в случае поливиниловых спиртов не требует, чтобы 95 мас.% или более мономерных звеньев назывались "виниловый спирт". Однако оно требует, чтобы мономерные звенья винилацетата и винилового спирта, взятые вместе, составляли 95 мас.% или более от общего содержания полимера.

(2) Подпункт (а) (2) примечания к субпозициям 1 трактует классификацию товаров субпозиций 3901 30, 3901 40, 3903 20, 3903 30 и 3904 30.

Сополимеры, классифицируемые в этих пяти субпозициях, должны содержать 95 мас.% или более основных мономерных звеньев того полимера, который поименован в данной субпозиции.

Так, например, сополимер, состоящий из 61% винилхлоридных, 35% винилацетатных мономерных звеньев и 4% мономерных звеньев малеинового ангидрида (являясь полимером товарной позиции 3904), следует рассматривать как сополимер винилхлорида и винилацетата субпозиции 3904 30, потому что винилхлоридные и винилацетатные мономерные звенья, вместе взятые, составляют 96% от общего содержания полимера.

С другой стороны, сополимер, состоящий из 60% стирольных, 30% акрилонитрильных и 10% винилтолуольных мономерных звеньев (являясь полимером товарной позиции 3903), следует включать в субпозицию 3903 90 ("прочие"), а не в субпозицию 3903 20, потому что стирольные и акрилонитрильные мономерные звенья, взятые вместе, составляют только 90% от общего содержания полимера.

(3) Подпункт (а) (3) примечания к субпозициям 1 трактует классификацию химически модифицированных полимеров. Такие полимеры следует включать в субпозиции "прочие" при условии, что химически модифицированные полимеры более подробно не описаны ни в какой другой субпозиции. Логическим следствием этого примечания является то, что химически модифицированные полимеры не включаются в ту же субпозицию, что и немодифицированный полимер, если сам немодифицированный полимер не включается в субпозицию "прочие".

Так, например, хлорированный или хлорсульфированный полиэтилен, являясь химически модифицированным полиэтиленом товарной позиции 3901, должен включаться в субпозицию 3901 90 ("прочие").

С другой стороны, поливиниловый спирт, который получают путем гидролиза поливинилацетата, следует включать в субпозицию 3905 30, которая специально предназначена для него.

(4) Подпункт (а) (4): полимеры, которые нельзя классифицировать согласно условиям подпунктов (а) (1), (а) (2) или (а) (3), включаются в субпозицию "прочие", если нет более специфической субпозиции того же уровня, которая включает полимеры того мономерного звена, которое преобладает по массе над всеми другими мономерными звеньями. С этой целью основные мономерные звенья полимеров, попадающие в одну и ту же субпозицию, должны рассматриваться вместе. При этом сравнивать можно только основные мономерные звенья полимеров одинакового уровня классификации.

Наименования таких специфических субпозиций записываются как "полимеры х", "х-сополимеры" или "х-полимеры" (например, сополимеры пропилена (субпозиция 3902 30), фторполимеры (субпозиции 3904 61 и 3904 69).

Для включения в эти субпозиции мономерное звено, поименованное в субпозиции, должно преобладать над каждым другим отдельным мономерным звеном того же уровня классификации. Так, не требуется, чтобы мономерное звено, поименованное в субпозиции, составляло более 50% от общего содержания полимера в рассматриваемой последовательности.

Так, например, этиленпропиленовый сополимер, состоящий из 40% этиленовых и 60% пропиленовых мономерных звеньев (являющийся полимером товарной позиции 3902), должен включаться в субпозицию 3902 30 как сополимер пропилена, потому что пропилен является единственным основным мономерным звеном, принимаемым к рассмотрению.

Подобным образом сополимер, состоящий из 45% этиленовых, 35% пропиленовых и 20% изобутиленовых мономерных звеньев (являющийся полимером товарной позиции 3902), должен включаться в субпозицию 3902 30, потому что сравниваются только мономерные звенья пропилена и изобутилена (мономерное звено этилена не учитывается), и при этом пропиленовое мономерное звено преобладает над изобутиленовым.

С другой стороны, сополимер, состоящий из 45% этиленовых, 35% изобутиленовых и 20% пропиленовых мономерных звеньев (являющийся полимером товарной позиции 3902), должен включаться в субпозицию 3902 90, потому что сравниваются только мономерные звенья изобутилена и пропилена, и при этом изобутиленовое мономерное звено преобладает над полипропиленовым.

(Б) Классификация в том случае, когда не существует субпозиции "прочие" того же уровня

(1) Подпункт (б) (1) примечания к субпозициям 1 регламентирует классификацию полимеров субпозиции, включающей полимеры того мономерного звена, которое

преобладает по массе над всеми другими отдельными сомономерными звеньями в том случае, когда не существует субпозиции "прочие" того же уровня классификации. С этой целью основные мономерные звенья полимера, попадающие в одну и ту же субпозицию, должны рассматриваться вместе.

Метод классификации аналогичен методу классификации полимеров на уровне товарной позиции, описанному в примечании 4 к данной группе.

Применяется подход преобладания одного мономерного звена над другим за исключением ситуации, когда полимеры содержат мономерные звенья, попадающие в субпозиции разного уровня классификации. При таких обстоятельствах могут сравниваться между собой только мономерные звенья, относящиеся к полимерам одного и того же уровня классификации.

Так, например, сополиконденсаты мочевины и фенола с формальдегидом (являющиеся полимерами товарной позиции 3909) должны включаться в субпозицию 3909 10, если мономерное звено мочевины преобладает над фенольным мономерным звеном, и в субпозицию 3909 40, если преобладает фенольное мономерное звено, поскольку не существует субпозиции "прочие" на том же уровне классификации.

Следует помнить, что обозначение полимеров префиксом "поли" в подпункте (а) (1) примечания 1 к субпозициям не применимо к субпозициям, попадающим в рассматриваемую категорию.

Так, например, сополимеры, содержащие основные мономерные звенья как поликарбоната, так и полиэтилентерефталата, должны включаться в субпозицию 3907 40, если преобладает первое мономерное звено, и в субпозицию 3907 61 или 3907 69, если преобладает последнее мономерное звено, так как не существует субпозиции "прочие" на том же уровне классификации.

(2) Подпункт (б) (2) примечания к субпозициям 1 трактует классификацию химически модифицированных полимеров. Они должны включаться в субпозицию соответствующую немодифицированному полимеру, если не существует субпозиции "прочие" на том же уровне классификации.

Так, например, ацетилированные феноло-альдегидные смолы (являющиеся полимерами товарной позиции 3909) должны включаться в субпозицию 3909 40 как фенолоальдегидные смолы, поскольку данная товарная позиция не имеет субпозиции "прочие".

Классификация смесей полимеров

Последний абзац примечания к субпозициям 1 регламентирует классификацию полимерных смесей. Они должны включаться в ту же субпозицию, что и полимеры тех же мономерных звеньев в тех же пропорциях.

Следующие примеры иллюстрируют классификацию смесей полимеров:

- Смесь полимеров с удельным весом более 0,94, состоящая из 96% полиэтилена и 4% полипропилена, должна включаться в субпозицию 3901 20 как полиэтилен, так как

этиленовое мономерное звено составляет более 95% от общего содержания этого полимера.

- Смесь полимеров, состоящая из 60% полиамида-6 и 40% полиамида-6,6, должна включаться в субпозицию 3908 90 ("прочие"), поскольку ни одно из основных мономерных звеньев полимеров не составляет 95 мас.% или более от общего содержания полимера.

- Смесь полипропилена (45%), полибутилентерефталата (42%) и полиэтиленизофталата (13%) должна включаться в товарную позицию 3907, поскольку основные мономерные звенья двух полиэфиров в сумме преобладают над пропиленовым мономерным звеном. Мономерные звенья полибутилентерефталата и полиэтиленизофталата должны рассматриваться безотносительно к тому, как они могут сочетаться в разных полимерах этой смеси. В данном примере одно из мономерных звеньев полиэтиленизофталата и другое из полибутилентерефталата являются теми же мономерными звеньями, что и основные мономерные звенья полиэтилентерефталата. Однако смесь должна включаться в субпозицию 3907 99, поскольку при рассмотрении только полиэфирных мономерных звеньев основные мономерные звенья "прочих полиэфиров", в точном стехиометрическом отношении, преобладают над мономерными звеньями "полиэтилентерефталата".

Подгруппа I

ПЕРВИЧНЫЕ ФОРМЫ

3901 Полимеры этилена в первичных формах:

3901 10 - полиэтилен с удельным весом менее 0,94 3901 20 - полиэтилен с удельным весом 0,94 или более 3901 30 - сополимеры этилена с винилацетатом

3901 40 - сополимеры этилен-альфа-олефиновые с удельным весом менее 0,94 3901 90 - прочие

В данную товарную позицию включается полиэтилен и химически модифицированный полиэтилен (например, хлорированный полиэтилен и хлорсульфированный полиэтилен). В нее также входят сополимеры этилена (например, сополимеры этилена и винилацетата и сополимеры этилена и пропилена), в которых этилен является преобладающим сомономерным звеном. Для классификации полимеров (включая сополимеры), химически модифицированных полимеров и смесей полимеров см. общие положения к данной группе.

Полиэтилен представляет собой полупрозрачный материал, имеющий очень широкий диапазон применения. Полиэтилен низкой плотности (ПЭНП), то есть полиэтилен, имеющий удельный вес при 20 °C менее 0,94 (рассчитанный для полимера без добавок), используется в основном в качестве упаковочной пленки, особенно для пищевых продуктов, как покрытие для бумаги, древесноволокнистых плит, алюминиевой фольги и т.д., в качестве электроизоляционного материала и для изготовления различных предметов домашнего обихода, игрушек и т.д. Полиэтилен

высокой плотности (ПЭВП) представляет собой полиэтилен, имеющий при 20 °С удельный вес, равный 0,94 или более (рассчитанный для полимера без добавок). Он используется при изготовлении различных изделий методом формования выдуванием и литьем под давлением, изготовлении тканых мешков, емкостей для бензина и масла, труб методом экструзии и т.д. Сополимеры этилена и винилацетата применяются также для изготовления крышек, внутренних прокладок контейнеров и растягивающихся упаковок. В данную товарную позицию также включаются линейные этилен-альфа-олефиновые сополимеры (ЛПЭНП) низкой плотности, а также другие сополимеры (пластомеры), имеющие удельный вес менее 0,94 и с содержанием альфа-олефиновых мономерных звеньев 25 мас. % и более, но менее 50 мас. %.

В данную товарную позицию не включаются:

(а) жидкий синтетический полиэтилен, не отвечающий требованиям примечания 3 (а) к данной группе (товарная позиция 2710);

(б) полиэтиленовые воски (товарная позиция 3404).

3902 Полимеры пропилена или прочих олефинов в первичных формах:

3902 10 - полипропилен

3902 20 - полиизобутилен 3902 30 - сополимеры пропилена

3902 90 - прочие

В данную товарную позицию включаются полимеры всех олефинов (а именно ациклические углеводороды, имеющие одну или более двойных связей) за исключением этилена. Важными полимерами этой товарной позиции являются полипропилен, полиизобутилен и сополимеры пропилена. Для классификации полимеров (включая сополимеры), химически модифицированных полимеров и смесей полимеров см. общие положения к данной группе.

Основные физические свойства полипропилена близки к свойствам полиэтилена высокой плотности. Полипропилен и сополимеры пропилена также имеют широкий диапазон применения, например, для изготовления упаковочной пленки, формованных деталей автомобилей, электрических устройств, бытовых изделий и т.д., изоляции проводов и кабелей, крышек контейнеров для пищевых продуктов, материалов с покрытием и слоистых материалов, бутылок, подносов и контейнеров для хранения точного оборудования, трубопроводов, футеровки резервуаров, труб для химических предприятий, основ ворсовых ковров.

Полиизобутилен высокой степени полимеризации напоминает каучук, но не включается в группу 40, так как он не соответствует определению синтетического каучука. Он используется для водонепроницаемых покрытий и для модификации других полимеров.

Полиизобутилен с малой степенью полимеризации и отвечающий требованиям примечания 3 (а) к данной группе также включается в данную товарную позицию. Это вязкая жидкость, используемая для модифицирования смазочных масел.

В данную товарную позицию, однако, не включаются жидкий синтетический полиизобутилен и другие жидкие синтетические полиолефины, не отвечающие требованиям примечания 3 (а) к данной группе (товарная позиция 2710).

3903 Полимеры стирола в первичных формах:

- полистирол:

3903 11 — вспенивающийся 3903 19 - - прочий

3903 20 - сополимеры стиролакрилонитрильные (SAN)

3903 30 - сополимеры акрилонитрилбутадиенстирольные (ABS)

3903 90 - прочие

В данную товарную позицию включаются полистирол и сополимеры стирола. Наиболее важными сополимерами стирола являются сополимеры стиролакрилонитрильные (САН, SAN), сополимеры акрилонитрилбутадиенстирольные (АБС, ABS), сополимеры стиролбутадиеновые. Большая часть сополимеров стирола и бутадиена с высоким содержанием бутадиена соответствует требованиям примечания 4 к группе 40 и поэтому они включаются в группу 40 как синтетический каучук. Для классификации полимеров (включая сополимеры), химически модифицированных полимеров и полимерных смесей см. общие положения к данной группе.

Невспененный полистирол представляет собой бесцветный, прозрачный термопластичный материал, который находит широкое применение в электротехнической и радиотехнической промышленности. Он также применяется для упаковки, например, пищевых продуктов и косметики. Используется также в производстве игрушек, футляров для часов и грампластинок.

Вспененный пористый полистирол содержит газы, использованные в процессе вспенивания, и имеет низкую объемную плотность. Он широко используется как теплоизоляционный материал для дверей холодильников, корпусов воздушных кондиционеров, холодильных и морозильных камер и в составе конструкционных материалов. Применяется также для упаковок разового использования и предметов сервировки.

Некоторые химически модифицированные сополимеры стирола являются ионообменными смолами (товарная позиция 3914).

Сополимеры стиролакрилонитрильные (САН, SAN), которые имеют высокую прочность при растяжении, хорошую технологичность при формовании и высокую химическую стойкость, используются для изготовления чашек и стаканов, клавиш пишущих машинок, частей холодильников, емкостей для масляных фильтров и некоторых видов кухонного оборудования. Сополимеры акрилонитрилбутадиенстирольные (АБС, ABS), которые имеют высокую ударопрочность и устойчивость к погодным условиям, используются при изготовлении

частей и принадлежностей корпусов транспортных средств, дверей холодильников, телефонов, бутылок, каблучков обуви, корпусов и футляров различной аппаратуры и оборудования, труб для воды, строительных панелей, сосудов и т.д.

3904 Полимеры винилхлорида или прочих галогенированных олефинов, в первичных формах:

3904 10 - поливинилхлорид, не смешанный с другими компонентами

- поливинилхлорид прочий:

3904 21 -- непластифицированный

3904 22 -- пластифицированный

3904 30 - сополимеры винилхлорида и винилацетата

3904 40 - сополимеры винилхлорида прочие

3904 50 - полимеры винилиденхлорида

- фторполимеры:

3904 61 — политетрафторэтилен 3904 69 — прочие 3904 90 - прочие

В данную товарную позицию включаются поливинилхлорид (ПВХ), сополимеры винилхлорида, полимеры винилиденхлорида, фторполимеры и полимеры прочих галогенированных олефинов. Для классификации полимеров (включая сополимеры), химически модифицированных полимеров и полимерных смесей см. общие положения к данной группе.

Поливинилхлорид (ПВХ) является жестким бесцветным материалом с ограниченной теплостойкостью, который имеет тенденцию прилипать к металлическим поверхностям при нагреве. По этим и другим причинам часто необходимо добавлять стабилизаторы, пластификаторы, разбавители, наполнители и т.д. для придания полимерам необходимых свойств. В форме гибких листов поливинилхлорид (ПВХ) широко используется как водостойкий материал для занавесей, фартуков, плащей и т.д. и как высокосортная искусственная кожа для обивки и декорирования салонов всех видов пассажирского транспорта. Жесткие листы ПВХ находят применение в изготовлении кожухов, трубопроводов, футеровки резервуаров и многих других предметов оборудования химических заводов. Плитка для пола из ПВХ также очень распространена.

Наиболее важными сополимерами винилхлорида являются сополимеры винилхлорида с винилацетатом, которые в основном используются для изготовления грампластинок и настила полов.

Сополимеры винилиденхлорида используются в основном для упаковки пищевых продуктов, материалов для обивки, для изготовления волокон, щетины и латексных покрытий и для изготовления труб для химического оборудования.

Политетрафторэтилен (ПТФЭ), один из наиболее важных фторполимеров, имеет очень широкое применение в электротехнике, химической промышленности и

машиностроении. Благодаря высокой термостабильности он является отличным изоляционным материалом и не разрушается под воздействием химических реагентов.

К прочим фторполимерам относятся полихлортрифторэтилен, поливинилиденфторид и т.д.

3905 Полимеры винилацетата или прочих сложных виниловых эфиров, в первичных формах; прочие винильные полимеры в первичных формах:

- поливинилацетат:

3905 12 -- в виде водных дисперсий

3905 19 -- прочий

- сополимеры винилацетата:

3905 21 - - в виде водных дисперсий 3905 29 - - прочие

3905 30 - спирт поливиниловый, содержащий или не содержащий негидролизированные ацетатные группы

- прочие:

3905 91 - - сополимеры

3905 99 - - прочие

В данную товарную позицию включаются все винильные полимеры, кроме полимеров товарной позиции 3904. Винильным полимером является полимер, мономер которого имеет формулу

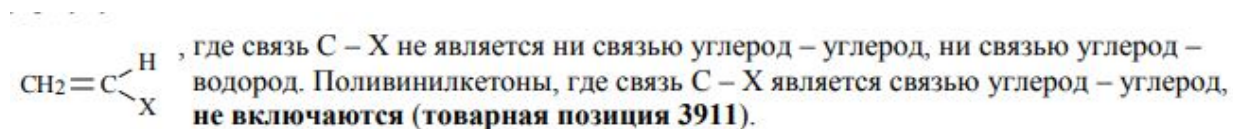

Полимеры винилацетата или прочих виниловых эфиров, из которых поливинилацетат является наиболее важным, не подходят для изготовления изделий, так как они слишком мягки и эластичны. Они обычно используются для получения лаков, красок, клеев, аппретирующих или пропитывающих составов для обработки тканей и т.д. Растворы и дисперсии (эмульсии и суспензии) поливинилацетата используются, например, как клеи.

Поливиниловый спирт обычно получают путем гидролиза поливинилацетата.

Поливиниловый спирт бывает различных марок в зависимости от содержания негидролизированных винилацетатных групп. Такие спирты являются отличными эмульгаторами и диспергирующими агентами и используются в качестве защитных коллоидов, клеев, связующих веществ и загустителей в красках, в фармацевтике и косметике и в текстильной промышленности. Волокна, полученные из поливинилового спирта, пригодны для изготовления нижнего белья, одеял, одежды и т.д.

Поливинилацетаты могут быть получены взаимодействием поливинилового спирта с альдегидом, таким как формальдегид или масляный альдегид, или взаимодействием самого поливинилацетата с альдегидом.

К прочим винильным полимерам относятся поливиниловые простые эфиры, поливинилкарбазол и поливинилпирролидон. Для классификации полимеров (включая сополимеры), химически модифицированных полимеров и полимерных смесей смотри общие положения к данной группе.

3906 Акриловые полимеры в первичных формах:

3906 10 - полиметилметакрилат

3906 90 - прочие

Термин "акриловые полимеры" означает полимеры акриловой или метакриловой кислот, их солей или сложных эфиров, или соответствующих альдегидов, амидов или нитрилов.

Полиметилметакрилат является наиболее важным полимером этой категории. Благодаря отличным оптическим свойствам и прочности он используется в качестве остекляющего материала, для уличных знаков и вывесок и для изготовления других изделий, например искусственных глаз, контактных линз и зубных протезов.

Полимеры акрилонитрила могут использоваться в изготовлении синтетических волокон.

Для классификации полимеров (включая сополимеры), химически модифицированных полимеров и полимерных смесей см. общие положения к данной группе.

В данную товарную позицию не включаются:

(а) акриловые полимеры, являющиеся ионообменными смолами (товарная позиция 3914);

(б) сополимеры акрилонитрила, которые отвечают требованиям примечания 4 к группе 40 (группа 40).

3907 Полиацетаты, полиэфиры простые прочие и смолы эпоксидные в первичных формах; поликарбонаты, смолы алкидные, сложные полиаллильные эфиры и прочие сложные полиэфиры в первичных формах:

3907 10 - полиацетаты

3907 20 - полиэфиры простые прочие 3907 30 - смолы эпоксидные 3907 40 - поликарбонаты 3907 50 - смолы алкидные

- полиэтилентерефталат:

3907 61 -- с числом вязкости 78 мл/г или выше

3907 69 - - прочий

3907 70 - полилактид

- полиэфиры сложные прочие:

3907 91 -- ненасыщенные 3907 99 - - прочие

В данную товарную позицию включаются:

(1) Полиацетали. Это полимеры, полученные из альдегида, обычно формальдегида, и характеризующиеся наличием ацетальных функциональных групп в полимерной цепи. Их не следует путать с поливинилацетатами товарной позиции 3905, в которой ацетальные функциональные группы являются заместителями в полимерной цепи. Эта группа полимеров включает сополимеры ацеталей и относится к конструкционным полимерам, используемым для изготовления кольцевых подшипников, кулачков, ящиков для автомобильного инструмента, дверных ручек, крыльчаток для насосов и воздуходувок, каблучков обуви, механических игрушек, фитингов для водопроводных труб и т.д.

(2) Прочие простые полиэфиры. Это полимеры, полученные из эпоксидов, гликолей или аналогичных материалов, характеризующиеся наличием простых эфирных функциональных групп в полимерной цепи. Их не следует путать с поливиниловыми эфирами товарной позиции 3905, в которых эфирные функциональные группы являются заместителями в полимерной цепи. Наиболее важными представителями этой группы являются полиэтиленоксид, полипропиленоксид и полифениленоксид (ПФО) (более точным названием является полидиметилфениленоксид). Эти продукты имеют широкое применение, ПФО используется, аналогично полиацеталам, в качестве конструкционных пластмасс, полипропиленоксид - в качестве полупродукта при получении пенополиуретана.

В данную товарную позицию также включаются пегилированные (полимерами полиэтиленгликоля (или ПЭГ)) производные продуктов группы 29 (подгрупп I - X и товарных позиций 2940 и 2942).

Пегилированные продукты, непегилированные формы которых включаются либо в группу 29 (товарные позиции 2936 - 2939 и 2941), либо в группу 30, исключаются и, как правило, включаются в ту же товарную позицию, что и их непегилированные формы.

(3) Эпоксидные смолы. Это полимеры, полученные, например, конденсацией эпихлоргидрина (1-хлор-2,3-эпоксипропана) с бисфенолом А (4,4' изопропилидендифенолом), новолачной (феноло-альдегидной) смолой или прочими полигидроксисоединениями или эпоксидированием ненасыщенных полимеров. Независимо от основной структуры полимера, эти смолы характеризуются наличием реакционноспособных эпоксидных групп, которые позволяют им легко образовывать поперечные связи во время применения, например, при добавлении аминсоединения, органической кислоты или ангидрида, комплекса трифторида бора или органического полимера.

Диапазон эпоксидных смол охватывает жидкости низкой вязкости и твердые вещества с высокой температурой плавления; они используются как поверхностные покрытия, клеи, в качестве смол для формования или заливки и т.д.

Эпоксидированные животные или растительные масла включаются в товарную позицию 1518.

(4) Поликарбонаты. Это полимеры, полученные, например, конденсацией бисфенола А с фосгеном (карбонилхлоридом) или дифенилкарбонатом и характеризующиеся наличием звеньев эфира угольной кислоты в полимерной цепи. Они находят применение в промышленности, особенно для формования изделий и для получения глазурованных покрытий.

(5) Сложные полиэфиры. Эти полимеры характеризуются наличием карбоксильной группы эфира в полимерной цепи и получаются, например, конденсацией многоатомного спирта и поликарбоновой кислоты. Таким образом, они отличаются от поливиниловых эфиров товарной позиции 3905 и полиакриловых эфиров товарной позиции 3906, в которых сложноэфирные группы являются заместителями в полимерной цепи. Сложные полиэфиры включают:

(а) Алкидные смолы. Продукты поликонденсации полиспиртов и полифункциональных кислот и их ангидридов, из которых, по крайней мере, один должен быть частично или полностью трех- или более функциональным, модифицируются другими веществами, такими как жирные кислоты или животные или растительные масла, монофункциональные кислоты или спирты, канифоль. Они не включают алкиды, не содержащие масел (см. пункт (г) ниже). Эти смолы используются в основном в качестве покрытий и лаков высококачественных сортов и обычно поставляются в форме вязких продуктов или в виде растворов.

(б) Сложные полиаллильные эфиры. Специальная группа ненасыщенных сложных полиэфиров (термин "ненасыщенный" см. пункт (д) ниже), полученных из сложных эфиров аллилового спирта и двухосновных кислот, например, из диаллилфталата. Они используются в качестве связующих для слоистых пластиков, покрытий, лаков, а также для изготовления материалов, обеспечивающих высокую проницаемость электромагнитных волн.

(в) Полиэтилентерефталат (ПЭТФ). Полимер, обычно получаемый этерификацией терефталевой кислоты этиленгликолем или реакцией диметилтерефталата с этиленгликолем. Помимо очень важного использования в текстильной промышленности он находит применение, например, при производстве упаковочных пленок, магнитофонных лент, бутылей для безалкогольных напитков.

Полиэтилентерефталат, имеющий число вязкости 78 мл/г или выше, используется в основном для производства бутылок.

Число вязкости 78 мл/г или выше соответствует значению характеристической вязкости 0,7 дл/г или выше.

Число вязкости рассчитывается согласно стандарту ISO 1628-5.

(г) Полилактид. Обычно производится из молочной кислоты, полученной синтезом или посредством ферментации (в этом способе используется сырье, состоящее

преимущественно из гексоз или соединений, легко расщепляющихся на гексозы, например, сахара, мелассы, сока сахарной свеклы, сульфитных щелоков, сыворотки или крахмалов). Молочная кислота преобразуется в димер циклического лактида, у которого на этапе заключительной полимеризации раскрывается циклическая структура. Область применения включает производство текстильных волокон, упаковочных материалов и материалов, используемых в медицине.

(д) Прочие сложные полиэфиры. Они могут быть ненасыщенными или насыщенными.

Ненасыщенными сложными полиэфирами являются те, которые обладают достаточной этиленовой ненасыщенностью, что позволяет им легко образовывать (или уже иметь) поперечные связи с мономерами, имеющими этиленовую связь с образованием термореактивных материалов. К ненасыщенным полиэфирам относятся полиаллильные эфиры (см. пункт (б) выше) и другие полиэфиры (включая алкиды, не содержащие масел) ненасыщенной кислоты, например, малеиновой или фумаровой. Эти продукты, которые обычно бывают в форме жидких форполимеров, в основном используются для производства армированных стекловолокном слоистых пластиков и термореактивных прозрачных литых изделий.

Насыщенные полиэфиры включают полимеры на основе терефталевой кислоты, например, полибутилентерефталат и насыщенные, не содержащие масел, алкидные смолы. Они в основном используются для текстильных волокон и пленок.

Для классификации полимеров (включая сополимеры), химически модифицированных полимеров и полимерных смесей см. общие положения к данной группе.

3908 Полиамиды в первичных формах:

3908 10 - полиамид-6, -11, -12, -6,6, -6,9, -6,10 или -6,12

3908 90 - прочие

В данную товарную позицию включаются полиамиды и их сополимеры. Линейные полиамиды известны под названием "нейлоны".

Полиамиды получают путем поликонденсации двухосновных органических кислот (например, адипиновой кислоты, себациновой кислоты) с диаминами или некоторыми аминокислотами (например, 11-аминоундекановой кислотой) или путем полимеризации с перегруппировкой лактамов (например, s-капролактама).

Важнейшими видами этого типа нейлона являются полиамид-6, полиамид-11, полиамид-12, полиамид-6,6, полиамид-6,9, полиамид-6,10 и полиамид-6,12. Примерами нелинейных полиамидов являются продукты конденсации димеризованных кислот растительного масла с аминами.

Полиамиды имеют высокую прочность на разрыв и стойкость к ударным нагрузкам. Они также обладают отличной химической стойкостью, особенно к действию ароматических и алифатических углеводородов, кетонов и сложных эфиров.

Кроме использования в текстильной промышленности, полиамиды как термопласты широко применяются для формования различных изделий. Они также используются как покрытия, клеи, при изготовлении упаковочной пленки. В растворителях они находят применение в качестве лаков.

Для классификации полимеров (включая сополимеры), химически модифицированных полимеров и полимерных смесей см. общие положения к данной группе.

3909 Амино-альдегидные смолы, феноло-альдегидные смолы и полиуретаны в первичных формах:

3909 10 - смолы карбамидные и тиокарбамидные

3909 20 - смолы меламиновые

- амино-альдегидные смолы прочие:

3909 31 -- полиметиленафенилизоцианат (сырой МДИ, полимерный МДИ)

3909 39 - - прочие

3909 40 - феноло-альдегидные смолы

3909 50 - полиуретаны

В данную товарную позицию включаются:

(1) Амино-альдегидные смолы.

Это смолы, образованные конденсацией аминов или амидов с альдегидами (формальдегидом, фурфуролом и т.п.). Наиболее важными являются карбамидные смолы (например, мочевино-формальдегидная смола, или карбамидо-формальдегидная смола), тиокарбамидные смолы (например, тиомочевино-формальдегидная смола, или тиокарбамидо-формальдегидная смола), меламино-альдегидные смолы (например, меламино-формальдегидная смола) и анилиновые смолы (например, анилино-формальдегидная смола).

Эти смолы используются для изготовления прозрачных, полупрозрачных или ярко окрашенных изделий из пластмассы и в основном применяются для изготовления посуды и галантерейных изделий и электротоваров. В растворах и дисперсиях (эмульсиях и суспензиях), (модифицированных или не модифицированных маслами, жирными кислотами, спиртами или синтетическими полимерами) амино-альдегидные смолы используются как клеи, для аппретирования тканей и т.д. (см. общие положения к данной группе, исключение (б) для классификации клеев).

Полиметиленафенилизоцианат (часто называемый "сырой МДИ", "полимерный МДИ" или "полидифенилметандиизоцианат") представляет собой жидкость, варьирующуюся от непрозрачной темно-коричневой до прозрачной светло-коричневой, и которая получается путем взаимодействия анилина и формальдегида с образованием смеси олигомеров метиленафениламина, которая затем реагирует с фосгеном и при нагревании образует изоцианатные функциональные группы. Продукт является химически модифицированным полимером анилина и формальдегида (химически

модифицированная аминсмола). Он содержит собственно МДИ и смеси МДИ олигомеров. Химические структуры см. ниже:

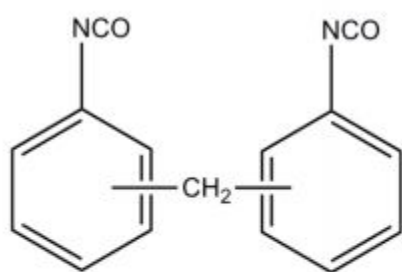

Мономеры МДИ

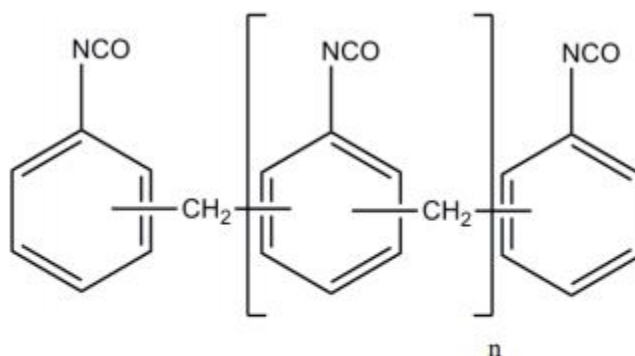

Олигомеры МДИ (n = 1-6)

Полиаминные смолы, такие как полиэтиленамины, не относятся к amino-альдегидным смолам и включаются в товарную позицию 3911 в соответствии с требованиями примечания 3 к данной группе.

(2) Феноло-альдегидные смолы.

К данной категории смол относится большая группа смол, полученных конденсацией фенола или его гомологов (крезола, ксиленола и т.д.) или замещенных фенолов с альдегидами, такими как формальдегид, ацетальдегид, фурфурол и т.д. Характер получаемых продуктов зависит в значительной степени от условий, при которых проводится реакция, и от того, модифицирована ли она введением других веществ.

Таким образом, сюда включаются:

(а) Смолы (новолаки), которые способны многократно плавиться и растворяться в спирте или других органических растворителях и которые получают в кислой среде. Новолаки используются для приготовления лаков и пресс-порошков и т.д.

(б) Термореактивные феноло-альдегидные смолы, которые образуются в щелочной среде. При этом на различных стадиях реакции получают различные продукты. Сначала получают резола в форме жидкостей, паст или твердых веществ, которые используются в качестве основы для лаков, пропитывающих составов и т.д. Затем образуются резитолы, которые используются в качестве пресс-порошков, и в конце реакции получают резиты, которые входят в состав готовых материалов, например, плит, листов, стержней, труб или других изделий, обычно включаемых в товарные позиции 3916 - 3926.

Некоторые смолы этого типа являются ионообменными смолами и включаются в товарную позицию 3914.

(в) Маслорастворимые феноло-альдегидные смолы (растворимые в высыхающих маслах), полученные из бутилфенола, амилфенола, парагидроксибензола или других замещенных фенолов. Они используются главным образом в производстве лаков.

(г) Продукты, основанные на смолах, относящихся к пунктам (а), (б) и (в) выше, модифицированных введением канифоли или других природных и синтетических смол (особенно алкидных смол), растительных масел, спиртов, органических кислот или других компонентов, которые влияют на их растворимость в высыхающих маслах. Эти продукты используются при изготовлении лаков и красок, как поверхностные покрытия или составы для пропитки.

(3) Полиуретаны.

К этой категории полиуретанов относятся все полимеры, полученные в результате взаимодействия полифункциональных изоцианатов с полигидроксисоединениями, такими как касторовое масло, бутан-1,4-диол, полиолы простых и сложных полиэфиров. Полиуретаны существуют в различных формах, из которых наиболее важными являются пенопласты, эластомеры и покрытия. Они также используются как адгезивы, формовочные составы и волокна. Эти продукты часто продаются как одна часть многокомпонентной системы или набора.

К данной категории также относятся смеси полиуретана и непрореагировавшего полифункционального диизоцианата (например, толуолдиизоцианата).

Для классификации полимеров (включая сополимеры), химически модифицированных полимеров и полимерных смесей см. общие положения к данной группе.

3910 Силиконы в первичных формах

Силиконы данной товарной позиции являются продуктами неопределенного химического состава, содержащими в молекуле более одной связи кремний - кислород - кремний и содержащими органические группы, связанные с атомами кремния прямыми связями кремний - углерод.

Они обладают высокой устойчивостью и могут быть жидкими, полужидкими или твердыми. К этим продуктам относятся силиконовые масла, смазки, смолы и эластомеры.

(1) Силиконовые масла и смазки используются в качестве смазочных материалов, сохраняющих устойчивость при высоких или низких температурах, в качестве водоотталкивающих пропитывающих средств, как диэлектрические материалы, как пеногасители, как антиадгезионные смазки и т.д. Смазочные материалы, состоящие из смесей силиконовых смазок или масел, включаются в товарную позицию 2710 или 3403 (см. соответствующие пояснения).

(2) Силиконовые смолы используются главным образом при изготовлении лаков, изолирующих или водоотталкивающих покрытий и т.д., где требуется устойчивость к высокой температуре. Они также используются для получения слоистых пластиков,

содержащих стекловолокно, асбест или слюду в качестве армирующего материала, а также для изготовления гибких изделий и для герметизации электротехнических изделий.

(3) Силиконовые эластомеры хотя и не попадают под определение "синтетический каучук" в группе 40, обладают определенной растяжимостью, которая не меняется при высоких или низких температурах. Это свойство делает их пригодными для использования в производстве прокладок или других уплотнительных материалов, подвергаемых действию высоких или низких температур. В медицине они применяются для изготовления автоматических мозговых клапанов, используемых при водянке головного мозга.

Для классификации полимеров (включая сополимеры), химически модифицированных

полимеров и полимерных смесей см. общие положения к данной группе.

В данную товарную позицию не включаются силиконы, соответствующие требованиям примечания 3 к группе 34 (товарная позиция 3402).

3911 Смолы нефтяные, смолы кумароно-инденовые, политерпены, полисульфиды, полисульфоны и продукты прочие, указанные в примечании 3 к данной группе, в первичных формах, в другом месте не поименованные или не включенные:

3911 10 - смолы нефтяные, кумароновые, инденовые или кумароно-инденовые и политерпены

3911 90 - прочие

В данную товарную позицию включаются следующие продукты:

(1) Нефтяные смолы, кумароновые, инденовые или кумароно-инденовые смолы и политерпены, которые составляют группу смол с низкой степенью полимеризации, полученных путем полимеризации фракций малой степени очистки, выделенных, соответственно, из нефтяных дистиллятов, подвергнутых глубокому крекингу, из каменноугольного дегтя или из скипидара или других источников терпенов. Эти смолы используются в составе адгезивов и покрытий и часто добавляются в качестве мягчителей в резины или пластмассы, например, при изготовлении плиток для пола.

(2) Полисульфиды, которые являются полимерами, характеризующимися наличием моносulfидных связей в полимерной цепи, например, полифениленсульфид. В отличие от тиопластов группы 40, которые содержат связь сера - сера, в полисульфидах каждый атом серы связан с обеих сторон с атомами углерода. Полисульфиды используются в изготовлении покрытий и при получении формованных изделий, например, деталей самолетов и автомобилей, деталей рабочих колес насосов.

(3) Полисульфоны, которые являются полимерами, характеризующимися наличием сульфоновых связей в полимерной цепи, например, продукт, полученный реакцией

натриевой соли бисфенола А (4,4'-изопропилидендифенола) с бис(4-хлорфенил)сульфоном. Они используются при изготовлении деталей электротехнических изделий, бытовых электроприборов и т.д.

(4) Полимеры с изоцианатными группами, в другом месте не поименованные или не включенные, такие как:

(а) полимочевины на основе гексаметилендиизоцианата (ГДИ), образующиеся посредством взаимодействия ГДИ с водой в целях получения форполимеров обычно с количеством мономерных звеньев от 3 до 4. Данные продукты используют в производстве красок и лаков;

(б) полиизоцианураты на основе гексаметилендиизоцианата (ГДИ), образующиеся посредством химической реакции ГДИ в целях получения форполимеров с изоциануратовыми связями между мономерными звеньями. Форполимеры содержат обычно количество мономерных звеньев от 3 до 5. Данные продукты используются в производстве красок и лаков.

(5) Прочие продукты, указанные в примечании 3 к данной группе, включают поликсилольные смолы, поли(1,4-диизопропилбензол), поливинилкетоны, полиэтиленимины и полиимиды.

Для классификации полимеров (включая сополимеры) химически модифицированных полимеров и полимерных смесей см. общие положения к данной группе.

3912 Целлюлоза и ее химические производные, в первичных формах, в другом месте не поименованные или не включенные: - ацетаты целлюлозы:

3912 11 -- непластифицированные

3912 12 - - пластифицированные

3912 20 - нитраты целлюлозы (включая коллодии)

- эфиры целлюлозы простые:

3912 31 -- карбоксиметилцеллюлоза и ее соли

3912 39 -- прочие

3912 90 - прочие

(А) ЦЕЛЛЮЛОЗА

Целлюлоза является высокомолекулярным углеводом, образующим твердую структуру растительного вещества. Она содержится в хлопке в почти чистом состоянии. Целлюлоза в первичных формах, в другом месте не поименованная или не включенная, включается в данную товарную позицию.

Регенерированная целлюлоза является блестящим прозрачным материалом, обычно получаемым в результате осаждения и коагуляции, когда щелочной раствор

ксантогената целлюлозы экструдируется в кислотную ванну. Обычно она имеет вид тонких прозрачных листов, которые включаются в товарную позицию 3920 или 3921, или текстильных нитей группы 54 или 55.

Вулканизованное волокно, которое производится путем обработки бумаги или листов целлюлозной массы хлоридом цинка, обычно имеет форму стержней, трубок, листов, плит или полос или лент и поэтому также не включается (обычно они включаются в товарную позицию 3916, 3917, 3920 или 3921).

(Б) ХИМИЧЕСКИЕ ПРОИЗВОДНЫЕ ЦЕЛЛЮЛОЗЫ

Сюда включаются химические производные целлюлозы, которые служат основой в производстве пластмасс, а также для других целей.

Основными химическими производными целлюлозы, пластифицированными или непластифицированными, являются:

(1) Ацетаты целлюлозы. Они получают путем обработки целлюлозы (обычно хлопкового линта или растворимых сортов древесной целлюлозы) уксусным ангидридом и уксусной кислотой в присутствии катализатора (например, серной кислоты). При добавлении пластификатора они могут образовывать пластмассы, которые не воспламеняются и пригодны для литья под давлением. Обычно они представлены в виде порошков, гранул или растворов. Ацетаты целлюлозы, представленные в виде листов, пленки, стержней, трубок и т.д., не включаются (обычно товарная позиция 3916, 3917, 3920 или 3921).

(2) Нитраты целлюлозы (нитроцеллюлоза). Эти продукты получают обработкой целлюлозы (обычно хлопкового линта) смесью азотной и серной кислот. Они легко воспламеняются, а продукты с высокой степенью нитрования (пироксилин) используются в качестве взрывчатых веществ; в целях безопасности они должны транспортироваться смоченными в спирте, обычно этиловом, изопропиловом или бутиловом, либо пропитанными или пластифицированными фталатами. Нитрат целлюлозы, пластифицированный камфорой, в присутствии спирта образует целлулоид. Целлулоид представлен обычно в виде листов, пленки, стержней или трубок или прочих экструдированных форм и в этом виде не включается в данную товарную позицию (обычно товарная позиция 3916, 3917, 3920 или 3921); он непригоден для литья под давлением и поэтому не расфасовывается в виде пресс- порошка.

Нитрат целлюлозы, смешанный с другими типами пластификаторов, широко используется в качестве основы для лаков и с этой целью может быть приготовлен в виде сухого или пастообразного продукта. Растворы нитроцеллюлозы в смеси эфира (диэтилового эфира) и спирта (этанола) являются коллодиями, которые также включаются в данную товарную позицию. Если раствор частично испаряется, получается твердый целлоидин.

(3) Ацетобутират целлюлозы и пропионат целлюлозы. Это сложные эфиры целлюлозы, образующие полимеры того же типа, что и ацетат целлюлозы.

(4) Простые эфиры целлюлозы. Наиболее важными являются карбоксиметилцеллюлоза, метилцеллюлоза и оксиэтилцеллюлоза. Они растворимы в воде и используются в качестве загустителей или в качестве клеев (см. общие положения к данной группе, исключение (б), для классификации клеев). К другим эфирам целлюлозы промышленного значения следует отнести и этилцеллюлозу, которая представляет собой легкую пластмассу.

Пластмассы, полученные из целлюлозы химическим путем, обычно требуют введения пластификаторов.

Для классификации полимеров (включая сополимеры), химически модифицированных полимеров и полимерных смесей см. общие положения к данной группе.

3913 Полимеры природные (например, альгиновая кислота) и полимеры природные модифицированные (например, отвержденные протеины, химические производные натурального каучука), в первичных формах, в другом месте не поименованные или не включенные:

3913 10 - кислота альгиновая, ее соли и сложные эфиры

3913 90 - прочие

Ниже перечисляются следующие из основных природных или модифицированных природных полимеров данной товарной позиции:

(1) Альгиновая кислота, ее соли и сложные эфиры.

Альгиновая, или полиуроновая, кислота извлекается из бурой альги (водоросли Phaeophyta) путем вымачивания в щелочном растворе. Она может быть получена путем осаждения экстракта минеральной кислотой или путем перевода экстракта в неочищенный альгинат кальция, который при обработке минеральной кислотой превращается в альгиновую кислоту высокой степени чистоты.

Альгиновая кислота не растворима в воде, но ее соли аммония и соли щелочных металлов легко растворяются в холодной воде, образуя вязкие растворы. Способность к образованию вязких растворов зависит от происхождения и степени чистоты альгинатов. Водорастворимые альгинаты используются в качестве загустителей, стабилизаторов, желатинирующих и пленкообразующих агентов, например, в фармацевтической, пищевой, текстильной и бумажной промышленности.

Эти продукты могут содержать консерванты (например, бензоат натрия) и быть стандартизованы добавлением желатинирующих агентов (например, солей кальция), замедлителей (например, фосфатов, цитратов), ускорителей (например, органических кислот) и регуляторов (например, сахарозы, мочевины). Любая такая добавка не должна делать продукт пригодным скорее для специфического, чем для более широкого применения.

Среди сложных эфиров существует альгинат пропиленгликоля, который используется в продуктах питания и т.д.

(2) Отвержденные протеины.

Протеины представляют собой азотистые соединения с очень высокой степенью полимеризации растительного или животного происхождения. Они пригодны для переработки в пластмассы. В данную товарную позицию включаются только протеины, которые были химически обработаны для их отверждения. Только некоторые из них имеют промышленное значение.

Отвержденные протеины обычно существуют в виде блоков правильной формы, листов, стержней или труб. В этих формах они не включаются в данную товарную позицию (обычно товарная позиция 3916, 3917, 3920 или 3921).

(3) Химические производные натурального каучука.

Натуральный каучук, который является полимером с высокой степенью полимеризации, образует при химической обработке различные вещества, имеющие пластические свойства.

К ним относятся:

(а) хлорированный каучук. Его обычно получают в форме небольших белых гранул. Используется в приготовлении красок и лаков, которые после применения образуют пленку, устойчивую к влиянию атмосферных и химических воздействий;

(б) гидрохлорированный каучук. Обычно используется для упаковок, а в пластифицированном виде - для изготовления защитной одежды;

(в) окисленный каучук, полученный путем окисления нагретого каучука в присутствии катализатора. Это материал, используемый в некоторых типах лаков;

(г) циклокаучук, полученный путем обработки каучука, например, серной кислотой, сульфурилхлоридом или хлороловянной кислотой. Этот тип каучуков состоит из ряда продуктов различной твердости, используемых в качестве основы в изготовлении красок, водонепроницаемых покрытий и в какой-то степени в производстве формованных изделий.

(4) Декстран, гликоген ("животный крахмал") и хитин и пластмассы, полученные из лигнина.

В данную товарную позицию также включаются амилопектин и амилаза, выделенные при фракционировании крахмала.

Для классификации полимеров (включая сополимеры), химически модифицированных полимеров и смесей полимеров см. общие положения к данной группе.

В данную товарную позицию не включаются:

(а) немодифицированные природные смолы (товарная позиция 1301);

(б) этерифицированная мука эндосперма семян рожкового дерева или бобов гуара (товарная позиция 1302);

- (в) линоксин (товарная позиция 1518);
- (г) гепарин (товарная позиция 3001);
- (д) простые и сложные эфиры крахмала (товарная позиция 3505);
- (е) канифоль, смоляные кислоты и их производные (включая масла канифольные и переплавленные смолы) (товарная позиция 3806).

3914 Смолы ионообменные, полученные на основе полимеров товарных позиций 3901 - 3913, в первичных формах

Смолы ионообменные данной товарной позиции являются полимерами с поперечными связями, обычно в гранулированной форме, содержащими активные ионные группы (обычно сульфогруппы, карбоксильные, фенольные или аминогруппы). Эти активные ионные группы позволяют полимерам при контактировании с раствором электролита обмениваться одним из их собственных ионов на один из тех ионов (того же знака, положительного или отрицательного), которые содержатся в растворе. Они используются для умягчения воды, умягчения молока, в хроматографии, для извлечения урана из кислотных растворов и стрептомицина из жидких сред и для различных других промышленных целей.

Наиболее распространенные ионообменные смолы - химически модифицированные сополимеры стирола и дивинилбензола, акриловые полимеры или феноло-альдегидные смолы.

В данную товарную позицию не включаются ионообменные колонки, заполненные ионообменными смолами данной товарной позиции (товарная позиция 3926).

Подгруппа II

ОТХОДЫ, ОБРЕЗКИ И СКРАП; ПОЛУФАБРИКАТЫ; ИЗДЕЛИЯ

3915 Отходы, обрезки и скрап, из пластмасс:

3915 10 - полимеров этилена

3915 20 - полимеров стирола

3915 30 - полимеров винилхлорида

3915 90 - прочих пластмасс

Продукция данной товарной позиции может состоять из сломанных или изношенных изделий из пластмасс, прямо не используемых для их первоначального назначения, или из отходов производства (стружек, крошки, обрезков и т.д.). Некоторые отходы можно использовать повторно в качестве формовочного материала, основы для лака, наполнителей и т.д.

Однако в данную товарную позицию не включаются отходы, обрезки и скрап одного термопластичного материала, переработанные в первичные формы (товарные позиции 3901 - 3914).

Отходы, обрезки и скрап одного терморезистивного материала или двух или более термопластичных материалов, смешанных вместе, даже переработанные в первичные формы, включаются в данную товарную позицию.

В данную товарную позицию также не включаются отходы, обрезки и скрап пластмасс, содержащие драгоценный металл или соединения драгоценного металла, используемые главным образом для извлечения драгоценного металла (товарная позиция 7112).

3916 Мононить с размером поперечного сечения более 1 мм, прутки, стержни и профили фасонные, с обработанной или необработанной поверхностью, но не подвергшиеся иной обработке, из пластмасс:

3916 10 - из полимеров этилена

3916 20 - из полимеров винилхлорида

3916 90 - из прочих пластмасс

В данную товарную позицию включаются мононить, размер поперечного сечения которой более 1 мм, прутки, стержни и профили фасонные. Они получают по длине за одну операцию (обычно экструзией) и имеют постоянное или повторяющееся поперечное сечение по всей длине. Полые профили фасонные имеют поперечное сечение, отличающееся от сечения труб, трубок и шлангов товарной позиции 3917 (см. примечание 8 к данной группе).

В данную товарную позицию также включаются такие продукты, которые были просто нарезаны по длине, превышающей размер максимального поперечного сечения, или продукты с обработанной поверхностью (полированной, матированной и т.д.), но не обработанные иным способом. Профили фасонные с клейкой поверхностью, используемые для уплотнения оконных рам, включаются в данную товарную позицию.

Изделия, которые были нарезаны по длине, не превышающей размер максимального поперечного сечения, или которые были обработаны другим способом (рассверлены, отфрезерованы, склеены или прошиты и т.д.), не включаются в данную товарную позицию. Они рассматриваются как изделия товарных позиций 3918 - 3926, если не входят в какую-то более специфическую товарную позицию Номенклатуры.

Для классификации мононити, прутков, стержней и профилей фасонных из пластмасс в сочетании с другими материалами см. общие положения к данной группе.

3917 Трубы, трубки, шланги и их фитинги (например, соединения, колена, фланцы), из пластмасс:

3917 10 - оболочки искусственные (для колбасных изделий) из отвержденных протеинов или целлюлозных материалов

- трубы, трубки и шланги, жесткие:

3917 21 -- из полимеров этилена

3917 22 -- из полимеров пропилена

3917 23 -- из полимеров винилхлорида

3917 29 -- из прочих пластмасс

- трубы, трубки и шланги, прочие:

3917 31 -- трубы, трубки и шланги, гибкие, выдерживающие давление не менее 27,6 МПа

3917 32 -- прочие, не армированные или не комбинированные с другими материалами, без фитингов

3917 33 -- прочие, не армированные или не комбинированные с другими материалами, с фитингами

3917 39 -- прочие

3917 40 - фитинги

В соответствии с примечанием 8 к данной группе, термин "трубы, трубки и шланги" означает:

(i) полые изделия, или полуфабрикаты, или готовые изделия, обычно используемые для транспортировки, подачи или распределения газов или жидкостей (например, рифленый садовый шланг, перфорированные трубы), при условии, что они имеют внутреннее поперечное сечение в форме круга, овала, прямоугольника (в котором длина не более чем в 1,5 раза превышает ширину) или правильного многоугольника; и

(ii) оболочки для колбасных изделий (связанные или несвязанные или другим способом обработанные) и прочие трубы, принимающие плоскую форму.

В данную товарную позицию включаются также фитинги из пластмасс для труб, трубок и шлангов (например, соединения, колена, фланцы).

Трубы, трубки, шланги и их фитинги могут быть жесткими или гибкими, могут быть армированы или иначе комбинированы с другими материалами. (Для классификации труб, трубок и т.д. из пластмасс в сочетании с другими материалами см. общие положения к данной группе.)

3918 Покрытия для пола из пластмасс, самоклеящиеся или несамоклеящиеся, в рулонах или пластинах; покрытия для стен или потолков из пластмасс, указанные в примечании 9 к данной группе:

3918 10 - из полимеров винилхлорида

3918 90 - из прочих пластмасс

Первая часть данной товарной позиции включает пластмассы, обычно используемые для покрытия полов, в рулонах или пластинах. Следует отметить, что самоклеящиеся покрытия для пола включаются в данную товарную позицию.

Вторая часть данной товарной позиции, общий характер которой определен в примечании 9 к данной группе, включает покрытия для стен или потолков из пластмасс, включая покрытия, которые имеют текстильную подложку. Обои или аналогичные настенные покрытия из бумаги с покрытием из пластмасс не включаются (товарная позиция 4814).

Следует отметить, что в данную товарную позицию включаются изделия с напечатанными узорами, рисунками или изображениями, специально на них нанесенными для их основного назначения (см. примечание 2 к разделу VII).

3919 Плиты, листы, пленка, лента, полоса и прочие плоские формы, из пластмасс, самоклеящиеся, в рулонах или не в рулонах:

3919 10 - в рулонах шириной не более 20 см 3919 90 - прочие

В данную товарную позицию включаются все самоклеящиеся плоские формы из пластмасс в рулонах или не в рулонах, кроме покрытий для пола, стен или потолков товарной позиции 3918. В данную товарную позицию, однако, включаются только плоские формы из пластмасс, которые чувствительны к давлению, то есть которые при комнатной температуре, без нанесения клея или других добавок, являются постоянно липкими (с одной или с обеих сторон) и которые плотно приклеиваются к различным поверхностям при простом контакте, не требующем больших усилий кроме давления пальца или руки.

Следует отметить, что в данную товарную позицию включаются изделия с напечатанными узорами, рисунками или изображениями, специально на них нанесенными для их основного назначения (см. примечание 2 к разделу VII).

3920 Плиты, листы, пленка и полосы или ленты, прочие, из пластмасс, непористые и неармированные, неслоистые, без подложки и не соединенные аналогичным способом с другими материалами (+):

3920 10 - из полимеров этилена

3920 20 - из полимеров пропилена

3920 30 - из полимеров стирола

- из полимеров винилхлорида:

3920 43 -- содержащие не менее 6 мас.% пластификаторов

3920 49 - - прочие

- из акриловых полимеров:

3920 51 -- из полиметилметакрилата

3920 59 - - прочие

- из поликарбонатов, алкидных смол, полиаллильных сложных эфиров или полиэфиров сложных прочих:

3920 61 - - из поликарбонатов

3920 62 - - из полиэтилентерефталата

3920 63 — из ненасыщенных полиэфиров сложных

3920 69 - - из полиэфиров сложных прочих

- из целлюлозы или ее химических производных:

3920 71 -- из регенерированной целлюлозы

3920 73 -- из ацетата целлюлозы

3920 79 - - из прочих производных целлюлозы

- из прочих пластмасс:

3920 91 - - из поливинилбутираля

3920 92 - - из полиамидов

3920 93 - - из амино-альдегидных смол

3920 94 -- из феноло-альдегидных смол

3920 99 - - из прочих пластмасс

В данную товарную позицию включаются плиты, листы, пленка, и полосы или ленты из пластмасс (неармированных, неслоистых, без подложек или не комбинированных аналогично с другими материалами), кроме тех, которые включены в товарную позицию 3918 или 3919.

В данную товарную позицию также включается синтетическая бумажная масса, состоящая из слоев невзаимосвязанных полиэтиленовых или полипропиленовых волокон (фибрилл) со средней длиной около 1 мм и влажностью обычно 50%.

В данную товарную позицию не включаются продукты, которые были армированы, дублированы, на подложке или аналогично комбинированы с материалами, кроме пластмасс (товарная позиция 3921). Для этой цели "аналогично комбинированные" должны представлять сочетание пластмасс с материалами, кроме пластмасс, повышающими прочность пластмасс (например, внедренные металлическая сетка и плетеная стеклоткань, а также минеральные волокна, усы и нити).

Однако продукты, сделанные из пластмассы, содержащей наполнитель в форме порошка, гранул, шариков или хлопьев, рассматриваются в данной товарной позиции. Кроме того, незначительная обработка поверхности, такая как окрашивание, нанесение рисунка (см. примечание 2 к разделу VII), вакуумное осаждение металла, не должна считаться армированием или аналогичным комбинированием в данной товарной позиции.

В данную товарную позицию также не включаются пористые продукты (товарная позиция 3921) и полосы или ленты из пластмасс с шириной не более 5 мм (группа 54).

В соответствии с примечанием 10 к данной группе, термин "плиты, листы, пленка, и полосы или ленты" означает только плиты, листы, пленку, и полосы или ленты и блоки правильной геометрической формы, с рисунком или без рисунка, или с поверхностью, обработанной другим способом (например, полированные, тисненные, окрашенные, просто изогнутые или рифленые), не нарезанные или нарезанные на прямоугольники (включая квадраты), но без дальнейшей обработки (даже если в результате подобных операций они становятся готовой продукцией, например, скатерти).

Плиты, листы и т.д., с обработанной или необработанной поверхностью (включая квадраты и другие прямоугольники, нарезанные из них), со шлифованными краями, просверленные, фрезерованные, с загнутой кромкой, скрученные, обрамленные или

другим способом обработанные или нарезанные на формы, кроме прямоугольной (включая квадратную), обычно рассматриваются как изделия товарных позиций 3918, 3919 или 3922 - 3926.

Пояснение к субпозициям.

Субпозиции 3920 43 и 3920 49

Продукты данных субпозиций различаются по содержанию в них пластификатора. Первичные пластификаторы и вторичные пластификаторы должны быть введены вместе. (См. примечание к субпозициям 2 к данной группе.)

Первичные пластификаторы - это материалы низкой летучести, которые при добавлении к полимеру в общем случае вызывают повышение его эластичности (например, сложные эфиры фталевой, адипиновой, тримеллитовой, фосфорной, себациновой, азелаиновой кислот).

Вторичные пластификаторы, также известные как наполнители, редко используются сами по себе как пластификаторы. Когда вторичные пластификаторы представлены в комбинации с первичными пластификаторами, действие первичного пластификатора можно модифицировать или усилить. Вторичные пластификаторы также действуют как замедлители горения (например, хлорированные парафины) или смазочные масла (например, эпоксидированное соевое масло, эпоксидированное льняное масло).

3921 Плиты, листы, пленка и полосы или ленты из пластмасс, прочие:

- пористые:

3921 11 -- из полимеров стирола

3921 12 -- из полимеров винилхлорида

3921 13 -- из полиуретанов

3921 14 -- из регенерированной целлюлозы

3921 19 -- из прочих пластмасс

3921 90 - прочие

В данную товарную позицию включаются плиты, листы, пленка и полосы или ленты из пластмасс, кроме включенных в товарную позицию 3918, 3919 или 3920 или в группу 54.

Сюда поэтому включаются только пористые продукты или продукты, армированные, слоистые, на подложке или аналогично комбинированные с другими материалами. (Для классификации плит и т.д. в сочетании с другими материалами см. общие положения к данной группе.)

В соответствии с примечанием 10 к данной группе, термин "плиты, листы, пленка и полосы или ленты" означает только плиты, листы, пленку и полосы или ленты и блоки правильной геометрической формы, с рисунком или без рисунка, или с поверхностью, обработанной другим способом (например, полированные, тисненные, окрашенные, просто изогнутые или рифленые), не нарезанные или нарезанные на прямоугольники (

включая квадраты), но без дальнейшей обработки (даже если в результате подобных операций они становятся готовой продукцией).

Плиты, листы и т.д. с обработанной или необработанной поверхностью (включая квадраты и другие прямоугольники, нарезанные из них), со шлифованными краями, просверленные, фрезерованные, с загнутой кромкой, скрученные, обрамленные или другим способом обработанные или нарезанные на формы, кроме прямоугольной (включая квадратную), обычно рассматриваются как изделия товарных позиций 3918, 3919 или 3922 - 3926.

3922 Ванны, души, раковины для стока воды, раковины для умывания, биде, унитазы, сиденья и крышки для них, бачки сливные и аналогичные санитарно-технические изделия, из пластмасс:

3922 10 - ванны, души, раковины для стока воды и раковины для умывания

3922 20 - сиденья и крышки для унитазов

3922 90 - прочие

В данную товарную позицию включаются изделия, предназначенные для того, чтобы быть стационарно закрепленными на одном месте, в помещении и т.п., обычно для соединения с системами подачи воды или системами сточных вод. Она также охватывает другие изделия для санитарно-гигиенических целей, сходные по размерам и использованию, такие как переносные биде, детские ванны и туалеты для кемпинга.

Промывочные резервуары из пластмасс включаются в данную товарную позицию независимо от того, снабжены они или не снабжены механизмами.

Однако в данную товарную позицию не включаются:

(а) маленькие переносные предметы санитарно-гигиенического назначения, такие как подкладные судна и ночные горшки (товарная позиция 3924);

(б) мыльницы, вешалки для полотенец, держатели для зубных щеток, держатели для туалетной бумаги, крючки для полотенец и аналогичные изделия для ванных комнат, туалетов или кухонь; если они предназначены для постоянной установки в/или на стены или в другие части зданий, то эти предметы попадают в товарную позицию 3925, в противном случае - в товарную позицию 3924.

3923 Изделия для транспортировки или упаковки товаров, из пластмасс; пробки, крышки, колпаки и другие укупорочные средства, из пластмасс:

3923 10 - коробки, ящики, корзины и аналогичные изделия

- мешки и сумки (включая конические):

3923 21 - - из полимеров этилена

3923 29 - - из прочих пластмасс

3923 30 - бутылки, бутылки, флаконы и аналогичные изделия

3923 40 - катушки, шпульки, бобины и аналогичные изделия

3923 50 - пробки, крышки, колпаки и другие укупорочные средства

3923 90 - прочие

В данную товарную позицию включаются все изделия из пластмасс, обычно используемые для упаковки или транспортировки всех видов продуктов. К этим изделиям относятся:

(а) контейнеры, такие как коробки, ящики, корзины, мешки и сумки (включая конические мешки и мешки для мусора), бочки, канистры, бутылки, бутылки и флаконы.

В данную товарную позицию также включаются:

(i) чаши без ручек типа контейнеров, используемые для упаковки или транспортировки некоторых пищевых продуктов, независимо от того, могут ли они использоваться также в качестве посуды или предметов туалета;

(ii) преформы, являющиеся промежуточным изделием для изготовления бутылок из пластмасс, цилиндрической формы, один конец которого запаян, а другой конец открыт и имеет резьбу для навинчивающейся крышки. Участок ниже конца, имеющего резьбу, предназначается для выдувания до требуемого размера и формы;

(б) катушки, шпульки, бобины и аналогичные изделия, включая видео- и аудиокассеты без магнитной ленты;

(в) пробки, крышки, колпаки и другие укупорочные средства.

В данную товарную позицию не включаются, *inter alia*: предметы домашнего обихода, такие как корзины для мусора и чаши, которые используются в качестве посуды или предметов туалета и не предназначены для упаковки или транспортировки товаров независимо от того, используются они иногда для этих целей или нет (товарная позиция 3924), контейнеры товарной позиции 4202 и гибкие промежуточные контейнеры большой емкости товарной позиции 6305.

3924 Посуда столовая и кухонная, приборы столовые и кухонные принадлежности, прочие предметы домашнего обихода и предметы гигиены или туалета, из пластмасс:

3924 10 - посуда столовая и кухонная 3924 90 - прочие

В данную товарную позицию включаются изделия из пластмасс:

(А) Столовая посуда, такая как кофейные сервизы, тарелки, супницы, салатницы, блюда и подносы всех видов, кофейники, чайники для заварки, сахарницы, пивные кружки, чашки, соусницы, вазы для фруктов, графинчики для уксуса и масла, солонки, горчицы, подставки для яиц, подставки для чайников, салфетки под блюда, подставки для ножей или вилок, кольца для салфеток, ножи, вилки и ложки.

(Б) Кухонная посуда, такая как миски, формочки для желе, горшочки для мяса, банки для хранения продуктов, емкости и коробки (коробки для чая, корзинки для хлеба и т.д.), воронки, ковши, мерная посуда с делениями и скалки.

(В) Другие предметы домашнего обихода, такие как пепельницы, грелки, держатели спичечных коробков, ящики и корзины для мусора, ведра, лейки, контейнеры для хранения пищи, занавески, портьеры, скатерти и чехлы для мебели (накидки).

(Г) Предметы гигиены и туалета (для использования внутри дома и вне его), такие как туалетные приборы (кувшины для умывания, миски), санитарные бачки,

подкладные судна, настенные писсуары, ночные горшки, плевательницы, глазные ванночки, соски на бутылочку (соски для кормления) и напальчники; мыльницы, вешалки для полотенец, держатели для зубных щеток, держатели для туалетной бумаги, крючки для полотенец и аналогичные предметы для ваннных комнат, туалетов или кухонь, не предназначенные для постоянной установки на стены. Однако такие предметы, предназначенные для постоянной установки в/или на стены или другие части зданий (например, с помощью шурупов, гвоздей, болтов или адгезивов), не включаются (товарная позиция 3925).

В данную товарную позицию также входят чаши (без ручек) для использования в качестве посуды или предметов туалета и не предназначенные для использования в качестве контейнеров для упаковки или перевозки товаров независимо от того, используются они иногда для этих целей или нет. В данную товарную позицию не включаются, однако, чаши без ручек, имеющие свойство контейнеров, используемых для упаковки или перевозки товаров (товарная позиция 3923).

3925 Детали строительные из пластмасс, в другом месте не поименованные или не включенные (+):

3925 10 - резервуары, цистерны, баки и аналогичные емкости объемом более 300 л

3925 20 - двери, окна и их рамы, пороги для дверей

3925 30 - ставни, шторы (включая венецианские жалюзи) и аналогичные изделия и их части

3925 90 - прочие

В данную товарную позицию включаются только изделия, упомянутые в примечании 11 к данной группе.

Пояснение к субпозиции.

Субпозиция 3925 20

В субпозицию 3925 20 включаются двери, створчатые или скользящие, используемые для закрывания входа в здание, комнаты и т.д. Сюда не включаются ограждения для входа в сады, поля, скотные дворы и т.д. (которые называются "калитки") (субпозиция 3925 90).

3926 Изделия прочие из пластмасс и изделия из прочих материалов товарных позиций

3901 - 3914:

3926 10 - принадлежности канцелярские или школьные

3926 20 - одежда и принадлежности к одежде (включая перчатки, рукавицы и митенки)

3926 30 - крепежные изделия и фурнитура для мебели, транспортных средств или аналогичные изделия

3926 40 - статуэтки и изделия декоративные прочие

3926 90 - прочие

В данную товарную позицию включаются изделия, в другом месте не поименованные или не включенные, из пластмасс (как определено в примечании 1 к данной группе) или из прочих материалов товарных позиций 3901 - 3914.

К ним относятся:

(1) Одежда и принадлежности к одежде (кроме игрушек), выполненные сшиванием или склеиванием листов из пластмасс, например, передники, ремни, детские нагрудники, плащи, подмышники и т.д. Съемные пластмассовые капюшоны включаются в данную товарную позицию, если они представлены вместе с пластмассовыми плащами, к которым они принадлежат.

(2) Крепежные изделия и фурнитура для мебели, транспортных средств или аналогичные изделия.

(3) Статуэтки и изделия декоративные прочие.

(4) Пылезащитные покрытия, защитные мешки, навесы, скоросшиватели, папки для документов и книг, обложки книг и т.п. защитные изделия, изготовленные путем сшивания или склеивания листов из пластмасс.

(5) Пресс-папье, ножи для резания бумаги, блокноты с промокательной бумагой, футляры для ручек, закладки для книг и т.д.

(6) Винты, болты, шайбы и аналогичные изделия общего пользования.

(7) Конвейерные ленты, приводные ремни или элеваторные ремни, бесконечные или разрезанные по длине и соединенные концами или снабженные креплениями.

Конвейерные ленты, приводные ремни или элеваторные ремни, или бельтинг любого типа, представленные с машинами или аппаратурой, для которой они предназначены, смонтированные или несмонтированные, классифицируются вместе с этой машиной или устройством (например, в разделе XVI). Кроме того, в данную товарную позицию не включаются конвейерные ленты или приводные ремни, или бельтинг, из текстильных материалов, пропитанных, с покрытием или дублированных пластмассами (раздел XI, например, товарная позиция 5910).

(8) Ионообменные колонки, заполненные полимерами товарной позиции 3914.

(9) Пластмассовые контейнеры, пространство между стенками которых заполнено карбоксиметилцеллюлозой (используемые в качестве емкостей для льда).

(10) Коробки или ящики или футляры для инструментов, не имеющие специальной формы или специальных приспособлений внутри для размещения соответствующих инструментов, с их принадлежностями или без них (см. пояснения к товарной позиции 4202).

(11) Соски-пустышки; пузыри для льда; спринцовки, клизмы и приспособления для них; подушки для инвалидов и аналогичные подушки для ухода за больными; пессарии; презервативы (профилактические средства); баллоны для шприцев.

(12) Различные прочие изделия, такие как застежки для сумок, уголки для чемоданов, подвесные крючки, защитные колпачки и прокладки, устанавливаемые под

мебелью, ручки (на рабочих инструментах, ножах, вилках и т.п.), бусинки, "стекла" часов, цифры и буквы, ярлыки для багажа.

(13) Ногти искусственные.

Группа 40

Каучук, резина и изделия из них

Примечания:

1. Если в контексте не оговорено иное, то во всей Номенклатуре термины "каучук" и "резина" означают следующие продукты, вулканизированные или невулканизированные, твердые или нетвердые: натуральный каучук, балату, гуттаперчу, гваюлу, чикл и аналогичные природные смолы, синтетический каучук, фактис, полученный из масел, и эти же материалы в регенерированном виде.

2. В данную группу не включаются:

(а) товары раздела XI (текстильные материалы и текстильные изделия);

(б) обувь или ее детали группы 64;

(в) головные уборы или их части (включая купальные шапочки) группы 65;

(г) механические или электрические устройства или их части раздела XVI (включая электротовары всех видов), из твердой резины;

(д) изделия группы 90, 92, 94 или 96; или

(е) изделия группы 95 (кроме спортивных перчаток, рукавиц, митенок и изделий товарных позиций 4011 - 4013).

3. В товарных позициях 4001 - 4003 и 4005 термин "первичные формы" означает следующие формы:

(а) жидкости и пасты (включая латекс подвулканизированный или неподвулканизированный и другие дисперсии и растворы);

(б) блоки неправильной формы, куски, кипы, порошки, гранулы, крошку и аналогичные насыпные формы.

4. В примечании 1 к данной группе и в товарной позиции 4002 термин "каучук синтетический" означает:

(а) ненасыщенные синтетические вещества, необратимо преобразующиеся при вулканизации серой в нетермопластические вещества, которые при температуре 18 - 29 °С при растяжении в 3 раза от своей первоначальной длины не разрываются, а при растяжении в 2 раза в течение 5 минут возвращаются к длине, превышающей первоначальную длину не более чем в полтора раза. При указанном испытании допускается добавление веществ, необходимых для образования поперечных связей, в частности, активаторов или ускорителей вулканизации. Допускается также наличие

веществ, указанных в примечании 5 (Б) (ii) и (iii). Однако не допускается наличие любых веществ, не предназначенных для образования поперечных связей, таких как разбавители, пластификаторы и наполнители;

(б) тиопласты (ТМ); и

(в) натуральный каучук, модифицированный прививанием или путем смешения с пластмассами, деполимеризованный натуральный каучук, смеси ненасыщенных синтетических веществ с насыщенными синтетическими высокомолекулярными полимерами при условии, что все вышеперечисленные продукты соответствуют требованиям, указанным выше в пункте 4 (а) данного примечания, относительно вулканизации, удлинения и восстановления размеров.

5. (А) В товарные позиции 4001 и 4002 не включается каучук или смесь каучуков, если до или после коагуляции они были смешаны с:

(i) вулканизирующими агентами, ускорителями, замедлителями или активаторами (кроме тех, которые были добавлены для приготовления подвулканизированного каучукового латекса);

(ii) пигментами или другими красящими веществами, кроме тех, которые используются только в целях идентификации;

(iii) пластификаторами или наполнителями (за исключением минерального масла в случае маслонеполненного каучука), усиливающими агентами, органическими растворителями или любыми другими веществами за исключением тех, которые упомянуты в пункте 5 (Б).

(Б) Наличие следующих веществ в каучуке или смеси каучуков не будет влиять на их отнесение к товарной позиции 4001 или 4002 при условии, что такой каучук или смесь каучуков сохраняет свое основное свойство сырьевого материала:

(i) эмульгаторов или антиадгезивов;

(ii) небольших количеств продуктов распада эмульгаторов;

(iii) очень небольших количеств теплочувствительных агентов (в основном для получения термочувствительных каучуковых латексов), катионных поверхностноактивных веществ (обычно для получения электроположительных каучуковых латексов), антиокислителей, коагулянтов, агентов, способствующих превращению каучука в крошку, агентов, обеспечивающих морозостойкость, пептизаторов, антикоагулянтов, стабилизаторов, агентов, регулирующих вязкость, или аналогичных добавок специального назначения.

6. В товарной позиции 4004 термин "отходы, обрезки и скрап" означает отходы, обрезки и скрап, образующиеся при изготовлении или обработке резины и изделий из нее, абсолютно непригодные для использования как таковые из-за порезов, износа или по другим причинам.

7. Нити, целиком состоящие из вулканизированной резины, с размером поперечного сечения более 5 мм включаются как полосы или ленты, прутки или профили фасонные в товарную позицию 4008.

8. В товарную позицию 4010 включаются конвейерные ленты, приводные ремни или бельтинг из ткани, пропитанной, с покрытием или дублированной резиной, или из ткани, которая изготовлена из текстильной пряжи или корда, пропитанных или покрытых резиной.

9. В товарных позициях 4001, 4002, 4003, 4005 и 4008 термины "пластины", "листы" и "полосы или ленты" означают только пластины, листы и полосы или ленты и блоки правильной геометрической формы, неразрезанные или нарезанные на прямоугольные (включая квадратную) формы, являющиеся или не являющиеся готовыми изделиями с тисненой или нетисненой или иным способом обработанной поверхностью, кроме материалов, нарезанных на куски другой формы или подвергнутых дальнейшей обработке.

В товарной позиции 4008 термины "прутки" и "профили фасонные" означают только изделия, разрезанные или не разрезанные по длине с обработанной или необработанной поверхностью, но без дальнейшей обработки.

ОБЩИЕ ПОЛОЖЕНИЯ

Определение терминов "каучук" и "резина"

Термины "каучук" и "резина" определены в примечании 1 к данной группе. Там, где эти термины используются без оговорок в данной и других группах Номенклатуры, они означают следующие продукты:

(1) Натуральный каучук, балату, гуттаперчу, гваюлу, чикл и аналогичные (то есть каучукоподобные) природные смолы (см. пояснение к товарной позиции 4001).

(2) Синтетический каучук, как определено в примечании 4 к данной группе. Для испытаний, определенных в примечании 4, образец ненасыщенного синтетического вещества или вещества, описанного в примечании 4 в (для невулканизированного сырьевого материала) должен вулканизоваться серой и затем подвергаться испытанию на удлинение и последующее восстановление длины (см. пояснения к товарной позиции 4002). Соответственно, в случае веществ, содержащих материалы, не допускаемые примечанием 4, такие как минеральное масло, испытание должно проводиться на образце, который не содержит таких материалов или из которого такие материалы были извлечены. В случае изделий из вулканизированного каучука, которые нельзя испытывать как таковые, необходимо получить образец невулканизированного сырьевого материала, из которого изготавливаются изделия для проведения испытания. Однако испытание не требуется проводить для тиопластов, которые по определению считаются синтетическим каучуком.

(3) Фактис, полученный из масел (см. пояснения к товарной позиции 4002).

(4) Регенерированный каучук (см. пояснения к товарной позиции 4003).

Термины "каучук" и "резина" означают все вышеназванные продукты, невулканизованные, вулканизованные или твердые.

Термин "вулканизованные" относится вообще к каучуку и резине (включая синтетический каучук), в которых образовались поперечные связи с помощью серы или любого другого вулканизирующего агента (как, например, хлорид серы, некоторые оксиды многовалентных металлов, селен, теллур, тиурамди- и тиурамтетрасульфиды, некоторые органические пероксиды и синтетические полимеры) при использовании или без использования нагревания, или давления, или путем воздействия высокой энергии, радиации, в результате чего каучук переходит от преимущественно пластичного состояния к преимущественно эластичному состоянию. Следует отметить, что критерий, оцениваемый по образцам, вулканизованным серой, уместен только в случае примечания 4, а именно для установления того, является ли вещество синтетическим каучуком или нет. После того как уже определено, что вещество является синтетическим каучуком, продукты, сделанные из него, считаются продуктами, изготовленными из вулканизованного каучука, и включаются в товарные позиции 4007 - 4017 независимо от того, были они вулканизованы серой или каким-либо другим вулканизирующим агентом.

Для вулканизации помимо вулканизирующих агентов обычно добавляются и другие вещества, такие как ускорители, активаторы, замедлители, пластификаторы, разбавители, наполнители, усиливающие агенты или любые другие добавки, упомянутые в примечании 5 (Б) к данной группе. Такие поддающиеся вулканизации смеси рассматриваются как резиновая смесь и включаются в товарную позицию 4005 или 4006 в зависимости от формы, в которой они представлены.

Твердая резина (например, эбонит) получается вулканизацией резины с высоким содержанием серы до того момента, когда она практически становится негибкой и неэластичной.

Сфера охвата группы

В данную группу включаются каучук и резина, определение которым дано выше, в виде сырья или полуфабриката, вулканизованного или невулканизованного, твердого или нетвердого, и изделия, целиком изготовленные из резины или имеющие ее основное свойство, кроме продуктов, исключенных примечанием 2 к данной группе.

Общая систематизация товарных позиций следующая:

(а) при условии соблюдения примечания 5, в товарные позиции 4001 и 4002 в основном включается сырьевой каучук в первичных формах или в виде пластин, листов или полос или лент;

(б) в товарные позиции 4003 и 4004 включаются регенерированный каучук в первичных формах или в виде пластин, листов или полос, или лент и отходы, обрезки и скрап резины (кроме твердой резины) и порошки и гранулы, полученные из них;

(в) в товарную позицию 4005 включается невулканизованная резиновая смесь, в первичных формах или в виде пластин, листов или полос, или лент;

(г) в товарную позицию 4006 включаются прочие формы и заготовки из невулканизованной резины с наполнителем или без него;

(д) в товарные позиции 4007 - 4016 включаются полуфабрикаты и изделия из вулканизованной резины, кроме твердой резины;

(е) в товарную позицию 4017 включается твердая резина во всех формах, включая отходы и скрап, и изделия из твердой резины.

Первичные формы (товарные позиции 4001 - 4003 и 4005)

Термин "первичные формы" определен в примечании 3 к данной группе. Следует отметить, что подвулканизованный латекс специально включен в определение "первичные формы" и поэтому должен рассматриваться как невулканизованный. Так как в товарные позиции 4001 и 4002 не включаются каучук или смеси каучуков, к которым добавлены органические растворители (см. примечание 5), термин "прочие дисперсии и растворы" в примечании 3 относится только к товарной позиции 4005.

Пластины, листы и полосы или ленты (товарные позиции 4001, 4002, 4003, 4005 и 4008)

Эти термины определены в примечании 9 к данной группе и означают блоки правильной геометрической формы. Пластины, листы и полосы или ленты могут иметь обработанную поверхность (тиснением, гофрированием, рифлением, выделкой каналов, ребер и т.д.) или просто нарезаны на прямоугольную (включая квадратную) форму независимо от того, имеют они характер готовых изделий или нет, но не могут быть нарезаны на куски другой формы или подвергнуты дальнейшей обработке.

Пористая, или ячеистая, резина

Пористая резина - это резина, имеющая много пор (открытых, закрытых или тех и других), распределенных по всей массе. Она включает губчатую или вспененную резину, вспученную и микропористую, или микроячеистую резину. Она может быть гибкой или жесткой (например, эбонитовая губка).

Примечание 5

Примечание 5 к данной группе предусматривает критерии отличия каучука или смесей каучуков в первичных формах, в виде пластин, листов или полос или лент, которые не были смешаны с другими компонентами (товарные позиции 4001 и 4002), от тех, которые были смешаны с другими компонентами (товарная позиция 4005). В данном примечании не делается какого-либо разграничения в соответствии с тем, было ли проведено смешение до или после коагуляции. Оно, однако, допускает наличие определенных веществ в каучуке или смесях каучуков товарных позиций 4001 и 4002 при условии, что каучук или смесь каучуков сохраняют свои основные свойства сырьевого материала. К таким веществам относятся минеральное масло, эмульгаторы или антиадгезивы, или вещества, препятствующие слипанию, небольшие количества (

обычно не более 5%) продуктов распада эмульгаторов и очень небольшие количества (обычно менее 2%) добавок специального назначения.

Резина в сочетании с текстильными материалами

Классификацию резины в сочетании с текстильными материалами по существу определяют примечание 1 (и) к разделу XI, примечание 3 к группе 56 и примечание 4 к группе 59, а что касается конвейерных лент или приводных ремней, или бельтинга - примечание 8 к группе 40 и примечание 6 (б) к группе 59. К данной группе относятся следующие продукты:

(а) войлок или фетр, пропитанный, с покрытием или дублированный резиной, содержащий 50 мас.% или менее текстильного материала, войлок и фетр, полностью заделанный внутрь резины;

(б) нетканые материалы, полностью заделанные внутрь резины или полностью покрытые резиной с двух сторон при условии, что такое покрытие или оболочка могут быть различимы невооруженным глазом, не принимая во внимание какое-либо связанное с этим изменение цвета;

(в) текстильные материалы (как определено в примечании 1 к группе 59), пропитанные, с покрытием или дублированные резиной, с поверхностной плотностью более 1500 г/м^2 и содержащие 50 мас.% или менее текстильного материала;

(г) пластины, листы или полосы или ленты из пористой резины в сочетании с текстильными материалами (как определено в примечании 1 к группе 59), войлоком или фетром или неткаными материалами, где текстильный материал присутствует только для армирования.

В данную группу не включаются изделия, упомянутые в примечании 2 к данной группе. Дополнительные исключения указаны в пояснениях к определенным товарным позициям данной группы.

4001 Каучук натуральный, балата, гуттаперча, гваюла, чикл и аналогичные природные смолы, в первичных формах или в виде пластин, листов или полос, или лент:

4001 10 - латекс каучуковый натуральный, подвулканизованный или неподвулканизованный

- каучук натуральный в других формах:

4001 21 -- смокед-шитс (марка натурального каучука)

4001 22 -- каучук натуральный, технически специфицированный (TSNR)

4001 29 -- прочий

4001 30 - балата, гуттаперча, гваюла, чикл и аналогичные природные смолы

В данную товарную позицию включаются:

(А) Натуральный каучуковый латекс (подвулканизованный или неподвулканизованный).

Натуральный латекс является жидкостью, выделяемой в основном каучуконосными деревьями и, в частности, каучуконосным растением *Hevea brasiliensis*. Эта жидкость состоит из водного раствора органических и минеральных веществ (белков, жирных кислот и их производных, солей, сахаров и гликозидов), содержащего в суспензии от 30 до 40% каучука (а именно полиизопрена с высокой молекулярной массой).

Сюда включаются:

(1) Стабилизированный или концентрированный натуральный каучуковый латекс.

Каучуковый латекс имеет тенденцию самопроизвольно коагулироваться через несколько часов после вытекания из разреза, сделанного на каучуконосе. Поэтому его необходимо стабилизировать, чтобы обеспечить сохранность и предотвратить загнивание или коагуляцию. Это обычно осуществляется путем добавления в латекс 5 - 7 г аммиака на 1 л латекса, что дает продукт, известный под названием "высокоаммиачный" или тип FA. Второй способ стабилизации, который дает "низкоаммиачный" продукт или тип LA, заключается в добавлении очень небольшого количества (1 - 2 г/л латекса) слабоконцентрированной смеси аммиака с такими веществами, как тетраметилтиурамдисульфид и оксид цинка.

Существуют также морозостойкие натуральные каучуковые латексы, стабилизируемые добавлением, в частности, очень малых количеств салицилата натрия или формальдегида и предназначенные для использования в условиях холодного климата.

Натуральные латексы концентрируются (в основном для транспортировки) различными способами (например, центрифугированием, выпариванием, отстаиванием).

Содержание каучука в промышленных латексах обычно составляет 60 - 62%; встречаются и более высокие концентрации, а в некоторых случаях содержание твердого вещества может превышать 70%.

(2) Термочувствительные (теплочувствительные) натуральные каучуковые латексы. Они получают путем добавления термочувствительных агентов. При нагревании эти типы латексов быстрее желатинируются, чем нетермочувствительный латекс. Они обычно используются для производства изделий путем макания или формования или для изготовления вспененной или губчатой резины.

(3) Электроположительные латексы. Эти латексы известны также как "латексы с обратимым электрическим зарядом", так как они получают изменением заряда частиц нормально концентрированного латекса на обратный. Это обычно достигается путем добавления катионных поверхностно-активных веществ.

Использование таких латексов подавляет сопротивление большинства текстильных волокон пропитке каучуком (потому что, подобно обычному латексу, электростатический заряд волокон в присутствии щелочей отрицательный).

(4) Натуральный каучуковый латекс, подвулканизованный. Этот латекс получается путем взаимодействия вулканизирующего агента с латексом при нагревании при температуре обычно ниже 100 °С.

Частицы каучука, содержащегося в латексе, вулканизируются при добавлении избытка осажденной или коллоидной серы, оксида цинка и ускорителей вулканизации (например, дитиокарбамата). Степень вулканизации конечного продукта может меняться по желанию, путем изменения температуры, времени нагрева или пропорций используемых ингредиентов. Обычно вулканизируются только наружные слои частиц каучука. Чтобы избежать перевулканизации латекса, избыток ингредиентов удаляется центрифугированием после нагревания.

Внешний вид подвулканизованного латекса такой же, как и у нормального латекса. Общее содержание серы обычно порядка 1%.

Использование подвулканизованного латекса позволяет исключить ряд операций (например, измельчение, смешение). Он используется в производстве изделий путем макания или литьем (фармацевтических и медицинских товаров) и, в большей степени, в текстильной промышленности и в качестве адгезивов. Он также используется в производстве определенных сортов бумаги и композиционной кожи, а также резины с хорошими электроизолирующими свойствами (благодаря низкому содержанию белков и растворимых веществ).

Натуральный латекс транспортируется или в футерованных изнутри бочках (емкостью около 200 л), или в больших емкостях.

(Б) Натуральный каучук в других формах.

В данной товарной позиции термин "натуральный каучук" относится к каучуку Nevea, как традиционно доставляемому с места производства, обычно после первичной обработки, облегчающей его транспортировку и обеспечивающей сохранность, или для придания натуральному каучуку определенных свойств, которые облегчают его последующее использование или улучшают качество конечных продуктов. Для включения в данную товарную позицию каучук, обрабатываемый таким образом, не должен, однако, потерять основные свойства сырьевого материала; более того, он не должен содержать добавленные технический углерод, диоксид кремния или любые другие вещества, запрещенные примечанием 5 (А).

Коагуляция натурального латекса происходит в резервуарах различных форм, которые могут быть снабжены подвижными перегородками. Для того чтобы отделить глобулы каучука от водной сыворотки, латекс коагулируют путем легкого подкисления, например, 1%-ной уксусной кислотой или 0,5%-ной муравьиной кислотой. В конце процесса продукт коагуляции удаляется или в виде пластины, или непрерывной полосы или ленты.

Последующая обработка зависит от того, производятся ли "копченые" листы или светлый или коричневый крепы, повторно агломерированные гранулы или свободно сыпучие порошки.

(1) Каучуковые листы и крепы.

Для изготовления листов каучуковая полоса или лента подается на вальцевание, причем последняя группа вальцов оставляет на поверхности полосы или ленты характерное тиснение (для облегчения высушивания путем увеличения площади испарения). По мере того как резиновая полоса или лента (толщиной от 3 до 4 мм) сходит с вальцов, она нарезается на листы. Затем они помещаются или в сушильную, или в коптильную камеру. Целью копчения является сушка каучука и пропитка его креозотовыми веществами, которые служат антиокислителями и антисептиками.

Для изготовления светлого крепа каучуковый коагулят подается в батарею крепирующих машин. Первые машины имеют ролики с пазами, а последние машины имеют гладкие ролики, вращающиеся с различной скоростью. Эта операция происходит при непрерывной подаче воды, так что каучук тщательно промывается. Затем он высушивается при комнатной температуре или горячим воздухом в вентилируемой сушильной камере. Для образования одной пластины крепа два слоя крепа или более могут накладываться друг на друга.

Листы также изготавливаются следующим образом: после коагуляции латекса в цилиндрических резервуарах коагулят разрезают тонкими слоями на длинные полосы или ленты, которые затем режут на листы и высушивают (обычно без копчения).

Некоторые типы каучуков (в частности, креп, кроме светлого крепа) не изготавливаются непосредственно путем коагуляции латекса, а производятся путем последующей реагломерации и промывки в "креп-машинах" коагулята, образовавшегося еще во время добычи латекса или при заводской обработке. Получившиеся листы различной толщины высушиваются таким же образом, как и светлый креп.

Натуральный каучук в том виде, как описано выше, обычно поставляется на рынок в соответствии со своим внешним видом в формах и марках, соответствующих международным стандартам, установленным соответствующими международными организациями.

Наиболее распространенными типами являются "копченые" листы и их раскрой, светлые крепы и их раскрой, коричневые крепы и рифленые и высушенные на воздухе листы.

(2) Технически специфицированный натуральный каучук (TSNR).

Это высушенный невулканизированный натуральный каучук, который был обработан, испытан и классифицирован на пять общих сортов (5L, 5, 10, 20 и 50) в соответствии со спецификацией, приведенной в следующей таблице:

Таблица: Сорта TSNR и максимально допустимые пределы для каждого параметра

СОРТ	5L	5	10	20	50
ПАРАМЕТР					
Включения, осевшие на сите с размером ячейки 325 (максимум мас.%)	0,05	0,05	0,10	0,20	0,50
Содержание золы (максимум мас.%)	0,60	0,60	0,75	1,00	1,50
Содержание азота (максимум мас.%)	0,70	0,70	0,70	0,70	0,70
Летучие вещества (максимум мас.%)	1,00	1,00	1,00	1,00	1,00
Пластичность по Уоллесу - минимум первоначальная величина (P0)	30	30	30	30	30
Показатель сохранения пластичности, ПСП (минимум %)	60	60	50	40	30
Предел цвета (шкала Ловибонда, максимум)	6,00	-	-	-	-

TSNR должен сопровождаться сертификатом об испытании, изданным компетентными органами страны-производителя, где указывается сорт, спецификация и результаты испытаний каучука. Некоторые страны-изготовители могут иметь сорта с более жесткими требованиями, чем те, которые изложены в таблице. TSNR упаковывается в кипы по 33 1/3 кг и заворачивается в полиэтилен. Обычно 30 или 36 таких кип или укладываются в паллеты и прокладываются изнутри слоями полиэтилена, или герметизируются полиэтиленом, дающим усадку. Каждая кипа или паллета имеет специальную маркировку для фиксирования марки, массы, кода изготовителя и т.д.

(3) Повторно агломерированные гранулы каучука.

Методы, используемые для обработки гранулированного каучука, предназначены для того, чтобы получить более чистый продукт с постоянными свойствами и лучшим внешним видом, чем каучуковые листы или крепы.

Процесс производства включает гранулирование коагулята, особенно тщательную очистку, сушку и запрессовку в кипы. Для грануляции может использоваться широкий диапазон машин, таких как вращающиеся лопастные рубильные машины, молотковая дробилка, грануляторы и креп-машины. Чисто механическое действие может быть усилено путем добавки очень небольшого количества (от 0,2 до 0,7%) касторового масла, стеарата цинка или других агентов, способствующих превращению каучука в крошку, добавляемых в латекс перед коагуляцией. Эти агенты не сказываются на последующем использовании или свойствах каучука.

Гранулы высушиваются в полунепрерывных сушилках передвижного типа, в сушилках туннельного типа или шнековых сушилках.

Высушенные гранулы окончательно спрессовывают под высоким давлением в кипы формы параллелепипеда массой от 32 до 36 кг. Гранулы реагломерированного каучука обычно продаются с гарантированными техническими спецификациями.

(4) Легкосыпучие порошки натурального каучука.

Они приготавливаются так же, как указано выше в пункте (3), но без прессования.

Для предотвращения реагломерации гранул под действием их собственной массы их смешивают во время подготовки с порошкообразными инертными веществами, такими как тальк или другие антиадгезивы, или вещества, препятствующие слипанию.

Каучуковые порошки можно также получить впрыскиванием в сушильные камеры вместе с латексом инертных веществ, таких как кремнезем, с целью предотвратить агрегацию частиц.

(5) Специальные типы натурального каучука.

Различные специальные типы натурального каучука можно получить в формах, описанных в пунктах (1) - (4) выше. Основными типами являются:

(а) CV-каучук (постоянной вязкости) и LV-каучук (низкой вязкости).

CV-каучук получается добавлением очень небольшого количества (0,15%) гидроксиламина перед коагуляцией, а LV-каучук - добавлением, также перед коагуляцией, небольшого количества минерального масла.

Гидроксиламин предотвращает самопроизвольное увеличение вязкости натурального каучука во время хранения. Использование этих каучуков позволяет изготовителям планировать время пластикации.

(б) Пептизированный каучук.

Он получается добавлением к латексу перед коагуляцией приблизительно 0,5% пептизирующего агента, который снижает вязкость каучука во время сушки. Этот каучук, соответственно, требует более короткого времени пластикации.

(в) Натуральный каучук с высокими технологическими свойствами.

Он получается или путем коагуляции смеси обычного и подвулканизированного латекса, или путем смешивания коагулята натурального латекса с коагулятом

подвулканизованного латекса; его использование облегчает экструзию и каландрование

(г) Очищенный каучук.

Он получается без добавления инородных веществ путем изменения обычных стадий производства каучука, например, центрифугированием латекса.

Используется в приготовлении хлорированного каучука и в производстве некоторых вулканизованных изделий (электрокабелей и т.д.), чьи свойства изменяются в худшую сторону из-за примесей, обычно содержащихся в каучуке.

(д) Каучук из "снятого" латекса.

Этот тип каучука получается коагуляцией побочного продукта переработки латекса - "снятого" латекса.

(е) Каучук, устойчивый к кристаллизации.

Он получается путем добавления тиобензойной кислоты в латекс до коагуляции. Благодаря этому он становится морозостойким.

(В) Балата.

Балатовая смола, или балата, извлекается из латекса некоторых растений семейства Sapotaceae, особенно из дерева-буллет (*Manilkara bidentata*), произрастающего в основном в Бразилии.

Балата - красноватый продукт, в основном транспортируется в блоках массой до 50 кг, но иногда также и в листах толщиной от 3 до 6 мм.

В основном она используется для изготовления конвейерных лент или приводных ремней, или бельтинга. Также применяется в смеси с гуттаперчей при изготовлении подводных кабелей и мячей для гольфа.

(Г) Гуттаперча.

Гуттаперча извлекается из латекса различных деревьев семейства Sapotaceae (например, рода *Palaquium* и рода *Paucena*).

Она желтая или желтовато-красная. В зависимости от того, где производится, она транспортируется в брикетах массой 0,5 - 3 кг или в блоках от 25 до 28 кг.

Кроме использования в смеси с балатой для изготовления подводных кабелей, мячей для гольфа и бельтинга, она также применяется при изготовлении уплотняющих колец в насосах или клапанах, валков прядильной машины для льна, для футеровки резервуаров, бутылей для фтористоводородной кислоты, клея и т.д.

(Д) Гваюла.

Она извлекается из латекса *Parthenium argentatum*, каучуконосного кустарника, произрастающего в Мексике.

Гваюла-каучук обычно транспортируется в брикетах или листах.

(Е) Чикл.

Он извлекается из латекса, содержащегося в коре некоторых деревьев семейства Sapotaceae, произрастающих в тропических районах Америки.

Это красноватая смола, обычно транспортируется в брикетах различных размеров или в блоках массой около 10 кг.

В основном используется для изготовления жевательной резинки. Она также применяется для изготовления, в определенных случаях, хирургических повязок и зубных протезов.

(Ж) Аналогичные природные смолы, например, джелутонг.

Для включения в данную товарную позицию эти смолы должны по свойствам напоминать каучук.

(З) Смеси любых вышеуказанных продуктов.

В данную товарную позицию не включаются:

(а) смеси любого продукта данной товарной позиции с любым продуктом товарной позиции 4002 (товарная позиция 4002);

(б) натуральный каучук, балата, гуттаперча, гваюла, чикл и аналогичные природные смолы, наполненные до или после коагуляции веществами, запрещенными примечанием 5 (А) к данной группе (товарная позиция 4005 или 4006).

4002 Каучук синтетический и фактис, полученный из масел, в первичных формах или в виде пластин, листов или полос, или лент; смеси любого продукта товарной позиции 4001 с любым продуктом данной товарной позиции, в первичных формах или в виде пластин, листов или полос, или лент:

- каучук бутадиенстирольный (SBR); карбоксилированный бутадиенстирольный каучук (XSBR):

4002 11 -- латекс

4002 19 - - прочий

4002 20 - каучук бутадиеновый (BR)

- каучук изобутиленизопреновый (бутилкаучук) (IIR); каучук галогенированный изобутиленизопреновый (CIIR или BIIR):

4002 31 - - каучук изобутиленизопреновый (бутилкаучук) (IIR)

4002 39 - - прочий

- каучук хлоропреновый (хлорбутадиеновый) (CR):

4002 41 - - латекс

4002 49 - - прочий

- каучук бутадиеннитрильный (NBR):

4002 51 -- латекс

4002 59 -- прочий

4002 60 - каучук изопреновый (IR)

4002 70 - каучук этиленпропилендиеновый несопряженный (EPDM)

4002 80 - смеси любого продукта товарной позиции 4001 с любым продуктом данной товарной позиции

- прочий:

4002 91 - - латекс

4002 99 - - прочие

В данную товарную позицию включаются:

(1) Синтетический каучук, определенный в примечании 4 к данной группе (см. ниже). Сюда относится синтетический каучуковый латекс, подвулканизованный или неподвулканизованный, и синтетический каучук в других первичных формах или в виде пластин, листов, или полос, или лент. В данную товарную позицию также включается синтетический каучук, который был обработан с целью облегчения транспортировки или обеспечения сохранности или с целью придания определенных свойств, предназначенных для облегчения его последующего использования или улучшения качества конечного продукта. Такая обработка не должна, однако, изменить его основное свойство как сырьевого материала. В частности, он не должен содержать любое вещество, запрещенное примечанием 5 (А) к данной группе.

Среди наполненных продуктов, которые включаются в данную товарную позицию положениями примечания 5, отметим маслонаполненные каучуки; они содержат до 50% масла.

(2) Фактис, полученный из масел. Фактис - это продукт реакции некоторых растительных или рыбьих жиров (окисленных или неокисленных, или частично гидрированных) с серой или хлоридом серы.

Фактис является физически непрочным и используется в основном в смеси с натуральным или синтетическим каучуком, а также для изготовления ластиков канцелярских.

(3) Смеси любых вышеуказанных продуктов.

(4) Смеси любого продукта товарной позиции 4001 с любым продуктом данной товарной позиции.

Примечание 4 (определение синтетического каучука)

Это примечание состоит из трех пунктов. Если продукты, включенные в пункты (а) и (в), должны удовлетворять критериям вулканизации, удлинения и восстановления, упомянутым в пункте (а), то тиопласты пункта (б) свободны от этих требований. Следует отметить, что термин "синтетический каучук" относится не только к товарной позиции 4002, но и к примечанию 1. Следовательно, когда употребляется термин "каучук" в Номенклатуре, он подразумевает "синтетический каучук" в соответствии с определением в примечании 4.

Термин "синтетический каучук" означает:

(а) Ненасыщенные синтетические вещества, которые отвечают критериям, касающимся вулканизации, удлинения и восстановления, как указано в пункте (а) примечания. Для испытаний могут быть добавлены вещества, необходимые для образования поперечных связей, такие как активаторы, ускорители или замедлители вулканизации. Допускается также наличие небольших количеств продуктов распада

эмульгаторов (примечание 5 (Б) (ii)) и очень небольших количеств добавок специального назначения, упомянутых в примечании 5 (Б) (iii). Однако не допускается наличие любых веществ, не предназначенных для образования поперечных связей, таких как пигменты (кроме тех, которые были добавлены только с целью идентификации), пластификаторы, разбавители, наполнители, усиливающие агенты, органические растворители. Так, при испытаниях не допускается присутствие минерального масла или диоктилфталата.

Соответственно, в случае продуктов, содержащих вещества, не допускаемые примечанием 4, такие как минеральное масло, испытание должно проводиться на образце, который не содержит таких веществ или из которого такие вещества были извлечены. В случае изделий из вулканизированного каучука, которые нельзя испытывать как таковые, необходимо получить образец невулканизированного сырьевого материала, из которого изготавливаются изделия для проведения испытания.

К таким ненасыщенным синтетическим веществам относятся бутадиенстирольный каучук (SBR), карбоксилированный бутадиенстирольный каучук (XSBR), бутадиеновый каучук (BR), изобутиленизопреновый (бутилкаучук) (IIR), галогенированный изобутиленизопреновый каучук (хлорированный CIIR или бромированный BIIR), хлоропреновый (хлорбутадиеновый) каучук (CR), бутадиеннитрильный каучук (NBR), изопреновый каучук (IR), этиленпропилендиеновый несопряженный каучук (EPDM), карбоксилированный бутадиеннитрильный каучук (XNBR), изопреннитрильный каучук (NIR). Для того чтобы соответствовать требованиям синтетических каучуков, все эти продукты должны отвечать критериям вулканизации, удлинения и восстановления, упомянутым выше.

(б) Тиопласты (TM), которые являются насыщенными синтетическими веществами, полученными реакцией алифатических дигалогенидов с полисульфидом натрия; они обычно вулканизуются с применением вулканизирующих агентов классического типа. Механические свойства некоторых типов тиопластов хуже свойств других типов синтетического каучука, но они имеют преимущество, будучи устойчивыми к растворителям. Их не следует путать с полисульфидами товарной позиции 3911 (см. пояснения к товарной позиции 3911).

(в) Продукты, перечисленные ниже, при условии, что они удовлетворяют условиям, описанным выше в пункте (а) относительно вулканизации, удлинения и восстановления:

(1) Модифицированный натуральный каучук, полученный путем прививки или смешения каучука с пластмассой.

Такой каучук получается обычно путем связывания полимеризуемого мономера с каучуком в присутствии катализатора полимеризации или путем соосаждения натурального каучукового латекса с синтетическим полимерным латексом.

Основной характеристикой модифицированного натурального каучука является то, что он в какой-то степени "самоупрочненный", его свойства в этом отношении аналогичны свойствам саженаполненной смеси на основе натурального каучука.

(2) Деполимеризованный натуральный каучук, полученный механической обработкой (деструкцией) при заданной температуре.

(3) Смеси ненасыщенных синтетических веществ с насыщенными синтетическими полимерами (например, смеси бутадиеннитрильного каучука и поливинилхлорида).

В данную товарную позицию не включаются:

(а) эластомеры, которые не соответствуют условиям примечания 4 к данной группе (обычно группа 39);

(б) продукты данной товарной позиции, наполненные до или после коагуляции веществами, запрещенными примечанием 5 (А) к данной группе (товарная позиция 4005 или 4006).

4003 Каучук регенерированный в первичных формах или в виде пластин, листов или полос, или лент

Регенерированный каучук получается из использованных резиновых изделий, особенно шин, или из отходов или скрапа вулканизированной резины путем размягчения ("девулканизации") ее и удаления некоторых нежелательных веществ различными химическими или механическими способами. Продукт содержит остатки серы или смесь других вулканизирующих агентов, и он уступает каучуку, не бывшему в употреблении, являясь более пластичным и клейким. Его можно использовать в листах, пересыпанных тальком или разделенных полиэтиленовой пленкой.

В данную товарную позицию включается регенерированный каучук в первичных формах или в виде пластин, листов или полос, или лент, смешанный или не смешанный с каучуком, не бывшим в употреблении, или с другими дополнительными веществами при условии, что продукт имеет основные свойства регенерированного каучука.

4004 Отходы, обрезки и скрап резины (кроме твердой резины), порошки и гранулы, полученные из них

Термин "отходы, обрезки и скрап" определен в примечании 6 к данной группе.

В данную товарную позицию включаются:

(1) Отходы, обрезки и скрап резины, образующиеся при изготовлении или обработке невулканизированной или вулканизированной резины (кроме твердой резины).

(2) Изделия из резины (кроме твердой резины), определенно не пригодные для использования как таковые из-за порезов, износа или по другим причинам.

К этой категории изделий относятся изношенные резиновые шины и покрышки, не пригодные для восстановления, и скрап таких изношенных резиновых шин и покрышек, обычно получаемый следующим образом:

(а) разрезанием шины или покрышки специальным станком как можно ближе к бортовой проволоке или пятке;

(б) рассечением с удалением протектора;

(в) разрезанием на куски.

В данную товарную позицию не включаются бывшие в употреблении шины и покрышки, пригодные для восстановления (товарная позиция 4012).

(3) Порошки и гранулы, полученные из товаров, перечисленных выше в пунктах (1) и (2).

Они представляют собой перемолотые отходы вулканизированной резины. Они могут использоваться в качестве наполнителей в материалах для дорожных покрытий или в составе резиновых смесей, или для формования непосредственно в изделия, не требующие большой прочности.

В данную товарную позицию также не включаются отходы, обрезки, скрап, порошки и гранулы твердой резины (товарная позиция 4017).

4005 Невулканизированная резиновая смесь, в первичных формах или в виде пластин, листов или полос, или лент:

4005 10 - резиновая смесь, наполненная техническим углеродом или диоксидом кремния

4005 20 - растворы; дисперсии прочие, кроме указанных в субпозиции 4005 10 - прочие:

4005 91 -- пластины, листы и полосы или ленты 4005 99 — прочие

В данную товарную позицию включается невулканизированная резиновая смесь в первичных формах или в виде пластин, листов или полос, или лент.

Термины "каучук" и "резина" имеют то же значение, что и в примечании 1 к данной группе. Поэтому в данную товарную позицию включаются натуральный каучук, балата, гуттаперча, гваюла, чикл и аналогичные природные смолы, синтетический каучук, фактис, полученный из масел, и регенерированные материалы при условии, что они были наполнены другими веществами.

В соответствии с примечанием 5 (А) к данной группе, в товарные позиции 4001 и 4002 не включаются любой каучук или смеси каучуков, если до или после коагуляции они были смешаны с вулканизирующими агентами, ускорителями, замедлителями или активаторами (кроме тех, которые были добавлены для приготовления подвулканизированного каучукового латекса), пигментами или другими красящими веществами (кроме тех, которые используются только в целях идентификации), пластификаторами или наполнителями (за исключением минерального масла в случае маслонеполненного каучука), усиливающими агентами, органическими растворителями или любыми другими веществами, за исключением тех, которые допускаются примечанием 5 (Б).

В данную товарную позицию включаются:

(А) Резиновая смесь, наполненная техническим углеродом или диоксидом кремния (с минеральным маслом или без него, с другими ингредиентами или без них).

К этой категории относится саженая смесь, содержащая приблизительно 40 - 70 частей технического углерода на 100 частей сухого каучука; она обычно поставляется на рынок в кипах.

(Б) Резиновые смеси, не содержащие технический углерод или диоксид кремния.

Они содержат такие вещества, как органические растворители, вулканизирующие агенты, ускорители, пластификаторы, разбавители, загустители и наполнители (кроме технического углерода или диоксида кремния). Некоторые из них могут содержать красную глину или белки.

К этим двум категориям относятся следующие типы продуктов:

(1) Наполненный латекс (включая подвулканизированный латекс) при условии, что в результате наполнения он не приобрел более специфических признаков, позволяющих выделить его в другую товарную позицию Номенклатуры.

Так, в данную товарную позицию не включаются, *inter alia*, лаки на основе латекса и краски (группа 32).

(2) Дисперсии и растворы невулканизированной резины в органических растворителях, используемых для изготовления изделий механическим способом или для покрытия готовых изделий.

(3) Пластины, листы и полосы или ленты, состоящие из текстильных тканей в сочетании с резиновой смесью массой более 1500 г/м² и содержащие не более 50 мас.% текстильного материала.

Такие материалы получают путем или каландрования, или "гуммирования", или комбинированием обоих процессов. Они используются в основном для производства автомобильных шин, покрышек, труб, трубок и т.д.

(4) Прочие пластины, листы и полосы или ленты из резиновой смеси, которые могут использоваться, например, для ремонта шин и покрышек или резиновых камер (горячей обработкой), для изготовления клейких заплаток, уплотнителей для некоторых герметиков, резиновых гранул и т.д., для формования резиновых подошв.

(5) Резиновая смесь в форме гранул, готовых для вулканизации и используемых в таком виде для формования (например, в обувной промышленности).

Пластины, листы и полосы или ленты (включая блоки правильной геометрической формы) данной товарной позиции могут иметь обработанную поверхность (тиснением, гофрированием, рифлением, выделкой каналов, ребер и т.д.) или просто нарезаны на прямоугольную (включая квадратную) форму независимо от того, имеют они характер готовых изделий или нет, но не могут быть другим способом нарезаны на куски другой формы или подвергнуты дальнейшей обработке.

В данную товарную позицию также не включаются:

(а) концентрированные дисперсии красящих веществ (включая цветные лаки) в каучуке, используемые в качестве сырьевых материалов для окрашивания резины в массе (товарная позиция 3204, 3205 или 3206);

(б) более или менее пастообразные продукты на основе латекса или другого каучука, используемые в качестве мастик, наполнителей красок или неогнеупорных составов для подготовки поверхности (товарная позиция 3214);

(в) готовые клеи и прочие готовые адгезивы, состоящие из растворов каучука или дисперсий с добавлением наполнителей, вулканизирующих агентов и смол, и каучуковые растворы и дисперсии, расфасованные для розничной продажи в качестве клеев или адгезивов, нетто-массой не более 1 кг (товарная позиция 3506);

(г) смеси любого продукта товарной позиции 4001 с любым продуктом товарной позиции 4002 (товарная позиция 4002);

(д) регенерированный каучук, смешанный с каучуком, не бывшим в употреблении, или другими дополнительными веществами, имеющий основное свойство регенерированного каучука (товарная позиция 4003);

(е) пластины, листы и полосы или ленты из невулканизированной резины, обработанные другим способом, чем поверхностная обработка, или нарезанные на формы, кроме прямоугольной (включая квадратную) (товарная позиция 4006);

(ж) пластины, листы и полосы или ленты, состоящие из параллельных текстильных нитей, агломерированных с помощью резины (товарная позиция 5906).

4006 Прочие формы (например, прутки, трубы и профили фасонные) и изделия (например, диски и кольца) из невулканизированной резины:

4006 10 - протекторные заготовки для восстановления шин

4006 90 - прочие

В данную товарную позицию включаются невулканизированная резина в формах, не вошедших в предыдущие товарные позиции данной группы, и изделия из невулканизированной резины, наполненной или ненаполненной.

В данную товарную позицию включаются:

(А) Профили фасонные из невулканизированной резины, например, пластины и полосы или ленты непрямоугольного поперечного сечения, обычно изготовленные экструзией. В данную товарную позицию входят, в частности, полосы или ленты "протекторной заготовки" с неярко выраженным трапецеидальным поперечным сечением для восстановления шин.

(Б) Трубы из невулканизированной резины, изготовленные экструзией и используемые, в частности, для покрытия с внутренней стороны труб товарной позиции 5909.

(В) Прочие изделия из невулканизированной резины, например:

(1) Резиновые нити, изготовленные геликоидальным нарезанием листов невулканизированной резины или экструзией смесей на основе латекса (включая подвулканизированный латекс).

(2) Кольца, диски и шайбы из невулканизированной резины, используемые главным образом для уплотнений некоторых видов герметичных контейнеров или уплотнения соединений между двумя (обычно жесткими) деталями.

(3) Пластины, листы и полосы или ленты из невулканизированной резины, обработанные другим способом, чем поверхностная обработка, или нарезанные на формы, кроме прямоугольной (включая квадратную).

В данную товарную позицию не включаются:

(а) клейкие ленты независимо от типа материала, используемого в качестве основы (рассматриваются в соответствии с этим материалом, например, в товарной позиции 3919, 4008, 4823, 5603 или 5906);

(б) диски и кольца из невулканизированной резины вместе с прокладками и аналогичными соединительными элементами из других материалов, помещенные в пакеты, конверты или аналогичную упаковку (товарная позиция 8484).

4007 Вулканизированные резиновые нити и корд

Резиновые нити можно получать нарезанием листов или пластин вулканизированной резины или вулканизацией нити, полученной экструзией.

В данную товарную позицию включаются:

(1) Нить, состоящая целиком из вулканизированной резины (одиночная нить) любого поперечного сечения при условии, что размер поперечного сечения не более 5 мм. Если этот размер превышен, то нить не включается (товарная позиция 4008).

(2) Корд (из многокруточных нитей), независимо от толщины нитей, из которых он состоит.

В данную товарную позицию не включаются текстильные материалы в сочетании с резиновыми нитями (раздел XI). Например, резиновая нить и корд с текстильным покрытием попадают в товарную позицию 5604.

4008 Пластины, листы, полосы или ленты, прутки и профили фасонные из вулканизированной резины, кроме твердой резины:

- из пористой резины:

4008 11 -- пластины, листы и полосы или ленты

4008 19 -- прочие

- из непористой резины:

4008 21 - - пластины, листы и полосы или ленты

4008 29 - - прочие

В данную товарную позицию включаются:

(1) Длинномерные пластины, листы и полосы или ленты (с любым размером поперечного сечения более 5 мм) или просто нарезанные по длине или на прямоугольники (включая квадраты).

(2) Блоки правильной геометрической формы.

(3) Прутки и профили фасонные (включая нити с любой формой поперечного сечения, в которых любой размер поперечного сечения более 5 мм). Длинномерные профили фасонные получают за одну операцию (обычно экструзией), имеют постоянное или повторяющееся поперечное сечение от одного конца к другому. Они включаются в данную товарную позицию независимо от того, нарезаны они или нарезаны по длине. При этом длина отрезаемого куска не должна быть менее самого большого размера поперечного сечения.

Продукты данной товарной позиции могут быть с обработанной поверхностью (напечатанные, гофрированные, рифленые, с выделкой каналов и ребер); они могут также быть окрашенными или неокрашенными (в массе или по поверхности). Профили фасонные с клейкой поверхностью, используемые для уплотнения оконных рам, включаются в данную товарную позицию. В нее также включается резиновый материал для пола в кусках, плитах, матах и других изделиях, полученных просто нарезанием пластин или листов резины на прямоугольные (включая квадратные) формы.

Классификация продуктов, изготовленных из вулканизированной резины (кроме твердой резины) в сочетании (в массе или по поверхности) с текстильным материалом, оговорена в примечании 3 к группе 56 и примечании 4 к группе 59. Сочетания вулканизированной резины (кроме твердой резины) с другими материалами включаются в данную товарную позицию при условии, что они сохраняют основное свойство резины.

Таким образом, в данную товарную позицию включаются:

(А) Пластины, листы и полосы или ленты из пористой резины в сочетании с текстильными материалами (как определено в примечании 1 к группе 59), войлоком или фетром, или неткаными материалами, при условии, что эти текстильные материалы используются только для армирования.

В этой связи однотонные, неотбеленные, отбеленные или однородно окрашенные текстильные материалы, войлок или фетр, или нетканые материалы рассматриваются только как армирующий материал при условии, что они прикреплены только к одной стороне пластин, листов, полос или лент. Узорчатые, напечатанные или более сложно обработанные ткани и специальные материалы, такие как ворсовые ткани, тюль и кружево, считаются материалами, выполняющими более широкие функции, чем только армирование.

Пластины, листы и полосы или ленты из пористой резины, соединенные с текстильным материалом с двух сторон, независимо от характера материала, не включаются в данную товарную позицию (товарная позиция 5602, 5603 или 5906).

(Б) Войлок или фетр, пропитанный, с покрытием или дублированный вулканизированной резиной (кроме твердой резины), содержащий 50 мас.% или менее текстильного материала или полностью заделанный внутрь резины.

(В) Нетканые материалы, или полностью заделанные внутрь резины, или полностью покрытые резиной с двух сторон при условии, что такое покрытие может быть различимо невооруженным глазом, не принимая во внимание какое-либо связанное с этим изменение цвета.

В данную товарную позицию не включаются, *inter alia*:

(а) конвейерные ленты или приводные ремни, или бельтинг (прорезиненная ткань для ремней), из вулканизированной резины, не нарезанные или нарезанные по длине (товарная позиция 4010);

(б) пластины, листы и полосы или ленты, с обработанной или необработанной поверхностью (включая квадратные или прямоугольные изделия, нарезанные из них), со скошенными или формованными краями, с закругленными углами, с ажурными краями или обработанные другим способом, или нарезанные на формы, кроме прямоугольных (включая квадратные) (товарная позиция 4014, 4015 или 4016);

(в) ткани комбинированные с резиновой нитью (группы 50 - 55 или 58);

(г) товары товарной позиции 5602 или 5603;

(д) текстильные ковры или покрытия с подложкой из пористой резины (группа 57);

(е) материалы кордные для шин (товарная позиция 5902);

(ж) прорезиненные текстильные материалы, как определено в примечании 4 к группе 59 (товарная позиция 5906);

(з) трикотажное полотно машинного или ручного вязания в сочетании с резиновой нитью (группа 60).

4009 Трубы, трубки и шланги из вулканизированной резины, кроме твердой резины, без фитингов или с фитингами (например, соединениями, патрубками, фланцами):

- не армированные или не комбинированные иным способом с прочими материалами:

4009 11 -- без фитингов

4009 12 -- с фитингами

- армированные или комбинированные иным способом только с металлом:

4009 21 -- без фитингов

4009 22 -- с фитингами

– армированные или комбинированные иным способом только с текстильными материалами:

4009 31 -- без фитингов

4009 32 -- с фитингами

– армированные или комбинированные иным способом с прочими материалами:

4009 41 -- без фитингов

4009 42 -- с фитингами

В данную товарную позицию включаются трубы, трубки и шланги, состоящие полностью из вулканизированной резины (кроме твердой резины), и вулканизированные резиновые трубы, трубки и шланги (включая шланги-трубопроводы), армированные стратификацией, состоящие, например, из одного или более "слоев" текстильного материала или одного или более слоев параллельных текстильных нитей или металлических нитей, внедренных в резину. Такие трубы, трубки и шланги могут также покрываться оболочкой из тонкой ткани или позументными, или плетеными текстильными нитями; они также могут быть армированы наружной или внутренней спиралью из проволоки.

В данную товарную позицию не включаются трубы, трубки и шланги из текстильных материалов, иногда называемые "ткаными рукавами", которые приобретают водонепроницаемость за счет внутреннего покрытия из латекса или в которые впрессован отдельный резиновый вкладыш. Такие изделия включаются в товарную позицию 5909.

Трубы, трубки и шланги остаются в данной товарной позиции, даже если они представлены с фитингами (например, соединениями, патрубками, фланцами), при условии, что они сохраняют основные свойства трубопроводов или труб.

В данную товарную позицию также включаются трубы из вулканизированной резины, не нарезанные или нарезанные по длине, кроме нарезанных по длине, меньшей, чем диаметр самого большого поперечного сечения, например, трубчатые заготовки для изготовления камер для автомобильных шин.

4010 Ленты конвейерные или ремни приводные, или бельтинг, из вулканизированной резины:

- ленты или бельтинг, конвейерные:

4010 11 -- армированные только металлом

4010 12 -- армированные только текстильными материалами

4010 19 -- прочие

- ремни или бельтинг, приводные:

4010 31 -- бесконечные приводные ремни трапецеидального поперечного сечения (клиновые ремни), ребристые, с длиной наружной окружности более 60 см, но не более 180 см

4010 32 -- бесконечные приводные ремни трапецеидального поперечного сечения (клиновые ремни), кроме ребристых, с длиной наружной окружности более 60 см, но не более 180 см

4010 33 -- бесконечные приводные ремни трапецеидального поперечного сечения (клиновые ремни), ребристые, с длиной наружной окружности более 180 см, но не более 240 см

4010 34 -- бесконечные приводные ремни трапецеидального поперечного сечения (клиновые ремни), кроме ребристых, с длиной наружной окружности более 180 см, но не более 240 см

4010 35 -- бесконечные зубчатые приводные ремни, с длиной наружной окружности более 60 см, но не более 150 см

4010 36 -- бесконечные зубчатые приводные ремни, с длиной наружной окружности более 150 см, но не более 198 см

4010 39 -- прочие

В данную товарную позицию включаются конвейерные ленты или приводные ремни и бельтинг полностью из вулканизированной резины или из ткани, пропитанной, с покрытием или дублированной резиной, или из ткани, которая изготовлена из текстильной пряжи или корда, пропитанных или покрытых резиной (см. примечание 8 к данной группе). В нее также включаются ремни или бельтинг из вулканизированной резины, армированной стеклотканью или стекловолокном, или полотном из металлической проволоки.

Ремни и бельтинг (кроме ремней или бельтинга полностью из вулканизированной резины) обычно состоят из каркаса, сделанного из нескольких слоев ткани, прорезиненной или непрорезиненной, (например, ткани с основными и уточными нитями, трикотажных полотен машинного или ручного вязания, слоев параллельных нитей), или из металлокорда и стальных канатов или полос, или лент, полностью покрытых вулканизированной резиной, или металлокорда.

В данную товарную позицию включается бельтинг длиномерный (для последующего нарезания по длине), а также ремни, уже нарезанные по длине (независимо от того, соединены ли они концами или снабжены креплениями). Сюда также включаются бесконечные ремни.

Все эти товары могут быть прямоугольной, трапецеидальной (V-образные ремни и V-образный бельтинг), круглой или другой формы в поперечном сечении.

Ремни или бельтинг трапецеидального поперечного сечения представляют собой изделия, имеющие в поперечном сечении одно или более V-образных сегментов. V-образные поверхности предназначены для обеспечения эффективного клинового действия и минимального проскальзывания вдоль сторон блока. Эта категория включает, например, ремни или бельтинг, имеющие поперечное сечение:

(А) Простой трапецидальной формы.



(Б) С трапецидальной формой противоположных сторон.



(В) С двумя или более трапецидальными формами на одной стороне (V-образные, ребристые).



Ребристые ремни трапецидального поперечного сечения представляют собой бесконечные ребристые ремни, которые наружной окружностью входят в зацепление и фиксируются за счет трения в выемках подобной формы блоков. Ребристые ремни трапецидального поперечного сечения являются разновидностью ремней трапецидального поперечного сечения.

Выемки (формованные или вырезанные) в ремнях трапецидального поперечного сечения или бельтинге уменьшают напряжение сгиба и помогают рассеять нагрев от быстрого сгибания; это особенно важно при запуске, когда ремни движутся на небольших шкивах с высокими скоростями. Такие выемки, в отличие от удлиненных выемок, не влияют на классификацию ремней трапецидального поперечного сечения или бельтинга.

Синхронные ремни (см. рис.) предназначены для передачи энергии во время поддержания постоянного вращательного движения между шкивами. Законченное изделие часто просто рассматривается как регулирующий ремень. Выемки, обычно на внутренней поверхности ремня, делаются для мягкого управления зубчатыми шкивами. Синхронные ремни или бельтинг не имеют трапецидального поперечного сечения.

Ремни данной товарной позиции могут быть представлены в форме рукава (тубы), из которого можно нарезать нужные изделия; такой вид изделия не влияет на классификацию.

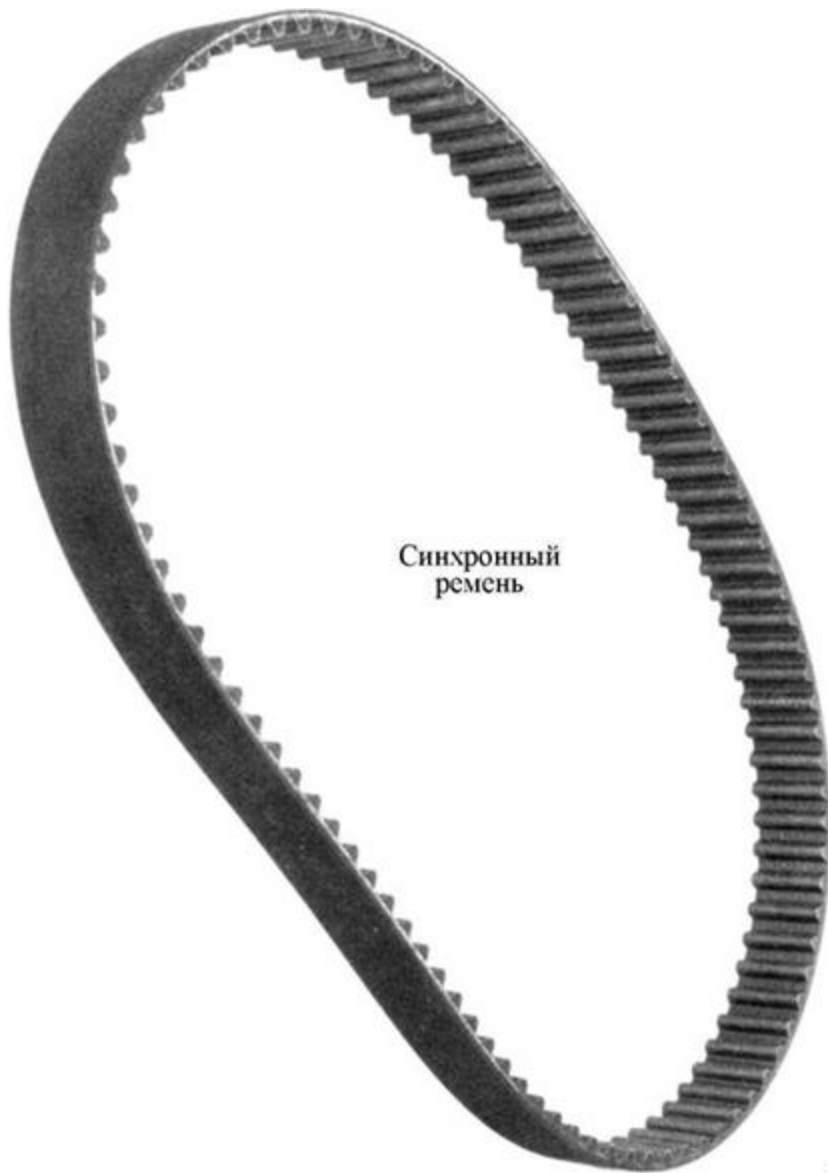

Конвейерные ленты или приводные ремни, или бельтинг, представленные вместе с машинами или устройствами, для которых они предназначены, должны классифицироваться вместе с этими машинами или оборудованием независимо от того, смонтированы они фактически или нет (например, раздел XVI).

4011 Шины и покрышки пневматические резиновые новые (+):

- | | |
|---------|--|
| 4011 10 | - для легковых автомобилей (включая грузопассажирские автомобили- фургоны и спортивные автомобили) |
| 4011 20 | - для автобусов или моторных транспортных средств для перевозки грузов |

4011 30	- для использования на воздушных судах
4011 40	- для мотоциклов
4011 50	- для велосипедов
4011 70	- для сельскохозяйственных или лесохозяйственных транспортных средств и машин
4011 80	- для транспортных средств и машин, используемых в строительстве, горном деле или промышленности
4011 90	- прочие

Эти шины и покрышки могут быть предназначены для любого типа транспортного средства или летательного аппарата, игрушек с колесами, машин разного типа, артиллерийских орудий и т.д. Они могут использоваться как с камерами, так и без них.

Пояснения к субпозициям.

Субпозиция 4011 70

Изображения отдельных типов шин, включаемых в данную субпозицию, представлены ниже только в качестве наглядных примеров.

Примеры шин для сельскохозяйственных транспортных средств или машин



Примеры шин для лесохозяйственных транспортных средств или машин



Субпозиция 4011 80

Изображения отдельных типов шин, включаемых в данную субпозицию, представлены ниже только в качестве наглядных примеров.

Примеры шин для транспортных средств и машин, используемых в строительстве, горном деле или промышленности



4012 Шины и покрышки пневматические резиновые, восстановленные или бывшие в употреблении; шины и покрышки массивные или полупневматические, шинные протекторы и ободные ленты, резиновые (+):

- шины и покрышки восстановленные:

4012 11 -- для легковых автомобилей (включая грузопассажирские автомобили-фургоны и спортивные автомобили)

4012 12 -- для автобусов или моторных транспортных средств для перевозки грузов

4012 13 -- для использования на воздушных судах 4012 19 — прочие

4012 20 - шины и покрышки пневматические, бывшие в употреблении 4012 90 - прочие

В данную товарную позицию включаются восстановленные пневматические резиновые шины и покрышки и бывшие в употреблении пневматические резиновые шины и покрышки, пригодные или для дальнейшего использования, или для восстановления.

Массивные шины и покрышки устанавливаются, например, на игрушках с колесами и передвижных видах мебели. Полупневматические шины и покрышки, которые являются массивными шинами с герметизированным внутренним воздушным пространством, используются на тачках и тележках. Шинные протекторы связаны с каркасами пневматических шин и покрышек и обычно имеют ребристый рисунок. Они применяются для восстановления пневматических шин и покрышек. В эту товарную позицию включаются также взаимозаменяемые шинные протекторы, которые выполнены в виде колец и подогнаны под каркас шины или покрышки, для которой они предназначены. Ободные ленты используются для защиты камеры от металлического обода или концов спиц.

В данную товарную позицию не включаются массивные или полупневматические шины и покрышки из продуктов группы 39, например, полиуретана (обычно Раздел XVII) и изношенные шины и покрышки, не пригодные для восстановления (товарная позиция 4004).

Пояснения к субпозициям.

Субпозиции 4012 11, 4012 12, 4012 13, 4012 19 и 4012 20

В субпозициях 4012 11, 4012 12, 4012 13 и 4012 19 термин "восстановленные шины и покрышки" означает шины и покрышки, у которых изношенный протектор удален с каркаса и новый протектор создается двумя способами: (i) протектор формируется из невулканизированной резины на шинном каркасе или (ii) вулканизированный протектор соединяется с каркасом с помощью вулканизуемой резиновой ленты. Такие шины и покрышки могут быть отнесены к шинам и покрышкам, у которых восстановлен только протектор, восстановлен протектор и верхние части боковин или восстановлен протектор и боковины (полностью или частично).

Бывшие в употреблении шины и покрышки субпозиции 4012 20 могут быть подвергнуты нарезанию или углублению рисунка протектора, благодаря чему изношенные (но видимые) канавки протектора углубляются нарезанием. Такое восстановление обычно производится на шинах и покрышках, используемых на тяжелых транспортных средствах (например, автобусах или моторных транспортных средствах для перевозки грузов). Бывшие в употреблении шины и покрышки, подвергнутые нарезанию или углублению рисунка протектора, не относятся к субпозициям 4012 11, 4012 12, 4012 13 и 4012 19.

Шины и покрышки субпозиций 4012 11, 4012 12, 4012 13, 4012 19 и 4012 20 могут быть также подвергнуты дополнительному нарезанию протекторов, при котором поперечные и диагональные канавки добавляются нарезанием к существующему рисунку протектора. Такое дополнительное нарезание не влияет на отнесение восстановленных шин и покрышек к субпозициям 4012 11, 4012 12, 4012 13, 4012 19 или бывших в употреблении шин и покрышек субпозиции 4012 20.

Однако новые пневматические шины и покрышки, на которых произведено дополнительное нарезание канавок на протекторе, включаются в соответствующие субпозиции товарной позиции 4011.

4013 Камеры резиновые:

4013 10 - для легковых автомобилей (включая грузопассажирские автомобили-фургоны и спортивные автомобили), автобусов или моторных транспортных средств для перевозки грузов

4013 20 - для велосипедов

4013 90 - прочие

Камеры предназначены для соответствующих шин и покрышек, например, легковых автомобилей, трейлеров или велосипедов.

4014 Изделия гигиенические или фармацевтические (включая соски) из вулканизированной резины, кроме твердой резины, с фитингами из твердой резины или без них:

4014 10 - контрацептивы

4014 90 - прочие

В данную товарную позицию включаются товары из вулканизированной резины, кроме твердой резины (с фитингами, изготовленными из твердой резины или других материалов, или без них), используемые для гигиенических или профилактических целей. В данную товарную позицию включаются, *inter alia*, контрацептивы, полые иглы, спринцовки и колбы для спринцовок, испарители, капельницы и т.д., соски (соски для кормления), щитки для сосок, пузыри для льда, грелки, кислородные подушки, напальчники, надувные подушки специально для ухода за больными (например, кольцевого типа).

В данную товарную позицию не включается одежда или принадлежности к одежде (например, хирургические и рентгеновские фартуки и перчатки) (товарная позиция 4015).

4015 Одежда и принадлежности к одежде (включая перчатки, рукавицы и митенки) из вулканизированной резины, кроме твердой резины, для различных целей (+):

- перчатки, рукавицы и митенки:

4015 11 -- хирургические

4015 19 - - прочие

4015 90 - прочие

В данную товарную позицию включаются одежда и принадлежности к одежде (включая перчатки, рукавицы и митенки), например, защитные перчатки и одежда для хирургов, рентгенологов, водолазов и т.д., склеенные или сшитые, или изготовленные другим способом. Эти товары могут быть:

(1) Полностью из резины.

(2) Из ткани, трикотажных полотен машинного или ручного вязания, войлока или фетра, или нетканых материалов, пропитанных, с покрытием или дублированных резиной, кроме тех, которые включены в раздел XI (см. примечание 3 к группе 56 и примечание 4 к группе 59).

(3) Из резины с деталями из текстильного материала при условии, что резина придает товарам их основные свойства.

Товары трех перечисленных выше категорий включают плащи, фартуки, защитную одежду, детские нагрудники, пояса и корсетные пояса.

Следующие изделия не включаются в данную товарную позицию:

(а) предметы одежды и принадлежности одежды из текстильных материалов в сочетании с резиновыми нитями (группа 61 или 62);

(б) обувь и ее детали группы 64;

(в) головные уборы (включая купальные шапочки) и части головных уборов группы 65.

Пояснение к субпозиции.

Субпозиция 4015 11

Хирургические перчатки представляют собой тонкие изделия с высоким сопротивлением раздиру, изготавливаемые маканием, предназначенные для хирургов. Они обычно поставляются в стерильных упаковках.

4016 Изделия из вулканизированной резины, кроме твердой резины, прочие:

4016 10	- из пористой резины
	- прочие:
4016 91	-- покрытия напольные и коврики
4016 92	-- резинки канцелярские
4016 93	-- прокладки, шайбы и прочие уплотнители
4016 94	-- лодочные или причальные амортизаторы, надувные или ненадувные
4016 95	-- изделия надувные прочие
4016 99	-- прочие

В данную товарную позицию включаются все изделия из вулканизированной резины (кроме твердой резины), не включенные в предыдущие товарные позиции данной группы или других групп.

В данную товарную позицию включаются:

(1) Изделия из пористой резины.

(2) Напольные покрытия и коврики (включая ваннные коврики), кроме прямоугольных (включая квадратные) ковриков, нарезанных из пластин или листов резины и без дальнейшей обработки, кроме обработки поверхности (см. пояснение к товарной позиции 4008).

(3) Резинки канцелярские.

(4) Прокладки, шайбы и прочие уплотнители.

(5) Лодочные или причальные амортизаторы, надувные или ненадувные.

(6) Надувные матрацы, подушки и прочие надувные изделия (кроме включенных в товарную позицию 4014 или 6306); водяные матрацы.

(7) Резиновые ленты; мешочки для табака; буквы и цифры для штампов дат и аналогичные приспособления.

(8) Пробки и кольца для бутылок.

(9) Роторы насосов, формы для литья; резиновые гильзы для доильных установок; краны, клапаны и аналогичная арматура; прочие изделия для технических целей (включая части и принадлежности машин и оборудования раздела XVI и инструментов и аппаратов группы 90).

(10) Резиновые изделия, монтируемые на шасси, щитки от грязи и накладки на педали в моторных транспортных средствах, тормозные блоки, щитки от грязи, и накладки на педали для велосипедов и прочие части и принадлежности для транспортных средств, летательных аппаратов или судов раздела XVII.

(11) Пластины, листы и полосы или ленты, просто нарезанные на непрямоугольные формы, и изделия, не включенные в товарную позицию 4008 по той причине, что они обработаны на фрезерном или токарном станке, собраны из деталей путем склеивания или сшивания или обработаны иным способом.

(12) Прямоугольные (включая квадратные) куски с загнутыми краями и куски любой другой формы для ремонта камер, полученные при формовании, резке или шлифовке, состоящие обычно из слоя самовулканизирующейся резины и основы из вулканизированной резины, и, при условии соблюдения положений примечания 4 к группе 59, такие куски, которые состоят из нескольких слоев ткани и резины.

(13) Молотки с резиновым наконечником.

(14) Небольшие присоски, подставки для посуды, спускные пробки для раковин, плунжеры для раковин, дверные ограничители, резиновые насадки для мебельных ножек и прочие предметы для бытового использования.

Следующие изделия также не включаются в данную товарную позицию:

(а) изделия из ткани, трикотажных полотен машинного или ручного вязания, войлока или фетра или нетканых материалов, пропитанных, с покрытием или дублированных резиной, попадающие в раздел XI (см. примечание 3 к группе 56 и

примечание 4 к группе 59), и изделия, изготовленные из текстильных материалов в сочетании с резиновыми нитями (раздел XI);

(б) обувь и ее детали группы 64;

(в) головные уборы (включая купальные шапочки) и части головных уборов группы 65;

(г) вакуумные держатели (присоски), состоящие из основы, ручки и вакуумного рычага из недрагоценного металла и резиновых дисков (раздел XV);

(д) резиновые лодки и плоты (группа 89);

(е) части и принадлежности музыкальных инструментов (группа 92);

(ж) матрацы, подушки из пористой резины, с покрытием или без покрытия, включая подушки с электроподогревом, состоящие из пористой резины, товарной позиции 9404;

(з) игрушки, игры и спортивный инвентарь и их части группы 95;

(и) штемпели для датирования, опечатывания или нумераторы и аналогичные приспособления, предназначенные для ручной работы, и прочие изделия группы 96.

4017 Резина твердая (например, эбонит) во всех формах, включая отходы и скрап; изделия из твердой резины

Твердая резина (например, эбонит) получается вулканизацией резины с высоким содержанием серы (более 15 частей на 100 частей каучука). Твердая резина может также содержать пигменты и большое количество наполнителей, например, угля, глины и диоксида кремния. В отсутствие наполнителей, пигментов и пористых структур твердая резина представляет собой твердый коричневатый-черный (или иногда красный) материал, который является относительно негибким и неэластичным и может прессоваться, распиливаться, рассверливаться, подвергаться токарной обработке, полировке и т.д. Многие твердые резины приобретают сильный блеск при окончательной обработке и полировке.

В данную товарную позицию входит твердая резина, включая пористые виды, во всех формах, включая отходы и скрап.

В данную товарную позицию также включаются все изделия из твердой резины, в другом месте не поименованные и не включенные. Сюда относятся баки, лотки, желоба, детали трубопроводов, ручки ножей и ручки дверей, ручки зажимов и аналогичные ручки всех видов, санитарные и гигиенические изделия.

В данную товарную позицию не включаются, *inter alia*:

(а) механические или электрические устройства или их части раздела XVI (включая электротовары всех видов) из твердой резины;

(б) части и принадлежности из твердой резины для транспортных средств, летательных аппаратов и т.д., которые попадают по классификации в любую товарную позицию групп 86 - 88;

(в) приборы и устройства, применяемые в медицине, хирургии, стоматологии или ветеринарии и прочие инструменты и оборудование группы 90;

- (г) музыкальные инструменты и их части и принадлежности (группа 92);
- (д) накладки к прикладам и прочие части оружия (группа 93);
- (е) мебель, лампы и осветительное оборудование и прочие изделия группы 94;
- (ж) игрушки, игры и спортивный инвентарь (группа 95);
- (з) щетки и прочие изделия группы 96.

Раздел VIII

НЕОБРАБОТАННЫЕ ШКУРЫ, ВЫДЕЛАННАЯ КОЖА, НАТУРАЛЬНЫЙ МЕХ И ИЗДЕЛИЯ ИЗ НИХ; ШОРНО-СЕДЕЛЬНЫЕ ИЗДЕЛИЯ И УПРЯЖЬ; ДОРОЖНЫЕ ПРИНАДЛЕЖНОСТИ, СУМКИ И АНАЛОГИЧНЫЕ ИМ ТОВАРЫ; ИЗДЕЛИЯ ИЗ ВНУТРЕННИХ ОРГАНОВ ЖИВОТНЫХ (КРОМЕ ШЕЛКООТДЕЛИТЕЛЬНЫХ ЖЕЛЕЗ ШЕЛКОПРЯДА)

Группа 41

Необработанные шкуры (кроме натурального меха) и выделанная кожа Примечания :

1. В данную группу не включаются:

- (а) обрезь или аналогичные отходы необработанных шкур (товарная позиция 0511);
- (б) птичьи шкурки или их части, с перьями или пухом, товарной позиции 0505 или 6701; или

(в) шкуры с волосяным или шерстным покровом, необработанные, дубленые или выделанные (группа 43); однако необработанные шкуры с волосяным или шерстным покровом крупного рогатого скота (включая буйволов), лошадей, овец или ягнят (кроме ягнят астраханской, курдючной, каракульской, персидской или аналогичных пород, а также индийской, китайской, монгольской или тибетской пород), коз или козлят (кроме йеменских, монгольских или тибетских пород), свиней (включая американских диких свиней пеккари), серны, газели, верблюдов (включая дромадеров), северных оленей, лосей, ланей, косуль или собак, должны включаться в группу 41.

2. (А) В товарные позиции 4104 - 4106 не включаются шкуры, подвергнутые обратимому дублению (включая предварительное дубление) (товарные позиции 4101 - 4103 в зависимости от конкретного случая).

(Б) В товарных позициях 4104 - 4106 термин "краст" означает шкуры, подвергнутые перед сушкой додубливанию, крашению или жированию (пропитке жирами).

3. Во всей Номенклатуре термин "кожа композиционная" означает только кожу товарной позиции 4115.

ОБЩИЕ ПОЛОЖЕНИЯ

В данную группу включаются:

(I) Необработанные шкуры (шкуры крупных четвероногих и другие шкуры) (кроме птичьих шкурок с перьями или пухом и натурального меха) (товарные позиции 4101 - 4103). В эти товарные позиции также включаются необработанное кожевенное сырье с волосяным или шерстным покровом животных, упомянутых в примечании 1 (в) и в пояснениях к товарным позициям 4101 - 4103.

Перед дубильным процессом шкуры подвергаются серии подготовительных процессов, которые заключаются в отмоке в щелочных растворах (для размягчения и удаления солей, используемых при консервировании), обезволашиванию, удалению мездры (мездрению), обеззоливанию для удаления извести и других веществ, использованных при обезволаживании, и окончательной промывке.

В товарные позиции 4101 - 41 03 также включаются необработанные шкуры без волосяного или шерстного покрова, которые были подвергнуты обратимому дублению (включая предварительное дубление). Такой процесс временно стабилизирует шкуры для проведения операций двоения и временно предотвращает их гниение. Обработанные таким образом шкуры перед заключительной отделкой требуют дополнительного дубления, и они не рассматриваются как продукты товарных позиций 4104 - 4106.

Шкуры с волосяным или шерстным покровом, подвергнутые предварительному дублению или дальнейшей обработке, не включаются в данную группу на основании примечания 1 (в) к данной группе.

(II) Дубленая кожа или краст, не подвергнутые дальнейшей обработке (товарные позиции 4104 - 4106). Дубление придает шкурам устойчивость к гниению и повышает их водоотталкивающие свойства. Танины проникают в структуру шкуры и образуют поперечные связи с коллагеном. Это необратимая химическая реакция, в результате которой продукт приобретает устойчивость к воздействию тепла, света или пота, а также приобретает пластичность и становится годным к использованию.

Затем голье подвергается "растительному дублению" (в чанах, содержащих определенные виды древесины, коры, листьев и т.д. или их экстрактов), "минеральному дублению" (с применением минеральных солей, например, солей хрома, железа или алюминиевых квасцов) или "химическому дублению" (с применением формальдегида или определенных синтетических химических веществ). Иногда осуществляется комбинированное дубление. Дубление тяжелых шкур осуществляется смесью квасцов и соли и известно как венгерская выделка, в то время как при алюминиевом дублении используется смесь соли, квасцов, яичного желтка и муки. Кожи алюминиевого дубления используются в основном для изготовления перчаток, одежды и обуви.

Голье, прошедшее дубление или дальнейшую обработку после дубления, известно в торговле как "выделанная кожа". Кожа, высушенная после дубления, называется "краст

" или "кожевенный краст". При обработке краста добавляются жирующие материалы или масла, что придает красту гибкость, а также краст может быть додублен или окрашен путем погружения (например, в барабане) перед сушкой.

Шкуры овец и шкурки ягнят, которые были подвергнуты жировому дублению и отделке для производства замши (включая комбинированную замшу), относятся к товарной позиции 4114.

(III) Кожа или краст, дополнительно отделанные после дубления (товарные позиции 4107, 4112 и 4113). После дубления кожа и краст часто подвергаются дальнейшей обработке ("отделке") для удаления неровностей поверхности, придания большей мягкости, водостойкости и т.д. для приведения их в состояние, готовое для использования. Эти процессы заключаются в дальнейшей обработке путем мягчения, тяжки, строгания, колочения или прокатки поверхности и наполнения жирами ("жирование без предварительного эмульгирования жиров").

Затем кожа может окончательно отделываться путем нанесения на поверхность красителей или пигментов, нарезания мереи или тиснения для имитации поверхности кож других видов, аппретирования, полирования, шлифования (или подшлифовки) с бахтармянной стороны (иногда с лицевой стороны) для придания ворсистости, вощения, чернения, прессования (лощения), сатинирования, печатания и т.д.

Кожа, выделанная под пергамент, изготавливается из необработанных шкур без дубления, путем обработки, обеспечивающей консервирование необработанных шкур. Они размягчаются, обезволашиваются, мездятся, промываются и растягиваются на раме, покрываются пастой, содержащей отбеливатель и соду или гашенную известь, подвергаются строганию для получения требуемой толщины и шлифованию пемзой. Окончательно они могут обрабатываться желатином и крахмалом.

Высококачественная кожа, которая называется "галантерейный пергамент", выделяется из шкурок новорожденных телят. Эти материалы используются для переплета дорогих книг, написания важных документов, для кож для барабанов музыкальных инструментов и т.д. Более толстые шкуры (обычно шкуры крупного рогатого скота повышенных развесов) иногда обрабатывают аналогичным методом (более жесткие сорта называются "сыромятными кожами") и обычно используются для производства частей машин, инструментов, дорожных принадлежностей и т.д.

(IV) Замша; лаковая кожа и лаковая ламинированная кожа; металлизированная кожа (товарная позиция 4114). В товарную позицию 4114 включаются специальные кожи, указанные в тексте товарной позиции и выработанные с помощью специальных отделочных операций. В товарную позицию поэтому включаются шкуры овец и шкурки ягнят, которые были подвергнуты жировому дублению и отделке для производства замши (включая комбинированную замшу); кожи, которые были покрыты или ламинированы лаком или предварительно отформованным листом пластмассы (лаковая кожа или лаковая ламинированная кожа); кожа, которая была

покрыта металлическим порошком или металлическим листом (металлизированная кожа).

(V) Композиционная (склеенная) кожа на основе натуральной кожи или кожаных волокон (товарная позиция 4115).

(VI) Обрезь и прочие отходы натуральной или композиционной кожи (товарная позиция 4115). В данную товарную позицию не включаются обрезь и аналогичные отходы необработанных шкур или меховых шкурок.

Шкуры и кожи, включенные в данную группу, целые (то есть форма шкур и кож имеет контур животного, но могут быть с удаленными головой и лапами) или в частях (например, в полукожах, воротках, чепраках, получепраках, полах, челках), в полосах или листах; куски кож, вырезанные по специальной форме, относятся, однако, к изделиям других групп, в частности группы 42 или 64.

Двоеные шкуры и кожи включаются в те же товарные позиции, что и соответствующие целые шкуры и целые кожи. Двоение - это процесс горизонтального разделения шкур и кожи на более чем один слой, который может быть осуществлен до или после дубления. Целью двоения является достижение более равномерной толщины для дальнейшей обработки кожи и получение более однородного конечного продукта. Внешний, или лицевой, слой шкуры, известный как "лицевой спилок", выравнивается с точностью до нескольких миллиметров посредством пропускания шкуры через бесконечный ленточный нож; нижний слой, известный как "бахтармянный спилок", имеет неправильную форму и неравномерную толщину. Из шкур исключительной толщины, таких как буйволиные, можно получить несколько слоев. Однако в таких случаях средние слои имеют более слабую структуру, чем внешние.

4101 Необработанные шкуры крупного рогатого скота (включая буйволов) или животных семейства лошадиных (парные или соленые, сушеные, зеленые, пикелеванные или консервированные другим способом, но не дубленые, не выделанные под пергамент или не подвергнутые дальнейшей обработке), с волосяным покровом или без волосяного покрова, двоеные или недвоеные:

4101 20 - целые шкуры, недвоеные, каждая массой не более 8 кг в сухом состоянии, 10 кг в сухосоленом или 16 кг в парном, мокросоленом или ином консервированном виде

4101 50 - целые шкуры массой более 16 кг

4101 90 - прочие, включая чепраки, получепраки и полы

В данную товарную позицию включаются необработанные шкуры (с волосяным покровом или без волосяного покрова) крупного рогатого скота (включая буйволов) (то есть животных товарной позиции 0102, см. пояснения к названной товарной позиции) или животных семейства лошадиных (лошадей, мулов, ослов, зебр и т.д.).

Эти необработанные шкуры могут быть парными (сырыми) или временно законсервированными путем соления, сушки, золения, пикелевания или другим

способом для предупреждения гниения на короткое время. Они могут быть также очищены, подвергнуты двоению или удалению подкожного слоя, или могут быть подвергнуты обратимому дублению (включая предварительное дубление), но не должны быть подвергнуты любому другому дублению или равнозначному процессу (такому как выделка под пергамент), а также дальнейшей обработке.

Шкуры могут быть или сухосолеными, или мокросолеными при использовании рассола. В процессе сухосоления иногда добавляют небольшие количества других веществ, чтобы предотвратить образование пятен. В Индии иногда добавляют глинистую почву, содержащую сульфат натрия.

Шкуры могут быть высушены непосредственно или в качестве дополнительной обработки после соления. В процессе сушки они часто обрабатываются инсектицидами, дезинфицирующими или аналогичными средствами.

Шкуры подвергаются золению путем отмоки в водном растворе извести или нанесения на них пасты, содержащей гашеную известь. Золение облегчает сгонку волосяного покрова, а также консервирует шкуры.

Пикелевание проводится путем погружения шкур в слабые растворы соляной или серной кислоты, либо некоторых других химических веществ с добавлением поваренной соли. Этот процесс консервирует шкуры.

В данную товарную позицию не включаются:

(а) сырая съедобная кожа животных (товарная позиция 0206 или 0210). (В готовом виде такая кожа включается в товарную позицию 1602);

(б) обрезь и аналогичные отходы необработанных шкур (товарная позиция 0511).

4102 Необработанные шкуры овец или шкурки ягнят (парные или соленые, сушеные, зеленые, пикелеванные или консервированные другим способом, но не дубленые, не выделанные под пергамент или не подвергнутые дальнейшей обработке), с шерстным покровом или без шерстного покрова, двоенные или недвоенные, кроме исключенных примечанием 1 (в) к данной группе:

4102 10 - с шерстным покровом

- без шерстного покрова:

4102 21 -- пикелеванные

4102 29 -- прочие

В данную товарную позицию включаются необработанные шкуры овец или шкурки ягнят с шерстным покровом или без шерстного покрова. Однако в нее не включаются шкурки с шерстным покровом ягнят астраханской, курдючной, каракульской, персидской или аналогичных пород (то есть пород, аналогичных каракульской или персидской породам, но известных под другими названиями в различных частях мира), а также ягнят индийской, китайской, монгольской или тибетской пород.

Эти необработанные шкуры могут быть парными (сырыми) или временно законсервированными путем соления, сушки, золена, пикелевания или другим

способом для предупреждения гниения на короткое время (см. пояснения к товарной позиции 4101). Они могут быть также очищены, подвергнуты двоению или удалению подкожного слоя, или могут быть подвергнуты обратимому дублению (включая предварительное дубление), но не должны быть подвергнуты любому другому дублению или равнозначному процессу (такому как выделка под пергамент), а также дальнейшей обработке.

В данную товарную позицию не включаются:

(а) сырая съедобная кожа животных (товарная позиция 0206 или 0210). (В готовом виде такая кожа включается в товарную позицию 1602);

(б) обрезки и аналогичные отходы необработанных шкур (товарная позиция 0511).

4103 Прочие необработанные шкуры (парные или соленые, сушеные, зеленые, пикелеванные или консервированные другим способом, но не дубленые, не выделанные под пергамент или не подвергнутые дальнейшей обработке), с волосяным покровом или без волосяного покрова, двоенные или недвоенные, кроме исключенных примечанием 1 (б) или 1 (в) к данной группе:

4103 20 - рептилий

4103 30 - свиней

4103 90 - прочие

В данную товарную позицию включаются:

(А) Все необработанные шкуры без волосяного покрова или обезволошенные, кроме входящих в товарную позицию 4101 или 4102. В данную товарную позицию включаются птичьи шкурки с удаленными перьями и пухом, а также шкуры рыб, рептилий и шкуры коз или шкурки козлят без волосяного покрова (включая коз и козлят йеменской, монгольской или тибетской пород);

(Б) Необработанные шкуры с волосяным покровом только нижеследующих животных:

(1) коз и козлят (кроме коз и козлят йеменской, монгольской или тибетской пород);

(2) свиней, включая американскую дикую свинью пеккари;

(3) серн, газелей и верблюдов (включая дромадеров);

(4) лося, северного оленя, косуль-самцов и других видов оленей;

(5) собак.

Эти необработанные шкуры могут быть парными (сырыми) или временно законсервированными путем соления, сушки, золениа, пикелевания или другим способом для предупреждения гниения на короткое время (см. пояснения к товарной позиции 4101). Они могут быть также очищены, подвергнуты двоению или удалению подкожного слоя, или могут быть подвергнуты обратимому дублению (включая предварительное дубление), но не должны быть подвергнуты любому другому дублению или равнозначному процессу (такому как выделка под пергамент), а также дальнейшей обработке.

В данную товарную позицию не включаются:

(а) сырая съедобная кожа животных (группа 02) или рыбы (группа 03). (В готовом виде такая кожа включается в группу 16);

(б) обрезки и аналогичные отходы необработанных шкур (товарная позиция 0511);

(в) птичьи шкурки и их части, с перьями или пухом, товарной позиции 0505 или 6701.

4104 Дубленая кожа или кожевенный краст из шкур крупного рогатого скота (включая буйволов) или животных семейства лошадиных, без волосяного покрова, двоенные или недвоенные, но без дальнейшей обработки:

- во влажном состоянии (включая хромированный полуфабрикат):

4104 11 -- нешлифованные лицевые недвоенные; лицевые двоенные

4104 19 -- прочие

- в сухом состоянии (краст):

4104 41 -- нешлифованные лицевые недвоенные; лицевые двоенные

4104 49 -- прочие

В данную товарную позицию включаются обезволенные шкуры крупного рогатого скота (включая буйволов) или животных семейства лошадиных, которые были подвергнуты дублению или выделке краста, но без дальнейшей обработки (см. общие положения к данной группе).

В товарную позицию не включаются:

(а) замша (включая комбинированную замшу) (товарная позиция 4114);

(б) обрезь и прочие отходы дубленой кожи или краста (товарная позиция 4115);

(в) кожи из шкур крупного рогатого скота (включая буйволов) или животных семейства лошадиных, которые были подвергнуты дублению или выделке краста, с волосяным покровом (группа 43).

4105 Дубленая кожа или кожевенный краст из шкур овец или шкурок ягнят, без шерстного покрова, двоенные или недвоенные, но без дальнейшей обработки:

4105 10 - во влажном состоянии (включая хромированный полуфабрикат)

4105 30 - в сухом состоянии (краст)

В данную товарную позицию включаются шкуры овец или шкурки ягнят (включая шкуры гибрида между овцой и козлом или бараном и козой), подвергнутые дублению или выделке краста, без шерстного покрова, но без дальнейшей обработки (см. общие положения к данной группе).

Кожа из шкур овец или из шкурок ягнят в некоторой степени подобна коже из шкур коз или шкурок козлят, но имеет более рыхлую структуру и менее ровную поверхность

Овчины часто подвергаются "алюминиевому дублению" (см. общие положения к данной группе).

Лицевая двоеная овчина после дубления называется "тонкая двоеная"; овчина, дубленая определенными растительными экстрактами, называется "неокрашенная овечья кожа растительного дубления".

В данную товарную позицию не включаются:

- (а) замша (включая комбинированную замшу) (товарная позиция 4114);
- (б) обрезь и прочие отходы дубленой кожи или краста (товарная позиция 4115);
- (в) шкуры овец или шкурки ягнят, подвергнутые дублению или выделке краста, с шерстным покровом (группа 43).

4106 Дубленая кожа или кожевенный краст из шкур прочих животных, без шерстного или волосяного покрова, двоеные или недвоеные, но без дальнейшей обработки:

- коз или козлят:

4106 21 -- во влажном состоянии (включая хромированный полуфабрикат)

4106 22 -- в сухом состоянии (краст)

- свиней:

4106 31 -- во влажном состоянии (включая хромированный полуфабрикат)

4106 32 -- в сухом состоянии (краст)

4106 40 - рептилий

- прочие:

4106 91 -- во влажном состоянии (включая хромированный полуфабрикат)

4106 92 -- в сухом состоянии (краст)

В данную товарную позицию включаются шкуры коз или шкурки козлят, подвергнутые дублению или выделке краста, без волосяного покрова, но без дальнейшей обработки (см. общие положения к данной группе).

Признаки, которые отличают кожу из шкур овец от кожи из шкур коз, приведены в пояснении к товарной позиции 4105.

Шкуры коз или шкурки козлят могут быть также "алюминиевого дубления" (см. общие положения к данной группе).

В данную товарную позицию включаются также шкуры без шерстного покрова или обезволенные всех животных, не вошедшие в товарные позиции 4104 и 4105, которые были обработаны тем же способом, что и шкуры тех же товарных позиций (см. общие положения к данной группе).

В данную товарную позицию поэтому включаются, например, кожа из шкур свиней, рептилий (ящериц, змей, крокодилов и т.д.), антилоп, кенгуру, оленей, дикой козы, или серны, северного оленя, лося, слонов, верблюдов (включая дромадеров), бегемота, собак и рыб или морских млекопитающих.

В данную товарную позицию не включаются:

(а) замша (включая комбинированную замшу) (товарная позиция 4114);

(б) обрезь и прочие отходы дубленой кожи или краста (товарная позиция 4115);

(в) шкуры, подвергнутые дублению или выделке краста, с волосяным покровом (группа 43).

4107 Кожа, дополнительно обработанная после дубления или в виде кожевенного краста, включая выделанную под пергамент, из шкур крупного рогатого скота (включая буйволов) или животных семейства лошадиных, без волосяного покрова, двойная или недвойная, кроме кожи товарной позиции 4114:

– целые шкуры:

4107 11 – – нешлифованные лицевые недвойные

4107 12 – – лицевые двойные

4107 19 – – прочие

– прочая, включая полукожу:

4107 91 – – нешлифованная лицевая недвойная

4107 92 – – лицевая двойная

4107 99 – – прочая

В данную товарную позицию включаются обезвоженные шкуры крупного рогатого скота (включая буйволов) или животных семейства лошадиных, выделанные под пергамент, и кожа, обработанная после дубления или выделки краста (см. общие положения к данной группе).

Кожа из шкур крупного рогатого скота или животных семейства лошадиных отличается прочностью и долговечностью, поэтому из нее обычно изготавливают подошвенную кожу и кожу для приводных ремней для механических устройств.

Подошвенная кожа - это прокатанная катком или уплотненная молотком кожа. Она обычно растительного или комбинированного дубления, имеет коричневую окраску, но некоторые ее виды (зеленовато-голубой окраски) проходят хромовое дубление.

Кожа для приводных ремней для механических устройств обычно вырабатывается из хребтовой части бычьих шкур, обычно растительного дубления, а также хорошо прожированная и обработанная так, чтобы обеспечить прочность, гибкость и почти полное отсутствие растяжения.

Кожа из шкур крупного рогатого скота (включая буйволов) или животных семейства лошадиных также часто используется для изготовления заготовок верха ботинок или туфель, например, ее разновидности, известные как "хромовый опоек или выросток с нарезкой бокс" или "хромовый опоек или выросток с нарезанной мереей" (окрашенная и полированная хромового дубления телячья кожа, которая дубится хромом или иногда комбинированным дублением).

В данную товарную позицию не включаются:

(а) замша (включая комбинированную замшу), а также лаковая кожа, лаковая ламинированная кожа и металлизированная кожа (товарная позиция 4114);

(б) обрезь и прочие отходы дубленой или выделанной кожи (товарная позиция 4115);

(в) кожи из шкур крупного рогатого скота (включая буйволов) или животных семейства лошадиных, выделанные с волосяным покровом (группа 43).

[4108]

[4109]

[4110]

[4111]

4112 Кожа, дополнительно обработанная после дубления или в виде кожевенного краста, включая выделанную под пергамент, из шкур овец или шкурок ягнят, без шерстного покрова, двоеная или недвоеная, кроме кожи товарной позиции 4114

В данную товарную позицию включаются шкуры овец или шкурки ягнят (включая шкуры гибрида между овцой и козлом или бараном или козой), без шерстного покрова, которые выделаны под пергамент, и кожа из шкур овец или шкурок ягнят, которые прошли дальнейшую обработку после дубления или выделки краста (см. общие положения к данной группе).

Кожа из шкур овец или шкурок ягнят в некоторой степени подобна коже из шкур коз или шкурок козлят, но имеет более рыхлую структуру и менее ровную поверхность

В данную товарную позицию не включаются:

(а) замша (включая комбинированную замшу), а также лаковая кожа, лаковая ламинированная кожа и металлизированная кожа (товарная позиция 4114);

(б) обрезь и прочие отходы дубленой или выделанной кожи (товарная позиция 4115);

(в) шкуры овец или шкурки ягнят, выделанные с шерстным покровом (группа 43).

4113 Кожа, дополнительно обработанная после дубления или в виде кожевенного краста, включая выделанную под пергамент, из шкур прочих животных, без шерстного или волосяного покрова, двоеная или недвоеная, кроме кожи товарной позиции 4114:

4113 10 - коз или козлят

4113 20 - свиней

4113 30 - рептилий

4113 90 - прочая

В данную товарную позицию включаются шкуры коз или шкурки козлят без волосяного покрова, выделанные под пергамент, и кожа из шкур коз, которые прошли дальнейшую обработку после дубления или выделки краста (см. общие положения к данной группе).

Признаки, которые отличают кожу из шкур овец от кожи из шкур коз, приведены в пояснениях к товарной позиции 4112.

Шкуры коз или шкурки козлят могут быть также "алюминиевого дубления" (см. общие положения к данной группе).

В данную товарную позицию также включается кожа, полученная из шкур без волосяного покрова или обезвоженных шкур всех животных, не вошедшая в товарные позиции 4107 и 4112, которая была выделана тем же способом, что и шкуры тех же товарных позиций (см. общие положения к данной группе).

В данную товарную позицию поэтому включается, например, кожа (кроме кожи товарной позиции 4114) из шкур свиней, рептилий (ящериц, змей, крокодилов и др.), антилоп, кенгуру, оленя, дикой козы, или серны, северного оленя, лося, слонов, верблюдов (включая дромадеров), бегемота, собак и рыб или морских млекопитающих.

Кожа, имеющая коммерческое название "оленья кожа", является моющей кожей из двойной овчины, формальдегидного или жирового дубления, и не включается (товарная позиция 4112 или 4114).

В данную товарную позицию также не включаются:

(а) замша (включая комбинированную замшу), а также лаковая кожа, лаковая ламинированная кожа и металлизированная кожа (товарная позиция 4114);

(б) обрезь и прочие отходы дубленой или выделанной кожи (товарная позиция 4115);

(в) кожи, выделанные с волосяным покровом (группа 43).

4114 Замша (включая комбинированную замшу); кожа лаковая и кожа лаковая ламинированная; кожа металлизированная:

4114 10 - замша (включая комбинированную замшу)

4114 20 – кожа лаковая и кожа лаковая ламинированная; кожа металлизированная

(I) Замша (включая комбинированную замшу)

Замша подвергается дублению и отделке путем многократной обработки шкур рыбьим или животным жиром, затем они сушатся нагреванием или на воздухе и промываются в щелочном растворе для удаления избытка жира. Поверхность затем очищается и отделяется шлифованием пемзой или другими абразивами. Обычно такой обработке подвергается бахтармяный спилоч из шкур овец или шкурок ягнят, лицевой слой которого сошлифован.

Замша отличается мягкостью, желтым цветом (в неокрашенном виде) и водостойкостью. Она широко применяется для изготовления перчаток, изделий, устойчивых к стирке и др., а шкуры более крупных животных (оленя, косули и т.д.), обработанные аналогично, используются для изготовления одежды, упряжи или в некоторых промышленных целях.

Замша, выработанная с использованием одних лишь жиров, как описано выше, иногда называется замшей полного жирового дубления.

Белая моющаяся кожа, подобная по свойствам желтой замше, получаемая путем частичного дубления формальдегидом с последующим жировым дублением, как описано выше, известна как комбинированная замша. В данную товарную позицию включается также эта кожа, но не другие виды моющейся кожи (например, алюминиевого или формальдегидного дубления), и не кожа просто "жированная" (без предварительного эмульгирования жира) после полного дубления другими методами.

(II) Лаковая кожа и лаковая ламинированная кожа; металлизированная кожа

В данную группу включаются:

(1) Лаковая кожа, которая представляет собой кожу, покрытую слоем лака или предварительно отформованным листом пластмассы, и имеющая блестящую зеркальную поверхность.

Применяемый для покрытия лак может быть пигментированным или непигментированным и должен быть изготовлен на основе:

(а) высыхающего растительного масла (обычно льняного);

(б) производных целлюлозы (например, нитроцеллюлозы);

(в) синтетических продуктов (термопластичных или нетермопластичных), в основном полиуретанов.

Предварительно отформованный лист пластмассы, наносимый на кожу, обычно выполнен из полиуретана или поливинилхлорида.

Поверхность продуктов данной группы не обязательно ровная. Она может иметь тиснение, имитирующее определенные виды кож (крокодила, ящерицы и т.д.), или иметь искусственную мягкость, морщинистость или мереву. Она должна, однако, сохранять блестящую зеркальную поверхность.

Толщина покрытия или нанесенного листа не должна превышать 0,15 мм.

В данную группу также включается кожа, покрытая краской или лаком, содержащими пигменты (включая слюду, кварцевые или аналогичные чешуйки) в связующем, например, пластмассе или высыхающем растительном масле, для придания коже металлического блеска ("имитация металлизированной кожи").

(2) Лаковая ламинированная кожа, известная также в торговле, как лаковая кожа с покрытием, представляет собой кожу, покрытую предварительно отформованным листом пластмассы толщиной более 0,15 мм, но менее половины общей толщины, и имеющую блестящую зеркальную поверхность лаковой кожи. (Кожа, покрытая предварительно отформованным листом пластмассы толщиной более 0,15 мм, но не менее половины общей толщины, относится к группе 39.)

(3) Металлизированная кожа представляет собой кожу, покрытую металлическим порошком или металлическим листом (например, серебряным, золотым, бронзовым или алюминиевым).

В данную товарную позицию, однако, не включаются композиционная кожа, лакированная или металлизированная (товарная позиция 4115).

4115 Кожа композиционная на основе натуральной кожи или кожевенных волокон в пластинах, листах или полосах, или лентах, в рулонах или не в рулонах; обрезь и прочие отходы натуральной или композиционной кожи, непригодные для производства изделий из кожи; кожевенные пыль, порошок и мука:

4115 10 - кожа композиционная на основе натуральной кожи или кожевенных волокон в пластинах, листах или полосах, или лентах, в рулонах или не в рулонах

4115 20 - обрезь и прочие отходы натуральной или композиционной кожи, непригодные для производства изделий из кожи; кожевенные пыль, порошок и мука

(I) Композиционная кожа

В данную товарную позицию включается только композиционная кожа на основе натуральной кожи или кожевенных волокон. Отмечается, что в нее не включаются имитации кожи, основа которых не содержит натуральную кожу, такие как пластмассы (группа 39), резина (группа 40), бумага и картон (группа 48) или текстильные материалы с покрытием (группа 59).

Композиционная кожа, которая также известна как "склеенная кожа", может быть получена разными способами:

(1) Агломерацией обрезки и мелких отходов кожи клеем или другим связующим.

(2) Агломерацией обрезки и мелких отходов кожи без связующего при сильном прессовании.

(3) Расщеплением обрезки и отходов на тонкие волокна путем нагревания в горячей воде (без связующего, как при производстве бумаги); полученная таким образом масса формируется в листы, для этого она пропускается через сито, прокатывается и каландрируется.

Композиционная кожа может быть окрашенной, шагренированной, полированной, с нарезанной мереей или тиснением, отделанной под замшу шлифованием карборундом или наждаком, лакированной или металлизированной.

Такая композиционная кожа включается в данную товарную позицию, если она представлена в пластинах, листах или полосах, или лентах, в рулонах или не в рулонах; если она вырезана по форме, кроме квадратной или прямоугольной, то она включается в другие группы (в частности, в группу 42).

(II) Обрезь и прочие отходы

В данную товарную позицию включаются:

(1) Обрезь и прочие отходы кожи (включая композиционную или выделанную под пергамент кожу), образующиеся при производстве изделий из кожи, пригодные для

производства композиционной кожи или клея и т. д. или для использования в качестве удобрений.

(2) Бывшие в употреблении изделия из кожи, непригодные для дальнейшего употребления по своему прямому назначению и для использования в качестве кожи для производства других изделий.

(3) Кожевенные пыль и порошок (отходы подшлифовки и пемзования кожи), используемые как удобрение или для производства искусственной замши, композиционных напольных покрытий и т.д.

(4) Кожевенная мука, получаемая путем размола отходов кожи и используемая для изготовления имитирующих замшу материалов или в качестве наполнителя в пластмассах и т.д.

Обрезки кожи или бывшие в употреблении изделия из кожи (например, старые приводные ремни для механических устройств), которые можно использовать для производства изделий из кожи, включаются как кожа в соответствующую товарную позицию (товарные позиции 4107 или 4112 - 4114).

В данную товарную позицию также не включаются:

(а) обрезки и аналогичные отходы необработанных шкур (товарная позиция 0511);

(б) бывшая в употреблении обувь товарной позиции 6309.

Группа 42

Изделия из кожи; шорно-седельные изделия и упряжь; дорожные принадлежности, сумки и аналогичные им товары; изделия из внутренних органов животных (кроме шелкоотделительных желез шелкопряда)

Примечания:

1. В данной группе термин "натуральная кожа" распространяется на замшу (включая комбинированную замшу), кожу лаковую, кожу лаковую ламинированную и металлизированную кожу.

2. В данную группу не включаются:

(а) кетгут хирургический стерильный или аналогичные стерильные материалы для наложения швов (товарная позиция 3006);

(б) предметы одежды или принадлежности к одежде (кроме перчаток, рукавиц и митенок) с подкладкой из натурального или искусственного меха или у которых натуральный или искусственный мех прикреплен с наружной стороны, кроме случаев, когда мех является только отделкой (товарная позиция 4303 или 4304);

(в) готовые изделия из сетки (товарная позиция 5608);

(г) изделия группы 64;

(д) головные уборы или их части группы 65;

(е) кнуты, хлысты или другие изделия товарной позиции 6602;

- (ж) запонки, браслеты или прочая бижутерия (товарная позиция 7117);
- (з) детали или отделка упряжи, такие как стремена, удила, металлическая фурнитура и пряжки для конской сбруи, представленные отдельно (в основном раздел XV);
- (и) струны, кожа для барабанов или аналогичных изделий или прочие части музыкальных инструментов (товарная позиция 9209);
- (к) изделия группы 94 (например, мебель, лампы и осветительное оборудование);
- (л) изделия группы 95 (например, игрушки, игры, спортивный инвентарь); или
- (м) пуговицы, кнопки, застежки-защелки, формы для пуговиц или прочие части этих изделий, заготовки для пуговиц товарной позиции 9606.

3. (А) В дополнение к положениям примечания 2 в товарную позицию 4202 не включаются:

(а) сумки, изготовленные из листов пластмассы, с напечатанными изображениями или без них, с ручками, не предназначенные для длительного использования (товарная позиция 3923);

(б) изделия из материалов для плетения (товарная позиция 4602).

(Б) Изделия товарных позиций 4202 и 4203, имеющие части из драгоценного металла или металла, плакированного драгоценным металлом, из природного или культивированного жемчуга, драгоценных или полудрагоценных камней (природных, искусственных или реконструированных), включаются в данные товарные позиции, даже если такие части представляют собой более чем незначительные отделочные детали или небольшие украшения, при условии, что это не изменяет основное свойство изделия. В противном случае указанные изделия включаются в группу 71.

4. В товарной позиции 4203 термин "предметы одежды и принадлежности к одежде" означает, *inter alia*, перчатки, рукавицы и митенки (включая спортивные или защитные), фартуки и другую защитную одежду, подтяжки, пояса, патронташи и напульсники, кроме ремешков для часов (товарная позиция 9113).

ОБЩИЕ ПОЛОЖЕНИЯ

В данную группу в основном включаются изделия из натуральной или композиционной кожи; однако в товарные позиции 4201 и 4202 включаются также некоторые изделия, относящиеся к изделиям, традиционно изготавливаемым из кожи, хотя они изготовлены из других материалов. В нее также включаются некоторые изделия из кишок, синюги, пузырей или сухожилий.

Кожа

Для целей данной группы термин "натуральная кожа" определен в примечании 1 к данной группе. Термин "натуральная кожа" распространяется на замшу (включая комбинированную замшу), кожу лаковую, кожу лаковую ламинированную и металлизированную кожу, то есть продукцию, описанную в товарной позиции 4114.

Некоторые кожаные изделия, однако, включаются в другие группы, о чем указывается далее в пояснениях к различным товарным позициям.

4201 Изделия шорно-седельные и упряжь для любых животных (включая постромки, поводья, наколенники, намордники, попоны, переметные сумы, собачьи попоны и аналогичные изделия), изготовленные из любого материала

В данную товарную позицию включаются изделия для любых животных, изготовленные из натуральной кожи, композиционной кожи, натурального меха, текстильных или других материалов.

Эти товары включают, *inter alia*, шорно-седельные изделия и упряжь (включая вожжи, уздечки и постромки) для верховых, упряжных и вьючных животных, наколенники, шоры и колодки для лошадей, декоративную сбрую для цирковых животных, намордники для любых животных, ошейники, поводья и постромки для собак или кошек, попоны, седельные подушки и переметные сумы, лошадиные попоны специальной формы, попоны для собак.

В данную товарную позицию не включаются:

(а) детали или отделка упряжи, такие как стремяна, удила, металлическая фурнитура и пряжки для конской сбруи, представленные отдельно (в основном раздел XV), и декоративные элементы, такие как плюмажи для цирковых животных (включенные в соответствующие товарные позиции);

(б) упряжь для детей или взрослых (товарные позиции 3926, 4205, 6307 и т.д.);

(в) кнуты, хлысты или другие изделия товарной позиции 6602.

4202 Сундуки дорожные, чемоданы, чемоданчики для косметических средств или наборов для личной гигиены, кейсы для деловых бумаг, портфели, школьные сумки и ранцы, футляры для очков, биноклей, фотоаппаратов, музыкальных инструментов, ружей, кобура и аналогичные изделия; сумки дорожные, сумки-термосы для пищевых продуктов или напитков, сумочки для косметических средств или наборов для личной гигиены, рюкзаки, сумки дамские и мужские, сумки хозяйственные, портмоне, кошельки, футляры для географических карт, портсигары, кисеты, сумки для рабочего инструмента, сумки спортивные, футляры для бутылок, шкатулки для ювелирных изделий, пудреницы, футляры для режущих предметов и аналогичные изделия, из натуральной или композиционной кожи, из листов пластмассы, текстильных материалов, вулканизированных волокон или картона или полностью или преимущественно покрытые такими материалами или бумагой (+):

- сундуки дорожные, чемоданы, чемоданчики для косметических средств или наборов для личной гигиены, кейсы для деловых бумаг, портфели, школьные сумки и ранцы, а также аналогичные изделия:

4202 11 -- с лицевой поверхностью из натуральной кожи или из композиционной кожи

4202 12 -- с лицевой поверхностью из пластмассы или текстильных материалов

4202 19 -- прочие

- сумки дамские и мужские с плечевым ремнем или без плечевого ремня, включая сумки без ручек:

4202 21 -- с лицевой поверхностью из натуральной кожи или из композиционной кожи

4202 22 -- с лицевой поверхностью из листов пластмассы или текстильных материалов

4202 29 -- прочие

- изделия, обычно носимые в кармане или в сумке дамской или мужской:

4202 31 -- с лицевой поверхностью из натуральной кожи или из композиционной кожи

4202 32 -- с лицевой поверхностью из листов пластмассы или текстильных материалов

4202 39 -- прочие

- прочие:

4202 91 -- с лицевой поверхностью из натуральной кожи или из композиционной кожи

4202 92 -- с лицевой поверхностью из листов пластмассы или текстильных материалов

4202 99 -- прочие

В данную товарную позицию включаются только изделия, указанные в ней, и аналогичные изделия.

Эти изделия могут быть жесткими или с жесткой основой, либо мягкими и без основы.

При условии соблюдения положений примечаний 2 и 3 к данной группе изделия, включаемые в первую часть данной товарной позиции, могут быть изготовлены из любого материала. Термин "аналогичные изделия" в первой части означает шляпные коробки, футляры для фотопринадлежностей, патронные сумки, ножны для охотничьих или туристических ножей, переносные коробки или ящики, или футляры для инструментов, имеющие специальную форму или приспособленные для размещения соответствующих инструментов с их принадлежностями или без них, и т.д.

Однако изделия, включаемые во вторую часть данной товарной позиции, должны быть изготовлены лишь из материалов, указанных в ней, либо должны быть полностью или преимущественно покрыты такими материалами или бумагой (основа может быть деревянной, металлической и т.д.). Термин "натуральная кожа" распространяется на замшу (включая комбинированную замшу), кожу лаковую, кожу лаковую ламинированную и металлизированную кожу (см. примечание 1 к данной группе). Термин "аналогичные изделия" во второй части означает бумажники, несессеры для письменных принадлежностей, футляры для ручек, билетов, игольницы, ключницы,

коробки для сигар, футляры для курительных трубок, тубы для рабочего инструмента и ювелирных изделий, футляры для обуви, щеток и т.д.

Товары данной товарной позиции могут иметь части из драгоценного металла или металла, плакированного драгоценным металлом, из природного или культивированного жемчуга, драгоценных или полудрагоценных камней (природных, искусственных или реконструированных), даже если такие части представляют собой более чем незначительные отделочные детали или небольшие украшения при условии, что это не изменяет основное свойство изделия. Таким образом, кожаная дамская сумочка с серебряным каркасом и с застежкой из оникса должна включаться в данную товарную позицию (см. примечание 3 (Б) к данной группе).

Термин "сумки спортивные" распространяется на такие изделия, как сумки для клюшек для гольфа, гимнастических принадлежностей, теннисных ракеток, лыж и принадлежностей для рыболовства.

Термин "шкатулки для ювелирных изделий" означает не только коробки, специально предназначенные для хранения ювелирных изделий, но также и аналогичные емкости различных размеров с крышкой (снабженные или не снабженные петлями или застежками), имеющие специальную форму или приспособленные для размещения одного или более ювелирных изделий и обычно обитые изнутри текстильным материалом, в которых ювелирные изделия дарятся и продаются и которые пригодны для длительного использования.

Термин "сумки-термосы для пищевых продуктов или напитков" означает многоразовые изолированные сумки, используемые для поддержания температуры пищевых продуктов и напитков при транспортировке или временном хранении.

В данную товарную позицию не включаются:

(а) сумки для покупок, как описано в примечании 3 (А) (а) к данной группе, включая сумки, состоящие из двух наружных слоев пластмассы с помещенным между ними внутренним слоем из пористой пластмассы, не предназначенные для длительного пользования (товарная позиция 3923);

(б) изделия из материалов для плетения (товарная позиция 4602);

(в) изделия, которые хотя и могут иметь свойство емкостей, но не аналогичны емкостям, перечисленным в данной товарной позиции, например, переплеты и обложки для книг, скоросшиватели, папки для документов, бьювары, рамки для фотографий, бонбоньерки, табакерки, пепельницы, сосуды из керамики, стекла и т.д., которые полностью или преимущественно покрыты кожей, листами пластмассы и т.д. Такие изделия включаются в товарную позицию 4205, если они изготовлены (или покрыты) из натуральной кожи или композиционной кожи, и в другие группы, если они изготовлены (или покрыты) из других материалов;

(г) готовые изделия из сетки (товарная позиция 5608);

(д) бижутерия (товарная позиция 7117);

(е) коробки или ящики, или футляры для инструментов, не имеющие специальной формы или не приспособленные для размещения соответствующих инструментов с их принадлежностями или без них (обычно товарная позиция 3926 или 7326);

(ж) ножны или чехлы для шпага, штыков, кинжалов или аналогичного оружия (товарная позиция 9307);

(з) изделия группы 95 (например, игрушки, игры, спортивный инвентарь).

Пояснения к субпозициям.

Субпозиции 4202 11, 4202 21, 4202 31 и 4202 91

В данных субпозициях термин "с лицевой поверхностью из натуральной кожи" распространяется на кожу, покрытую тонким слоем пластмассы или синтетического каучука, невидимым невооруженным глазом (толщиной, как правило, менее 0,15 мм), который служит для защиты поверхности кожи независимо от изменения цвета или глянцевости.

Субпозиции 4202 31, 4202 32 и 4202 39

В данные субпозиции включаются изделия, обычно носимые в кармане или в сумке дамской и мужской; к ним относятся футляры для очков, бумажники, портмоне, кошельки, ключницы, портсигары, коробки для сигар, футляры для курительных трубок и кистеты.

4203 Предметы одежды и принадлежности к одежде, из натуральной кожи или композиционной кожи (+):

4203 10 - предметы одежды

- перчатки, рукавицы и митенки:

4203 21 -- специально предназначенные для спортивных целей

4203 29 -- прочие

4203 30 - пояса, ремни, портупей и патронташи

4203 40 - прочие принадлежности к одежде

В данную товарную позицию включаются все предметы одежды и принадлежности к одежде (за исключением перечисленных ниже), из натуральной кожи или композиционной кожи. Поэтому в нее включаются пальто, пиджаки, перчатки, рукавицы и митенки (включая спортивные или защитные), фартуки, нарукавники и прочая защитная одежда, подтяжки, пояса, ремни, портупей и патронташи, кушаки, галстуки и напульсники.

В нее также включаются нарезанные полоски кожи, зауженные к одному концу, идентифицируемые как заготовки для поясов.

Перчатки, рукавицы и митенки из кожи и натурального меха или из кожи и искусственного меха во всех случаях включаются в данную товарную позицию.

За исключением перчаток, рукавиц и митенок, предметы одежды и принадлежности к одежде из натуральной кожи или композиционной кожи с подкладкой из натурального или искусственного меха или у которых натуральный или искусственный

мех прикреплен с наружной стороны, кроме случаев, когда мех или искусственный мех является только отделкой, включаются в товарную позицию 4303 или 4304.

Товары включаются в данную товарную позицию независимо от того, содержат они или не содержат электронагревательные элементы.

Товары данной товарной позиции могут иметь части из драгоценного металла или металла, плакированного драгоценным металлом, из природного или культивированного жемчуга, драгоценных или полудрагоценных камней (природных, искусственных или реконструированных), даже если такие части представляют собой более чем незначительные отделочные детали или небольшие украшения, при условии, что это не изменяет основного характера изделия. Так, например, кожаный пояс с золотой пряжкой должен включаться в данную товарную позицию (см. примечание 3 (Б) к данной группе).

В данную товарную позицию также не включаются:

(а) предметы одежды или принадлежности к одежде из кожи, дубленой вместе с волосяным или шерстным покровом, в частности, из кожи из шкур овец или шкурок ягнят (группа 43);

(б) предметы одежды из текстильных материалов с кожаными усилительными деталями (группа 61 или 62);

(в) изделия группы 64 (например, обувь и детали обуви);

(г) головные уборы или их части группы 65;

(д) запонки, браслеты или прочая бижутерия (товарная позиция 7117);

(е) ремешки для часов (товарная позиция 9113);

(ж) изделия группы 95 (например, спортивный инвентарь, такой как защитные щитки для крикета, хоккея и т.д. или защитные принадлежности для спортивных занятий, например, маски и нагрудники для фехтования). (Однако кожаная спортивная одежда и кожаные спортивные перчатки, рукавицы и митенки включаются в данную товарную позицию);

(з) пуговицы, кнопки, застежки-застежки, формы для пуговиц или прочие части этих изделий, заготовки для пуговиц (товарная позиция 9606).

Пояснение к субпозиции.

Субпозиция 4203 21

Термин "перчатки, рукавицы и митенки, специально предназначенные для спортивных целей" означает перчатки, рукавицы и митенки, которые продаются по одной или парами, смоделированные для обеспечения максимального удобства при занятии спортом (например, хоккейные перчатки, которые защищают руки и улучшают захват клюшки, и боксерские перчатки).

[4204] 4205 Прочие изделия из натуральной кожи или композиционной кожи

В данную товарную позицию включаются изделия из композиционной кожи, не включенные в другие товарные позиции данной группы или других групп Номенклатуры.

В данную товарную позицию включаются следующие изделия из натуральной кожи или композиционной кожи, используемые в машинах или механических устройствах или для прочих технических целей:

(1) Ленты конвейерные или ремни приводные для механизмов (включая плетеные приводные ремни) любого поперечного сечения, в виде готовых ремней или в отрезках. Плоские кожаные ремни изготавливаются из лент подобранной кожи, сращенных и прочно соединенных конец к концу. Круглые приводные ремни обычно делаются из лент, свернутых и прочно соединенных для образования круглого поперечного сечения. Также в данную товарную позицию включаются черпаки транспортеров.

Ленты конвейерные или ремни приводные, или бельтинг, представленные вместе с машинами или оборудованием, для которых они предназначены, независимо от того, установлены они или приложены отдельно, должны классифицироваться вместе с этими машинами или оборудованием (например, раздел XVI).

(2) Хомуты, гонки, кожаные рукава гребнечесальных машин, основание игольчатой гарнитуры (игольчатая гарнитура включается в товарную позицию 8448), подвязи ремизок и другие кожаные изделия для текстильного оборудования; приводы, прокладки, шайбы, кожа для клапанов, поршней или прессов, цилиндрические рукава для печатных прессов и перфорированная кожа для сортировочных машин; молотки из сыромятной кожи; диафрагмы счетчиков газа и другие кожаные части механических устройств или инструментов группы 90; рукава и шланги кожаные.

В данную товарную позицию также включаются следующие изделия:

багажные бирки; ремни для правки бритв; шнурки для ботинок; ручки для багажа; крепежные уголки (для сундуков дорожных, чемоданов и т.д.); ненабитые пуфики (набитые пуфики включаются в товарную позицию 9404); ремни общего назначения (кроме ремешков товарной позиции 4201); упряжь для детей или взрослых; мерные кожаные ранты; кожаные маты (кроме попон, включаемых в товарную позицию 4201); обложки для книг; бювары; кожаные фляги или бурдюки для воды и прочие емкости (включая полностью или преимущественно покрытые натуральной кожей или композиционной кожей), отличающиеся от емкостей, перечисленных в товарной позиции 4202; части подтяжек; обтянутые кожей пряжки, застежки и аналогичные изделия; футляры, кисточки и аналогичные изделия для зонтов, солнечных тентов или тростей; темляки; кожа, выделанная под замшу, с зубчатой кромкой или в собранном виде (однако кожа, выделанная под замшу, не раскроенная по определенной форме или без зубчатой кромки, предназначенная, например, для использования в качестве ветоши, включается в товарную позицию 4114); полировки для ногтей, обтянутые оленьей кожей; раскроенные детали для изделий из натуральной кожи или

композиционной кожи (например, предметов одежды), в другом месте не поименованные или не включенные.

В данную товарную позицию также не включаются:

(а) части обуви группы 64;

(б) кнуты, хлысты или другие изделия товарной позиции 6602;

(в) искусственные цветы, листья или плоды или их части (товарная позиция 6702);

(г) запонки, браслеты или прочая бижутерия (товарная позиция 7117);

(д) изделия группы 94 (например, мебель, части мебели, лампы и осветительное оборудование);

(е) изделия группы 95 (например, игрушки, игры, спортивный инвентарь);

(ж) пуговицы, кнопки и т.д. товарной позиции 9606.

4206 Изделия из внутренних органов (кроме шелкоотделительных желез шелкопряда), синюги, пузырей или сухожилий

В данную товарную позицию включаются:

(1) Кетгут, произведенный путем скручивания полосок из очищенных и высушенных кишок, преимущественно овечьих. Кетгут используется в основном для производства ракеток, рыболовных снастей и частей машин.

В данную товарную позицию, однако, не включаются стерильный хирургический кетгут или аналогичные стерильные материалы для наложения швов (товарная позиция 3006) или кетгут, представленный или изготовленный в виде струн для музыкальных инструментов (товарная позиция 9209).

(2) Синюга в виде прямоугольных (включая квадратные) отрезков или нарезанная на прочие формы, а также другие изделия из синюги. (Синюга - это обработанная слепая кишка овцы или других жвачных животных.)

(3) Изделия из пузырей, такие как кисеты; приводные ремни для механических устройств из сухожилий, шнуры для приводных ремней для механических устройств и т.д. "Искусственные" кишки, изготовленные путем склеивания двоеных натуральных кишок, также включаются в данную товарную позицию.

Группа 43

Натуральный и искусственный мех; изделия из него

Примечания:

1. Во всей Номенклатуре термин "натуральный мех", кроме пушно-мехового сырья товарной позиции 4301, применяется к дубленным или выделанным шкурам всех животных с волосяным или шерстным покровом.

2. В данную группу не включаются:

(а) шкурки птичьи или их части, с перьями или пухом (товарная позиция 0505 или 6701);

(б) необработанные шкуры с волосяным или шерстным покровом группы 41 (см. примечание 1 (в) к указанной группе);

(в) перчатки, рукавицы и митенки, кожаные с натуральным или искусственным мехом (товарная позиция 4203);

(г) изделия группы 64;

(д) головные уборы или их части группы 65; или

(е) изделия группы 95 (например, игрушки, игры, спортивный инвентарь).

3. В товарную позицию 4303 включаются выделанные меховые шкурки и их части, собранные с добавлением других материалов, и выделанные меховые шкурки и их части, сшитые вместе в виде одежды или ее частей или принадлежностей, или в виде других изделий.

4. Предметы одежды и принадлежности к одежде (за исключением упомянутых выше в примечании 2), имеющие подкладку из натурального или искусственного меха, или у которых натуральный или искусственный мех прикреплен с наружной стороны, кроме случаев, когда мех является только отделкой, включаются в товарную позицию 4303 или 4304, в зависимости от конкретного случая.

5. Во всей Номенклатуре термин "искусственный мех" означает любую имитацию натурального меха из шерсти, волоса или других волокон, наклеенных или нашитых на кожу, ткань или другие материалы, кроме тканых или вязаных имитаций натурального меха (в основном товарная позиция 5801 или 6001).

ОБЩИЕ ПОЛОЖЕНИЯ

В данную группу включаются:

(1) Пушно-меховое сырье, кроме необработанных шкур товарной позиции 4101, 4102 или 4103.

(2) Кожи, дубленые или выделанные вместе с волосяным или шерстным покровом, несобранные или собранные.

(3) Предметы одежды, принадлежности к одежде и прочие готовые изделия из натурального меха (при условии соблюдения исключений, перечисленных в пояснении к товарной позиции 4303).

(4) Искусственный мех и изделия из него.

Следует отметить, что шкурки птиц и их части, с перьями или пухом, не рассматриваются как меховые шкурки; они включаются в товарную позицию 0505 или 6701.

Следует отметить, что в товарные позиции 4301 - 4303 включаются натуральный мех и изделия из натурального меха некоторых видов диких животных, которые находятся под угрозой исчезновения или могут оказаться в таком положении, если торговля этими видами не будет строго регулироваться. Эти виды животных перечислены в приложениях к "Конвенции о международной торговле видами дикой

фауны и флоры, находящимися под угрозой исчезновения" от 1973 г. (Вашингтонская конвенция).

4301 Сырье пушно-меховое (включая головы, хвосты, лапы и прочие части или обрезки, пригодные для изготовления меховых изделий), кроме необработанных шкур товарной позиции 4101, 4102 или 4103:

4301 10 - норки, целые, не имеющие или имеющие голову, хвост или лапы

4301 30 - ягнят следующих пород: астраханской, курдючной, каракульской, персидской и аналогичных пород, а также ягнят индийской, китайской, монгольской или тибетской пород, целые, не имеющие или имеющие голову, хвост или лапы

4301 60 - лисицы, целые, не имеющие или имеющие голову, хвост или лапы

4301 80 - шкурки прочие, целые, не имеющие или имеющие голову, хвост или лапы

4301 90 - головы, хвосты, лапы и прочие части или обрезки шкурок, пригодные для изготовления меховых изделий

В данную товарную позицию включаются необработанные (то есть недубленые или невыделанные) шкурки с волосным или шерстным покровом всех животных, кроме следующих, включенных в товарную позицию 4101, 4102 или 4103:

(а) крупного рогатого скота (включая буйволов) (то есть животных товарной позиции 0102, см. пояснения к указанной товарной позиции);

(б) животных семейства лошадиных (лошадей, мулов, ослов, зебр и т.д.);

(в) овец и ягнят (кроме астраханской, курдючной, каракульской, персидской или аналогичных пород ягнят, а также индийской, китайской, монгольской или тибетской пород ягнят).

Названия "астраханской, курдючной, каракульской и персидской пород" в широком смысле используются в отношении аналогичных пород ягнят. Однако эти термины, когда они используются в отношении меха, означают мех, обладающий различными свойствами в зависимости, например, от возраста ягненка;

(г) коз и козлят (кроме коз и козлят йеменской, монгольской или тибетской пород);

(д) свиней, в том числе дикой свиньи пеккари;

(е) дикой козы, или серны, газели и верблюдов (включая дромадеров);

(ж) лося, северного оленя, косуль-самцов и других видов оленей;

(з) собак.

Меховые шкурки считаются необработанными и включаются в данную товарную позицию, не только когда они находятся в естественном состоянии, но также если очищены и законсервированы от разложения, например, путем сушки или соления (мокросоления или сухосоления). Мех может быть также "щипаным" или "стриженным", то есть с удаленным грубым волосом или стриженным волосным покровом, либо кожаная ткань может быть "мездреной" или с удаленным подкожным слоем.

Кусочки меховых шкурок и части, такие как головы, хвосты и лапы, в необработанном виде также включаются в данную товарную позицию, кроме

материалов, идентифицируемых как отходы, непригодных для скорняжных работ, не включаемых в этом случае (товарная позиция 0511).

4302 Дубленые или выделанные меховые шкурки (включая головы, хвосты, лапы и прочие части или лоскут), несобранные или собранные (без добавления других материалов), кроме указанных в товарной позиции 4303:

- шкурки целые, не имеющие или имеющие голову, хвост или лапы, несобранные:

4302 11 -- норки

4302 19 -- прочие

4302 20 - головы, хвосты, лапы и прочие части или лоскут, несобранные 4302 30 - шкурки целые и их части или лоскут, собранные

В данную товарную позицию включаются:

(1) Шкурки несобранные (включая головы, хвосты, лапы и прочие части или лоскут), дубленые или выделанные вместе с волосяным или шерстным покровом, при условии, что они не были раскроены по специальной форме для определенных целей. Дубленые или выделанные целые меховые шкурки, несобранные и нераскроенные по специальной форме или не обработанные другим способом для определенных целей, включаются в данную товарную позицию, даже если они пригодны для непосредственного использования (например, в качестве ковров).

(2) Сборки из дубленых или выделанных меховых шкурок или их частей (включая шкурки, раскроенные методом "осадка"), сшитые вместе без добавления других материалов, обычно в виде прямоугольников (включая квадраты), трапеций или крестообразных форм.

Шкурки, раскроенные методом "осадка", - это шкурки, разрезанные на V- или W-образные полосы и сшитые в том же порядке с целью получения более длинных, но более узких меховых шкурок.

Дубление заключается в обработке мездровой стороны методом, аналогичным обработке кожи (см. общие положения к группе 41). Шкурки, обработанные таким образом, обычно могут отличаться от необработанных мягкостью и пластичностью. Волосяной или шерстный покров также может подвергаться обработке для улучшения внешнего вида или создания имитации более ценного вида меха путем отбеливания, верхового крашения или "наводки" (поверхностной окраски с помощью щетки), крашения, расчесывания, облагораживания и придания блеска, включая обработку синтетическими смолами.

Следует отметить, что шкурки с волосяным или шерстным покровом, не включенные в товарную позицию 4301 (такие как жеребок, опоек и овчина), в дубленном или выделанном виде включаются в данную товарную позицию.

Сборки из дубленых или выделанных шкурок или их частей данной товарной позиции - это полуфабрикаты, состоящие из двух или более шкурок или кусочков шкурок, которые сшиты вместе, обычно в форме прямоугольников (включая квадраты),

трапеций или крестообразных форм без добавления других материалов. Эти полуфабрикаты предназначены для дальнейшей обработки.

Такие формы известны как:

(1) пластины, пласты и полосы - прямоугольные (включая квадратные) сборки;

(2) крестовины - крестообразные сборки;

(3) сборки (подкладочные или для верха) - пластины в виде трапеций, иногда сшитые в трубчатую форму.

Меха трехполые для меховых пальто или жакетов также включаются в данную товарную позицию. Обычно они состоят из трех отдельных меховых пластин, одна из которых в форме равнобедренной трапеции с удлиненным изогнутым основанием (из которой будет выкраиваться спинка), а две другие - прямоугольной формы (из которых будут выкраиваться перед и рукава).

В данную товарную позицию не включаются:

(а) меховые шкурки и сборки из них (включая головы, лапы, хвосты и прочие части или обрезки) в форме заготовок одежды, или ее частей, или принадлежностей к одежде, или других изделий и законченные отделки, готовые к непосредственному использованию или требующие лишь подгонки по длине, чтобы применять их в качестве отделки (товарная позиция 4303);

(б) сборки (например, галуны), состоящие из меховых шкурок и других материалов (например, хвосты, комбинированные с кожей или текстильным материалом) (товарная позиция 4303).

4303 Предметы одежды, принадлежности к одежде и прочие изделия, из натурального меха:

4303 10 - предметы одежды и принадлежности к одежде

4303 90 - прочие

Кроме исключений, приведенных ниже, к данной товарной позиции относятся все предметы одежды, включая части одежды и принадлежности к одежде (муфты, боа, галстуки, воротники и т.д.), изготовленные из:

(А) Натурального меха.

(Б) Других материалов, имеющих подкладку из натурального меха.

(В) Других материалов, у которых натуральный мех прикреплен с наружной стороны (кроме случаев, когда мех является только отделкой).

Мех считается использованным лишь в качестве отделки, если он, например, составляет воротник и отвороты (при условии, что воротник и отвороты не увеличены до такой степени, что превращаются в целую пелерину или болеро), манжеты или оторочку карманов, юбок, пальто и т.д.

В данную товарную позицию включаются также кожи, дубленые или выделанные вместе с волосным или шерстным покровом, сшитые в пластины с добавлением

других материалов (например, в виде галуна) при условии, что добавление этих материалов не изменяет основные свойства пластины как меховой.

Кроме того, в данную товарную позицию включаются все прочие изделия, включая части, изготовленные из натурального меха, или в которых натуральный мех придает основное свойство. Примерами являются ковры, покрывала, ненабитые пуфики, чемоданы, дамские сумки, ягдташи и солдатские ранцы, а также изделия и принадлежности для использования в технике или механических устройствах или в промышленных целях (например, полировальные насадки, чехлы малярных валиков, используемых для окраски или декорирования).

В данную товарную позицию не включаются:

(а) изделия первой части товарной позиции 4202;

(б) перчатки, рукавицы и митенки из кожи и натурального меха (товарная позиция 4203) (полностью выполненные из натурального меха они включаются в данную товарную позицию);

(в) изделия группы 64;

(г) головные уборы и их части группы 65;

(д) изделия группы 95 (например, игрушки, игры и спортивный инвентарь).\

4304 Мех искусственный и изделия из него

Термин "искусственный мех" означает материал, состоящий из шерсти, волоса или других волокон (включая синельную пряжу), наклеенных или нашитых на кожу, ткань или другой материал таким образом, чтобы имитировать натуральный мех; однако описание не распространяется на тканые или вязаные длинноворсовые материалы, иногда известные как "меховые материалы" (в основном товарная позиция 5801 или 6001), и на "колкие" меха, то есть натуральные меха с набивкой дополнительного волоса.

В данную товарную позицию включается такой материал в куске, а также изделия (включая одежду и принадлежности к одежде), изготовленные из него, которые соответствуют тем же характеристикам, указанным в пояснении к товарной позиции 4303 в отношении аналогичных изделий из натурального меха.

В данную товарную позицию включаются также искусственные хвосты, изготовленные путем сборки волокон меха или волоса на стержне из кожи или шнура. Однако искусственные хвосты, состоящие из нескольких натуральных хвостов или из меховых обрезков, нашитых на стержень, не включаются (товарная позиция 4303).

ТОМ III

Раздел IX ДРЕВЕСИНА И ИЗДЕЛИЯ ИЗ НЕЕ; ДРЕВЕСНЫЙ УГОЛЬ; ПРОБКА И ИЗДЕЛИЯ ИЗ НЕЕ; ИЗДЕЛИЯ ИЗ СОЛОМЫ, АЛЬФЫ ИЛИ ИЗ ПРОЧИХ МАТЕРИАЛОВ ДЛЯ ПЛЕТЕНИЯ; КОРЗИНОЧНЫЕ И ДРУГИЕ ПЛЕТЕННЫЕ ИЗДЕЛИЯ

Группа 44

Древесина и изделия из нее; древесный уголь

Примечания:

1. В данную группу не включаются:

(а) древесина в виде щепок, стружки, опилок или порошка, используемая главным образом в парфюмерии, фармации или в инсектицидных, фунгицидных или аналогичных целях (товарная позиция 1211);

(б) бамбук или прочие материалы древесной природы, используемые главным образом для плетения, необработанные, расщепленные или нерасщепленные, не распиленные или распиленные вдоль или не разрезанные или разрезанные по длине (товарная позиция 1401);

(в) древесина в виде щепок, стружки, опилок или порошка, используемая главным образом для крашения или дубления (товарная позиция 1404);

(г) активированный древесный уголь (товарная позиция 3802);

(д) изделия товарной позиции 4202;

(е) товары группы 46;

(ж) обувь или ее детали группы 64;

(з) товары группы 66 (например, зонты, трости и их части);

(и) товары товарной позиции 6808;

(к) бижутерия товарной позиции 7117;

(л) товары раздела XVI или XVII (например, части машин, кожухи, крышки, корпуса машин и аппаратуры и изделия мастеров-каретников);

(м) товары раздела XVIII (например, корпуса часов, музыкальные инструменты и их части);

(н) части огнестрельного оружия (товарная позиция 9305);

(о) изделия группы 94 (например, мебель, лампы и осветительное оборудование, сборные строительные конструкции);

(п) изделия группы 95 (например, игрушки, игры, спортивный инвентарь);

(р) изделия группы 96 (например, курительные трубки и их части, пуговицы, карандаши, моноопоры, двуноги, треноги и аналогичные изделия), за исключением деревянных корпусов и ручек для изделий товарной позиции 9603; или

(с) изделия группы 97 (например, произведения искусства).

2. В данной группе термин "прессованная древесина" означает древесину, подвергнутую химической или физической обработке (в случае соединения вместе слоев обработка должна быть более значительной, чем необходимо для простого

склеивания слоев), в результате чего она приобретает повышенную плотность или твердость вместе с улучшением механической прочности или сопротивления к химическому или электрическому воздействию.

3. В товарные позиции 4414 - 4421 включаются изделия соответствующего описания из древесно-стружечных или аналогичных плит, древесно-волокнистых плит, слоистой или прессованной древесины аналогично изделиям из древесины.

4. Изделиям товарной позиции 4410, 4411 или 4412 может быть придан профиль, характерный для изделий товарной позиции 4409, они могут быть изогнуты, гофрированы, перфорированы, разрезаны или сформированы по форме, отличной от квадратной или прямоугольной, или подвергнуты любой другой обработке при условии, что это не придает им свойств изделий других товарных позиций.

5. В товарную позицию 4417 не включаются инструменты, у которых лезвие, рабочая кромка, рабочая поверхность или другая рабочая часть выполнены из любого из материалов, перечисленных в примечании 1 к группе 82.

6. При условии соблюдения положений примечания 1 выше и если контекст не требует иного, термин "древесина" в товарных позициях данной группы относится также к бамбуку и другим материалам древесной природы.

Примечание к субпозициям:

1. В субпозиции 4401 31 термин "гранулы древесные" означает побочные продукты производства деревообрабатывающей промышленности, мебельной промышленности или других отраслей переработки древесины, такие как срезанная стружка, опилки или щепки, агломерированные либо непосредственно прессованием, либо с добавлением связующего вещества в количестве, не превышающем 3 мас.%. Такие гранулы имеют форму цилиндра диаметром не более 25 мм и длиной не более 100 мм.

ОБЩИЕ ПОЛОЖЕНИЯ

В данную группу включаются необработанная древесина, полуфабрикаты из древесины и изделия из древесины в целом.

Эти продукты можно примерно сгруппировать следующим образом:

(1) Необработанная древесина (срубленная, колотая, грубо окантованная, окоренная и т.д.) и топливная древесина, древесные отходы и скрап, опилки, древесина в виде щепок или стружки; древесина бондарная, столбы, сваи, вешки, колья и т.д.; древесный уголь; древесная шерсть и древесная мука; шпалы для железнодорожных или трамвайных путей (в основном товарные позиции 4401 - 4406). Однако в данную группу не включается древесина в виде щепок, стружки, опилок или порошка, используемая главным образом в парфюмерии, фармации или в инсектицидных, фунгицидных или аналогичных целях (товарная позиция 1211), а также древесина в виде щепок, стружки, опилок или порошка, используемая главным образом для крашения или дубления (товарная позиция 1404).

(2) Пиленая, колотая, разделенная на слои, лущеная, строганая, шлифованная древесина, имеющая торцевые соединения, например, зубчатое (то есть соединенные путем склеивания торцами короткие сортименты древесины с целью получения материалов большей длины, при этом соединение напоминает переплетенные пальцы), а также древесные материалы постоянного профиля (товарные позиции 4407 - 4409).

(3) Древесно-стружечные и аналогичные плиты, древесно-волоконистые плиты, слоистая и прессованная древесина (товарные позиции 4410 - 4413).

(4) Изделия из древесины (за исключением некоторых видов, указанных в примечании 1 к данной группе, и тех, которые так же, как и другие, перечислены ниже в пояснениях к определенным товарным позициям) (товарные позиции 4414 - 4421).

Как правило, строительные панели, состоящие из слоев древесины и пластмассы, включаются в данную группу. Классификация этих панелей основана на свойствах их наружной поверхности или поверхностей, которые обычно придают им основное свойство, а следовательно и применение. Так, например, строительные панели, используемые в качестве конструктивных элементов кровли, стен или полов и состоящие из наружного слоя из древесностружечной плиты и слоя изоляционной пластмассы, включаются в товарную позицию 4410 независимо от толщины слоя пластмассы, поскольку свойства панели как конструктивного элемента зависят от жесткости, прочности и содержания древесины, а пластмасса играет второстепенную роль как изоляционный материал. С другой стороны, панель, в которой древесная основа всего лишь поддерживает наружный слой, изготовленный из пластмассы, в большинстве случаев включается в группу 39.

Изделия из древесины в несобранном или разобранном состоянии включаются как соответствующие готовые изделия при условии, что части представлены вместе. Аналогичным образом, принадлежности или части из стекла, мрамора, металла или другого материала, представленные вместе с изделиями из древесины, частью которых они являются, включаются вместе с этими изделиями независимо от того, установлены ли они на них или не установлены.

Товарные позиции 4414 - 4421, в которые включаются готовые изделия из древесины, включают в себя такие изделия независимо от того, изготовлены ли они просто из древесины или из древесно-стружечной плиты или аналогичных плит, древесно-волоконистой плиты, слоистой или прессованной древесины (см. примечание 3 к данной группе).

Во всей Номенклатуре классификация древесины не зависит от вида обработки, необходимой для ее консервации, такой как выдерживание, обугливание, грунтовка и шпатлевка, или пропитка креозотом или другими консервантами для древесины (например, каменноугольный деготь, пентахлорфенол (ISO), хромированный арсенат меди или аммиачный арсенат меди); а также от того, была ли она обработана в результате окраски, травления или лакирования. Однако эти общие положения не

применяются к субпозициям товарных позиций 4403 и 4406, которые специально предназначены для включения определенных категорий окрашенной, протравленной или обработанной консервантами древесины.

Некоторые древесные материалы, например, побеги бамбука и ивы, используются главным образом для изготовления корзиночных изделий. Эти материалы в необработанном состоянии включаются в товарную позицию 1401, а в виде корзиночных изделий их включают в группу 46. Однако такие товары, как бамбук в виде щепок или сечки (используемые для производства древесно-стружечных плит, древесно-волоконистых плит или целлюлозной массы) и изделия из бамбука или прочих древесных материалов, кроме корзиночных изделий, мебели или прочих изделий, специально включенных в другие группы, включаются в данную группу с соответствующими продуктами или изделиями из настоящей древесины, за исключением случаев, когда в контексте оговорено иное (например, в случае товарных позиций 4410 и 4411) (см. примечание 6 к данной группе).

Пояснение к субпозициям.

Наименования некоторых видов древесины тропических пород

В соответствующих субпозициях товарных позиций 4403, 4407, 4408, 4409 и 4412 наименования древесины тропических пород указаны в соответствии с основными их названиями, рекомендованными Международной технической ассоциацией предприятий по обработке тропической древесины (АТІВТ), Французским сельскохозяйственным исследовательским центром международных разработок (Centre de Cooperation Internationale en Recherche Agronomique pour le Developpement) (CIRAD) и Международной организацией тропической древесины (ІТТО). Основное название выбрано в соответствии с названием, наиболее употребимым в стране-производителе или стране-потребителе этого вида древесины.

Необходимые основные названия, а также соответствующие научные и местные названия перечислены в приложении к пояснениям к данной группе.

4401 Древесина топливная в виде бревен, поленьев, ветвей, вязанок хвороста или в аналогичных видах; древесина в виде щепок или стружки; опилки и древесные отходы и скрап, неагломерированные или агломерированные в виде бревен, брикетов, гранул или в аналогичных видах:

- древесина топливная в виде бревен, поленьев, ветвей, вязанок хвороста или в аналогичных видах:

4401 11 -- хвойных пород

4401 12 -- лиственных пород

- древесина в виде щепок или стружки:

4401 21 -- хвойных пород

4401 22 -- лиственных пород

- опилки, древесные отходы и скрап, агломерированные в виде бревен, брикетов, гранул или в аналогичных видах:

4401 31 -- гранулы древесные

4401 39 -- прочие

4401 40 - опилки, древесные отходы и скрап, неагломерированные

В данную товарную позицию включаются:

(А) Топливная древесина обычно в виде:

(1) коротких кусков бревен, как правило, с корой;

(2) расколотых бревен или поленьев;

(3) ветвей, вязанок хвороста, неровных палок, выющихся стеблей, пней и корней деревьев.

(Б) Древесина в виде щепок или стружки, то есть древесина, механически измельченная в мелкие щепки (плоские, жесткие и грубо стесанные) или в стружку (тонкую и гибкую), используемая для изготовления целлюлозной массы с применением механических процессов, химических процессов или их сочетания, или для производства древесноволокнистой или древесно-стружечной плиты. С учетом примечания 6 к данной группе в данную товарную позицию также включаются аналогичные товары, полученные, например, из бамбука.

Балансовая древесина круглая или грубо окантована с четырех сторон не включается (товарная позиция 4403).

(В) Опилки, неагломерированные или агломерированные в виде бревен, брикетов, гранул или в аналогичных видах.

(Г) Древесные отходы и скрап, непригодные для использования в качестве деловой древесины. Эти материалы используются, в частности, для варки целлюлозы (производства бумаги) и изготовления древесно-стружечных и древесно-волоконных плит, а также в качестве топлива. К отходам и скрапу относят отходы от распиловки и строгания древесины; отходы производства; ломаные доски; старую тару, непригодную для повторного употребления; кору и стружки (неагломерированные или агломерированные в виде бревен, брикетов, гранул или в аналогичных видах); прочие отходы и скрап столярного и плотницкого производства; отработанную красильную и дубильную древесину или кору. В данную товарную позицию также включаются древесные отходы и скрап, образующиеся при установке и разборке строительных конструкций, которые нельзя использовать как деловую древесину. Однако полученные таким образом деревянные изделия, которые можно повторно использовать как таковые (например, балки, доски, двери), включаются в соответствующие товарные позиции.

В данную товарную позицию также не включаются:

(а) древесина и древесные отходы, покрытые смолой или изготовленные другим способом и применяемые для растопки (товарная позиция 3606);

(б) бревна, используемые для варки целлюлозы или производства спичек (товарная позиция 4403); эти бревна, в отличие от топливных бревен, тщательно сортированы, могут быть подвергнуты окорке или лущению и, как правило, среди этих бревен не должно быть ломаных, расколотых, искривленных, сучковатых или раздвоенных;

(в) древесная щепа, используемая для плетения или изготовления сит, коробков, коробочек для лекарств и т.д., и древесные стружки, используемые для изготовления уксуса или для осветления жидкостей (товарная позиция 4404);

(г) древесная шерсть и древесная мука (товарная позиция 4405).

4402 Уголь древесный (включая уголь, полученный из скорлупы или орехов), агломерированный или неагломерированный:

4402 10 - из бамбука

4402 90 - прочий

Древесный уголь получают при сухой перегонке древесины без доступа воздуха. Он включается в данную товарную позицию независимо от того, имеет ли он вид блоков, палочек, гранул или порошка, или он агломерирован смолой или другими веществами в брикеты, таблетки, шарики и т.д.

В отличие от угля животного или минерального происхождения, древесный уголь легче воды, и в разломе видна структура древесины.

Аналогичные продукты, которые получают при сухой перегонке кокосовой скорлупы или скорлупы других орехов, также включаются в данную товарную позицию.

В данную товарную позицию не включаются:

(а) древесный уголь, расфасованный в виде лекарственных средств, как определено в группе 30;

(б) древесный уголь, смешанный с ладаном, расфасованный в таблетках или других формах (товарная позиция 3307);

(в) активированный уголь (товарная позиция 3802);

(г) уголь для рисования (угольные карандаши) (товарная позиция 9609).

4403 Лесоматериалы необработанные, с удаленной или не удаленной корой или заболонью или грубо окантованные или неокантованные (+):

- обработанные краской, травителями, креозотом или другими консервантами:

4403 11 -- хвойных пород

4403 12 -- лиственных пород

- хвойных пород, прочие:

4403 21 -- из сосны (*Pinus* spp.), с размером наибольшего поперечного сечения 15 см или более

4403 22 -- из сосны (*Pinus* spp.), прочие

4403 23 -- из пихты (*Abies* spp.) и ели (*Picea* spp.), с размером наибольшего поперечного сечения 15 см или более

4403 24 -- из пихты (*Abies* spp.) и ели (*Picea* spp.), прочие

4403 25 -- прочие, с размером наибольшего поперечного сечения 15 см или более

4403 26 - - прочие

- прочие из древесины тропических пород:

4403 41 -- шорея с темно-красной древесиной, шорея с бледно-красной древесиной и шорея бакау

4403 49 - - прочие

- прочие:

4403 91 -- из дуба (*Quercus* spp.)

4403 93 -- из бука (*Fagus* spp.), с размером наибольшего поперечного сечения 15 см или более

4403 94 – из бука (*Fagus* spp.), прочие

4403 95 – из березы (*Betula* spp.), с размером наибольшего поперечного сечения 15 см или более

4403 96 -- из березы (*Betula* spp.), прочие

4403 97 -- из тополя и осины (*Populus* spp.)

4403 98 -- из эвкалипта (*Eucalyptus* spp.)

4403 99 -- прочие

В данную товарную позицию включаются лесоматериалы в естественном состоянии, срубленные, обычно с обрубленными ветвями, а также с удаленным наружным или как наружным, так и внутренними слоями коры, или же только с удаленными выпуклостями. В нее также включается древесина, с поверхности которой были удалены наружные слои, состоящие из недавно образовавшихся свежих слоев (заболонь), в целях экономии при транспортировке или предотвращения гниения.

Основные товары, включаемые в данную товарную позицию и соответствующие приведенному выше описанию, - это лесоматериалы для распиловки; столбы для телефонной и телеграфной связи или для линий электропередачи; незаостренные и нерасщепленные сваи, колья, вешки, шесты и опоры; рудничные стойки; бревна для варки целлюлозы, независимо от того, грубо окантованы они с четырех сторон или не окантованы; круглые бревна для изготовления шпона и т.д.; бревна для изготовления спичек, деревянных изделий и т.д.

В данную товарную позицию также включаются столбы для телеграфной и телефонной связи или линий электропередачи, подвергнутые дополнительной обработке окорочным ножом или обработанные на окорочном станке с целью получения ровной поверхности, готовой к использованию. Такие столбы часто обрабатывают краской, травителями, покрывают лаком или пропитывают креозотом или другими веществами.

В данную товарную позицию также включается пневая или корневая специальная древесина, а также некоторые отростки, используемые для изготовления шпона или курительных трубок.

В данную товарную позицию также включается древесина, грубо окантованная на четыре канта, которая представляет собой стволы или участки стволов деревьев, поверхность которых стесана топором, стругом или грубо отпилена так, что ее поперечное сечение имеет прямоугольную форму (включая квадратную); древесина, грубо окантованная на четыре канта, отличается присутствием неровных участков или остатков коры. Древесина, окантованная на два канта, то есть древесина, у которой были обработаны вышеописанным способом только две противоположные поверхности, также включается в данную товарную позицию. Такие лесоматериалы предназначены для обработки на лесопильных заводах или могут использоваться в таком виде, например, в качестве подстропильного леса.

Некоторые породы древесины (например, тик) раскалывают клиньями или обтесывают по направлению волокон для получения грубо отесанных брусьев квадратного сечения; такие грубо отесанные брусья также включаются в данную товарную позицию.

В данную товарную позицию не включаются:

(а) грубо обтесанные лесоматериалы, используемые для производства тростей, зонтов, ручек для инструментов или аналогичных изделий (товарная позиция 4404);

(б) древесные материалы, нарезанные в виде шпал для железнодорожных или трамвайных путей (шпалы, поперечины) (товарная позиция 4406);

(в) лесоматериалы, обработанные в виде досок, балок и т.д. (товарная позиция 4407 или 4418).

Пояснение к субпозициям.

Субпозиции 4403 11 и 4403 12

В субпозиции 4403 11 и 4403 12 входят изделия, обработанные краской, травителями, креозотом или другими консервантами, такими как каменноугольный деготь, пентахлорфенол (ISO), хромированный арсенат меди или аммиачный арсенат меди, для длительной защиты.

В данные субпозиции не включаются изделия, обработанные веществами для защиты во время транспортировки или кратковременного хранения.

4404 Древесина бондарная; бревна расколотые; сваи, колья и столбы из дерева, заостренные, но не распиленные вдоль; лесоматериалы, грубо обтесанные, но не обточенные, не изогнутые или не обработанные другим способом, используемые для производства тростей, зонтов, ручек для инструментов или аналогичных изделий; щепы и аналогичная древесина:

4404 10 - хвойных пород

4404 20 - лиственных пород

В данную товарную позицию включаются:

(1) Древесина бондарная, представляющая собой расщепленные прутья ивы, лесного ореха, березы и т.д., покрытые корой или начерно окоренные и используемые для изготовления обручей для бочек, оплеток и т.д. Древесина бондарная обычно пакуется в связки или мотки.

Древесина бондарная, обрезанная до требуемой длины и имеющая пазы на концах для крепления при производстве бочек, включается в товарную позицию 4416.

(2) Расколотые бревна, представляющие собой стволы или ветви деревьев, расколотые вдоль. Они широко применяются в качестве подпорок в садах и сельском хозяйстве, для оград и в

ряду других случаев в качестве потолочных или кровельных реек.

(3) Заостренные сваи, колья и столбы (включая колья ограды), представляющие собой круглые или расколотые бревна, заостренные на концах, независимо от того, окорены они или не окорены, пропитаны консервантами или не пропитаны, но не распиленные вдоль.

(4) Лесоматериалы, грубо обтесанные, но не обточенные, не изогнутые или не обработанные другим способом, имеющие длину и толщину, подходящую для производства тростей, кнутов, клюшек для игры в гольф, зонтов, ручек для инструментов, метел и т.д., ручек малярных кистей и аналогичных изделий.

Аналогичные лесоматериалы, строганные, обточенные (на обыкновенном токарном станке или на специальном станке для обработки столбов), изогнутые или дополнительно обработанные другим способом, которым придана форма ручек зонтов, тростей, ручек для инструментов и т.д., включаются в товарные позиции, в которые входят соответствующие изделия.

(5) Щепка, то есть древесина, полученная разделением на слои, лущением или иногда распиленной на гибкие, узкие, тонкие и одинаковые полоски, используемые для плетения и изготовления сит, коробков, корзин, коробочек для лекарств, коробочек для спичек и т.д. Сюда также относят аналогичные полоски древесины для производства спичечной соломки и гвоздиков для ботинок или туфель.

В данную товарную позицию также включаются древесные стружки, обычно из древесины бука или лесного ореха, которые по виду напоминают свернутую в спираль щепу и используются при изготовлении уксуса или для осветления жидкостей; эти стружки отличаются от древесных отходов товарной позиции 4401, так как они имеют одинаковую толщину, ширину и длину и равномерно свернуты в рулоны.

Заготовки для основ щеток или для сапожных колодок включаются в товарную позицию 4417.

4405 Шерсть древесная; мука древесная

Древесная шерсть состоит из пучков тонких полосок древесины, изогнутых или скрученных для образования путаной массы. Полоски имеют постоянные размер и

толщину и значительную длину (тем самым они отличаются от обычной древесной стружки товарной позиции 4401). Они изготавливаются в этой форме из бревен (тополя, древесины хвойных пород и т.д.) на специальных строгальных станках. Древесную шерсть обычно поставляют в прессованных кипах.

В данную товарную позицию включается древесная шерсть, окрашенная, гуммированная и т.д., или грубо скрученная в пучки, или проложенная в виде листов между слоями бумаги. Она используется главным образом как упаковочный материал или набивка. Она также применяется при изготовлении агломерированных панелей (то есть некоторых видов плит, входящих в товарную позицию 4410 или 6808).

Древесная мука - это порошок, получаемый путем размола опилок, стружки или других отходов древесины или путем просеивания опилок. Используется преимущественно в качестве наполнителя в производстве пластмасс, для производства древесно-стружечных плит и линолеума. Древесная мука отличается от опилок товарной позиции 4401 тем, что ее частицы имеют меньшие и более постоянные размеры.

Аналогичная мука, изготовленная из скорлупы кокосов или аналогичной скорлупы, не включается (товарная позиция 1404).

4406 Шпалы деревянные для железнодорожных или трамвайных путей (+):

- непропитанные:

4406 11 -- хвойных пород

4406 12 -- лиственных пород

- прочие:

4406 91 -- хвойных пород

4406 92 - - лиственных пород

В данную товарную позицию включаются лесоматериалы, необработанные строганием, поперечное сечение которых близко к прямоугольному, обычно применяемые как опоры железнодорожных или трамвайных путей. В данную товарную позицию также включаются переводные брусья, длина которых превышает длину шпал, и мостовые балки, которые обычно имеют большие ширину, толщину и длину, чем шпалы.

Кромки этих изделий могут иметь грубо снятые фаски и отверстия или гнезда для установки рельсов или подушек. На концах они иногда могут быть усилены скобами, гвоздями, болтами или полосками стали в целях предотвращения расщепления.

Поверхность изделий, включенных в данную товарную позицию, может обрабатываться инсектицидами или фунгицидами для защиты. Для длительного хранения их часто пропитывают креозотом или другими веществами.

Пояснение к субпозициям.

Субпозиции 440611 — 4406 92

При классификации в этих субпозициях термин "пропитанный" означает обработанный креозотом или другими консервантами для длительной защиты. Он не охватывает шпалы, обработанные фунгицидами или инсектицидами в целях защиты их от грибков или паразитов на период транспортировки или кратковременного хранения, которые должны классифицироваться как "непропитанные".

4407 Лесоматериалы, полученные распиловкой или расщеплением вдоль, строганием или лущением, не обработанные или обработанные строганием, шлифованием, имеющие или не имеющие торцевые соединения, толщиной более 6 мм:

- хвойные:

4407 11 -- из сосны (*Pinus* spp.)

4407 12 -- из пихты (*Abies* spp.) и ели (*Picea* spp.)

4407 19 -- прочие

- из древесины тропических пород:

4407 21 -- махогоНИЕЕВОЕ ДЕРЕВО (*Swietenia* spp.)

4407 22 -- ВИРОЛА СУРИНАМСКАЯ, ФЕБА ПОРИСТАЯ И БАЛЬЗА

4407 25 -- шорея с темно-красной древесиной, шорея с бледно-красной древесиной и шорея бакау

4407 26 -- древесина различных видов шореи, парашореи, пентакме, заболонная древесина шореи всех видов, парашорея, шорея фагуцина и другие виды шореи и фрагрэ душистая

4407 27 -- энтандрофрагма цилиндрическая

4407 28 -- хлорофора высокая, или африканское тиковое дерево

4407 29 -- прочие

- прочие:

4407 91 -- из дуба (*Quercus* spp.)

4407 92 -- из бука (*Fagus* spp.)

4407 93 -- из клена (*Acer* spp.)

4407 94 -- из вишни (*Prunus* spp.)

4407 95 -- из ясеня (*Fraxinus* spp.)

4407 96 -- из березы (*Betula* spp.)

4407 97 -- из тополя и осины (*Populus* spp.)

4407 99 -- прочие

За некоторым исключением, в данную товарную позицию включаются все виды древесины и лесоматериалов любой длины, имеющие толщину более 6 мм, полученные распиловкой или расщеплением вдоль направления текстуры древесины или полученные строганием или лущением. К этим видам древесины и лесоматериалов относят: пиленный брус, планки, горбыль, доски, рейки и т.д., а также изделия, которые считаются равноценными распиленной древесине или лесоматериалам, получаемым при обработке на рубильных машинах и имеющим очень точные размеры; такая

обработка обеспечивает более высокое качество получаемой поверхности, чем распиловка, и делает последующую обработку строганием ненужной. В нее также включаются листы древесины, полученные строганием или лущением (на ротационном лущильном станке), а также деревянные блоки, планки и фриз для напольного покрытия, кроме тех, которые были подвергнуты профилированию по любой из кромок, торцов или плоскостей (товарная позиция 4409).

Следует отметить, что лесоматериалы, включаемые в данную товарную позицию, не обязательно должны иметь прямоугольное (включая квадратное) поперечное сечение или одинаковое поперечное сечение по всей длине.

Изделия данной товарной позиции могут быть обработаны строганием (независимо от того, закругляются ли незначительно в процессе обработки строганием углы, образуемые двумя смежными кромками), шлифованием или могут иметь торцевые соединения, например, зубчатое (см. общие положения к данной группе).

В данную товарную позицию также не включаются:

(а) древесина грубо окантованная, например, грубой опиловкой (товарная позиция 4403);

(б) щепы и аналогичная древесина (товарная позиция 4404);

(в) листы для облицовки и листы для клееной фанеры (и прочие лесоматериалы, в другом месте не поименованные или не включенные) толщиной не более 6 мм (товарная позиция 4408);

(г) пиломатериалы в виде профилированного погонажа по любой из кромок, торцов или плоскостей товарной позиции 4409;

(д) деревянные планки и фриз товарной позиции 4412;

(е) строительные столярные и плотницкие изделия (товарная позиция 4418).

4408 Листы для облицовки (включая полученные разделением слоистой древесины), для клееной фанеры или для аналогичной слоистой древесины и прочие лесоматериалы, полученные распиловкой или расщеплением вдоль, строганием или лущением, не обработанные или обработанные строганием, шлифованием, сращенные или не сращенные, имеющие или не имеющие торцевые соединения, толщиной не более 6 мм:

4408 10 – хвойных пород

- из древесины тропических пород:

4408 31 -- шорея с темно-красной древесиной, шорея с бледно-красной древесиной и шорея бакау

4408 39 -- прочие

4408 90 - прочие

В данную товарную позицию включаются лесоматериалы, предназначенные либо для облицовки, либо для изготовления клееной фанеры, либо для других целей (для изготовления скрипок, коробок для сигар и т.д.), в листах толщиной не более 6 мм (без

учета любого армирующего материала), полученные пилением, строганием или лущением (на ротационном лущильном станке), независимо от того, были они или не были отполированы, окрашены, покрыты или пропитаны или усилены бумажной или тканевой основой, или в виде декоративных листов, имитирующих инкрустацию.

Лесоматериалы, применяемые при изготовлении клееной фанеры, обычно подвергаются лущению, в процессе которого бревно, прошедшее предварительную обработку пропариванием или вымачиванием в горячей воде, вращается вокруг своей оси относительно режущих ножей лущильного станка, в результате чего получают непрерывный лист.

При разделении на слои путем строгания бревна, которые обычно сначала проходят предварительное пропаривание или вымачивание в горячей воде, рассекают ножами, движущимися относительно этих бревен в вертикальном или горизонтальном направлении, причем после каждой операции либо бревно перемещают по направлению к ножу, либо наоборот - нож по направлению к бревну. Разделение бревна на слои путем его продвижения относительно неподвижно закрепленного ножа позволяет получить очень тонкие листы шпона.

Листы для облицовки также изготавливаются разделением блоков слоистой древесины и используются в качестве заменителя шпона фанеры, изготовленного обычным методом.

Листы данной товарной позиции могут сращивать (то есть соединяют клеевой лентой, сшивают или склеивают кромку с кромкой для получения листов большего размера, используемых для изготовления клееной фанеры и аналогичной слоистой древесины). Кроме того, они могут подвергаться механической обработке строганием, шлифованием или иметь торцевые соединения, например, зубчатое (см. общие положения к данной группе). Кроме того, упрочнение листа клееной фанеры бумагой, пластмассой или древесиной для того, чтобы скрыть или усилить место дефекта (например, отверстие от выпавшего сучка), не влияет на включение листов в данную товарную позицию.

Листы для облицовки ценных пород древесины с тонкой текстурой, используемые при облицовке мебели, чаще всего получают распиливанием или разделением на слои.

В данную товарную позицию включаются также короткие лесоматериалы с приблизительно квадратным поперечным сечением и толщиной около 3 мм, используемые при производстве пиротехнических изделий, ящиков, игрушек, моделей и т.д.

В данную товарную позицию не включаются полученные разделением на слои или лущением лесоматериалы в виде узких полосок, используемых для плетения или для изготовления корзин, коробочек для лекарств и т.д. (товарная позиция 4404).

4409 Пиломатериалы (включая планки и фриз для паркетного покрытия пола, несобранные) в виде профилированного погонажа (с гребнями, пазами, шпунтованные,

со стесанными краями, с соединением в виде полукруглой калевки, фасонные, закругленные или аналогичные) по любой из кромок, торцов или плоскостей, не обработанные или обработанные строганием, шлифованием, имеющие или не имеющие торцевые соединения:

4409 10	- хвойные
	- лиственные:
4409 21	-- из бамбука
4409 22	-- из древесины тропических пород
4409 29	-- прочие

В данную товарную позицию включаются пиломатериалы, в частности, доски, планки и т.д., которые после распиловки или обрезания подвергаются обработке, обеспечивающей непрерывный профиль по любой из кромок, торцов или плоскостей, либо для облегчения последующего соединения, либо для получения фигурных или фасонных материалов, описанных в пункте (4) ниже, не обработанные или обработанные строганием, шлифованием, имеющие или не имеющие торцевые соединения, например, зубчатое (см. общие положения к данной группе). Пиломатериалы в виде профилированного погонажа включают как изделия с одинаковым поперечным сечением по всей длине или ширине, так и изделия, в которых повторяется рельефный дизайн.

Пиломатериалы с гребнями и пазами представляют собой доски, у которых на одной из кромок или торцов имеется паз, а на другой выступ (гребень), при сборке гребень одной доски входит в паз другой.

Шпунтованные доски - это доски, в которых одна или больше кромок или торцов срезаны так, что образуют буртик.

Доски со стесанными краями - это доски, в которых один или несколько углов стесаны под углом к плоскости и кромке или торцу.

Другие распространенные виды пиломатериалов, включаемых в данную товарную позицию, следующие:

(1) Доски с закругленными кромками или торцами.

(2) Пиломатериалы, обработанные для соединения на ус (то есть пиломатериалы с гребнями и пазами, со стесанными кромками или торцами), включая предназначенные для соединения на ус по центру (то есть с V-образным пазом в центре доски, а также, как правило, имеющие гребни и пазы, и иногда стесанные кромки или торцы).

(3) Пиломатериалы с полукруглой калевкой (то есть пиломатериалы, имеющие гребень и паз с полукруглой калевкой между кромкой или торцом и гребнем), включая пиломатериалы с полукруглой калевкой по центру (то есть пиломатериалы, имеющие гребень или паз с полукруглой калевкой по центру плоскости).

(4) Фасонные пиломатериалы (также известные как фигурные или профилированные), то есть деревянные планки, различного профиля (полученного механическим способом или вручную), используемые для изготовления рам для картин, украшения стен, мебели, дверей и других плотницких или столярных изделий.

(5) Закругленные пиломатериалы, такие как тянутая древесина, представляют собой очень тонкие стержни, обычно с круглым сечением, используемые при производстве спичечной соломки, гвоздиков для обуви, некоторых видов деревянных жалюзи (жалюзи из окрашенных деревянных планочек), зубочисток, сит для сыроделания и т.д. Деревянные штыри определенной длины, представляющие собой палочки или столбики с постоянным поперечным сечением, диаметр которых обычно от 2 до 75 мм, а длина - от 45 до 250 см, используемые, например, для соединения частей деревянной мебели, также включаются в данную товарную позицию.

В данную товарную позицию также включаются планки и фриз для покрытия пола, состоящие из узких кусков досок, при условии, что они были подвергнуты профилированию, то есть имеют гребни и пазы. Если же помимо обработки строганием, шлифованием или соединения торцами, например, зубчатого соединения, они не прошли никакой обработки, они включаются в товарную позицию 4407.

Полоски клееной фанеры или фанерованные древесные материалы для паркетного покрытия полов также не включаются (товарная позиция 4412).

В данную товарную позицию также не включаются:

(а) обработанные строганием или обработанные другим способом доски, представленные в комплектах как тарные пиломатериалы (товарная позиция 4415);

(б) древесные материалы, изготовленные с шипами, пазами под шипы, шипами типа "ласточкин хвост" или аналогично обработанными торцами, и древесные материалы, собранные в панели, представляющие собой строительные плотницкие или столярные изделия (например, сборные напольные панели, включая сборные напольные паркетные панели, изготовленные из деревянных блоков, планок, фризов и т.д., собранных на подложке из одного или более слоев древесины или без подложки) (товарная позиция 4418);

(в) щиты, состоящие из планок грубо распиленной древесины, собранных с помощью клея в целях облегчения транспортировки или последующей обработки (товарная позиция 4421);

(г) фасонные деревянные изделия, изготовленные наложением одних фигурных профилированных изделий на другие фигурные профилированные или непрофилированные изделия (товарная позиция 4418 или 4421);

(д) деревянные изделия, поверхность которых прошла обработку помимо обработки строганием или шлифованием, кроме крашения, травления или лакирования (например, фанерование, полирование, покрытие бронзой или отделку металлическим листом) (в основном товарная позиция 4421);

(е) деревянные планки, явно идентифицируемые как части мебели, такие как пропиленные планки для полок стенных и книжных шкафов и т.д. (товарная позиция 9403).

4410 Плиты древесно-стружечные, плиты с ориентированной стружкой (OSB) и аналогичные плиты (например, вафельные плиты) из древесины или других одревесневших материалов, не пропитанные или пропитанные смолами или другими органическими связующими веществами:

- из древесины:

4410 11 -- плиты древесно-стружечные

4410 12 -- плиты с ориентированной стружкой (OSB)

4410 19 -- прочие

4410 90 - прочие

Древесно-стружечная плита - плоское изделие различной длины, ширины и толщины, изготовленное путем прессования или экструзии. Плиты обычно изготавливаются из древесных щепок или стружек, полученных механическим измельчением круглых лесоматериалов или древесных отходов. Они также могут изготавливаться из других одревесневших материалов, таких как частицы, полученные из багассы, бамбука, соломы хлебных злаков или льняной или пеньковой костры. Древесно-стружечная плита агломерируется добавлением органического связующего, обычно терморезактивной смолой, составляющей не более 15% от массы плиты.

Щепки, стружки или другие элементы, включаемые в состав древесно-стружечной плиты данной товарной позиции, можно легко различить на кромках плиты невооруженным глазом. Однако в некоторых случаях для отличия стружки и других элементов от древесноцеллюлозных волокон, входящих в состав древесно-волоконистых плит товарной позиции 4411, может потребоваться исследование под микроскопом.

В данную товарную позицию также включаются:

(1) Плиты с ориентированной стружкой, изготовленные из слоев тонкой древесной стружки, длина которой превышает ширину, по крайней мере, в 2 раза. Стружку смешивают со связующими веществами (обычно влагостойкими), такими как изоцианатная или фенольная смолы, и укладывают в слои, образующие толстый пакет, у которого, в целях придания плите упругомеханических свойств, в поверхностных слоях стружки обычно ориентированы вдоль плиты, а во внутренних слоях они ориентированы поперек или расположены беспорядочно. Для получения твердой однородной прочной конструкционной плиты пакет подвергается нагреванию и прессованию.

(2) Вафельная плита, изготовленная из тонких брикетов древесины, длина которых превышает ширину менее, чем в 2 раза. Брикеты смешивают со связующими веществами (обычно влагостойкими), такими как изоцианатная или фенольная смолы, и укладывают беспорядочно, таким образом формируя толстый пакет. Для получения

твердой однородной конструкционной плиты с высокой прочностью и влагостойкостью пакет подвергается нагреванию и прессованию.

Древесно-стружечные плиты данной товарной позиции обычно подвергают шлифовке. Более того, они могут быть пропитаны одним или более веществами, не являющимися необходимыми для агломерации материалов, входящих в состав плит, но придающими плитам дополнительные свойства, например, водонепроницаемость, сопротивление гниению, воздействию насекомых, устойчивость к воспламенению или распространению огня, устойчивость к воздействию химических реагентов или электрического тока, повышение плотности. В последнем случае количество пропитывающих веществ значительно увеличивается.

Экструзионные плиты могут иметь внутренние каналы, проходящие по всей длине.

В данную товарную позицию включаются также панели из слоистой древесины, состоящие из:

(1) древесно-стружечной плиты, облицованной с одной или обеих сторон древесноволокнистой плитой;

(2) нескольких древесно-стружечных плит, независимо от того, облицованы ли они с одной или обеих сторон древесно-волокнутой плитой или не облицованы;

(3) нескольких древесно-стружечных и нескольких древесно-волокнустых плит, собранных в любом порядке.

Изделия данной товарной позиции включаются в нее независимо от того, были они или не были обработаны для придания им профиля, характерного для изделий товарной позиции 4409, они могут быть изогнуты, гофрированы, перфорированы, разрезаны или сформированы по форме, отличной от квадратной или прямоугольной, и независимо от того, были или не были их поверхность, кромка или торец обработаны, или облицованы, или покрыты (например, текстильным материалом, пластмассой, краской, бумагой или металлом), или подвергнуты любой другой операции при условии, что эти операции не придадут им основное свойство изделий других товарных позиций.

В данную товарную позицию не включаются:

(а) плиты или полосы или ленты из пластмассы, содержащие древесную муку в качестве наполнителя (группа 39);

(б) фанерованные древесно-стружечные плиты и аналогичные плиты (например, плиты с ориентированной стружкой и вафельные плиты), независимо от того, имеются ли в них внутренние каналы, проходящие по всей длине, или нет (товарная позиция 4412);

(в) ячеистые деревянные панели, облицованные с обеих сторон древесно-стружечной плитой (товарная позиция 4418);

(г) плиты из одревесневших материалов, агломерированные с цементом, гипсом или прочими минеральными связующими веществами (товарная позиция 6808).

В данную товарную позицию также не включаются товары, имеющие свойство изделий или частей изделий, которые более точно описаны в других товарных позициях, независимо от того, получены они или нет непосредственно прессованием, экструзией или формованием или другими способами.

4411 Плиты древесно-волокнистые из древесины или других одревесневших материалов с добавлением или без добавления смол или других органических веществ:

- плиты древесно-волокнистые средней плотности (MDF):

4411 12 -- толщиной не более 5 мм

4411 13 -- толщиной более 5 мм, но не более 9 мм

4411 14 -- толщиной более 9 мм

- прочие:

4411 92 -- плотностью более $0,8 \text{ г/см}^3$

4411 93 -- плотностью более $0,5 \text{ г/см}^3$, но не более $0,8 \text{ г/см}^3$

4411 94 -- плотностью не более $0,5 \text{ г/см}^3$

Древесно-волокнистые плиты чаще всего изготавливаются из древесных щепок, подвергнутых механическому дефибрированию или разбиванию с помощью пара, или другого дефибрированного лигноцеллюлозного материала (полученного, например, из багассы или бамбука). При исследовании под микроскопом можно различить отдельные волокна, из которых состоит плита. Соединение волокон в плите осуществляется за счет свойчиваемости и клейкости, присущей волокнистым материалам, обычно из-за содержания лигнина. Для агломерирования волокон дополнительно могут использоваться смолы и другие связующие органические вещества. Кроме того, в ходе или после процесса производства плиты могут вводиться пропитывающие или другие вещества для придания плитам дополнительных свойств, например, водонепроницаемости или сопротивления гниению, воздействию насекомых, устойчивости к воспламенению или распространению огня. Древесно-волокнистые плиты могут состоять как из одного листа, так и из нескольких соединенных между собой листов.

Древесно-волокнистые плиты данной товарной позиции различаются в зависимости от способа их изготовления, и они включают:

(А) Древесно-волокнистые плиты, полученные "сухим способом"

В данную категорию включаются, в частности, древесно-волокнистые плиты средней плотности (MDF), которые изготавливаются в процессе производства, при котором дополнительные термореактивные смолы добавлены в высушенные древесные волокна, чтобы улучшить связующий процесс при прессовании. Как правило, эти плиты имеют плотность от $0,45 \text{ г/см}^3$ до 1 г/см^3 . В необработанном состоянии они имеют две гладкие поверхности. Они могут использоваться в самых разных областях, таких как изготовление мебели, декорирование интерьеров и строительство.

Древесно-волоконистые плиты средней плотности, имеющие плотность более $0,8 \text{ г/см}^3$, в торговле также иногда упоминаются как древесно-волоконистые плиты высокой плотности (HDF).

(Б) Древесно-волоконистые плиты, полученные "мокрым способом"

К данной категории относятся следующие типы древесно-волоконистых плит:

(1) Твердые плиты, которые изготавливаются мокрым способом, при котором древесные волокна в виде водной суспензии прессуются в форме плиты при высокой температуре и высоком давлении на металлической сетке. В необработанном состоянии у данного типа древесно-волоконистых плит одна поверхность гладкая и одна поверхность неровная с сеточным рисунком. Однако иногда у данных плит могут быть гладкими обе поверхности, что достигается с помощью специальной поверхностной обработки или в результате специального производственного процесса. Как правило, они имеют плотность, превышающую $0,8 \text{ г/см}^3$. Твердые плиты главным образом используются при производстве мебели, в автомобильной промышленности, для дверных поверхностей и для упаковки, в частности, овощей и фруктов.

(2) Полутвердые плиты, которые изготавливаются способом, аналогичным тому, которым изготавливаются твердые плиты, но при более низком давлении. Они, как правило, имеют плотность более $0,35 \text{ г/см}^3$, но не более $0,8 \text{ г/см}^3$. Основной областью применения таких плит является производство мебели и использование для наружных или внутренних стен.

(3) Мягкие плиты. Данные древесно-волоконистые плиты не прессуются как другие типы древесно-волоконистых плит, полученные мокрым способом. Они, как правило, имеют плотность $0,35 \text{ г/см}^3$ или менее. Такие плиты используются главным образом для тепло- или звукоизоляции помещений. Некоторые виды изоляционных плит применяют для обшивки.

Изделия данной товарной позиции включаются в нее независимо от того, были они или не были обработаны для придания им профиля, характерного для изделий товарной позиции 4409, они могут быть изогнуты, гофрированы, перфорированы, разрезаны или сформированы по форме, отличной от квадратной или прямоугольной, и независимо от того, были или не были их поверхность, кромка или торец обработаны, или облицованы, или покрыты (например, текстильным материалом, пластмассой, краской, бумагой или металлом), или подвергнуты любой другой операции при условии, что эти операции не придадут им основное свойство изделий других товарных позиций.

В данную товарную позицию не включаются:

(а) древесно-стружечная плита, слоистая или неслоистая, с одной или несколькими древесно-волоконистыми плитами (товарная позиция 4410);

(б) слоистая древесина с центральным слоем, состоящим из древесно-волоконистой плиты (товарная позиция 4412);

(в) ячеистые деревянные панели, облицованные с обеих сторон древесно-волоконистой плитой (товарная позиция 4418);

(г) картон, такой как многослойный картон, "прессшпан" и соломенный, которые можно отличить от древесноволокнистой плиты по структуре слоев, которая видна в разрезе (группа 48);

(д) панели из древесно-волоконистой плиты, явно идентифицируемые как части мебели (обычно группа 94).

4412 Фанера клееная, панели фанерованные и аналогичная слоистая древесина (+):

4412 10 - из бамбука

- фанера клееная прочая, состоящая исключительно из листов древесины (кроме бамбука), толщина каждого из которых не более 6 мм:

4412 31 -- имеющая, по крайней мере, один наружный слой из древесины тропических пород

4412 33 -- прочая, имеющая, по крайней мере, один наружный слой из древесины лиственных пород видов ольха (*Alnus spp.*), ясень (*Fraxinus spp.*), бук (*Fagus spp.*), береза (*Betula spp.*), вишня (*Prunus spp.*), каштан (*Castanea spp.*), вяз (*Ulmus spp.*), эвкалипт (*Eucalyptus spp.*), гикори (*Carya spp.*), конский каштан (*Aesculus spp.*), липа (*Tilia spp.*), клен (*Acer spp.*), дуб (*Quercus spp.*), платан (*Platanus spp.*), тополь и осина (*Populus spp.*), робиния (*Robinia spp.*), лириодендрон (*Liriodendron spp.*) или орех (*Juglans spp.*)

4412 34 -- прочая, имеющая, по крайней мере, один наружный слой из древесины лиственных пород, не указанных в субпозиции 4412 33

4412 39 -- прочая, имеющая оба наружных слоя из древесины хвойных пород

- прочие:

4412 94 -- брусковые, многослойные и реечные столярные плиты

4412 99 -- прочие

В данную товарную позицию включаются:

(1) Клееная фанера, состоящая из трех или более листов древесины, склеенных и спрессованных один на другой и расположенных обычно таким образом, что волокна смежных слоев направлены под углом друг к другу; это придает панели большую прочность и, компенсируя усадку, уменьшает коробление. Каждый из составляющих листов называется "слоем" и клееную фанеру обычно формируют из нечетного количества слоев, причем средний слой обычно называют "центральным".

(2) Панели фанерованные представляют собой щиты, состоящие из тонкого шпона, соединенного с основой, изготавливаемой, как правило, из низкосортных пород древесины, путем склеивания под давлением.

Если фанеруют основу, изготовленную не из древесины (например, панели из пластмассы), то такие панели также включаются в данную товарную позицию при условии, что шпон придает панели ее основное свойство.

(3) Аналогичная слоистая древесина. Ее можно подразделить на две категории:

- Брусковые, многослойные и реечные столярные плиты, имеющие центральный слой большой толщины, состоящий из брусков, планок или реек из древесины, склеенных вместе и облицованных наружными слоями. Панели такого рода обладают большой жесткостью и прочностью и могут использоваться без рамы или подложки.

- Панели, в которых вместо деревянного центрального слоя используются другие материалы, такие как один слой или несколько слоев древесно-стружечной плиты, древесно-волокнистой плиты, склеенных древесных отходов, асбеста или пробки.

В данную товарную позицию, однако, не включаются массивные изделия, такие как балки и арки из слоистой древесины (так называемые изделия из клееной древесины) (обычно товарная позиция 4418).

Изделия данной товарной позиции включаются в нее независимо от того, были они или не были обработаны для придания им профиля, характерного для изделий товарной позиции 4409, они могут быть изогнуты, гофрированы, перфорированы, разрезаны или иметь форму, отличную от квадратной или прямоугольной, и независимо от того, были или не были их поверхность, кромка или торец обработаны, или облицованы, или покрыты (например, текстильным материалом, пластмассой, краской, бумагой или металлом), или подвергнуты любой другой операции при условии, что эти операции не придадут им основное свойство изделий из других товарных позиций.

В товарную позицию также включаются панели из клееной фанеры, фанерованные панели и панели из слоистой древесины, используемые в качестве напольных панелей и иногда называемые "паркетный настил". К поверхности таких панелей крепят тонкий древесный шпон и таким образом имитируют напольную панель, выполненную из сборных паркетных планок.

В данную товарную позицию также не включаются:

(а) тонкие листы для облицовки, полученные разделением слоистой древесины (товарная позиция 4408);

(б) панели из слоистой прессованной древесины (товарная позиция 4413);

(в) ячеистые деревянные панели и панели напольные собранные, включая напольные паркетные панели, или плитки для полов, включая состоящие из деревянных блоков, планок, фриз и т.д., собранных на основе одного или более слоев древесины и известных как "многослойные" паркетные напольные панели (товарная позиция 4418);

(г) изделия деревянные мозаичные и изделия деревянные инкрустированные (товарная позиция 4420);

(д) панели, явно идентифицируемые как части мебели (обычно группа 94).

Пояснение к субпозициям.

Субпозиции 4412 10, 4412 31, 4412 33, 4412 34 и 4412 39

Клееная фанера включается в данные субпозиции, даже если ее поверхность была покрыта или дополнительно обработана, как описывается в третьем от конца абзаце пояснений к товарной позиции 4412.

4413 Древесина прессованная в виде блоков, плит, брусьев или профилированных форм

Прессованная древесина, включаемая в данную товарную позицию, подвергается химической или физической обработке для повышения плотности или твердости и улучшения ее механической прочности или устойчивости к действию химических реагентов или электричества. Такая древесина может быть монолитной или состоять из нескольких соединенных вместе слоев, в последнем случае требуется провести обработку более значительную, чем это обычно необходимо для плотного сцепления слоев.

Для получения изделий данной товарной позиции используют два основных процесса - пропитку и уплотнение. Эти процессы можно выполнять отдельно или вместе.

Процесс пропитки предполагает глубокую пропитку древесины, как правило, с использованием термореактивных пластмасс или расплавленного металла.

Пропитке термореактивными пластмассами (например, аминосмолами или фенольными смолами) чаще подвергают очень тонкие листы шпона, из которых формируют слоистые древесные материалы, чем плотную древесину, так как в первом случае процесс пропитки облегчен.

Металлизированную древесину получают путем погружения предварительно нагретой плотной древесины в ванну с расплавленным металлом (например, оловом, сурьмой, свинцом, висмутом или их сплавами) под давлением в закрытом резервуаре. Плотность металлизированной древесины обычно более $3,5 \text{ г/см}^3$.

При уплотнении происходит сжатие клеток древесины; поперечное сжатие можно осуществить на мощных гидравлических прессах или между валами, а сжатие во всех направлениях - в автоклаве при высокой температуре. Прессованная древесина может иметь плотность до $1,4 \text{ г/см}^3$.

Пропитка и уплотнение могут выполняться одновременно при склеивании очень тонких листов древесины (обычно из березы) с помощью термореактивных пластмасс под высоким давлением и при высокой температуре, в результате чего происходит не только глубокая пропитка и сжатие древесины, но и соединение ее слоев.

Прессованную древесину обычно используют для изготовления шестерен, затворов, подшипников и других частей машин, пропеллеров, изоляторов и других электрических изделий, резервуаров для химической промышленности и т.д.

4414 Рамы деревянные для картин, фотографий, зеркал или аналогичных предметов

В данную товарную позицию включаются деревянные рамы всех форм и размеров, как вырезанные целиком из монолитных блоков древесины, так и собранные из профилированных или фигурных пиломатериалов. Рамы данной товарной позиции могут быть также деревянные мозаичные или инкрустированные.

Изделия данной товарной позиции могут изготавливаться из обыкновенной древесины или из древесно-стружечных или аналогичных плит, древесно-волокнистых плит, слоистой или прессованной древесины (см. примечание 3 к данной группе).

В данную товарную позицию включаются рамы, снабженные основой, опорами, и рамы, в которые вставлено стекло.

Репродукции и фотографии, представленные в деревянных рамах, также включаются в данную товарную позицию, если основное свойство изделий в целом определяется рамами; в других случаях такие изделия включаются в товарную позицию 4911.

Вставленные в раму стеклянные зеркала также не включаются (товарная позиция 7009).

Чтобы определить, следует ли вставленные в раму картины, рисунки, пастели, коллажи и аналогичные декоративные настенные украшения и оригиналы гравюр, эстампов и литографий включать как единое целое, или рамы следует включать отдельно от этих предметов, см. примечание 5 к группе 97 и пояснения к товарным позициям 9701 и 9702.

4415 Ящики, коробки, упаковочные клетки, барабаны и аналогичная тара, из древесины; кабельные барабаны деревянные; поддоны, поддоны ящичные и прочие погрузочные щиты, деревянные; обечайки деревянные:

4415 10 - ящики, коробки, упаковочные клетки, барабаны и аналогичная тара; кабельные барабаны

4415 20 - поддоны, поддоны ящичные и прочие погрузочные щиты; обечайки

Изделия данной товарной позиции могут изготавливаться из обыкновенной древесины или из древесно-стружечных или аналогичных плит, древесно-волокнистых плит, слоистой или прессованной древесины (см. примечание 3 к данной группе).

(I) ЯЩИКИ, КОРОБКИ, УПАКОВОЧНЫЕ КЛЕТЫ, БАРАБАНЫ И АНАЛОГИЧНАЯ ТАРА

В эту часть данной товарной позиции входят:

(1) Ящики и коробки, имеющие сплошные боковые стенки, крышки и днища, используемые обычно для упаковки и транспортировки.

(2) Упаковочные клетки, коробки для фруктов или овощей, лотки для яиц и прочая тара, боковые стенки которой состоят из реек, прибитых с промежутками, а верх открытый (включая тару, применяемую для перевозки изделий из стекла, керамических изделий, техники и т.д.).

(3) Коробки, изготовленные из древесины, полученной строганием или лущением (но не древесины, используемой для плетения) и применяемые для упаковки сыра, фармацевтических продуктов и т.д.; спичечные коробки (включая коробки с поверхностью, о которую чиркают спичкой) и открытые конусные емкости для торговли маслом, фруктами и т.д.

(4) Барабаны и бочкообразные контейнеры, кроме бондарных изделий, такие, которые используются для транспортировки сухих красок, химикатов и т.д.

Эти контейнеры могут быть представлены без крышки ("открытая" тара, такая как ящики, упаковочные клетки и т.д.). Они могут быть в несобранном или частично собранном состоянии при условии, что древесина поставляется в комплектах частей, необходимых для производства готовой тары или незавершенной в производстве тары, которая имеет основное свойство готовой тары. Если древесина поставляется не в таких комплектах, то она должна быть классифицирована как древесина, полученная распиливанием или строганием, клееная фанера и т.д., в зависимости от конкретного случая.

Упаковочные ящики и т.д. данной товарной позиции могут быть просто сбиты гвоздями или иметь соединения типа "ласточкин хвост" или соединены другим способом. Они могут быть снабжены петлями, ручками, задвижками, ножками или угловыми прокладками или облицованы металлом, бумагой и т.д.

Использованные коробки, упаковочные клетки и т.д., пригодные для дальнейшего использования, включаются в данную товарную позицию, те же, которые не подлежат дальнейшему использованию, кроме как в качестве топлива, не включаются (товарная позиция 4401).

В данную товарную позицию также не включаются:

(а) изделия товарной позиции 4202;

(б) шкатулки, коробки и аналогичные изделия товарной позиции 4420;

(в) контейнеры, специально предназначенные и оборудованные для перевозки одним или несколькими видами транспорта (товарная позиция 8609).

(II) КАБЕЛЬНЫЕ БАРАБАНЫ

Кабельные барабаны - это крупные барабаны, диаметр которых часто превышает 1 м, используемые для хранения и перевозки электрических кабелей, телефонных кабелей и аналогичных кабелей. В целях облегчения укладки кабеля они должны вращаться.

(III) ПОДДОНЫ, ПОДДОНЫ ЯЩИЧНЫЕ И ПРОЧИЕ ПОГРУЗОЧНЫЕ ЩИТЫ

Погрузочные щиты - это переносные платформы для укладки некоторого количества товаров в виде погрузочной единицы, служащие для их перемещения, транспортировки и складирования с помощью механических средств.

Поддон - это погрузочная плита, состоящая из двух щитов, разделенных опорами, или одного щита, опирающегося на стойки, и предназначенная преимущественно для перемещения с использованием автопогрузчиков с вилочным захватом или грузовых тележек. Ящичные поддоны имеют в конструкции, по крайней мере, три стационарных, разборных или складных вертикальных стенки и предназначены для штабелирования с двухщитовым поддоном или другим ящичным поддоном.

Существуют также другие разновидности погрузочных щитов: платформы, почтовые платформы, ящичные платформы с буртом, платформы с боковыми или торцевыми ограждениями.

(IV) ОБЕЧАЙКИ

Обечайки изготавливают из четырех деревянных деталей обычно с крюками на концах для образования каркаса, который формируется над поддоном.

4416 Бочки, бочонки, чаны, кадки и прочие бондарные изделия и их части, из древесины, включая клепку

В данную товарную позицию включается тара, представляющая собой бондарную продукцию, то есть изделия, корпус которых состоит из клепки с пазами, куда крепятся верхние и нижние днища, а форма поддерживается обручами, изготовленными из древесины или металла.

К бондарным изделиям относятся бочки разных видов (бочки, бочонки, большие бочки и т.д.) как герметичные (для жидких веществ), так и имеющие зазоры (для сухих грузов), а также чаны, кадки и т.д.

Эти изделия могут быть в разобранном, в частично собранном виде, иногда имеют внутреннее покрытие или облицовку.

В данную товарную позицию также включаются клепка и все прочие изделия из древесины, с отделкой или без нее, которые идентифицируются как части бондарных изделий (например, верхние днища бочонков, древесина бондарная, обрезанная на заданную длину и снабженная на концах пазами для сборки изделий).

В данную товарную позицию включается также неотделанная клепка (клепка из древесины), то есть планки из древесины, используемые для изготовления остова, верхних или нижних днищ бочонков и других бондарных изделий. Такая клепка может иметь следующий вид:

(1) Планки, сколотые со стволов деревьев в направлении сердцевинных лучей. Затем такая колотая клепка может также быть подвергнута плоской распиловке вдоль одной из основных поверхностей, а другая поверхность просто подправляется топором или ножом.

(2) Пиленая клепка при условии, что, по крайней мере, одна из двух основных поверхностей является выпуклой или вогнутой, такая изогнутая форма поверхности достигается при распиловке цилиндрической пилой.

В данную товарную позицию не включаются:

(а) лесоматериалы, подвергнутые плоской распиловке по обеим основным плоскостям (товарная позиция 4407 или 4408);

(б) тара, изготовленная из клепки, прибитой к верхним и нижним днищам гвоздями (товарная позиция 4415);

(в) бочки и т.д., которым придана такая форма, что их можно использовать в качестве мебели (например, столов и стульев) (группа 94).

4417 Инструменты, корпуса и ручки для инструментов, части и ручки метел или щеток, из древесины; деревянные сапожные колодки и растяжки для обуви

В данную товарную позицию включаются:

(1) Инструменты из древесины, кроме тех, у которых лезвие, рабочая кромка, рабочая поверхность или другая рабочая часть изготовлены из любых материалов, указанных в примечании 1 к группе 82.

Инструменты данной товарной позиции включают шпатели (кроме относящихся к кухонным принадлежностям товарной позиции 4419), фасонные резки, киянки или кувалды, вилы, скребки, лопаты, верстак с прижимной колодкой и зажимы, шлифовальные колодки и т.д.

(2) Корпуса инструментов из древесины (например, колодки рубанков, стругов, части станков лучковых пил или аналогичных инструментов), на которых не закреплены металлические рабочие части (лезвия и режущие полотна).

(3) Ручки из древесины, обточенные или необточенные, для инструментов или приспособлений всех видов (например, ручки скребков, лопат, вил, молотков, отверток, пил, напильников, ножей, зачистных шаберов, штампов или клейм).

(4) Деревянные части метел или щеток. Этим заготовкам, отделанным или неотделанным, придается форма головок метел или щеток. Они могут иногда состоять из более чем одной заготовки.

(5) Деревянные ручки метел или щеток, обточенные или необточенные, независимо от того, предназначены они для крепления волокон или щетины на одном конце (например, малярная кисть) или для крепления к корпусу (например, ручки щеток).

(6) Деревянные сапожные колодки (то есть формы, используемые при производстве обуви) и растяжки для обуви, отделанные или неотделанные, служащие для сохранения формы обуви или для ее растяжки.

Изделия данной товарной позиции могут изготавливаться из обыкновенной древесины или из древесно-стружечных или аналогичных плит, древесно-волокнистых плит, слоистой или прессованной древесины (см. примечание 3 к данной группе).

В данную товарную позицию не включаются:

(а) грубо обтесанный или скругленный лесоматериал для изготовления ручек инструмента (товарная позиция 4404);

(б) лесоматериалы, полученные распиловкой (например, на блоки) для изготовления изделий данной товарной позиции, но не имеющие вида заготовок (товарная позиция 4407);

(в) деревянные ручки для столовых ножей, ложек и вилок (товарная позиция 4421);

(г) болваны для изготовления шляп (товарная позиция 8449);

(д) литейные модели и т.д., из дерева товарной позиции 8480;

(е) оборудование или части оборудования (группа 84).

4418 Изделия столярные и плотницкие, деревянные, строительные, включая ячеистые деревянные панели, панели напольные собранные, гонт и дранку кровельные (+):

4418 10 - окна, балконные двери и их рамы

4418 20 - двери и их рамы и пороги

4418 40 - опалубка для бетонирования

4418 50 - гонт и дранка кровельные

4418 60 - стойки и балки

- панели напольные собранные:

4418 73 -- из бамбука или имеющие, по крайней мере, лицевой слой (слой износа) из бамбука

4418 74 -- прочие, для мозаичных полов

4418 75 -- прочие, многослойные

4418 79 -- прочие

- прочие:

4418 91 -- из бамбука

4418 99 -- прочие

В данную товарную позицию включаются деревянные изделия, включая изделия деревянные мозаичные или инкрустированные, используемые при строительстве любых сооружений и т.д., в виде собранных или в виде распознаваемых несобранных частей (например, изготовленные с шипами, пазами под шипы, шипами типа "ласточкин хвост" или другими аналогичными соединительными элементами для сборки) независимо от того, имеют ли они такие металлические детали как петли, замки и т.п., или не имеют.

Изделия данной товарной позиции могут изготавливаться из обыкновенной древесины или из древесно-стружечных или аналогичных плит, древесно-волоконистых плит, слоистой или прессованной древесины (см. примечание 3 к данной группе).

Термин "столярные изделия" относится больше к строительным изделиям (таким как двери, окна, ставни, лестницы, дверные или оконные рамы), тогда как термин "плотницкие изделия" применяется по отношению к деревянным изделиям (таким как

балки, стропила и распорки кровли), используемым как в качестве конструктивных элементов, так и при возведении опор, лесов и т.д., и включает собранную опалубку для бетонирования. Однако панели из клееной фанеры, даже если их поверхность была обработана для использования в качестве опалубки для бетонирования, включаются в товарную позицию 4412.

К плотницким строительным конструкциям также относят слоистоклееные лесоматериалы, то есть конструкционный лесоматериал, получаемый при склеивании нескольких слоев древесины, причем волокна в слоях в основном должны быть параллельны. В изогнутых деталях слои располагаются таким образом, чтобы прилагаемая нагрузка была направлена перпендикулярно к плоскости каждого слоя; слои прямой слоистоклееной балки расположены в параллельных плоскостях.

В данную товарную позицию также включаются ячеистые деревянные панели, которые внешне аналогичны брусковым и реечным столярным плитам, описанным в пояснении к товарной позиции 4412, но бруски или рейки, образующие центральный слой, находятся на определенном расстоянии друг от друга и расположены либо параллельно, либо в виде решетки. В некоторых случаях панели могут состоять из облицовочных листов, разделенных внутренней рамой, идущей только вдоль кромок. Промежутки между ними могут быть заполнены звукоизоляционными или теплоизоляционными материалами (например, пробкой, стекловатой, древесной массой, асбестом). Облицовочные листы могут изготавливаться из древесины, древесно-стружечной плиты или аналогичной плиты, древесно-волокнистой плиты или клееной фанеры, а панели (подобные тем, которые входят в товарную позицию 4412) могут облицовываться недорогим металлом. Панели этого вида являются относительно легкими, но прочными, и используются для производства перегородок, дверей и иногда при изготовлении мебели.

В данную товарную позицию также включаются сплошные блоки, планки, фриз и т.д., собранные в напольные панели (включая паркетные панели) или щиты с окантовкой или без нее. Также в данную товарную позицию включаются напольные панели или щиты, состоящие из блоков, планок, фриз и т.д., собранные на подложке из одного или более слоев древесины, известные как "многослойные" паркетные напольные панели. Верхний слой (слой износа), как правило, сделан из двух или более рядов планок, составляющих панель. Эти панели или щиты могут быть шпунтованы по торцам для облегчения сборки.

Кровельный гонт - это распиленная вдоль древесина, обычно имеющая толщину более 5 мм с одного торца (комель) и менее 5 мм с другого торца (верхушка). Гонт может быть распилен таким образом, чтобы его кромки были параллельными; комель может быть распилен под прямым углом к кромкам или иметь округлую или другую форму. Одна из поверхностей может быть отшлифована по всей длине от комеля до верхушки или иметь нарезанные пазы также по всей длине.

Кровельная дранка - это древесный материал, получаемый при раскалывании вручную или на станке бревен короткомерного баланса или кряжей. В результате раскалывания на пластах дранки становится видна натуральная текстура древесины. Иногда дранку подвергают продольной распиловке по толщине с целью получения двух дранок, у каждой из которых одна поверхность образована раскалыванием, а другая - распиливанием.

В данную товарную позицию не включаются:

(а) панели из клееной фанеры, фанерованные панели или панели из подобной слоистой древесины, используемые в качестве напольных панелей, к поверхности которых прикреплен тонкий слой шпона так, что они имитируют сборную напольную панель товарной позиции 4418 (товарная позиция 4412);

(б) стенные шкафы, с задней стенкой или без нее, даже если они предназначены для закрепления гвоздями или другим способом к потолку или стене (товарная позиция 9403);

(в) конструкции строительные сборные (товарная позиция 9406).

Пояснения к субпозиции.

Субпозиция 4418 74

Собранные напольные панели для мозаичных полов - это сборные панели, которые состоят из ряда отдельных элементов квадратной или прямоугольной формы и могут включать "кабошоны" (квадратные, прямоугольные, треугольные, ромбовидные или другой формы деревянные части небольших размеров, используемые в качестве наполнителей для обеспечения заданного рисунка). Планки уложены в соответствии с определенным узором, например, в клетку, плетенкой или елкой (см. примеры ниже).

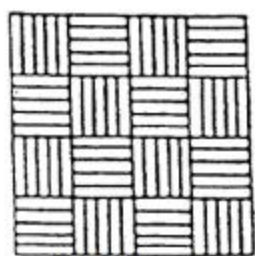

Узор "клетка"

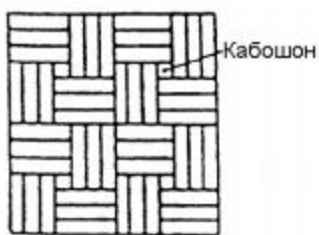

Узор "плетенка"

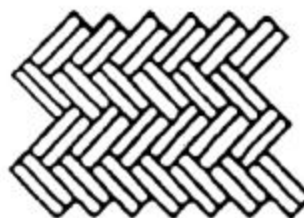

Узор "елка"

4419 Принадлежности столовые и кухонные, деревянные:

- из бамбука:

4419 11 -- доски для нарезания хлеба, разделочные доски и аналогичные доски

4419 12 -- палочки для еды

4419 19 -- прочие

4419 90 - прочие

В данную товарную позицию включаются только деревянные предметы домашней утвари, обточенные или необточенные, или из деревянной мозаики или инкрустации по дереву или без них, относящиеся к столовым или кухонным принадлежностям. В нее, однако, не включаются изделия, предназначенные в первую очередь для украшения, и предметы мебели.

Изделия данной товарной позиции могут изготавливаться из обыкновенной древесины или из древесно-стружечной или аналогичной плиты, древесно-волокнистой плиты, слоистой или прессованной древесины (см. примечание 3 к данной группе).

В данную товарную позицию включаются: ложки, вилки, лопаточки для салата; блюда, тарелки; кувшины, чашки и блюдца; коробки с ящичками для пряностей и прочие кухонные емкости; совки для крошек без щетки; кольца для салфеток; скалки; формы для теста; масленки; пестики; щипцы для орехов; подносы; миски; доски для нарезания хлеба; доски для нарезания продуктов; подставки для посуды; мерные емкости для использования на кухне.

В данную товарную позицию не включаются:

(а) бондарные изделия (товарная позиция 4416);

(б) деревянные части столовых или кухонных принадлежностей (товарная позиция 4421);

(в) щетки и метлы (товарная позиция 9603);

(г) ручные сита (товарная позиция 9604).

4420 Изделия деревянные мозаичные и инкрустированные; шкатулки и коробки для ювелирных или ножевых и аналогичных изделий, деревянные; статуэтки и прочие декоративные изделия, деревянные; деревянные предметы мебели, не указанные в группе 94:

4420 10 - статуэтки и прочие декоративные изделия, деревянные

4420 90 - прочие

В данную товарную позицию включаются деревянные мозаичные панели (секции или вставки декоративных панно или самостоятельные декоративные изделия) и инкрустации по дереву, включая такие изделия, частично изготовленные из других материалов.

Изделия данной товарной позиции могут изготавливаться из обыкновенной древесины или из древесно-стружечной или аналогичной плиты, древесно-волокнистой плиты, слоистой или прессованной древесины (см. примечание 3 к данной группе).

В нее также включаются разнообразные изделия из дерева (включая деревянные мозаичные изделия или инкрустированные изделия), обычно хорошего качества и улучшенной отделки, такие как: изделия тонкой столярной работы (например, шкатулки и коробки для ювелирных изделий); небольшие предметы обстановки; декоративные изделия. Такие изделия включаются в данную товарную позицию даже в

тех случаях, если они снабжены зеркалами, при условии, что они по существу остаются изделиями, описанными в данной товарной позиции. Аналогично, в данную товарную позицию включаются изделия, полностью или частично обитые натуральной или композиционной кожей, картоном, пластмассами, текстильными материалами и т.д., при условии, что по существу они являются деревянными изделиями.

В данную товарную позицию включаются:

(1) Коробочки из дерева, покрытого лаком (типа китайских или японских); деревянные ящики и коробки для хранения ножей, ножевых изделий, научных приборов и т.д.; табакерки и другие коробочки небольших размеров, носимые в карманах, в сумке дамской или мужской или на себе; ящички для канцелярских принадлежностей и т.д.; коробки для рукоделия; табакерки и бонбоньерки. Однако в данную товарную позицию не включаются обычные кухонные коробки для пряностей и т.д. (товарная позиция 4419).

(2) Деревянные предметы мебели, кроме изделий группы 94 (см. общие положения к группе 94). Следовательно, в данную товарную позицию включаются такие изделия, как вешалки для верхней одежды или головных уборов, крючки для одежных щеток, закрепляемых на стене, подносы для писем, используемые в учреждениях, пепельницы, подставки для ручек и письменные приборы.

(3) Статуэтки, фигурки, в том числе животных, и прочие декоративные изделия.

Деревянные части изделий данной товарной позиции не включаются (товарная позиция 4421).

В данную товарную позицию также не включаются:

(а) деревянные футляры для музыкальных инструментов или ружей и футляры, ящички, коробки и аналогичные изделия, покрытые натуральной или композиционной кожей, бумагой или картоном, вулканизированными волокнами, листами пластмассы или текстильными материалами (товарная позиция 4202);

(б) бижутерия (товарная позиция 7117);

(в) корпуса для часов и их части группы 91;

(г) музыкальные инструменты и их части группы 92;

(д) ножны и чехлы для оружия, которое носят на портупее или пояском ремне (товарная позиция 9307);

(е) изделия группы 94 (например, мебель, лампы и осветительное оборудование);

(ж) курительные трубки и их части, пуговицы, карандаши и прочие изделия группы 96;

(з) произведения искусства или антиквариат группы 97.

4421 Изделия деревянные прочие:

4421 10 - вешалки для одежды

- прочие:

4421 91 - - из бамбука

4421 99 - - прочие

В данную товарную позицию включаются все деревянные изделия, изготовленные токарной обработкой или обработанные каким-либо другим способом или деревянные мозаичные или инкрустированные, кроме изделий, поименованных или включенных в предыдущие товарные позиции, и кроме изделий, поименованных в другом месте, независимо от материала, из которого они изготовлены (см., например, примечание 1 к данной группе).

В нее также включаются деревянные части изделий, поименованных или включенных в предыдущие товарные позиции, кроме изделий товарной позиции 4416.

Изделия данной товарной позиции могут изготавливаться из обыкновенной древесины или из древесно-стружечных или аналогичных плит, древесно-волоконистых плит, слоистой или прессованной древесины (см. примечание 3 к данной группе).

В данную товарную позицию включаются:

(1) Шпули, початки, бобины, катушки для швейных ниток и т.д. Эти изделия обычно имеют стержень (или гильзу) из обточенной древесины, на который наматывают нить или тонкую проволоку; стержень может быть цилиндрической или конической формы, обычно с внутренним каналом, и может иметь фланец с одного или обоих концов. В данную товарную позицию также включаются бобины, состоящие из центрального стержня, изготовленного из обточенного дерева, с надставленными концами из дерева или другого материала; эти бобины используются, например, для изолированного электрического провода.

(2) Клетки для кроликов и кур, ульи, садки, будки, кормушки; хомуты для домашнего скота.

(3) Театральные декорации; столярные верстаки; столы с винтами для поддержки поперечин, используемые для ручной прошивки книг; стремянки и лестницы; козлы; буквы, дорожные знаки, указатели; щиты для надписей; бирки для садоводства и т.д.; зубочистки; шпалерные щиты и ограждения; шлагбаумы железнодорожных переездов; подъемные жалюзи, маркизы и другие виды жалюзи; затычки для бочек; шаблоны; ролики для пружинных жалюзи; вешалки для одежды; стиральные доски; гладильные доски; крючки для одежды; установочные штифты; весла, лопасти, рулевые перья; гробы.

(4) Деревянные блоки для мощения, обычно имеющие единый размер и прямоугольные боковые стороны. Их производят на многопильных станках.

Иногда к боковым сторонам могут быть прибиты разделительные рейки с целью создания зазора для разбухания блоков после их укладки.

(5) Спичечная соломка, изготавливаемая резкой шпона, или, как правило, разделением на слои или лущением древесины до размеров спичек. Спички можно также изготавливать в большом количестве из деревянных блоков. Они могут пропитываться химическими веществами (например, фосфатами аммония), однако если

спички уже имеют зажигательные головки, то в данную группу они не включаются. В данную товарную позицию также включаются деревянные полоски, имеющие зубцы или прорези на одной из кромок, для изготовления спичек в упаковках в виде книжечек

(6) Деревянные гвоздики или нагели, или шпильки, для обуви, которые изготавливаются таким же образом, как и спичечная соломка, но заострены с одного конца и могут иметь круглое, квадратное или треугольное сечение. Иногда их применяют вместо гвоздей для крепления подошв и каблуков ботинок и туфель.

(7) Мерные емкости, кроме относящихся к кухонным принадлежностям товарной позиции 4419.

(8) Деревянные ручки для столовых ножей, ложек и вилок.

(9) Щиты, состоящие из планок, полученных из грубо распиленной древесины, собранные с помощью клея в целях облегчения транспортировки или последующей обработки.

(10) Фасонные деревянные изделия, изготовленные наложением одних фигурных профилированных изделий на другие фигурные профилированные или непрофилированные изделия (кроме изделий товарной позиции 4418).

В данную товарную позицию не включаются:

(а) деревянные полоски для изготовления спичечной соломки (товарная позиция 4404);

(б) неготовые деревянные сапожные гвоздики в виде деревянных полосок с одной кромкой, остро заточенной с обеих сторон, пригодные для разрезания и изготовления гвоздиков для обуви (товарная позиция 4409);

(в) деревянные ручки для ножей (кроме столовых ножей) и других инструментов или приспособлений товарной позиции 4417;

(г) изделия группы 46;

(д) обувь и ее детали группы 64;

(е) трости и части тростей, зонтов или хлыстов (группа 66);

(ж) машины, части машин и электротовары раздела XVI (например, деревянные литейные модели товарной позиции 8480);

(з) товары раздела XVII (например, лодки, тележки, тачки и прочие транспортные средства, колесные изделия);

(и) инструменты для математических расчетов и черчения, измерительные приборы (кроме емкостей для измерения объема) и прочие товары группы 90;

(к) ружейные приклады и другие части оружия (товарная позиция 9305);

(л) игрушки, игры и спортивный инвентарь (группа 95).

Группа 45

Пробка и изделия из нее

Примечание:

1. В данную группу не включаются:

(а) обувь или детали обуви группы 64;

(б) головные уборы или их части группы 65; или

(в) изделия группы 95 (например, игрушки, игры, спортивный инвентарь).

ОБЩИЕ ПОЛОЖЕНИЯ

Пробку получают практически единственным способом - из наружной коры пробкового дуба (*Quercus suber*), который произрастает в Южной Европе и Северной Африке.

Первая полоса снятой коры, известная как "девственная" пробка, твердая, ломкая, неэластичная, имеет низкое качество и мало ценится. Ее наружная поверхность ноздревата и покрыта трещинами, внутренняя поверхность желтоватого цвета с красными пятнами.

Более важны в коммерческом плане слои коры, снятые в последующем. Они плотны и однородны, а их наружная поверхность, хотя на ней имеется некоторое количество трещин, менее шероховата, чем у девственной пробки.

Пробка легка, отличается упругостью, сжимаемостью, гибкостью, водонепроницаемостью, устойчивостью к гниению и плохо проводит тепло и звук.

В данную группу включается пробка натуральная и агломерированная во всех видах (включая изделия из пробки и агломерированной пробки), кроме изделий, которые указаны в конце пояснений к товарной позиции 4503.

4501 Пробка натуральная, необработанная или прошедшая первичную обработку; отходы пробки; измельченная, гранулированная или молотая пробка:

4501 10 - пробка натуральная, необработанная или прошедшая первичную обработку

4501 90 - прочая

В данную товарную позицию включаются:

(1) Натуральная пробка, необработанная или прошедшая первичную обработку.

Необработанная пробка имеет вид пластин с криволинейной поверхностью, так как она снимается с пробкового дерева. Натуральная пробка, прошедшая первичную обработку, включает пробку с соскобленной или каким-либо другим способом очищенной поверхностью (например, путем обугливания наружного слоя), причем наружный слой, имеющий трещины, не удаляется, или же с кромками зачищенными для удаления частей, непригодных для использования (облагороженная пробка). Пробка, обработанная фунгицидами или распрямленная после обработки в кипящей

воде или паром, также включается в данную товарную позицию; однако пробка с удаленным наружным слоем или начерно обрезанная не включается (товарная позиция 4502).

(2) Отходы натуральной или агломерированной пробки (то есть стружки, отходы и скрап), используемые главным образом для производства измельченной, гранулированной или молотой пробки. Сюда включаются отходы от обточки и т.д., пробка в виде "пробковой шерсти", которая иногда применяется в качестве материала для набивки или наполнителя.

(3) Измельченная, гранулированная или молотая пробка, изготовленная из девственной пробки или отходов пробки и используемая главным образом при производстве агломерированной пробки, линолеума или линкруста. Гранулированная пробка также используется в качестве тепло- или звукоизоляционного материала и иногда для упаковки фруктов. В данную товарную позицию также включается измельченная, гранулированная или молотая пробка, если она окрашена, пропитана, проварена или увеличена в объеме путем термообработки; но агломерированная пробка не включается (товарная позиция 4504).

4502 Пробка натуральная, с удаленным наружным слоем или начерно обрезанная, или в виде прямоугольных (включая квадратные) блоков, плит, листов или полос (включая заготовки для изготовления пробок или заглушек, имеющие острые кромки)

В данную товарную позицию включаются пластины натуральной пробки:

(1) со всей корой (наружной корой), спиленной или каким-либо другим способом удаленной с наружной поверхности (пробка с удаленным наружным слоем); или

(2) с опиленными или каким-либо другим способом срезанными наружной (кора) и внутренней (дерево) поверхностями, которые в результате этого стали приблизительно параллельны (начерно обрезанная пробка).

В данную товарную позицию также включаются изделия из пробки, прошедшие дальнейшую обработку и имеющие вид прямоугольных (включая квадратные) блоков, плит, листов или полос, полученных из пробки больших размеров, описанной в товарной позиции 4501, путем срезания обеих поверхностей и обрезания кромок под прямым углом. Эти изделия включаются в данную товарную позицию независимо от того, состоят ли они из расположенных друг над другом и склеенных вместе слоев или нет.

Блоки, плиты, листы и полосы, вырезанные по форме, кроме прямоугольной (включая квадратную), рассматриваются как изделия из пробки (товарная позиция 4503)

Листы из пробки, усиленные бумагой или тканью, включая полосы очень тонкой пробки в рулонах, используемые для изготовления фильтров для сигарет, включаются в данную товарную позицию. (Термин "пробковая бумага" иногда применяется к очень тонким листу или полосе пробки, даже когда они не имеют бумаги-основы.)

В данную товарную позицию также включаются заготовки для изготовления пробок или заглушек в виде кубиков или квадратных пластин, имеющие острые кромки, включая заготовки, вырезанные из пластин, состоящих из двух или более склеенных вместе слоев. Аналогичные изделия с закругленными кромками, однако, не включаются (товарная позиция 4503).

4503 Изделия из натуральной пробки (+):

4503 10 - пробки и заглушки

4503 90 - прочие

В данную товарную позицию включаются, *inter alia*:

(1) Пробки и заглушки всех видов из натуральной пробки, включая заготовки с закругленными кромками. Пробковые заглушки могут иметь крышки из металла, пластмассы и т.д. Заглушки для сосудов, предназначенных для жидкостей, измерительных приборов и прочие изделия, в которых пробковая заглушка является вспомогательной частью, включаются, однако, в другие товарные позиции в соответствии с видом изделия или материалом, придающим изделию его основное свойство.

(2) Диски, шайбы и облатки из натуральной пробки, служащие в качестве прокладок для крончатых пробок и других приспособлений для укупорки бутылок, кувшинов и т.д.; прокладки или оболочки для пробок, вставляемых внутрь бутылочных горлышек.

(3) Блоки, плиты, листы и полосы из натуральной пробки, вырезанные по форме, кроме прямоугольной (включая квадратную); спасательные круги, поплавки для рыболовных сетей, плавательные доски, теплоизолирующие подставки для горячей посуды, подложки под пишущие машинки или другие подложки.

(4) Ручки различных видов (ручки ножей и т.д.), прокладки и уплотнения (кроме тех, которые входят в комплекты товарной позиции 8484).

В данную товарную позицию, однако, не включаются:

(а) обувь и ее детали, включая вкладные стельки, группы 64;

(б) головные уборы и их части группы 65;

(в) крончатые колпачки из недорогого металла с прокладкой из пробковых дисков (товарная позиция 8309);

(г) пробковые пыжи (товарная позиция 9306);

(д) игрушки, игры и спортивный инвентарь, включая поплавки для удочек и их части (группа 95).

Пояснение к субпозиции.

Субпозиция 4503 10

Пробки и заглушки субпозиции 4503 10 - это изделия из натуральной пробки, представляющие собой прямые или конусообразные цилиндры или прямоугольные призмы с закругленными боковыми кромками. Они могут быть окрашены,

отполированы, покрыты парафином, перфорированы, иметь клеймо, выжженное или нанесенное краской. Некоторые цельные пробковые заглушки имеют увеличенные головки или крышки из металла, пластмассы и т.д. Пробки и заглушки применяются для укупорки емкостей. Полые заглушки (или пробковые оболочки) используются как покрытие, например, для стеклянных заглушек для бутылок из стекла или керамики.

В данную субпозицию также включаются идентифицируемые заготовки для пробок или заглушек при условии, что их кромки закруглены.

В данную субпозицию не включаются тонкие пробковые диски, используемые как уплотнения в крончатых пробках (субпозиция 4503 90).

4504 Пробка агломерированная (со связующим веществом или без него) и изделия из нее:

4504 10 - блоки, плиты, листы и полосы; плитки любой формы; цельные цилиндры, включая диски

4504 90 - прочие

Агломерированная пробка изготавливается путем агломерирования измельченной, гранулированной или молотой пробки, как правило, при высокой температуре и под давлением:

(1) с добавлением связующего вещества (например, невулканизированной резины, клея, пластмассы, дегтя, желатина); или

(2) без добавления связующего вещества при температуре около 300 °С. В последнем случае натуральная смола, присутствующая в пробке, действует как связующее вещество.

Агломерированная пробка данной товарной позиции может пропитываться (например, маслом) или усиливаться бумажной или тканевой основой при условии, что она не имеет свойства линолеума или аналогичных материалов, включаемых в товарную позицию 5904.

Агломерированная пробка сохраняет большую часть свойств натуральной пробки и, в частности, является отличным тепло- или звукоизоляционным материалом. Однако во многих случаях добавление связующих веществ, необходимых для агломерации, изменяет ряд характеристик пробки, в частности, удельную массу и прочность на разрыв или раздавливание. Кроме этого, агломерированная пробка обладает следующим преимуществом - она пригодна для непосредственного формования до любого размера или формы.

Агломерированная пробка применяется для изготовления того же ассортимента изделий, который перечислен в товарной позиции 4503, однако редко используется для изготовления заглушек, она чаще, чем натуральная пробка, употребляется для изготовления дисков крончатых пробок.

Агломерированная пробка также широко употребляется и предпочитается натуральной пробке при производстве строительных материалов, таких как панели,

блоки и плитки, и в качестве формованных изделий (цилиндров, кожухов и т.д.) для изоляции или защиты труб горячей воды, паропроводов, облицовки нефтепроводов, расширяющихся соединений в строительной промышленности и для изготовления фильтров.

Изделия, не включаемые в данную товарную позицию, перечислены в пояснении к товарной позиции 4503.

Группа 46

Изделия из соломы, альфы или прочих материалов для плетения; корзиночные изделия и плетеные изделия

Примечания:

1. В данной группе термин "материалы для плетения" означает материалы, находящиеся в виде или состоянии, пригодном для плетения, переплетения или аналогичных процессов; к этим материалам относятся солома, ива, бамбук, ротанг, тростник, камыш, полосы древесины, полосы прочих растительных материалов (например, полосы коры, узкие листья и рафия или полосы, вырезанные из широких листьев), натуральные текстильные волокна, не подвергнутые прядению, монопить и полоса или лента и аналогичные формы из пластмасс и полосы или ленты из бумаги, но не полосы или ленты из натуральной кожи или композиционной кожи, войлока или фетра или нетканых материалов, человеческий волос, конский волос, текстильная ровница или пряжа, или монопить и плоская нить и аналогичные нити группы 54.

2. В данную группу не включаются:

(а) настенные покрытия товарной позиции 4814;

(б) бечевки, веревки, канаты или тросы, плетеные или неплетеные (товарная позиция 5607);

(в) обувь или головные уборы или их детали или части группы 64 или 65;

(г) транспортные средства или кузова для транспортных средств из материалов для плетения (группа 87); или

(д) изделия группы 94 (например, мебель, лампы и осветительное оборудование).

3. В товарной позиции 4601 термин "материалы для плетения, плетеные и аналогичные изделия из материалов для плетения, связанные в параллельные пряди" означает материалы для плетения, плетеные и аналогичные изделия из материалов для плетения, расположенные рядами и связанные вместе, в форме листов, независимо от того, используются или нет для их соединения текстильные материалы, подвергнутые прядению.

ОБЩИЕ ПОЛОЖЕНИЯ

Помимо изделий из люфы, в данную группу включаются полуфабрикаты (товарная позиция 4601) и некоторые изделия (товарные позиции 4601 и 4602), изготовленные переплетением, ткачеством или аналогичными способами соединения материалов, не подвергнутых прядению, в частности:

(1) соломы, ивы, бамбука, тростника, ротанга, камыша, древесной щепы (то есть тонких полосок древесины), тянутых древесных материалов, полос прочих растительных материалов (например, полос коры, узких листьев и рафии или прочих полос, полученных из широких листьев, таких как листья банановых или пальмовых деревьев) при условии, что эти материалы в состоянии или виде, пригодном для плетения, переплетения или аналогичных процессов;

(2) натуральных текстильных волокон, не подвергнутых прядению;

(3) монопитей и полос или лент и аналогичных форм из пластмасс группы 39 (кроме монопитей с размером поперечного сечения не более 1 мм или плоских нитей или аналогичных нитей с видимой шириной не более 5 мм из химических текстильных материалов группы 54);

(4) полос или лент из бумаги (включая бумагу, покрытую пластмассой);

(5) некоторых материалов, имеющих текстильный сердечник (волокна, не подвергнутые прядению, шнур и т.д.), обвитых или покрытых полосами или лентами из пластмассы или покрытых толстым слоем пластмассы таким образом, что материал теряет основные свойства волокон, шнура и т.д., образующих его сердечник.

Некоторые из этих материалов, в особенности растительного происхождения, могут быть подвергнуты обработке (например, расщеплению, волочению, лущению и т.д. или пропитке воском, глицерином и т.д.) с целью повысить их пригодность для плетения, переплетения или аналогичных процессов.

Применительно к данной группе нижеуказанные материалы не считаются материалами для плетения, и изделия или продукты из них не включаются в данную группу:

(i) конский волос (товарная позиция 0511 или раздел XI);

(ii) монопить с размером поперечного сечения не более 1 мм или полоса или лента, или раскатанные трубчатые материалы (включая полосу или ленту и раскатанные трубчатые материалы, сложенные по всей длине), независимо от того, сжаты они или несжаты, скручены или нескручены (искусственная соломка и аналогичные материалы), из химических текстильных материалов при условии, что их видимая ширина (то есть ширина в сложенном, раскатанном, сжатом или скрученном состоянии) не более 5 мм (раздел XI);

(iii) текстильная ровница (кроме случаев, описанных выше в пункте (5), когда она полностью покрыта пластмассами) (раздел XI);

(iv) текстильные нити, пропитанные, с покрытием пластмассами или имеющие оболочку из пластмассы (раздел XI);

(v) полосы или ленты из натуральной кожи или композиционной кожи (обычно группа 41 или 42), или из войлока, или фетра, или нетканых материалов (раздел XI) или человеческий волос (группа 05, 59, 65 или 67).

Кроме этого, в данную группу не включаются:

- (а) изделия шорно-седельные и упряжь (товарная позиция 4201);
- (б) продукты или изделия из бамбука группы 44;
- (в) настенные покрытия товарной позиции 4814;
- (г) бечевки, веревки, канаты или тросы, даже если они изготовлены плетением или из волокон, не подвергнутых прядению (товарная позиция 5607);
- (д) узкие безуточные ткани, скрепленные склеиванием (болдюк) (товарная позиция 5806);
- (е) обувь или ее детали группы 64;
- (ж) головные уборы или части головных уборов, включая шляпные формы, группы 65;
- (з) хлысты (товарная позиция 6602);
- (и) искусственные цветы (товарная позиция 6702);
- (к) транспортные средства или кузова для транспортных средств из материалов для плетения (группа 87);
- (л) изделия группы 94 (например, мебель, лампы и осветительное оборудование);
- (м) изделия группы 95 (например, игрушки, игры, спортивный инвентарь);
- (н) метлы или щетки (товарная позиция 9603) или манекены для портных и т.д. (товарная позиция 9618).

4601 Плетеные и аналогичные изделия из материалов для плетения, не соединенные или соединенные в полосы или ленты; материалы для плетения, плетеные и аналогичные изделия из материалов для плетения, связанные в параллельные пряди или сотканые, в виде листов, законченные или незаконченные (например, коврики, циновки, ширмы):

- коврики, циновки и ширмы из растительных материалов:

4601 21 -- из бамбука

4601 22 -- из ротанга

4601 29 -- прочие

- прочие:

4601 92 -- из бамбука

4601 93 -- из ротанга

4601 94 -- из прочих растительных материалов

4601 99 -- прочие

(А) Плетеные и аналогичные изделия из материалов для плетения, не соединенные или соединенные в полосы или ленты.

К данной категории относятся:

(1) Плетеные изделия. Плетеные изделия состоят из пряжей материалов для плетения, не имеющих основы или утка, переплетенных вручную или на станке в основном продольном направлении. Изменяя природу, цвет, толщину и количество пряжей и способ переплетения, можно получить различные декоративные эффекты.

Плетеные изделия данного вида можно соединять рядами и сращивать в более широкие полосы или ленты, сшивая их и т.д.

(2) Изделия, аналогичные плетеным изделиям в том смысле, что они имеют то же самое или аналогичное назначение, а также потому, что, хотя они и не изготавливаются с помощью плетения, они также представлены в продольных плетеобразных формах, полосах или лентах и т.д., из материалов для плетения. Сюда входят:

(а) изделия, полученные из двух или более пряжей путем скручивания вместе или соединения другим способом (кроме декоративных украшений товарной позиции 4602) ;

(б) изделия (известные в торговле как "китайский шнур"), состоящие из шнура, полученного из неизмельченных растительных материалов, соединенных простым скручиванием.

Вышеперечисленные изделия применяются главным образом при изготовлении дамских шляп, но также используются в производстве некоторых видов мебели, обуви, ковриков, корзин или прочих емкостей.

Изделия данной товарной позиции могут содержать подвергнутую прядению текстильную нить, служащую преимущественно для соединения или армирования, независимо от того, имеет она или нет дополнительный декоративный эффект.

(Б) Материалы для плетения, плетеные и аналогичные изделия из материалов для плетения, связанные в параллельные пряди или сотканые, в виде листов, законченные или незаконченные (например, коврики, циновки, ширмы).

Изделия этой категории получают как непосредственно из материалов для плетения , как определено в общих положениях к данной группе, так и из плетеных или аналогичных изделий из материалов для плетения, описанных выше в пункте (А).

Изделия, получаемые непосредственно из материалов для плетения, могут быть образованы сплетением пряжей подобно тому, как переплетают основные и уточные нити при изготовлении тканей, или они могут быть получены из параллельных пряжей, расположенных рядами и удерживаемых в виде листов с помощью поперечно расположенных нитей или пряжей, закрепляющих смежные параллельные пряди.

Тканые изделия могут полностью состоять из материалов для плетения, или же их основа может быть выполнена из материала для плетения, а уток - из текстильной нити или пряжи или наоборот, при условии, что единственной функцией текстильной нити или пряжи (не считая несущественного цветового эффекта) является связывание материалов для плетения.

Аналогично, в случае изделий, изготовленных связыванием параллельных прядей из материалов для плетения, в качестве связующего может выступать материал для плетения, текстильная нить или пряжа или какой-либо другой материал.

Аналогичные процессы связывания или ткачества используются также для получения изделий в виде листов из плетеных или аналогичных изделий из материалов для плетения, описанных выше в пункте (А).

Изделия данной категории, которые могут быть армированы или иметь подложку или подкладку из ткани или бумаги, включают:

(1) Полуфабрикаты, такие как рафия, ротанг и аналогичные материалы; более тонкие изделия, изготовленные поштучно в виде плетений или в виде полос или лент для использования при производстве дамских шляп, обивки и т.д.

(2) Некоторые законченные изделия, например:

(а) коврики и циновки (напольные покрытия и т.д.), включая, в частности, так называемые китайские (или индийские) коврики и циновки (прямоугольной или какой-либо другой формы), полученные в процессе ткачества или связывания в параллельные пряди из материалов для плетения (или плетеных или аналогичных изделий из материалов для плетения) с другими материалами для плетения, бечевкой, шнуром и т.д.;

(б) грубые циновки, такие как соломенные коврики, используемые в садоводстве;

(в) ширмы или щиты, такие как ширмы или щиты из ивы; строительные щиты из материалов для плетения или из плетеных или аналогичных изделий из материалов для плетения (соломы, тростника и т.д.), расположенных параллельно, спрессованных и связанных вместе через определенные промежутки проволокой из недорогого металла. Все поверхности и кромки этих строительных щитов или плит могут быть облицованы крафт-картоном.

В данную товарную позицию не включаются коврики и циновки, изготовленные из волокон кокосового ореха или сизаля, или аналогичных волокон с основой из веревок или ткани (группа 57).

4602 Корзиночные, плетеные и другие изделия, изготовленные непосредственно по форме из материалов для плетения или из товаров товарной позиции

4601; изделия из люфы:

- из растительных материалов:

4602 11 -- из бамбука

4602 12 — из ротанга

4602 19 — прочие

4602 90 - прочие

При условии соблюдения исключений, перечисленных в общих положениях к данной группе, в данную товарную позицию включаются:

(i) изделия, изготовленные непосредственно по форме из материалов для плетения;

(ii) изделия, изготовленные из уже собранных товаров товарной позиции 4601, то есть из плетеных или аналогичных изделий, или из изделий, связанных в параллельные пряжи или сотканных в виде листов.

В данную товарную позицию, однако, не включаются законченные изделия товарной позиции 4601, то есть материалы для плетения, плетеные и аналогичные изделия из материалов для плетения, которые, будучи связанными вместе в параллельные пряжи или сотканными, в виде листов, приобретают характер законченных изделий (например, коврики, циновки или ширмы): см. пояснения к товарной позиции 4601, пункт (Б) (2); и

(iii) изделия из люфы (перчатки, прокладки и т.д.) с подкладкой или без нее.

Такие изделия включают:

(1) корзины, коробки, корзины с крышкой и упаковки корзиночного плетения всех видов, снабженные роликами или колесиками или нет, включая плетеные садки, корзины для рыбы, криля и фруктовые корзины;

(2) аналогичные корзины или коробки из переплетенной древесной щепы. Корзины из древесной щепы, не связанной переплетением, не включаются (товарная позиция 4415);

(3) дорожные сумки и чемоданы;

(4) дамские сумки, хозяйственные сумки и аналогичные;

(5) горшочки для омаров и аналогичные изделия; клетки для птиц и ульи;

(6) подносы, подставки для бутылок, выбивалки для ковров, столовые и кухонные принадлежности и прочие предметы домашней утвари;

(7) украшения для дамских шляп и другие предметы украшения, кроме тех, которые включаются в товарную позицию 6702;

(8) соломенные оплетки бутылок. Эти изделия обычно имеют вид полых конусов из необработанной соломы или аналогичных материалов, расположенных параллельно и соединенных вместе нитями или пряжей, или шнуром;

(9) коврики, полученные соединением длинных плетеных изделий в квадраты, круги и т.д. и закреплением их вместе с помощью бечевки.

Раздел X

МАССА ИЗ ДРЕВЕСИНЫ ИЛИ ИЗ ДРУГИХ ВОЛОКНИСТЫХ ЦЕЛЛЮЛОЗНЫХ МАТЕРИАЛОВ; РЕГЕНЕРИРУЕМЫЕ БУМАГА ИЛИ КАРТОН (МАКУЛАТУРА И ОТХОДЫ); БУМАГА, КАРТОН И ИЗДЕЛИЯ ИЗ НИХ

Группа 47

Масса из древесины или из других волокнистых целлюлозных материалов; регенерируемые бумага или картон (макулатура и отходы)

Примечание:

1. В товарной позиции 4702 термин "целлюлоза древесная, растворимые сорта" означает древесную целлюлозу с содержанием 92 мас.% или более нерастворимой фракции для натронной или сульфатной целлюлозы или 88 мас.% или более - для сульфитной целлюлозы после выдержки в течение 1 часа в растворе каустической соды с содержанием 18% гидроксида натрия (NaOH) при температуре 20 °С, и с содержанием золы не более 0,15 мас.% для сульфитной целлюлозы.

ОБЩИЕ ПОЛОЖЕНИЯ

Масса, входящая в данную группу, состоит в основном из целлюлозных волокон, полученных из различных растительных материалов или отходов текстильных материалов растительного происхождения.

Наиболее важной в международной торговле является масса из древесины, именуемая "древесной массой", "древесной целлюлозой", "древесной полуцеллюлозой" или "химикомеханической массой" в зависимости от метода ее получения. Обычно используются сосна, ель, тополь и осина, могут также применяться и более твердые породы, такие как бук, каштан, эвкалипт и некоторые тропические породы древесины.

К другим материалам, используемым для производства массы, относятся:

(1) Хлопковый линт.

(2) Регенерируемые бумага или картон (макулатура и отходы).

(3) Тряпье (особенно хлопчатобумажное, льняное или пеньковое) и другие текстильные отходы, такие как старые веревки.

(4) Солома, альфа, лен, рами, джут, конопля, сизаль, багасса, бамбук и различные другие травы и тростники.

Масса из древесины может быть бурой или белой. Она может быть полубеленой или беленой химикатами или небеленой. Массу следует относить к полубеленой или беленой, если после производства она подвергается какой-либо обработке с целью увеличения степени ее белизны.

Помимо использования в бумажной промышленности, некоторые виды массы (особенно беленые) являются источником целлюлозы при производстве различных видов продукции, таких как искусственные текстильные материалы, пластмассы, лаки и взрывчатые вещества; они могут быть также использованы при приготовлении корма для скота.

Масса обычно представлена в виде кип листов (перфорированных или неперфорированных), влажной или сухой, но иногда может поставляться в плитах, рулонах или в виде порошка или хлопьев.

В данную группу не включаются:

(а) хлопковый линт (товарная позиция 1404);

(б) синтетическая бумажная масса, состоящая из слоев невзаимосвязанных полиэтиленовых или полипропиленовых волокон (товарная позиция 3920);

(в) древесно-волоконистые плиты (товарная позиция 4411);

(г) фильтровальные блоки, плиты или пластины, из бумажной массы (товарная позиция 4812);

(д) другие изделия из бумажной массы (группа 48).

4701 Древесная масса

Древесную массу получают исключительно механическим способом, то есть расщеплением или дефибрированием древесины, освобожденной от коры и иногда от сучков, до состояния волокон путем механического измельчения в потоке воды.

Так называемую белую древесную массу, у которой волокна разрушены и ослаблены, получают путем дефибрирования без предварительной обработки паром. При обработке древесины паром перед дефибрированием получают более прочные волокна бурого цвета (бурая древесная масса).

Дальнейшим развитием традиционных методов дефибрирования является рафинерная древесная масса, когда древесные щепки размалывают в дисковой мельнице при прохождении ее между двумя близко расположенными дисками с размалывающей гарнитурой, один из которых или оба могут вращаться. Один из высших сортов этого вида древесной массы производится путем дефибрирования древесных щепок после того, как они прошли предварительную тепловую обработку с целью размягчения и облегчения разделения волокон с меньшим их повреждением. Качество такой древесной массы выше, чем у древесной массы, полученной традиционными методами.

Таким образом, главными видами древесной массы являются:

Дефибрерная древесная масса (ДДМ), получаемая из круглой древесины или балансов в дефибрерах при атмосферном давлении.

Прессовая дефибрерная древесная масса (ПДМ), получаемая из круглой древесины или балансов в дефибрерах под давлением.

Рафинерная древесная масса (РДМ), получаемая из древесных щепок или стружки в дисковых мельницах, работающих при атмосферном давлении.

Термомеханическая древесная масса (ТММ), получаемая из древесных щепок или стружки в дисковых мельницах после пропарки древесины под высоким давлением.

Следует отметить, что некоторые виды древесной массы, получаемые в дисковых мельницах, могут быть обработаны химикатами. Такие виды древесной массы включаются в товарную позицию 4705.

Древесная масса обычно одна не используется, так как волокна ее относительно короткие и из них получилась бы непрочная продукция. При производстве бумаги она чаще смешивается с целлюлозой. Газетную бумагу обычно изготавливают из такой смеси (см. примечание 4 к группе 48).

4702 Целлюлоза древесная, растворимые сорта

В данную товарную позицию включается только древесная целлюлоза растворимых сортов согласно определению, приведенному в примечании 1 к данной группе. Эта целлюлоза специально облагораживается или очищается в соответствии с требованиями по ее применению. Она используется для производства регенерированной целлюлозы, простых и сложных эфиров целлюлозы и продуктов из этих материалов, таких как пластины, листы, пленка, фольга и полоса или лента, текстильные волокна и некоторые виды бумаги (например, бумага, используемая в качестве основы для фоточувствительной бумаги, фильтровальная бумага и растительный пергамент). В соответствии с конечным использованием или конечным продуктом ее называют также вискозной массой, ацетатной массой и т.д.

Древесную целлюлозу получают сначала измельчением древесины в щепки или стружку, которые затем обрабатывают химикатами. В результате этой обработки большая часть лигнина и других нецеллюлозных элементов удаляется.

Обычно используемыми химикатами являются гидроксид натрия ("натронный" процесс), смесь гидроксида натрия и сульфата натрия, который частично превращается в сульфид натрия ("сульфатный" процесс), бисульфит кальция или бисульфит магния, которые также известны соответственно как водородсульфит кальция или водородсульфит магния ("сульфитный" процесс).

Получаемый продукт превосходит по длине волокна и по содержанию целлюлозы древесную массу, изготовленную из того же сырья.

Производство древесной целлюлозы растворимых сортов достигается благодаря экстенсивным химическим и физико-химическим реакциям. Помимо отбеливания, ее производство может потребовать химической очистки, обессмоливания, деполимеризации, уменьшения зольности или регулировки реакционной способности, большая часть которых совмещена с комплексными процессами отбеливания и очистки

4703 Целлюлоза древесная, натронная или сульфатная, кроме растворимых сортов:

- небеленая:

4703 11 -- из хвойных пород

4703 19 -- из лиственных пород

- полубеленая или беленая:

4703 21 -- из хвойных пород

4703 29 -- из лиственных пород

Натронную или сульфатную целлюлозу получают путем варки древесины, обычно в измельченном виде, в концентрированных щелочных растворах. Для натронной целлюлозы варочным щелоком является раствор гидроксида натрия; для сульфатной - модифицированный раствор гидроксида натрия. Термин "сульфатный" применяется потому, что сульфат натрия, часть которого превращается в сульфид натрия,

используется на стадии подготовки варочного щелока. Сульфатная целлюлоза является гораздо более важным продуктом.

Эти виды целлюлозы используются в производстве поглощающих материалов (таких как распушенная целлюлоза и подгузники для детей), а также бумаги и картона с высокими требованиями к прочности на раздираание, разрыв и продавливание.

4704 Целлюлоза древесная, сульфитная, кроме растворимых сортов:

– небеленая:

4704 11 – – из хвойных пород

4704 19 – – из лиственных пород

– полубеленая или беленая:

4704 21 – – из хвойных пород

4704 29 – – из лиственных пород

Сульфитный процесс обычно происходит в кислом растворе и берет свое название от различных "сульфитных" химикатов, таких как бисульфит кальция (водородсульфит кальция), бисульфит магния (водородсульфит магния), бисульфит натрия (водородсульфит натрия), бисульфит аммония (водородсульфит аммония), которые используются при подготовке варочной кислоты (см. пояснения к товарной позиции 4702). Раствор содержит также свободный диоксид серы. Процесс широко используется для обработки волокон древесины ели.

Сульфитная целлюлоза используется, одна или в смеси с другими видами целлюлозы, для различных видов писчих или печатных сортов бумаги и т.д. Она также используется, *inter alia*, для жиронепроницаемой или лощеной прозрачной бумаги.

4705 Древесная масса, полученная сочетанием механических и химических процессов

В данную товарную позицию включается древесная масса, полученная сочетанием механических и химических процессов. Такая масса называется полуцеллюлозой, химикомеханической древесной массой и т.д.

Полуцеллюлоза производится при двухстадийном процессе, при котором древесина, обычно в виде щепок, вначале с помощью химических веществ размягчается в варочных котлах, а затем механически размалывается. Она содержит много примесей и лигнинообразных веществ и используется главным образом при производстве бумаги среднего качества. Она обычно известна как нейтрально-сульфитная полуцеллюлоза (НСПЦ), бисульфитная полуцеллюлоза или сульфатная полуцеллюлоза.

Химико-механическая древесная масса производится в дисковых мельницах из древесных щепок, стружки, опилок или аналогичных форм. Древесина расщепляется до волокнистого состояния путем трения между двумя близко расположенными дисками с размалывающей гарнитурой, из которых один или оба вращаются. При этом для облегчения разделения волокон до или в процессе дефибрирования вводится

небольшое количество химикатов. Древесина может подвергаться пропарке в течение различных периодов времени при различных давлениях и температурах. В зависимости от комбинации применяемых процессов производства и порядка их выполнения химико-механическая древесная масса известна также как химикотермомеханическая древесная масса (ХТММ), химико-рафинерная древесная масса (ХРММ) или термохимико-механическая древесная масса (ТХММ).

Химико-механическая древесная масса используется, *inter alia*, при производстве газетной бумаги (см. примечание 4 к группе 48). Она также используется для изготовления тонкой бумаги и бумаги для графических целей.

В данную товарную позицию включается также масса, известная как сучковая целлюлоза.

4706 Масса волокнистая, полученная из регенерируемых бумаги или картона (макулатуры и отходов) или из других волокнистых целлюлозных материалов:

4706 10 - масса из хлопкового линта

4706 20 - масса волокнистая, полученная из регенерируемых бумаги или картона (макулатуры и отходов)

4706 30 - прочая из бамбука

- прочая:

4706 91 -- древесная

4706 92 -- целлюлозная

4706 93 -- полученная сочетанием механических и химических процессов

Важные виды волокнистых целлюлозных материалов, отличных от древесины, используемые для производства массы, упомянуты в общих положениях к данной группе.

Волокнистая масса, полученная из регенерируемых бумаги или картона (макулатуры и отходов), обычно представлена в виде высушенных и увязанных в кипы листов и содержит неоднородные смеси целлюлозных волокон. Она может быть беленой или небеленой. Такую массу получают в результате ряда механических или химических процессов очистки, сортирования и обесцвечивания. В зависимости от используемого материала и длительности обработки масса может содержать небольшие количества таких примесей, как чернила или полиграфические краски, каолин, крахмал, полимерные покрытия или клеи.

Волокнистую массу данной товарной позиции, кроме массы, полученной из регенерируемых бумаги или картона (макулатуры и отходов), можно получать в результате механического процесса, химического процесса или их комбинаций.

4707 Регенерируемые бумага или картон (макулатура и отходы) (+):

4707 10 - небеленые крафт-бумага или крафт-картон или гофрированные бумага или картон

4707 20 - бумага или картон прочие, полученные в основном из беленой целлюлозы, не окрашенные в массу

4707 30 - бумага или картон, полученные в основном из древесной массы (например, газеты, журналы и аналогичная печатная продукция)

4707 90 - прочие, включая неотсортированные макулатуру и отходы

К макулатуре из бумаги или картона данной товарной позиции относятся обрезки, вырезки, отсечки, порванные листы, старые газеты и журналы, корректуры, печатный брак и аналогичный материал.

В данную товарную позицию также включаются отходы изделий из бумаги или картона.

Такие макулатуру и отходы обычно используют для производства массы и часто поставляют спрессованными в кипы, но следует отметить, что если макулатура и отходы могут быть использованы для других целей (например, для упаковки), то они также включаются в данную товарную позицию.

Однако бумажная "шерсть", даже если ее изготавливают из макулатуры, не включается (товарная позиция 4823).

В данную товарную позицию также не включаются макулатура и отходы из бумаги или картона, содержащие драгоценный металл или соединения драгоценного металла, используемые главным образом для извлечения драгоценного металла, например, макулатура и отходы из фотобумаги или фотокартона, содержащие серебро или его соединения (товарная позиция 7112).

Пояснение к субпозициям.

Субпозиции 470710, 4707 20 и 4707 30

Хотя в основном в субпозиции 4707 10, 4707 20 и 4707 30 включаются сортированные макулатура и отходы, на отнесение к любой из них не влияет наличие в продукте небольших количеств бумаги или картона из любой другой субпозиции товарной позиции 4707.

Группа 48

Бумага и картон; изделия из бумажной массы, бумаги или картона

Примечания:

1. В данной группе, если в тексте не оговорено иное, термин "бумага" распространяется на картон (независимо от толщины или массы 1 м^2).

2. В данную группу не включаются:

(а) изделия группы 30;

(б) фольга для тиснения товарной позиции 3212;

(в) ароматизированная бумага или бумага, пропитанная или покрытая косметическими средствами (группа 33);

(г) бумага или целлюлозная вата, пропитанные или с покрытием мылом или моющими средствами (товарная позиция 3401) или полирующими веществами, кремами или аналогичными средствами (товарная позиция 3405);

(д) сенсibiliзирoванная бумага или картон товарных позиций 3701 - 3704;

(е) бумага, пропитанная диагностическими или лабораторными реагентами (товарная позиция 3822);

(ж) листовая слоистая пластмасса с бумажным наполнением, или один слой бумаги или картона, покрытый слоем пластмассы, если последний составляет более половины всей толщины материала, или изделия из таких материалов, исключая настенные покрытия товарной позиции 4814 (группа 39);

(з) изделия товарной позиции 4202 (например, дорожные принадлежности);

(и) изделия группы 46 (изделия из материалов для плетения);

(к) бумажная пряжа или текстильные изделия из нее (раздел XI);

(л) изделия группы 64 или 65;

(м) абразивная бумага или картон (товарная позиция 6805) или слюда на бумажной или картонной основе (товарная позиция 6814) (однако бумага и картон, покрытые слюдяным порошком, входят в данную группу);

(н) металлическая фольга на бумажной или картонной основе (как правило, раздел XIV или XV);

(о) изделия товарной позиции 9209;

(п) изделия группы 95 (например, игрушки, игры, спортивный инвентарь); или

(р) изделия группы 96 (например, пуговицы, женские гигиенические прокладки и тампоны, детские пеленки и подгузники).

3. При условии соблюдения положений примечания 7 к данной группе, в товарные позиции 4801 - 4805 включаются бумага и картон, подвергнутые каландрированию, суперкаландрированию, лощению или аналогичной отделке, нанесению водяных знаков или поверхностной проклейке, а также бумага, картон, целлюлозная вата и полотно из целлюлозных волокон, окрашенные или отделанные под мрамор в массе любыми способами. За исключением особо оговоренных в товарной позиции 4803 случаев, в эти товарные позиции не включаются бумага, картон, целлюлозная вата или полотно из целлюлозных волокон, прошедшие иную обработку.

4. В данной группе термин "бумага газетная" означает бумагу немелованную, используемую для печатания газет, с содержанием от общей массы волокна не менее 50% древесных волокон, полученных механическим или химико-механическим способом, не проклеенную или очень слабо проклеенную, имеющую шероховатость поверхности по каждой стороне, измеренную аппаратом Parker Print Surf (1МПа), превышающую 2,5 мкм (микрона), с массой 1 м² не менее 40 г, но не более 65 г, и применяется только к бумаге:

(а) в полосах или лентах, или рулонах шириной более 28 см; или

(б) в прямоугольных (включая квадратные) листах с размером одной стороны более 28 см, а другой стороны - более 15 см в развернутом виде.

5. В товарной позиции 4802 термины "бумага и картон, используемые для письма, печати или других графических целей" и "неперфорированные карты и неперфорированные бумажные ленты" означают бумагу и картон, изготовленные главным образом из беленой массы или массы, полученной механическим или химико-механическим способом, и удовлетворяющие любому из следующих критериев :

Для бумаги или картона массой 1 м^2 не более 150 г:

(а) содержание волокон, полученных механическим или химико-механическим способом, 10% или более, и

(1) масса 1 м^2 не более 80 г, или

(2) окрашенные в массу; или

(б) зольность более 8%, и

(1) масса 1 м^2 не более 80 г, или

(2) окрашенные в массу; или

(в) зольность более 3% и белизна 60% или более; или

(г) зольность более 3%, но не более 8%, белизна менее 60% и индекс продавливания менее или равен $2,5 \text{ кПам}^2/\text{г}$; или

(д) зольность 3% или менее, белизна 60 % или более и индекс продавливания менее или равен $2,5 \text{ кПам}^2/\text{г}$.

Для бумаги или картона массой 1 м^2 более 150 г:

(а) окрашенные в массу; или

(б) белизна 60% или более, и

(1) толщина 225 мкм (микрон) или менее, или

(2) толщина более 225 мкм (микрон), но не более 508 мкм (микрон) и зольность более 3%; или

(в) белизна менее 60%, толщина 254 мкм (микрон) или менее и зольность более 8%.

В товарную позицию 4802, однако, не включаются фильтровальные бумага или картон (включая бумагу для пакетиков для заваривания чая) или бумага или картон кровельные.

6. В данной группе термин "крафт-бумага и крафт-картон" означает бумагу и картон с содержанием от общей массы волокна не менее 80% волокон, полученных химическим сульфатным или натронным способом.

7. За исключением особо оговоренных в товарных позициях случаев, бумага, картон, целлюлозная вата и полотно из целлюлозных волокон, которые могут включаться в

две или более товарные позиции с 4801 по 4811, включаются в товарную позицию, последнюю в порядке возрастания кодов среди названных товарных позиций.

8. В товарные позиции 4803 - 4809 включаются только бумага, картон, целлюлозная вата и полотно из целлюлозных волокон:

(а) в полосах или лентах, или рулонах, шириной более 36 см; или

(б) в прямоугольных (включая квадратные) листах, с размером одной стороны более 36 см, а другой стороны - более 15 см в развернутом виде.

9. В товарной позиции 4814 термин "обои и аналогичные настенные покрытия" означает только:

(а) бумагу в рулонах шириной не менее 45 см и не более 160 см, предназначенную для декорирования стен или потолков:

(i) с зернистым тиснением, с рельефным рисунком, с окрашенной поверхностью, с печатным рисунком или с поверхностью, декорированной иным способом (например, с текстильным ворсом), покрытую или не покрытую прозрачным защитным слоем пластмассы;

(ii) с шероховатой поверхностью, образуемой присутствием частиц древесины, соломы и т.д.;

(iii) с покрытием с лицевой стороны пластмассой, причем этот слой имеет зернистое тиснение, рельефный рисунок, окрашен, имеет печатный рисунок или декорирован иначе; или

(iv) покрытую с лицевой стороны материалом для плетения, соединенным или не соединенным в параллельные пряди, или тканым или нетканым;

(б) бордюры и фризы из бумаги, обработанные вышеуказанными способами, в рулонах или не в рулонах, пригодные для декорирования стен или потолков;

(в) настенные покрытия из бумаги, изготовленные из нескольких панелей, в рулонах или листах, с печатными изображениями, образующими вместе пейзаж, картину или узор на стене.

Изделия на основе из бумаги или картона, пригодные для использования в качестве как покрытий для пола, так и настенных покрытий, включаются в товарную позицию 4823.

10. В товарную позицию 4820 не включаются отдельные листы или карты, нарезанные по размеру, напечатанные или ненапечатанные, тисненные или нетисненные, перфорированные или неперфорированные.

11. В товарную позицию 4823 включаются, *inter alia*, перфорированная бумага или картонные перфокарты для жаккардовых или аналогичных машин и бумажные кружева

12. За исключением изделий, включаемых в товарную позицию 4814 или 4821, бумага, картон, целлюлозная вата и изделия из них с напечатанными узорами,

рисунками или изображениями, которые соответствуют основному назначению изделий, включаются в группу 49.

Примечания к субпозициям:

1. В субпозициях 4804 11 и 4804 19 термин "крафт-лайнер" означает отделанные или лощеные машинным способом бумагу и картон, представленные в рулонах, с содержанием от общей массы волокна не менее 80% древесных волокон, полученных химическим сульфатным или натронным способом. Масса 1 м² таких изделий превышает 115 г и минимальное сопротивление продавливанию по Мюллеру соответствует значениям нижеследующей таблицы. При иных значениях массы 1 м² сопротивление продавливанию определяется путем линейной интерполяции или экстраполяции.

Масса г/ м ²	Минимальное сопротивление продавливанию по Мюллеру, кПа
115	393
125	417
200	637
300	824
400	961

2. В субпозициях 4804 21 и 4804 29 термин "крафт-бумага мешочная" означает бумагу машинной отделки, представленную в рулонах, с содержанием от общей массы волокна не менее 80% волокон, полученных химическим сульфатным или натронным способом, масса 1 м² этой бумаги составляет не менее 60 г и не более 115 г; эта бумага должна удовлетворять одному из нижеприведенных условий:

(а) иметь индекс продавливания по Мюллеру не менее 3,7 кПа м²/г, коэффициент растяжения в поперечном направлении более 4,5%, в продольном направлении - более 2%;

(б) иметь минимальное сопротивление раздиранию и прочность на разрыв, соответствующие величинам, указанным в нижеприведенной таблице, а при других значениях массы 1 м² они определяются методом линейной интерполяции:

Масса г/м ²	Минимальное сопротивление		Минимальная прочность на разрыв, кН/м	
	раздиранию, мН			
	В продольном направлении	В продольном и поперечном направлении	В поперечном направлении	В продольном и поперечном направлении
60	700	1510	1,9	6
70	830	1790	2,3	7,2
80	965	2070	2,8	8,3
100	1230	2635	3,7	10,6

115	1425	3060	4,4	12,3
-----	------	------	-----	------

3. В субпозиции 4805 11 термин "бумага для гофрирования из полуцеллюлозы" означает бумагу в рулонах, в которой не менее 65% от общей массы волокна составляют небеленые волокна листовенной древесины, полученные сочетанием механических и химических способов варки, сопротивление раздавливанию этой бумаги, измеренное по методу СМТ 30 (Corrugated Medium Test при 30-минутной выдержке), превышает $1,8 \text{ Нм}^2/\text{г}$ при относительной влажности 50% и температуре 23°С .

4. В субпозицию 4805 12 включается бумага в рулонах, изготовленная главным образом из соломенной целлюлозы, полученной сочетанием механических и химических способов, массой 1 м^2 130 г или более, сопротивление раздавливанию этой бумаги, измеренное по методу СМТ 30 (Corrugated Medium Test при 30-минутной выдержке), превышает $1,4 \text{ Нм}^2/\text{г}$ при относительной влажности 50% и температуре 23°С .

5. Субпозиции 4805 24 и 4805 25 включают бумагу и картон, полученные полностью или преимущественно из массы, полученной из регенерируемых бумаги или картона (макулатуры и отходов). Тест-лайнер может также иметь поверхностный слой из окрашенной бумаги или бумаги, полученной из белой или небеленой нерегенерированной массы. Такие изделия имеют индекс продавливания по Мюллеру не менее $2 \text{ кПа м}^2/\text{г}$.

6. В субпозиции 4805 30 термин "бумага оберточная сульфитная" означает лощеную машинным способом бумагу с содержанием от общей массы волокна более 40% древесных волокон, полученных химическим сульфитным способом, с содержанием золы не более 8% и индексом продавливания по Мюллеру не менее $1,47 \text{ кПа м}^2/\text{г}$.

7. В субпозиции 4810 22 термин "бумага мелованная легковесная" означает бумагу, мелованную с двух сторон, общая масса 1 м^2 которой не превышает 72 г, причем масса 1 м^2 покровного слоя на каждой поверхности не должна превышать 15 г, и не менее 50% от общей массы волокна составляют древесные волокна, полученные механическим способом.

Пояснения к субпозициям.

Примечание к субпозициям 1

В данном примечании минимальное сопротивление продавливанию по Мюллеру дается в килопаскалях (кПа). Эквивалентные им значения в $\text{г}/\text{см}^2$ приведены в нижеследующей таблице:

Масса, $\text{г}/\text{м}^2$	кПа	$\text{г}/\text{см}^2$

115	393	4030
125	417	4250
200	637	6500
300	824	8400
400	961	9800

Минимальное сопротивление продавливанию для промежуточных значений массы 1 м^2 (интерполяция) или для ее значений свыше 400 г (экстраполяция) должно рассчитываться по следующим формулам:

Масса 1 г/м^2	Минимальное сопротивление продавливанию по Мюллеру, г/см^2
Не более 125 г/м^2	Масса $1 \text{ г/м}^2 \times 22 + 1500$
Свыше 125 г/м^2 , но не более 200 г/м^2	Масса $1 \text{ г/м}^2 \times 30 + 500$
Свыше 200 г/м^2 , но не более 300 г/м^2	Масса $1 \text{ г/м}^2 \times 19 + 2700$
Свыше 300 г/м^2	Масса $1 \text{ г/м}^2 \times 14 + 4200$

Примечание к субпозициям 2

Для бумаги со значениями массы 1 м^2 , промежуточными по отношению к указанным в данном примечании, минимальные значения могут быть рассчитаны (с ошибкой не более 2%) на основе следующей таблицы:

	Минимальные значения
Сопротивление раздиранию в продольном направлении (мН) (округляется до ближайшего 0 или 5 мН)	Масса $1 \text{ г/м}^2 \times 13,23 - 94,64$
Сопротивление раздиранию в продольном и поперечном направлении (мН) (округляется аналогично)	Масса $1 \text{ г/м}^2 \times 28,22 - 186,2$
Прочность на разрыв в поперечном направлении (кН/м)	Масса $1 \text{ г/м}^2 \times 0,0449 - 0,8186$
Прочность на разрыв в продольном и поперечном направлении (кН/м)	Масса $1 \text{ г/м}^2 \times 0,1143 - 0,829$

ОБЩИЕ ПОЛОЖЕНИЯ

В пояснениях к данной группе, если в контексте не оговорено иное, термин "бумага" распространяется на картон (независимо от толщины или массы).

Бумага состоит в основном из целлюлозных волокон группы 47, отлитых в форме полотна. Многие изделия, такие как материалы для пакетиков для заваривания чая, состоят из смеси этих целлюлозных волокон и текстильных волокон (в частности, химических волокон, описанных в примечании 1 к группе 54). В тех случаях, когда текстильные волокна преобладают по массе, эти изделия не рассматриваются как бумага и классифицируются как нетканые материалы (товарная позиция 5603).

Во избежание разногласий при определении физических свойств бумаги и картона группы 48 из-за использования различных методов определения необходимо, чтобы все администрации применяли методы испытаний Международной организации по стандартизации (ISO). При определении аналитических и физических критериев, упоминаемых повсюду в данной группе, следует использовать перечисленные ниже стандарты ISO:

Зольность:

ISO 2144 Бумага и картон -- Определение зольности

Белизна:

ISO 2470 Бумага и картон -- Измерение показателя рассеянного отражения голубого цвета (ISO белизна)

Сопротивление продавливанию и индекс продавливания:

ISO 2758 Бумага -- Определение сопротивления продавливанию

ISO 2759 Картон -- Определение сопротивления продавливанию

СМТ 60 (сопротивление раздавливанию):

ISO 7263 Бумага для гофрирования -- Определение сопротивления плоскому раздавливанию после лабораторного гофрирования

Состав по волокну:

ISO 9184/1 – 3 Бумага, картон и волокнистые массы -- Анализ состава волокна

Масса 1м²

ISO 536 Бумага и картон -- Определение массы 1м²

Parker-Print-Surf шероховатость поверхности:

ISO 8791/4 Бумага и картон -- Определение шероховатости/гладкости (метод пропускания воздуха)

Толщина одного листа:

ISO 534 Бумага и картон -- Определение толщины и объемной массы или плотности листа

Сопротивление раздиранию:

ISO 1974 Бумага -- Определение сопротивления раздиранию (метод Элмендорфа)

Прочность на разрыв и растяжение:

ISO 1924/2 Бумага и картон -- Определение прочности на разрыв -- Часть 2: Постоянный коэффициент растяжения.

Изготовление бумаги, машинное или ручное, проходит в три стадии: подготовка бумажной массы, отлив листа или полотна и отделка.

ПОДГОТОВКА БУМАЖНОЙ МАССЫ

Бумажная масса подготавливается путем смешивания, если необходимо, добавления требуемого количества наполнителей, проклеивающих или красящих веществ и доведения до необходимой консистенции разбавлением водой и механическим размолом.

Наполнители, обычно неорганического происхождения (например, каолин (китайская глина), диоксид титана, карбонат кальция), используются для увеличения непрозрачности, улучшения печатных свойств или экономии целлюлозы. Клей (например, канифоль в смеси с глиноземом) используется для уменьшения впитываемости бумагой чернил и т.д.

ОТЛИВ ЛИСТА ИЛИ ПОЛОТНА

(А) Бумага и картон машинного изготовления.

Наиболее распространенным методом изготовления бумаги является отлив на плоской сетке. В этом процессе бумажная масса после подготовки, как описано выше, через напорный ящик подается на широкую бесконечную сетку из химических монокристаллов, латунной или бронзовой проволоки, движущуюся обычно с вибрацией; бумажная масса теряет большую часть воды под действием силы тяжести и при прохождении через регистровые валики, гидропланки или отсасывающие ящики, расположенные с нижней стороны сетки. Волокна уплотняются и принимают форму мягкого полотна. Затем в некоторых машинах полотно проходит под сетчатым выравнивающим валиком (равнитель), где оно уплотняется и выравнивается и, если это необходимо, на него наносят водяные знаки, например, путем выдавливания рисунка или линий, нанесенных на поверхность равнителя. Полотно затем поступает к бесконечному сукну в прессовую часть, где дополнительно уплотняется; затем оно сушится при прохождении над нагретыми цилиндрами.

Альтернативный метод состоит в использовании двухсеточного формующего устройства (в частности, при производстве газетной бумаги). Бумажная масса проходит между двумя формующими валами и двумя "сетками". Вода удаляется с обеих сеток с помощью отсасывающих ящиков и отсасывающих валов. Из массы формируется полотно. Сформованное полотно поступает в прессовую и сушильную часть. При формировании на двухсеточном формующем устройстве обе стороны бумаги одинаковы, так как устранено различие между верхней и сеточной сторонами, которое характерно для бумаги, изготавливаемой на плоскосеточной бумагоделательной машине.

В других типах машин плоская сетка заменяется большим цилиндром ("формующий цилиндр"), обтянутым металлической сеткой, который, вращаясь, частично погружается в подготовленную массу. Цилиндр поднимает слой бумажной массы и формует его в бумажное полотно, которое направляется к сушильным сукнам или непрерывным полотном, или, при разрезании полотна, в форме листов. В одном из вариантов этого процесса слои наматываются на вал большого диаметра и режутся, когда достигается необходимая толщина.

Машины с несколькими сетками или формующими цилиндрами (или комбинацией того и другого) используются для производства картона, состоящего из слоев (иногда разного цвета или качества), изготовленных одновременно и прокатанных вместе во влажном состоянии без использования адгезива.

(Б) Бумага и картон ручного отлива.

При изготовлении бумаги и картона ручного отлива основная операция формования массы волокон в листы совершается вручную, хотя другие операции могут выполняться машиной.

Бумага и картон ручного отлива могут быть изготовлены из любого материала, пригодного для производства бумаги, но обычно используются лучшие сорта льняного или хлопкового тряпья.

При формовании листа определенное количество бумажной массы перемешивается в формовочном сите, пока большая часть воды не будет удалена и волокна не уплотнятся. Затем лист извлекается из формы, прессуется между сукнами и вывешивается для сушки.

Ручная форма, в которой уплотняются волокна, может состоять из параллельно расположенных проволок или тканой сетки, наносящих водяные знаки на бумагу. Устройство для нанесения водяных знаков может быть также прикреплено на сетке.

Характерными свойствами бумаги ручного отлива являются прочность, долговечность и качество структуры. Эти свойства делают ее пригодной для специального использования, например, для изготовления банкнот, документов, чертежной бумаги, гравировальной бумаги, специальной фильтровальной бумаги, бумаги для ценных книг, паспарту, печатной или канцелярской бумаги высокого качества. Она также используется для изготовления свадебных приглашений, фирменных бланков, календарей и т.д.

Бумага ручного отлива обычно изготавливается определенного размера и имеет по краям так называемые отливные кромки; эти кромки, однако, не могут служить надежным отличительным признаком бумаги ручного отлива, поскольку иногда их обрезают. Вместе с тем некоторые сорта бумаги машинного отлива, в частности, бумага, выработанная на формующем цилиндре, также имеют отливные кромки, которые, однако, не так явно выделяются.

ОТДЕЛОЧНЫЕ ОПЕРАЦИИ

Бумага может быть отделана при каландрировании или суперкаландрировании (при необходимости с увлажнением) с помощью каландров в составе бумагоделательной машины либо на отдельно стоящих каландрах; это дает более или менее гляцевую или лощеную поверхность с одной или обеих сторон. Аналогичная поверхность на одной стороне бумаги может быть получена при машинном лощении с использованием горячего цилиндра. На этой стадии на бумагу можно также нанести искусственные водяные знаки. Почти вся обычная писчая, печатная и чертежная бумага имеет также поверхностную проклейку, например, определенным клеем или крахмальной суспензией, обычно для того, чтобы увеличить прочность ее поверхности и сопротивление к проникновению и распространению жидкостей, например, чернил.

Бумага и картон с покрытием

Этот термин применяется к бумаге или картону, имеющим с одной или обеих сторон покрытие для придания глянца или получения поверхности, удовлетворяющей специальным требованиям.

Материалы покрытия обычно состоят из минеральных веществ, связующих агентов и других добавок, необходимых в процессе покрытия, таких как отвердители и диспергирующие вещества.

Копировальная бумага, самокопировальная и прочая копировальная или переводная бумага, в рулонах или листах определенных размеров, включается в товарную позицию 4809.

Бумага и картон, покрытые каолином (китайской глиной) или другими неорганическими веществами, со связующим веществом или без него, в рулонах или листах, включаются в товарную позицию 4810. Кроме каолина, неорганические вещества, используемые для покрытия, включают сульфат бария, карбонат кальция, сульфат кальция, силикат магния, оксид цинка и порошкообразный металл. Эти вещества обычно применяются со связующими агентами, такими как клей, желатин, крахмалистые вещества (например, крахмал, декстрин), шеллак, альбумин, синтетический латекс. Изделия покрываются каолином и др., чтобы получить гляцевую или матовую отделку. В качестве примеров изделий, покрытых каолином или другими неорганическими веществами, можно привести мелованную печатную бумагу и картон (включая бумагу для художественной печати или хромовую бумагу), мелованный коробочный картон, бумагу, покрытую металлическим порошком (кроме фольги для тиснения товарной позиции 3212) или слюдяным порошком, гляцевую бумагу (широко используемую для этикеток и облицовки коробок). Следует отметить, что связующие вещества, используемые для фиксации покрытия, такие как клей или крахмал, также используются для поверхностной проклейки бумаги без применения пигментов.

При условии соблюдения исключений, упомянутых в данной товарной позиции, бумага и картон с покрытием из гудрона, битума, асфальта, пластмассы или других органических материалов, таких как воск, стеарин, текстильная пыль, опилки, гранулированная пробка, шеллак, в рулонах или листах, включаются в товарную позицию 4811. Эти материалы покрытия могут наноситься без связующего вещества. Покрытия используются, чтобы получить физические свойства, обеспечивающие широкое конечное применение, например, водонепроницаемым упаковкам, специальным сортам бумаги и картона. К таким видам бумаги и картона с покрытием относится гуммированная или клейкая бумага, ворсовая бумага (покрытая текстильной пылью и используемая для облицовки коробок и в качестве обоев), бумага, покрытая гранулированной пробкой (используемая как упаковочный материал), графитная бумага, просмоленная оберточная бумага.

В состав материалов покрытия также часто добавляют красящие вещества.

Многие виды бумаги и картона с покрытием доводят до высокой гладкости, лоска суперкаландрированием или покрывают лаком для защиты от влаги (как, например, в случае с моющейся бумагой).

Отличие поверхностной проклейки от покрытия можно определить, используя комбинацию химических и физических методов. В большинстве случаев это легко установить, исходя из природы или количества присутствующего материала или на основе общих физических свойств. Обычно поверхностная проклейка сохраняет внешний вид и структуру естественной поверхности бумаги или картона, тогда как покрытие существенно маскирует неоднородность естественной поверхности бумаги или картона.

Проблемы могут возникнуть в пограничных случаях по следующим причинам: на бумагу с тонкими слоями покрытия, последние могут наноситься в клеильных прессах; некоторые вещества, входящие в покрытия, входят также и в бумагу (например, наполнитель); волокна могут быть видны, если покрытие бумаги не содержит пигмента, например, водная дисперсия поливинилхлорида. Однако в этих случаях наличие покрытия может быть определено с помощью одного или нескольких указанных ниже методов.

Многие виды бумаги с покрытием, такие как бумага с минеральным покрытием для художественной печати, нельзя легко визуально отличить от бумаги высокой гладкости без покрытия. Покрытие, однако, можно иногда обнаружить, соскабливая его с поверхности или удаляя погружением в воду.

Один из методов, которым определяют, имеет или не имеет бумага покрытие (особенно неорганическими веществами), состоит в наклеивании на бумагу клеевой ленты. При отделении ленты большая часть покрытия к ней приклеивается. Прилипшие к ленте древесные волокна и крахмал затем растворяют в этилендиамина меди. Наличие или отсутствие покрытия определяют сравнением масс ленты до и после этих

операций. Указанный метод может быть применен также в случае бумаги с покрытием органическими веществами.

Другими методами, используемыми для распознавания бумаги и картона с покрытием, являются сканирующая электронная микроскопия (СЭМ), рентгенография и инфракрасная спектрофотометрия. Они могут быть использованы для идентификации изделий, относящихся к товарным позициям 4810 и 4811.

Окрашенные или напечатанные бумага и картон

К ним относится бумага, напечатанная любым способом, одно- или многоцветная, с полосами, рисунками, орнаментами и т.д., а также бумага с поверхностью под мрамор или яшму. Эти виды бумаги используются для различных целей, таких как обклейка коробок и в переплетном деле.

На бумагу могут быть нанесены типографской краской любого цвета линии, параллельные, сходящиеся или расположенные под углом. Такая бумага используется, *inter alia*, для конторских и бухгалтерских книг, школьных тетрадей, тетрадей для черчения и рисования, нотных листов и тетрадей, писчей бумаги, графической бумаги и записных книжек.

В данную группу включаются напечатанные виды бумаги (такие как оберточная бумага для конкретных торгующих организаций, с напечатанными их названиями, торговыми марками и эмблемами, указаниями по использованию товаров) при условии, что все напечатанное на бумаге несущественно для ее использования в качестве оберточной, писчей и т.д. бумаги и что изделия не являются печатной продукцией группы 49 (см. примечание 12 к данной группе).

Пропитанные бумага и картон

Большая часть такой бумаги и картона получена при обработке маслами, восками, пластмассами и т.д. Бумага и картон после пропитки приобретают специальные свойства (например, водо-, жиронепроницаемость и иногда полупрозрачность или прозрачность). Они широко используются в качестве защитного оберточного или изоляционного материала.

К пропитанным бумаге и картону относятся промасленная оберточная бумага, промасленная или вощенная копировальная бумага, трафаретная бумага, изоляционные бумага и картон, пропитанные, например, пластмассой, гуммированная бумага, бумага и картон, пропитанные гудроном или битумом.

Некоторые виды бумаги, такие как основа для обоев, могут быть пропитаны инсектицидами или химикатами.

В данную группу включаются также целлюлозная вата и полотно из целлюлозных волокон, которые состоят из разного числа очень тонких слоев свободно свойлачившихся целлюлозных волокон, прокатанных вместе во влажном состоянии, поэтому слои имеют тенденцию к разделению при сушке.

СОДЕРЖАНИЕ ГРУППЫ

В данную группу включаются:

(I) Бумага, картон, целлюлозная вата и полотно из целлюлозных волокон всех видов, в рулонах или листах:

(А) В товарные позиции 4801, 4802, 4804 и 4805 включается бумага без покрытия машинного изготовления, прошедшая, при необходимости, проклейку и простые процессы отделки (например, каландрирование, лощение). В товарную позицию 4802 включается также бумага без покрытия ручного отлива, которая может быть подвергнута таким же технологическим процессам. В товарную позицию 4803 включается бумага без покрытия хозяйственно-бытового или санитарно-гигиенического назначения, целлюлозная вата и полотно из целлюлозных волокон, которые могут подвергаться процессам, указанным в тексте товарной позиции. В примечании 3 к данной группе указаны технологические процессы, допускаемые при изготовлении бумаги, картона, целлюлозной ваты и полотна из целлюлозных волокон, относящихся к товарным позициям 4801 - 4805.

Технологические процессы, допускаемые в товарных позициях 4801 - 4805, являются частью непрерывного процесса производства бумаги. Для бумаги, входящей в эти товарные позиции, характерно сохранение внешнего вида и текстуры ее естественной поверхности. Что касается бумаги с покрытием, то неоднородность ее естественной поверхности в значительной степени устраняется материалом покрытия, который образует новую высококачественную нецеллюлозную поверхность.

(Б) В товарные позиции 4806 - 4811 включаются некоторые специальные виды бумаги или картона (например, пергамент, жиронепроницаемая бумага, многослойные), или бумага, картон или целлюлозная вата и полотно из целлюлозных волокон, которые подвергались различным видам обработки, таким как нанесение покрытия, печать рисунков, линование, пропитка, гофрирование, крепирование, тиснение и перфорация.

Товарная позиция 4811 также включает некоторые покрытия для пола на основе из бумаги или картона.

Если в текстах товарных позиций не оговорено иное, бумага или картон, отвечающие признакам, описанным в двух или более вышеупомянутых товарных позициях, включаются в товарную позицию, последнюю в порядке возрастания кодов в Номенклатуре (примечание 7 к данной группе).

Следует также отметить, что в товарные позиции 4803 - 4809 включаются только бумага, картон, целлюлозная вата и полотно из целлюлозных волокон, которые представлены:

(1) в полосах или лентах, или рулонах шириной более 36 см; или

(2) в прямоугольных (включая квадратные) листах, у которых одна сторона более 36 см, а другая - более 15 см в развернутом виде.

С другой стороны, в товарные позиции 4802, 4810 и 4811 включаются бумага и картон в рулонах или прямоугольных (включая квадратные) листах любого размера. Однако бумага и картон ручного отлива любого размера или формы, как изготовленные по формату, так и с необрезанными кромками, включаются в товарную позицию 4802 при условии соблюдения положений примечания 7 к данной группе.

(II) Блоки, плиты и пластины фильтровальные, из бумажной массы (товарная позиция 4812), папиросная бумага, не нарезанная или нарезанная по размеру или в форме книжечек или трубок (товарная позиция 4813), обои и аналогичные настенные покрытия (согласно примечанию 9 к данной группе) и бумага прозрачная для окон (товарная позиция 4814).

(III) Бумага, картон, целлюлозная вата и полотно из целлюлозных волокон (кроме указанных в товарных позициях 4802, 4810 и 4811 или в пункте (II) выше), в рулонах или листах, нарезанных по размерам, меньшим, чем указано в пункте (I) выше, или вырезанные по форме, отличной от прямоугольной (включая квадратную), а также изделия из бумажной массы, бумаги, картона, целлюлозной ваты или полотна из целлюлозных волокон. Эта продукция включается в одну из товарных позиций 4816 - 4823.

В товарных позициях 4812, 4818, 4822 и 4823 и в соответствующих пояснениях термин "бумажная масса" означает всю продукцию товарных позиций 4701 - 4706, то есть массу из древесины или других волокнистых целлюлозных материалов.

В данную группу, однако, не включаются товары, исключенные примечаниями 2 и 12 к данной группе.

4801 Бумага газетная в рулонах или листах

Термин "газетная бумага" определен в примечании 4 к данной группе.

В этом определении выражение "древесные волокна, полученные механическим или химико-механическим способом" означает волокна, полученные различными технологиями производства древесной массы, при которых дефибрирование происходит исключительно или главным образом при механическом воздействии на сырье. Такие волокна обычно производятся в виде следующих масс:

(1) Древесная масса, которая включает дефибрерную древесную массу (ДДМ) и дефибрерную массу, выработанную в дефибрерах под давлением (ПДМ), а также массы, получаемые в дисковых мельницах, например, рафинерную древесную массу (РДМ) и термомеханическую древесную массу (ТММ).

(2) Химико-механическая древесная масса, которая также выработана в дисковых мельницах, но ее обрабатывают небольшими количествами химикатов. Она включает химико-термомеханическую древесную массу (ХТММ), химико-рафинерную древесную массу (ХРММ) и термохимико-механическую древесную массу (ТХММ), но

к ней не относят полуцеллюлозу, обычно известную как нейтрально-сульфитная полуцеллюлоза (НСПЦ), бисульфитная полуцеллюлоза или сульфатная полуцеллюлоза.

Более детально процессы производства данных древесных масс описаны в пояснениях к товарным позициям 4701 и 4705.

Термин "древесные волокна" в этом определении не распространяется на бамбуковые волокна.

Газетная бумага данной товарной позиции может подвергаться технологическим процессам, упомянутым в примечании 3 к данной группе. Газетная бумага, получаемая в результате других процессов, в данную товарную позицию, однако, не включается.

4802 Бумага и картон немелованные, используемые для письма, печати или других графических целей, и неперфорированные карты и неперфорированные бумажные ленты, в рулонах или прямоугольных (включая квадратные) листах любого размера, кроме бумаги товарной позиции 4801 или 4803; бумага и картон ручного отлива (+):

4802 10 - бумага и картон ручного отлива

4802 20 - бумага и картон, используемые как основа для фото-, тепло- или электрочувствительной бумаги или картона

4802 40 - бумага - основа для обоев

- бумага и картон прочие, не содержащие волокон, полученных механическим или химико-механическим способом, или с содержанием таких волокон не более 10% от общей массы волокна:

4802 54 -- массой 1 м^2 менее 40 г

4802 55 -- массой 1 м^2 40 г или более, но не более 150 г в рулонах

4802 56 -- массой 1 м^2 40 г или более, но не более 150 г в листах с размером одной стороны не более 435 мм, а другой - не более 297 мм в развернутом виде

4802 57 -- прочие массой 1 м^2 40 г или более, но не более 150 г

4802 58 -- массой 1 м^2 более 150 г

- бумага и картон прочие, с содержанием волокон, полученных механическим или химико-механическим способом, более 10% от общей массы волокна:

4802 61 -- в рулонах

4802 62 -- в листах с размером одной стороны не более 435 мм, а другой - не более 297 мм в развернутом виде

4802 69 -- прочие

Бумага и картон немелованные, используемые для письма, печати или других графических целей, и неперфорированные карты и неперфорированные бумажные ленты данной товарной позиции, определены в примечании 5 к данной группе. Бумага и картон, которые соответствуют этому определению, всегда включаются в данную товарную позицию.

Бумага и картон ручного отлива любого размера или формы, как изготовленные по формату, так и с необрезанными кромками, включаются в данную товарную позицию при условии соблюдения положений примечания 7 к данной группе.

Бумага и картон ручного отлива, имеющие любую из кромок выровненную или обрезанную, а также бумага и картон машинного производства, включаются, однако, в данную товарную позицию только в том случае, если они поставляются в полосах или лентах, или рулонах, или в прямоугольных (включая квадратные) листах, любого размера. Если они имеют любую другую форму, то включаются в последующие товарные позиции данной группы (например, 4817, 4821 или 4823).

Бумага и картон данной товарной позиции могут быть подвергнуты технологическим процессам, описанным в примечании 3 к данной группе, таким как крашение или отделка под мрамор в массе, каландрирование, суперкаландрирование, лощение, нанесение искусственных водяных знаков или поверхностная проклейка. Бумага и картон, прошедшие другие виды обработки, не включаются в данную товарную позицию (обычно товарные позиции 4806 - 4811).

В дополнение к бумаге и картону ручного отлива и, при условии соблюдения положений примечания 5 к данной группе, в данную товарную позицию включаются:

(А) Бумага - основа и картон - основа, например:

(1) бумага и картон, используемые как основа для фото-, тепло- или электрочувствительных бумаги или картона;

(2) бумага-основа (тонкая и обладающая высокой степенью сопротивления разрыву, масса которой может варьироваться от 9 до 70 г/м² в зависимости от назначения) для копировальной бумаги одноразового использования или другой копировальной бумаги;

(3) бумага - основа для обоев;

(4) бумага - основа и картон - основа для выработки мелованных бумаги и картона товарной позиции 4810.

(Б) Прочие бумага и картон, используемые для письма, печати или других графических целей, например:

(1) журнальная бумага и печатная бумага для книг (включая для высокой и глубокой печати);

(2) бумаги для офсетной печати;

(3) бристоольский картон, бумага и картон для печатания почтовых открыток, этикеток, бумага для обложек;

(4) бумага для плакатов, бумага для черчения или рисования, бумага для школьных тетрадей или записных книжек, бумага для писчих блокнотов или школьных документов;

(5) бумага для документов, дубликатов, бумага для мимеографа, бумага для пишущих машинок, тонкая гладкая бумага, копировальная и другая бумага для офисов

или индивидуального использования, включая бумагу типа используемой в принтерах или в фотокопировальных аппаратах;

(6) бумага для бухгалтерских документов, рулонная бумага для счетных машин;

(7) бумага для конвертов и папок;

(8) диаграммная бумага, бумага для бланков финансовых документов и текущих канцелярских дел;

(9) бумага с защитой, используемая для чеков, марок, банкнот или других аналогичных целей.

(В) Неперфорированные карты и неперфорированные бумажные ленты.

В данную товарную позицию также не включаются:

(а) газетная бумага (товарная позиция 4801);

(б) бумага товарной позиции 4803;

(в) фильтровальные бумага и картон (включая бумагу для пакетиков для заваривания чая) и бумага и картон кровельные (товарная позиция 4805);

(г) папиросная бумага (товарная позиция 4813).

Пояснение к субпозиции.

Субпозиция 4802 20

При условии соблюдения положений примечания 5 к данной группе, бумагой и картоном, используемыми в качестве основы для фоточувствительных бумаги или картона, обычно считают бумагу или картон из тряпичной массы или тонкие бумагу или картон, содержащие тряпичную массу, полностью очищенные от посторонних примесей (в частности, от металлов, таких как железо или медь).

4803 Бумажные туалетные салфетки или салфетки для лица, полотенца и другие виды бумаги хозяйственно-бытового или санитарно-гигиенического назначения, целлюлозная вата и полотно из целлюлозных волокон, крепированные или некрепированные, гофрированные или негофрированные, тисненные или нетисненные, перфорированные или неперфорированные, с окрашенной или неокрашенной поверхностью, напечатанные или ненапечатанные, в рулонах или листах

В данную товарную позицию включаются две категории изделий:

(1) Бумажные туалетные салфетки или салфетки для лица, полотенца и другие виды бумаги хозяйственно-бытового или санитарно-гигиенического назначения. Однако такая бумага в рулонах шириной не более 36 см или нарезанная по любому размеру или форме, кроме упомянутых в примечании 8 к данной группе, и другие изделия хозяйственно-бытового или санитарно-гигиенического назначения, изготовленные из этого вида бумаги, включаются в товарную позицию 4818.

(2) Целлюлозная вата и полотно из целлюлозных волокон. Однако такие изделия в рулонах шириной не более 36 см или нарезанные по любому размеру или форме, кроме

упомянутых в примечании 8 к данной группе, а также другие изделия из целлюлозной ваты или полотна из целлюлозных волокон включаются в товарную позицию 4818, 4819 или 4823.

Целлюлозная вата представляет собой крепированное полотно из целлюлозных волокон открытого строения, со степенью крепирования более 35%, включающую в себя один или несколько слоев, причем до крепирования каждый слой имеет массу 1 м² до 20 г.

Полотно из целлюлозных волокон (тисью) представляет собой крепированное полотно из целлюлозных волокон закрытого строения, с максимальной степенью крепирования 35%, включающее в себя один или несколько слоев, причем до крепирования каждый слой имеет массу 1 м² до 20 г.

Следует отметить, что кроме прохождения технологических процессов, описанных в примечании 3 к данной группе, изделия данной товарной позиции могут быть крепированными, гофрированными, тиснеными, перфорированными, с окрашенной поверхностью, декорированной поверхностью или напечатанные.

В данную товарную позицию также не включаются:

(а) целлюлозная вата, пропитанная или покрытая фармацевтическими веществами или расфасованная в формы или упаковки для розничной продажи, предназначенная для использования в медицине, хирургии, стоматологии или ветеринарии (товарная позиция 3005);

(б) бумага и целлюлозная вата, пропитанные или покрытые мылом или моющим средством (товарная позиция 3401), или полиролями, кремами или аналогичными средствами (товарная позиция 3405);

(в) промокательная бумага (товарная позиция 4805).

4804 Крафт-бумага и крафт-картон немелованные, в рулонах или листах, кроме указанных в товарной позиции 4802 или 4803:

- крафт-лайнер:

4804 11 -- небеленый

4804 19 -- прочий

- крафт-бумага мешочная:

4804 21 -- небеленая

4804 29 -- прочая

- крафт-бумага и крафт-картон прочие, массой 1 м² 150 г или менее:

4804 31 -- небеленые

4804 39 -- прочие

- крафт-бумага и крафт-картон прочие, массой 1 м² более 150 г, но менее 225 г:

4804 41 -- небеленые

4804 42 -- беленые равномерно в массе и в которых более 95% от общей массы волокна составляют древесные волокна, полученные химическим способом

4804 49 - - прочие

- крафт-бумага и крафт-картон прочие, массой 1 м^2 225 г или более:

4804 51 -- небеленые

4804 52 -- беленые равномерно в массе и в которых более 95% от общей массы волокна составляют древесные волокна, полученные химическим способом

4804 59 -- прочие

Термин "крафт-бумага и крафт-картон" определен в примечании 6 к данной группе. Наиболее важными видами крафт-бумаги и крафт-картона являются крафт-лайнер, мешочная крафт-бумага и другие виды крафт-бумаги для оберточных и упаковочных целей.

Термины "крафт-лайнер" и "крафт-бумага мешочная" определены в примечаниях к субпозициям 1 и 2 данной группы. Термин "древесные волокна" в определении крафт-лайнера не распространяется на бамбуковые волокна.

Крафт-бумага и крафт-картон включаются в данную товарную позицию только в том случае, если они в полосах или лентах, или рулонах шириной более 36 см или в прямоугольных (включая квадратные) листах, с размером одной стороны более 36 см, а другой - более 15 см в развернутом виде (см. примечание 8 к данной группе). Если они имеют любой другой размер или форму, то обычно включаются в товарную позицию 4823.

Бумага и картон данной товарной позиции могут быть подвергнуты технологическим процессам, описанным в примечании 3 к данной группе, таким как окрашивание или отделка под мрамор в массе, каландрирование, суперкаландрирование, лощение или поверхностная проклейка. Бумага и картон, прошедшие другие виды обработки, в данную товарную позицию не включаются (обычно товарная позиция 4807, 4808, 4810 или 4811).

4805 Бумага и картон немелованные прочие, в рулонах или листах, без дальнейшей обработки или обработанные, как это указано в примечании 3 к данной группе (+):

- бумага для гофрирования:

4805 11 -- бумага для гофрирования из полуцеллюлозы

4805 12 -- бумага для гофрирования из соломенной массы

4805 19 -- прочая

- тест-лайнер (регенерированный картон для плоских слоев гофрированного картона):

4805 24 -- массой 1 м^2 150 г или менее

4805 25 -- массой 1 м^2 более 150 г

4805 30 - бумага оберточная сульфитная

4805 40 - бумага и картон фильтровальные

4805 50 - бумага и картон кровельные

- прочие:

4805 91 -- массой 1 м² 150 г или менее

4805 92 -- массой 1 м² более 150 г, но менее 225 г

4805 93 -- массой 1 м² 225 г или более

В данную товарную позицию включаются немелованные бумага и картон машинного изготовления в рулонах или листах (о размерах см. примечание 8 к данной группе), кроме бумаги и картона товарных позиций 4801 - 4804. В данную товарную позицию не включаются, однако, некоторые виды специальной бумаги и картона или специальные изделия из них (товарные позиции 4806 - 4808 и товарные позиции 4812 - 4816), а также бумага и картон, которые подвергнуты иной обработке, кроме допускаемой примечанием 3 к данной группе, например, пропитанная или с покрытием бумага или картон (товарные позиции 4809 - 4811).

Примерами бумаги и картона, входящих в данную товарную позицию, являются:

(1) Бумага для гофрирования из полуцеллюлозы, определенная в примечании к субпозициям 3 данной группы.

(2) Многослойные бумага и картон, полученные прессованием двух или более слоев влажной массы, из которых по крайней мере один имеет характеристики, отличные от других. Эти различия могут зависеть от природы массы (например, регенерированная макулатура), метода производства (например, механического или химического) или, в случае использования масс, одинаковых по природе и полученных одним методом, от степени обработки (например, небеленая, беленая или окрашенная).

(3) Сульфитная оберточная бумага, описанная в примечании к субпозициям 6 данной группы. Термин "древесные волокна" в данном определении не распространяется на бамбуковые волокна.

(4) Фильтровальные бумага и картон (включая бумагу для пакетиков для заваривания чая).

(5) Бумага и картон кровельные.

(6) Промокательная бумага.

В данную товарную позицию также не включаются древесно-волоконистые плиты (товарная позиция 4411).

Пояснения к субпозициям.

Субпозиция 480519

В субпозицию 4805 19 включается "Бумага для гофрирования Wellenstoff (регенерированный средний слой)" - бумага в рулонах, изготовленная в основном из массы из регенерируемых бумаги или картона (макулатуры и отходов) с добавками (например, крахмала), с массой 1 м² не менее 100 г и имеющая сопротивление

раздавливанию, измеренное по методу СМТ 30 (Corrugated Medium Test при 30-минутной выдержке), превышающее $1,6 \text{ Нм}^2/\text{г}$ при относительной влажности 50% и температуре 23 °С.

Субпозиция 4805 40

Фильтровальные бумага и картон являются пористыми изделиями, не содержащими древесных волокон, полученных механическим или полухимическим способом, непроклеенными и предназначенными для удаления твердых частиц из жидкостей или газов. Их получают из тряпичной массы или целлюлозы либо из их смеси, они могут также содержать синтетические или стеклянные волокна. Размер пор определяется размером удаляемых частиц. Сюда включаются фильтровальные бумага и картон для изготовления пакетиков для заваривания чая, кофейных фильтров, фильтров для моторных транспортных средств, а также бумага и картон фильтровальные лабораторные, которые не должны быть ни кислотными, ни щелочными и должны иметь очень низкую зольность.

Субпозиция 4805 50

Бумага и картон кровельные вырабатываются из волокнистой массы с различной степенью впитываемости. При их производстве используются макулатура и отходы из бумаги или картона, древесная масса или тряпичные отходы в виде волокон. Бумага и картон кровельные бывают обычно сине-серого цвета с шероховатой волокнистой поверхностью и содержат примеси. Они используются, *inter alia*, при производстве толя и в качестве промежуточных слоев для ящиков и кожаных галантерейных товаров.

4806 Пергамент растительный, бумага жиронепроницаемая, калька и пергамин и прочая лощеная прозрачная или полупрозрачная бумага, в рулонах или листах:

4806 10 - пергамент растительный

4806 20 - бумага жиронепроницаемая

4806 30 - калька

4806 40 - пергамин и прочая лощеная прозрачная или полупрозрачная бумага

Растительный пергамент изготавливается погружением на несколько секунд непроклеенной и без наполнителя бумаги хорошего качества в серную кислоту. Под действием кислоты часть целлюлозы превращается в амилоидную форму, характеризующуюся студенистостью и непроницаемостью. После тщательной промывки и сушки полученный продукт значительно прочнее, чем исходная бумага, полупрозрачен, масло- и жиронепроницаем, и в достаточной степени водо- и газонепроницаем. Более тяжелые и более жесткие сорта растительной пергаментной бумаги, а также продукт, полученный прессованием во влажном состоянии двух или более листов растительной пергаментной бумаги, известны как растительный пергаментный картон.

Аналогичные виды бумаги могут быть получены тем же методом, но с добавлением к массе оксида титана. Бумага, полученная таким способом, несмотря на то, что является пергаментной, становится непрозрачной.

Растительная пергаментная бумага используется в качестве защитной обертки для жирных продуктов (например, масла, свиного сала) и других продуктов, для упаковки динамита, в качестве мембран в процессах осмоса и диализа, бумаги для дипломов и т.д., как калька и чертежная бумага для определенных целей, при изготовлении поздравительных открыток и т.д. Растительный пергаментный картон используется как заменитель пергамента в переплетном деле, для изготовления абажуров, дорожных принадлежностей и т.д.

Бумага, которая пергамирована только с одной стороны (используемая в производстве определенных видов обоев), также включается в данную товарную позицию.

Жиронепроницаемая бумага (известная в некоторых странах как "имитация пергаментной бумаги") производится непосредственно из целлюлозы (обычно сульфитной целлюлозы) путем расщепления волокон до тонких фракций и гидролиза их путем продолжительного размола в воде. Бумага при этом получается полупрозрачной и в значительной степени масло- и жиронепроницаемой. В основном она используется для тех же целей, что и растительный пергамент, но, будучи более дешевой, особенно подходит для обертки жирных продуктов. Она с трудом глянцуется и по внешнему виду похожа на растительный пергамент, однако отличается от него меньшей водостойкостью.

Растительный пергамент и жиронепроницаемая бумага иногда изготавливаются более мягкими и прозрачными благодаря применению глицерина, глюкозы и т.д. во время обработки поверхности. Такая обработка не влияет на их классификацию.

Жиронепроницаемую бумагу можно отличить от растительного пергамента путем испытания их устойчивости к воде. После погружения в воду на несколько минут растительный пергамент разрывается с большим трудом с образованием чистого разрыва, в то время как жиронепроницаемая бумага, обработанная таким же способом, легко разрывается с образованием более волокнистого разрыва.

Аналогичную бумагу (имитацию жиронепроницаемой бумаги), но имеющую менее выраженные жироталкивающие свойства, получают при менее продолжительном размолу массы, и когда гидролиз волокон не доведен до конца. Для увеличения прозрачности и обеспечения более блестящей отделки в массу добавляют парафиновый воск или стеарин.

Вид кальки, подобной жиронепроницаемой бумаге, получают путем продолжительного размола целлюлозы с целью получения высокой прозрачности. В данную товарную позицию также включаются другие виды кальки.

Пергамина, лощеная прозрачная бумага, изготавливается так же, как жиронепроницаемая бумага, однако характерные для нее прозрачность и высокая плотность придаются ей на заключительной стадии производства путем повторного увлажнения и лощения под давлением между горячими валами в суперкаландре. Аналогичная лощеная прозрачная бумага в настоящее время производится тем же методом, но с добавлением в массу пластмасс или других материалов.

Лощеная прозрачная или полупрозрачная бумага в основном не окрашена, однако ее оттеночные виды (лощенная полупрозрачная бумага) также получают путем добавления в массу красящего вещества. Они обычно менее непроницаемы, чем растительный пергамент или жиронепроницаемая бумага, но также используются в качестве защитной обертки для продовольственных товаров, кондитерских изделий и т.д., при изготовлении окон для конвертов, и в виде нарезанной стружки они являются прекрасным упаковочным материалом, например, для шоколада.

Относительно размеров изделий данной товарной позиции см. примечание 8 к данной группе.

В данную товарную позицию не включается бумага, которая превращается в жиронепроницаемую или водонепроницаемую в результате нанесения покрытия, пропитки или аналогичных операций, производимых после изготовления бумаги (товарная позиция 4809 или 4811).

4807 Бумага и картон многослойные (изготовленные путем склеивания с помощью адгезива плоских слоев бумаги или картона) без поверхностного покрытия или пропитки, армированные или неармированные, в рулонах или листах

В данную товарную позицию включаются бумага и картон, изготовленные путем склеивания двух или более слоев бумаги или картона с помощью адгезива. Эти изделия могут быть выполнены из бумаги или картона любого качества, а связующий материал может быть животного, растительного или минерального происхождения (например, декстрин, клей, гудрон, смола, асфальт, латекс).

Изделия данной товарной позиции можно отличить от изделий предыдущих товарных позиций (изготовленных соединением слоев прессованием без связующих веществ) при погружении в воду или в другой подходящий растворитель, в результате чего слои легко отделяются друг от друга и имеют следы адгезива. Слои многослойных бумаги и картона также обычно отделяются при горении.

Многослойные бумага и картон, в которых связующее заполнение также является водонепроницаемым материалом (например, гудронированный двойной крафт), включаются в данную товарную позицию так же, как и бумага и картон, армированные внутри битумом, гудроном, асфальтом, текстильным или другим материалом (например, текстильной или металлической тканью, пластмассой), при условии, что основное свойство изделиям придает бумага или картон. Эти продукты главным образом используются в качестве водонепроницаемых обертки.

Лучшие сорта многослойных видов бумаги и картона, ламинированный характер которых не очевиден, используются для печати или в канцелярских целях. Другие сорта используются для производства коробок или в переплетном деле.

Относительно размеров изделий данной товарной позиции см. примечание 8 к данной группе.

Древесно-волокнистые плиты в данную товарную позицию не включаются (товарная позиция 4411).

4808 Бумага и картон гофрированные (оклеенные или не оклеенные гладкими наружными листами), крепированные, тисненные или перфорированные, в рулонах или листах, кроме указанных в товарной позиции 4803:

4808 10 - бумага и картон гофрированные, перфорированные или неперфорированные

4808 40 - крафт-бумага, крепированная или гофрированная, тисненная или нетисненная, перфорированная или неперфорированная

4808 90 - прочие

В данную товарную позицию включаются разнообразные бумага и картон в рулонах или листах, имеющие в качестве общей характеристики неровность или неоднородность поверхности, полученные в результате дополнительной обработки во время или после процесса изготовления. Размеры изделий данной товарной позиции определены примечанием 8 к данной группе.

В данную товарную позицию включаются:

(1) Гофрированные бумага и картон.

Гофрированные бумагу и картон получают при прохождении материала между гофрированными валами при нагревании и воздействии пара. Они могут состоять из одного гофрированного слоя или в сочетании с плоскими листами по поверхности с одной стороны (двухслойный гофрированный картон) или с обеих сторон (трехслойный гофрированный картон). Таким способом могут быть получены изделия из большого количества чередующихся слоев гладких и гофрированных бумаги или картона.

Гофрированные бумага и картон обычно применяются при изготовлении тары. Они также используются как защитный упаковочный материал.

(2) Крепированная или морщинистая бумага.

Ее получают путем механической обработки полотна бумаги во влажном состоянии или при прохождении готовой бумаги между валами с рифлеными поверхностями. Первоначальная площадь поверхности бумаги значительно уменьшается в процессе обработки, и конечный продукт имеет морщинистый вид и высокую эластичность.

Целлюлозная вата и полотна из целлюлозных волокон, которые обычно имеют морщинистую поверхность, не относятся к крепированной или морщинистой бумаге и включаются в товарную позицию 4803, 4818 или 4823. В данную товарную позицию

также не включается растяжимая бумага, производимая по процессу "клубак", при котором бумажное полотно уплотняется посредством изгибания и сдавливания волокон. Эта бумага, хотя и изготовлена путем механической обработки полотна во влажном состоянии и обладает эластичностью, обычно не имеет складчатого вида крепированной и морщинистой бумаги (обычно товарная позиция 4804 или 4805).

Крепированную или морщинистую бумагу часто окрашивают и используют в один или несколько слоев для изготовления разнообразных изделий (например, цементных мешков и другой упаковки, декоративных лент). Однако такая бумага, используемая в хозяйственнобытовых или санитарно-гигиенических целях, в данную товарную позицию не включается (товарная позиция 4803). В данную товарную позицию не включаются также изделия, описанные в товарной позиции 4818.

(3) Тисненные бумага и картон.

У тисненных бумаги и картона заметную неровность поверхности получают обычно после изготовления при прохождении бумаги во влажном или сухом состоянии между валами с рельефной или гравированной поверхностью, или прессованием гравированными или рельефными металлическими плитами. Эти изделия отличаются большим разнообразием качества отделки и внешнего вида и включают бумагу, обычно известную как гофрированная, с тиснением, имитирующим различные виды натуральной кожи, с отделкой под ткань (включая полученную при обработке между валами, покрытыми сукном). Они используются для производства некоторых видов писчих бумаг, обоев, для внутренней и внешней облицовки ящиков, в переплетном деле и т.д.

(4) Перфорированная бумага и картон.

Они изготавливаются путем механического пробивания отверстий в бумаге или картоне в сухом состоянии. Перфорация может быть фигурной или отверстия могут располагаться через одинаковые интервалы.

В данную товарную позицию включается перфорированная бумага с отверстиями, расположенными в линию, для облегчения ее разрыва по заданному размеру.

Перфорированная бумага используется для превращения в орнаментную (например, бумагу для полок и бордюров) или в качестве упаковочного материала и т.д.

В дополнение к изделиям товарных позиций 4803 и 4818 в данную товарную позицию также не включаются:

(а) бумага с естественно шероховатой поверхностью, например, бумага для черчения или рисования (товарная позиция 4802 или 4805);

(б) перфорированная бумага и картонные перфокарты для жаккардовых или аналогичных машин и бумажные кружева (товарная позиция 4823);

(в) перфорированные карты, диски и валики из бумаги и картона для музыкальных механических инструментов (товарная позиция 9209).

4809 Бумага копировальная, самокопировальная и прочая копировальная или переводная бумага (включая покрытую или пропитанную бумагу для трафаретов копировальных аппаратов или офсетных пластин), напечатанная или ненапечатанная, в рулонах или листах:

4809 20 - бумага самокопировальная

4809 90 - прочая

В данную товарную позицию включается бумага, покрытая, пропитанная или полученная иным путем, в рулонах или листах. Относительно размеров изделий данной товарной позиции см. примечание 8 к данной группе. Эта бумага, когда она не соответствует указанным условиям, включается в товарную позицию 4816; подробные описания этой бумаги приведены в пояснениях к товарной позиции 4816.

В данную товарную позицию не включаются:

(а) фольга для тиснения (товарная позиция 3212);

(б) сенсibilизированная бумага (обычно товарная позиция 3703).

4810 Бумага и картон, покрытые с одной или с обеих сторон каолином (китайской глиной) или другими неорганическими веществами, с использованием связующего вещества или без него, и без какого-либо другого покрытия, с окрашенной или неокрашенной, декорированной или недекорированной поверхностью, напечатанные или ненапечатанные, в рулонах или прямоугольных (включая квадратные) листах любого размера (+):

- бумага и картон, используемые для письма, печати или других графических целей, не содержащие волокон, полученных механическим или химико-механическим способом, или с содержанием таких волокон не более 10% от общей массы волокна:

4810 13 -- в рулонах

4810 14 -- в листах с размером одной стороны не более 435 мм, а другой - не более 297 мм в развернутом виде

4810 19 -- прочие

- бумага и картон, используемые для письма, печати или других графических целей, с содержанием волокон, полученных механическим или химико-механическим способом, более 10% от общей массы волокна:

4810 22 -- бумага мелованная легковесная

4810 29 -- прочие

- крафт-бумага и крафт-картон, кроме используемых для письма, печати или других графических целей:

4810 31 -- беленые равномерно в массе и в которых более 95% от общей массы волокна составляют древесные волокна, полученные химическим способом, массой 1 м² 150 г или менее

4810 32 -- беленые равномерно в массе и в которых более 95% от общей массы волокна составляют древесные волокна, полученные химическим способом, массой 1 м² более 150 г

4810 39 -- прочие

- бумага и картон прочие:

4810 92 -- многослойные

4810 99 -- прочие

Для покрытия бумаги, кроме каолина (китайской глины), обычно используют такие неорганические вещества, как сульфат бария, силикат магния, карбонат кальция, сульфат кальция, оксид цинка и порошкообразный металл (см. общие положения к данной группе в части, касающейся бумаги и картона с покрытием). Неорганические материалы для покрытия, на которые сделана ссылка в данной товарной позиции, могут содержать небольшие количества органических веществ, например, для улучшения характеристик поверхности бумаги.

В данную товарную позицию включаются бумага и картон, используемые для письма, печати или других графических целей, включая бумагу типа используемой в принтерах или в фотокопировальных аппаратах (в том числе мелованная легковесная бумага, определенная в примечании к субпозициям 7; термин "древесные волокна" в данном определении не распространяется на бамбуковые волокна), крафт-бумага и крафт-картон, а также многослойные бумага и картон (описанные в пояснении к товарной позиции 4805), при условии, что они покрыты каолином или другими неорганическими веществами.

Бумага и картон включаются в данную товарную позицию, только если они представлены в полосах или лентах, или рулонах, или в прямоугольных (включая квадратные) листах любого размера. Если они имеют любую другую форму, то они относятся к последующим товарным позициям данной группы (например, 4817, 4821 или 4823).

В данную товарную позицию не включаются:

- (а) ароматизированная бумага или бумага, пропитанная или покрытая косметическими средствами (группа 33);
- (б) сенсibilизированные бумага или картон товарных позиций 3701 - 3704;
- (в) полосы, пропитанные диагностическими или лабораторными реагентами (товарная позиция 3822);
- (г) копировальная бумага товарной позиции 4809 или 4816;
- (д) обои и аналогичные настенные покрытия и бумага прозрачная для окон (товарная позиция 4814);
- (е) карточки для переписки и другие канцелярские принадлежности из бумаги или картона товарной позиции 4817;

(ж) абразивные бумага или картон (товарная позиция 6805) и слюда (кроме слюдяного порошка) на бумажной или картонной основе (товарная позиция 6814);

(з) металлическая фольга на основе из бумаги или картона (как правило, раздел XIV или XV).

Пояснения к субпозициям.

Субпозиции 481013, 481014, 4810 19, 4810 22 и 4810 29

Бумага и картон, включенные в данные субпозиции, без покрытия включаются в товарную позицию 4802.

Субпозиция 4810 92

Многослойные бумага и картон описаны в пояснении к товарной позиции 4805.

4811 Бумага, картон, целлюлозная вата и полотно из целлюлозных волокон, с покрытием, пропитанные, ламинированные, с окрашенной или декорированной поверхностью или напечатанные, в рулонах или прямоугольных (включая квадратные) листах любого размера, кроме товаров товарной позиции 4803, 4809 или 4810:

4811 10 – бумага и картон гудронированные, битуминизированные или асфальтированные

- бумага и картон гуммированные или клейкие:

4811 41 - - самоклеящиеся

4811 49 - - прочие

- бумага и картон с покрытием, пропиткой или ламинированные пластмассой (за исключением клеев):

4811 51 -- беленые, массой 1 м² более 150 г 4811 59 — прочие

4811 60 - бумага и картон с покрытием или пропиткой из воска, парафина, стеарина, масла или глицерина

4811 90 - бумага, картон, целлюлозная вата и полотно из целлюлозных волокон, прочие

Бумага и картон включаются в данную товарную позицию, только если они представлены в полосах или лентах, или рулонах, или в прямоугольных (включая квадратные) листах любого размера. Если они имеют любую другую форму, то они относятся к последующим товарным позициям данной группы (например, 4823). При соблюдении этих условий и исключений, упомянутых в данной товарной позиции и перечисленных в конце данного пояснения, в данную товарную позицию включаются следующие изделия в рулонах или листах:

(А) Бумага, картон, целлюлозная вата и полотно из целлюлозных волокон, с поверхностными покрытиями из материалов, кроме каолина или других неорганических веществ, нанесенными по всей поверхности или ее части с одной или обеих сторон (например, теплочувствительная бумага, используемая в телефаксах).

(Б) Пропитанные бумага, картон, целлюлозная вата и полотно из целлюлозных волокон (см. общие положения к данной группе в части пропитанных бумаги и картона).

(В) Бумага, картон, целлюлозная вата и полотно из целлюлозных волокон, с покрытием, при условии, что в случае покрытия бумаги или картона пластмассой, слой пластмассы не составляет более половины всей толщины (см. примечание 2 (ж) к данной группе).

Бумага и картон для производства упаковок для напитков и других пищевых продуктов, с напечатанными текстами и иллюстрациями, имеющими отношение к продуктам, которые будут в них содержаться, покрытые с двух сторон тонкими прозрачными слоями пластмассы, облицованные или не облицованные металлической фольгой (с той стороны, которая будет образовывать внутреннюю поверхность упаковок), также включаются в данную товарную позицию. Данные товары могут быть промаркированы и иметь сгибы для того, чтобы было легко отрезать каждую отдельную упаковку от рулонов.

(Г) Бумага, картон, целлюлозная вата и полотно из целлюлозных волокон с одноцветной или многоцветной окраской поверхности, включая бумагу с поверхностью, напечатанной под мрамор или с рисунком, а также эти изделия с напечатанными узорами, рисунками или изображениями, несущественными по отношению к основному назначению изделий, и не являющиеся печатной продукцией группы 49 (см. примечание 12 и общие положения к данной группе в части окрашенных или напечатанных бумаги и картона).

В данную товарную позицию также не включаются:

(а) целлюлозная вата, пропитанная или покрытая фармацевтическими веществами и т.д., товарной позиции 3005;

(б) ароматизированная бумага или бумага, пропитанная или покрытая косметическими средствами (группа 33);

(в) бумага и целлюлозная вата, пропитанные или покрытые мылом или моющим средством (товарная позиция 3401) или полиролями, кремами или аналогичными средствами (товарная позиция 3405);

(г) сенсibilизированные бумага или картон товарных позиций 3701 - 3704;

(д) лакмусовая бумага и бумага, с помощью которой определяется полярность веществ, и прочая бумага, пропитанная диагностическими или лабораторными реагентами (товарная позиция 3822);

(е) один слой бумаги или картона, покрытый или ламинированный слоем пластмассы, если последний составляет более половины всей толщины материала (группа 39);

(ж) бумага с водяными знаками в виде линий и т.д., даже если линии предназначены для тех же целей, что и напечатанные линии (товарные позиции 4802, 4804 и 4805);

(з) обои и аналогичные настенные покрытия и бумага прозрачная для окон (товарная позиция 4814);

(и) карточки для переписки и другие канцелярские принадлежности из бумаги или картона товарной позиции 4817;

(к) плиты кровельные, состоящие из картонной основы, полностью или с обеих сторон покрытой слоем асфальта или аналогичного материала (товарная позиция 6807).

4812 Блоки, плиты и пластины фильтровальные, из бумажной массы

Указанные изделия состоят из растительных волокон (хлопок, лен, древесина и т.д.) с высоким содержанием целлюлозы, спрессованных вместе без каких-либо связующих материалов, в форме блоков, плит или пластин. Волокна остаются в свободносвязанном состоянии.

Растительные волокна могут быть смешаны с волокнами асбеста; в этом случае блоки, плиты или пластины включаются в данную товарную позицию при условии, что они сохраняют свойство изделий из бумажной массы.

Волокна перед прессованием в блоки, плиты или пластины измельчаются до консистенции бумажной массы и, учитывая цели использования, освобождаются от всех примесей, чтобы предохранить отфильтрованные материалы от окрашивания, придания им запаха или вкуса.

Фильтровальные блоки могут быть также получены прессованием двух или более таких плит, изготовленных (иногда вручную) из предварительно обработанной и очищенной массы.

Фильтровальные блоки (известные также как фильтровальная масса) используются в фильтрах для очистки жидкостей (например, вина, спирта, пива, уксуса). Они включаются в данную товарную позицию независимо от их размера или формы.

В данную товарную позицию не включаются:

(а) хлопковый линт, просто спрессованный в виде листов или пластин (товарная позиция 1404);

(б) прочие бумажные изделия, используемые для фильтрования жидкостей, например, фильтровальная бумага (товарная позиция 4805 или 4823), целлюлозная вата (товарная позиция 4803 или 4823).

4813 Бумага папиросная, нарезанная или не нарезанная по размеру или в форме книжечек или трубок:

4813 10 - в форме книжечек или трубок

4813 20 - в рулонах шириной не более 5 см

4813 90 - прочая

В данную товарную позицию включается вся папиросная бумага (включая бумагу для обертки табака и бумагу для фильтров, используемую для обертки фильтровальной массы и для соединения фильтра с сигаретой, соответственно) независимо от ее размера или формы, в которой она представлена. Обычно папиросная бумага представлена в одной из следующих форм:

(1) в листах или книжечках (напечатанных или ненапечатанных), содержащих ряд свободных листов бумаги размера, достаточного для одной сигареты. Они предназначены для ручной закрутки сигарет;

(2) трубок сигаретных размеров;

(3) в рулонах, нарезанных по размеру (обычно шириной не более 5 см), для машинного изготовления сигарет;

(4) в рулонах шириной более 5 см.

Эта бумага, часто верже или с водяными знаками, высокого качества (часто из массы, приготовленной из пенькового или льняного тряпья), очень тонкая и относительно прочная. Она может содержать небольшое количество специальных наполнителей или не содержать их. Такая бумага обычно изготавливается белой, но может быть также окрашена и иногда пропитана такими веществами, как нитрат калия, древесный креозот или лакрица.

Папиросная бумага с одного края может быть покрыта воском, металлическими пигментами или другими непоглощающими веществами, а кончик трубки иногда может быть покрыт пробкой, соломой, шелком и т.д. Бумага в форме трубок может снабжаться также фильтрами, обычно состоящими из небольших пробок поглощающей бумаги, целлюлозной ваты или ацетилцеллюлозных волокон, или края такой бумаги могут быть усилены более плотной бумагой.

4814 Обои и аналогичные настенные покрытия; бумага прозрачная для окон:

4814 20 - обои и аналогичные настенные покрытия, состоящие из бумаги, покрытой с лицевой стороны зернистым, тисненым, окрашенным, с отпечатанным рисунком или иным способом декорированным слоем пластмассы

4814 90 - прочие

(А) ОБОИ И АНАЛОГИЧНЫЕ НАСТЕННЫЕ ПОКРЫТИЯ

В соответствии с примечанием 9 к данной группе, термин "обои и аналогичные настенные покрытия" означает только следующие изделия:

(а) Бумагу в рулонах шириной не менее 45 см и не более 160 см, предназначенную для декорирования стен или потолков и соответствующую одному из следующих описаний:

(1) С зернистым тиснением, с рельефным рисунком, с окрашенной поверхностью, с печатным рисунком или с поверхностью, декорированной иным способом (например, с текстильным ворсом), покрытая или не покрытая прозрачным защитным слоем

пластмассы, чтобы сделать бумагу моющейся или даже относительно стойкой к истиранию. Такие изделия обычно называются "обоями".

"Линкруст" также относится к данной категории. Он состоит из плотной бумаги, покрытой высыхающей смесью, составленной из окисленного льняного масла и наполнителей, причем покрытие подвергают тиснению и поверхностному декорированию, делая бумагу пригодной для декорирования стен или потолков.

(2) Имеющая шероховатую поверхность, образуемую включением в массу при выработке бумаги частиц древесины, соломы и т.д. Эти настенные покрытия обычно известны как бумага с вкраплениями. Они могут быть с декорированной (например, окрашенной) или недекорированной поверхностью. Недекорированная бумага с вкраплениями обычно окрашивается после оклейки стен.

(3) С покрытием с лицевой стороны пластмассой, причем слой пластмассы имеет зернистое тиснение, рельефный рисунок, окрашен, с печатным рисунком или декорирован иначе. Эти настенные покрытия являются моющимися и более стойкими к истиранию, чем описанные выше в пункте (1). Изделия, имеющие слой поливинилхлорида, часто называются "виниловыми настенными покрытиями" или "виниловыми обоями".

(4) Полностью или частично покрытая с лицевой стороны материалом для плетения, соединенным в параллельные пряди или не соединенным, или тканым или нетканым. Некоторые из этих настенных покрытий имеют слой из материала для плетения, соединенного с помощью пряденых текстильных волокон.

(б) Бордюры и фризы в виде узких полос или лент бумаги, обработанные вышеуказанными способами (например, тисненные, с печатным рисунком, поверхностно декорированные смесью высыхающего масла и наполнителя, с покрытием пластмассой), в рулонах или не в рулонах, и пригодные для декорирования стен или потолков.

(в) Настенные покрытия из бумаги, изготовленные из нескольких панелей с печатными изображениями, образующими вместе пейзаж, картину или узор на стене (также известные как фотообои). Панели могут быть любых размеров и могут быть представлены в рулонах или листах.

(Б) БУМАГА ПРОЗРАЧНАЯ ДЛЯ ОКОН

Эти изделия выполняются из тонкой, жесткой, сильно лощеной, полупрозрачной или прозрачной бумаги. Они печатаются с разнообразными декоративными рисунками, часто окрашенными, чтобы имитировать цветное стекло, и используются либо в декоративных целях, либо для того, чтобы уменьшить прозрачность окон. Они могут также быть с напечатанными текстами или иллюстрациями, например, рекламного или демонстрационного характера.

Они могут быть представлены в рулонах или в размерах и формах, пригодных для наклеивания на стекла окон или дверей. Иногда они покрыты также адгезивом.

В данную товарную позицию не включаются:

(а) самоклеящиеся настенные покрытия, состоящие исключительно из листа пластмассы, прикрепленного к защитному слою бумаги, который удаляется во время наклейки (группа 39);

(б) настенные покрытия, состоящие из шпона или пробки на бумажной основе (товарная позиция 4408, 4502 или 4504);

(в) изделия, аналогичные настенным покрытиям, но более плотной и жесткой конструкции, состоящие, например, из слоя пластмассы на основе из картона, обычно представленные в более широких рулонах (например, шириной 183 см), используемые в качестве как покрытий для пола, так и настенных покрытий (как правило, товарная позиция 4823);

(г) переводные картинки (декалькомания), напоминающие по внешнему виду прозрачную бумагу для окон (товарная позиция 4908);

(д) настенные покрытия из текстильных материалов на бумажной основе (товарная позиция 5905);

(е) настенные покрытия, состоящие из алюминиевой фольги на бумажной основе (товарная позиция 7607).

[4815]

4816 Бумага копировальная, самокопировальная и прочая копировальная или переводная бумага (кроме бумаги товарной позиции 4809), трафареты для копировальных аппаратов и офсетные пластины из бумаги, упакованные или не упакованные в коробки:

4816 20 - бумага самокопировальная

4816 90 - прочие

В данную товарную позицию включается бумага с покрытием или иногда пропитанная таким образом, что одну или несколько копий оригинального документа можно получить путем надавливания (например, ударом клавиши пишущей машинки), увлажнения, нанесения полиграфической краски и т.д.

Такая бумага включается в данную товарную позицию, только если представлена в рулонах шириной не более 36 см или в прямоугольных (включая квадратные) листах, у которых ни одна из сторон не превышает 36 см в развернутом виде, или имеющая форму, отличную от прямоугольной (включая квадратную); в противном случае эта бумага включается в товарную позицию 4809. Для трафаретов копировальных аппаратов и офсетных пластин нет ограничений в отношении размеров. Бумагу данной товарной позиции обычно упаковывают в коробки.

Ее можно сгруппировать в две категории согласно способу копирования:

(А) БУМАГА, ВОСПРОИЗВОДЯЩАЯ ОРИГИНАЛЬНЫЙ ДОКУМЕНТ ПУТЕМ ПЕРЕНОСА ВСЕЙ ИЛИ ЧАСТИ ПОКРЫВАЮЩЕГО ЕЕ ВЕЩЕСТВА ИЛИ ПРОПИТОЧНОГО СОСТАВА НА ДРУГУЮ ПОВЕРХНОСТЬ

К данной категории товаров относятся:

(1) Копировальная бумага или аналогичная ей.

Она состоит из бумаги, которая покрыта или иногда пропитана жирными или восковыми веществами, смешанными с сажей или другим красящим материалом. Она используется для копирования на обычную бумагу путем надавливания ручкой, карандашом или рабочей частью пишущей машинки.

Эта бумага может быть:

(а) тонкой бумагой, используемой для прокладывания между листами обычной бумаги и предназначенной для однократного или неоднократного использования; или

(б) бумагой обычной массы с покрытием, которая обычно включается в комплект.

К этому типу бумаги также относится гектографическая копировальная бумага для копировальных аппаратов, используемая для изготовления матрицы, которая, в свою очередь, служит в качестве печатной "пластины" для получения копий.

(2) Самокопировальная бумага.

Самокопировальная бумага, известная также как безуглеродная копировальная бумага, может быть представлена в форме сложенного веера. Давление на оригинальный лист, производимое конторской машинкой или ручкой, вызывает реакцию между двумя разными ингредиентами, которые в нормальном состоянии отделены друг от друга либо на том же самом листе, либо на двух соседних листах, воспроизводя отпечаток оригинала.

(3) Тепловая переводная бумага.

Она покрыта с одной стороны теплочувствительным веществом, что дает возможность использовать инфракрасную копировальную машину для производства копии оригинального документа путем передачи краски, соединенной с веществом покрытия, на лист обычной бумаги (термокопировальный процесс).

(Б) КОПИРОВАЛЬНАЯ БУМАГА, ТРАФАРЕТЫ ДЛЯ КОПИРОВАЛЬНЫХ АППАРАТОВ И ОФСЕТНЫЕ ПЕЧАТНЫЕ ПЛАСТИНЫ, ПРИМЕНЕНИЕ КОТОРЫХ ОСНОВАНО НА ИСПОЛЬЗОВАНИИ ПРОЦЕССОВ, ОТЛИЧНЫХ ОТ ОПИСАННЫХ ВЫШЕ В ПУНКТЕ (А)

К данной категории товаров относятся:

(1) Бумага для трафаретов для копировальных аппаратов и трафареты для копировальных аппаратов.

Бумага для трафаретов для копировальных аппаратов представляет собой тонкую, прочную, непроклеенную бумагу, которая упрочняется путем покрытия или пропитки

ее парафином или другим воском, коллодием или препаратами из аналогичных продуктов. Давление, производимое пишущей машинкой, стилусом или любым другим соответствующим инструментом, пробивает поверхностное покрытие, воспроизводя необходимые текст или изображение.

Трафареты для копировальных аппаратов обычно снабжаются съемной подложкой из плотной бумаги, прикрепленной к верхней кромке, которая специально перфорируется, что позволяет фиксировать подготовленный трафарет на копировальном аппарате, и они иногда переключаются бумагой для получения копий. Кроме того, на трафареты обычно наносятся различные служебные метки.

В данную товарную позицию также включаются обрамленные трафареты для адресовальных машин.

(2) Бумага для офсетных пластин и офсетные пластины.

Бумага для офсетных пластин имеет специальное покрытие на одной стороне, делающее ее непроницаемой для литографской краски. Пластины используются на офсетных машинах конторского типа для воспроизведения на обычной бумаге текстов или изображений, нанесенных на них вручную, машинным или любым другим способом.

Бумага данной товарной позиции может быть также в форме сложенного веера и объединять два или более процесса воспроизведения, описанных выше. Типичным примером является бумага, покрытая с одной стороны специальной краской, посредством которой (как с копировальной бумагой) можно получить обратное изображение текста или рисунка на второй бумаге, аналогично пластинам, описанным выше в пункте (Б) (2). Когда эта вторая бумага помещается на соответствующую множительную машину, краска, осажденная на ее обратной стороне, переводится на обычную бумагу как точное изображение оригинала, так можно получить много копий.

Копировальные или переводные бумаги с нанесенными текстами или рисунками для воспроизведения включаются в данную товарную позицию независимо от того, находятся ли они в определенном порядке или нет.

В данную товарную позицию не включаются:

(а) переводная бумага, известная как фольга для тиснения или склеивающая фольга. Она представляет собой тонкую бумагу, покрытую металлом, металлическим порошком или пигментом, и используется для печати на обложках книг, шляпных лентах и т.д. (товарная позиция 3212);

(б) сенсibiliзирoванная бумага или картон товарных позиций 3701 - 3704;

(в) копировальная паста на основе желатина на бумажной подложке (товарная позиция 3824);

(г) трафареты для копировальных аппаратов, состоящие из тонкого слоя пластмассы, снабженного съемной бумажной подложкой, вырезанные по размеру и перфорированные по одной кромке (группа 39);

(д) бумага, покрытая теплочувствительным составом, используемая для производства копий с оригиналов документов методом прямого чернения покрывающего состава (термокопировальный процесс) (товарная позиция 4811 или 4823);

(е) самокопировальные деловые бланки и полистно проложенные копировальные наборы (товарная позиция 4820);

(ж) переводные картинки (декалькомания) (товарная позиция 4908).

4817 Конверты, карточки для писем, почтовые открытки без рисунков и карточки для переписки, из бумаги или картона; коробки, сумки, футляры и компендиумы, из бумаги или картона, содержащие наборы бумажных канцелярских принадлежностей:

4817 10 - конверты

4817 20 - карточки для писем, почтовые открытки без рисунков и карточки для переписки

4817 30 - коробки, сумки, футляры и компендиумы, из бумаги или картона, содержащие наборы бумажных канцелярских принадлежностей

В данную товарную позицию включаются бумажные канцелярские принадлежности, используемые для переписки, например, конверты, карточки для писем, почтовые открытки без рисунков (включая карточки для переписки). Однако писчая бумага или картон в отдельных листах или пачках, а также некоторые другие изделия, перечисленные ниже, не включаются в данную товарную позицию.

На этих изделиях могут быть напечатаны адреса, наименования, торговые знаки, декоративные изображения, гербы, инициалы и т.д., несущественные для их использования в качестве канцелярских принадлежностей.

Карточки для писем - листы бумаги или картона или карточки с гуммированными (и иногда перфорированными) кромками или другим приспособлением для запечатывания или заклеивания без использования конвертов.

Почтовые открытки без рисунков не включаются в данную товарную позицию, за исключением случаев, когда они содержат определенные напечатанные места для адреса или штампа или других указаний к их использованию.

Карточки для переписки не включаются в данную товарную позицию, за исключением случаев, когда они имеют необрезанные или фигурно обрезанные, или позолоченные края, или закругленные углы; или напечатаны, или подготовлены другим способом так, чтобы это четко указывало на их использование в качестве канцелярских принадлежностей. Простые карточки, не подготовленные таким образом, включаются в товарную позицию 4802, 4810, 4811 или 4823 в зависимости от конкретного случая.

В данную товарную позицию также включаются коробки, сумки, футляры и компендиумы из бумаги или картона, содержащие наборы бумажных канцелярских принадлежностей.

В данную товарную позицию также не включаются:

(а) почтовая бумага в виде развернутых или неразвернутых листов, напечатанная или ненапечатанная, упакованная в коробки или пакеты или неупакованная (товарная позиция 4802, 4810 или 4811 в зависимости от конкретного случая);

(б) блокноты для писем, памятных записок и т.д. товарной позиции 4820;

(в) конверты, почтовые открытки, карточки для переписки и т.д., проштампованные печатным или другим способом, с марками текущего выпуска (товарная позиция 4907);

(г) печатные или иллюстрированные почтовые открытки и печатные карточки товарной позиции 4909;

(д) печатные письма и аналогичные изделия, которые предназначены для специальных целей, например, запросы, извещения о перемещении, письма-объявления, включая такие изделия, которые требуют заполнения рукописным текстом (товарная позиция 4911);

(е) иллюстрированные карточки первого дня гашения: без почтовых марок (товарная позиция 4911); с почтовыми марками (товарная позиция 9704).

4818 Бумага туалетная и аналогичная бумага, целлюлозная вата или полотно из целлюлозных волокон хозяйственно-бытового или санитарно-гигиенического назначения, в рулонах шириной не более 36 см или разрезанные по размеру или форме; носовые платки, косметические салфетки, полотенца, скатерти, салфетки, простыни и аналогичные изделия хозяйственно-бытового, санитарногигиенического или медицинского назначения, предметы одежды и принадлежности к одежде, из бумажной массы, бумаги, целлюлозной ваты или полотна из целлюлозных волокон:

4818 10 - бумага туалетная

4818 20 - платки носовые, косметические салфетки или салфетки для лица и полотенца

4818 30 - скатерти и салфетки

4818 50 - предметы одежды и принадлежности к одежде 4818 90 - прочие

В данную товарную позицию включаются туалетная бумага и аналогичная бумага, целлюлозная вата и полотно из целлюлозных волокон, используемые в хозяйственно-бытовых или санитарно-гигиенических целях:

(1) в полосах или рулонах шириной не более 36 см;

(2) в виде прямоугольных (включая квадратные) листов, у которых ни одна из сторон не превышает 36 см в развернутом виде;

(3) нарезанные по форме, отличной от прямоугольной (включая квадратную).

В данную товарную позицию также включаются изделия хозяйственно-бытового, санитарно-гигиенического или медицинского назначения, а также предметы одежды и принадлежности к одежде, из бумажной массы, бумаги, целлюлозной ваты или полотна из целлюлозных волокон.

Изделия данной товарной позиции часто выполняются из материалов товарной позиции 4803.

В данную товарную позицию не включаются:

(а) целлюлозная вата, пропитанная или покрытая фармацевтическими веществами, или расфасованная в формы или упаковки для розничной продажи, предназначенная для использования в медицине, хирургии, стоматологии или ветеринарии (товарная позиция 3005);

(б) ароматизированная бумага или бумага, пропитанная или покрытая косметическими средствами (группа 33);

(в) бумага и целлюлозная вата, пропитанные или покрытые мылом или моющим средством (товарная позиция 3401) или полиролями, кремами или аналогичными средствами (товарная позиция 3405);

(г) изделия группы 64;

(д) головные уборы и их части группы 65;

(е) женские гигиенические прокладки и тампоны, детские пеленки и подгузники и аналогичные изделия товарной позиции 9619.

4819 Картонки, ящики, коробки, мешки, пакеты и другая упаковочная тара, из бумаги, картона, целлюлозной ваты или полотна из целлюлозных волокон; коробки для картотек, лотки для писем и аналогичные изделия, из бумаги или картона, используемые в учреждениях, магазинах или в аналогичных целях:

4819 10 - картонки, ящики и коробки, из гофрированной бумаги или гофрированного картона

4819 20 - картонки, ящики и коробки, складывающиеся, из негофрированной бумаги или негофрированного картона

4819 30 - мешки и пакеты с шириной у основания 40 см или более

4819 40 - мешки и пакеты прочие, включая кули

4819 50 - прочие упаковки, включая конверты для грампластинок

4819 60 - коробки для картотек, лотки для писем, ящики для хранения документов и аналогичные изделия, используемые в учреждениях, магазинах или в аналогичных целях

(А) Картонки, ящики, коробки, мешки, пакеты и другая упаковочная тара.

К данной категории товаров относится тара различных видов и размеров, обычно используемая для упаковки, транспортировки, хранения или продажи товаров, имеющая или не имеющая декоративную ценность. В данную товарную позицию включаются картонки, ящики, коробки, сумки, кули, пакеты, мешки, картонные барабаны (контейнеры), изготовленные намоткой или любым другим методом и усиленные или не усиленные кольцевыми хомутами из других материалов, тубусы для отправки документов почтой, защитные мешки для одежды, банки, горшки и аналогичная тара (например, для молока или сливок), вощенные или невощенные. В

данную товарную позицию включаются также бумажные мешки или пакеты для специальных целей, такие как мешки для пылесосов, гигиенические пакеты для пассажиров, конверты и пакеты для грампластинок.

В данную товарную позицию включаются складывающиеся ящики и коробки. К ним относятся:

- картонки, ящики и коробки в виде отдельных изделий, плоские, но собираемые с помощью сгибов и прорезей (например, коробки для тортов); и

- контейнеры, собранные или предназначенные к сборке с помощью клея, скобок и т.д. только на одной стороне, при этом сама же конструкция контейнера обеспечивает средства формирования других сторон, хотя, где возможно, могут использоваться дополнительные средства крепления, такие как клеевая лента или скобки, чтобы обезопасить дно или крышку.

Изделия данной категории могут быть напечатанными, то есть с наименованием фирмы, инструкциями по использованию, иллюстрациями. Так, пакеты для упаковки семян с изображениями продуктов и указаниями по посеву в дополнение к наименованию фирмы, или пакеты для упаковки шоколада или каши с картинками, предназначенными для забавы детей, включаются в данную товарную позицию.

Изделия данной товарной позиции могут также быть упрочнены или иметь принадлежности из материалов, отличных от бумаги (например, текстильную подложку, деревянные опоры, веревочные ручки, уголки из металла или пластмассы).

(Б) Коробки для картотек, лотки для писем и аналогичные изделия, используемые в учреждениях, магазинах или в аналогичных целях.

К данной категории товаров относятся контейнеры, такие как картотеки, коробки для картотек, лотки для писем, коробки для хранения и аналогичные изделия, жесткие и имеющие более продолжительный срок службы и обычно лучшую отделку, чем упаковочная тара категории (А), описанная выше. Они используются для подшивки или хранения документов или инвентаря разного рода в учреждениях, магазинах, складах и т.д.

Эти изделия могут быть упрочнены или иметь принадлежности из небумажных материалов (например, петли, ручки, замыкающие приспособления из металла, древесины, пластмассы или текстильного материала). Они могут также снабжаться каркасами из металла, пластмассы и т.д. для установки указательных карточек.

В данную товарную позицию не включаются:

(а) изделия товарной позиции 4202 (дорожные принадлежности и т.д.);

(б) изделия из плетеной бумаги (товарная позиция 4602);

(в) бумага или картон с покрытием, ламинированные и напечатанные, товарной позиции 4811, представленные в рулонах, используемые для изготовления упаковок, промаркированные и имеющие сгибы для облегчения отрезания каждой отдельной упаковки от рулонов;

(г) альбомы для образцов или для коллекций (товарная позиция 4820);

(д) мешки и пакеты, тканые из бумажной пряжи, товарной позиции 6305.

4820 Журналы регистрационные, бухгалтерские книги, записные книжки, книги заказов, квитанционные книжки, блокноты для писем, памятных записок, дневники и аналогичные изделия, тетради, блокноты с промокательной бумагой, съемные переплеты (для сменных листов или другие), папки, скоросшиватели, самокопировальные деловые бланки, полистно проложенные копировальные наборы и прочие канцелярские товары, из бумаги или картона; альбомы для образцов или для коллекций и обложки для книг, из бумаги или картона:

4820 10 - журналы регистрационные, бухгалтерские книги, записные книжки, книги заказов, квитанционные книжки, блокноты для писем, памятных записок, дневники и аналогичные изделия

4820 20 - тетради

4820 30 - переплеты съемные (кроме обложек для книг), папки и скоросшиватели

4820 40 - самокопировальные деловые бланки и полистно проложенные копировальные наборы

4820 50 - альбомы для образцов или коллекций

4820 90 - прочие

В данную товарную позицию включаются разнообразные канцелярские товары, кроме товаров для переписки товарной позиции 4817 и товаров, упомянутых в примечании 10 к данной группе. В данную товарную позицию включаются:

(1) Журналы регистрационные, бухгалтерские книги, записные книжки всех видов, книги заказов, квитанционные книжки, папки для подшивки копий документов, дневники, блокноты для писем, памятных записок, книги для записи дел, адресов и книги, блокноты и т.д. для записи номеров телефонов;

(2) Тетради. Они могут просто содержать листы линованной бумаги, но могут также иметь напечатанные примеры написания для копирования вручную.

Учебные рабочие тетради, иногда называемые рабочими тетрадями, содержащие или не содержащие повествовательные тексты, с напечатанными текстовыми вопросами или упражнениями, необходимыми для непосредственного их использования в качестве учебных пособий и обычно с пропусками места для заполнения от руки, не включаются (товарная позиция 4901). Детские рабочие тетради, состоящие главным образом из картинок с сопроводительными текстами, предназначенные для письма или других упражнений, также не включаются (товарная позиция 4903).

(3) Съемные переплеты для подшивки отдельных листов, журналов или для аналогичных целей (например, зажимные, пружинные, винтовые, кольцевые съемные переплеты) и папки, скоросшиватели (дела), файлы (исключая коробки для картотек).

(4) Самокопировальные деловые бланки: наборы бланков, отпечатанных на самокопировальной бумаге или полистно проложенные копировальной бумагой. Эти бланки используются для производства многочисленных копий и могут быть длительного или разового использования. Они содержат печатный материал, который нуждается во внесении дополнительной информации при заполнении.

(5) Полистно проложенные копировальные наборы: они аналогичны самокопировальным деловым бланкам, но не содержат печатного материала или содержат только опознавательную информацию, такую как размещаемую на печатных бланках писем. Они широко используются для печати многочисленных копий и аналогично большинству самокопировальных деловых бланков скрепляются вместе с помощью проклеенных и перфорированных корешков.

(6) Альбомы для образцов или для коллекций (например, марок, фотографий).

(7) Прочие канцелярские товары, такие как блокноты с промокательной бумагой (складные или нескладные).

(8) Обложки для книг (обложки-сшиватели и обложки пылезащитные), с напечатанными текстами (названием и т.д.) или иллюстрациями или ненапечатанные.

Некоторые изделия данной товарной позиции часто содержат значительное количество печатного материала, но включаются в данную товарную позицию (а не в группу 49) при условии, что печатный материал является несущественным для их основного использования, например, в качестве бланков (предназначенных главным образом для заполнения вручную или на пишущей машинке) и дневников (в основном для письма).

Изделия данной товарной позиции могут быть скреплены с использованием материалов, отличных от бумаги (например, кожи, пластмассы или текстильного материала), и иметь упрочняющие детали или фитинги из металла, пластмассы и т.д.

С другой стороны, такие изделия, как настольные блоки бумаги для записей, состоящие преимущественно из древесины, мрамора и т.д., должны классифицироваться как изделия из древесины, мрамора и т.д. в зависимости от конкретного случая. Свободные листы бумаги для упражнений и другой писчей бумаги, включая перфорированные листы для книг со сменными листами, обычно включаются в товарную позицию 4802, 4810, 4811 или 4823 в зависимости от конкретного случая. Отдельные листы для альбомов также не включаются в данную товарную позицию, они включаются в другие товарные позиции в соответствии с их характеристиками.

В данную товарную позицию не включаются:

(а) чековые книжки (товарная позиция 4907);

(б) бланки абонементных проездных билетов (товарная позиция 4911);

(в) лотерейные билеты всех видов, в том числе “скретч-карты” и билеты лотереи томбола (обычно товарная позиция 4911).

4821 Ярлыки и этикетки всех видов, из бумаги или картона, напечатанные или ненапечатанные (+): 4821 10 - напечатанные 4821 90 - прочие

В данную товарную позицию включается все разнообразие бумажных или картонных ярлыков и этикеток, прикрепляемых к изделию любого типа для указания вида материала, вида изделия, принадлежности, назначения, цены и т.д. Они могут быть приклеивающиеся (гуммированные или самоклеящиеся) или прикрепляемые другими способами, например, шнурком.

Эти ярлыки и этикетки могут быть одноцветными, в различной степени напечатанными с текстами или рисунками, гуммированными, снабженными завязками, зажимами, крючками или другими крепежными элементами или упрочнены металлом или другими материалами. Они могут быть перфорированными или представлены в листах или книжечках.

Самоклеящиеся напечатанные наклейки, предназначенные для использования, например, в целях рекламы, оповещения или простого украшения, например, "комические наклейки" и "оконные наклейки", не включаются (товарная позиция 4911).

В данную товарную позицию не включаются "бирки", состоящие из относительно прочного листа недорогого металла, оклеенного с одной или с двух сторон тонким листом бумаги, напечатанного или ненапечатанного (товарные позиции 7326, 7616, 7907 и т.д. или товарная позиция 8310).

Пояснение к субпозиции.

Субпозиция 482110

В данную субпозицию включаются все напечатанные ярлыки и этикетки независимо от содержания или количества печати. Ярлыки и этикетки, которые содержат печатное изображение в виде линий или других простых оформлений или включающие только небольшие узоры или другие символы, считаются "напечатанными" в соответствии с положениями данной субпозиции.

4822 Бобины, катушки, шпули и аналогичные держатели, из бумажной массы, бумаги или картона (перфорированные или неперфорированные, армированные или неармированные):

4822 10 - используемые для намотки текстильных нитей

4822 90 - прочие

В данную товарную позицию включаются бобины, трубки, катушки, шпули, конические бобины и аналогичные держатели для намотки нитей или проволоки для последующего промышленного использования или для розничной продажи. В нее также включаются цилиндрические гильзы (с открытыми концами или закрытые), используемые для намотки ткани, бумаги или другого материала.

Эти изделия могут изготавливаться из картона, намотанных листов бумаги или из прессованной или формованной бумажной массы (см. предпоследний абзац общих положений к данной группе). Иногда они перфорированы. Они могут быть

проклеенными, пропитанными или покрытыми пластмассой и т.д., но такие изделия, которые имеют свойство товаров из слоистой пластмассы, не включаются (группа 39).

Бобины, трубки, катушки и т.д. могут иметь упрочняющие детали или фитинги, на одном или двух концах, из древесины, металла или других материалов.

В данную товарную позицию не включаются плоские держатели различных форм, используемые для аналогичных целей (товарная позиция 4823).

4823 Бумага, картон, целлюлозная вата и полотно из целлюлозных волокон, прочие, нарезанные по размеру или форме; изделия из бумажной массы, бумаги, картона, целлюлозной ваты или полотна из целлюлозных волокон, прочие:

4823 20 - бумага и картон фильтровальные

4823 40 - бумага разграфленная для регистрирующих приборов, в рулонах, листах и дисках

- подносы, блюда, тарелки, чашки и аналогичные изделия, из бумаги или картона:

4823 61 -- из бамбука

4823 69 -- прочие

4823 70 - изделия из бумажной массы, литые или прессованные

4823 90 - прочие

В данную товарную позицию включаются:

(А) Бумага и картон, целлюлозная вата и полотно из целлюлозных волокон, не включенные в предыдущие товарные позиции данной группы:

- в полосах или лентах, или рулонах шириной не более 36 см;

- в прямоугольных (включая квадратные) листах, у которых ни одна из сторон не превышает 36 см в развернутом виде;

- нарезанные по форме, отличной от прямоугольной (включая квадратную).

Следует отметить, однако, что бумага и картон в полосах или лентах, или рулонах, или в прямоугольных (включая квадратные) листах любого размера товарных позиций 4802, 4810 и 4811 включаются в данные товарные позиции.

(Б) Изделия из бумажной массы, бумаги, картона, целлюлозной ваты или полотна из целлюлозных волокон, не включенные в предыдущие товарные позиции данной группы и не исключенные примечанием 2 к данной группе.

Таким образом, в данную товарную позицию включаются:

(1) фильтровальные бумага и картон (сложенные или несложенные). Обычно они имеют форму, отличную от прямоугольной (включая квадратную), такие как круглые фильтровальные бумага и плиты;

(2) печатные шкалы в форме, отличной от прямоугольной (включая квадратную), для регистрирующих приборов;

(3) бумага и картон, используемые для письма, печати или других графических целей, не включенные в предыдущие товарные позиции данной группы, нарезанные по форме, отличной от прямоугольной (включая квадратную);

- (4) подносы, блюда, тарелки, чашки и аналогичные изделия, из бумаги или картона;
- (5) литые или прессованные изделия из бумажной массы;
- (6) бумажные полосы или ленты без покрытия (сложенные или несложенные) для плетения или других целей, кроме графических;
- (7) бумажная "шерсть" (то есть узкие полосы в спутанной массе, используемые для упаковки);
- (8) оберточная бумага для кондитерских изделий, фруктов и другая оберточная бумага, нарезанная по размеру;
- (9) карточки и бумага для тортов; крышки для баночек для джема; бумага, придающая форму сумкам;
- (10) перфорированная бумага и картонные перфокарты для жаккардовых или аналогичных машин (см. примечание 11 к данной группе), то есть уже снабженные отверстиями, необходимыми для контроля станка ("пробитые" бумажные и картонные карты);
- (11) бумажные кружева и украшения; кромки для выступов;
- (12) бумажные прокладки и шайбы;
- (13) подложки для штампов, уголки для закрепления фотографий и фотоподложки, усилительные уголки для чемоданов;
- (14) текстильные прядильные коробки; плоские держатели для наматывания нити, ленты и т.д.; литые бугорчатые листы для упаковки яиц;
- (15) оболочки для колбасных изделий;
- (16) лекала, модели и шаблоны для платья, собранные или несобранные;
- (17) опахала и веера, с бумажными рамами или с бумажными пластинами и с рамами из любого материала, а также отдельно представленные бумажные рамы. Однако опахала и веера с рамами из драгоценного металла включаются в товарную позицию 7113.

В дополнение к изделиям, исключенным примечанием 2 к данной группе, в данную товарную позицию не включаются:

- (а) бумага липкая от мух (товарная позиция 3808);
- (б) полосы, пропитанные диагностическими или лабораторными реагентами (товарная позиция 3822);
- (в) древесно-волоконистые плиты (товарная позиция 4411);
- (г) полосы или ленты из бумаги без покрытия, используемой для письма, печати или других графических целей товарной позиции 4802;
- (д) полосы или ленты из бумаги с покрытием, ламинированной или пропитанной товарных позиций 4810 или 4811;
- (е) лотерейные билеты всех видов, в том числе "скретч-карты" и билеты лотереи томбола (обычно в товарной позиции 4911);
- (ж) бумажные солнцезащитные зонты (товарная позиция 6601);

- (з) искусственные цветы, листья, плоды и их части (товарная позиция 6702);
- (и) изоляторы и другие электротехнические товары (группа 85);
- (к) изделия группы 90 (например, ортопедические приспособления или демонстрационная аппаратура, диски для научных инструментов);
- (л) циферблаты для часов всех видов (товарная позиция 9114);
- (м) гильзы и пыжи для патронов (товарная позиция 9306);
- (н) абажуры (товарная позиция 9405).

Группа 49

Печатные книги, газеты, репродукции и другие изделия полиграфической промышленности; рукописи, машинописные тексты и планы

Примечания:

1. В данную группу не включаются:

- (а) фотографические негативы или позитивы на прозрачной основе (группа 37);
- (б) рельефные географические карты, планы или глобусы, отпечатанные или неотпечатанные (товарная позиция 9023);
- (в) игральные карты или прочие товары группы 95; или
- (г) подлинники гравюр, эстампов или литографий (товарная позиция 9702), марки почтовые или марки госпошлин, знаки почтовой оплаты, включая первого дня гашения, почтовые канцелярские принадлежности или аналогичные предметы товарной позиции 9704, антиквариат возрастом более 100 лет или прочие изделия группы 97.

2. В группе 49 термин "печатный" распространяется также на материалы, воспроизведенные на множительных машинах, полученные с помощью вычислительной машины, а также путем тиснения, фотографирования, фотокопирования, термокопирования или машинописи.

3. Газеты, журналы и другие периодические издания в переплетах, за исключением бумажных, и подшивки газет, журналов или других периодических изданий количеством более одного экземпляра под одной обложкой включаются в товарную позицию 4901 независимо от наличия в них рекламного материала.

4. В товарную позицию 4901 также включаются:

- (а) сборники печатных репродукций, например, произведений искусства или рисунков с пояснительным текстом, с пронумерованными страницами в форме, удобной для брошюровки в один или несколько томов;
- (б) иллюстрированные приложения, сопровождающие и дополняющие переплетенные тома; и
- (в) печатные части книг или брошюр в виде подобранных или отдельных листов или сигнатур, составляющих все произведение или его часть и предназначенных для переплета.

Однако репродукции картин или иллюстрации без пояснительного текста в форме сигнатур или отдельных листов включаются в товарную позицию 4911.

5. При условии соблюдения положений примечания 3 к данной группе, в товарную позицию 4901 не включаются публикации, которые, по существу, посвящены рекламе (например, брошюры, проспекты, листовки, торговые каталоги, ежегодники, публикуемые торговыми ассоциациями, туристические проспекты). Подобные публикации включаются в товарную позицию 4911.

6. В товарной позиции 4903 термин "книжки-картинки детские" означает книги для детей, в которых основной интерес представляют картинки, а текст является вспомогательным.

ОБЩИЕ ПОЛОЖЕНИЯ

За некоторыми исключениями, приведенными ниже, в данную группу включается вся печатная продукция, основной характер и назначение которой определяются наличием напечатанных узоров, букв или изображений.

С другой стороны, кроме товаров товарной позиции 4814 или 4821, бумага, картон или целлюлозная вата или изделия из них, в которых печатный материал является несущественным по отношению к их основному назначению (например, напечатанные оберточная бумага и канцелярские принадлежности), относятся к группе 48. Напечатанные текстильные изделия, такие как шарфы или носовые платки, в которых печатный материал служит главным образом украшением и не влияет на основное свойство изделий, материалы для вышивки и подготовленные гобеленовые холсты с напечатанными рисунками также попадают в раздел XI.

Товары товарной позиции 3918, 3919, 4814 или 4821 также не включаются в данную группу, даже если они имеют напечатанные узоры, буквы или изображения, специально на них нанесенные для их основного назначения.

Термин "печатный" в данной группе означает воспроизведение не только несколькими методами обычного ручного печатания (например, отпечатки с гравюром или гравюром на древесине, кроме оригиналов) или механического печатания (высокая, офсетная, литография, фотогравюра и т.д.), но также воспроизведение на множительных машинах, воспроизведение с помощью вычислительной машины, тиснение, фотографию, фотокопирование, термокопирование или машинопись (см. примечание 2 к данной группе) независимо от формы символов, которыми выполняется печать (например, буквы любого алфавита, цифры, стенографические знаки, азбука Морзе или другие кодовые символы, шрифт Брайля, нотные записи, картины, диаграммы). Термин, однако, не относится к цветному или декоративному печатанию или печати повторяющегося рисунка.

В группу также включаются аналогичные изделия, выполненные от руки (включая нарисованные от руки карты и планы), и подкопирочные экземпляры рукописных или машинописных текстов.

Товары данной группы выполняются в основном на бумаге, но могут быть выполнены и на других материалах при условии, что они соответствуют характеристикам, описанным в первом абзаце данных общих положений. Однако буквы, цифры, знаки и аналогичные изображения для вывесок магазинов и витрин с напечатанными картинками или текстом из керамики, стекла или недорогого металла включаются в товарные позиции 6914, 7020 и 8310, соответственно, или в товарную позицию 9405, если они световые.

В дополнение к обычным видам печатной продукции (например, книгам, газетам, брошюрам, репродукциям, рекламным материалам), в данную группу включаются такие изделия, как: печатные переводные картинки (декалькомания); печатные или иллюстрированные почтовые открытки, поздравительные карточки; календари, карты, планы и чертежи; почтовые марки, марки госпошлин или аналогичные марки. Микрокопии изделий данной группы на непрозрачных основах включаются в товарную позицию 4911. Микрокопии получают с помощью оптического устройства, которое сильно уменьшает размеры фотографируемых документов; микрокопии обычно необходимо читать с помощью увеличительного устройства.

В данную группу также не включаются:

(а) фотографические негативы или позитивы на прозрачной основе (например, микрофильмы) группы 37;

(б) товары группы 97.

4901 Печатные книги, брошюры, листовки и аналогичные печатные материалы, сброшюрованные или в виде отдельных листов:

4901 10 - в виде отдельных листов, сфальцованные или несфальцованные

- прочие:

4901 91 -- словари, энциклопедии и их серийные выпуски

4901 99 -- прочие

В данную товарную позицию включаются фактически все издания и печатные материалы для чтения, иллюстрированные или неиллюстрированные, за исключением рекламного материала и более специфической продукции, включаемых в другие товарные позиции данной группы (особенно в товарную позицию 4902, 4903 или 4904). В нее включаются:

(А) Книги и буклеты, состоящие преимущественно из текстового материала любого вида и напечатанного на любом языке или любым шрифтом, включая шрифт Брайля или стенографию. К ним относятся литературные работы всех видов, учебники (включая учебные рабочие тетради, иногда называемые рабочими тетрадями) с повествовательными текстами, содержащими вопросы или упражнения (обычно с

пропусками места для заполнения от руки), или без них; технические публикации; справочную литературу, такую как словари, энциклопедии и справочники (например, телефонные справочники, включая "желтые страницы"); каталоги для музеев и публичных библиотек (но не торговые каталоги); книги религиозного содержания, такие как молитвенники и сборники церковных гимнов (кроме сборников нот гимнов товарной позиции 4904); детские книги (кроме детских книг-картинок, книг для рисования или для раскрашивания товарной позиции 4903). Такие книги могут быть переплетены (в бумажный переплет или с мягкой или твердой обложкой) в одном или более томах или могут быть в виде печатных листов, составляющих полное произведение или часть законченного произведения и предназначенных для переплета.

Пылезащитные обложки, зажимы, закладки и другие второстепенные принадлежности, представленные с книгами, считаются частью книги.

(Б) Брошюры, технические проспекты и листовки, состоящие из нескольких листов читаемого материала, скрепленных вместе (например, скобками) или не скрепленных, или даже из одного листа.

Они включают публикации, такие как краткие научные тезисы и монографии, инструкции и т.д., выпускаемые правительственными учреждениями или другими органами, трактаты, листы с гимнами и т.д.

К данной категории не относятся печатные карточки, содержащие персональные поздравления, послания или сообщения (товарная позиция 4909), а также печатные бланки, требующие для заполнения определенной дополнительной информации (товарная позиция 4911).

(В) Текстовый материал в виде листов для скрепления в переплетах для сменных листов.

В данную товарную позицию также включаются:

(1) газеты, журналы и другие периодические издания в переплетах, отличающихся от бумажных, и подшивки газет, журналов или других периодических изданий количеством более одного экземпляра под одной обложкой, независимо от наличия в них рекламного материала;

(2) переплетенные художественно оформленные книги (кроме детских книг-картинок товарной позиции 4903);

(3) собрания печатных репродукций произведений искусства, рисунков и т.д. с пояснительным текстом (например, биографией художника), с пронумерованными страницами, и образующие законченное изделие, предназначенное для переплета;

(4) иллюстрированные приложения, сопровождающие и дополняющие переплетенные тома, содержащие пояснительный текст.

Другие иллюстрированные издания не включаются в данную товарную позицию и обычно включаются в товарную позицию 4911.

При условии соблюдения положений примечания 3 к данной группе в данную товарную позицию также не включаются все издания, которые, по существу, посвящены рекламе (включая туристические проспекты), и те, которые публикуются для рекламных целей торговыми структурами или в их интересах, даже если они не содержат материал явно рекламного значения. Такие рекламные издания включают, например, торговые каталоги, ежегодники, публикуемые торговыми ассоциациями, содержащие определенное количество информационного материала вместе со значительным числом объявлений со стороны членов ассоциации и публикаций, привлекающих внимание к продуктам или услугам, предоставляемым заказчиком издания. В данную товарную позицию также не включаются издания, содержащие непрямую или скрытую рекламу, то есть публикации, которые хотя и посвящены, по существу, рекламе, но представлены таким образом, что создается впечатление об их нерекламном характере.

С другой стороны, такие публикации, как научные тезисы, издаваемые фирмами-производителями или для них, и те публикации, которые просто описывают тенденции развития, прогресс или деятельность в конкретной сфере торговли или отрасли промышленности, но не имеющие прямого или скрытого рекламного значения, могут входить в данную товарную позицию.

В данную товарную позицию не включаются:

(а) копировальные и переводные бумаги с текстами или рисунками для воспроизведения, находящиеся в определенной последовательности (товарная позиция 4816);

(б) дневники и прочие канцелярские книги товарной позиции 4820, то есть те, которые главным образом, предназначены для заполнения вручную или на пишущей машинке;

(в) газеты, журналы и прочие периодические издания в отдельных экземплярах, непереплетенные или переплетенные только в бумажный переплет (товарная позиция 4902);

(г) детские рабочие тетради, состоящие в основном из картинок с сопроводительными текстами, для письма или других упражнений (товарная позиция 4903);

(д) ноты (товарная позиция 4904);

(е) атласы (товарная позиция 4905);

(ж) части книг в виде сигнатур или отдельных листов, представляющие собой изобразительный материал без печатного текста (товарная позиция 4911).

4902 Газеты, журналы и прочие периодические издания, иллюстрированные или неиллюстрированные, содержащие или не содержащие рекламный материал:

4902 10 - издаваемые не менее четырех раз в неделю

4902 90 - прочие

Отличительной особенностью публикаций данной товарной позиции является то, что они составляют одно издание в продолжающейся серии, публикуемое под одинаковым названием через регулярные промежутки времени, причем каждый выпуск датирован (даже просто путем указания периода года, например, "весна 1996") и зачастую также нумерован. Они могут быть переплетенными или переплетенными в бумажный переплет, но если они переплетены другим способом или состоят более чем из одного выпуска под одной обложкой, то в данную товарную позицию не включаются (товарная позиция 4901). Эти издания обычно образуют, по существу, читаемый материал, но они могут быть также иллюстрированными и даже состоять преимущественно из иллюстративного материала. Они также могут содержать рекламный материал.

Виды публикаций, включенных в данную товарную позицию:

(1) Газеты, ежедневные или еженедельные, в виде нескрепленных листов печатного материала, состоящего главным образом из текущих новостей общего интереса, обычно вместе с литературными статьями на текущие, исторические, биографические и другие темы. Также они обычно содержат значительное количество иллюстраций и рекламы.

(2) Журналы и прочие периодические издания, выпускаемые еженедельно, через две недели, ежемесячно, ежеквартально или через полгода, как в виде газет, так и в виде изданий в бумажном переплете. Они могут посвящаться главным образом публикации информации специального характера или представлять интерес для определенного круга лиц (например, юридическая, медицинская, финансовая, коммерческая, светская или спортивная информация). В последнем случае их часто публикуют заинтересованные организации или для заинтересованных организаций. Они могут быть предназначены для более широкого круга лиц, такие как обычные журналы с беллетристикой. Они включают периодические издания, публикуемые известными промышленными предприятиями или для них (например, производителями автомобилей) в целях повышения интереса к их продукции, причем специализированные журналы обычно распространяются только среди промышленных и т.п. заинтересованных организаций, и периодические издания, такие как журналы мод, которые выпускаются фирмой или ассоциацией для рекламных целей.

Части больших работ (таких как справочники) иногда публикуются еженедельно, через две недели и т.д., отдельные выпуски сверх ограниченного и predetermined периода не считаются периодическими изданиями и включаются в товарную позицию 4901.

Приложения, такие как картины, выкройки и т.д., выпускаемые с газетами или периодическими изданиями и обычно продаваемые с ними, считаются частью этих изданий.

Макулатура из старых газет, журналов или прочих периодических изданий включается в товарную позицию 4707. 4903 Книги-картинки, книги для рисования или для раскрашивания, детские

В данную товарную позицию включаются книги с картинками, которые предназначены для детей, их развлечения или служат руководством при их первых шагах в начальном образовании, при условии, что картинки представляют основной интерес и не являются дополнением к тексту (см. примечание 6 к данной группе).

Эта категория включает, например, азбуки с картинками, а также книги, в которых содержание передается серией эпизодических картинок, сопровождаемых надписями или краткими рассказами, относящимися к каждой отдельной картинке. Она также включает детские рабочие тетради, состоящие в основном из картинок с сопроводительными текстами, для письма или других упражнений.

В данную товарную позицию не включаются книги, даже с большим количеством иллюстраций, написанные в форме непрерывного повествования с иллюстрациями отобранных эпизодов. Они относятся к товарной позиции 4901.

Книги данной товарной позиции печатаются на бумаге, ткани и т.д. и включают детские книги-игрушки.

Детская книга-картинка с поднимающимися или передвижными фигурами также включается в данную товарную позицию, но если изделие по своему существу является игрушкой, то оно в данную товарную позицию не включается (группа 95). Аналогично детская книга-картинка, содержащая картинки или модели для вырезания, остается в данной товарной позиции при условии, что "вырезки" являются второстепенной деталью, но если для вырезания предназначено более половины страниц (включая обложки), независимо от того, полностью или частично, то изделие, даже содержащее определенное количество текста, считается игрушкой (группа 95).

В данную товарную позицию включаются также детские книги для рисования или раскрашивания. Они состоят преимущественно из переплетенных страниц (иногда в виде снимаемых открыток), содержащих простые рисунки для копирования или контуры картинок с напечатанными инструкциями или без них для рисования или раскрашивания; иногда для руководства помещаются раскрашенные иллюстрации. Они также включают аналогичные книги с "невидимыми" контурами или цветом, которые можно сделать видимыми, потирая карандашом или смачивая кисточкой, а также книги, в которых небольшие количества акварельной краски, требуемые для раскрашивания, содержатся в самой книге (например, в виде палитры).

4904 Ноты, печатные или рукописные, в переплете или непереплетенные, иллюстрированные или неиллюстрированные

В данную товарную позицию включаются ноты всех видов для инструментальной музыки или пения, печатные или рукописные, в переплете или непереплетенные, иллюстрированные или неиллюстрированные, независимо от системы написания нот (

например, основной тон соль-фа, нотные записи на пяти линейках, номерные символы, ноты Брайля).

Ноты в данной товарной позиции могут быть напечатанными или написанными на бумаге или другом материале и могут быть в виде отдельных листов (включая картонные), переплетенных книг и т.д., иллюстрированные или неиллюстрированные, сопровождаемые словами или без слов.

В дополнение к более обычным видам напечатанных или рукописных нот, в данную товарную позицию включаются такие произведения, как сборники нот гимнов, партитуры (включая миниатюрные) и книги по обучению музыке (самоучители), при условии, что они содержат учебные музыкальные произведения и упражнения наряду с текстом.

Пылезащитные обложки, которыми снабжаются такие ноты, считаются их частью.

В данную товарную позицию не включаются:

(а) печатные книги, каталоги и т.д., содержащие нотный материал, который является несущественным или просто иллюстрирует текст, например, конкретная тема или мотив, относящийся к тексту книги (товарная позиция 4901 или 4911);

(б) карты, диски и валики для механических инструментов (товарная позиция 9209).

4905 Карты географические и гидрографические или аналогичные карты всех видов, включая атласы, настенные карты, топографические планы и глобусы, отпечатанные:

4905 10 - глобусы

- прочие:

4905 91 - - в виде книг

4905 99 - - прочие

В данную товарную позицию включаются все отпечатанные глобусы (например, земные, лунные или астрономические), карты, схемы и планы с изображениями природных или искусственных особенностей стран, городов, морей, карты звездного неба и т.д., причем для указания контуров и т.д. используются условные знаки. Карты и схемы, имеющие пояснительный материал, также включаются в данную товарную позицию.

Эти изделия могут быть отпечатаны на бумаге или другом материале (например, ткани), быть армированными или неармированными, а также могут быть в виде отдельных или сфальцованных листов или состоять из собрания таких листов, переплетенных вместе в виде книги (например, атлас). Изделия могут снабжаться подвижными индикаторами и роликами и иметь прозрачные защитные покрытия или другие принадлежности.

В данную товарную позицию включаются, *inter alia*:

географические карты (включая секторы для глобусов), дорожные карты, настенные карты, атласы, гидрографические, географические и астрономические карты,

геологические обзоры, топографические планы (например, планы городов или районов)

В нее также включают отпечатанные глобусы с внутренней подсветкой при условии, что они не являются просто игрушками.

В данную товарную позицию не включаются:

(а) книги, содержащие карты или планы в качестве вспомогательных материалов (товарная позиция 4901);

(б) карты, планы и т.д., выполненные от руки, их подкопирочные экземпляры и фоторепродукции (товарная позиция 4906);

(в) аэрофотосъемка или ландшафтные фотографии, топографически точные или неточные, при условии, что они не представляют собой законченные карты, схемы или планы (товарная позиция 4911);

(г) схематические карты, предназначенные для демонстрации в качестве наглядных пособий по определенным техническим, туристическим или другим видам деятельности, схемы железных дорог и т.д. какой-либо страны или района (товарная позиция 4911);

(д) текстильные изделия, например, шарфы или носовые платки, с картами, напечатанными для декоративных целей (раздел XI);

(е) рельефные географические карты, планы и глобусы, напечатанные или ненапечатанные (товарная позиция 9023).

4906 Планы и чертежи для архитектурных, инженерных, промышленных, коммерческих, топографических или аналогичных целей, представляющие собой оригиналы, выполненные от руки; тексты рукописные; фоторепродукции на сенсibilизированной бумаге и подкопирочные экземпляры вышепоименованных товаров

В данную товарную позицию включаются промышленные планы и чертежи, предназначенные для того, чтобы показать расположение и связь частей или деталей зданий, машин или других конструкций в том виде, как они есть, либо быть в качестве руководства для строителей или производителей этих конструкций (например, архитектурные или инженерные планы и чертежи). Планы и чертежи могут включать спецификации, указания и т.д., напечатанные или ненапечатанные.

В данную товарную позицию также включаются чертежи и наброски для рекламных целей (например, эскизы моделей, рисунки плакатов, проекты для керамики, обоев, ювелирных изделий, мебели).

Следует отметить, что такие изделия включаются в данную товарную позицию, только если представляют собой оригиналы, выполненные от руки, или фоторепродукции на сенсibilизированной бумаге, или подкопирочные экземпляры таких оригиналов.

Карты, схемы и топографические планы в отпечатанном виде включаются в товарную позицию 4905, в данную товарную позицию они включаются в том случае, если являются оригиналами, выполненными от руки, или их подкопирочными экземплярами, или фоторепродукциями на сенсibilизированной бумаге.

В данную товарную позицию также включаются рукописные тексты (включая стенографию, но не включая ноты), а также их подкопирочные экземпляры или фоторепродукции на сенсibilизированной бумаге, переплетенные или непереpletенные.

В данную товарную позицию не включаются:

(а) копировальные и переводные бумаги с написанными или напечатанными текстами для размножения (товарная позиция 4816);

(б) отпечатанные планы и чертежи (товарная позиция 4905 или 4911);

(в) машинописные тексты (включая подкопирочные экземпляры) и копии рукописных или машинописных текстов, полученные на множительных машинах (товарная позиция 4901 или 4911).

4907 Почтовые марки, марки госпошлин или аналогичные марки, негашеные, текущего или нового выпуска в стране, в которой они имеют или будут иметь признанную номинальную стоимость; гербовая бумага; банкноты; чековые книжки; акции, облигации или бонды и аналогичные виды ценных бумаг

Характерной особенностью изделий данной товарной позиции является то, что, будучи выпущенными (если необходимо, после заполнения и утверждения) соответствующими властями, они имеют доверительную стоимость выше фактической стоимости.

К этим изделиям относятся:

(А) Напечатанные марки, неиспользованные (то есть негашеные) и текущего или нового выпуска в стране, в которой они имеют или будут иметь признанную номинальную стоимость.

Марки данной товарной позиции печатаются на бумаге, обычно гуммированной, с различными изображениями и различных цветов, и имеют напечатанные указания их стоимости, а иногда и их особого использования или использования, для которого они предназначены.

К ним относятся:

(1) Почтовые марки, обычно используемые для предварительной оплаты почтовых услуг, но в некоторых странах также используемые как марки госпошлин (например, для квитанций или сертификатов). Марки "почтовых сборов", используемые для доплаты за письма, на которые поставлен штамп и т.д., также включаются.

(2) Марки госпошлин, используемые для наклеивания на различные документы: юридические, коммерческие и т.д., и иногда к товарам как средство платежа правительственных налогов или пошлин на сумму, равную указанной стоимости марок.

В данную товарную позицию включаются марки госпошлин в форме ярлыков для прикрепления к определенным видам налогооблагаемых товаров как свидетельство платежа пошлин.

(3) Другие марки, например, покупаемые населением в качестве средства платежа, принудительного или добровольного, государству или другим общественным властям, например, как вклад в государственное благосостояние или другие проекты социального обслуживания или как национальные сбережения.

В данную товарную позицию не включаются:

(а) ваучеры в виде марок, иногда выпускаемых розничными торговцами для своих клиентов в качестве скидки за покупки, религиозные марки, выпускаемые для школьников, марки, выпускаемые благотворительными организациями, и т.д., как средства увеличения фондов или создания рекламы и "сберегательные марки", выпускаемые частными или коммерческими организациями для потребителей (товарная позиция 4911);

(б) использованные марки и неиспользованные марки нетекущего или нового выпуска в стране, для которой они предназначены (товарная позиция 9704).

(Б) Проштампованные конверты, карточки для переписки, почтовые открытки и т.д., на которых имеются непогашенные отпечатки или оттиски почтовых марок, описанных выше, текущего или нового выпуска в стране, в которой они имеют или будут иметь признанную номинальную стоимость, или с почтовой отметкой "ответ оплачен".

(В) Другая гербовая бумага, такая как официальные формы, бланки (например, для юридических документов, подлежащих обложению госпошлинами), с отпечатками или оттисками марок госпошлин.

(Г) Банкноты. Этот термин означает векселя всех достоинств, выпущенные государством или утвержденные эмиссионными банками для использования в качестве валюты или законного платежного средства в стране выпуска или других странах. Он включает банкноты, которые во время предъявления еще или уже не являются законным платежным средством в любой стране. Однако банкноты, представленные в виде коллекции или отдельных коллекционных предметов, включаются в товарную позицию 9705.

(Д) Чековые книжки - это проштампованные или нештампованные чековые бланки, часто в бумажной обложке или в виде буклета, выпускаемые банками, включая почтовые банки в некоторых странах, для использования их клиентами.

(Е) Акции, облигации или бонусы и аналогичные виды ценных бумаг. Эти официальные документы, выпущенные, или для выпуска, общественными или частными организациями, предоставляющие право собственности или дающие право на определенные финансовые интересы, товары или прибыли, указанные в них. Кроме упомянутых свидетельств, эти документы включают аккредитивы, переводные векселя,

дорожные чеки, коносаменты, документы, подтверждающие право собственности, и купоны на дивиденды. Они обычно требуют заполнения и утверждения.

Банкноты, чековые книжки, акции и т.д., сертификаты обычно печатаются на специальной бумаге со специальными водяными знаками или другими отметками и обычно нумерованы по сериям. Лотерейные билеты, напечатанные на специальной бумаге с защитой и нумерованные по сериям, однако, не включаются в данную товарную позицию и обычно включаются в товарную позицию 4911.

Товары описанных видов включаются в данную товарную позицию, когда их количество является коммерческой сделкой обычно организации, которая имеет право на выпуск, независимо от того, требуют или не требуют документы (например, облигации) заполнения и утверждения.

4908 Картинки переводные (декалькомания):

4908 10 - картинки переводные (декалькомания), способные стекловаться

4908 90 - прочие

Переводные картинки (декалькомания) состоят из картинок, изображений или надписей в одном или многих цветах, литографированных или отпечатанных другим способом на поглощающей легковесной бумаге (или иногда тонких прозрачных листах пластмассы), покрытой препаратом, таким как крахмал и смола, чтобы получить отпечаток, который сам по себе покрыт адгезивом. Эта бумага часто имеет более плотную бумагу-основу. Изображения иногда печатаются на металлическом листе.

Когда печатную бумагу увлажняют и слегка придавливают к твердой поверхности (например, стеклу, керамике, дереву, металлу, камню или бумаге), отпечатанное покрытие вместе с картинкой и т.д. переводится на эту поверхность.

В данную товарную позицию включаются также переводные картинки, способные стекловаться, например, переводные картинки, отпечатанные со стекловидными препаратами товарной позиции 3207.

Переводные картинки могут использоваться для декоративных или утилитарных целей, например, для декорирования керамики или стекла, или для маркировки разнообразных изделий, таких как транспортные средства, машины и инструменты.

Переводные картинки, изготавливаемые и применяемые преимущественно для детских забав, также включены в данную товарную позицию, как и переводные картинки для вышивки или переводные картинки для трикотажа, состоящие из бумаги, на которую изображение наносится пигментом, переходящим обычно на поверхность ткани при проглаживании горячим утюгом.

Изделия, описанные выше, не следует рассматривать как продукцию, известную как бумага прозрачная для окон, которая попадает в товарную позицию 4814 или 4911 (см. пояснения к товарной позиции 4814).

В данную товарную позицию не включается также переводная бумага, известная как фольга для тиснения, имеющая покрытие из металла, металлического порошка или

пигмента и используемая для печати на обложках книг, шляпных лентах и т.д. (товарная позиция 3212). Прочая переводная бумага, используемая в литографии, включается в товарную позицию 4809 или 4816.

4909 Открытки почтовые печатные или иллюстрированные; карточки с напечатанными поздравлениями, посланиями или сообщениями, иллюстрированные или неиллюстрированные, с конвертами или без конвертов, с украшениями или без украшений

В данную товарную позицию включаются:

(i) печатные или иллюстрированные почтовые открытки независимо от того, используются ли они в личных, коммерческих или рекламных целях; и

(ii) карточки с напечатанными поздравлениями, посланиями или сообщениями, приуроченные к любым событиям. Такие печатные карточки могут быть иллюстрированными или неиллюстрированными и могут быть с конвертами или украшениями или без них.

Эти изделия включают:

(1) Художественные почтовые открытки, то есть такие открытки, на которых напечатаны указания к их использованию в качестве почтовых открыток и у которых вся или большая часть одной стороны посвящена художественному изображению любого рода. Аналогичные изделия, но без таких указаний к использованию, включаются как картинки в товарную позицию 4911. Художественные почтовые открытки могут быть в листах или в виде буклета. Печатные почтовые открытки, в которых изобразительный материал не является главной особенностью (например, некоторые почтовые открытки с рекламным материалом или маленькими картинками), также попадают в данную товарную позицию. Однако в данную товарную позицию не включаются почтовые открытки, имеющие напечатанные или тисненные почтовые марки (товарная позиция 4907). Простые почтовые открытки, в которых печатный материал является несущественным по отношению к их основному назначению, также не включаются (товарная позиция 4817).

(2) Рождественские, новогодние, поздравительные с днем рождения или аналогичные карточки. Они могут быть в виде художественных почтовых открыток или состоять из двух или более сфальцованных листов, скрепленных вместе, причем одна сторона или более посвящена изображению. Термин “аналогичные карточки” относится к карточкам, используемым для объявления дней рождения или крестин или для передачи поздравлений или благодарностей. Печатные карточки могут быть с украшениями, такими как ленты, шнуры, кисточки и вышивки, или с художественными признаками, такими как наклейки видов большого формата, а также могут декорироваться стеклянным порошком и т.д.

Изделия данной товарной позиции иногда печатаются на материалах иных, чем бумага, например, на пластмассе или желатине.

В данную товарную позицию не включаются:

(а) художественные открытки, представленные в виде детских книг-картинок, книг для рисования или для раскрашивания (товарная позиция 4903);

(б) рождественские или новогодние карточки и т.д. в виде календарей (товарная позиция 4910).

4910 Печатные календари всех видов, включая отрывные

В данную товарную позицию включаются календари любого вида, напечатанные на бумаге, картоне, ткани или любом другом материале, при условии, что печатный материал придает изделию его основное свойство. Они могут содержать, кроме обычной очередности дат, дней недели и т.д., другие разнообразные сведения, такие как сообщения о важных событиях, фестивалях, астрономическую и другую информацию, стихотворения и пословицы. Они могут также содержать изобразительный или рекламный материал. Однако издания, иногда неточно называемые календарями, которые, несмотря на то, что датированы, издаются, по существу, для того, чтобы дать информацию об общественных или частных событиях и т.д., включаются в товарную позицию 4901 (если не попадают в товарную позицию 4911 как рекламный материал).

В данную товарную позицию также включаются "вечные" календари, или сменные блоки, устанавливаемые на подставке из материалов, отличных от бумаги или картона (например, древесины, пластмассы или металла).

В данную товарную позицию включают календарные блоки. Они состоят из определенного количества листов бумаги, на каждом из которых напечатаны особенности отдельного дня года и которые собраны в хронологическом порядке в виде блока, из которого отдельные листы удаляются каждый день. Эти блоки обычно используются прикрепленными к основе из картона или в случае ежегодной замены календарей - к основам из более прочных материалов.

В данную товарную позицию, однако, не включаются изделия, основное свойство которых не определяется наличием календаря.

В данную товарную позицию не включаются также:

(а) блокноты для памятных записок, содержащие календари и дневники (включая так называемые "календари для записи дел") (товарная позиция 4820);

(б) отпечатанные основы для календарей, не включающие календарные блоки (товарная позиция 4911).

4911 Прочая печатная продукция, включая печатные репродукции и фотографии:

4911 10 - материалы рекламные торговые, товарные каталоги и аналогичная продукция

- прочая:

4911 91 -- репродукции, чертежи и фотографии

4911 99 -- прочие

В данную товарную позицию включается вся печатная продукция (в том числе фотографии и печатные репродукции) данной группы (см. общие положения выше), но не относящиеся к любой из предшествующих товарных позиций данной группы.

Репродукции и фотографии в рамках включаются в данную товарную позицию, если основное свойство изделия в целом определяется репродукциями или фотографиями; в других случаях такие изделия должны включаться в товарную позицию, соответствующую рамкам, как изделия из древесины, металла и т.д.

Некоторые печатные изделия могут быть предназначены для заполнения рукописным или машинописным способом при использовании, но включаются в данную товарную позицию при условии, что они, по существу, являются печатным материалом (см. примечание 12 к группе 48). Таким образом, печатные формы (например, подписные бланки на журналы), бланки абонементных проездных билетов (например, авиационных, железнодорожных и автобусных), циркулярные письма, документы и карточки, удостоверяющие личность, и другие изделия с напечатанными посланиями, извещениями и т.д., требующие заполнения только деталей (например, дат и имен), включаются в данную товарную позицию. Акции, облигации или бонусы и аналогичные виды ценных бумаг и чековые книжки, которые также требуют заполнения и утверждения, однако, включаются в товарную позицию 4907.

С другой стороны, некоторые канцелярские изделия с печатным материалом, несущественным по отношению к их основному назначению для письма или машинописи, включаются в группу 48 (см. примечание 12 к группе 48 и, в частности, пояснения к товарным позициям 4817 и 4820).

В дополнение к упомянутым изделиям в данную товарную позицию включаются следующие виды продукции:

(1) Рекламный материал (включая афиши), ежегодники и аналогичные печатные издания, посвященные, по существу, рекламе, торговые каталоги всех видов (включая перечни издателей книг или нот и каталоги произведений искусства) и туристические проспекты. Газеты, периодические издания и журналы, содержащие или не содержащие рекламный материал, однако, не включаются (товарная позиция 4901 или 4902, соответственно).

(2) Брошюры, представляющие собой программы цирков, спортивных соревнований, оперных, театральных или аналогичных представлений.

(3) Отпечатанные основы для печатных календарей с иллюстрациями или без них.

(4) Схематические карты.

(5) Анатомические, ботанические и т.д. учебные схемы и диаграммы.

(6) Входные билеты (например, в кинотеатры, театры, на концерты), билеты для проезда на общественном или частном транспорте и другие аналогичные билеты.

(7) Микрокопии изделий данной группы на непрозрачных основах.

(8) Экраны, полученные печатью букв или символов на пленке из пластмассы, вырезаемых для использования в дизайнерской работе.

Такие экраны, просто с напечатанными точками, линиями или квадратами, в данную товарную позицию не включаются (группа 39).

(9) Карт-максимумы и иллюстрированные знаки почтовой оплаты первого дня гашения без почтовых марок (см. также пункт (Г) пояснений к товарной позиции 9704).

(10) Самоклеящиеся напечатанные наклейки, предназначенные для использования, например, в целях рекламы, оповещения или простого украшения, например, "комические наклейки" и "оконные наклейки".

(11) Лотерейные билеты всех видов, включая "скретч-карты" и билеты лотереи томбола.

Следующие изделия, в частности, также не включают в данную товарную позицию:

(а) фотографические негативы или позитивы на пленках или пластинах (товарная позиция 3705);

(б) товары товарной позиции 3918, 3919, 4814 или 4821 или напечатанные бумажные изделия группы 48, у которых напечатанные тексты или картинки являются несущественными по отношению к основному назначению изделий;

(в) буквы, цифры, знаки и аналогичные изображения с напечатанными картинками или текстом для вывесок магазинов и витрин из керамики, стекла или недорогого металла, которые включаются в товарные позиции 6914, 7020 и 8310, соответственно, или в товарную позицию 9405, если они световые;

(г) декоративные стеклянные зеркала в рамах или без рам, с напечатанными рисунками на одной поверхности (товарная позиция 7009 или 7013);

(д) печатные "интеллектуальные карточки" (включая карточки или бирки с нанесенными специальными метками), описанные в примечании 5 (б) к группе 85 (товарная позиция 8523);

(е) печатные шкалы инструментов или аппаратов группы 90 или 91;

(ж) печатные бумажные игрушки (например, детские листы для вырезания), игральные карты и аналогичные изделия и другие печатные игры (группа 95);

(з) подлинники гравюр, эстампов и литографий товарной позиции 9702, то есть черно-белые или цветные оттиски, выполненные автором непосредственно с одной или нескольких досок полностью вручную, независимо от используемой им техники или материала, за исключением любых механических или фотомеханических способов.

Раздел XI

ТЕКСТИЛЬНЫЕ МАТЕРИАЛЫ И ТЕКСТИЛЬНЫЕ ИЗДЕЛИЯ

Примечания:

1. В данный раздел не включаются:

- (а) щетина или волос животных для изготовления щеток (товарная позиция 0502); конский волос или его отходы (товарная позиция 0511);
- (б) человеческий волос или изделия из него (товарная позиция 0501, 6703 или 6704), кроме фильтровальной ткани, обычно используемой в прессах для отжима масла или для аналогичных целей (товарная позиция 5911);
- (в) хлопковый линт или другие материалы растительного происхождения группы 14 ;
- (г) асбест товарной позиции 2524 или изделия из него или других материалов товарной позиции 6812 или 6813;
- (д) изделия товарной позиции 3005 или 3006; нити для чистки межзубных промежутков (зубной шелк) в индивидуальной упаковке для розничной продажи товарной позиции 3306;
- (е) сенсibilизированные текстильные материалы товарных позиций 3701 - 3704;
- (ж) монопилы с поперечным сечением размером более 1 мм или плоские нити или аналогичные формы (например, искусственная соломка) шириной более 5 мм из пластмассы (группа 39), или плетеные изделия, или ткани, или другие корзиночные или плетеные изделия из монопил или плоских нитей (группа 46);
- (з) ткани, трикотажные полотна машинного или ручного вязания, войлок или фетр или нетканые материалы, пропитанные, с покрытием или дублированные пластмассой, или изделия из них группы 39;
- (и) ткани, трикотажные полотна машинного или ручного вязания, войлок или фетр или нетканые материалы, пропитанные, с покрытием или дублированные резиной, или изделия из них группы 40;
- (к) шкуры с волосяным или шерстным покровом (группа 41 или 43) или изделия из натурального меха, искусственный мех или изделия из него, товарной позиции 4303 или 4304;
- (л) изделия из текстильных материалов товарной позиции 4201 или 4202;
- (м) товары или изделия группы 48 (например, целлюлозная вата);
- (н) обувь или ее детали, гетры или гамашы или аналогичные изделия группы 64;
- (о) сетки для волос или головные уборы или их части группы 65;
- (п) товары группы 67;
- (р) текстильные материалы с абразивным покрытием (товарная позиция 6805), а также углеродные волокна или изделия из них товарной позиции 6815;
- (с) стекловолокно или изделия из него, кроме вышивок стеклянной нитью с видимым фоном (группа 70);
- (т) изделия группы 94 (например, мебель, постельные принадлежности, лампы и осветительное оборудование);
- (у) изделия группы 95 (например, игрушки, игры, спортивный инвентарь и сетки);

(ф) изделия группы 96 (например, щетки, дорожные наборы для шитья, застежки-молнии, ленты для пишущих машинок, женские гигиенические прокладки и тампоны, детские пеленки и подгузники); или

(х) изделия группы 97.

2. (А) Товары, включенные в группы 50 - 55 или в товарную позицию 5809 или 5902 и состоящие из смеси двух или более текстильных материалов, должны классифицироваться по тому текстильному материалу, который преобладает по массе по сравнению с любым другим текстильным материалом в данном товаре.

Если ни один из текстильных материалов не преобладает по массе, то такие товары должны классифицироваться по тому текстильному материалу, который включается в товарную позицию, последнюю в порядке возрастания кодов среди рассматриваемых товарных позиций.

(Б) При применении вышеприведенного правила:

(а) позументная нить из конского волоса (товарная позиция 5110) и металлизированная нить (товарная позиция 5605) должны рассматриваться как единый текстильный материал, масса которого принимается как сумма масс его компонентов; при классификации тканей металлическая нить должна рассматриваться как текстильный материал;

(б) при выборе подходящей товарной позиции сначала определяется группа, а затем соответствующая товарная позиция внутри этой группы, не принимая во внимание материалы, которые в данную группу не включаются;

(в) в тех случаях, когда обе группы, 54 и 55, связаны с любой другой группой, они должны рассматриваться как единая группа;

(г) когда в группу или товарную позицию входят товары из различных текстильных материалов, такие материалы должны рассматриваться как единый текстильный материал.

(В) Положения, содержащиеся выше в примечаниях 2 (А) и 2 (Б), применяются также при классификации пряжи, упоминаемой ниже в примечании 3 (А, Б), 4 (А, Б), 5 или 6.

3. (А) В пределах этого раздела при условии соблюдения исключений, оговоренных ниже в примечании 3 (Б), пряжу (однониточную, многокруточную (крученую) или однокруточную), описанную далее, следует рассматривать как "бечевки, веревки, канаты и тросы":

(а) из шелковых нитей или шелковых отходов, линейной плотности более 20 000 дтекс;

(б) из химических нитей (включая нити из двух или более монопитей группы 54) линейной плотности более 10 000 дтекс;

(в) из пеньковых или льняных волокон:

(i) лощеные линейной плотности 1429 дтекс или более; или

- (ii) нелощеные линейной плотности более 20 000 дтекс;
- (г) из волокон ореха кокосового в три или более сложения;
- (д) из других растительных волокон линейной плотности более 20 000 дтекс; или
- (е) армированные металлической нитью.

(Б) Исключения:

(а) пряжа из шерсти или другого волоса животных и бумажная пряжа, кроме пряжи, армированной металлической нитью;

(б) жгут химических нитей группы 55 и комплексная нить без крутки или с круткой менее 5 кр/м группы 54;

(в) волокно из шелкоотделительных желез шелкопряда товарной позиции 5006 и монопилы группы 54;

(г) металлизированные нити товарной позиции 5605; пряжа, армированная металлической нитью, включается в соответствии с примечанием 3(А) (е), приведенным выше; и

(д) пряжа синель, позументная нить и фасонная петлистая пряжа товарной позиции 5606.

4. (А) В группах 50, 51, 52, 54 и 55 при условии соблюдения исключений, оговоренных ниже в примечании 4 (Б), термин "расфасованная для розничной продажи" означает пряжу (однониточную, многокруточную (крученую) или однокруточную):

(а) на картонных пластинах, катушках, патронах или на аналогичных носителях, массой не более (включая массу носителя):

(i) 85 г – для шелковых нитей, шелковых отходов или химических нитей; или

(ii) 125 г - для прочей пряжи;

(б) в клубках, пасмах или мотках массой не более:

(i) 85 г - для химических нитей линейной плотности менее 3000 дтекс, шелковых нитей или шелковых отходов;

(ii) 125 г - для прочей пряжи линейной плотности менее 2000 дтекс; или

(iii) 500 г - для прочей пряжи;

(в) в пасмах или мотках, включающих несколько меньших пасм или мотков, разделенных нитями, которые делают их независимыми друг от друга, причем каждая из этих меньших пасм или мотков массой не более:

(i) 85 г – для шелковых нитей, шелковых отходов или химических нитей; или

(ii) 125 г - для прочей пряжи.

(Б) Исключения:

(а) однониточная пряжа из любого текстильного материала, кроме:

(i) однониточной неотбеленной пряжи из шерсти или тонкого волоса животных; и

(п) однониточной пряжи из шерсти или тонкого волоса животных, отбеленной, окрашенной или напечатанной, линейной плотности более 5000 дтекс;

(б) многокруточная (крученая) или однокруточная пряжа, неотбеленная:

(i) из шелковых нитей или шелковых отходов, расфасованная; или
(ii) из другого текстильного материала, кроме пряжи из шерсти или тонкого волоса животных, в пасмах или мотках;

(в) многокруточная (крученая) или однокруточная пряжа из шелковых нитей или шелковых отходов, отбеленная, окрашенная или напечатанная, линейной плотности 133 дтекс или менее; и

(г) однониточная, многокруточная (крученая) или однокруточная пряжа из любого текстильного материала:

(i) в пасмах или мотках крестовой намотки; или

(ii) намотанная на носителях или другим способом, указывающим на ее использование в текстильной промышленности (например, в початках, на крутильных патронах и шпулях, в конических бобинах или на веретенах или в форме коконов для вышивальных машин).

5. В товарных позициях 5204, 5401 и 5508 термин "нитки швейные" означает многокруточную (крученую) или однокруточную пряжу:

(а) расфасованную на носители (например, шпули, патроны) массой (включая массу носителя) не более 1000 г;

(б) аппретированную для использования в качестве швейных ниток; и

(в) с конечной правой круткой.

6. В данном разделе термин "пряжа высокой прочности" означает пряжу с относительной разрывной нагрузкой, измеряемой в сН/текс (сантиньютонах на текс), превышающей:

однониточная пряжа из нейлона или других полиамидов или полиэфиров.....60 сН /текс;

многокруточная (крученая) или однокруточная нить из нейлона или других полиамидов или полиэфиров53 сН/текс;

однониточная, многокруточная (крученая) или однокруточная пряжа из вискозного волокна27 сН/текс.

7. В данном разделе термин "готовые" означает:

(а) разрезанные, но не в форме квадратов или прямоугольников;

(б) представленные в завершеном виде, пригодные для использования (или требующие только разделения путем разрезания разделяющих нитей) и не требующие сшивания или другой обработки (например, салфетки, полотенца, скатерти, шарфы, одеяла);

(в) разрезанные по размеру и имеющие, по крайней мере, один термически запаянный край с видимой подогнутой или припрессованной кромкой и другие края, обработанные как описано в любом другом подпункте данного примечания, но исключая материалы, у которых резаные края предохранены от осыпания термическим разрезанием или другим простым способом;

(г) подрубленные или с подогнутыми кромками или с узелковой бахромой по любому из краев, но исключая материалы, у которых резаные края предохранены от осыпания обметкой или другим простым способом;

(д) разрезанные по заданному размеру и подвергнутые обработке края путем выдергивания нитей;

(е) сшитые, склеенные или соединенные другим способом (кроме штучных изделий, состоящих из двух или более полотнищ идентичного материала, сшитых край в край, и штучных изделий, состоящих из двух или более текстильных материалов, соединенных слоями, с мягким слоем или без него);

(ж) вязанные машинным или ручным способом по форме, представленные в виде отдельных изделий или в виде нескольких соединенных изделий.

8. В группы 50 - 60:

(а) в группы 50 - 55 и 60 и, если в контексте не оговорено иное, в группы 56 - 59 не включаются товары, являющиеся готовыми согласно вышеприведенному примечанию 7; и

(б) в группы 50 - 55 и 60 не включаются товары групп 56 - 59.

9. Ткани групп 50 - 55 включают ткани, состоящие из слоев параллельных текстильных нитей, расположенных один над другим под острыми или прямыми углами. Эти слои скреплены в местах пересечения нитей клеящим веществом или термосоединением.

10. Эластичные изделия, состоящие из текстильных материалов в сочетании с резиновыми нитями, включаются в данный раздел.

11. В этом разделе термин "пропитанный" означает также обработку методом погружения.

12. В данном разделе термин "полиамиды" распространяется и на "арамиды".

13. В данном разделе и, где применимо, во всей Номенклатуре термин "эластомерная нить" означает комплексную нить, включая монопить, из синтетического текстильного материала, иную, чем текстурированная нить, которая не разрывается при растяжении в три раза по сравнению с ее первоначальной длиной и которая при растяжении в два раза по сравнению с ее первоначальной длиной за период в пять минут возвращается до длины, не более чем в полтора раза превышающей ее первоначальную длину.

14. Если в контексте не оговорено иное, предметы одежды из текстильных материалов, относящиеся к различным товарным позициям, должны включаться в соответствующие товарные позиции, даже если они представлены в наборах для розничной продажи. В настоящем примечании термин "предметы одежды из текстильных материалов" означает предметы одежды, поименованные в товарных позициях 6101 - 6114 и 6201 - 6211.

Примечания к субпозициям:

1. В данном разделе и, где применимо, во всей Номенклатуре нижеприведенные термины означают:

(а) неотбеленная пряжа:

(i) имеющая натуральный цвет образующих ее волокон и не подвергнутая отбеливанию, крашению (в массе или не в массе) или печатанию; или

(ii) имеющая неопределенный цвет ("суровая пряжа"), изготовленная из расщипанного сырья.

Такая пряжа может быть обработана бесцветным аппретом или нестойким красителем (исчезающим после простой промывки с мылом), а в случае химических волокон - обработана в массе матирующим средством (например, диоксидом титана).

(б) отбеленная пряжа:

(i) прошедшая процесс отбеливания, изготовленная из отбеленных волокон или, если в контексте не оговорено иное, окрашенная в белый цвет (в массе или не в массе) или обработанная белым аппретом;

(ii) состоящая из смеси неотбеленных и отбеленных волокон; или

(iii) многокруточная (крученая) или однокруточная пряжа, состоящая из неотбеленных и отбеленных нитей.

(в) цветная (окрашенная или напечатанная) пряжа:

(i) окрашенная (в массе или не в массе) в цвет, кроме белого или нестойкого цвета, или напечатанная, или изготовленная из окрашенных или напечатанных волокон;

(ii) состоящая из смеси окрашенных волокон различных цветов или из смеси неотбеленных или отбеленных волокон с окрашенными волокнами (пряжа из двухцветной ровницы или меланжевая пряжа) или напечатанная пряжа в один или несколько цветов через промежутки для создания впечатления точек;

(iii) полученная из напечатанных ленты или ровницы; или

(iv) многокруточная (крученая) или однокруточная пряжа, состоящая из неотбеленной или отбеленной пряжи и окрашенной пряжи.

Вышеуказанные определения применимы также при внесении соответствующих изменений к моноснитям и плоским или аналогичным нитям группы 54.

(г) ткани неотбеленные:

изготовленные из неотбеленной пряжи и не подвергнутые отбеливанию, крашению или печатанию. Такие ткани могут быть подвергнуты бесцветному аппретированию или крашению нестойкими красителями.

(д) ткани отбеленные:

(i) отбеленные или, если в контексте не оговорено иное, окрашенные в белый цвет или обработанные белым аппретом, в куске;

(ii) изготовленные из отбеленной пряжи; или

(iii) изготовленные из неотбеленной и отбеленной пряжи.

(е) ткани окрашенные:

(i) ткани гладкокрашенные, кроме окрашенных в белый цвет (если в контексте не оговорено иное), или подвергнутые цветному аппретированию, кроме белого цвета (если в контексте не оговорено иное), в куске; или

(ii) изготовленные из однотонной окрашенной пряжи.

(ж) ткани из пряжи различных цветов (кроме напечатанных тканей):

(i) изготовленные из пряжи различных цветов или пряжи различных оттенков одного цвета (кроме натурального цвета составляющих ее волокон);

(ii) изготовленные из неотбеленной или отбеленной пряжи и окрашенной пряжи; или

(iii) изготовленные из двухцветной или меланжевой пряжи.

(Во всех случаях нити, образующие кромку или конец полотна, не принимаются во внимание.)

(з) ткани напечатанные:

ткани, напечатанные в куске, независимо от того, изготовлены они из пряжи различных цветов или нет.

(К напечатанным тканям относятся также ткани с рисунком, нанесенным, например, кистью или пульверизатором, с помощью трафарета, методом флокирования или методом батик.)

Мерсеризация не влияет на классификацию пряжи или тканей в соответствии с вышеуказанными определениями.

Определения, изложенные выше в примечаниях к субпозициям 1 (г) - 1 (з), при внесении соответствующих изменений применимы по отношению к трикотажным полотнам машинного или ручного вязания.

(и) ткани полотняного переплетения:

ткани, в структуре которых каждая уточная нить проходит поочередно над и под последовательными нитями основы и каждая нить основы проходит поочередно над и под последовательными уточными нитями.

2. (А) Изделия групп 56-63, содержащие два или более текстильных материала, рассматриваются как изделия, состоящие целиком из того текстильного материала, который согласно примечанию 2 к настоящему разделу должен быть выбран для отнесения изделия, состоящего из тех же текстильных материалов, к группам 50-55 или товарной позиции 5809.

(Б) При использовании вышеприведенного правила:

(а) где применимо, принимается в расчет лишь часть, определяющая классификацию в соответствии с Основным правилом интерпретации 3;

(б) во внимание не принимается фоновая ткань, если текстильное изделие состоит из фоновой ткани и имеет ворсовую или петельную поверхность;

(в) в случае вышивок товарной позиции 5810 и изделий из них во внимание принимается только фоновая ткань. Однако вышивка без видимого фона и изделия из нее должны классифицироваться только по вышивальным нитям.

ОБЩИЕ ПОЛОЖЕНИЯ

Как правило, раздел XI охватывает сырье для текстильной промышленности (шелк, шерсть, хлопок, химические волокна и т.д.), полуфабрикаты (такие как пряжа и ткани) и готовые изделия из них. Однако исключаются некоторые материалы и изделия, указанные в примечании 1 к разделу XI, в примечаниях к определенным группам или в нижеследующих пояснениях к товарным позициям раздела. В частности, не относится к разделу XI следующее:

(а) человеческий волос и изделия из него (обычно товарная позиция 0501, 6703 или 6704), за исключением фильтровальной ткани, используемой в прессах для отжима масла или для аналогичных целей (товарная позиция 5911);

(б) асбестовые волокна и изделия (пряжа, ткани, одежда и т.д.) из асбеста (товарная позиция 2524, 6812 или 6813);

(в) углеродные волокна и другие неметаллические волокна минерального происхождения (например, из карбида кремния, минеральной силикатной "шерсти") и изделия из таких волокон (группа 68);

(г) стекловолокно, пряжа и ткани из стекловолокна и изделия из них и многокомпонентные изделия из стекловолокна и текстильных волокон, имеющие свойство изделий из стекловолокна (группа 70), кроме вышивки стеклянной нитью с видимой фоновой тканью.

Раздел XI представлен четырнадцатью группами, которые могут быть объединены в две части. В первой части (группы 50 - 55) деление основано на природе текстильного материала, а во вторую часть (группы 56 - 63), за исключением товарных позиций 5809 и 5902, включаются изделия без учета природы текстильного материала на уровне товарной позиции.

(I) ГРУППЫ 50 - 55

Каждая из групп 50 - 55 включает один или несколько текстильных материалов: одиночных или смешанных, на различных стадиях производства, включая их превращение в ткани, как описано в приведенном ниже пункте (I) (B). В большинстве случаев они охватывают сырье, регенерированные отходы (включая расщипанное сырье, но исключая неразработанный лоскут), волокна, подвергнутые чесанию и гребнечесанию в виде волокнистых лент, ровницы и т.д., нити или пряжу и ткани.

(A) Классификация товаров, состоящих из смешанных текстильных материалов (см. примечание 2 к разделу XI)

Текстильные товары, относящиеся к любой из товарных позиций в группах 50 - 55 (отходы, нити или пряжа, ткани и т.д.) или к товарной позиции 5809 или 5902 и состоящие из смеси двух или более различных текстильных материалов, должны классифицироваться как состоящие целиком из того текстильного материала, который преобладает по массе по сравнению с любым другим текстильным материалом.

Если ни один из текстильных материалов не преобладает по массе, то такие товары должны классифицироваться как состоящие полностью из того текстильного материала, который включается в товарную позицию, последнюю в порядке возрастания кодов среди рассматриваемых товарных позиций.

Текстильные материалы могут быть смешаны:

- до или во время прядения;
- во время кручения;
- во время ткачества.

Для изделий (кроме изделий товарной позиции 5811), состоящих из двух или более текстильных материалов разного состава, собранных слоями сшиванием, склеиванием и т.д., классификация осуществляется в соответствии с Правилем 3 Основных правил интерпретации Номенклатуры. Соответственно примечание 2 к разделу XI применимо только в том случае, когда необходимо определить текстильный материал, который имеет наибольшую массу в товаре и принимается к рассмотрению при классификации продукта как единого целого.

Аналогичным образом положения примечания 2 к разделу XI относятся к смешанным продуктам, состоящим из текстильных и нетекстильных материалов, только в том случае, если на основании Основных правил интерпретации Номенклатуры они классифицируются как текстильные продукты.

Следует отметить, что при применении примечания 2 к разделу:

(1) Если в группе или товарной позиции имеется ссылка на продукты, состоящие из текстильных материалов различного вида, то эти материалы рассматриваются в совокупности при классификации аналогичных продуктов, состоящих из этих материалов, смешанных с другими; при этом сначала выбирается соответствующая группа, а затем товарная позиция этой группы, не принимая во внимание материалы, которые в данную группу не включаются.

Примеры:

(а) Ткань, состоящая из:

40 мас.% синтетических волокон,

35 мас.% шерсти, подвергнутой гребнечесанию,

25 мас.% тонкого волоса животных, подвергнутого гребнечесанию,

не относится к товарной позиции 5515 (прочие ткани из синтетических волокон), а включается в товарную позицию 5112 (ткани из шерстяной пряжи гребенного прядения

или пряжи гребенного прядения из тонкого волоса животных), поскольку содержание шерсти и тонкого волоса животных должно в данном случае быть принято в совокупности;

(б) Ткань с поверхностной плотностью 210 г/м^2 , состоящая из:

40 мас.% хлопковых волокон,

30 мас.% искусственных волокон и 30 мас.% синтетических волокон,

не относится к товарной позиции 5211 (хлопчатобумажные ткани, содержащие менее 85 мас.% хлопковых волокон, смешанные в основном или исключительно с химическими волокнами, с поверхностной плотностью более 200 г/м^2) или к товарной позиции 5514 (ткани из синтетических волокон, содержащие менее 85 мас.% этих волокон, смешанные в основном или исключительно с хлопковыми волокнами, с поверхностной плотностью более 170 г/м^2), а включается в товарную позицию 5516 (ткани из искусственных волокон). Эта классификация производится сначала определением соответствующей группы (в данном случае группа 55, поскольку количество синтетических волокон и искусственных волокон должно в данном случае быть принято в совокупности) и затем соответствующей товарной позиции внутри этой группы, которой в этом примере является товарная позиция 5516, то есть товарная позиция, последняя в порядке возрастания кодов среди рассматриваемых товарных позиций;

(в) Ткань, состоящая из:

35 мас.% льняных волокон,

25 мас.% джутовых волокон,

40 мас.% хлопковых волокон,

не относится к товарной позиции 5212 (ткани хлопчатобумажные прочие), а включается в товарную позицию 5309 (льняные ткани). Эта классификация производится сначала определением соответствующей группы (в данном случае группа 53, поскольку содержание льняных и джутовых волокон должно быть принято в совокупности) и затем соответствующей товарной позиции внутри этой группы, которой в этом примере является товарная позиция 5309, поскольку содержание льняных волокон выше, чем джутовых, а содержание хлопковых волокон не принимается во внимание согласно примечанию 2 (Б) (б) к разделу.

(2) Позументная нить из конского волоса и металлизированная нить должны рассматриваться как единый текстильный материал, масса которого принимается как сумма масс его компонентов.

(3) При классификации тканей металлическая нить должна рассматриваться как текстильный материал.

(4) В тех случаях, когда обе группы, 54 и 55, связаны с любой другой группой, они должны рассматриваться как единая группа.

Пример:

Ткань, состоящая из:

35 мас.% синтетических нитей,

25 мас.% синтетических волокон и

40 мас.% шерсти, подвергнутой гребнечесанию,

не относится к товарной позиции 5112 (ткани из шерстяной пряжи гребенного прядения), а включается в товарную позицию 5407 (ткани из синтетических комплексных нитей), поскольку в этом случае содержание синтетических нитей и синтетических волокон должно быть принято в совокупности.

(5) Материалы для шлихтования или аппретирования (то есть утяжеляющие препараты в случае шелка), а также препараты для пропитки, покрытия, дублирования или образования оболочки, введенные в текстильные волокна, не следует считать нетекстильными материалами; иными словами, масса текстильных волокон рассчитывается на основании их массы в том состоянии, в котором они представлены.

Если смесь представляет собой в основном специфичный текстильный материал, то его необходимо учитывать при определении текстильного материала, который преобладает по массе по сравнению с любым другим одиночным текстильным материалом в смеси.

Пример:

Ткань с поверхностной плотностью не более 200 г/м^2 и состоящая из:

55 мас.% хлопковых волокон,

22 мас.% химических волокон,

21 мас.% шерсти и 2 мас.% шелка,

не включается в товарную позицию 5212 (ткани хлопчатобумажные прочие), а входит в товарную позицию 5210 (хлопчатобумажные ткани, содержащие менее 85 мас.% хлопковых волокон, смешанные в основном или исключительно с химическими волокнами, с поверхностной плотностью не более 200 г/м^2).

(Б) Пряжа

(1) Общие положения.

Текстильная пряжа может быть однониточной, многокруточной (крученной) или однокруточной. В Номенклатуре:

(i) однониточная пряжа - это пряжа, состоящая из:

(а) волокон, обычно соединенных вместе круткой (однониточная пряжа); или из

(б) одной нити (мононити) товарных позиций 5402 - 5405, или двух или более нитей (комплексных нитей) товарной позиции 5402 или 5403, соединенных вместе круткой или без крутки (нить);

(ii) многокруточная (крученая) пряжа - это пряжа, образованная из двух или более одиночных нитей, включая получаемые из мононитей товарной позиции 5404 или 5405 (пряжа в два, три, четыре сложения и т.д.), скрученных вместе за одну операцию. Однако пряжу, состоящую исключительно из мононитей товарной позиции 5402 или 5403, соединенных вместе круткой, нельзя рассматривать как многокруточную (крученую) пряжу.

Сложение в многокруточной (крученой) пряже означает каждую из одиночных нитей, из которых она образована;

(iii) однокруточная пряжа - это пряжа, образованная из двух или более нитей, по крайней мере, одна из которых является многокруточной (крученой), скрученной за одну или несколько операций.

Сложение в однокруточной пряже означает каждую из одиночных или многокруточных (крученых) нитей, из которых она образована.

Вышеуказанная пряжа иногда называется комплексной, когда ее получают соединением двух или нескольких одиночных, многокруточных (крученых) или однокруточных нитей. Ее следует рассматривать как однониточную, многокруточную (крученую) или однокруточную пряжу соответственно типу нитей, из которых она образована.

Однониточная, многокруточная (крученая) или однокруточная пряжа может иметь петли или узелки через определенные промежутки (пряжа букле, или петлистая, узелковая, или фламме). Она также может состоять из двух или более нитей, одна из которых складывается через интервалы для получения эффекта петель или утолщений.

Лощеная или гляцевая пряжа - это пряжа, которая обрабатывается составами на основе натуральных веществ (воска, парафина и т.д.) или синтетических веществ (в частности, акриловых смол). Глянец придается с помощью лошильных валиков.

Пряжа обозначается в соответствии с системой измерений. До сих пор применяются разные системы измерений. В Номенклатуре, однако используется универсальная система измерений, в которой "текс" является единицей, выражающей линейную плотность, равную массе в граммах 1 км пряжи, нити, волокна или другой текстильной пряжи. 1 децитекс (дтекс) = 0,1 текса. Для перевода метрических номеров в децитексы применяется следующая формула:

$$\frac{10000}{\text{метрический номер}} = \text{децитекс (дтекс)}.$$

Пряжа может быть неотбеленная, промытая, отбеленная, смешанная, окрашенная, напечатанная, меланжевая и т.д. Пряжа также может быть газоопаленная (то есть

опаленная для удаления волокон, которые придают ей ворсистость), мерсеризованная (то есть обработанная под натяжением гидроксидом натрия), замасленная и т.д.

Однако в группы 50 - 55 не включаются:

(а) резиновая нить с текстильным покрытием и текстильные нити, пропитанные (включая пропитку погружением), с покрытием или имеющие оболочку из резины или пластмассы товарной позиции 5604);

(б) металлизированная нить (товарная позиция 5605);

(в) позументная нить, пряжа синель и петлистая фасонная пряжа (товарная позиция 5606);

(г) плетеная текстильная пряжа (товарная позиция 5607 или 5808 в зависимости от конкретного случая);

(д) текстильная пряжа, армированная металлической нитью (товарная позиция 5607);

(е) пряжа, монопилы или текстильные волокна, расположенные параллельно и скрепленные склеиванием (болдюк) (товарная позиция 5806);

(ж) текстильные нити, расположенные параллельно и прорезиненные, товарной позиции 5906.

(2) Различие между однониточной, многокруточной (крученной) или однокруточной пряжей групп 50 - 55, бечевками, веревками, канатами или тросами товарной позиции 5607 и плетеными изделиями товарной позиции 5808.

(см. примечание 3 к разделу XI)

Группы 50 -55 включают не все виды пряжи. Пряжа классифицируется на основании ее характеристик (линейная плотность, лощеная или нелощеная или гляцевая или негляцевая, число сложений) в товарных позициях групп 50 - 55, бечевки, веревки, канаты или тросы - в товарной позиции 5607, или плетеная тесьма - в товарной позиции 5808. Нижеприведенная таблица I показывает правильную классификацию в каждом отдельном случае:

ТАБЛИЦА I

Классификация пряжи, бечевки, веревок, канатов и тросов из текстильных материалов

Тип (*)	Основные классификационные признаки	Классификация
Армированная металлической нитью	Во всех случаях	Товарная позиция 5607
Из металлизированной нити	Во всех случаях	Товарная позиция 5605
Позументная нить, кроме указанной в товарных позициях 5110 и 5605, пряжа синель и фасонная петлистая пряжа	Во всех случаях	Товарная позиция 5606

Плетеная текстильная пряжа	(1) Плотносплетенная и с компактной структурой (2) Прочая	Товарная позиция 5607 Товарная позиция 5808
Прочая: - Из шелковых нитей или шелковых отходов(**)	(1) Линейной плотности 20000 децитекс или менее (2) Линейной плотности более 20000 децитекс	Группа 50 Товарная позиция 5607
- Из шерсти или прочего волоса животных	Во всех случаях	Группа 51
- Из льна или пеньки	(1) Лощеная или глянцева: (а) линейной плотности 1429 децитекс или более; (б) линейной плотности менее 1429 децитекс (2) Нелощеная и неглянцева: (а) линейной плотности 20000 децитекс или менее; (б) линейной плотности более 20000 децитекс	Товарная позиция 5607 Группа 53 Группа 53 Товарная позиция 5607
- Из волокна кокосового ореха	(1) В одно или два сложения (2) В три или более сложений	Товарная позиция 5308 Товарная позиция 5607
- Из бумаги	Во всех случаях	Товарная позиция 5308
- Из хлопковых или других растительных волокон	(1) Линейной плотности 20000 децитекс или менее (2) Линейной плотности более 20000 децитекс	Группа 52 или 53 Товарная позиция 5607
- Из химических волокон (включая пряжу из двух или более моноплетей группы 54(**))	(1) Линейной плотности 10000 децитекс или менее (2) Линейной плотности более 10000 децитекс	Группа 54 или 55 Товарная позиция 5607

Сноски

(*) Любая ссылка на различные текстильные материалы распространяется также на такие смеси, которые классифицируются в соответствии с положениями примечания 2 к разделу XI (см. пункт (I) (A) общих положений к разделу XI).

(**) Волокно из шелкоотделительных желез шелкопряда товарной позиции 5006, комплексная нить без крутки или с круткой менее 5 кр/м и моноплетей группы 54, и жгут химических нитей группы 55 ни при каких обстоятельствах не включаются в товарную позицию 5607.

(3) Пряжа, расфасованная для розничной продажи. (см. примечание 4 к разделу XI)

Некоторые товарные позиции групп 50, 51, 52, 54 и 55 включают текстильную пряжу, расфасованную для розничной продажи. Для классификации в этих товарных позициях пряжа должна соответствовать критериям, изложенным ниже в таблице II.

Однако следующие виды пряжи никогда не считаются расфасованными для розничной продажи:

(а) однониточная пряжа из шелка, шелковых отходов, хлопковых или химических волокон, в любой упаковке;

(б) однониточная пряжа из шерсти или тонкого волоса животных, отбеленная, окрашенная или напечатанная, линейной плотности 5000 децитекс или менее, в любой упаковке;

(в) многокруточная (крученая) или однокруточная пряжа из шелка или шелковых отходов, неотбеленная, в любой упаковке;

(г) многокруточная (крученая) или однокруточная пряжа из хлопковых или химических волокон, неотбеленная, в пасмах или мотках;

(д) многокруточная (крученая) или однокруточная пряжа из шелка или шелковых отходов, отбеленная, окрашенная или напечатанная, линейной плотности 133 децитекса или меньше;

(е) однониточная, многокруточная (крученая) или однокруточная пряжа из любого текстильного материала, в пасмах или мотках крестовой намотки (*);

(ж) однониточная, многокруточная (крученая) или однокруточная пряжа из любого текстильного материала, намотанная на носители (например, в початках, на крутильных патронах, шпулях, в конических бобинах или на веретенах) или другим способом (например, в форме коконов для вышивальных машин, куличей при центрифугальном прядении), указывающим на ее использование в текстильной промышленности.

Сноска

(*) Крестовая намотка указывает на то, что при формировании пасмы нить пересекает ее по диагонали, что предупреждает разрушение пасмы. Крестовая намотка - это способ, который обычно используется, когда пасмы предназначены для крашения.

Без крестовой намотки



С крестовой намоткой



ТАБЛИЦА П

Пряжа, расфасованная для розничной продажи (при условии соблюдения положений вышеуказанных исключений)

Способ расфасовки	Тип пряжи (*)	Условия, при которых пряжа считается расфасованной для розничной продажи
На картонных пластинах, катушках, патронах или на аналогичных носителях	(1) Шелковые нити, шелковые отходы или химические нити (2) Из шерсти, тонкого волоса животных, хлопковых волокон или из химических волокон	Массой до 85 г или менее (включая носитель) Массой 125 г или менее (включая носитель)
В клубках, пасмах или мотках	(1) Химические нити линейной плотности менее 3000 децитекс, шелковые нити или шелковые отходы (2) Другая пряжа линейной плотности менее 2000 децитекс (3) Прочая пряжа	Массой 85 г или менее Массой 125 г или менее Массой 500 г или менее
В пасмах или мотках, состоящих из нескольких меньших пасм или мотков, разделенных нитями, которые делают их независимыми друг от друга (**)	(1) Шелковые нити, шелковые отходы шелка или химические нити (2) Из шерсти, тонкого волоса животных, хлопковых волокон или химических волокон	Каждый из меньших мотков должен иметь однородную массу - 85 г или менее Каждый из меньших мотков должен иметь однородную массу – 125 г или менее

Сноски

(*) Любая ссылка на различные текстильные материалы распространяется также на смеси, которые классифицируются в соответствии с положениями примечания 2 к разделу XI (см. пункт (I) (A) общих положений к данному разделу).

(**) Мотки или пасмы, включающие несколько меньших мотков или пасм, разделенных одной или большим количеством нитей, образованы одной пряжей, при разрезании которой легко отделить любой моток или пасму. Одна или более разделительных нитей проходят между мотками и отделяют их один от другого. Эти мотки и пасмы часто обертываются бумажной лентой. Прочие мотки и пасмы одной длины или пряжа с разделительными нитями, которые не разделяют основной моток или пасму на меньшие мотки или пасмы постоянной массы, а только предотвращают запутывание пряжи во время обработки (например, крашения), не могут рассматриваться как мотки и пасмы, включающие несколько меньших мотков или пасм, разделенных одной или большим количеством нитей, и не рассматриваются как расфасованные для розничной продажи.

(4) Швейные нитки.

(см. примечание 5 к разделу XI)

В товарных позициях 5204, 5401 и 5508 термин "нитки швейные" означает многокруточную (крученую) или однокруточную пряжу:

- (а) расфасованную на носители (например, шпули, патроны) массой (включая массу носителя) не более 1000 г;
- (б) аппретированную для использования в качестве швейных ниток; и
- (в) нить с конечной правой "Z" - круткой.

Термин "аппретированная пряжа" означает пряжу, прошедшую заключительную обработку. Эта обработка производится, чтобы облегчить использование текстильной пряжи в качестве швейных ниток, например, путем придания ей антифрикционных свойств или повышения ее термоустойчивости, предотвращения накопления статического электричества или для улучшения ее внешнего вида. Подобная обработка предполагает применение веществ на основе силиконов, крахмала, воска, парафина и т.п.

Длина швейной нитки обычно указана на носителе.



(5) Пряжа высокой прочности.

(см. примечание 6 к разделу XI)

В группах 54 и 59 имеются указания в отношении пряжи высокой прочности и тканей, изготовленных из этой пряжи.

Термин "пряжа высокой прочности" означает пряжу с относительной разрывной нагрузкой, измеряемой в сН/текс (сантиньютонах на текс), превышающей следующие значения:

однониточная пряжа из нейлона или других полиамидов или полиэфиров.....60 сН/текс;

многокруточная (крученая) или однокруточная пряжа из нейлона или других полиамидов или полиэфиров.....53 сН/текс;

однониточная, многокруточная (крученая) или однокруточная пряжа из вискозного волокна.....27 сН/текс.

(б) Эластомерная и текстурированная нити.

(см. примечание 13 к разделу XI)

Эластомерная нить определяется в пункте 13 к данному разделу. Следует отметить, что для упоминаемой там же текстурированной нити применяется определение, данное в примечаниях к субпозициям 5402 31 - 5402 39.

(В) Ткани

Ткани групп 50 - 55 являются изделиями, полученными путем переплетения текстильных нитей (независимо от того, относятся они к группам 50 - 55 или рассматриваются как бечевки, веревки и т.д. товарной позиции 5607), ровницы, моноплетей или плоских и аналогичных нитей группы 54, петлистой фасонной пряжи, узких лент, плетеной тесьмы или узких тканей (состоящих только из основных нитей без уточных, соединенных с помощью адгезива и т.д.) на станках, заправляемых основой и утком. Однако некоторые ткани исключаются, например:

(а) ковры и прочие напольные покрытия (группа 57);

(б) ворсовые ткани или ткани из синели товарной позиции 5801, махровые полотняные и аналогичные махровые ткани товарной позиции 5802, ткани перевивочного переплетения товарной позиции 5803, гобелены товарной позиции 5805, узкие ткани товарной позиции 5806 и ткани из металлических нитей или металлизированной нити товарной позиции 5809;

(в) ткани с покрытием, пропитанные и т.д. товарных позиций 5901 и 5903 - 5907; кордные ткани товарной позиции 5902 или ткани для технических целей товарной позиции 5911;

(г) готовые изделия, как указано в примечании 7 к разделу XI (см. часть II общих положений к данному разделу).

При условии соблюдения положений пунктов (а) - (г), приведенных выше, ткани, относящиеся к группам 50 - 55, в силу примечания 9 к разделу XI включают, например, ткани, состоящие из:

- одного слоя параллельных основных нитей и слоя параллельных уточных нитей, наложенных один на другой под острым или прямым углом;

- двух слоев параллельных основных нитей, между которыми проложен слой уточных нитей, введенных под острым или прямым углом.

Характерной особенностью этих тканей является то, что нити не переплетаются, как в обычных тканях, а соединены в местах пересечения нитей клеящим веществом или термосоединением.

Эти ткани иногда называются сетками; в числе областей их применения - армирование других материалов (пластмасс, бумаги и т.д.). Они также используются, например, для защиты сельскохозяйственных культур.

Ткани, включенные в группы 50 - 55, могут быть неотбеленными, промытыми, отбеленными, окрашенными, изготовленными из пряжи различных цветов, напечатанными, пятнистыми, мерсеризованными, лощеными, муаровыми, ворсованными, гофрированными, валяными, газоопаленными и др. В их число включаются узорчатые и неузорчатые ткани, ткани "броше", в которых рисунки получаются введением дополнительных основных или уточных нитей во время ткачества. Эти ткани не считаются вышитыми тканями.

В группы 50 - 55 также включаются ткани с уточными нитями, которые местами растворены, чтобы создать впечатление рисунка, в котором как основные, так и уточные нити остаются (например, некоторые ткани из вискозных основных нитей и ацетатных уточных нитей, причем уточные нити частично удалены с помощью растворителя).

Пояснения к субпозициям.

Ткани из пряжи различных цветов

Ткани, состоящие полностью или частично из напечатанной пряжи различных цветов или напечатанной пряжи различных оттенков одного цвета, считаются "тканями из пряжи различных цветов", а не "окрашенными тканями" или "напечатанными тканями".

Ткацкие переплетения

Полотняное переплетение определяется в примечании 1 (и) к субпозициям раздела XI как "ткацкое переплетение, в котором каждая уточная нить проходит поочередно над и под последовательными нитями основы и каждая нить основы проходит поочередно над и под последовательными уточными нитями".

Рисунок переплетения показан ниже:

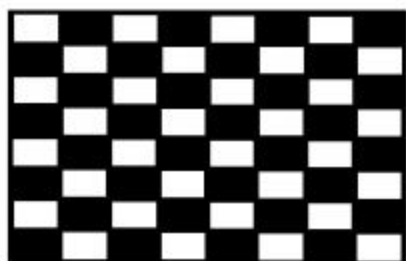

Полотняное переплетение

Полотняное переплетение является простейшим и наиболее широко используется в ткачестве. Обе поверхности ткани полотняного переплетения являются одинаковыми (

двухсторонние ткани), так как одинаковое количество основных и уточных нитей видно с каждой стороны.

В саржевом переплетении первая основная нить переплетена с первой уточной нитью, вторая основная нить - со второй уточной нитью, третья основная нить - с третьей уточной нитью и т.д. Сдвиг перекрытий для этого вида переплетения равен 1, как для основы, так и для утка. Раппорт переплетения, то есть число основных и уточных нитей, требуемых для повторения рисунка, всегда больше 2. Усиленным называется саржевое переплетение, при котором уточная нить проходит над двумя основными нитями (трехниточная саржа). В четырехниточной сарже уточная нить проходит над тремя основными нитями.

При саржевом переплетении диагональные линии, образованные благодаря ступенчатому расположению перекрытий, простираются от одной кромки ткани до другой, образуя рубчики и создавая впечатление, что переплетение диагональное. Эти рубчики могут быть направлены справа налево или слева направо. Различаются уточная саржа, в которой уточная нить выражена более явно, и основная саржа, у которой основные нити более видны. Эти виды саржи имеют лицевую сторону (правая сторона), отличающуюся от обратной стороны (левая сторона). Однако существует такой вид саржи, который называется двухсторонней, или обратной, саржей, у которой обе стороны имеют одинаковый вид.

Двухсторонняя, или обратная, саржа всегда имеет одинаковый раппорт. Основные или уточные перекрытия одни и те же на обеих сторонах, только их направление - обратное. Простейший рисунок - это четырехниточная обратная саржа: каждая основная нить поднимается при двух последовательных прокидках утка и опускается при двух последующих прокидках.

Следует отметить, что в товарных позициях 5208, 5209, 5210, 5211, 5513 и 5514 субпозиции, относящиеся к "трех- или четырехниточной сарже, включая двухстороннюю, или обратную, саржу" и учитывая их ограниченное определение, включают только те виды саржи, переплетения которых показаны ниже:

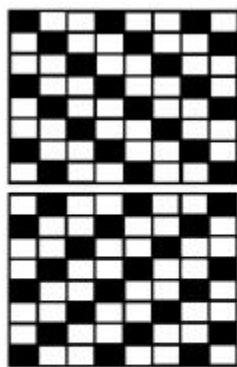

Трехниточная саржа

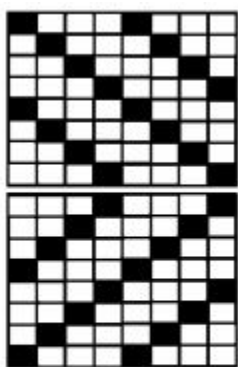

Четырехниточная саржа

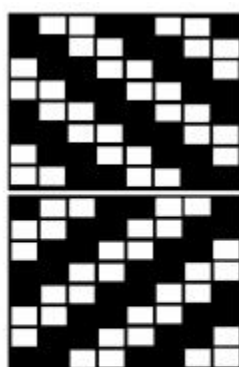

Четырехниточная двухсторонняя или обратная саржа

Деним, или джинсовые ткани, субпозиций 5209 42 и 5211 42, однако, не включают четырехниточную двухстороннюю, или обратную, саржу, поскольку эти субпозиции включают только ткани с основными перекрытиями на лицевой стороне (см. примечание к субпозициям 1 группы 52). В дополнение к основной трехниточной сарже и к основной четырехниточной сарже эти субпозиции включают также основную четырехниточную ломаную саржу, переплетение которой показано ниже:

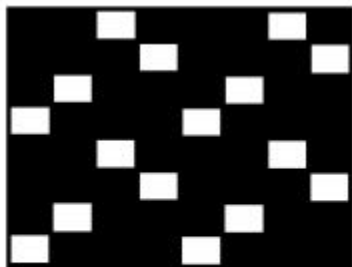

Основная четырехниточная
ломаная саржа

(II) ГРУППЫ 56 - 63

В группы 56 - 63 включаются некоторые виды текстильных материалов и других текстильных изделий, которые не входят в группы 50 - 55 (то есть ворсовые ткани; узкие ткани; пряжа синель, позументная нить, плетеная тесьма, галуны и другие отделочные изделия товарной позиции 5606 или 5808; тюль и другие сетчатые материалы; кружева; вышивка на тканях или других текстильных материалах; трикотажные изделия машинного или ручного вязания). В них также включаются (при условии соблюдения исключений в отношении некоторых изделий, рассматриваемых в другом месте, кроме раздела XI) готовые текстильные изделия.

Готовые изделия.

Согласно примечанию 7 к данному разделу термин "готовые" в группах 56 - 63 означает:

(1) Разрезанные, но не в форме квадратов или прямоугольников, например, выкройки одежды из текстильного материала; изделия с краями, вырезанными фестонами (как, например, некоторые виды тряпок для вытирания пыли), также считаются готовыми изделиями.

(2) Представленные в законченном виде, пригодные для использования (или требующие только разделения путем разрезания разделяющих нитей) и не требующие

сшивания или другой обработки. Такие изделия включают трикотажные изделия машинного или ручного вязания, выработанные точно по заданной форме, и некоторые тряпки для вытирания пыли, полотенца, скатерти, шарфы, одеяла и т.д., у которых нити по основе оставлены незатканными или концы утка отрезаны для образования бахромы. Эти изделия могут быть выработаны отдельно на станке, но могут также быть просто отрезаны от куска ткани, в которой имеются расположенные через регулярные промежутки полосы незатканных нитей (обычно основных нитей). Эти куски тканей, из которых могут быть получены вышеперечисленные готовые изделия простым разрезанием разделяющих нитей, также считаются готовыми изделиями.

Однако изделия прямоугольной (включая квадратную) формы, просто нарезанные из больших кусков без прочей обработки и не включающие в себя бахрому, образуемую путем разрезания разделяющих нитей, не рассматриваются как "представленные в завершенном виде" в понимании данного примечания. Тот факт, что эти изделия могут быть представлены в сложенном или расфасованном в упаковки виде (например, для розничной продажи), не влияет на их классификацию.

(3) Разрезанные по размеру и имеющие, по крайней мере, один термически запаянный край с видимой подогнутой или припрессованной кромкой, и другие края, обработанные как описано в любом другом пункте данного примечания, но исключая материалы, у которых резаные края предохранены от осыпания термическим разрезанием или другим простым способом.

(4) Подрубленные или с подогнутыми кромками или с узелковой бахромой (с дополнительными нитями или без них) по любому из краев (например, носовые платки с подогнутыми краями и скатерти с узелковой бахромой), но исключая тканые изделия, у которых резаные края предохранены от осыпания обметкой или другим простым способом.

(5) Разрезанные по заданному размеру и подвергнутые обработке края путем выдергивания нитей. В данном случае "выдергивание нитей" означает просто выдергивание нескольких основных или уточных нитей после ткачества без дальнейшей обработки (например, вышивки) материала. В ряде случаев куски подобного материала используются для переработки в бельевые изделия.

(6) Сшитые, склеенные или соединенные другим способом. Ассортимент этих изделий весьма разнообразен и включает одежду. Однако следует отметить, что штучные товары, состоящие из двух или более полотнищ идентичного материала, соединенных край в край, или штучных изделий, состоящих из двух или более текстильных материалов, соединенных слоями, не считаются готовыми так же, как и текстильные материалы в кусках, состоящие из одного и более слоев текстильных материалов, соединенных с мягким слоем прошиванием или другим способом.

(7) Вязанные машинным или ручным способом по форме, представленные в виде отдельных изделий или в виде нескольких соединенных изделий.

Пояснения к субпозиции.

Товары групп 56 - 63, имеющие ворсовую или петельную поверхность

Положения примечания 2 (Б) (б) к субпозициям раздела XI применимы независимо от того, частично видна или не видна фоновая ткань на ворсовой или петельной стороне.

(III) ТЕКСТИЛЬНЫЕ ИЗДЕЛИЯ В СОЧЕТАНИИ С РЕЗИНОВЫМИ НИТЯМИ

В соответствии с примечанием 10 к данному разделу эластичные изделия, состоящие из текстильных материалов в сочетании с резиновыми нитями, включаются в раздел XI.

Резиновые нить и шнур с текстильным покрытием включены в товарную позицию 5604.

Другие текстильные изделия в сочетании с резиновыми нитями относятся в основном к группам 50 - 55, 58 или 60 - 63 в зависимости от конкретного случая.

(IV) СТАНДАРТНЫЕ АТМОСФЕРНЫЕ УСЛОВИЯ ДЛЯ КОНДИЦИОНИРОВАНИЯ И ИСПЫТАНИЯ ТЕКСТИЛЬНЫХ МАТЕРИАЛОВ

(А) Сфера и область применения.

Для руководства ниже приведены характеристики стандартных атмосферных условий для кондиционирования и определения физических и механических свойств текстильных материалов.

(Б) Определения:

(а) относительная влажность - отношение фактического давления водяного пара в атмосфере к давлению насыщенного пара при той же температуре. Это отношение обычно выражается в процентах;

(б) стандартные, или нормальные, атмосферные условия - атмосфера с относительной влажностью 65% и температурой 20 °С;

(в) нормальные атмосферные условия для испытания - атмосфера с относительной влажностью 65% и температурой 20 °С.

Примечание.

Понятие "нормальные" принято для ограниченного использования в текстильной промышленности.

(В) Предварительное кондиционирование.

Перед тем как кондиционировать текстильный материал, может потребоваться его предварительное кондиционирование. В этом случае текстильный материал приводится в приблизительное равновесие в атмосфере с относительной влажностью 10 - 25% и температурой, не превышающей 50 °С.

Эти условия создаются при относительной влажности 65% и температуре 20 °С путем нагревания воздуха до температуры 50 °С.

(Г) Кондиционирование.

Перед испытанием текстильного материала для определения физических или механических свойств его кондиционируют, помещая в стандартные, или нормальные, атмосферные условия для испытания, таким образом, чтобы воздух свободно проходил через текстильный материал, и выдерживая его в течение определенного времени, необходимого для приведения в равновесие с атмосферой.

Если нет других условий в методе испытаний, текстильный материал можно считать достигшим равновесия, когда при последовательных взвешиваниях с интервалами в 2 часа в материале, подвергнутом действию движущегося воздуха, не обнаруживается последовательного изменения массы более чем на 0,25%.

(Д) Испытание.

За исключением особых случаев (например, для испытаний при более высокой влажности), физические и механические испытания текстильных материалов проводятся в кондиционированном состоянии в нормальных атмосферных условиях для испытания.

Группа 50

Шелк

ОБЩИЕ ПОЛОЖЕНИЯ

Общие положения к разделу XI должны быть приняты во внимание при чтении пояснений к данной группе.

В данной группе термин "шелк" означает не только волокнистый материал, выделяемый *Bombyx mori* (гусеницей тутового шелкопряда), но также продукты выделения аналогичных насекомых (например, *Bombyx textor*), известные как шелк дикого шелкопряда. Среди диких разновидностей, названных так потому, что производящие их гусеницы очень редко культивируются, наиболее важным является шелк дубового шелкопряда, полученный от гусениц, питающихся листьями дуба. Паутина и морской шелк (нити, с помощью которых некоторые моллюски семейства *Pinna* цепляются за скалы) также включаются в данную группу.

В целом к данной группе относится шелк, включая смешанные текстильные материалы, классифицируемые как шелковые, на различных стадиях обработки - от сырья до тканей. В нее также включается волокно из шелкоотделительных желез шелкопряда.

5001 Коконь шелкопряда, пригодные для разматывания

К данной товарной позиции относятся только те коконы, которые могут быть размотаны в нить шелка-сырца, включаемую в товарную позицию 5002. Кокон, непригодные для разматывания, не включаются (товарная позиция 5003).

Кокон шелкопряда обычно бывают беловатыми, желтоватыми или иногда зеленоватыми.

5002 Шелк-сырец (некрученный)

Шелк-сырец получают при разматывании коконов. Поскольку коконная нить, образующая каждый кокон, очень тонка, шелк-сырец (грежа) получают соединением нескольких нитей (обычно от 4 до 20) в процессе разматывания коконов; эти нити разматываются вместе благодаря клеящему веществу (серицину), которым они покрыты. Нити шелка-сырца обвивают одна другую в процессе разматывания, создавая равномерное строение и сечение, способствуя удалению избыточной влаги и компенсируя слабые места отдельных нитей; в этой операции часто нити приобретают некоторую крутку. Однако эта крутка чрезвычайно мала и шелк-сырец на этой стадии не следует смешивать с одиночными кручеными нитями товарной позиции 5004.

Шелк-сырец обычно бывает беловатого, желтоватого или иногда зеленоватого цвета. В данную товарную позицию включается также обесклеенный шелк (то есть шелк после удаления клеящего вещества горячей мыльной водой, разбавленными щелочами и т.д.) или окрашенный шелк, но некрученный. Он обычно расфасовывается в виде длинных отрезков либо на конических бобинах, либо в мотках (в пасмах) различной массы и связанных свободными узлами (скользящими).

Крученный шелк в данную товарную позицию не включается (товарная позиция 5004).

5003 Отходы шелковые (включая коконы, непригодные для разматывания, отходы коконной нити и расщипанное сырье)

В данную товарную позицию включаются шелковые отходы всех видов в необработанном виде или на различных стадиях обработки до превращения их в пряжу. Сюда включаются:

(А) Отходы, полученные из сырья, а именно:

(1) Кокон, непригодные для разматывания: дырявые или разорванные коконы (поврежденные куколкой, паразитами, поврежденные случайно или иным образом) с оборванной нитью; коконы, настолько поврежденные, что еще не разорванные нити разрушатся в поврежденных точках в процессе разматывания коконов; коконы, покрытые пятнами или загрязненные, содержащие или не содержащие куколки и т.п.

(2) Коконный сдир. Шелковая сетка, образуемая свободными, спутанными нитями, которой гусеница шелкопряда покрывает кокон, чтобы удержать его в определенном положении на ветке; они часто содержат кусочки листьев или веточек.

(Б) Отходы, полученные в процессе разматывания коконов, в особенности:

(1) Фризон (отходы кокономотания). Под этим термином понимают грубые нити, образующие наружный слой оболочки кокона; первоначально они удаляются небольшими щетками и затем отрезаются, после чего остается разматываемая часть оболочки кокона. Фризон поступает в продажу в виде спутанных клубков или пучков нитей.

(2) Коконь, в которых обнаружены дефекты, и коконь, отбракованные в процессе разматывания (иногда известные под названием "бассине").

(3) "Шарики", или "telettes", то есть неразматываемая часть нити, образующая внутреннюю часть кокона, еще содержащая куколку, и "одонки", которые получаютя в результате замачивания "шариков" в теплой воде с целью удаления куколки и последующей сушки.

(В) Разорванная или узловатая нить или спутанная масса волокон или нитей. Они получаютя как отходы в процессах кручения, перематывания или ткачества.

(Г) Продукция, получаема после обесклеивания и гребнечесания шелковых отходов (в некоторых странах известна под названием "шапп").

Эта продукция затем формируеться в слои или холсты из более или менее параллельных волокон, но на последующей стадии процесса они преобразуются в более узкие полосы или в жгуты (ленту или ровницу). Такие продукты, которые еще не подвергнуты прядению, остаються в данной товарной позиции. Они включают ровницу, которая вытягиваетя до толщины, почти равной толщине однониточной пряжи, но обычно с очень малой круткой; ее не следует смешивать с пряжей товарной позиции 5005.

(Д) Шелковый гребенной очес.

Шелковый гребенной очес является остатком, полученным в процессе гребнечесания отходов, указанных выше в пункте (Г). Этот остаток более низкого качества по сравнению с шелковыми отходами, относящимися к пункту (Г), он имеет более короткие волокна и не может быть из-за этого подвергнут дальнейшему гребнечесанию, но вместе с тем может обрабатываться на чесальных машинах и подвергаться прочей различной обработке перед прядением. Шелковый гребенной очес, обработанный таким способом, включаетя в данную товарную позицию при условии, что он не подвергнут прядению.

(Е) Очески.

Это очень короткие волокна, удаленные в процессе чесания шелкового гребенного очеса.

(Ж) Расщипанное сырье.

Это сырье получаетя в результате расщипывания лоскута или других отходов шелковых тканей или изделий вплоть до составляющих их волокон.

В данную товарную позицию не включаютя:

(а) вата (товарная позиция 3005 или 5601);

(б) текстильные пух и пыль и узелки, из шелка (товарная позиция 5601);

(в) тряпье из шелка (группа 63).

5004 Нить шелковая (кроме пряжи из шелковых отходов), не расфасованная для розничной продажи

В данную товарную позицию включается крученый шелк, то есть нити, полученные путем кручения (одиночные нити или нити в два и более сложения) шелка-сырца, включаемого в товарную позицию 5002.

Однако они не включаются в данную товарную позицию, если расфасованы для розничной продажи (товарная позиция 5006) или соответствуют определению бечевки, веревки и т.д. (товарная позиция 5607) (см. пункты (I) (Б) (2) и (3) общих положений к разделу XI).

Нити данной товарной позиции отличаются от пряжи, выработанной из шелковых отходов и рассматриваемой в последующей товарной позиции, так как они сформированы из нитей. Здесь имеется много вариантов, включающих:

(1) Одиночные нити (иногда называемые "ворсинки"), получаемые путем кручения одиночной нити шелка-сырца.

Такие нити с высокой круткой часто называют нитями с креповой, муслиновой или шифонной круткой.

(2) "Крученые нити", полученные путем отлогой крутки двух или более нитей некрученого шелка-сырца; они используются в качестве утка.

(3) "Креповая крутка", обычно нити с высокой круткой.

(4) Нити органсин, полученные из двух или более нитей шелка-сырца, которые хорошо скручены путем сложения нитей с противоположной круткой. Нити гренадин являются нитями органсин с высокой круткой. Эти нити применяются главным образом как нити основы.

Все эти нити могут быть обесклеены или отделаны.

В данную товарную позицию не включается имитация шелкового кетгута товарной позиции 5604.

5005 Пряжа из шелковых отходов, не расфасованная для розничной продажи

В данную товарную позицию включается одноплеточная пряжа, получаемая в процессе прядения гребенного очеса или других шелковых отходов товарной позиции 5003, а также многокруточная (крученая) пряжа, выработанная из этой одноплеточной пряжи.

Однако они не включаются в данную товарную позицию, если расфасованы для розничной продажи (товарная позиция 5006) или соответствуют определению бечевки, веревки и т.д. (товарная позиция 5607) (см. пункты (I) (Б) (2) и (3) общих положений к разделу XI).

(А) Пряжа из шелковых отходов, отличных от гребенного очеса.

Пряжа из шелковых отходов, отличных от гребенного очеса, отличается от шелковой нити предыдущей товарной позиции, поскольку сформирована из волокон ограниченной длины. Волокна длиной до 20 см располагаются в пряже параллельно, создавая гладкую, шелковистую и достаточно блестящую поверхность; эти характеристики отличают ее от пряжи, выработанной из гребенных очесов.

(Б) Пряжа из гребенного очеса.

Пряжа из гребенного очеса гораздо худшего качества, чем пряжа из других шелковых отходов; она формируется из волокон различной длины, обычно меньше 5 см; поскольку эти волокна могут только прочесываться на чесальных машинах, но не подвергаться гребнечесанию. Они обычно несколько спутаны и имеют маленькие узелки через определенные интервалы. Пряжа из гребенного очеса соответственно уступает по прочности и равномерности пряже из других шелковых отходов и имеет более матовую поверхность.

В данную товарную позицию включается пряжа, которая вырабатывается так, как указано в пункте (I) (Б) (1) общих положений к разделу XI.

В данную товарную позицию не включается имитация шелкового кетгута товарной позиции 5604.

5006 Нить шелковая и пряжа из шелковых отходов, расфасованные для розничной продажи; волокно из шелкоотделительных желез шелкопряда

(А) Нить шелковая и пряжа из шелковых отходов.

Сюда входят нити и пряжа товарных позиций 5004 и 5005, расфасованные для розничной продажи, при соблюдении условий, описанных в пункте (I) (Б) (3) общих положений к разделу XI.

(Б) Волокно из шелкоотделительных желез шелкопряда.

Волокно из шелкоотделительных желез шелкопряда получают экстрагированием и вытягиванием шелкоотделительных желез шелковичных червей, убитых погружением в разбавленную уксусную кислоту в стадии, когда они готовы завивать коконы. Волокна из шелкоотделительных желез шелкопряда менее гибкие и блестящие, чем конский волос, и редко превышают длину 50 см.

В данную товарную позицию не включаются:

(а) стерильный кетгут (товарная позиция 3006);

(б) имитация шелкового кетгута товарной позиции 5604;

(в) волокна из шелкоотделительных желез шелкопряда, снабженные крючками или изготовленные в виде рыболовной лески (товарная позиция 9507).

5007 Ткани из шелковых нитей или из шелковых отходов (+):

5007 10 - ткани из шелкового гребенного очеса

5007 20 - ткани прочие, содержащие 85 мас.% или более шелковых нитей или шелковых отходов, кроме шелкового гребенного очеса

5007 90 - ткани прочие

В данную товарную позицию включаются ткани (как определено в пункте (I) (B) общих положений к разделу XI), изготовленные из шелковой нити или пряжи из шелкового гребенного очеса или других шелковых отходов.

К ним относятся:

(1) Японская шелковая ткань "хабутай", чесуча, индийский шелк "туссор" и прочие дальневосточные ткани.

(2) Креповые ткани.

(3) Прозрачные ткани, такие как муслины, гренадины и вуали.

(4) Ткани высокой плотности, такие как тафта, сатины, фэй, муар и дамаск.

В данную товарную позицию не включаются ткани групп 57 - 59 (например, ситоткань товарной позиции 5911). Пояснение к субпозиции.

Субпозиция 5007 20

В субпозицию 5007 20 включаются только ткани, содержащие по массе не менее 85% шелковых нитей или шелковых отходов, отличных от шелкового гребенного очеса; шелковый гребенной очес не должен быть включен в эти 85%.

Группа 51

Шерсть, тонкий или грубый волос животных; пряжа и ткань, из конского волоса

Примечание:

1. Во всей Номенклатуре:

(а) термин "шерсть" означает шерсть овец или ягнят;

(б) термин "тонкий волос животных" означает волос альпаки, ламы, викунии, верблюда (включая дромадера), яка, ангорских, тибетских, кашмирских или аналогичных коз (за исключением обычных коз), кролика (включая ангорского), зайца, бобра, нутрии или ондатры;

(в) термин "грубый волос животных" означает волос животных, не упомянутых выше, за исключением волоса и щетины, используемых для производства щеток (товарная позиция 0502), и конского волоса (товарная позиция 0511).

ОБЩИЕ ПОЛОЖЕНИЯ

Общие положения к разделу XI должны быть приняты во внимание при чтении пояснений к данной группе.

В целом к данной группе относятся шерсть и тонкий или грубый волос животных, включая смешанные текстильные материалы, классифицированные как шерсть или волос животных, на различных стадиях процесса производства - от сырья до его превращения в ткани. В данную группу также включаются пряжа и ткани из конского

волоса, но не входят конский волос и его отходы товарной позиции 0511. Как указано в примечании 4 к группе 5 термин "конский волос" означает волос гривы или хвоста лошадей или крупного рогатого скота.

5101 Шерсть, не подвергнутая кардо- или гребнечесанию:

- немытая, включая шерсть, мытую в руне:

5101 11 -- шерсть стриженная

5101 19 -- прочая

- мытая, некарбонизованная:

5101 21 -- шерсть стриженная

5101 29 -- прочая

5101 30 - карбонизованная

Во всей Номенклатуре термин "шерсть" означает шерсть овец или ягнят. Шерстяные волокна, по существу, состоят из кератина и имеют характерную чешуйчатую поверхность. Они эластичны, очень гигроскопичны (поглощают влагу из воздуха) и, как правило, имеют заметную способность свойлачиваться. Шерсть трудно воспламеняется, но, обугливаясь, выделяет запах, сходный с запахом жженого рога.

В данную товарную позицию включается шерсть овец или ягнят, не подвергнутая кардо- или гребнечесанию, независимо от того, получена ли она при стрижке животных или со шкур мертвых животных (стриженная шерсть) или снята со шкуры после ферментации или соответствующей химической обработки (например, заводская шерсть, снятая способом известкования или припаривания).

Шерсть, не подвергнутая кардо- и гребнечесанию, обычно бывает:

(А) Немытая, включая шерсть, мытую в руне.

Немытая шерсть представляет собой еще не мытую и другим образом не очищенную шерсть; поэтому она еще пропитана шерстным жиром и жировыми веществами, выделяемыми животным, и может содержать заметное количество примесей (репей, семена, земля и т.д.). Немытая стриженная шерсть часто бывает в виде "руна", имеющего более или менее форму шкуры.

Немытая заводская шерсть удаляется со шкур овец или шкурок ягнят путем ферментации ("припаривания"), при которой волокна и шкура подвергаются комбинированному воздействию тепла и влаги. Она может быть также удалена депиляторным методом, при котором бахтарма шкуры обрабатывается сульфидом натрия или известковым раствором. Такая шерсть распознается по наличию корней волос.

Шерсть, мытая в руне, представляет собой шерсть, промытую в холодной воде непосредственно на животном или перед снятием со шкуры. Она не полностью очищена.

Немытая шерсть обычно желтоватая, но может быть, однако, серого, черного, коричневого или красновато-коричневого цвета.

(Б) Мытая шерсть, некарбонизованная.

К этой категории относятся:

(1) шерсть горячей мойки - мытая только горячей водой и освобожденная от большей части жиропота и земляных включений;

(2) мытая шерсть - из которой жиропот удален почти полностью путем промывки горячей водой с мылом или другими моющими средствами или щелочными растворами ;

(3) шерсть, обработанная летучими растворителями (такими как бензол и тетрахлорид углерода) с целью удаления жиропота;

(4) замороженная шерсть - шерсть, подвергнутая воздействию достаточно низкой температуры для замораживания жиропота. Затем жиропот, будучи в очень хрупком состоянии, легко ломается и удаляется как пыль вместе с большей частью природных загрязнений, которые удерживались в шерсти жиропотом.

Большая часть промытой и обезжиренной шерсти еще содержит небольшие количества жиропота и растительных примесей (репей, семена и т.д.); эти растительные примеси удаляются механически на последующей стадии (см. пояснения к товарной позиции 5105) или с помощью карбонизации.

(В) Карбонизованная шерсть.

Карбонизация удаляет любые растительные включения, еще содержащиеся в шерсти, указанной выше в пункте (Б). Шерсть погружается в ванну обычно с минеральными кислотами или кислыми солями, которые разрушают растительные включения, не воздействуя на волокна шерсти.

Отбеливание, крашение или другие процессы, примененные перед кардо- или гребнечесанием, не влияют на включение шерсти в данную товарную позицию.

(а) необработанные шкуры, двойные или недвойные, включая шкуры овец с шерстным покровом (товарная позиция 4102 или 4301);

(б) отходы шерсти товарной позиции 5103 или расщипанное сырье из шерсти товарной позиции 5104;

(в) шерсть, подвергнутая гребнечесанию, в отрезках (товарная позиция 5105).

5102 Волос животных, тонкий или грубый, не подвергнутый кардо- или гребнечесанию (+):

- тонкий волос животных:

5102 11 -- кашмирских коз

5102 19 -- прочий

5102 20 - грубый волос животных

(1) Во всей Номенклатуре термин "тонкий волос животных" означает волос альпаки , ламы, викуньи, верблюда (включая дромадера), яка, ангорской козы (мохер), тибетских, кашмирских (кашемир) или аналогичных коз, кролика (включая ангорского кролика), зайца, бобра, нутрии или ондатры (см. примечание 1 (б) к данной группе).

Тонкий волос животных обычно мягче и менее извит, чем шерсть. Волос альпаки, ламы, викуньи, верблюда (включая дромадера), яка, ангорской, кашмирской (кашемир) или аналогичных коз или ангорского кролика обычно перерабатывается в пряжу, подобно шерсти; он также используется для изготовления париков и для производства кукольных волос. Другой тонкий волос животных (например, зайца, обычного кролика, бобра, нутрии или ондатры) обычно не пригоден для прядения и используется для производства войлока или фетра, набивки, прокладок и т.д.

(2) Во всей Номенклатуре термин "грубый волос животных" означает все другие виды волоса животных, не упомянутые выше, в пункте (1), за исключением шерсти (товарная позиция 5101), волоса гривы или хвоста лошадей или крупного рогатого скота (классифицируемых как "конский волос" товарной позиции 0511), щетины поросят, свиней или кабанов и волоса барсука или другого волоса, используемых для производства щеток (товарная позиция 0502) (см. примечание 1 (в) к этой группе).

К грубому волосу животных, включаемому в данную товарную позицию, относится также волос с боков крупного рогатого скота или лошадей, а также обычных коз, собак, обезьян или выдр.

Грубый волос животных обычно используется в производстве пряжи большой линейной плотности или грубых тканей, войлоков или ковров, или в качестве прокладок или набивки.

Волос животных, полученный путем сбора в период линьки, путем стрижки и снятия со шкур и т.д., включается в данную товарную позицию только в том случае, если он не подвергался кардо- или гребнечесанию, но его включение в данную товарную позицию не зависит от промывки, отбеливания, крашения или придания искусственной извитости (последняя операция применяется главным образом для обработки грубого волоса животных, предназначенного для набивки).

В данную товарную позицию не включаются:

- (а) человеческий волос (товарная позиция 0501);
- (б) необработанные шкуры и пушно-меховое сырье (товарные позиции 4101 - 4103 или 4301);
- (в) отходы тонкого или грубого волоса животных (товарная позиция 5103);
- (г) расщипанное сырье из тонкого или грубого волоса животных (товарная позиция 5104);
- (д) тонкий или грубый волос животных, подвергнутый кардо- или гребнечесанию (товарная позиция 5105);
- (е) тонкий или грубый волос животных, подготовленный для производства париков или аналогичных изделий (товарная позиция 6703).

Пояснение к субпозиции.

Субпозиция 5102 11

В субпозиции 5102 11 термин "волос кашмирских коз" означает тонкий мягкий волос подшерстка (пух) коз породы, которая первоначально была выведена в Кашмире, однако в настоящее время разводится в некоторых других регионах мира. В данной субпозиции регион разведения животных не принимается во внимание.

5103 Отходы шерсти или тонкого или грубого волоса животных, включая прядильные отходы, но исключая расщипанное сырье: 5103 10 - гребенные очесы шерсти или тонкого волоса животных 5103 20 - отходы шерсти или тонкого волоса животных прочие 5103 30 - отходы грубого волоса животных

Обычно в данную товарную позицию включаются все отходы (кроме расщипанного сырья) шерсти или тонкого или грубого волоса животных, то есть отходы, полученные в процессе последовательной обработки, превращающей необработанные шерсть или волос в промытую, прочесанную, подвергнутую гребнечесанию, прядению, ткачеству, вязанию и т.д. продукцию.

Основными отходами, включенными в данную товарную позицию, являются:

(1) Отходы гребнечесания, чесания или других процессов приготовления к прядению, такие как: гребенной очес, имеющий большое значение, содержащий короткие волокна, удаленные в процессе гребнечесания; рвань холстов и ленты, небольшие куски отходов гребенного прочеса; сорно-репейные отходы и чесаная "шодди", отходы, собранные в процессе чесания; волокна, получаемые при чистке валиков чесальных машин и известные как очески.

(2) Прядильные отходы, такие как оборванная, узловатая или спутанная пряжа, собираемая в качестве отхода в процессах прядения, кручения, перематывания, ткачества, вязания и т.д.

(3) Отходы, такие как отходы сортировки и отходы промывки, собираемые с днищ промывных ванн или с решеток моечных машин.

(4) Отходы, такие как волос и шерсть старых матрацев.

Некоторые из этих отходов могут быть пропитаны маслом от машин или смешаны с пылью или другими примесями (например, природными загрязнениями растительного происхождения). Эти отходы в соответствии с типом и качеством могут быть использованы для прядения, набивки и т.д. Их включение в данную товарную позицию не зависит от карбонизации, отбеливания, крашения и т.д.

В данную товарную позицию не включаются:

(а) отходы конского волоса (товарная позиция 0511);

(б) вата (товарная позиция 3005 или 5601);

(в) отходы шерсти или волоса животных, пригодные только для использования в качестве удобрений (группа 31);

(г) расщипанное сырье из шерсти или тонкого или грубого волоса животных (товарная позиция 5104);

(д) отходы кардо- или гребнечесания шерсти или тонкого или грубого волоса животных (товарная позиция 5105);

(е) текстильные пух и пыль и узелки (товарная позиция 5601).

5104 Расщипанное сырье из шерсти или тонкого или грубого волоса животных

В данную товарную позицию включается расщипанное сырье из шерсти или тонкого или грубого волоса животных, получаемое расщипыванием лоскута из вязаных, тканых и т.д. материалов или расщипыванием отходов пряжи, образующихся в процессах прядения, ткачества, вязания и т.п. операций.

Расщипанное сырье из шерсти (регенерированная шерсть) включает:

(1) "Шодди" и волокно из лоскута, получаемые расщипыванием пряжи аппаратного или гребенного прядения или лоскута, выработанного из этих видов пряжи.

(2) Экстрагированную шерсть, полученную расщипыванием шерсти, оставшейся после обработки смешанного тряпья, обычно кислотой, чтобы удалить волокна растительного происхождения (например, хлопковые) или искусственные волокна.

Расщипанное сырье из шерсти или тонкого или грубого волоса животных данной товарной позиции обычно перерабатывается в пряжу как таковое или в смеси с новыми волокнами и используется для производства тканей или трикотажных полотен, войлока или фетра или для прокладок или набивки.

В данную товарную позицию включается расщипанное сырье независимо от того, отбеленное оно или неотбеленное, окрашенное или неокрашенное.

В данную товарную позицию не включаются:

(а) вата (товарная позиция 3005 или 5601);

(б) подвергнутое кардо- или гребнечесанию расщипанное сырье из шерсти или тонкого или грубого волоса животных (товарная позиция 5105);

(в) текстильные пух и пыль и узелки (товарная позиция 5601);

(г) использованное или новое тряпье, нерасщипанное (товарная позиция 6310).

5105 Шерсть и тонкий или грубый волос животных, подвергнутые кардо- или гребнечесанию (включая шерсть, подвергнутую гребнечесанию, в отрезках) (+):

5105 10 - шерсть, подвергнутая кардочесанию

- гребенная лента шерстяная и прочая шерсть, подвергнутая гребнечесанию:

5105 21 -- шерсть, подвергнутая гребнечесанию, в отрезках

5105 29 -- прочая

- тонкий волос животных, подвергнутый кардо- или гребнечесанию:

5105 31 -- кашмирских коз

5105 39 -- прочий

5105 40 - грубый волос животных, подвергнутый кардо- или гребнечесанию

(1) Шерсть и тонкий или грубый волос животных (включая отходы и расщипанное сырье), подвергнутые кардочесанию для подготовки к аппаратному прядению.

(2) Шерсть и тонкий волос животных, подвергнутые гребнечесанию, следующему после "подготовительных" операций (обработка на гребенных ленточных машинах) или процесса чесания.

Целью чесания (на специальных чесальных машинах) является расчесывание волокон, расположение их более или менее параллельно и полное или частичное освобождение их от любых все еще содержащихся посторонних примесей (в основном растительных). Волокна затем формируются в прочес.

Если требуется суконная продукция (то есть такая, которая прошла только процесс чесания), то прочес делится по длине на многочисленные полосы, которые скатываются или ссучиваются в ровницу для повышения сцепления волокон и для облегчения переработки их в пряжу. Ровница наматывается в бобины и может быть использована без дальнейших операций для прядения в пряжу аппаратного прядения.

Если, наоборот, требуется продукция гребенного прядения (гребенная), то могут быть применены два альтернативных процесса: или прочес, подвергнутый чесанию, подвергается гребнечесанию, или шерсть или волос животных сначала не подвергается чесанию, но перед гребнечесанием проходит "подготовительный" процесс, в котором материал обрабатывается на гребенных ленточных машинах (также известных как "гильбоксы"), которые разъединяют и распрямляют волокна.

Во время последующей операции гребнечесания короткие волокна удаляются, преимущественно в форме гребенного очеса, в то время как оставшиеся волокна располагаются параллельно, формируя гребенную ленту. Любые оставшиеся растительные примеси также удаляются вместе с гребенным очесом. Гребенная лента затем подвергается вытягиванию на гребенных ленточных машинах, что обеспечивает полное смешивание волокон различной длины, получаемая лента наматывается в форме клубков, известных под названием "топс". Материалы, преимущественно волос, которые не наматываются в клубки, часто выходят после этой стадии в форме спрессованных витков, плотно зажатых между двумя листами бумаги и известных под названием "упакованная гребенная лента". Гребенная лента проходит серию операций вытягивания и сложения, что превращает ее в ровницу. Ровница наматывается в бобины, готовые для дальнейшей переработки в пряжу гребенного прядения.

В данную товарную позицию включаются толстая ровница, чесаная лента, гребенная лента и ровница, указанные выше, а также разрезанная или разорванная гребенная лента и разрезанная или разорванная чесаная лента, которые специально разрезались или разрывались на короткие отрезки примерно одинаковой длины.

В данную товарную позицию также включается шерсть, подвергнутая гребнечесанию, в отрезках, иногда известная как "гребенная шерсть в массе", "мытая обезрепеченная шерсть" или "разрыхленная гребенная лента". Эта шерсть, обычно промытая, представляет собой шерсть, механически обезрепеченную на соответствующем оборудовании технологической линии (чесание и гребнечесание),

обычно используемую в производстве шерстяной ленты для гребенного прядения. После обработки на гребнечесальной машине выработанная непрерывная лента вытягивается и разрывается на неравномерные распушенные отрезки, которые затем прессуются в кипы. Продукция состоит из коротких волокон (средняя длина волокна менее 45 мм) и пригодна для аппаратной или хлопчатобумажной систем прядения, но не для гребенного прядения. Она должна, таким образом, пройти вторичное чесание перед прядением. По внешнему виду она похожа на пушистую мытую шерсть, не содержащую растительных включений.

Необходимо отметить, что некоторые виды ровницы могут иметь почти такой же диаметр, как и однониточная пряжа товарных позиций 5106 - 5110, и могут быть также слегка скручены, но поскольку они еще не подвергнуты прядению, то они не являются пряжей и, следовательно, относятся к данной товарной позиции.

Такие процессы, как отбеливание и крашение, не влияют на включение продукции в данную товарную позицию.

В данную товарную позицию не включаются:

(а) вата (товарная позиция 3005 или 5601);

(б) шерсть, подготовленная для производства париков или аналогичных изделий (товарная позиция 6703). Пояснение к субпозиции.

Субпозиция 5105 31

Положения пояснения к субпозиции 5102 11 распространяются, *mutatis mutandis*, на продукцию данной субпозиции.

5106 Пряжа шерстяная аппаратного прядения, не расфасованная для розничной продажи: 5106 10 - с содержанием шерсти 85 мас.% или более 5106 20 - с содержанием шерсти менее 85 мас.%

В данную товарную позицию включается шерстяная пряжа аппаратного прядения, однониточная или многокруточная (крученая), то есть такая, которую получают из толстой ровницы, из шерсти, подвергнутой чесанию (но не подвергнутой гребнечесанию). Она также включает пряжу, известную как полугребенная, которую получают из чесаной (но не гребенной) ленты способом, применяемым для получения пряжи гребенного прядения. Вся эта пряжа обычно наматывается в конические бобины или початки.

В данную товарную позицию также включается шерстяная пряжа аппаратного прядения, полученная из шерсти, подвергнутой гребнечесанию, в отрезках, описанной в пояснениях к товарной позиции 5105.

Пряжа не включается в данную товарную позицию, если она расфасована для розничной продажи (см. пункт (Г) (Б) (3) общих положений к разделу XI).

Пряжа, включаемая в данную товарную позицию, состоит из коротких волокон или смеси длинных и коротких волокон, которые непараллельны, но перемешаны и

скрешиваются между собой. Она, как правило, менее равномерна и обычно более слабо скручена, чем пряжа гребенного прядения.

Эта пряжа может подвергаться обработке, упомянутой в пункте (I) (Б) (1) общих положений к разделу XI.

Многокруточная (крученая) пряжа, в которой несколько стренг из шерсти, подвергнутой чесанию, и несколько стренг из шерсти, подвергнутой гребнечесанию, включается в товарную позицию 5106 или 5107 в соответствии с тем, какая шерсть, чесаная или гребнечесаная, преобладает по массе.

5107 Пряжа шерстяная гребенного прядения, не расфасованная для розничной продажи:

5107 10 - с содержанием шерсти 85 мас.% или более

5107 20 - с содержанием шерсти менее 85 мас.%

В данную товарную позицию включается пряжа гребенного прядения, однониточная или многокруточная (крученая), то есть полученная из ровницы из шерсти, подвергнутой гребнечесанию.

Она не включается в данную товарную позицию, если расфасована для розничной продажи (см. пункт (I) (Б) (3) общих положений к разделу XI).

Пряжа гребенного прядения отличается от пряжи аппаратного прядения тем, что она более гладкая и имеет равномерное сечение; волокна в ней параллельны, а короткие и спутанные волокна удалены гребнечесанием.

Такая пряжа может подвергаться обработке, упомянутой в части (I) (Б) (1) общих положений к разделу XI.

В данную товарную позицию не включается шерстяная пряжа аппаратного прядения, полученная из шерсти, подвергнутой гребнечесанию, в отрезках, или пряжа, известная как полугребенная (товарная позиция 5106).

5108 Пряжа из тонкого волоса животных (аппаратного или гребенного прядения), не расфасованная для розничной продажи:

5108 10 - аппаратного прядения

5108 20 - гребенного прядения

В данную товарную позицию включается пряжа, однониточная или многокруточная (крученая), полученная из ровницы из тонкого волоса животных, аппаратного или гребенного прядения (см. пояснения к товарной позиции 5102, определяющие термин "тонкий волос животных").

Она не включается в данную товарную позицию, если расфасована для розничной продажи (см. пункт (I) (Б) (3) общих положений к разделу XI).

Пряжа данной товарной позиции используется главным образом в производстве трикотажных изделий или тканей для определенных видов легкой одежды (например, из альпаки) и для пальто или одеял (например, из верблюжьего волоса (включая волоса дромадера)), для бархатов или для имитации меха.

Эта пряжа может подвергаться обработке, упомянутой в пункте (I) (Б) (1) общих положений к разделу XI.

5109 Пряжа из шерсти или тонкого волоса животных, расфасованная для розничной продажи:

5109 10 - с содержанием шерсти или тонкого волоса животных 85 мас.% или более

5109 90 - прочая

В данную товарную позицию включается пряжа из шерсти аппаратного или гребенного прядения и пряжа из тонкого волоса животных, расфасованная для розничной продажи, при соблюдении условий, описанных в пункте (I) (Б) (3) общих положений к разделу XI.

5110 Пряжа из грубого волоса животных или конского волоса (включая позументную нить из конского волоса), расфасованная или не расфасованная для розничной продажи

В данную товарную позицию включаются:

(1) Пряжа, однониточная или многокруточная (крученая), вырабатываемая из ровницы из грубого волоса животных (см. пояснения к товарной позиции 5102, определяющие термин "грубый волос животных").

Эта пряжа используется в производстве определенных тканей, прокладок или изделий для технических целей.

(2) Пряжа из конского волоса. Такую пряжу получают прядением, как правило, более коротких конских волос (из гривы лошадей или хвостов крупного рогатого скота). Более длинные волосы из хвостов лошадей не могут быть подвергнуты прядению. Концы таких волос часто связывают между собой для формирования длинных нитей, которые используются в качестве основной нити в производстве некоторых тканей из конского волоса. Ввиду данного применения нити этого вида также включаются в данную товарную позицию. Однако одиночные конские волосы (концы которых не связаны между собой) включаются в товарную позицию 0511.

Пряжа из конского волоса, состоящая из пучков конских волос, связанных или обвитых хлопковой нитью или нитью из другого текстильного материала, включается в данную товарную позицию.

Они могут подвергаться обработке, упомянутой в пункте (I) (Б) (1) общих положений к разделу XI.

5111 Ткани из шерстяной пряжи аппаратного прядения или пряжи аппаратного прядения из тонкого волоса животных:

- с содержанием шерсти или тонкого волоса животных 85 мас.% или более:

5111 11 -- с поверхностной плотностью не более 300 г/м²

5111 19 -- прочие

5111 20 - прочие, смешанные в основном или исключительно с химическими нитями

5111 30 - прочие, смешанные в основном или исключительно с химическими волокнами

5111 90 - прочие

В данную товарную позицию включаются ткани (как определено в пункте (I) (B) общих положений к разделу XI), изготовленные из шерстяной пряжи аппаратного прядения или пряжи аппаратного прядения из тонкого волоса животных.

Существует большой ассортимент таких тканей, включая костюмные ткани, фланели, "моллетон" и прочие ткани для одежды, одеял, декоративные ткани и т.д.

В данную товарную позицию не включаются:

(а) перевязочный материал, пропитанный или покрытый фармацевтическими веществами или расфасованный для розничной продажи (товарная позиция 3005);

(б) ткани для технических целей товарной позиции 5911.

5112 Ткани из шерстяной пряжи гребенного прядения или пряжи гребенного прядения из тонкого волоса животных:

– с содержанием шерсти или тонкого волоса животных 85 мас.% или более:

5112 11 – – с поверхностной плотностью не более 200 г/м²

5112 19 – – прочие

5112 20 – прочие, смешанные в основном или исключительно с химическими нитями

5112 30 – прочие, смешанные в основном или исключительно с химическими волокнами

5112 90 – прочие

В данную товарную позицию включаются ткани (как определено в пункте (I) (B) общих положений к разделу XI), изготовленные из шерстяной пряжи гребенного прядения или пряжи гребенного прядения из тонкого волоса животных.

Существует большой ассортимент таких тканей, включая костюмные и прочие ткани для одежды, декоративные ткани и др.

В данную товарную позицию не включаются:

(а) перевязочный материал, пропитанный или покрытый фармацевтическими веществами или расфасованный для розничной продажи (товарная позиция 3005);

(б) ткани для технических целей товарной позиции 5911.

5113 Ткани из грубого волоса животных или конского волоса

В данную товарную позицию включаются ткани (как определено в пункте (I) (B) общих положений к разделу XI), изготовленные из грубого волоса животных,

включенного в товарную позицию 5102, или из пряжи из конского волоса (товарная позиция 5110). Однако ткани из конского волоса могут быть изготовлены также из одиночных конских волос товарной позиции 0511.

Ткани из грубого волоса животных используются для внутренней обивки мебели или других домашних принадлежностей, для бортовки в одежде и т.д.

Ткани из одиночных конских волос изготавливаются на специальных станках, обычно вручную. Из-за небольшой длины волоса (20 - 70 см) такие ткани обычно бывают в кусках небольших размеров и главным образом используются для сит.

Другие ткани из конского волоса широко используются как бортовка в одежде.

В данную товарную позицию не включаются ткани для технических целей товарной позиции 5911.

Группа 52

Хлопок

Примечание к субпозициям:

1. В субпозициях 5209 42 и 5211 42 термин "деним, или джинсовая ткань" означает ткани из пряжи различных цветов с трех- или четырехниточным саржевым переплетением, включая лomanую саржу, с основными нитями одного цвета, образующими лицевую поверхность, и с уточными нитями, неотбеленными, отбеленными, окрашенными в серый цвет или в более светлые тона по сравнению с основными нитями.

ОБЩИЕ ПОЛОЖЕНИЯ

Общие положения к разделу XI должны быть приняты во внимание при чтении пояснений к данной группе.

В целом в данную группу включаются хлопковые волокна на различных стадиях их переработки - от сырья до тканей, а также включаются смешанные текстильные материалы, классифицируемые как хлопчатобумажные.

5201 Волокно хлопковое, не подвергнутое кардо- или гребнечесанию

Семена, содержащиеся в коробочках (плодах) хлопчатника (*Gossypium*), покрыты хлопковыми волокнами. Эти волокна состоят из целлюлозы и покрыты восковым веществом. Их наружная поверхность гладкая, и их естественный цвет белый, желтоватый или даже коричневатый или красноватый. Хлопок-сырец собирают, когда созревшие коробочки раскрываются в той или иной степени; коробочки не собирают, а хлопковые волокна извлекают из них непосредственно на растении вместе с семенами, которые затем отделяют в процессе джинирования хлопка-сырца.

В данную товарную позицию включаются не подвергнутые кардо- и гребнечесанию хлопковые волокна в убранном виде (хлопок-сырец) или джинированные волокна (в

которых еще остается некоторое количество частиц коробочек, листьев или земли). Кроме того, в нее включаются хлопковые волокна (отличающиеся от хлопкового линта и отходов), которые очищают, отбеливают, красят или обрабатывают таким образом, чтобы в дальнейшем их можно было использовать в качестве абсорбента.

Международная торговля хлопковым сырьем касается почти целиком продажи хлопкового волокна, которое обычно поставляется в виде спрессованных кип; хлопковое волокно, очищенное на разрыхлительных или трепальных машинах, формируется в виде разрыхленных широких непрерывных холстов.

Хлопковый линт рассматривается в товарной позиции 1404. Волокна, относящиеся к данной товарной позиции, как правило, имеют длину 1 - 5 см и, таким образом, легко отличаются от хлопкового линта, состоящего из волокон обычно длиной менее 5 мм.

В данную товарную позицию также не включаются:

- (а) вата (товарная позиция 3005 или 5601);
- (б) отходы хлопка (товарная позиция 5202);
- (в) хлопковое волокно, подвергнутое кардо- или гребнечесанию (товарная позиция 5203).

5202 Отходы хлопкового волокна (включая прядильные отходы и расщипанное сырье):

5202 10 - отходы прядильные (включая путанку)

- прочие:

5202 91 -- сырье расщипанное

5202 99 -- прочие

В целом в данную товарную позицию включаются отходы хлопка, получаемые при подготовке хлопкового волокна к прядению или в процессах прядения, ткачества, вязания и т.д., а также при расщипывании хлопчатобумажных изделий.

В нее, таким образом, включаются:

отходы гребнечесания, обычно представляющие собой гребенные очесы; очески, снятые с барабанов чесальных машин или гребенных барабанчиков гребнечесальных машин; разорванные волокна, отделенные в процессе вытягивания; рвань ленты или ровницы; пух с чесальных машин; спутанная пряжа и другие отходы пряжи; пряжа и волокна, получаемые при расщипывании лоскута.

Эти отходы могут содержать замасливающие вещества, пыль или другие примеси или могут быть очищены, отбелены или окрашены. Они могут быть использованы для прядения или для других целей.

В данную товарную позицию не включаются:

- (а) хлопковый линт (товарная позиция 1404);
- (б) вата (товарная позиция 3005 или 5601);
- (в) отходы хлопкового волокна, подвергнутые кардо- или гребнечесанию (товарная позиция 5203);

(г) текстильные пух и пыль и узелки (товарная позиция 5601);

(д) использованное или новое тряпье и прочие куски текстильных изделий (товарная позиция 6310).

5203 Волокно хлопковое, подвергнутое кардо- или гребнечесанию

В данную товарную позицию включается хлопковое волокно (включая расщипанное сырье и другие отходы хлопкового волокна), подвергнутое кардо- или гребнечесанию, независимо от его дальнейшей подготовки к прядению.

Главной целью процесса чесания является распутывание хлопковых волокон, расположение их более или менее параллельно и полная или значительная их очистка от любых посторонних примесей, которые могут в них содержаться. Волокна затем формируются в широкий прочес, который обычно уплотняется в ленту. Эти ленты могут подвергаться или не подвергаться гребнечесанию перед превращением в ровницу

В процессе гребнечесания, применяемом главным образом в прядении тонковолокнистого хлопка, удаляются остатки приставших к волокнам посторонних примесей и более короткие волокна в виде гребенных очесов; в результате остаются только более длинные волокна, расположенные параллельно.

Лента гребнечесаная или чесаная подвергается серии процессов сложения и вытягивания на ленточных и ровничных машинах и выходит после обработки на последней в виде ровницы. Необходимо отметить, что ровница может выходить после обработки на ровничных машинах, имея примерно тот же диаметр, что и однониточная пряжа товарной позиции 5205 или 5206, и быть слегка скрученной; однако поскольку она не подвергалась собственно процессу прядения, то не может рассматриваться как пряжа и, следовательно, включается в данную товарную позицию.

Лента, как правило, укладывается витками в тазы, в то время как ровница обычно наматывается в большие катушки. Холсты обычно наматываются на деревянные скалки.

Продукты данной товарной позиции могут быть отбелены или окрашены.

Используемое парикмахерами чесаное хлопковое волокно в виде ленты (иногда называемое "парикмахерской ватой") включается в данную товарную позицию, но хлопковая вата относится к товарной позиции 5601 или, если она пропитана или покрыта фармацевтическими веществами или расфасована в упаковки для розничной продажи в медицинских или хирургических целях, включается в товарную позицию 3005.

5204 Нитки хлопчатобумажные швейные, расфасованные или не расфасованные для розничной продажи:

- не расфасованные для розничной продажи:

5204 11 -- содержащие 85 мас.% или более хлопковых волокон

5204 19 -- прочие

5204 20 - расфасованные для розничной продажи

В данную товарную позицию включаются хлопчатобумажные швейные нитки при соблюдении условий, описанных в пункте (I) (Б) (4) общих положений к разделу XI.

Однако если такие нитки соответствуют определению бечевки и т.д. (см. пункт (I) (Б) (2) общих положений к разделу XI), то они в данную товарную позицию не включаются (товарная позиция 5607).

Швейные нитки включаются в данную товарную позицию независимо от того, расфасованы они или не расфасованы для розничной продажи или обработаны или не обработаны так, как указано в пункте (I) (Б) (1) общих положений к разделу XI.

5205 Пряжа хлопчатобумажная (кроме швейных ниток), содержащая 85 мас.% или более хлопковых волокон, не расфасованная для розничной продажи:

- пряжа однониточная из волокон, не подвергнутых гребнечесанию:

5205 11 -- линейной плотности 714,29 дтекс или более (не выше 14 метрического номера)

5205 12 -- линейной плотности менее 714,29 дтекс, но не менее 232,56 дтекс (выше 14 метрического номера, но не выше 43 метрического номера)

5205 13 -- линейной плотности менее 232,56 дтекс, но не менее 192,31 дтекс (выше 43 метрического номера, но не выше 52 метрического номера)

5205 14 -- линейной плотности менее 192,31 дтекс, но не менее 125 дтекс (выше 52 метрического номера, но не выше 80 метрического номера)

5205 15 -- линейной плотности менее 125 дтекс (выше 80 метрического номера)

- пряжа однониточная из волокон, подвергнутых гребнечесанию:

5205 21 -- линейной плотности 714,29 дтекс или более (не выше 14 метрического номера)

5205 22 -- линейной плотности менее 714,29 дтекс, но не менее 232,56 дтекс (выше 14 метрического номера, но не выше 43 метрического номера)

5205 23 -- линейной плотности менее 232,56 дтекс, но не менее 192,31 дтекс (выше 43 метрического номера, но не выше 52 метрического номера)

5205 24 -- линейной плотности менее 192,31 дтекс, но не менее 125 дтекс (выше 52 метрического номера, но не выше 80 метрического номера)

5205 26 -- линейной плотности менее 125 дтекс, но не менее 106,38 дтекс (выше 80 метрического номера, но не выше 94 метрического номера)

5205 27 -- линейной плотности менее 106,38 дтекс, но не менее 83,33 дтекс (выше 94 метрического номера, но не выше 120 метрического номера)

5205 28 -- линейной плотности менее 83,33 дтекс (выше 120 метрического номера)

- многокруточная (крученая) или однокруточная пряжа из волокон, не подвергнутых гребнечесанию:

5205 31 -- линейной плотности для однониточной пряжи 714,29 дтекс или более (не выше 14 метрического номера для однониточной пряжи)

5205 32 -- линейной плотности для однониточной пряжи менее 714,29 дтекс, но не менее 232,56 дтекс (выше 14 метрического номера, но не выше 43 метрического номера для однониточной пряжи)

5205 33 -- линейной плотности для однониточной пряжи менее 232,56 дтекс, но не менее 192,31 дтекс (выше 43 метрического номера, но не выше 52 метрического номера для однониточной пряжи)

5205 34 -- линейной плотности для однониточной пряжи менее 192,31 дтекс, но не менее 125 дтекс (выше 52 метрического номера, но не выше 80 метрического номера для однониточной пряжи)

5205 35 -- линейной плотности для однониточной пряжи менее 125 дтекс (выше 80 метрического номера для однониточной пряжи)

- многокруточная (крученая) или однокруточная пряжа из волокон, подвергнутых гребнечесанию:

5205 41 -- линейной плотности для однониточной пряжи 714,29 дтекс или более (не выше 14 метрического номера для однониточной пряжи)

5205 42 -- линейной плотности для однониточной пряжи менее 714,29 дтекс, но не менее 232,56 дтекс (выше 14 метрического номера, но не выше 43 метрического номера для однониточной пряжи)

5205 43 -- линейной плотности для однониточной пряжи менее 232,56 дтекс, но не менее 192,31 дтекс (выше 43 метрического номера, но не выше 52 метрического номера для однониточной пряжи)

5205 44 -- линейной плотности для однониточной пряжи менее 192,31 дтекс, но не менее 125 дтекс (выше 52 метрического номера, но не выше 80 метрического номера для однониточной пряжи)

5205 46 -- линейной плотности для однониточной пряжи менее 125 дтекс, но не менее 106,38 дтекс (выше 80 метрического номера, но не выше 94 метрического номера для однониточной пряжи)

5205 47 -- линейной плотности для однониточной пряжи менее 106,38 дтекс, но не менее 83,33 дтекс (выше 94 метрического номера, но не выше 120 метрического номера для однониточной пряжи)

5205 48 -- линейной плотности для однониточной пряжи менее 83,33 дтекс (выше 120 метрического номера для однониточной пряжи)

В данную товарную позицию включается хлопчатобумажная пряжа (кроме швейных ниток), однониточная или многокруточная (крученая), полученная из ровницы товарной позиции 5203, при условии, что она содержит 85 мас.% или более хлопковых волокон.

Однако такая пряжа, соответствующая определению бечевки, веревки, каната и т.д. (товарная позиция 5607) или расфасованная для розничной продажи (см. пункты (I) (Б) (2) и (3) общих положений к разделу XI), в данную товарную позицию не включается.

Пряжа включается в данную товарную позицию независимо от того, обработана она или не обработана так, как указано в пункте (I) (Б) (1) общих положений к разделу XI.

5206 Пряжа хлопчатобумажная (кроме швейных ниток), содержащая менее 85 мас. % хлопковых волокон, не расфасованная для розничной продажи:

- пряжа однониточная из волокон, не подвергнутых гребнечесанию:

5206 11 -- линейной плотности 714,29 дтекс или более (не выше 14 метрического номера)

5206 12 -- линейной плотности менее 714,29 дтекс, но не менее 232,56 дтекс (выше 14 метрического номера, но не выше 43 метрического номера)

5206 13 -- линейной плотности менее 232,56 дтекс, но не менее 192,31 дтекс (выше 43 метрического номера, но не выше 52 метрического номера)

5206 14 -- линейной плотности менее 192,31 дтекс, но не менее 125 дтекс (выше 52 метрического номера, но не выше 80 метрического номера)

5206 15 -- линейной плотности менее 125 дтекс (выше 80 метрического номера)

- пряжа однониточная из волокон, подвергнутых гребнечесанию:

5206 21 -- линейной плотности 714,29 дтекс или более (не выше 14 метрического номера)

5206 22 -- линейной плотности менее 714,29 дтекс, но не менее 232,56 дтекс (выше 14 метрического номера, но не выше 43 метрического номера)

5206 23 -- линейной плотности менее 232,56 дтекс, но не менее 192,31 дтекс (выше 43 метрического номера, но не выше 52 метрического номера)

5206 24 -- линейной плотности менее 192,31 дтекс, но не менее 125 дтекс (выше 52 метрического номера, но не выше 80 метрического номера)

5206 25 -- линейной плотности менее 125 дтекс (выше 80 метрического номера)

- многокруточная (крученая) или однокруточная пряжа из волокон, не подвергнутых гребнечесанию:

5206 31 -- линейной плотности для однониточной пряжи 714,29 дтекс или более (не выше 14 метрического номера для однониточной пряжи)

5206 32 -- линейной плотности для однониточной пряжи менее 714,29 дтекс, но не менее 232,56 дтекс (выше 14 метрического номера, но не выше 43 метрического номера для однониточной пряжи)

5206 33 -- линейной плотности для однониточной пряжи менее 232,56 дтекс, но не менее 192,31 дтекс (выше 43 метрического номера, но не выше 52 метрического номера для однониточной пряжи)

5206 34 -- линейной плотности для однониточной пряжи менее 192,31 дтекс, но не менее 125 дтекс (выше 52 метрического номера, но не выше 80 метрического номера для однониточной пряжи)

5206 35 -- линейной плотности для однониточной пряжи менее 125 дтекс (выше 80 метрического номера для однониточной пряжи)

- многокруточная (крученая) или однокруточная пряжа из волокон, подвергнутых гребнечесанию:

5206 41 -- линейной плотности для однониточной пряжи 714,29 дтекс или более (не выше 14 метрического номера для однониточной пряжи)

5206 42 -- линейной плотности для однониточной пряжи менее 714,29 дтекс, но не менее 232,56 дтекс (выше 14 метрического номера, но не выше 43 метрического номера для однониточной пряжи)

5206 43 -- линейной плотности для однониточной пряжи менее 232,56 дтекс, но не менее 192,31 дтекс (выше 43 метрического номера, но не выше 52 метрического номера для однониточной пряжи)

5206 44 -- линейной плотности для однониточной пряжи менее 192,31 дтекс, но не менее 125 дтекс (выше 52 метрического номера, но не выше 80 метрического номера для однониточной пряжи)

5206 45 -- линейной плотности для однониточной пряжи менее 125 дтекс (выше 80 метрического номера для однониточной пряжи)

Положения пояснений к товарной позиции 5205 применимы, *mutatis mutandis*, к пряже данной товарной позиции.

5207 Пряжа хлопчатобумажная (кроме швейных ниток), расфасованная для розничной продажи:

5207 10 - содержащая 85 мас.% или более хлопковых волокон 5207 90 - прочая

В данную товарную позицию включается хлопчатобумажная пряжа (кроме швейных ниток), если она расфасована для розничной продажи, то есть при соблюдении условий, описанных в пункте (I) (Б) (3) общих положений к разделу XI.

5208 Ткани хлопчатобумажные, содержащие 85 мас.% или более хлопковых волокон, с поверхностной плотностью не более 200 г/м²:

- неотбеленные:

5208 11 -- полотняного переплетения, с поверхностной плотностью не более 100 г/м²

5208 12 -- полотняного переплетения, с поверхностной плотностью более 100 г/м²

5208 13 -- 3- или 4-ниточного саржевого переплетения, включая обратную саржу

5208 19 -- ткани прочие

- отбеленные:

5208 21 -- полотняного переплетения, с поверхностной плотностью не более 100 г/м²

5208 22 -- полотняного переплетения, с поверхностной плотностью более 100 г/м²

5208 23 -- 3- или 4-ниточного саржевого переплетения, включая обратную саржу

5208 29 -- ткани прочие

- окрашенные:

2
5208 31 -- полотняного переплетения, с поверхностной плотностью не более 100 г/м

5208 32 -- полотняного переплетения, с поверхностной плотностью более 100 г/м²

5208 33 -- 3- или 4-ниточного саржевого переплетения, включая обратную саржу

5208 39 -- ткани прочие

- из пряжи различных цветов:

2
5208 41 -- полотняного переплетения, с поверхностной плотностью не более 100 г/м

5208 42 -- полотняного переплетения, с поверхностной плотностью более 100 г/м²

5208 43 -- 3- или 4-ниточного саржевого переплетения, включая обратную саржу

5208 49 - - ткани прочие

- напечатанные:

2
5208 51 -- полотняного переплетения, с поверхностной плотностью не более 100 г/м

5208 52 -- полотняного переплетения, с поверхностной плотностью более 100 г/м²

5208 59 -- ткани прочие

В данную товарную позицию включаются ткани (как определено в пункте (I) (B) общих положений к разделу XI) с поверхностной плотностью не более 200 г/м², содержащие 85 мас.% или более хлопковых волокон.

Хлопчатобумажные ткани вырабатываются в большом ассортименте и используются в соответствии с их характеристиками для изготовления одежды, столового, туалетного и кухонного белья, постельного белья, занавесей, других декоративных изделий и т.д.

В данную товарную позицию не включаются:

(а) перевязочный материал, пропитанный или покрытый фармацевтическими веществами или расфасованный для розничной продажи (товарная позиция 3005);

(б) ткани товарной позиции 5801;

(в) махровые полотенечные ткани и аналогичные махровые ткани (товарная позиция 5802);

(г) ткани перевивочного переплетения (товарная позиция 5803);

(д) ткани для технических целей товарной позиции 5911.

5209 Ткани хлопчатобумажные, содержащие 85 мас.% или более хлопковых волокон, с поверхностной плотностью более 200 г/м²:

- неотбеленные:

5209 11 -- полотняного переплетения

5209 12 -- 3- или 4-ниточного саржевого переплетения, включая обратную саржу

5209 19 — ткани прочие

- отбеленные:

5209 21 -- полотняного переплетения

5209 22 -- 3- или 4-ниточного саржевого переплетения, включая обратную саржу

5209 29 -- ткани прочие

- окрашенные:

5209 31 -- полотняного переплетения

5209 32 -- 3- или 4-ниточного саржевого переплетения, включая обратную саржу

5209 39 -- ткани прочие

- из пряжи различных цветов:

5209 41 -- полотняного переплетения

5209 42 -- деним, или джинсовая ткань

5209 43 -- ткани прочие 3- или 4-ниточного саржевого переплетения, включая обратную саржу

5209 49 -- ткани прочие

- напечатанные:

5209 51 -- полотняного переплетения

5209 52 -- 3- или 4-ниточного саржевого переплетения, включая обратную саржу

5209 59- - ткани прочие

Положения пояснений к товарной позиции 5208 применимы, *mutatis mutandis*, к продукции данной товарной позиции.

5210 Ткани хлопчатобумажные, содержащие менее 85 мас.% хлопковых волокон, смешанные в основном или исключительно с химическими волокнами, с поверхностной плотностью не более 200 г/м²:

- неотбеленные:

5210 11 -- полотняного переплетения

5210 19 -- ткани прочие

- отбеленные:

5210 21 -- полотняного переплетения

5210 29 -- ткани прочие

- окрашенные:

5210 31 -- полотняного переплетения

5210 32 -- 3- или 4-ниточного саржевого переплетения, включая обратную саржу

5210 39 -- ткани прочие

- из пряжи различных цветов:

5210 41 -- полотняного переплетения

5210 49 -- ткани прочие

- напечатанные:

5210 51 -- полотняного переплетения

5210 59 -- ткани прочие

В данную товарную позицию включаются ткани, как определено в пункте (I) (B) общих положений к разделу XI.

Эти ткани включаются в данную товарную позицию при условии, что они классифицируются как хлопчатобумажные ткани в соответствии с примечанием 2 к разделу XI (см. также пункт (I) (A) общих положений к разделу XI) и удовлетворяют следующим требованиям:

(а) содержат менее 85 мас.% хлопковых волокон;

(б) являются смешанными в основном или исключительно с химическими волокнами;

(в) с поверхностной плотностью не более 200 г/м².

При подсчете соотношения следует помнить, что во внимание должна приниматься общая масса химических нитей и волокон без проведения различий между нитями и волокнами.

В данную товарную позицию не включаются:

(а) перевязочный материал, пропитанный или покрытый фармацевтическими веществами или расфасованный для розничной продажи (товарная позиция 3005);

(б) ткани товарной позиции 5801;

(в) махровые полотенечные ткани и аналогичные махровые ткани (товарная позиция 5802);

(г) ткани перевивочного переплетения (товарная позиция 5803);

(д) ткани для технических целей товарной позиции 5911.

5211 Ткани хлопчатобумажные, содержащие менее 85 мас.% хлопковых волокон, смешанные в основном или исключительно с химическими волокнами, с поверхностной плотностью более 200 г/м²:

- неотбеленные:

5211 11 -- полотняного переплетения

5211 12 -- 3- или 4-ниточного саржевого переплетения, включая обратную саржу

5211 19 — ткани прочие

5211 20 - отбеленные

- окрашенные:

5211 31 -- полотняного переплетения

5211 32 -- 3- или 4-ниточного саржевого переплетения, включая обратную саржу

5211 39 -- ткани прочие

- из пряжи различных цветов:

5211 41 -- полотняного переплетения

5211 42 -- деним, или джинсовая ткань

5211 43 -- ткани прочие 3- или 4-ниточного саржевого переплетения, включая обратную саржу

5211 49 -- ткани прочие

- напечатанные:

5211 51 -- полотняного переплетения

5211 52 -- 3- или 4-ниточного саржевого переплетения, включая обратную саржу

5211 59 -- ткани прочие

Положения пояснений к товарной позиции 5210 применимы, *mutatis mutandis*, к продукции данной товарной позиции.

5212 Ткани хлопчатобумажные прочие:

- с поверхностной плотностью не более 200 г/м²:

5212 11 -- неотбеленные

5212 12 -- отбеленные

5212 13 -- окрашенные

5212 14 -- из пряжи различных цветов

5212 15 -- напечатанные

- с поверхностной плотностью более 200 г/м²:

5212 21 -- неотбеленные

5212 22 -- отбеленные

5212 23 -- окрашенные

5212 24 -- из пряжи различных цветов

5212 25 -- напечатанные

В данную товарную позицию включаются ткани (как определено в пункте (I) (B) общих положений к разделу XI), изготовленные из хлопчатобумажной пряжи. Однако необходимо отметить, что в нее включаются только смешанные ткани, кроме указанных в предыдущих товарных позициях данной группы или поименованных или включенных во вторую часть данного раздела (обычно группа 58 или 59).

Перевязочный материал, пропитанный или покрытый фармацевтическими веществами или расфасованный для розничной продажи, в данную товарную позицию не включается (товарная позиция 3005).

Группа 53

Прочие растительные текстильные волокна; бумажная пряжа и ткани из бумажной пряжи

ОБЩИЕ ПОЛОЖЕНИЯ

Общие положения к разделу XI должны быть приняты во внимание при чтении пояснений к данной группе.

В целом, за некоторыми исключениями, указанными в пояснениях к товарной позиции 5305, в данную группу включаются растительные текстильные материалы (

кроме хлопковых волокон) на различных стадиях процесса производства - от сырья до его превращения в ткани.

В нее также включаются бумажная пряжа и ткани из бумажной пряжи и изделия из смешанных текстильных материалов, приравненные к изделиям данной группы с учетом положений примечания 2 к разделу XI.

5301 Лен-сырец или лен обработанный, но не подвергнутый прядению; очесы и отходы льна (включая прядильные отходы и расщипанное сырье) (+):

5301 10 - лен-сырец или лен-моченец

- лен мятый, трепаный, чесаный или обработанный каким-либо другим способом, но не подвергнутый прядению:

5301 21 -- мятый или трепаный

5301 29 -- прочий

5301 30 - очесы и отходы льна

Существует много разновидностей льна, наиболее известная из них - *Linum usitatissimum*. Льняные волокна представлены в растении в виде компактных пучков лубяных волокон, удерживаемых вместе пектиновым веществом. Для использования в текстильной промышленности волокна должны быть отделены одно от другого, а также от остатков растения, в частности, от внутренней древесной части.

В данную товарную позицию включаются: лен-сырец, лен-моченец, лен трепаный, чесаный или обработанный каким-либо другим способом, но не подвергнутый прядению.

(А) Лен-сырец (льняная солома).

Это - лен после уборки, очесанный (то есть с удаленными листьями и семенами) или неочесанный.

(Б) Лен-моченец.

Мочка удаляет большую часть пектиновых веществ, окружающих волокна, либо с помощью ферментации (действием бактерий или плесневых грибов), либо химическим путем. Мочка обычно осуществляется следующими способами:

(1) расстилом растений под воздействие росы или влаги;

(2) погружением растений в спокойно протекающий ручей или реку или в стоячую воду в ямах или бассейнах;

(3) погружением в теплую воду в больших емкостях; или

(4) обработкой паром или микроорганизмами, или химическими веществами.

Лен-моченец затем сушится на открытом воздухе или механически. Потом у волокон достаточно ослабевают связь с внутренней древесной частью растения, а волокна одно от другого отделяются путем мятья и трепания.

(В) Трепаный лен.

Лен первоначально подвергается мятью для разлома древесной части на кусочки, а затем трепанию, то есть древесная часть отбивается вручную или механически, а

волокна льна остаются. В ходе этого процесса образуется некоторое количество кудели и отходов.

(Г) Котонизированный лен.

Лен-сырец отваривается в растворе гидроксида натрия, затем пропитывается карбонатом натрия; далее он обрабатывается разбавленной кислотой, в результате чего стебли разделяются на составные части, выделяя диоксид углерода и освобождая волокна льна. Лен, обработанный таким образом, не требует мочки или трепания. Котонизированный лен обычно отбеливается.

(Д) Чесаный (гребнечесаный) лен.

Чесание расщепляет льноволокно и укладывает волокна параллельно, удаляя остатки любых посторонних примесей, а также все короткие или разорванные волокна (машинные очесы). Как правило, после обработки на льночесальных машинах лен представляет собой свободные пучки волокон. Волокна затем проходят через раскладочную машину и выходят в виде непрерывной ленты. Эти ленты подвергаются ряду сложений и вытягиваний и трансформируются в ровницу. Ленты и ровница включаются в данную товарную позицию при условии, что они еще не переработаны в пряжу. На конечной стадии обработки ровница может быть вытянута примерно до толщины однониточной пряжи с обычно небольшой круткой. Этот товар включается в данную товарную позицию в отличие от однониточной пряжи, рассматриваемой в товарной позиции 5306.

(Е) Очесы и отходы льна (включая прядильные отходы и расщипанное сырье).

Очесы состоят обычно из льняных отходов разного качества, пригодных для прядения; они, как правило, представляют собой короткие, узловатые, разорванные или спутанные волокна, полученные на различных стадиях обработки, таких как трепание, чесание (гребнечесание) и прядение.

В данную товарную позицию включаются также отходы пряжи, получаемые в процессах прядения, перематывания или ткачества, и отходы волокна, получаемые при расщипывании отходов материалов или готовых изделий на составляющие их волокна; они обычно предназначены для повторной переработки в пряжу.

Предназначенные для прядения очесы и прочие отходы, вследствие малой длины составляющих их волокон, обычно подвергаются чесанию, а не гребнечесанию. Лента и ровница, получаемые после чесания, также включаются в данную товарную позицию.

Данная товарная позиция также включает отходы, непригодные для переработки в пряжу, получаемые главным образом в процессе трепания или чесания и используемые в качестве прокладок или набивки, в качестве связующего в строительных растворах или как сырье в производстве отдельных видов бумаги.

Продукция, рассмотренная выше, включается в данную товарную позицию независимо от того, отбелена она или не отбелена или окрашена или не окрашена.

В данную товарную позицию не включаются:

(а) раздробленные деревянные кусочки, получаемые при трепании (товарная позиция 4401);

(б) некоторые волокнистые растительные материалы, иногда называемые льном, например, индийский лен (*Abroma augusta*) (товарная позиция 5303) и новозеландская пенька, или лен (*Phormium tenax*) (товарная позиция 5305).

Пояснение к субпозиции.

Субпозиция 5301 21

В данную субпозицию включается трепаный лен, получаемый из очесов.

5302 Пенька (*Cannabis sativa* L.), сырец или обработанная, но не подвергнутая прядению; очесы и отходы пеньки (включая прядильные отходы и расщипанное сырье) :

5302 10 - пенька-сырец или пенька моченая

5302 90 - прочие

В данную товарную позицию включается только пенька (*Cannabis sativa* L.), растение, произрастающее в весьма разнообразных климатических зонах и на различных почвах. Волокна находятся в лубе растения и отделяются с помощью ряда операций, подобных тем, которые применяются в случае обработки льна (см. пояснения к товарной позиции 5301).

В данную товарную позицию включаются:

(1) Пенька-сырец - пенька после уборки с удаленными или не удаленными листьями и семенами.

(2) Пенька-моченец, в которой волокна еще прикреплены к древесной части растения, но связь ослаблена мочкой.

(3) Трепаная пенька, представляющая собой отдельные волокна, иногда длиной 2 м или более, отделенные от растения в процессе трепания.

(4) Пенька, подвергнутая гребнечесанию, или пеньковые волокна, другим способом подготовленные к прядению, обычно в виде ленты или ровницы.

(5) Очесы и отходы пеньки. Они включают отходы, получаемые в процессе трепания или гребнечесания, отходы пряжи, получаемые в процессах прядения, ткачества и т.д., и расщипанное сырье, полученное при разработке тряпья, кусков канатов или веревок и т.д. Очесы и отходы включаются в данную товарную позицию как пригодные для переработки в пряжу (в виде ленты или ровницы), так и пригодные для использования только в качестве материала для конопачения, в качестве прокладок и набивки, при изготовлении бумаги и т.д.

Котонизация (аналогичная той, которая иногда применяется для льна), отбеливание или крашение не влияют на включение в данную товарную позицию.

В данную товарную позицию не включаются:

(а) прочие волокнистые растительные материалы, иногда называемые пенькой, например:

(1) мексиканская пенька "тампико" (испанское жесткое лубяное волокно) (товарная позиция 1404 или 5305);

(2) гамбо, или кенаф (*Hibiscus cannabinus*), пенька розелла (*Hibiscus sabdariffa*), канатник Теофраста, или китайский джут (*Abutilon avicennae*), индийская, бенгальская, мадрасская, калькуттская, бомбейская или бенаресская пенька (*Crotalaria juncea*) и квислендская пенька (*Sida*) (товарная позиция 5303);

(3) пенька гаити (*Agave foetida*), манильская пенька (абака), алойная пенька (*Furcraea gigantea*) и новозеландская пенька или лен (*Phormium tenax*) (товарная позиция 5305);

(6) жесткая древесная часть растения, удаленная в процессе трепания (товарная позиция 4401);

(в) пряжа из пеньки (товарная позиция 5308);

(г) тряпье или отходы канатов или веревок (группа 63).

5303 Джутовое волокно и другие текстильные лубяные волокна (кроме льна, пеньки и рами), в виде сырца или обработанные, но не подвергнутые прядению; очесы и отходы этих волокон (включая прядильные отходы и расщипанное сырье):

5303 10 - джутовое волокно и другие текстильные лубяные волокна, в виде сырца или после мочки

5303 90 - прочие

В данную товарную позицию включаются все текстильные волокна, получаемые из стеблей двудольных растений, кроме льна (товарная позиция 5301), пеньки (товарная позиция 5302) и волокна рами (товарная позиция 5305).

Текстильные лубяные волокна, относящиеся к данной товарной позиции, являются более мягкими на ощупь, чем большинство растительных волокон товарной позиции 5305, а также более тонкими.

Волокна данной товарной позиции включают:

(1) Джутовое волокно, два основных вида которого известны как *Corchorus capsularis*, или белый джут и *Corchorus olitorius*, или красный джут, известный также как "Tossa".

(2) *Hibiscus cannabinus*, известный в торговле как пенька гибискус, пенька гамбо, сиамский джут, кенаф, бимлипатам, или бимли-джут, папоула Сан-Франциско, дах, места и т.д.

(3) *Hibiscus sabdariffa*, известный в торговле как розелла, или пенька розелла, сиамский джут, кенаф, яванский джут и т.д.

(4) Канатник Теофраста (*Abutilon avicennae*), также известный как абутилонская пенька, китайский джут, тиен-цин, чинг-ма, кинг-ма и т.д.

(5) Волокна раakitника из луба испанского дрока (*Spartium junceum*) или раakitника (*Cytisus scoparius*).

(6) Урена (*Urena lobata* и *Urena sinuata*), которая известна под различными названиями в зависимости от страны происхождения: конголезский джут, мадагаскарский джут, или пака, мальва бланка, или кадильо (Куба), гуаксима, арамина, или мальва рокса (Бразилия), цезарев табак (Флорида).

(7) Кротальярия ситниковая (*Crotalaria juncea*), известная как индийская, бенгальская, мадрасская, калькуттская, бомбейская или бенаресская пенька или как джалбурпурский джут.

(8) Сиды (*Sida*), в основном известная как эскобилла, мальваиско, квинслендская пенька, или кубинский джут.

(9) Теспезия (*Thespesia*), известная как полонпон (Вьетнам).

(10) Аброма прядильная (*Abroma augusta*), известная как "дьявольский" хлопок, или индийский лен.

(11) Клаппертония (*Clappertonia ficifolia*), известная как пунга (Конго), или гуаксима (Бразилия).

(12) Триумфетта (*Triumfetta*), известная как пунга (Конго), или карапихо (Бразилия).

(13) Крапива.

В данную товарную позицию включаются:

(I) Волокнистые материалы в виде сырца (в стеблях, еще не моченые или не трепаные); волокна после мочки; трепаные волокна (извлеченные при обработке на машинах), то есть волокна иногда длиной 2 м или более, извлеченные из растения путем мочки и трепания; "обрезки" (толстые концы волокон, которые обрезаются и реализуются на рынке отдельно). Однако растительные материалы, которые в виде сырца или в определенных видах включаются в группу 14 (например, стебли ракичника), включаются в данную товарную позицию только при условии, что они подвергались обработке, указывающей на их использование в качестве текстильных материалов (например, если они раздавлены, подвергнуты кардо- или гребнечесанию в целях подготовки для прядения).

(II) Волокна, подвергнутые кардо- или гребнечесанию или другим способом подготовленные для прядения обычно в виде ленты.

(III) Волокнистые очесы и отходы, получаемые главным образом в процессах кардо- или гребнечесания лубяных волокон; отходы пряжи из лубяных волокон, получаемые в процессах прядения, ткачества и т.д., и расщипанное сырье, получаемое при разработке тряпья или отходов канатов или веревок. Очесы и отходы включаются в данную товарную позицию как пригодные для переработки в пряжу (в виде ленты или в ином виде), так и пригодные для использования только в качестве материала для конопачения, прокладок и набивки или для изготовления войлока или фетра, бумаги и т.д.

Отбеливание или крашение не влияет на классификацию продукции, включаемой в данную товарную позицию.

В данную товарную позицию также не включаются:

(а) стебли раkitника (товарная позиция 1404);

(б) очесы, пропитанные или покрытые фармацевтическими веществами или расфасованные в упаковки для розничной продажи для медицинских или хирургических целей (товарная позиция 3005);

(в) пряжа из джутовых волокон или других текстильных лубяных волокон данной товарной позиции (товарная позиция 5307);

(г) тряпье или отходы канатов, тросов или веревок (группа 63).

[5304]

5305 Волокно ореха кокосового, абаки (манильской пеньки, или *Musa textilis* Nee), рами и другие растительные текстильные волокна, в другом месте не поименованные или не включенные, в виде сырца или обработанные, но не подвергнутые прядению; очесы и отходы этих волокон (включая прядильные отходы и расщипанное сырье)

В данную товарную позицию включаются растительные текстильные волокна, получаемые из листьев или плодов определенных однодольных растений (например, волокно кокосового ореха, абаки или сизаля) или, в случае волокна рами, - из стеблей двудольных растений семейства *urticaceae* и не поименованные или не включенные в какую-либо другую товарную позицию.

В большинстве случаев эти волокна грубее и толще, чем текстильные лубяные волокна товарной позиции 5303. Обычно они включаются в данную товарную позицию в виде сырца, подготовленные для прядения (например, подвергнутые кардо- или гребнечесанию и превращенные в ленту), или в виде очесов или волокнистых отходов (полученных главным образом в процессе гребнечесания), отходов пряжи (полученных главным образом в процессе прядения или ткачества) или расщипанного сырья (полученного в процессе разработки тряпья или отходов канатов или веревок и т.д.).

Однако волокна, полученные из растительных материалов, которые в виде сырца или в некоторых других видах входят в группу 14 (в частности, капок), включаются в данную товарную позицию только в том случае, если они подвергались обработке, указывающей на их использование в качестве текстильных материалов, например, если они раздавлены, подвергнуты кардо- или гребнечесанию в целях подготовки для прядения.

К растительным текстильным волокнам данной товарной позиции относятся:

Волокно кокосового ореха. Волокна кокосового ореха, полученные из наружной оболочки кокосового ореха, грубые, хрупкие и коричневого цвета. Они включаются в данную товарную позицию как в виде массы, так и в пучках.

Волокно абаки. Волокна абаки (или манильской пеньки) получают из листовых влагалищ бананового дерева определенного типа (*Musa textilis* Nee), культивируемого главным образом на Филиппинских островах. Волокна, полученные путем соскабливания не волокнистого материала вручную ножами или механизированным

способом, включаются в данную товарную позицию независимо от того, подвергнуты они гребнечесанию или не подвергнуты или подготовлены другим способом для прядения или не подготовлены (например, в виде ленты или ровницы).

Волокна манильской пеньки очень устойчивы к воздействию погодных условий и морской воды, вследствие чего они используются главным образом для изготовления корабельных тросов или рыболовных сетей. Они также перерабатываются в пряжу для производства грубых тканей или изготовления лент для шляп.

Волокно рами. Волокна рами получают из луба различных растений, в основном из *Boehmeria tenacissima* (китайская крапива, зеленое рами) и *Boehmeria nivea* (китайская трава, белое рами), культивируемых главным образом на Дальнем Востоке.

Стебли этих растений срезают на уровне земли. Затем, иногда после первичной сушки, их подвергают декорткации вручную или механизированным способом для отделения кожицы стеблей и разрушения и удаления внутренней древесной части, при этом волокна рами получают в виде длинных лент. Декорткация сопровождается процессом (обычно при кипячении в щелочи) удаления склеивающих пектиновых веществ, связывающих волокна. Получаемые волокна затем отжимают и сушат, и в результате они становятся жемчужнобелыми.

Волокно альфы, или эспарто. Эти волокна получают из листьев растений. Однако волокна включаются в данную товарную позицию только в том случае, если они прокатаны, раздавлены, подвергнуты гребнечесанию или обработаны другим способом, указывающим на их использование для текстильных целей. Необработанные листья не включаются (группа 14).

Волокно алоэ.

Пенька гаити (*Agave foetida*).

Юкатанская конопля (*Agave fourcroydes*).

Истль, или икстль (тампико, или мексиканская пенька). Эти волокна, извлеченные из растения *Agave funkiana* или *Agave lechugilla*, используются главным образом для изготовления щеток и обычно включаются в товарную позицию 1404, но в том случае, когда они обрабатываются способами, указывающими на их использование для текстильных целей, включаются в данную товарную позицию.

Магвей, или кантала. Эти волокна получают из *Agave cantala* (Филиппины или Индонезия) или *Agave tequilana* (Мексика).

Алойная пенька (*Furcraea gigantea*), известная также как питеира (Бразилия).

Новозеландская пенька, или лен (*Phormium tenax*).

Торфяное волокно (известное также как берандин или бераудин-торф). Эти волокна получают из древесного торфа. Однако они включаются в данную товарную позицию только в том случае, если обработаны способом, указывающим на их использование для текстильных целей; во всех других случаях они не включаются в данную товарную позицию (товарная позиция 2703).

Ананасное волокно. Волокна, известные также как курана (Амазония), пина (Мексика) или шелковая трава, получают из листьев растений ананаса семейства Bromeliaceae. К ананасным волокнам относятся также волокна питы флойя, или колумбийской питы, или арган, кароа (Бразилия), карат и т.д.

Пита (*Agave americana*).

Сансевьера, известная также как тетивная пенька, или африканская пенька "айф".

Сизаль (*Agave sisalana*).

Тифа. Эти волокна получают из листьев тифа или растения каттеия. Их не следует путать с короткими семенными волосками этого же растения, которые используются в качестве материала для набивки спасательных жилетов, игрушек и т.д. и которые не включаются в данную товарную позицию (товарная позиция 1404).

Юкка.

Отбеливание или крашение не влияет на включение продукции в данную товарную позицию.

5306 Пряжа льняная:

5306 10 - однониточная

5306 20 - многокруточная (крученая) или однокруточная

В данную товарную позицию включаются однониточная пряжа, получаемая из ровницы из льняных волокон товарной позиции 5301, и многокруточная (крученая) или однокруточная пряжа, выработанная различными комбинациями однониточной пряжи.

Однако она не включается в данную товарную позицию, если соответствует определению бечевки, веревки и т.д. (товарная позиция 5607) (см. пункт (I) (Б) (2) общих положений к разделу XI).

Пряжа включается в данную товарную позицию независимо от того, расфасована она или не расфасована для розничной продажи или обработана или не обработана, как указано в пункте (I) (Б) (1) общих положений к разделу XI.

Металлизированная пряжа, включающая льняную пряжу, комбинированную с металлической нитью в любой пропорции, в данную товарную позицию не включается (товарная позиция 5605).

5307 Пряжа из джутовых волокон или других текстильных лубяных волокон товарной позиции 5303:

5307 10 - однониточная

5307 20 - многокруточная (крученая) или однокруточная

В данную товарную позицию включается пряжа, однониточная или многокруточная (крученая), получаемая из ленты из джутовых волокон или других текстильных лубяных волокон товарной позиции 5303.

Однако если пряжа соответствует определению бечевки, веревки, каната или троса (см. пункт (I) (Б) (2) общих положений к разделу XI), то в данную товарную позицию она не включается (товарная позиция 5607).

Пряжа включается в данную товарную позицию независимо от того, расфасована она или не расфасована для розничной продажи или обработана или не обработана, как указано в пункте (I) (Б) (1) общих положений к разделу XI.

5308 Пряжа из других растительных текстильных волокон; пряжа бумажная:

5308 10 - пряжа из волокон ореха кокосового 5308 20 - пряжа пеньковая 5308 90 - прочая (А) Пряжа из других растительных текстильных волокон.

К данной категории товаров относится пряжа, однониточная или многокруточная (крученая), получаемая прядением волокон пеньки товарной позиции 5302, растительных текстильных волокон товарной позиции 5305 или растительных волокон, не включаемых в раздел XI (в частности, волокон группы 14, например, капок или истль).

Однако если пряжа соответствует определению бечевки, веревки, каната или троса (см. пункт (I) (Б) (2) общих положений к разделу XI), она включается в товарную позицию 5607.

Пряжа из пеньки используется для изготовления швейных ниток (например, в производстве обуви и кожевенных товаров) или в ткачестве.

Пряжа включается сюда независимо от того, расфасована она или не расфасована для розничной продажи или обработана или не обработана, как указано в пункте (I) (Б) (1) общих положений к разделу XI.

Металлизированная пряжа, включающая пряжу данной группы, комбинированную с металлической нитью в любой пропорции, в данную товарную позицию не включается (товарная позиция 5605).

(Б) Бумажная пряжа.

К данной категории товаров относится пряжа, однониточная или многокруточная (крученая), из бумаги. Она включается в данную товарную позицию независимо от того, расфасована она или не расфасована для розничной продажи, и независимо от того, соответствует или не соответствует определению бечевки, веревки, каната или троса, за исключением плетеных веревок, канатов и тросов.

Пряжа включается сюда независимо от того, подвергалась она или не подвергалась обработке, указанной в пункте (I) (Б) (1) общих положений к разделу XI.

Однониточную пряжу получают путем скручивания или скатывания длинных узких полос влажной бумаги (иногда с покрытием); многокруточную (крученую) пряжу получают из однониточной пряжи в два или более сложений.

В данную товарную позицию не включаются:

(а) бумага, сложенная один раз или более по длине (группа 48);

(б) бумажная пряжа с металлической нитью или покрытая металлом любым способом (металлизированная пряжа) (товарная позиция 5605);

(в) бумажная пряжа, армированная металлом, и плетеные веревки, канаты и тросы, из бумажной пряжи (товарная позиция 5607).

5309 Ткани льняные:

- содержащие 85 мас.% или более льняных волокон:

5309 11 -- неотбеленные или отбеленные

5309 19 -- прочие

- содержащие менее 85 мас.% льняных волокон:

5309 21 - - неотбеленные или отбеленные

5309 29 - - прочие

В данную товарную позицию включаются ткани (как определено в пункте (I) (B) общих положений к разделу XI), изготовленные из льняной пряжи.

К этим тканям относятся тонкие бельевые и плательные ткани, ткани для простыней, скатертей и т.д. Льняные ткани также используются для изготовления чехлов для матрацев, мешков, брезентов, парусов и т.д.

Перевязочный материал, пропитанный или покрытый фармацевтическими веществами или расфасованный для розничной продажи, в данную товарную позицию не включается (товарная позиция 3005).

5310 Ткани из джутовых волокон или других текстильных лубяных волокон товарной позиции 5303:

5310 10 - неотбеленные 5310 90 - прочие

В данную товарную позицию включаются ткани (как определено в пункте (I) (B) общих положений к разделу XI), изготовленные из джутовой пряжи или пряжи из других текстильных лубяных волокон товарной позиции 5303.

Джутовые ткани используются для мешков или упаковки, как основа в производстве линолеума, для внутренней обивки мебели и т.д.

5311 Ткани из прочих растительных текстильных волокон; ткани из бумажной пряжи

В данную товарную позицию включаются ткани (как определено в пункте (I) (B) общих положений к разделу XI), изготовленные из пряжи товарной позиции 5308.

Эти ткани используются в основном для упаковки, для парусов, для изготовления брезентов, мешков, скатертей, циновок, как основа для линолеума и т.д.

В данную товарную позицию не включаются ткани, изготовленные путем переплетения бумажных полос или лент (товарная позиция 4601).

Группа 54

Химические нити; плоские и аналогичные нити из химических текстильных материалов

Примечания:

1. Во всей Номенклатуре термин "химические волокна" означает волокна и нити из органических полимеров, полученные одним из двух промышленных способов:

(а) полимеризацией органических мономеров для производства полимеров, таких как полиамиды, полиэферы, полиолефины или полиуретаны, или химической модификацией полимеров, произведенных посредством этого процесса (например, поливиниловый спирт, полученный гидролизом поливинилацетата); или

(б) растворением или химической обработкой природных органических полимеров (например, целлюлозы) для получения полимеров, таких как медно-аммиачное или вискозное волокно, или химической модификацией природных органических полимеров (например, целлюлозы, казеина и других протеинов или альгиновой кислоты), для получения полимеров, таких как ацетат целлюлозы или альгинаты.

Термины "синтетические" и "искусственные", применяемые по отношению к волокнам, означают: синтетические - волокна, указанные в пункте (а); искусственные - волокна, указанные в пункте (б). Плоские и аналогичные нити товарной позиции 5404 или 5405 не считаются химическими волокнами.

Термины "химические", "синтетические" и "искусственные" имеют те же значения применительно к "текстильным материалам".

2. В товарные позиции 5402 и 5403 не включается жгут синтетических или искусственных нитей группы 55.

ОБЩИЕ ПОЛОЖЕНИЯ

Общие положения к разделу XI должны быть приняты во внимание при чтении пояснений к данной группе.

В соответствии с примечанием 1 к группе 54 термин "химические волокна", когда он используется в группах 54 и 55 или в каком-либо другом месте Номенклатуры, означает нити или волокна, состоящие из органических полимеров, полученные одним из двух промышленных способов:

(1) полимеризацией органических мономеров или химической модификацией полученных полимеров (см. общие положения пояснений к группе 39) (синтетические волокна); или

(2) растворением или химической обработкой природных органических полимеров, или химической модификацией природных органических полимеров (искусственные нити и волокна).

(I) СИНТЕТИЧЕСКИЕ НИТИ

Основные материалы для производства этих нитей получают, как правило, из каменного угля или из продуктов перегонки нефти или из природного газа. Вещества, полученные путем полимеризации, расплавляются или растворяются в соответствующем растворителе, после чего формуются путем экструзии через фильеры в воздушную среду или коагуляционную ванну, где они затвердевают за счет

охлаждения или испарения растворителя, или они могут осаждаться из раствора в форме нитей.

На этой стадии они обычно непригодны для прямого использования в последующих процессах текстильного производства и должны быть подвергнуты вытягиванию с ориентированием молекул в направлении оси нити, что значительно улучшает определенные технические характеристики (например, прочность).

Основными синтетическими нитями являются:

(1) Акриловые: нити, состоящие из линейных макромолекул, имеющих в макромолекулярном составе, по крайней мере, 85 мас.% акрилонитрильных мономерных звеньев.

(2) Модакриловые: нити, состоящие из линейных макромолекул, имеющих в макромолекулярном составе, по крайней мере, 35 мас.%, но менее 85 мас.% акрилонитрильных мономерных звеньев.

(3) Полипропиленовые: нити, состоящие из ациклических насыщенных углеводородных линейных макромолекул, имеющих в макромолекулярном составе, по крайней мере, 85 мас.% мономерных звеньев, где каждый второй атом углерода несет боковую метильную группу в изотактическом положении и без дальнейшего замещения.

(4) Нейлоновые или другие полиамидные: нити, состоящие из синтетических линейных макромолекул, имеющих в макромолекулярном составе, по крайней мере, 85% повторяющихся амидных мостиков, присоединенных к ациклическим или циклическим группам, либо, по крайней мере, 85% ароматических групп, присоединенных амидными мостиками непосредственно к двум ароматическим кольцам, в которых до 50% имидных групп могут быть замещены амидными группами.

Термин "нейлон или другие полиамиды" распространяется на арамиды (см. примечание 12 к данному разделу).

(5) Полиэфирные: нити, состоящие из линейных макромолекул, имеющих в макромолекулярном составе, по крайней мере, 85 мас.% сложного эфира диола и терефталевой кислоты.

(6) Полиэтиленовые: нити, состоящие из линейных макромолекул, имеющих в макромолекулярном составе, по крайней мере, 85 мас.% этиленовых мономерных звеньев.

(7) Полиуретановые: нити, полученные в результате полимеризации полифункциональных изоцианатов с полигидроксисоединениями, такими как касторовое масло, бутан-1,4-диол, полиолы простых и сложных полиэфиров.

К другим синтетическим нитям относятся: хлор- и фторсодержащие, поликарбамидные, тривиниловые и винилаловые.

Там, где составляющий нити материал является сополимером или смесью гомополимеров, как подразумевается в группе 39, например, сополимер этилена и

пропилена, для классификации нитей должно быть принято во внимание соответствующее процентное содержание каждого составляющего материала. За исключением полиамидов, процентное содержание выражается в мас. %.

(II) ИСКУССТВЕННЫЕ НИТИ

Основными материалами для производства этих нитей являются органические полимеры, извлеченные из природного сырья с использованием процессов, которые могут включать растворение или химическую обработку, или химическую модификацию.

Главными искусственными нитями являются:

(А) Целлюлозные нити, а именно:

(1) Вискозная нить, которая производится обработкой целлюлозы (обычно в виде сульфитной древесной целлюлозы) гидроксидом натрия; полученная щелочная целлюлоза затем обрабатывается дисульфидом углерода и преобразуется в натриевую соль ксантогената целлюлозы. Последний, в свою очередь, растворяют в разбавленном растворе гидроксида натрия до получения вязкого раствора, называемого вискозой.

После очистки и созревания вискоза затем экструдирована через фильеры в кислую коагуляционную ванну для формования нитей из регенерированной целлюлозы. Вискозная нить включает также модальные нити, которые производятся из регенерированной целлюлозы модифицированным вискозным способом.

(2) Медно-аммиачная нить, полученная путем растворения целлюлозы (обычно в виде хлопкового линта или древесной целлюлозы) в медно-аммиачном растворе; полученный вязкий раствор экструдирован в ванну, где формируются нити из осажденной целлюлозы.

(3) Ацетатная нить (включая триацетатную): нити, полученные из ацетата целлюлозы, в котором, по крайней мере, 74% гидроксильных групп ацетилировано. Они производятся обработкой целлюлозы (в виде хлопкового линта или древесной целлюлозы) смесью уксусного ангидрида, уксусной кислоты и серной кислоты. Полученный первичный ацетат целлюлозы модифицируется в растворимую форму и растворяется в летучем растворителе, таком как ацетон, затем формируется (обычно в теплый воздух); растворитель улетучивается, оставляя нити из ацетилцеллюлозы.

(Б) Протеиновые нити животного или растительного происхождения, включающие:

(1) Нити, которые производятся путем растворения молочного казеина в щелочах (обычно в гидроксиде натрия); после выдержки раствор экструдирован в кислую коагуляционную ванну. Полученные нити впоследствии затвердевают при обработке формальдегидом, таннином, хромовыми солями или другими химическими соединениями.

(2) Другие нити, произведенные аналогичным способом из протеина земляного ореха, соевых бобов, маиса и т.д.

(В) Альгинатные нити. Химическая обработка различных типов морских водорослей дает вязкий раствор, обычно альгината натрия; он экструдирован в ванну, где происходит его превращение в определенные альгинаты металлов. Они включают:

(1) Кальциево-хромовые альгинатные нити; они являются огнестойкими.

(2) Кальциевые альгинатные нити. Они легко растворяются в слабом щелочном мыльном растворе; это делает их непригодными для обычного применения в текстильных целях, и наиболее часто они используются как временные нити в определенных производственных операциях.

В данную группу входят химические нити и пряжа и ткани из таких нитей, включая пряжу и ткани из смешанных текстильных волокон, классифицируемые в соответствии с примечанием 2 к разделу XI как пряжа и ткани из химических нитей. В данную группу входят также монопилы и другие продукты товарной позиции 5404 или 5405 и ткани из таких продуктов.

В данную группу также включается жгут химических нитей, кроме жгута, определенного в примечании 1 к группе 55. Он обычно используется для производства сигаретных фильтров, в то время как жгут группы 55 используется для производства химических волокон.

В данную группу не включаются:

(а) нитки, используемые для очистки межзубных промежутков (зубной шелк), в индивидуальной упаковке для розничной продажи товарной позиции 3306;

(б) продукция группы 40, в частности, нити и корд товарной позиции 4007;

(в) продукция группы 55, в частности, волокна, пряжа и ткани из волокон, а также отходы (включая очесы, отходы пряжи и расщипанное сырье) химических нитей;

(г) углеродные волокна и изделия из углеродных волокон товарной позиции 6815;

(д) стекловолокно и изделия из него товарной позиции 7019.

5401 Нитки швейные из химических нитей, расфасованные или не расфасованные для розничной продажи:

5401 10 - из синтетических нитей

5401 20 - из искусственных нитей

В данную товарную позицию включаются швейные нитки из химических нитей при соблюдении условий, описанных в пункте (I) (Б) (4) общих положений к разделу XI.

Однако если такие нитки соответствуют определению бечевки и т.д. (см. часть (I) (Б) (2) общих положений к разделу XI), то они в данную товарную позицию не включаются (товарная позиция 5607).

Швейные нитки включаются в данную товарную позицию независимо от того, расфасованы они или не расфасованы для розничной продажи или обработаны или не обработаны, как указано в пункте (I) (Б) (1) общих положений к разделу XI.

В данную товарную позицию также не включаются одиночные нити и монопить, даже если они используются как швейные нитки (товарная позиция 5402, 5403, 5404 или 5405 в зависимости от конкретного случая).

5402 Нити комплексные синтетические (кроме швейных ниток), не расфасованные для розничной продажи, включая синтетические монопить линейной плотности менее 67 дтекс (+):

- нити высокой прочности нейлоновые или из других полиамидов, текстурированные или нетекстурированные:

5402 11 -- из арамидов

5402 19 -- прочие

5402 20 -- нити высокой прочности полиэфирные, текстурированные или нетекстурированные

- текстурированные нити:

5402 31 -- нейлоновые или из других полиамидов, линейной плотности одиночной нити не более 50 текс

5402 32 -- нейлоновые или из других полиамидов, линейной плотности одиночной нити более 50 текс

5402 33 -- полиэфирные

5402 34 -- полипропиленовые

5402 39 -- прочие

- нити прочие одиночные, некрученые или с круткой не более 50 кр/м:

5402 44 -- эластомерные

5402 45 -- прочие, нейлоновые или из других полиамидов

5402 46 -- прочие, полиэфирные, частично ориентированные

5402 47 -- прочие полиэфирные

5402 48 -- прочие полипропиленовые

5402 49 -- прочие

- нити прочие одиночные, с круткой более 50 кр/м:

5402 51 -- нейлоновые или из других полиамидов

5402 52 - - полиэфирные

5402 53 -- полипропиленовые

5402 59 - - прочие

- нити прочие многокруточные (крученые) или однокруточные:

5402 61 - - нейлоновые или из других полиамидов

5402 62 - - полиэфирные

5402 63 - - полипропиленовые

5402 69 - - прочие

В данную товарную позицию включаются синтетические комплексные нити (кроме швейных ниток). В данную товарную позицию входят:

(1) Мононити линейной плотности менее 67 дтекса.

(2) Комплексные нити, полученные сложением некоторого числа мононитей (от двух до нескольких сотен) обычно по мере выхода из фильер. Эти нити могут быть некрученые или с круткой (одиночные, многокруточные (крученые) или однокруточные). Поэтому они включают:

(i) одиночные нити, состоящие из элементарных нитей, намотанных параллельно без крутки. Также включается жгут, не входящий в группу 55;

(ii) одиночные нити из таких элементарных нитей, скрученных сразу на выходе из фильер или при последующих операциях кручения;

(iii) многокруточные (крученые) или однокруточные нити, изготовленные объединением таких одиночных нитей, включая полученные из мононитей товарной позиции 5404 (см. пункт (I) (B) (1) общих положений к разделу XI).

Однако вышеуказанные нити в данную товарную позицию не включаются, если они представляют собой бечевки товарной позиции 5607 или нити, расфасованные для розничной продажи, товарной позиции 5406 (см. пункты (I) (B) (2) и (3) общих положений к разделу XI).

В дополнение к обычным видам паковок, в которых текстильные нити могут быть представлены отличными от расфасовки для розничной продажи, некоторые нити данной товарной позиции могут быть также намотаны в паковки без внутренних носителей (куличи и т.д.).

Кроме уже упомянутых исключений, в данную товарную позицию не включаются:

(а) синтетические мононити и плоские и аналогичные нити из синтетических текстильных материалов товарной позиции 5404;

(б) жгут синтетических нитей длиной более 2 м товарной позиции 5501;

(в) жгут синтетических нитей длиной не более 2 м товарной позиции 5503;

(г) топс (разорванный жгут) товарной позиции 5506;

(д) металлизированные нити, включая нити данной товарной позиции, комбинированные с металлической нитью в любом соотношении или покрытые металлом (товарная позиция 5605).

Пояснения к субпозициям.

Субпозиции 5402 31 - 5402 39

К текстурированным нитям относятся нити, которые изменяются под воздействием механических или физических процессов (например, кручения, раскручивания, ложного кручения, прессования, гофрирования, термостабилизации или комбинирования нескольких из этих процессов), в результате чего отдельные элементарные нити принимают форму спиралей, гофрированную форму, петлистую форму и т.д. Эти деформации могут быть частично или полностью уменьшены растягивающим усилием, но после освобождения от нагрузки элементарные нити восстанавливают приданную им форму.

Текстурированные нити характеризуются тем, что они имеют высокую объемность или очень высокую растяжимость. Высокая эластичность обоих типов нитей делает их особенно пригодными для использования в производстве растяжимых предметов одежды (например, трико для акробатов, чулки, нижнее белье), в то время как высокообъемные нити придают тканям мягкость и создают ощущение теплоты.

Текстурированные нити отличаются от нетекстурированных (гладких) нитей наличием определенной извитости, мелких петель или пониженной параллельностью элементарных нитей в комплексной нити.

Субпозиция 5402 46

В эту субпозицию включаются комплексные нити, состоящие из элементарных нитей, молекулы которых частично ориентированы. Такие нити обычно гладкие, не применяются непосредственно для производства материалов и должны сначала подвергаться процессам вытягивания или вытягивания с текстурированием. Они также известны под названием "частично ориентированных нитей".

5403 Нити комплексные искусственные (кроме швейных ниток), не расфасованные для розничной продажи, включая искусственные мононити линейной плотности менее 67 дтекс:

5403 10 - нити высокой прочности вискозные

- нити одиночные прочие:

5403 31 -- вискозные некрученые или с круткой не более 120 кр/м

5403 32 -- вискозные с круткой более 120 кр/м

5403 33 -- из ацетилцеллюлозы

5403 39 -- прочие

- нити многокруточные (крученые) или однокруточные, прочие:

5403 41 -- вискозные

5403 42 - - из ацетилцеллюлозы

5403 49 - - прочие

Положения пояснений к товарной позиции 5402 применимы, *mutatis mutandis*, к продукции данной товарной позиции.

5404 Мононити синтетические линейной плотности 67 дтекс или более и с размером поперечного сечения не более 1 мм; плоские и аналогичные нити (например, искусственная соломка) из синтетических текстильных материалов с шириной не более 5 мм:

- мононити:

5404 11 -- эластомерные

5404 12 -- прочие полипропиленовые

5404 19 -- прочие

5404 90 - прочие

В данную товарную позицию включаются:

(1) Синтетические мононити. Эти нити формируются из фильер в виде одиночных нитей. Они относятся к данной товарной позиции, только если имеют линейную плотность 67 дтекс или более и размер поперечного сечения не превышает 1 мм. Мононити данной товарной позиции могут иметь любую форму поперечного сечения и могут быть получены не только формированием через фильеры, но и расщеплением или сплавлением.

(2) Плоские и аналогичные нити из синтетических текстильных материалов. Плоские нити данной товарной позиции являются полосками шириной не более 5 мм либо выработанными формированием через фильеры, либо нарезанными из более широких полос или лент или листов.

При условии, что их видимая ширина (то есть в сложенном, раскатанном, спрессованном или крученом состоянии) не превышает 5 мм, в данную товарную позицию также включаются:

- (i) плоские нити, сложенные по их длине;
- (ii) сплюснутые полые нити, сложенные или не сложенные по их длине;
- (iii) плоские нити и изделия, указанные выше в пунктах (i) и (ii), спрессованные или скрученные.

Если ширина (или видимая ширина) неодинакова, для классификации используется среднее значение ширины.

В данную товарную позицию также включаются многокруточные (крученые) или однокруточные плоские и аналогичные нити.

Все эти продукты обычно бывают большой длины, но относятся к данной товарной позиции, даже если нарезаны на короткие отрезки и расфасованы или не расфасованы для розничной продажи. Они используются в соответствии с их различными характеристиками в производстве щеток, спортивных ракеток, рыболовных лес, хирургических шовных материалов, обивочных материалов, ремней, головных уборов, плетеной тесьмы и т.д.

В данную товарную позицию не включаются:

- (а) стерильные синтетические мононити (товарная позиция 3006);
- (б) синтетические мононити, в которых любой размер поперечного сечения превышает 1 мм, или плоские нити и сплюснутые полые нити (включая плоские нити и сплюснутые полые нити, сложенные по их длине), спрессованные или неспрессованные, скрученные или нескрученные (например, искусственная соломка), при условии, что их видимая ширина (то есть в сложенном, раскатанном, спрессованном или крученом состоянии) превышает 5 мм (группа 39);
- (в) синтетические мононити линейной плотности менее 67 дтекс товарной позиции 5402;
- (г) плоские нити и аналогичные нити группы 56;

(д) синтетические монопнити с прикрепленными крючками или изготовленные другим способом лесы для рыбной ловли (товарная позиция 9507);

(е) подготовленные узлы и пучки для изготовления щеточных изделий (товарная позиция 9603).

5405 Монопнити искусственные линейной плотности 67 дтекс или более и с размером поперечного сечения не более 1 мм; плоские и аналогичные нити (например, искусственная соломка) из искусственных текстильных материалов с шириной не более 5 мм

Положения пояснений к товарной позиции 5404 применимы, *mutatis mutandis*, к продукции данной товарной позиции.

5406 Нити комплексные химические (кроме швейных ниток), расфасованные для розничной продажи

В данную товарную позицию включаются комплексные химические нити (кроме швейных ниток), расфасованные для розничной продажи, при соблюдении условий, описанных в пункте (I) (Б) (3) общих положений к разделу XI.

5407 Ткани из синтетических комплексных нитей, включая ткани, изготавливаемые из материалов товарной позиции 5404:

5407 10 - ткани, изготавливаемые из нитей высокой прочности из нейлона или других полиамидов или полиэфиров

5407 20 - ткани, изготавливаемые из плоских или аналогичных нитей

5407 30 - ткани, упомянутые в примечании 9 к разделу XI

- ткани прочие, содержащие 85 мас.% или более нитей из нейлона или других полиамидов:

5407 41 - - неотбеленные или отбеленные

5407 42 - - окрашенные

5407 43 - - из нитей различных цветов

5407 44 - - напечатанные

- ткани прочие, содержащие 85 мас.% или более текстурированных полиэфирных нитей:

5407 51 - - неотбеленные или отбеленные

5407 52 - - окрашенные

5407 53 - - из нитей различных цветов

5407 54 - - напечатанные

- ткани прочие, содержащие 85 мас.% или более полиэфирных нитей:

5407 61 - - содержащие 85 мас.% или более нетекстурированных полиэфирных нитей

5407 69 -- прочие

- ткани прочие, содержащие 85 мас.% или более синтетических нитей:

5407 71 - - неотбеленные или отбеленные

5407 72 - - окрашенные

5407 73 -- из нитей различных цветов

5407 74 -- напечатанные

- ткани прочие, содержащие менее 85 мас.% синтетических нитей, смешанные в основном или исключительно с хлопковыми волокнами:

5407 81 -- неотбеленные или отбеленные

5407 82 -- окрашенные

5407 83 -- из нитей различных цветов

5407 84 -- напечатанные

- ткани прочие:

5407 91 -- неотбеленные или отбеленные

5407 92 -- окрашенные

5407 93 -- из нитей различных цветов

5407 94 -- напечатанные

В данную товарную позицию включаются ткани (как определено в части (I) (B) общих положений к разделу XI), изготовленные из синтетических комплексных нитей или монопитей, или плоских нитей товарной позиции 5404; в нее включается очень широкий ассортимент плательных тканей, подкладочных тканей, гардинных материалов, декоративных тканей, тентовых тканей, парашютных тканей и т.д.

В данную товарную позицию не включаются:

(а) перевязочный материал, пропитанный или покрытый фармацевтическими веществами или расфасованный для розничной продажи (товарная позиция 3005);

(б) ткани из синтетических монопитей, любой размер поперечного сечения которых превышает 1 мм, или из плоских или аналогичных нитей с их видимой шириной более 5 мм, из синтетических текстильных материалов (товарная позиция 4601);

(в) ткани из синтетических волокон (товарные позиции 5512 - 5515);

(г) материалы кордные для шин товарной позиции 5902;

(д) ткани для технических целей товарной позиции 5911.

5408 Ткани из искусственных комплексных нитей, включая ткани, изготавливаемые из материалов товарной позиции 5405:

5408 10 - ткани из вискозных нитей высокой прочности

- ткани прочие, содержащие 85 мас.% или более искусственных нитей или плоских или аналогичных нитей:

5408 21 - - неотбеленные или отбеленные

5408 22 - - окрашенные

5408 23 - - из нитей различных цветов

5408 24 - - напечатанные

- ткани прочие:

5408 31 -- неотбеленные или отбеленные

5408 32 - - окрашенные

5408 33 - - из нитей различных цветов

5408 34 - - напечатанные

В данную товарную позицию включаются ткани (как определено в пункте (I) (B) общих положений к разделу XI), изготовленные из искусственных комплексных нитей или из монопитей, или плоских нитей товарной позиции 5405; в нее включается очень широкий ассортимент плательных тканей, подкладочных тканей, гардинных материалов, декоративных тканей, тентовых тканей, парашютных тканей и т.д.

В данную товарную позицию не включаются:

(а) перевязочный материал, пропитанный или покрытый фармацевтическими веществами или расфасованный для розничной продажи (товарная позиция 3005);

(б) ткани из искусственных монопитей, любой размер поперечного сечения которых превышает 1 мм, или из плоских или аналогичных нитей с их видимой шириной более 5 мм, из искусственных текстильных материалов (товарная позиция 4601);

(в) ткани из искусственных волокон (товарная позиция 5516);

(г) материалы кордные для шин товарной позиции 5902;

(д) ткани для технических целей товарной позиции 5911.

Группа 55

Химические волокна

Примечание:

1. В товарные позиции 5501 и 5502 включается только жгут химических нитей, состоящий из параллельных нитей одинаковой длины, равной длине жгута, имеющего следующие характеристики:

(а) длина жгута - более 2 м;

(б) крутка - менее 5 кр/м;

(в) линейная плотность элементарной нити - менее 67дтекс;

(г) только для жгута синтетических нитей: жгут должен быть вытянут, после чего его способность к растяжению не превышает 100% его длины;

(д) общая линейная плотность жгута - более 20 000 дтекс.

Жгут длиной не более 2 м должен включаться в товарную позицию 5503 или 5504.

ОБЩИЕ ПОЛОЖЕНИЯ

Общие положения к разделу XI должны быть приняты во внимание при чтении пояснений к данной группе.

В данную группу входят химические волокна, описание которых дано в общих положениях к группе 54, представленные в виде химических волокон (то есть волокон конечной длины) или жгута химических нитей; в нее также входят продукты,

получаемые на разных стадиях обработки этих волокон или жгута, включая пряжу и ткани. В нее включаются также смешанные текстильные изделия, классифицируемые как товары из химических волокон в соответствии с примечанием 2 к разделу XI.

Химические волокна обычно производят путем формования через фильеры, имеющие большое число отверстий (иногда несколько тысяч); нити из большого числа фильер затем собираются вместе в виде жгута. Такой жгут может быть вытянут и затем разрезан на короткие отрезки либо сразу же, либо после того, как он подвергнется различным процессам обработки (промывке, отбеливанию, крашению и т.д.), оставаясь в виде жгута. Жгуты разрезаются на волокна длиной обычно 25 - 180 мм, их длина зависит от конкретного типа химических волокон, типа производимой пряжи и природы любых других текстильных волокон, с которыми они должны смешиваться.

Отходы (включая очесы, отходы пряжи и расщипанное сырье) химических нитей или волокон также включаются в данную группу.

В данную группу не включаются:

(а) текстильные волокна, не превышающие по длине 5 мм (пух), товарной позиции 5601;

(б) асбест товарной позиции 2524 и изделия из асбеста и прочие продукты товарной позиции 6812 или 6813;

(в) углеродные волокна и изделия из углеродных волокон товарной позиции 6815;

(г) стекловолокно и изделия из него товарной позиции 7019.

5501 Жгут синтетических нитей:

5501 10 - нейлоновый или из прочих полиамидов

5501 20 - полиэфирный

5501 30 - акриловый или модакриловый

5501 40 - полипропиленовый

5501 90 - прочий

В данную товарную позицию включается жгут синтетических нитей, выработанный, как указано в общих положениях к данной группе, только если он удовлетворяет следующим условиям (см. также примечание 1 к данной группе):

(А) Жгут должен быть длиной более 2 м.

(Б) Жгут должен быть некрученым или с круткой менее 5 кр/м.

(В) Каждая элементарная нить должна иметь линейную плотность менее чем 67 дтекс.

(Г) Жгут должен быть вытянут, после чего его способность к растяжению не превышает 100% его длины.

(Д) Общая линейная плотность жгута должна превышать 20 000 дтекс.

Требование пункта (Г) составлено с расчетом на то, что жгут находится в состоянии, готовом для превращения его в волокна. После формования синтетические нити недостаточно ориентированы и должны быть вытянуты, чтобы обеспечить ориентацию

их молекул и придать им требуемые свойства. Вытянутый жгут сохраняет определенную эластичность, но, как правило, обрывается при растяжении, значительно меньшем, чем 100% его длины. С другой стороны, невытянутый жгут может быть растянут в 3 - 4 раза, прежде чем он оборвется.

Жгут данной товарной позиции обычно используется для производства пряжи из синтетических волокон в случае, если:

(1) разрезан на волокна, которые затем перерабатываются в ленту, ровницу и пряжу посредством технологических процессов, обычно подобных тем, что применяются для хлопковых волокон или шерсти; или

(2) превращен в ленту с помощью процесса "жгут-лента" (см. пояснения к товарной позиции 5506) и последовательно в пряжу.

В данную товарную позицию не включаются:

(а) сгруппированные синтетические нити, удовлетворяющие указанным выше условиям пунктов (А), (Б) и (В), общей линейной плотностью не более 20 000 дтекс или любой общей линейной плотностью в случае невытянутых нитей (товарная позиция 5402);

(б) сгруппированные синтетические нити (каждая элементарная нить линейной плотности 67 дтекс или более), некрученые или с круткой менее 5 кр/м, независимо от того, вытянуты они или не вытянуты, и любой общей линейной плотности (товарная позиция 5404, если размер поперечного сечения любой элементарной нити не превышает 1 мм, или группа 39, если превышает);

(в) жгут синтетических нитей, удовлетворяющий указанным выше условиям пунктов (Б) и (В), но длиной не более 2 м, вытянутый или невытянутый, и любой общей линейной плотности (товарная позиция 5503).

5502 Жгут искусственных нитей:

5502 10 - ацетата целлюлозы 5502 90 - прочий

За исключением примечания 1 (г) к данной группе, пояснения к товарной позиции 5501 распространяются, *mutatis mutandis*, на продукцию данной товарной позиции.

5503 Волокна синтетические, не подвергнутые кардо-, гребнечесанию или другой подготовке для прядения:

- нейлоновые или из прочих полиамидов:

5503 11 -- из арамидов

5503 19 -- прочие

5503 20 - полиэфирные

5503 30 - акриловые или модакриловые

5503 40 - полипропиленовые

5503 90 - прочие

Волокна данной товарной позиции производятся, как указано в общих положениях к данной группе.

Синтетические волокна обычно прессуются в кипы. Волокна, как правило, равномерны по длине, что отличает их от отходов товарной позиции 5505.

В данную товарную позицию также включается жгут синтетических нитей длиной не более 2 м при условии, что каждая элементарная нить имеет линейную плотность менее 67 дтекс. Жгут синтетических нитей длиной более 2 м в данную товарную позицию не включается (товарная позиция 5402 или 5501).

Синтетические волокна, подвергнутые кардо-, гребнечесанию или другой подготовке для прядения, также не включаются в данную товарную позицию (товарная позиция 5506).

5504 Волокна искусственные, не подвергнутые кардо-, гребнечесанию или другой подготовке для прядения:

5504 10 - вискозные

5504 90 - прочие

Пояснения к товарной позиции 5503 применимы, *mutatis mutandis*, к продукции данной товарной позиции.

5505 Отходы химических волокон (включая гребенные очесы, прядильные отходы и расщипанное сырье):

5505 10 - синтетических волокон 5505 20 - искусственных волокон

В данную товарную позицию включаются отходы химических волокон (нитей и волокон - см. общие положения к группе 54), которые включают:

(1) Отходы волокон (мягкие отходы), такие как относительно длинные волокна, полученные как отходы в процессах формования и обработки нитей; короткие волокна, полученные как отходы чесания, гребнечесания и других подготовительных процессов для прядения волокон (например, очесы, рвань холстов, ленты или ровницы).

(2) Прядильные отходы (жесткие отходы), то есть оборванная, узловатая или спутанная пряжа, собранная как отходы при прядении, трощении, перематывании, ткачестве, вязании и других операциях.

(3) Расщипанное сырье, то есть волокна, полученные расщипыванием тряпья или пряжи на составляющие их волокна. Такие отходы включаются в данную товарную позицию независимо от того, отбеленные они или неотбеленные, окрашенные или неокрашенные, при условии, что они не подвергнуты чесанию, гребнечесанию или другим процессам подготовки для прядения.

В данную товарную позицию не включаются:

(а) вата (товарная позиция 3005 или 5601);

(б) отходы волокон, подвергнутых чесанию, гребнечесанию или другой подготовке для прядения (товарная позиция 5506 или 5507);

(в) текстильные пух и пыль и узелки (товарная позиция 5601);

(г) новое или использованное тряпье (группа 63).

5506 Волокна синтетические, подвергнутые кардо-, гребнечесанию или другой подготовке для прядения:

5506 10 - нейлоновые или из прочих полиамидов

5506 20 - полиэфирные

5506 30 - акриловые или модакриловые

5506 40 - полипропиленовые

5506 90 - прочие

В данную товарную позицию включаются синтетические волокна (включая отходы синтетических волокон или нитей), подвергнутые чесанию, гребнечесанию или другой подготовке для прядения. В процессе чесания волокна и отходы волокон проходят через машины, в которых они ориентируются более или менее параллельно и выпускаются в виде широкого прочеса, который затем обычно уплотняется в ленту (волокна свободно объединенные без крутки).

В процессе гребнечесания чесаная лента проходит через дополнительные машины, которые располагают волокна почти параллельно и, в случае отходов, удаляют более короткие волокна (гребенной очес). Гребенная лента обычно укладывается витками или наматывается в клубки и известна как "топс".

Гребенная лента также изготавливается непосредственно из жгута нитей способом, известным как "жгут-лента".

Жгут проходит через устройство, которое разрывает или разрезает нити, не нарушая их непрерывности и параллельного расположения. Операция может проводиться, например, при прохождении жгута через вращающиеся цилиндры, работающие при разных скоростях, что вызывает натяжение, которое разрывает нити; или зубчатые цилиндры, которые могут разрывать нити при надавливании; или жгут может разрезаться диагонально ножевым механизмом. При прохождении через машину жгут вытягивается в ленту. Эти процессы устраняют необходимость разрезания жгута на волокна и исключают процессы чесания или обычно чесания и гребнечесания.

Лента, полученная в процессе чесания, гребнечесания или в процессе "жгут-лента", вытягивается в ровницу - более тонкую прядь параллельных волокон со слабой круткой, которая может перерабатываться в пряжу за одну операцию.

В данную товарную позицию не включается вата (товарная позиция 3005 или 5601).

5507 Волокна искусственные, подвергнутые кардо-, гребнечесанию или другой подготовке для прядения

Пояснения к товарной позиции 5506 распространяются, *mutatis mutandis*, на продукцию данной товарной позиции.

5508 Нитки швейные из химических волокон, расфасованные или не расфасованные для розничной продажи:

5508 10 - из синтетических волокон

5508 20 - из искусственных волокон

В данную товарную позицию включаются швейные нитки при соблюдении условий , приведенных в пункте (I) (Б) (4) общих положений к разделу XI.

Однако в случае, если такие нитки соответствуют определению бечевки и т.д. (см. пункт (I) (Б) (2) общих положений к разделу XI), они не включаются в данную товарную позицию (товарная позиция 5607).

Швейные нитки включаются в данную товарную позицию независимо от того, расфасованы они или не расфасованы для розничной продажи или обработаны или не обработаны, как указано в пункте (I) (Б) (1) общих положений к разделу XI.

5509 Пряжа из синтетических волокон (кроме швейных ниток), не расфасованная для розничной продажи:

- содержащая 85 мас.% или более волокон из нейлона или прочих полиамидов:

5509 11 -- однониточная пряжа

5509 12 -- многокруточная (крученая) или однокруточная пряжа

- содержащая 85 мас.% или более полиэфирных волокон:

5509 21 - - однониточная пряжа

5509 22 - - многокруточная (крученая) или однокруточная пряжа

- содержащая 85 мас.% или более акриловых или модакриловых волокон:

5509 31 - - однониточная пряжа

5509 32 - - многокруточная (крученая) или однокруточная пряжа

- пряжа прочая, содержащая 85 мас.% или более синтетических волокон: 5509 41 - -
однониточная пряжа

5509 42 - - многокруточная (крученая) или однокруточная пряжа

- пряжа прочая из полиэфирных волокон:

5509 51 -- смешанная в основном или исключительно с искусственными волокнами

5509 52 - - смешанная в основном или исключительно с шерстью или тонким
волосом животных

5509 53 - - смешанная в основном или исключительно с хлопковыми волокнами

5509 59 - - прочая

- пряжа прочая из акриловых или модакриловых волокон:

5509 61 -- смешанная в основном или исключительно с шерстью или тонким
волосом животных

5509 62 - - смешанная в основном или исключительно с хлопковыми волокнами

5509 69 - - прочая

- пряжа прочая:

5509 91 - - смешанная в основном или исключительно с шерстью или тонким
волосом животных

5509 92 - - смешанная в основном или исключительно с хлопковыми волокнами

5509 99 - - прочая

В данную товарную позицию включается пряжа (кроме швейных ниток), однопниточная или многокруточная (крученая), полученная прядением ровницы из синтетических волокон товарной позиции 5506.

Пряжа из синтетических волокон, однако, в данную товарную позицию не включается, если она расфасована для розничной продажи (товарная позиция 5511) или если она соответствует определению бечевки, веревки и т.д. (товарная позиция 5607) (см. пункты (I) (Б) (2) и (3) общих положений к разделу XI).

В данную товарную позицию включается пряжа, которая обрабатывается так, как указано в пункте (I) (Б) (1) общих положений к разделу XI.

5510 Пряжа из искусственных волокон (кроме швейных ниток), не расфасованная для розничной продажи:

- содержащая 85 мас.% или более искусственных волокон:

5510 11 -- однопниточная пряжа

5510 12 -- многокруточная (крученая) или однокруточная пряжа

5510 20 - пряжа прочая, смешанная в основном или исключительно с шерстью или тонким волосом животных

5510 30 - пряжа прочая, смешанная в основном или исключительно с хлопковыми волокнами

5510 90 - пряжа прочая

Пояснения к товарной позиции 5509 применимы, *mutatis mutandis*, к продукции данной товарной позиции.

5511 Пряжа из химических волокон (кроме швейных ниток), расфасованная для розничной продажи:

5511 10 - из синтетических волокон, содержащая 85 мас.% или более этих волокон

5511 20 - из синтетических волокон, содержащая менее 85 мас.% этих волокон

5511 30 - из искусственных волокон

В данную товарную позицию включается пряжа из химических волокон (кроме швейных ниток), расфасованная для розничной продажи, то есть при соблюдении условий, приведенных в пункте (I) (Б) (3) общих положений к разделу XI.

5512 Ткани из синтетических волокон, содержащие 85 мас.% или более этих волокон:

- содержащие 85 мас.% или более полиэфирных волокон:

5512 11 -- неотбеленные или отбеленные

5512 19 -- прочие

- содержащие 85 мас.% или более акриловых или модакриловых волокон:

5512 21 -- неотбеленные или отбеленные

5512 29 -- прочие

- прочие:

5512 91 -- неотбеленные или отбеленные

5512 99 -- прочие

В данную товарную позицию включаются ткани (как определено в пункте (I) (B) общих положений к разделу XI), содержащие 85 мас.% или более синтетических волокон. Ассортимент таких тканей включает плательные ткани, гардинные или другие декоративные ткани и ткани для изготовления скатертей, одеял, полотенец и т.д. в широком ассортименте.

Перевязочный материал, пропитанный или покрытый фармацевтическими веществами или расфасованный для розничной продажи, в данную товарную позицию не включается (товарная позиция 3005).

5513 Ткани из синтетических волокон, содержащие менее 85 мас.% этих волокон, смешанные в основном или исключительно с хлопковыми волокнами, имеющие поверхностную плотность не более 170 г/м :

- неотбеленные или отбеленные:

5513 11 -- из полиэфирных волокон, полотняного переплетения

5513 12 -- из полиэфирных волокон, 3- или 4-ниточного саржевого переплетения, включая обратную саржу

5513 13 -- ткани из полиэфирных волокон прочие

5513 19 -- ткани прочие

- окрашенные:

5513 21 -- из полиэфирных волокон, полотняного переплетения

5513 23 -- ткани из полиэфирных волокон прочие

5513 29 -- ткани прочие

- из пряжи различных цветов:

5513 31 -- из полиэфирных волокон, полотняного переплетения

5513 39 -- ткани прочие

- напечатанные:

5513 41 -- из полиэфирных волокон, полотняного переплетения

5513 49 -- ткани прочие

В данную товарную позицию включаются ткани, как определено в пункте (I) (B) общих положений к разделу XI.

Эти ткани включаются в данную товарную позицию при условии, что они классифицируются как ткани из синтетических волокон согласно примечанию 2 к разделу XI (см. также пункт (I) (A) общих положений к разделу XI) и удовлетворяют следующим условиям:

(а) содержат менее 85 мас.% синтетических волокон;

(б) смешаны в основном или исключительно с хлопковыми волокнами;

(в) с поверхностной плотностью не более 170 г/м .

Перевязочный материал, пропитанный или покрытый фармацевтическими веществами или расфасованный для розничной продажи, в данную товарную позицию не включается (товарная позиция 3005).

5514 Ткани из синтетических волокон, содержащие менее 85 мас.% этих волокон, смешанные в основном или исключительно с хлопковыми волокнами, имеющие поверхностную плотность более 170 г/м :

- неотбеленные или отбеленные:

5514 11 -- из полиэфирных волокон, полотняного переплетения

5514 12 -- из полиэфирных волокон, 3- или 4-ниточного саржевого переплетения, включая обратную саржу

5514 19 -- ткани прочие

- окрашенные:

5514 21 -- из полиэфирных волокон, полотняного переплетения

5514 22 -- из полиэфирных волокон, 3- или 4-ниточного саржевого переплетения, включая обратную саржу

5514 23 -- ткани из полиэфирных волокон прочие

5514 29 — ткани прочие

5514 30 - из пряжи различных цветов

- напечатанные:

5514 41 -- из полиэфирных волокон, полотняного переплетения

5514 42 -- из полиэфирных волокон, 3- или 4-ниточного саржевого переплетения, включая обратную саржу

5514 43 -- ткани из полиэфирных волокон прочие

5514 49 -- ткани прочие

Пояснения к товарной позиции 5513 применимы, *mutatis mutandis*, к продукции данной товарной позиции.

5515 Ткани из синтетических волокон прочие:

- из полиэфирных волокон:

5515 11 -- смешанные в основном или исключительно с вискозными волокнами

5515 12 -- смешанные в основном или исключительно с химическими нитями

5515 13 -- смешанные в основном или исключительно с шерстью или тонким волосом животных

5515 19 -- прочие

- из акриловых или модакриловых волокон:

5515 21 -- смешанные в основном или исключительно с химическими нитями

5515 22 -- смешанные в основном или исключительно с шерстью или тонким волосом животных

5515 29 -- прочие

- ткани прочие:

5515 91 -- смешанные в основном или исключительно с химическими нитями

5515 99 -- прочие

В данную товарную позицию включаются ткани (как определено в пункте (I) (B) общих положений к разделу XI), изготовленные из пряжи из синтетических волокон. Однако следует отметить, что в данную товарную позицию включаются только смешанные ткани, определенные в примечании 2 к разделу XI, кроме тканей предыдущих товарных позиций данной группы или поименованных или включенных во вторую часть данного раздела (обычно группа 58 или 59).

Перевязочный материал, пропитанный или покрытый фармацевтическими веществами или расфасованный для розничной продажи, в данную товарную позицию не включается (товарная позиция 3005).

5516 Ткани из искусственных волокон:

- содержащие 85 мас.% или более искусственных волокон:

5516 11 -- неотбеленные или отбеленные

5516 12 -- окрашенные

5516 13 -- из пряжи различных цветов

5516 14 -- напечатанные

- содержащие менее 85 мас.% искусственных волокон, смешанные в основном или исключительно с химическими нитями:

5516 21 -- неотбеленные или отбеленные

5516 22 -- окрашенные

5516 23 -- из пряжи различных цветов

5516 24 -- напечатанные

- содержащие менее 85 мас.% искусственных волокон, смешанные в основном или исключительно с шерстью или тонким волосом животных:

5516 31 -- неотбеленные или отбеленные

5516 32 -- окрашенные

5516 33 -- из пряжи различных цветов

5516 34 -- напечатанные

- содержащие менее 85 мас.% искусственных волокон, смешанные в основном или исключительно с хлопковыми волокнами:

5516 41 -- неотбеленные или отбеленные

5516 42 -- окрашенные

5516 43 -- из пряжи различных цветов

5516 44 -- напечатанные

- прочие:

5516 91 -- неотбеленные или отбеленные

5516 92 -- окрашенные

5516 93 -- из пряжи различных цветов

5516 94 -- напечатанные

В данную товарную позицию включаются ткани (как определено в пункте (I) (B) общих положений к разделу XI), изготовленные из пряжи из искусственных волокон. Ассортимент таких тканей включает плательные ткани, гардинные или другие декоративные ткани и ткани для изготовления скатертей, одеял, полотенец и т.д.

Перевязочный материал, пропитанный или покрытый фармацевтическими веществами или расфасованный для розничной продажи, в данную товарную позицию не включается (товарная позиция 3005).

Группа 56

Вата, войлок или фетр и нетканые материалы; специальная пряжа; бечевки, веревки, канаты и тросы и изделия из них

Примечания:

1. В данную группу не включаются:

(а) вата, войлок или фетр или нетканые материалы, пропитанные или с покрытием веществами или препаратами (например, парфюмерными или косметическими средствами группы 33, мылом или моющими средствами товарной позиции 3401, полирующими средствами, кремами или аналогичными средствами товарной позиции 3405, мягчителями тканей товарной позиции 3809), где текстильный материал является просто основой;

(б) текстильные изделия товарной позиции 5811;

(в) природный или искусственный абразивный порошок или зерно на основе из войлока или фетра или нетканых материалов (товарная позиция 6805);

(г) агломерированная или регенерированная слюда на основе из войлока или фетра или нетканых материалов (товарная позиция 6814);

(д) металлическая фольга на основе из войлока или фетра или нетканых материалов (как правило, раздел XIV или XV); или

(е) женские гигиенические прокладки и тампоны, детские пеленки и подгузники и аналогичные изделия товарной позиции 9619.

2. Термин "войлок или фетр" включает иглопробивной войлок или фетр и материалы, состоящие из холста текстильных волокон, сцепление между которыми усиливается пробивкой иглами с использованием волокон холста.

3. В товарные позиции 5602 и 5603 включаются, соответственно, войлок или фетр и нетканые материалы, пропитанные, с покрытием или дублированные пластмассой или резиной, независимо от структуры последних (плотной или пористой).

В товарную позицию 5603 также входят нетканые материалы, в которых пластмасса или резина образуют связующее вещество.

В товарные позиции 5602 и 5603, однако, не включаются:

(а) войлок или фетр, пропитанные, с покрытием или дублированные пластмассой или резиной, содержащие не более 50 мас.% текстильного материала, или войлок или фетр, полностью заделанные внутрь пластмассы или резины (группа 39 или 40);

(б) нетканые материалы, полностью заделанные внутрь пластмассы или резины или полностью покрытые такими материалами с двух сторон, при условии, что такое покрытие или оболочка могут быть различимы невооруженным глазом, не принимая во внимание какое-либо связанное с этим изменение цвета (группа 39 или 40); или

(в) плиты, листы или полосы или ленты из пористой пластмассы или пористой резины, соединенные с войлоком или фетром или неткаными материалами, где текстильный материал добавлен для армирования (группа 39 или 40).

4. В товарную позицию 5604 не включаются текстильная пряжа или плоские или аналогичные нити товарной позиции 5404 или 5405, в которых пропитка или покрытие не могут быть видны невооруженным глазом (обычно группы 50 - 55); при этом не принимается во внимание какое-либо связанное с этим изменение цвета.

ОБЩИЕ ПОЛОЖЕНИЯ

В данную группу включается ряд текстильных изделий специального характера, например, вата, войлок или фетр, нетканые материалы, специальная пряжа, веревки и некоторые изделия из этих материалов.

5601 Вата из текстильных материалов и изделия из нее; текстильные волокна, не превышающие по длине 5 мм (пух), текстильная пыль и узелки:

- вата из текстильных материалов и изделия из нее:

5601 21 -- из хлопковых волокон

5601 22 -- из химических волокон

5601 29 -- прочие

5601 30 - пух и пыль текстильные и узелки

(А) ВАТА ИЗ ТЕКСТИЛЬНЫХ МАТЕРИАЛОВ И ИЗДЕЛИЯ ИЗ НЕЕ

Вата, отнесенная к данной товарной позиции, изготавливается путем наложения один на другой нескольких слоев прочесанных или уложенных пневматическим способом текстильных волокон с последующим прессованием их для повышения сцепляемости волокон. Вату иногда слегка пробивают для того, чтобы повысить сцепляемость волокон и в ряде случаев фиксировать слой ваты на основе из ткани или других текстильных материалов.

Вата принимает форму гибкого, губчатого, высокообъемного полотна равномерной толщины, волокна в котором легко разделяются. Она обычно изготавливается из

хлопковых волокон (гигроскопическая или другая хлопковая вата) или из искусственных волокон. Низкосортная вата изготавливается из отходов чесания или расщипывания и обычно содержит узелки или отходы пряжи.

Вата относится к данной товарной позиции независимо от того, отбелена она или не отбелена, окрашена или не окрашена, напечатана или не напечатана. В данную товарную позицию также включается вата, на которую напылено небольшое количество склеивающих веществ для того, чтобы улучшить сцепляемость наружных волокон; в отличие от нетканых материалов волокна внутренних слоев такой ваты легко разделяются.

Однако следует отметить, что вата, обработанная склеивающими веществами и в которой эти вещества проникли во внутренние слои, включается как нетканый материал в товарную позицию 5603, даже если волокна внутренних слоев легко разделяются.

Вата, которая закреплена на внутренней или внешней текстильной основе с помощью легкой пробивки, и вата, покрытая с одной или с обеих сторон бумагой, текстильным или другим материалом (прошита или проклеенная), также включается в данную товарную позицию при условии, что она имеет основное свойство ваты и не является изделиями товарной позиции 5811.

Вата широко используется как прокладочный материал (например, в производстве подплечников, внутренних прокладок для одежды, подушечек для ювелирных коробок и т.д., при обивке и в отжимных машинах для прачечных), как упаковочный материал или для санитарно-гигиенических нужд.

В данную товарную позицию также включается вата в куске или разрезанная по длине и изделия из ваты, кроме тех, которые входят в другие более специфические товарные позиции Номенклатуры (см. исключения ниже).

К изделиям из ваты, входящим в данную товарную позицию, относятся:

(1) Оконные, дверные или аналогичные уплотнения от сквозняков, состоящие из ватных валиков, спирально оплетенных пряжей, за исключением тех, которые полностью покрыты текстильным материалом (товарная позиция 6307).

(2) Изделия из ваты, используемые для декорирования, кроме изделий, имеющих характер изделий группы 95.

Из числа изделий из ваты в данную товарную позицию не включаются:

(а) вата или изделия из ваты, пропитанные или покрытые фармацевтическими веществами или расфасованные в формы или упаковки для розничной продажи, предназначенные для использования в медицине, хирургии, стоматологии или ветеринарии (товарная позиция 3005);

(б) вата, пропитанная или покрытая веществами или средствами (например, парфюмерными или косметическими средствами (группа 33), мылом или моющими средствами (товарная позиция 3401), полиролями, кремами или аналогичными

средствами (товарная позиция 3405), мягчителями ткани (товарная позиция 3809)), где текстильный материал является просто основой;

(в) целлюлозная вата и изделия из нее (обычно группа 48);

(г) хлопковое волокно, подвергнутое чесанию, в виде ленты, используемой парикмахерами (например, "парикмахерская вата") (товарная позиция 5203);

(д) стеганные текстильные материалы в куске, состоящие из одного или нескольких слоев текстильных материалов, соединенных с ватой прошиванием или другим способом, кроме вышивок товарной позиции 5810 (товарная позиция 5811);

(е) прокладки для одежды (товарная позиция 6117 или 6217);

(ж) искусственные цветы, листья или плоды и их части (товарная позиция 6702);

(з) театральные парики, накладные бороды и другие изделия товарной позиции 6704;

(и) изделия для праздников, карнавалов или прочие изделия для увеселения, украшения для рождественских елок и другие изделия (например, кукольные парики) группы 95;

(к) женские гигиенические прокладки и тампоны, детские пеленки и подгузники и аналогичные изделия товарной позиции 9619.

(Б) ТЕКСТИЛЬНЫЕ ВОЛОКНА, НЕ ПРЕВЫШАЮЩИЕ ПО ДЛИНЕ 5 мм (ПУХ), И ТЕКСТИЛЬНАЯ ПЫЛЬ

"Текстильный пух" состоит из текстильных волокон, не превышающих по длине 5 мм (шелковых, шерстяных, хлопковых, химических волокон и т.д.). Его получают как отходы в процессе различных отделочных операций и в особенности от стрижки бархата. Он также образуется при резке текстильного жгута или волокон. Текстильная пыль возникает в виде отходов или при измельчении текстильных волокон до порошкообразного состояния. Текстильные пух и пыль включаются в данную товарную позицию, даже если они отбелены или окрашены или если волокна искусственно извиты.

Эти продукты широко используются для разнообразных целей (например, для смешивания с другими волокнами и переработки в пряжу, для изготовления имитации замши, для покрытия или декорирования обоев, в качестве основы для пудры для лица или косметики).

Текстильные пух и пыль, обработанные парфюмерными средствами, в данную товарную позицию не включаются (товарная позиция 3307).

Пух данной товарной позиции не следует путать с пухом, получаемым из тряпья и используемым для набивки постельных принадлежностей, подушек и т.д. Такой пух рассматривается в соответствующей товарной позиции в группах 50 - 55 как отходы.

(В) УЗЕЛКИ

Узелки представляют собой маленькие, одинакового размера комочки (иногда немного вытянутые) из шелковых, шерстяных, хлопковых, химических волокон и т.д., обычно образующиеся в процессе скатывания волокон между двумя дисками. Они могут быть отбеленными или окрашенными и используются в производстве фасонной пряжи, имитирующей пряжу кустарного производства.

5602 Войлок или фетр, пропитанные или непропитанные, с покрытием или без покрытия, дублированные или недублированные:

5602 10 - войлок или фетр иглопробивные и волокнистые вязально-прошивные полотна

- войлок или фетр прочие, непропитанные, без покрытия или недублированные:

5602 21 -- из шерсти или тонкого волоса животных

5602 29 -- из прочих текстильных материалов

5602 90 - прочие

Войлок или фетр обычно получают путем наложения один на другой нескольких слоев текстильных волокон (обычно холстов, производимых при чесании или пневматической укладкой); они затем увлажняются (обычно паром или горячей мыльной водой) и подвергаются усиленному прессованию и сучению или воздействию ударов. Это обеспечивает взаимное связывание волокон и образование полотна равномерной толщины, намного более компактного и трудноразделимого, чем вата, и легко отличимого от валяных тканей (в основном группы 50 - 55).

Войлок или фетр обычно изготавливают из шерсти или другого волоса животных, или из смеси этих волокон с другими натуральными волокнами (например, растительными волокнами, конским волосом) или с химическими волокнами.

Войлок или фетр используется при производстве одежды, шляп, обуви, обувных подошв, молоточков для пианино, предметов интерьера, декоративных изделий и т.д., для различных технических целей, как тепло- или звукоизолирующий материал и т.д.

В данную товарную позицию включается также иглопробивной войлок или фетр, который изготавливают:

(1) пробиванием полотна или холста из текстильных волокон (натуральных или химических) без текстильной основы иглами с насечками; или

(2) прошивкой таких текстильных волокон через основу из текстильного или другого материала, который в конечном итоге более или менее покрывается волокнами.

Иглопробивная техника дает возможность получить войлок или фетр из несвойлачивающихся растительных волокон (например, джутовых) или химических волокон.

Обработанный иглопробиванием холст из волокон, если иглопробивание дополняет другие типы связывания, и подвергнутый иглопробиванию слой нитей относятся к нетканым материалам (товарная позиция 5603).

В данную товарную позицию также включаются холстопршивные полотна, существенной особенностью которых является то, что они состоят из холста текстильных волокон, сцепление между которыми усиливается за счет протаскивания волокон из самого холста без помощи текстильных нитей. Волокна протягивают иглами сквозь холст и формируют на поверхности ряды цепных стежков. Некоторые из таких материалов могут иметь ворсовую поверхность (разрезной или неразрезной ворс) и могут быть армированы основой из текстильного или другого материала. Вязально-пршивной способ описывается в общих положениях к группе 60.

За исключением тех случаев, когда товар включается в более специфические товарные позиции Номенклатуры, в данную товарную позицию включается войлок или фетр в куске или нарезанный по длине или просто нарезанный в виде прямоугольников (включая квадраты) из кусков большего размера без последующей обработки (например, салфетки для удаления пыли или одеяла) независимо от того, представлены они или не представлены сложенными или расфасованными в упаковки (например, для розничной продажи).

Войлок или фетр может быть окрашенным, напечатанным, пропитанным, с покрытием, дублированным или армированным (например, текстильными нитями или проволокой). Он может быть покрыт с одной или обеих сторон бумагой, картоном, текстильным материалом и т.д. (например, прошит или проклеен) при условии, что основные свойства продукта определяются свойствами войлока или фетра.

Однако в данную товарную позицию не включаются следующие изделия, включаемые в группу 39 или 40:

(а) войлок и фетр пропитанные, с покрытием или дублированные пластмассой или резиной, содержащие 50 мас.% или менее текстильного материала, или войлок и фетр, полностью заделанные внутрь пластмассы или резины;

(б) плиты, листы или полосы или ленты из пористой пластмассы или пористой резины, соединенные с войлоком или фетром, где текстильный материал добавлен для армирования (см. общие положения к группе 39, часть под названием "Пластмассы в сочетании с текстильным материалом", а также пункт (А) пояснений к товарной позиции 4008).

В данную товарную позицию включается кровельный войлок, изготовленный в процессе валки и затем пропитанный гудроном или аналогичными веществами.

В данную товарную позицию также не включаются:

(а) войлок и фетр, пропитанные или покрытые веществами или средствами (например, парфюмерными или косметическими средствами (группа 33), мылом или моющими средствами (товарная позиция 3401), полиролями, кремами или аналогичными средствами (товарная позиция 3405), смягчителями тканей (товарная позиция 3809)), где текстильный материал является просто основой;

(б) попоны и мягкие седла (товарная позиция 4201);

- (в) ковры и прочие напольные покрытия из войлока или фетра (группа 57);
- (г) тафтинговый войлок или фетр товарной позиции 5802;
- (д) вышитый войлок или фетр в куске, в лентах или в виде отдельных орнаментов (товарная позиция 5810);
- (е) стеганные текстильные материалы в куске, состоящие из одного или нескольких слоев текстильных материалов, соединенных прошиванием или другим способом с прокладочным материалом, кроме вышивок товарной позиции 5810 (товарная позиция 5811);
- (ж) напольные покрытия, представляющие собой покрытия на основе из войлока или фетра, не выкроенные или выкроенные по форме (товарная позиция 5904);
- (з) войлок или фетр с покрытием или дублированный резиной, кожей или другим материалом, обычно применяемый для игольчатой ленты, и другие аналогичные материалы, используемые для прочих технических целей, товарной позиции 5911;
- (и) войлок или фетр, покрытый абразивным порошком или зерном (товарная позиция 6805) или агломерированной или регенерированной слюдой (товарная позиция 6814);
- (к) строительные плиты, изготовленные из нескольких слоев текстильных волокон, полностью покрытых асфальтом или аналогичным материалом (товарная позиция 6807);
- (л) металлическая фольга на основе из войлока или фетра (как правило, раздел XIV или XV).

5603 Нетканые материалы, пропитанные или непропитанные, с покрытием или без покрытия, дублированные или недублированные:

- из химических нитей:

5603 11 -- с поверхностной плотностью не более 25 г/м^2

5603 12 -- с поверхностной плотностью более 25 г/м^2 , но не более 70 г/м^2

5603 13 -- с поверхностной плотностью более 70 г/м^2 , но не более 150 г/м^2

5603 14 -- с поверхностной плотностью более 150 г/м^2

- прочие:

5603 91 -- с поверхностной плотностью не более 25 г/м^2

5603 92 -- с поверхностной плотностью более 25 г/м^2 , но не более 70 г/м^2

5603 93 -- с поверхностной плотностью более 70 г/м^2 , но не более 150 г/м^2

5603 94 -- с поверхностной плотностью более 150 г/м^2

Нетканый материал представляет собой полотно или холст преимущественно из текстильных волокон, ориентированных или расположенных беспорядочно и

скрепленных. Эти волокна могут быть натурального или химического происхождения. Это могут быть волокна (натуральные или химические) или химические нити или нити, полученные в процессе изготовления нетканого материала.

Нетканые материалы могут быть изготовлены различными путями и их производство может быть разделено на три стадии: формирование холста, скрепление и отделка.

I. Формирование холста.

Существуют четыре основных способа:

(а) прочесывание или пневматическая укладка волокон, чтобы сформировать холст. Эти волокна могут быть параллельно ориентированными, перекрещенными или расположенными беспорядочно (сухой способ);

(б) формование нитей, которые ориентируются определенным образом, охлаждаются и укладываются непосредственно в холст или которые коагулируются, промываются и укладываются непосредственно в холст при мокром способе изготовления (фильерный способ получения);

(в) осаждение из водных суспензий или дисперсий волокна на проволочную сетку и формирование холста путем удаления воды (бумагоделательный способ);

(г) различные специальные технологические процессы, в которых производство волокна, формирование холста и его скрепление совершаются одновременно (в процессе формирования).

II. Скрепление.

После формирования холста волокна скрепляются по всей толщине и ширине холста (непрерывный способ) или точечно, или некоторыми участками (прерывный способ).

Скрепление может быть трех типов:

(а) химическое скрепление, в котором волокна скрепляются с помощью связующего вещества. Это можно осуществить пропиткой адгезивными связующими, такими как резина, смола, крахмал, клей или пластмасса, в растворе или в эмульсии, путем тепловой обработки пластмассой в виде порошка, растворителями и т.д. Для химического скрепления могут также использоваться связующие волокна;

(б) термическое скрепление, в котором волокна скрепляются посредством тепловой (или ультразвуковой) обработки, путем прохождения холста через печь или между нагретыми цилиндрами (сплошное скрепление) или через нагретые тиснильные каландры (точечное скрепление). Связующие волокна могут также использоваться для термического скрепления;

(в) механическое скрепление, при котором холст укрепляется физическим спутыванием составляющих его волокон. Это может быть достигнуто с помощью струй

воздуха под высоким давлением или водяных струй, или иглопробиванием, но не вязальнопрошивным способом. Однако иглопробивная продукция, которая может быть отнесена к нетканым материалам, ограничивается:

- холстами, состоящими из нитей;

- волокнистыми холстами, в которых иглопробивание дополняет другие типы скрепления.

Эти различные процессы скрепления могут также часто сочетаться.

III. Отделка.

Нетканые материалы могут быть окрашенными, напечатанными, пропитанными, с покрытием или дублированными. Нетканые материалы, покрытые с одной или обеих сторон (склеиванием, сшиванием или любыми другими способами) текстильными материалами или листами любого другого материала, включаются в данную товарную позицию, если их основное свойство определяется нетканым материалом.

В данную товарную позицию включается, *inter alia*, клейкая лента, состоящая из нетканого материала, покрытого адгезивом резины, пластмассы или смеси этих материалов.

В данную товарную позицию также входит "кровельный войлок", в котором текстильные волокна агломерированы гудроном или аналогичными веществами, и некоторые материалы, известные как "битуминизированный войлок", получаемый тем же путем, но включающий небольшое количество кусочков пробки.

Однако в данную товарную позицию не входят следующие товары, включаемые в группу 39 или 40:

(а) нетканые материалы, либо полностью заделанные внутрь пластмассы или резины, либо полностью покрытые такими материалами с двух сторон, при условии, что такое покрытие или оболочка могут быть различимы невооруженным глазом, не принимая во внимание какое-либо связанное с этим изменение цвета;

(б) плиты, листы или полосы или ленты из пористой пластмассы или пористой резины, соединенные с неткаными материалами, где текстильный материал добавлен для армирования (см. общие положения к группе 39, часть под названием "Пластмассы в сочетании с текстильным материалом", а также пункт (А) пояснений к товарной позиции 4008).

Нетканые материалы различаются по толщине и по характерным признакам (гибкости, эластичности, сопротивлению к истиранию, гигроскопичности, стабильности и т.д.) в соответствии с процессами производства или скрепления, плотностью волокон или нитей и числом сложенных холстов. Некоторые нетканые материалы имеют сходство с бумагой, картоном, целлюлозной ватой, замшей или ватой товарной позиции 5601. Они могут отличаться от бумаги, картона или целлюлозной ваты тем, что текстильные волокна не отвариваются в процессе производства.

Наконец, тот факт, что текстильные волокна или нити скреплены по всей толщине и, как правило, по всей ширине холста или полотна, также помогает отличить эти материалы от определенных типов ваты товарной позиции 5601 (см. пояснения к товарной позиции 5601).

Определенные нетканые материалы могут подвергаться промывке или отжиму аналогично другим текстильным материалам.

За исключением тех случаев, когда нетканые материалы включаются в более специфические товарные позиции Номенклатуры, в данную товарную позицию включаются нетканые материалы в куске, разрезанные по длине или просто нарезанные в виде прямоугольников (включая квадраты) из кусков большего размера без последующей обработки независимо от того, представлены они или не представлены сложенными или расфасованными в упаковки (например, для розничной продажи). К ним относятся: внешние слои (наложенные сверху) для объединения с дублирующей пластмассой; верхние слои для производства сменных детских пеленок или женских гигиенических прокладок; полотна для производства защитной одежды или прокладок для одежды; полотна для фильтрации жидкостей или воздуха, для использования в качестве набивочного материала, материала для звукоизоляции, для фильтрации или сепарирования в дорожном строительстве или для других гражданских строительных работ; нижние слои для производства битуминизированных кровельных материалов; первичная или вторичная подложка для тафтинговых ковров и т.д.; носовые платки, постельное белье, столовое белье и пр.

В данную товарную позицию также не включаются:

(а) перевязочный материал, пропитанный или покрытый фармацевтическими веществами или расфасованный для розничной продажи (товарная позиция 3005);

(б) нетканые материалы, пропитанные или покрытые веществами или средствами (например, парфюмерными или косметическими средствами (группа 33), мылом или моющими средствами (товарная позиция 3401), полиролями, кремами или аналогичными средствами (товарная позиция 3405), смягчителями тканей (товарная позиция 3809)), где текстильный материал является просто основой;

(в) иглопробивной войлок или фетр (товарная позиция 5602);

(г) ковры и прочие напольные покрытия из нетканых материалов группы 57;

(д) тафтинговые нетканые материалы товарной позиции 5802;

(е) болдюк (товарная позиция 5806);

(ж) вышитые нетканые материалы в куске, в лентах или в виде отдельных орнаментов (товарная позиция 5810);

(з) стеганые текстильные материалы в куске, состоящие из одного или нескольких слоев текстильных материалов, соединенных прошиванием или другим способом с мягким слоем из нетканого материала, кроме вышивок товарной позиции 5810 (товарная позиция 5811);

(и) нетканые материалы для технических целей товарной позиции 5911;

(к) нетканые материалы, покрытые абразивным порошком или зерном (товарная позиция 6805) или агломерированной или регенерированной слюдой (товарная позиция 6814);

(л) металлическая фольга на основе из нетканых материалов (как правило, раздел XIV или XV).

5604 Резиновые нить и шнур, с текстильным покрытием; текстильные нити, плоские и аналогичные нити товарной позиции 5404 или 5405, пропитанные, с покрытием или имеющие оболочку из резины или пластмассы:

5604 10 - резиновые нить и шнур, с текстильным покрытием

5604 90 - прочие

(А) РЕЗИНОВЫЕ НИТЬ И ШНУР, С ТЕКСТИЛЬНЫМ ПОКРЫТИЕМ

В данную товарную позицию включается нить (одиночная стренга) из резины любой формы поперечного сечения и шнур (несколько стренг) из резины, изготовленный из этих нитей, при условии, что они имеют текстильное покрытие (например, позументное или оплеткой).

(Б) ТЕКСТИЛЬНЫЕ НИТИ, ПЛОСКИЕ И АНАЛОГИЧНЫЕ НИТИ ТОВАРНОЙ ПОЗИЦИИ 5404 ИЛИ 5405, ПРОПИТАННЫЕ, С ПОКРЫТИЕМ ИЛИ ИМЕЮЩИЕ ОБОЛОЧКУ ИЗ РЕЗИНЫ ИЛИ ПЛАСТМАССЫ

В данную товарную позицию включаются текстильные нити, плоские и аналогичные нити товарной позиции 5404 или 5405, пропитанные, с покрытием или имеющие оболочку из резины или пластмассы, при условии, что в случае нитей, пропитанных, с покрытием и т.д., пропитка или покрытие могут быть различимы невооруженным глазом, не принимая во внимание какое-либо связанное с этим изменение цвета.

Пропитанные текстильные нити включают нити, обработанные погружением, состоящие из текстильных нитей с обработанной поверхностью для улучшения их адгезии с резиной, в которую они впоследствии заделываются в процессе изготовления изделий, таких как шины или покрышки, приводные ремни или бельтинг и трубы.

Среди товаров, включаемых в данную товарную позицию, - имитации струн, состоящие из текстильной нити с толстым покрытием из пластмассы, которые используются в зависимости от их различных характеристик в производстве спортивных ракеток, снастей для рыбной ловли, ремней, тесьмы, обивочных тканей, хирургических шовных материалов и т.д. и веревок для развешивания белья, состоящих из текстильной нити, заключенной в оболочку из пластмассы.

В данную товарную позицию не включаются:

(а) ткани, состоящие из параллельных текстильных нитей, агломерированных резиной (товарная позиция 5906);

(б) имитация лески с прикрепленными крючками или другим способом для рыбной ловли (товарная позиция 9507).

5605 Нить металлизированная, позументная или непозументная, являющаяся текстильной нитью или плоской или аналогичной нитью товарной позиции 5404 или 5405, комбинированной с металлом в виде нити, полосы или ленты или порошка, или покрытая металлом

В данную товарную позицию включаются:

(1) Нить, состоящая из любого текстильного материала (включая монопить, плоскую и аналогичную нить и бумажную пряжу), комбинированная с металлической нитью или полосой или лентой, получаемая посредством скручивания, свивания или обвивания, с любым содержанием металла. Позументные нити получают путем спирального обвивания металлической нитью или полосой или лентой текстильного сердечника, который не скручивается с металлической нитью или полосой или лентой. Часто используются драгоценные металлы или металлы с гальваническим покрытием.

(2) Нить из любого текстильного материала (включая монопить, плоскую и аналогичную нить и бумажную пряжу), покрытая металлом любым другим способом. К данной категории относится нить, покрытая металлом электролитическим осаждением или путем нанесения адгезивного покрытия (например, желатином) и затем опыления металлическим порошком (например, алюминием или бронзой).

В данную товарную позицию также входят изделия, состоящие из сердечника из металлической фольги (обычно алюминиевой) или сердечника из пластмассовой пленки, покрытого металлической пылью, заделанного с помощью адгезива между двумя слоями пластмассовой пленки.

В данную товарную позицию включается многокруточная (крученая) или однокруточная нить, содержащая составляющие нити, указанные выше (например, фасонный шнур, который используют кондитеры, получаемый совместным скручиванием двух или более металлизированных нитей, как указано выше). Кроме того, в нее включаются некоторые другие виды нитей, изготовленные тем же способом и используемые для аналогичных целей, состоящие из двух или более параллельных металлизированных нитей, удерживаемых вместе связующей металлической нитью или полосой или лентой, и нить или пучок нитей, обвитых нитью данной товарной позиции

Металлизированные нити могут быть позументными. Они используются в производстве отделочных материалов и кружев и некоторых материалов, в качестве фасонных шнуров и т.д.

В данную товарную позицию не включаются:

(а) пряжа, состоящая из смеси текстильных материалов и металлических волокон, придающих антистатический эффект (группы 50 - 55 в зависимости от конкретного случая);

(б) пряжа, армированная металлической нитью (товарная позиция 5607);

(в) шнуры, галуны или другие изделия, имеющие характер декоративных отделочных материалов (товарная позиция 5808);

(г) проволока или полоса или лента из золота, серебра, меди, алюминия или других металлов (разделы XIV и XV).

5606 Нить позументная и плоская и аналогичная нить товарной позиции 5404 или 5405, позументная (кроме входящей в товарную позицию 5605 и позументной нити из конского волоса); пряжа синель (включая флокированную синель); фасонная петлистая пряжа

(А) ПОЗУМЕНТНАЯ НИТЬ И ПЛОСКАЯ И АНАЛОГИЧНАЯ НИТЬ ТОВАРНОЙ ПОЗИЦИИ 5404 ИЛИ 5405, ПОЗУМЕНТНАЯ (КРОМЕ ВХОДЯЩЕЙ В ТОВАРНУЮ ПОЗИЦИЮ 5605 И ПОЗУМЕНТНОЙ НИТИ ИЗ КОНСКОГО ВОЛОСА)

Эти изделия скомпонованы из сердечника, обычно из одной или нескольких текстильных нитей, вокруг которых другая нить или нити обвиваются спирально. Чаще всего покрывающие нити полностью закрывают сердечник, но в некоторых случаях витки спирали находятся на расстоянии; в последнем случае изделие может иметь внешний вид некоторой многокруточной (крученной), однокруточной или фасонной нити или пряжи групп 50 - 55, но может отличаться от них характеристиками позументной нити, где сердечник не подвергается скручиванию с покрывающими нитями.

Сердечник позументной нити данной товарной позиции бывает обычно из хлопковых, других растительных волокон или химических волокон, а покрывающие нити обычно тоньше и более блестящие (например, шелковые, мерсеризованные хлопковые или химические волокна).

Позументные нити с сердечниками из других материалов относятся к данной товарной позиции, если продукт имеет основное свойство текстильного изделия.

Позументные нити используются в качестве отделки, а также очень широко для изготовления отделочных материалов. Некоторые, однако, также используются для других целей, например, в качестве шнура для отделки петель, в вышивке или для перевязывания пакетов.

В данную товарную позицию не включаются:

(а) позументная нить из конского волоса (товарная позиция 5110);

(б) резиновая нить, обвитая текстильным материалом (товарная позиция 5604);

(в) позументная металлизированная нить (товарная позиция 5605);

(г) оплетенные и аналогичные шнуры и другие позументные текстильные изделия товарной позиции 5808;

(д) позументная металлическая проволока, например:

(i) железная или стальная проволока для изготовления каркасов шляп (шляпная проволока) и стержни из железной или стальной проволоки для искусственных цветов или бигуди (товарная позиция 7217);

(ii) изолированный электрический провод (товарная позиция 8544).

(Б) ПРЯЖА СИНЕЛЬ (ВКЛЮЧАЯ ФЛОКИРОВАННУЮ СИНЕЛЬ)

Пряжа синель состоит обычно из двух или более стренг текстильных нитей, скрученных вместе и зажимающих короткие отрезки текстильных нитей, которые почти перпендикулярны к ним; стренги иногда могут быть образованы петлями, полученными на вязальной машине. Во всех случаях она выглядит подобно пушистой пряже с ворсовыми нитями по всей ее длине. Пряжа синель обычно производится непосредственно на специальном оборудовании (например, кольцекрутильной машине и вязальных машинах "Рашель") или разрезанием специальной ткани перевивочного переплетения; в последнем процессе после того, как ткань разрезана вдоль любой стороны каждой группы основных нитей, именно эти основные нити (грунтовые и перевивочные) служат стержнем пряжи синель, а уточные нити формируют ворс.

В данную товарную позицию также входит пряжа синель, получаемая фиксацией текстильного пуха на сердечнике из текстильной нити. В этом процессе стержневая нить проходит через клеящую ванну и затем через камеру, где текстильный пух фиксируется радиально к сердечнику под влиянием сильного электростатического поля

Пряжа синель используется, *inter alia*, при производстве тканей из синели (товарная позиция 5801) или многочисленных изделий, таких как обивочные материалы, постельные принадлежности, ковры, отделочные материалы, предметы одежды.

(В) ФАСОННАЯ ПЕТЛИСТАЯ ПРЯЖА

Фасонная петлистая пряжа является трубчатой нитью, изготовленной на круглой вязальной машине, и имеет ширину 1,5 - 2 мм после плоского прессования. Эта пряжа используется для изготовления бахромы или других текстильных принадлежностей и для изготовления тканей на обычных ткацких станках с применением основы и утка.

5607 Бечевки, веревки, канаты и тросы, плетеные или неплетеные, или в оплетке или без оплетки, и пропитанные или непропитанные, с покрытием или без покрытия, в оболочке или без оболочки из резины или пластмассы (+):

- из сизаля или прочих текстильных волокон растений рода *Agave*:

5607 21 -- упаковочная бечевка или шпагат

5607 29 -- прочие

- из полиэтилена или полипропилена:

5607 41 -- упаковочная бечевка или шпагат

5607 49 -- прочие

5607 50 - из прочих синтетических волокон

5607 90 - прочие

В данную товарную позицию включаются бечевки, веревки, канаты и тросы, произведенные скручиванием или плетением, или оплеткой.

(1) Бечевки, веревки, канаты и тросы неплетеные или без оплетки.

В пунктах (I) (Б) (1) и (2) (в частности, в таблице I) общих положений к разделу XI рассматриваются условия, при которых однониточная, многокруточная (крученая) или однокруточная пряжа рассматривается как бечевки, веревки, канаты или тросы данной товарной позиции.

Текстильная пряжа, армированная металлической нитью, всегда относится к данной товарной позиции и отличается от металлизированной нити товарной позиции 5605 тем, что в ней металлическая стренга обычно толще и используется только как армирующий элемент, а не в декоративных целях.

В данную товарную позицию также включаются бечевки, веревки, канаты и тросы, полученные из фибриллированных плоских нитей, которые более или менее полностью расщеплены на нити скручиванием.

(2) Плетеные или в оплетке бечевки, веревки, канаты и тросы.

Бечевки, веревки, канаты и тросы во всех случаях включаются в данную товарную позицию независимо от массы одного метра. Они обычно трубчатого плетения, в большинстве случаев изготавливаются из более грубых материалов, чем плетеная тесьма товарной позиции 5808. Однако плетеные изделия данной товарной позиции отличаются от изделий товарной позиции 5808 в меньшей степени характером используемой пряжи, чем тем фактом, что они туго оплетены, имеют компактную структуру, что делает их пригодными для использования в качестве бечевок, веревок, канатов или тросов. Кроме того, они обычно неокрашенные.

Наиболее важными волокнами, применяемыми в производстве бечевок, веревок, канатов или тросов, являются пеньковые, джутовые, сизалевые, хлопковые волокна, а также волокна кокосового ореха и синтетические волокна.

Бечевки, веревки, канаты и тросы из бумажной пряжи включаются в данную товарную позицию, только если они сплетены с металлической нитью или армированы ею.

Бечевки, веревки, канаты и тросы используются как упаковочный шпагат, для обвязывания пакетов, буксировки, погрузочных работ и т.д. Их поперечное сечение обычно круглое, но иногда (например, некоторые тросы для приводов) имеют квадратное, трапециевидное или треугольное сечение. Они, как правило, не

отбеливаются, но могут быть окрашены, пропитаны, чтобы придать им устойчивость к гниению, сформированы из окрашенных пряжей или пропитаны, с покрытием или в оболочке из резины или пластмассы.

Эта продукция классифицируется в данной товарной позиции независимо от того, разрезана она по длине или не разрезана.

В данную товарную позицию не включаются:

(а) фасонные шнуры, используемые кондитерами, цветоводами и т.д. товарной позиции 5605;

(б) позументная нить, пряжа синель и фасонная петлистая пряжа товарной позиции 5606;

(в) изделия товарной позиции 5609;

(г) оплетенные и аналогичные шнуры и другие позументные текстильные изделия товарной позиции 5808;

(д) шнуры, тесьма плетеная и аналогичные изделия с покрытием или без покрытия, пропитанные или непропитанные или армированные или не армированные металлом, используемые в промышленности как упаковочные или прокладочные материалы (товарная позиция 5911);

(е) обрывки бечевки, веревок, канатов и тросов товарной позиции 6310;

(ж) бечевки, шнуры и т.д., покрытые абразивами (товарная позиция 6805);

(з) инвентарь для гимнастики (товарная позиция 9506).

Пояснения к субпозициям.

Субпозиция 5607 21

В данную субпозицию включается однониточная бечевка из волокон сизаля или из прочих текстильных волокон растений рода *Agave* с правой круткой "Z" и минимальной разрывной нагрузкой бечевки, вычисляемой по формуле:

$$R = \frac{17400}{n} - 18,$$

где R - разрывная нагрузка бечевки в деканьютонах (даН), а n - номер, определяемый как длина в метрах 1 кг бечевки.

Например, минимальная разрывная нагрузка бечевки номера 150 (150 м/кг) составляет 98 даН, а для бечевки номера 200 (200 м/кг) - 69 даН и для бечевки номера 300 (300 м/кг) - 40 даН.

Субпозиция 5607 41

В данную субпозицию включается одиночная бечевка из полиэтилена или полипропилена, устойчивого к воздействию солнечных лучей, с правой круткой "Z", для которой:

(а) минимальная разрывная нагрузка вычисляется по формуле:

$$R = \frac{32400}{n},$$

где R -разрывная нагрузка бечевки в деканьютонах (дaH), а n - номер, определяемый как длина в метрах 1 кг;

(б) средняя минимальная разрывная нагрузка в узле вычисляется по формуле:

$$R' = 0,58 R,$$

где R'- средняя разрывная нагрузка в узле в дaH .

Например, минимальная разрывная нагрузка бечевки 98 дaH и средняя разрывная нагрузка в узле 57 дaH относятся к бечевке номера 330 (330 м/кг).

5608 Сетки и сети, плетеные из бечевок, веревок или канатов; готовые рыболовные сети и другие готовые сети, из текстильных материалов:

- из химических текстильных материалов:

5608 11 -- готовые сети рыболовные

5608 19 -- прочие

5608 90 – прочие

(1) Сетки и сети, плетеные из бечевок, веревок или канатов.

Эти изделия являются длинномерными сетками и сетями, то есть вязаным материалом с ячейками, изготовленными вручную или на машине. Они отличаются от сетчатых материалов товарной позиции 5804 тем, что изготовлены из бечевок, веревок или канатов товарной позиции 5607.

(2) Готовые рыболовные сети и другие готовые сети, из текстильных материалов.

В отличие от изделий, отнесенных выше к пункту (1), готовые изделия данной товарной позиции могут быть изготовлены из нитей, а ячейки могут быть получены плетением или другим путем.

Готовые сети считаются сетями независимо от того, готовы они или не готовы для использования, изготовлены непосредственно по форме или составлены из кусков сетей. Наличие рукояток, колец, грузов, поплавков, шнуров и других приспособлений не влияет на классификацию изделий данной товарной позиции.

Готовые сети данной товарной позиции ограничиваются такими сетями, которые не входят в другие более специфические товарные позиции Номенклатуры. В данную товарную позицию включаются рыболовные сети, камуфляжные сетки, театральные декорационные сетки, сетки безопасности, сетчатые хозяйственные сумки и аналогичные сетки для переноса (например, для теннисных или футбольных мячей), гамаки, сетки воздушных шаров (аэростатов) или дирижаблей, защитные сетки от насекомых и т.д.

Изделия данной товарной позиции включаются в нее, даже если они пропитаны (например, для предохранения от атмосферных явлений, воды).

В данную товарную позицию не включаются:

(а) сетки в кусках, изготовленные машинным или ручным вязанием (товарные позиции 6002 - 6006);

(б) сетки для волос (товарная позиция 6505);

(в) спортивные сетки (например, сетки для футбольных ворот и теннисные сетки), сетки для рыболовных сачков и другие сетки группы 95.

5609 Изделия из нитей или пряжи, плоских или аналогичных нитей товарной позиции 5404 или 5405, бечевки, веревки, канаты или тросы, в другом месте не поименованные или не включенные

В данную товарную позицию включаются изделия из нитей или пряжи групп 50 - 55, изделия из плоских или аналогичных нитей товарной позиции 5404 или 5405, а также изделия из бечевки, веревки, канаты или тросы товарной позиции 5607, кроме тех, которые включены в более специфическую товарную позицию Номенклатуры.

В нее включаются нити или пряжа, веревки, канаты и т.д., разрезанные на отрезки и связанные петлями с одного или обоих концов или снабженные наконечниками, кольцами, крючками и т.д. (например, обувные шнурки, шнуры для одежды, буксирные канаты), корабельные кранцы, разгрузочные подушки, веревочные лестницы, грузовые канаты, кухонные прихватки, изготовленные из пучков нитей или пряжи, сложенных вдвое и завязанных вместе у сложенного конца, и т.д.

В данную товарную позицию не включаются:

(а) уздечки, вожжи, поводья, упряжь и т.д. (товарная позиция 4201);

(б) шнуры, нарезанные на отрезки, с узлами, петлями или металлическими или стеклянными глазками для использования на жаккардовых или других машинах (товарная позиция 5911);

(в) текстильные материалы и изделия, изготовленные из таких материалов, которые рассматриваются в соответствующих товарных позициях (например, шнурки для обуви, изготовленные плетением, включенные в товарную позицию 6307);

(г) веревочные подошвы для сандалий (товарная позиция 6406);

(д) инвентарь для гимнастики и другие изделия группы 95.

Группа 57

Ковры и прочие текстильные напольные покрытия

Примечания:

1. В данной группе термин "ковры и прочие текстильные напольные покрытия" означает напольные покрытия, в которых текстильные материалы служат лицевой поверхностью изделия в процессе его эксплуатации, и включает изделия, имеющие характеристики текстильных напольных покрытий, но предназначенные для использования в других целях.

2. В данную группу не включаются каркасные подложки напольных покрытий.

ОБЩИЕ ПОЛОЖЕНИЯ

В данную группу включаются ковры и прочие текстильные напольные покрытия, в которых текстильные материалы служат лицевой поверхностью изделия в процессе его эксплуатации. В нее входят изделия, имеющие характеристики текстильных напольных покрытий (например, толщину, жесткость и прочность), но предназначенные для использования в других целях (например, для навешивания на стены или для покрытия столов или для других декоративных целей).

Вышеуказанные изделия относятся к данной группе как готовые изделия (то есть выполненные по размеру, подшитые, с подкладкой, бахромой, сшитые из отдельных частей и т.д.) в форме квадратных ковриков, прикроватных ковриков, ковриков перед камином или в форме дорожек для комнат, коридоров, проходов или лестниц, в кусках, подходящих для разрезания и обработки.

Эти изделия также могут быть пропитаны (например, латексом) или снабжены подложкой из тканых или нетканых полотен, либо из пористой резины или пластмасс.

В данную группу не включаются:

(а) каркасные подложки напольных покрытий, то есть грубая ткань или войлочная прокладка, проложенная между полом и ковром (классифицируется в соответствии с материалом, из которого она изготовлена);

(б) линолеум и прочие напольные покрытия на текстильной основе (товарная позиция 5904).

5701 Узелковые ковры и прочие текстильные напольные покрытия, готовые или неготовые: 5701 10 - из шерсти или тонкого волоса животных 5701 90 - из прочих текстильных материалов

Узелковые ковры и прочие узелковые текстильные напольные покрытия имеют туго натянутую основу, вокруг которой нити ворса завязываются узлом или закручиваются полным оборотом вокруг, по крайней мере, одной основной нити, причем нити ворса удерживаются на месте введением плотно вплетенных уточных нитей. Это связывание узлами или кручение характеризует изделия данной товарной позиции.

Наиболее часто используются следующие узлы:

(1) Узел Гиордас, или турецкий узел: ворсовая нить прокладывается над двумя смежными основными нитями и оба ее конца протягиваются под этими нитями таким образом, чтобы сделать полный оборот вокруг них (см. рис. 1), оба конца направляются вверх для образования поверхности ковра.



Рис.1

(2) Узел Сенна, или иранский ковровый узел: ворсовая нить обкручивается вокруг одной основной нити и затем пропускается под следующей основной нитью (см. рис. 2) , оба конца направляются вверх для образования поверхности ковра.

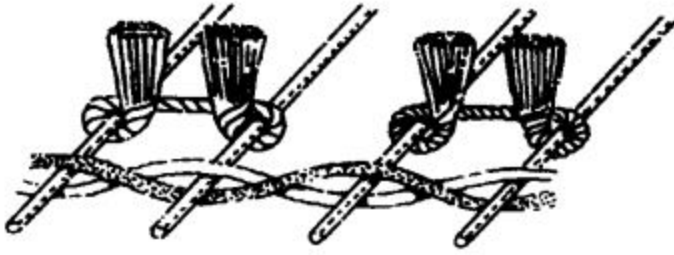

Рис.2

В узлах Гиордас и Сенна ворсовые нити могут также охватывать четыре основные нити.

(3) Узлы с одной основной нитью, у которых каждая ворсовая нить обкручена или связана узлом с одной основной нитью; каждая ворсовая нить делает полтора оборота вокруг основной нити (см. рис. 3), оба конца направляются вверх для образования поверхности ковра.

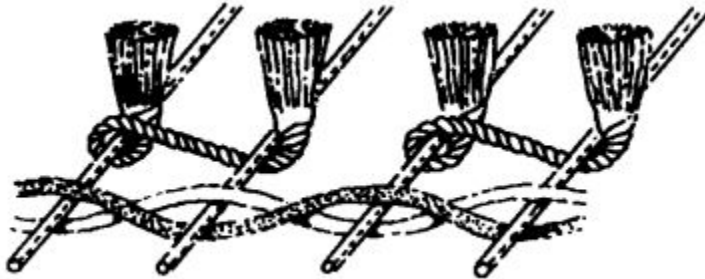

Рис.3

Таким образом, имеется ряд подобных узлов, расположенных рядом, но не зависящих один от другого и покрывающих подложку по всей ширине ковра.

В данную товарную позицию также включаются некоторые ковры, изготавливаемые привязыванием ворсовых нитей к редкой тканой основе.

Большинство узелковых ковров, дорожек и ковриков изготавливают вручную с размерами, пригодными для использования, причем их рисунок создается разноцветными ворсовыми нитями. Однако их производят также на механических ткацких станках, причем с

более ровной структурой и более параллельными кромками, чем у ковров ручной работы. Ворсовые нити получены обычно из шерсти или шелка, но иногда из шерсти ангорской или кашмирской козы. Основа изготавливается обыкновенно из хлопка, шерсти или волоса в случае ковров ручной работы либо из хлопка, льна, пеньки или джута в случае машинных ковров.

Изделия данной товарной позиции обычно используются для напольных покрытий, а иногда как декоративные (для навешивания на стены или для покрытия столов и т.д.) (см. общие положения к данной группе).

Эти ковры включаются в данную товарную позицию в том случае, если они имеют кромки с бахромой (изготовленной во время ткачества или добавленной впоследствии) или если они отделаны другим способом, придающим им готовый вид.

Данные изделия в основном восточного происхождения (Иран, Турция, Туркменистан, Узбекистан, Таджикистан, Афганистан, Пакистан, Китай, Индия) или из северной Африки (Алжир, Тунис, Марокко, Египет).

В данную товарную позицию не включаются ковры, у которых ворсовые нити просто проходят петлей под основными нитями, не делая оборота вокруг нитей основы (см. рис. 4 и 5 ниже) (товарная позиция 5702).

5702 Тканые ковры и прочие текстильные напольные покрытия, нетафтинговые или нефлокированные, готовые или неготовые, включая "килим", "сумах", "кормани" и аналогичные ковры ручной работы:

5702 10 - ковры "килим", "сумах", "кормани" и аналогичные ковры ручной работы

5702 20 - напольные покрытия из волокон ореха кокосового

- прочие ворсовые, неготовые:

5702 31 -- из шерсти или тонкого волоса животных

5702 32 -- из химических текстильных материалов

5702 39 -- из прочих текстильных материалов

- прочие ворсовые, готовые:

5702 41 -- из шерсти или тонкого волоса животных

5702 42 -- из химических текстильных материалов

5702 49 -- из прочих текстильных материалов

5702 50 - прочие безворсовые, неготовые

- прочие безворсовые, готовые:

5702 91 -- из шерсти или тонкого волоса животных

5702 92 -- из химических текстильных материалов

5702 99 - - из прочих текстильных материалов

Ковры и прочие текстильные напольные покрытия данной товарной позиции включают:

(1) Ковры Вильтон и аналогичные ковры. Эти изделия имеют прочную тяжелую грунтовую ткань, покрытую ворсом (то есть лицевая сторона состоит из смежных нитей или пучков нитей, стоящих вертикально), или имеют петельную поверхность.

Поверхность этих ковров состоит из дополнительных основных нитей, образующих петли на лицевой стороне ткани во время ткачества благодаря временному введению металлических стержней или прутков. После разрезания петель получается ковер с ворсом (типа Вильтон, см. рис. 4); при этом ворсовые нити образуют петлю под уточными нитями. Если петли остаются неразрезанными, полученные ковры имеют петельный ворс, как у брюссельских ковров (см. рис. 4 и 5).



Рис.4



Рис.5

Эти ковры могут быть одноцветными или рисунчатыми, причем рисунок образуется на ткацком станке (например, на жаккардовом), специально оборудованном для получения рисунка с использованием от двух до пяти нитей разного цвета.

Ковры Вильтон также изготавливают путем выработки двух полотен с одной общей ворсовой нитью, которая после ткачества разрезается для получения двух ворсовых ковров (ковер Вильтон, полученный способом лицом к лицу).

Ворсовая нить обычно состоит из шерстяных или смеси шерстяных и нейлоновых волокон, но она также может быть из хлопковых, полиамидных, акриловых, вискозных или смеси этих волокон. Грунтовая ткань обычно изготавливается из хлопковых, джутовых или полипропиленовых волокон.

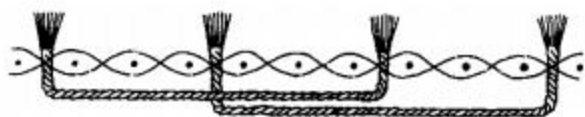
(2) Аксминстерские ковры. Это ковры машинной выработки, в которых последовательные ряды ворсовых нитей, располагаемых вдоль уточных нитей, вводятся во время ткачества согласно предусмотренной схеме расположения цветов.

(3) Ковры синель. Основной характеристикой этих ковров является то, что их ворсовая поверхность получается из пряжи синель (см. пояснения к товарной позиции 5606). Эти нити могут быть использованы как дополнительные уточные нити, проложенные традиционным способом; в некоторых случаях короткие куски пряжи синель могут быть проложены как дополнительные основные нити, удерживаемые в грунте ковра.

(4) Безворсовые тканые ковры без петель и ворса отличаются от текстильных изделий групп 50 - 55 тем, что, будучи тяжелыми и прочными, они предназначены для использования в качестве напольных покрытий.

В их числе киддерминстерские, или так называемые "бельгийские" ковры, представляющие собой двойные ткани, причем структура ковра получается чередованием этих двух тканей через определенные промежутки. Помимо этих относительно тонких домашних ковров в данную товарную позицию включаются также грубые ковры и ковровые изделия из джута, из волокна кокосового ореха, грубой шерсти, бумажной пряжи и т.д. (обычно полотняное, саржевое или шевронное переплетение) и грубые ковры с основой из джутовой пряжи и утком из отходов ткани, связанных концами.

(5) Придверные коврики и циновки. В основном они состоят из жестких пучков, обычно из волокон кокосового ореха или сизаля, располагающихся петлями под основными нитями грунтовой ткани; они изготавливаются малых размеров в соответствии с их использованием.

(6) Махровые полотенечные или аналогичные коврики для ванных комнат.

Следует отметить, что некоторые коврики делаются тем же способом, что и многие ворсовые или синельные ткани товарной позиции 5801, но, будучи в основном предназначенными для использования в качестве напольных покрытий, они отличаются плотностью за счет грубой фактуры материалов, из которых они сделаны, или жесткостью грунтовой ткани, в которой обычно имеется дополнительная основная нить (перевязочная основа).

(7) "Килим", "сумах", "кормани" и аналогичные ковры ручной работы. "Килим", также называемый "кормани", изготавливается тем же способом, что и гобелены ручной работы, описанные в пояснениях к товарной позиции 5805, пункт (А). Следовательно, его структура похожа на ту, которая присуща вышеуказанным гобеленам, - обычно

существуют те же самые просветы по линии основы. Однако, что касается рисунка, то ковры "килим", как правило, имеют не цветочные или растительные, а обыкновенно геометрические узоры. Хотя лицевую сторону ковра можно отличить от изнаночной, разница настолько незначительна, что ковер можно использовать с обеих сторон.

"Килим" состоит иногда из двух длинных полос, сшитых вместе, причем рисунок вырабатывается так, чтобы скрыть шов. Вот почему он имеет бордюры (тканые кромки) только на коротких концах или не имеет его совсем. Это, конечно, не исключает наличие дополнительных бордюров.

Основа обычно шерстяная, а уток - шерстяной или хлопчатобумажный.

В данную товарную позицию также включаются изделия, изготовленные по способу "килим" (преимущественно в Центральной Европе), имеющие декоративные рисунки того же типа, что и легкие восточные ковры "килим".

Ковры "сумах" вырабатываются так же, как и "килим", но отличаются от них следующим:

- как только одна или две уточные линии, формирующие рисунок, полностью использованы, прокладывается дополнительная уточная нить по всей ширине изделия, что препятствует образованию просветов в основе;

- что касается рисунка, то фон обычно украшают от трех до пяти плоских многокрасочных звезд, имеющих вид медальонов; бордюры обычно состоят из одной широкой главной полосы и из двух или трех дополнительных полос. Обратная сторона ворсистая из-за концов длиной в несколько сантиметров, остающихся после того, как уточные нити оборваны.

Уток в коврах "сумах" шерстяной, в то время как основа может быть шерстяной или хлопчатобумажной или даже из козьей шерсти.

Аналогичные ковры включают, в частности, ковер "силэ", который изготавливается тем же способом, что и ковер "сумах". Рисунок ковра "силэ" в основном состоит из S-образных мотивов, расположенных вокруг или зигзагом около фигур животных, разбросанных по всей поверхности ковра. Основа и уток шерстяные (в редких случаях основа хлопчатобумажная).

В данную товарную позицию не включаются коврики и циновки из материалов для плетения (группа 46).

5703 Ковры и прочие текстильные напольные покрытия тафтинговые, готовые или неготовые:

5703 10 - из шерсти или тонкого волоса животных

5703 20 - из нейлона или прочих полиамидов

5703 30 - из прочих химических текстильных материалов

5703 90 - из прочих текстильных материалов

В данную товарную позицию включаются тафтинговые ковры и прочие тафтинговые текстильные напольные покрытия, изготовленные на тафтинговых

машинах, в которых с помощью системы игл и крючков текстильная нить вводится в готовую подложку (обычно ткань или нетканый материал) для образования петель или пучков, если иглы и крючки применяются в сочетании с режущим устройством. Нити, образующие ворс, затем закрепляются резиновым или полимерным покрытием. Прежде чем это покрытие высохнет, оно обычно покрывается вторым слоем тканого текстильного материала низкой плотности, например, из джута, или вспененной резиной.

В данную товарную позицию включаются также тафтинговые ковры и прочие тафтинговые текстильные напольные покрытия, изготовленные с применением тафтингового пистолета или вручную.

Изделия данной товарной позиции отличаются от тафтинговых текстильных изделий товарной позиции 5802, например, жесткостью, толщиной и прочностью, что делает их пригодными для использования в качестве напольных покрытий.

5704 Ковры и прочие текстильные напольные покрытия из войлока или фетра, нетафтинговые или нефлокированные, готовые или неготовые:

5704 10 - в виде пластин максимальной площадью 0,3 м²

5704 20 - в виде пластин максимальной площадью более 0,3 м², но не более 1 м²

5704 90 - прочие

В данную товарную позицию включаются ковры и прочие текстильные напольные покрытия из войлока или фетра. Определение термина "войлок или фетр" дано в пояснениях к товарной позиции 5602.

В данную товарную позицию включаются:

(1) Пластины обычно из войлока или фетра из шерсти или волоса других животных.

(2) Текстильные напольные покрытия из войлока или фетра, изготовленные на иглопробивных машинах, обычно с подложкой или пропитанные с изнаночной стороны резиной или пластмассами для их упрочнения или придания им устойчивости к скольжению.

5705 Ковры и текстильные напольные покрытия прочие, готовые или неготовые

В данную товарную позицию включаются ковры и текстильные напольные покрытия, кроме указанных в более специфической товарной позиции данной группы.

В данную товарную позицию включаются:

(1) Ковры с клееным ворсом, у которых ворсовая поверхность приклеена либо к подложке, либо непосредственно к клеящему веществу, образующему основание. Соединение может быть достигнуто адгезией, нагреванием или тем и другим вместе, а также ультразвуковой сваркой. Ворс может быть приклеен с одной стороны подложки или между двумя подложками, во втором случае - для последующего разрезания ворса и получения двух ковров.

(2) Нетканые ковры, состоящие из слоя прочесанных текстильных волокон, извитых между рифлеными роликами с образованием петель, которые могут быть либо закреплены путем нанесения покрытия в виде толстого слоя резины, пластмасс и т.д., служащего также подложкой, либо прикреплены к тканой основе соответствующими клеящими веществами.

(3) Ковры, получаемые методом "флокирования", то есть закреплением текстильных волокон вертикально на текстильной подложке с покрытием из резины, пластмасс и т.д.

(4) Вязаные ковры и дорожки. Они обычно имеют вид ковра или плюша "мокет", или иногда меха.

Группа 58

Специальные ткани; тафтинговые текстильные материалы; кружева; гобелены; отделочные материалы; вышивки

Примечания:

1. В данную группу не включаются текстильные материалы, указанные в примечании 1 к группе 59, пропитанные, с покрытием или дублированные, или другие изделия группы 59.

2. В товарную позицию 5801 включаются также ткани с уточным ворсом, у которых ворсообразующие нити еще не обрезаны и на этой стадии у них нет еще стоячего ворса.

3. Для изделий товарной позиции 5803 термин "ткань перевивочного переплетения" означает ткань с основой, полностью или частично состоящей из стоячих или фоновых нитей и из пересекающих или перевивочных нитей, которые пересекают стоячие или фоновые нити, делая пол-оборота, полный оборот или более для образования петель, через которые проходят уточные нити.

4. Товарная позиция 5804 не включает сетчатые полотна, плетеные из бечевки, веревок или канатов товарной позиции 5608.

5. В товарной позиции 5806 под термином "узкие ткани" понимаются:

(а) ткани шириной не более 30 см, сотканые или отрезанные от более широких полотен, с кромками (ткаными, приклеенными или полученными другими способами) на обоих краях;

(б) ткани трубчатые с шириной плоскости не более 30 см; и

(в) косые бейки с подвернутыми краями шириной в развернутом виде не более 30 см.

Узкие ткани с тканой бахромой включаются в товарную позицию 5808.

6. В товарной позиции 5810 под термином "вышивка" понимаются, *inter alia*, вышивки металлической или стеклянной нитью на видимой текстильной основе и вышитые аппликации из блесток, бисера или декоративные украшения из текстильных

или других материалов. В данную товарную позицию не включаются вышитые иглой гобелены (товарная позиция 5805).

7. В дополнение к изделиям товарной позиции 5809 в данную группу включаются также изделия, изготовленные из металлических нитей и используемые для украшения одежды, в качестве мебельных тканей или для аналогичных целей.

ОБЩИЕ ПОЛОЖЕНИЯ

За исключением товарной позиции 5809, в данную группу включается большое количество разнообразных текстильных изделий, классификация которых на уровне товарной позиции не зависит от материалов, из которых они изготовлены. Некоторые из этих изделий включаются в данную группу, только если они не являются "готовыми" в значении, данном в пункте (II) общих положений к разделу XI, хотя другие изделия входят сюда независимо от того, готовые они или нет.

Следует отметить, что при соблюдении положений примечаний к группе 59 ткань перевивочного переплетения товарной позиции 5803, узкие ткани товарной позиции 5806, тесьма и отделочные изделия в куске товарной позиции 5808, пропитанные, с покрытием или дублированные, в группу 58 не включаются (обычно группа 39, 40 или 59), причем прочие изделия данной группы, подвергавшиеся тем же обработкам, рассматриваются в данной группе при условии, что они не имеют свойств продуктов группы 39 или 40.

5801 Ткани ворсовые и ткани из синели, кроме тканей товарной позиции 5802 или 5806 (+):

5801 10 - из шерсти или тонкого волоса животных

- из хлопчатобумажной пряжи:

5801 21 -- ткани с неразрезным уточным ворсом

5801 22 -- вельвет-корд с разрезным ворсом

5801 23 -- ткани с уточным ворсом прочие

5801 26 -- ткани из синели

5801 27 -- ткани с основным ворсом

- из химических нитей:

5801 31 - - ткани с неразрезным уточным ворсом

5801 32 - - вельвет-корд с разрезным ворсом

5801 33 - - ткани с уточным ворсом прочие

5801 36 - - ткани из синели

5801 37 - - ткани с основным ворсом

5801 90 - из прочих текстильных материалов

(А) ВОРСОВЫЕ ТКАНИ, КРОМЕ ТКАНЕЙ ТОВАРНОЙ ПОЗИЦИИ 5802

Ворсовые ткани состоят, по меньшей мере, из трех типов нитей: натянутых основы и утка, образующих грунтовую ткань, и основы или утка, образующих ворс. Этот ворс состоит из пучков или петель по всей или части поверхности; обычно ворс бывает только на одной стороне, но иногда и на обеих сторонах ткани.

Ткани с основным ворсом (бархат, плюш, мокет и др.) могут быть получены подъемом ворсовой основы на прутки, введенные в направлении утка. Петли, образованные таким образом, разрезают в процессе ткачества или впоследствии, иногда их оставляют без разрезания при изготовлении тканей с петельным или неразрезным ворсом. Петли или пучки разрезного ворса закрепляют уточными нитями.

Ткани с основным ворсом также производят способом, при котором два полотна выработывают лицом к лицу с общей ворсовой основой; затем их разделяют разрезанием и получают два полотна ткани с разрезным ворсом.

Ткани с уточным разрезным ворсом (полубархат, вельвет-корд и прочие) имеют ворс обычно из уточных нитей, которые попеременно проходят под основой, а затем выходят на поверхность над двумя или более основными нитями. После ткачества части этих нитей на поверхности разрезают и обрезанные концы поднимают для образования ворса. Подобный же результат получается введением прутков параллельно основе, уточный ворс разрезается в процессе ткачества. Пучки ворса таким образом закрепляют на месте основными нитями.

Ткани с уточным ворсом, у которых ворсообразующие нити еще не разрезаны, так что на этой стадии они не имеют еще стоячего ворса, включаются в данную товарную позицию (см. примечание 2 к данной группе).

(Б) ТКАНИ ИЗ СИНЕЛИ

Ткани из синели очень похожи на ковры с синельным ворсом товарной позиции 5702; подобно им ворс (обычно с обеих сторон) формируется из синельной пряжи. Обычно их выработывают с помощью дополнительного утка из синельных нитей или введением синели разной длины и цвета в основу во время ткачества грунтовой ткани.

Ворсовые и синельные ткани выработываются из разных материалов, но для ворса чаще всего применяется шелк, шерсть, тонкий волос животных, хлопковые и химические волокна.

Все эти ткани могут быть гладкие, в рубчик или узорчатые, или тисненные после ткачества; узорчатые ворсовые ткани могут иметь поверхность, лишь частично покрытую ворсом, или поверхность с частично разрезным либо частично петельным ворсом (фасонный бархат), что позволяет получать чрезвычайно разнообразные рисунки. Ворсовые ткани, имитирующие меха (например, шкуры каракуля, каракульчи или имитация шкуры леопарда), тоже рассматриваются в данной товарной позиции, но искусственные меха, изготовленные, например, пришиванием или приклеиванием ворса, в данную товарную позицию не включаются (товарная позиция 4304).

Следует отметить, что многие ткани данной товарной позиции изготавливаются таким же способом, как и ковры товарной позиции 5702; однако их можно легко отличить от ковров, так как они в основном используются как мебельные или одежные ткани, а не как напольные покрытия, поскольку изготовлены из более тонких материалов и с гораздо более гибкой грунтовой тканью.

В данную товарную позицию не включаются:

(а) ткани букле, ратины и прочие ткани, внешний вид которых подобен виду ворсовых тканей, но которые вырабатываются из специальной пряжи (буклированная пряжа) или получают обработку (начесыванием или ворсованием) обычных тканей (в основном группы 50 - 55);

(б) ткани махровые полотенечные и аналогичные махровые ткани и тафтинговые текстильные полотна (товарная позиция 5802);

(в) ворсовые и т.п. ткани в пределах понятия "узкие ткани" (товарная позиция 5806);

(г) трикотажные полотна или вязально-прошивные материалы с разрезным или петельным ворсом (товарная позиция 6001 или 5602 в зависимости от конкретного случая);

(д) ворсовые и т.п. ткани, выработанные как указано в части (II) общих положений к разделу XI.

Пояснение к субпозициям.

Субпозиции 5801 22 и 5801 32

В субпозициях 5801 22 и 5801 32 следующие иллюстрации сечения ткани поперек нитей основы должны быть использованы для отличия вельвет-корда с разрезным ворсом от прочих тканей с уточным разрезным ворсом:



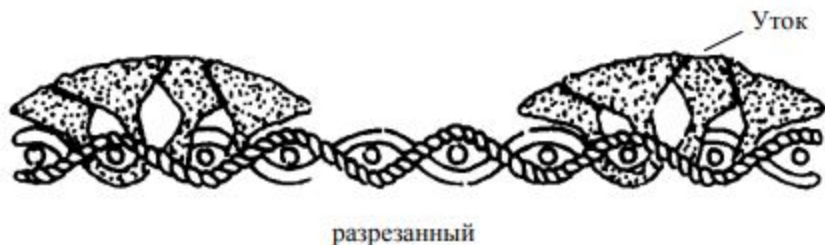

Полубархат:



5802 Ткани махровые полотенечные и аналогичные махровые ткани, кроме узких тканей товарной позиции 5806; тафтинговые текстильные материалы, кроме изделий товарной позиции 5703:

- ткани махровые полотенечные и аналогичные махровые ткани из хлопчатобумажной пряжи:

5802 11 -- неотбеленные

5802 19 - - прочие

5802 20 - ткани махровые полотенечные и аналогичные махровые ткани из прочих текстильных материалов

5802 30 - тафтинговые текстильные материалы

(А) ТКАНИ МАХРОВЫЕ ПОЛОТЕНЕЧНЫЕ И АНАЛОГИЧНЫЕ МАХРОВЫЕ ТКАНИ

Эти ткани имеют петельный ворс и используются для полотенец, купальных и пляжных халатов, пеньюаров, туалетных перчаток и т.д. У них натянутый уток и два вида основных нитей, из которых одна натянута, а вторая провисает, образуя петли на поверхности ткани. Пропорция, в которой находятся эти два вида основных нитей в ткани, может быть различной, но обычно имеется одинаковое число нитей в грунтовой основе и в ворсовой основе.

Петли, часто скрученные, обычно имеются на обеих сторонах ткани, но иногда бывают только на одной стороне; иногда они могут быть разрезаны. Петли могут покрывать равномерно всю поверхность либо образовывать полосы, клетки, ромбы или более сложные узоры. Однако в данную товарную позицию не включаются ткани, имеющие ворс только на одной стороне, все петли которого разрезаны (товарная позиция 5801).

В данную товарную позицию также не включаются:

(а) махровые полотна трикотажные машинного или ручного вязания (товарная позиция 6001);

(б) ткань в куске, которая путем простого разрезания по определенным линиям, указанным отсутствием уточных нитей, может быть превращена в отдельные изделия с бахромой (товарная позиция 6302).

(Б) ТАФТИНГОВЫЕ ТЕКСТИЛЬНЫЕ МАТЕРИАЛЫ

Эти материалы получают путем введения нитей с помощью системы игл и крючков в уже готовый грунтовый текстильный материал (тканый, трикотажный машинного или ручного вязания, войлок или фетр, нетканое полотно и т.д.) с тем, чтобы образовать петли или, если крючки соединены с режущим устройством, пучки разрезного ворса.

Изделия данной товарной позиции отличаются от тафтинговых ковров и напольных покрытий товарной позиции 5703, например, пониженной жесткостью, толщиной и прочностью, что делает их непригодными для использования в качестве напольных покрытий.

Кроме того, эти материалы отличаются от ворсовых полотен товарной позиции 6001 с рядами цепных строчек на изнаночной стороне полотна тем, что они имеют характерные ряды непрерывных строчек, проходящих вдоль изнаночной стороны полотна.

5803 Ткани перевивочного переплетения, кроме узких тканей товарной позиции 5806

Ажурная ткань (иногда известная как ткань перевивочного переплетения) описана в примечании 3 к данной группе.

В гладкой ткани перевивочного переплетения перевивочные нити направлены попеременно вправо и влево от каждой стоевой нити, проходя каждый раз над утком, но скрещиваясь под стоевыми нитями; основные стоевые нити всегда находятся с одной стороны утка, и стоевая основа и уток не переплетаются, но удерживаются вместе перевивочной основой.

Варианты могут быть получены путем перекрещивания перевивочных нитей (так называемая ткань перевивочного переплетения), путем введения двух или более уточных нитей вместе через петли, образованные стоевыми и перевивочными нитями,

путем использования двух или более стоевых нитей на одну перевивочную нить и vice versa, и т.д.

В данную товарную позицию также включаются:

(1) Ткань броше, изготавливаемая с дополнительной нитью (нить броше), которая вводится во время ткачества для получения эффекта рисунков на фоне ткани перевивочного переплетения.

(2) Ткани, включающие в себя участки с перевивочным и другими переплетениями в любой их взаимной пропорции. Они обычно имеют выработку в виде полос по основе, клеток или других различных рисунков.

Ткани перевивочного переплетения обычно разреженные и поэтому легкие; они в основном используются для штор; некоторые перерабатываются на синельную пряжу путем их разрезания на узкие полосы в направлении основы.

Различные типы тканей перевивочного переплетения весьма отличаются по внешнему виду; и рисунки, получаемые в процессе ткачества, также очень разнообразны. Их не следует смешивать с тканью броше или прочими тканями групп 50 - 55, кружевами ручной или машинной работы, вышивками, тюлем или прочими сетчатыми тканями данной группы.

В данную товарную позицию не включаются разреженные ткани полотняного переплетения, которые в основном используются как бинты и перевязочные материалы; они часто называются марлей и включаются в товарную позицию 3005 (если пропитаны или покрыты фармацевтическими веществами или расфасованы в формы или упаковки для розничной продажи, предназначенные для использования в медицине, хирургии, стоматологии или ветеринарии) или в группы 50 - 55.

Ситоткань также не включается в данную товарную позицию (товарная позиция 5911).

5804 Тюль и прочие сетчатые полотна, за исключением тканых полотен, трикотажных полотен машинного или ручного вязания; кружева в куске, в лентах или в виде отдельных орнаментов, кроме полотен товарных позиций 6002 - 6006 (+):

5804 10 - тюль и прочие сетчатые полотна

- кружева машинного вязания:

5804 21 -- из химических нитей

5804 29 -- из прочих текстильных материалов

5804 30 - кружева ручного вязания

(I) ТЮЛЬ И ПРОЧИЕ СЕТЧАТЫЕ ПОЛОТНА

Эти изделия используются для изготовления занавесок, постельных покрывал или аналогичных домашних принадлежностей, вуалей, женской одежды, вышивок и т.д. Они обычно изготавливаются из шелка, химических нитей, хлопчатобумажной или льняной пряжи.



Рис. 1

ТЮЛЬ

А – основные нити
В и С – наклонные уточные
нити

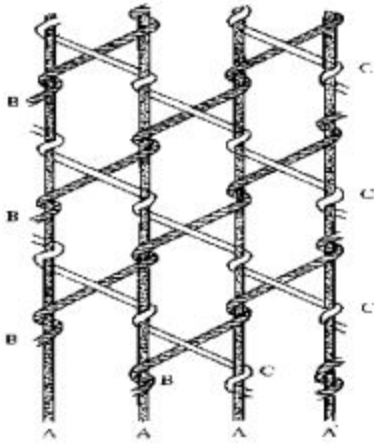

Рис. 2

СЕТКА МЕХЛИНА

(А) Тюль и прочие сетчатые полотна состоят из основных нитей с уточными нитями, обкручивающимися вокруг каждой основной нити и диагонально идущими от кромки к кромке, причем одна половина утка наклонена в одном направлении, а вторая половина в другом (см. рис. 1). Эти уточные нити образуют ячейки с основой; ячейки могут быть правильной шестиугольной формы, квадратными или ромбовидными (сетка Нейвила). Другой вид тюля с шестиугольными ячейками (сетка Мехлина) состоит из основных нитей и системы бобинных нитей, проходящих продольно и перевивающихся только с двумя смежными основными нитями (см. рис. 2).

(Б) Бобинный тюль - особый вид тюля с тремя видами нитей: прямые параллельные основные нити, как в обычном тюле, нити, образующие рисунок, направленные поочередно по длине прямых нитей и переходящие временно к другой (обычно соседней) прямой нити, образуя таким образом треугольные ячейки, между которыми имеются пространства в виде трапеций или другой формы, и перевивочные нити, которые обкручиваются вокруг прямой основы и закрепляют на ней нити, образующие рисунок (см. рис. 3). Непрозрачные части узора получаются тесной группировкой нескольких подобных треугольных ячеек.

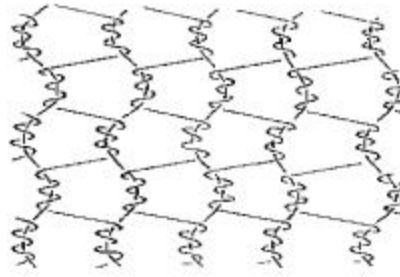

Рис. 3
 БОБИННЫЙ ПЮЛЬ
 А – основная нить;
 В – нить, образующая рисунок;
 С – перевивочная нить.

(В) Сетчатые полотна имеют три вида нитей: параллельные основные нити, нити, образующие ячейки, и связующие нити (то есть филейная сетка). Каждая нить, образующая ячейки, поочередно проходит по длине различных основных нитей и при переходе от одной основной нити к другой образует квадратные ячейки. Связующие нити закрепляют структуру полотна, так как связывают в определенных местах нити, образующие ячейки, с основными нитями (см. рис. 4).

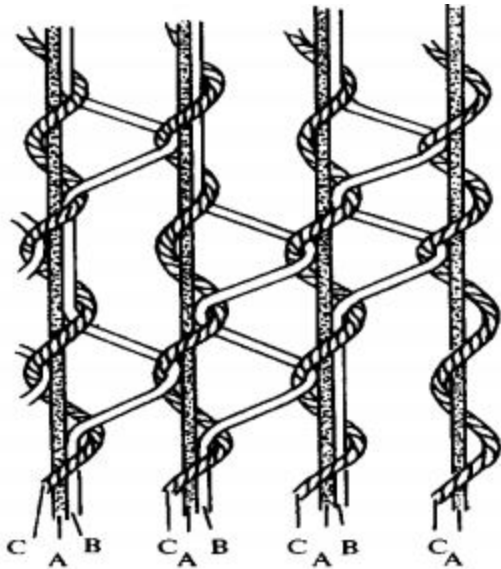

Рис. 4

ГЛАДКАЯ ФИЛЕЙНАЯ СЕТКА

A – основная нить;

B – нить, образующая ячейки;

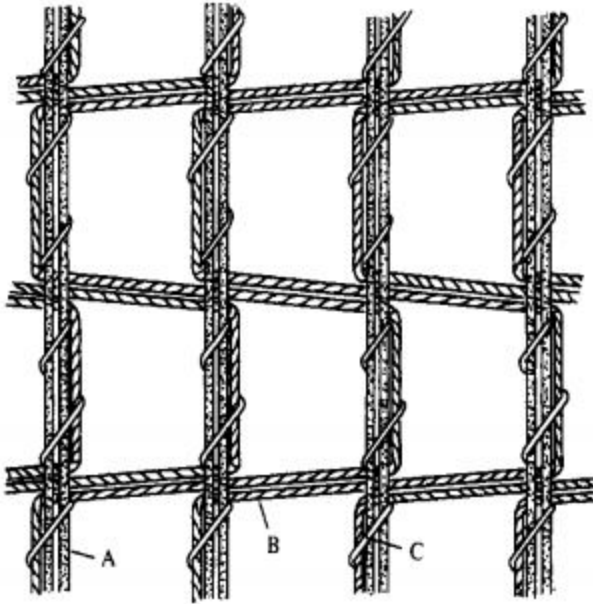
C – связующая нить.

(Г) Узелковые сетчатые полотна имеют равномерные квадратные или ромбовидные ячейки, связанные в каждом углу так, что нити не могут быть разъединены. Они могут быть ручной или машинной работы.

В данную товарную позицию не включаются:

(а) разрезанные ткани групп 50 - 55 и ткани перевивочного переплетения товарной позиции 5803;

(б) сетки или сети товарной позиции 5608;

(в) ситоткань (товарная позиция 5911);

(г) трикотажные полотна машинного или ручного вязания (группа 60);

(д) тюль и прочие сетчатые полотна, выработанные как указано в части (II) общих положений к разделу XI.

(II) КРУЖЕВА

Кружево - служащее для украшения или как декоративное ажурное полотно, в котором элементы узора (более или менее сложные), образованные переплетением нитей, соединяются либо ячейками обычно постоянного размера и формы, образуя видимое ажурное грунтовое полотно, либо декоративными петлями, которые сами создают эффект узора. Элементы узора и фон из ячеек или связующих петель

изготавливают обычно одновременно, но иногда элементы узоров изготавливают отдельно и затем соединяют.

Основной характеристикой кружев является то, что узор не делается на уже существующей основе. В данной товарной позиции этот термин поэтому не распространяется на изделия, имеющие аналогичный внешний вид и иногда называемые кружевами (филейные кружева), получаемые заполнением или украшением ячеек уже готового тюля или сетки, служащей основой, или нашивкой аппликации на основу, причем основа впоследствии может полностью или частично удаляться. Такие изделия рассматриваются как вышивка в товарной позиции 5810 так же, как и настоящие кружева, которые были вышиты впоследствии, и кружева, полученные нашивкой аппликаций.

В данную товарную позицию также не включаются ажурные изделия любого типа, изготовленные ручным или машинным вязанием (группа 60); обычно их можно отличить по характерным вязальным переплетениям, особенно в сплошных частях изделия.

В отличие от тюля, тканей перевивочного переплетения или других разреженных тканей, у кружев нет отчетливой основы и утка. Кружева часто вырабатываются из одиночной нити и, когда применяется более одной нити, то эти нити выполняют одинаковые функции.

Кружева бывают ручной или машинной работы.

Основные типы кружев ручной работы:

(А) Игольное кружево, выполненное иглой на листе бумаги или пергамента, на котором нанесен узор. Кружево следует контуру узора, причем составляющие его нити лежат на бумаге, но не проходят через нее; каркасные нити, то есть нити, образующие первоначальный каркас кружев, временно прикреплены к узору поперечными петлями для облегчения работы.

Игольные кружева бывают алансонские, аржентанские, венецианские и др.

(Б) Бобинное кружево (плетеное на подушке) плетется из нескольких нитей, намотанных на бобинах, причем нити скручиваются на подушке, на которой закреплен рисунок и в которую временно воткнуты булавки, чтобы облегчить плетение кружев.

Бобинные кружева называются валансьен, шантилье, малин, бруж, дюшес, пюй и др.

(В) Кружево кроше (известное как ирландское кроше). В отличие от видов кружев, описанных выше, кружево кроше не наносится на узор или опору; оно плетется вручную крючком.

(Г) Другие различные виды кружев, более или менее похожие на другие разновидности кружев:

(1) Кружево tenerиф, которое изготавливается как игольное кружево.

(2) Кружевное шитье - это игольное кружево, в котором имеются некоторые участки, выполненные из кружевной ленты; изготавливается на подушке или механически.

(3) Кружево, плетеное аналогично кружеву кроше, но с круговыми узорами и вырабатываемое с помощью челнока.

(4) Макраме - тяжелое кружево, получаемое связыванием в узлы различными способами ряда нитей, закрепленных под прямыми углами к основной нити.

Кружева машинной работы по внешнему виду обычно похожи на кружева, изготовленные вручную, за исключением бобинных кружев, но метод переплетения нитей другой, и эти кружева более равномерные, чем выполненные вручную.

Кружева ручной или машинной работы включаются в данную товарную позицию, если они:

(i) в куске или лентах любой длины; или

(ii) в виде отдельных орнаментов, то есть отдельных деталей, предназначенных только для вставки или для аппликации на таких изделиях, как ночные сорочки, дамское белье, блузы или другие предметы одежды, носовые платки, скатерти, или другие домашние принадлежности.

Эти изделия включаются в данную товарную позицию независимо от того, сделаны ли они одним куском изготовителем кружев или нарезаны из более крупных кусков, или собраны из нескольких отдельных элементов кружев.

В данную товарную позицию не включаются изделия из кружев; они рассматриваются в соответствии с их характеристиками обычно в группе 62 или 63 (а именно: кружевные мантильи в товарной позиции 6214, кружевные кокетки и воротники для женской одежды в товарной позиции 6217 и кружевные настольные салфетки в товарной позиции 6304).

Пояснения к субпозициям.

Субпозиции 5804 21, 5804 29 и 5804 30

Машинные имитации кружев ручной работы похожи по виду на кружева ручной работы, но их можно отличить по следующим критериям.

Кружева машинной работы часто выпускаются в довольно широких кусках, которые во время отделочных операций разрезаются на полосы. В этом случае кромки кружев нарезанных полос почти всегда сохраняют переплетения или часть переплетений от ажурной ткани, которая соединяет одну полосу с другой на машине. Эти переплетения или их части находятся на внешней стороне кружева. Они обычно видны в местах, где линия по кромке образует внутренний угол, то есть их трудно достичь, не повредив кромку. Присутствие этих переплетений или их частей ясно указывает на то, что кружева машинной выработки.

Различие может также быть установлено рассмотрением декоративных мотивов кружев, направления рельефных (или контурных) нитей и заполняющих нитей. В

кружевах ручной работы эти нити могут быть проложены в любом направлении и возвращены в первоначальное направление. В кружевах машинной выработки обратное переплетение невозможно; эти нити могут поэтому отходить вправо или влево, но они должны следовать направлению продвижения шитья.

Метод заполнения непрозрачных частей узора является третьим фактором, который необходимо учитывать при определении разницы между кружевами ручной и машинной работы. В кружевах ручной работы используются только:

- закрытый стежок, то есть зигзаг или петельный стежок, если это игольные кружева;

- гладкий стежок или переходный стежок, если это бобинные кружева.

Гладкий стежок точно воспроизводит полотняное плетение. В переходном стежке нити служат основными и разделяются на два слоя, между которыми образуется угол примерно в 90° ; уточная нить проходит через эту поверхность попеременно сверху одной нити первого слоя (верхнего) и сразу под нитью (или нитями) второго слоя.

У кружев машинной работы наиболее широко применяются следующие способы заполнения:

- гладкий стежок, но с той особенностью, что нити, образующие уток, не обязательно проходят от одного края узора до другого. В некоторых случаях они проходят лишь часть поперечного направления и встречают другую нить для завершения узора;

- метод заправки, подобный используемому для получения заполненных частей в бобинном тюле (прямые нити, нити, образующие рисунок, связующие нити);

- прокладывание через сетку нити, которая формирует с основными нитями полотняное переплетение. В обоих вышеуказанных способах сетка кончается там, где начинается узор, но в последнем случае это не так.

Следующие соображения также могут помочь отличить кружева ручной работы от кружев машинной работы. Действительно, в некоторых случаях эти соображения являются единственным критерием для их распознавания, особенно когда нужно отличить бобинное кружево ручной работы от бобинного кружева машинной выработки:

(а) Небольшие дефекты или недостатки, обнаруженные в кружеве ручной работы, встречаются нерегулярно и редко походят один на другой, тогда как у кружев машинной выработки эти дефекты повторяются регулярно, поскольку они происходят по вине механического устройства, используемого при их изготовлении;

(б) Петли пико, которыми часто отделяют края кружев ручной работы, всегда сделаны из тех же нитей, что и сетка, а для получения кружев машинной работы иногда добавляются дополнительные нити, образующие петли пико. В таких случаях они не так крепко закреплены и могут быть вытянуты без нарушения кружев, что невозможно у кружев ручной работы;

(в) Способ поставки и упаковки также позволяет отличить кружева ручной работы от кружев машинной работы. Кружева ручной работы обычно поставляются в кусках длиной не более 20 м, и каждый кусок в партии товара имеет обычно другой рисунок. Кружева машинной работы всегда длиннее и могут быть длиной 500 м; каждая партия товара включает значительное число кусков кружев с одинаковым рисунком.

Кроме того, имеются "смешанные" кружева, известные как узкие кружева, кружева ренессанс, люксил и принцесс. Изготовление подобных кружев начинается с того, что тесьма, изготовленная машинным способом, укладывается плашмя на чертеж по линиям узора. На углах тесьма снова складывается с тем, чтобы следовать чертежу; перекрывающиеся части сшиваются вместе, а концы обрезанной тесьмы осторожно пришиваются на месте. Петли и заполняющие стежки делаются иглой.

Кроме того, подобное кружево иногда можно распознать не только по тому, что тесьма сложена, разрезана и сшита, как описано выше, но и по тому, что она имеет складки на вогнутых краях узора.

Такие кружева относятся к кружевам ручной работы.

5805 Тканые вручную гобелены типа гобеленов бельгийских, обьюссонских, бовэ и аналогичных гобеленов и гобелены, вышитые иглой (например, гладью, крестом), готовые или неготовые

В данную товарную позицию включаются гобелены, тканые вручную или вышитые иглой на грунтовой основе (обычно на канве). Их основная характеристика состоит в том, что они изготавливаются в виде отдельных кусков с законченным оригинальным рисунком зачастую живописного характера.

(А) ТКАНЫЕ ВРУЧНУЮ ГОБЕЛЕНЫ

Тканые вручную гобелены получают натягиванием основных нитей на ткацком станке и их переплетением с уточными нитями различных цветов, которые покрывают основу, образуют рисунок и также формируют ткань.

В отличие от способа, используемого для ткачества обычных, содержащих основные и уточные нити тканей, применяются разноцветные уточные нити не длиннее, чем это требуется для получения рисунка, так что обычно эти уточные нити не пересекают всю ширину ткани; таким образом, по длине каждой уточной нити основные нити покрыты рядом разноцветных уточных нитей, причем их свободные концы выводятся на изнаночную сторону рисунка. Незатканые основные нити, остающиеся при этом способе ткачества, обычно закрепляются прошиванием.

Такие гобелены включают типы гобеленов бельгийских, обьюссонских или бовэ.

Гобелены, полученные на ткацком станке (жаккардовый ткацкий станок или подобные ему) и имитирующие эти тканые вручную гобелены, являются обычными

тканями с основными и уточными нитями, в которых цветные уточные нити проходят от одной кромки до другой, и они рассматриваются в соответствующих товарных позициях как ткани или готовые изделия в зависимости от конкретного случая.

(Б) ВЫШИТЫЕ ИГЛОЙ ГОБЕЛЕНЫ

Вышитые иглой гобелены характеризуются тем, что они вырабатываются на тканой основе (обычно канва с квадратными ячейками), на которой требуемый рисунок заполняется вышивкой; для этого используется большое количество разноцветных ниток.

Иногда вышитые иглой гобелены сверху перекрываются другими стежками, но они включаются в данную товарную позицию и не считаются вышивками.

В отличие от большинства вышивок товарной позиции 5810 грунтовая основа (обычно канва) покрывается полностью, за исключением, может быть, краев. Стежки, используемые при вышивке, называются по типу их выполнения: мелкие стежки, крупные стежки, крест, двойной крест, гобеленовые стежки и т.п.

Гобелены используются в основном для отделочных работ, в качестве настенных покрытий или обивки стульев и т.д., обычно изготавливаются из шелка, шерсти, химических нитей или даже из металлизированной пряжи.

Они включаются в данную товарную позицию, даже если они подрублены, окантованы и т.д., но если из них сделаны изделия, такие как вечерние дамские сумочки, диванные подушки, домашние туфли и т.д., они, естественно, в данную товарную позицию не включаются.

В данную товарную позицию также не включаются:

(а) ковры "килим", "сумах", "кормани" и аналогичные ковры (товарная позиция 5702);

(б) наборы, состоящие из тканей и пряжи для изготовления гобеленов (товарная позиция 6308);

(в) гобелены возрастом более 100 лет (группа 97).

5806 Узкие ткани, кроме изделий товарной позиции 5807; узкие ткани безуточные, скрепленные склеиванием (болдюк):

5806 10 - ворсовые ткани (включая махровые полотенечные и аналогичные махровые ткани) и ткани из синели

5806 20 - ткани прочие, содержащие 5 мас.% или более эластомерных или резиновых нитей

- ткани прочие:

5806 31 - - из хлопчатобумажной пряжи

5806 32 - - из химических нитей

5806 39 -- из прочих текстильных материалов

5806 40 - ткани безуточные, скрепленные склеиванием (болдюк)

(А) УЗКИЕ ТКАНИ

Согласно примечанию 5 к данной группе в данную товарную позицию включаются следующие узкие ткани:

(1) Ткани, имеющие нити основы и утка, в лентах шириной не более 30 см, имеющие кромки (плоские или трубчатые) по обеим сторонам. Эти изделия изготавливаются на специальных ленточных ткацких станках, причем часто несколько лент производятся одновременно; в некоторых случаях ленты могут быть получены с волнистыми кромками на одной или обеих сторонах.

(2) Ленты шириной не более 30 см, отрезанные (или разрезанные) от более широких кусков ткани, имеющей нити основы и утка (отрезанные (или разрезанные) продольно или поперек) и имеющие ложные кромки по обоим краям или обычную тканую кромку с одного края и ложную кромку с другого края. Ложные кромки предназначены для предохранения отрезанной (или разрезанной) ткани от осыпания и могут, например, состоять из ряда перевивочных нитей, проложенных в более широкой ткани перед нарезкой (или разрезкой), простой подшивкой, или ложные кромки могут быть также получены склеиванием краев лент или оплавлением краев лент, если они из химических нитей. Кромки также могут быть созданы обработкой ткани, прежде чем ее нарежут на ленты, способом, который предохраняет кромки этих лент от осыпания. В этом случае очевидно отсутствие различия между узкой тканью и ее ложными кромками. Ленты, отрезанные (или разрезанные) из тканей, но не имеющие настоящей или ложной кромки с каждой стороны, не включаются в данную товарную позицию и считаются обычными тканями (в отношении соединения по диагонали - см. пункт (4) ниже).

(3) Бесшовные трубчатые ткани, имеющие нити основы и утка, ширина которых в плоском состоянии не более 30 см. Ткани, состоящие из лент с краями, соединенными для образования трубки (сшиванием, склеиванием или другим способом), в данную товарную позицию не включаются.

(4) Косые бейки, состоящие из лент с подвернутыми краями, шириной в развернутом виде не более 30 см, нарезанные перекрестно по отношению к основе и утку ткани. Эти изделия режутся из широких тканей и не имеют настоящей или ложной кромки.

В число вышеперечисленных изделий включены ленты и тесьма, а также некоторые галуны с характеристиками тканых лент.

Как правило, ленты из шелковых, шерстяных, хлопковых или химических волокон, содержащие или не содержащие эластомерную нить или резиновую нить, используются для нижнего белья, женской одежды, при изготовлении шляп и фасонных воротничков, как орденские ленты, декоративные переплетные материалы, в отделке мебели и т.д.

В данную товарную позицию включаются также узкие ткани из металлической нити при условии, что такие ткани, несомненно, используются для украшения одежды, в качестве мебельных тканей или для аналогичных целей (см. примечание 7 к данной группе).

Галуны, рассматриваемые в данной товарной позиции, являются узкими лентами; тесьма - толстая, прочная, узкая ткань обычно из хлопковых, льняных, пеньковых или джутовых волокон; тесьма и галуны используются в шорном деле, для упряжи, для изготовления ремней, поясов, сидений стульев и т.д.

В данную товарную позицию также включаются ремни для слепых, состоящие из двух лент, соединенных через равные интервалы узкими полосами, причем все изделие получается в течение одной непрерывной операции ткачества.

Для изделий данной товарной позиции обычно применяют те же переплетения, что и для тканей групп 50 - 55 или товарной позиции 5801 (бархат), и они отличаются от этих тканей только признаками, указанными выше в пунктах (1) - (4).

Эти изделия остаются в данной товарной позиции, если они подвергались муаровой отделке, тиснению, печатанию и т.д.

(Б) БОЛДЮК

В данную товарную позицию включаются также узкие ткани (болдюк) шириной обычно от нескольких миллиметров до 1 см, состоящие из основы (параллельные нити, монопнити или текстильные волокна) без утка, но скрепленные склеиванием. Они в основном используются для перевязки пакетов; также они применяются в шляпном производстве.

Иногда на этих тканях бывает напечатано фирменное наименование через равные интервалы. Это не влияет на их классификацию.

В данную товарную позицию не включаются:

(а) перевязочный материал, пропитанный или покрытый фармацевтическими веществами или расфасованный в формы или упаковки для розничной продажи (товарная позиция 3005);

(б) узкие ткани с тканой бахромой, плетеные галуны и плетеная тесьма (товарная позиция 5808);

(в) узкие ткани, более точно описанные в других товарных позициях, например, ткани, имеющие свойства:

(1) тканых ярлыков, эмблем и аналогичных изделий в лентах (товарная позиция 5807 или 5810);

(2) фитилей для ламп, керосинок, зажигалок, свечей или аналогичных изделий (товарная позиция 5908);

(3) текстильных шлангов или аналогичных текстильных трубок (товарная позиция 5909);

(4) конвейерных лент или приводных ремней, или бельтинга товарной позиции 5910

;

(г) пропитанные, с покрытием или дублированные узкие ткани группы 59, в особенности узкие ткани, изготовленные из вельвета, пропитанного резиной, для покрытия ткацких навоев (товарная позиция 5911);

(д) узкие ткани (кроме перечисленных выше в пункте (А) (2)), выработанные, как описано в части (II) общих положений к разделу XI;

(е) застежки-молнии (товарная позиция 9607), крючки, петли или кнопки из недорогого металла, закрепленные через определенные промежутки на ленте, при условии, что крючки, петли или кнопки придают изделиям их основные свойства (товарная позиция 8308 или 9606 в зависимости от конкретного случая);

(ж) ленты для пишущих машинок (товарная позиция 9612).

5807 Ярлыки, эмблемы и аналогичные изделия из текстильных материалов, в кусках, в лентах или выкроенные по форме или размеру, но не вышитые:

5807 10 - тканые

5807 90 - прочие

При соблюдении условий, поименованных ниже, в данную товарную позицию включаются:

(А) Ярлыки из любого текстильного материала (включая трикотажные), используемые для маркировки одежды, постельного белья, матрацев, палаток, мягких игрушек или других изделий. Это утилитарные ярлыки с надписями или изображениями. В число таких ярлыков входят, *inter alia*, коммерческие ярлыки с торговой маркой или наименованием изготовителя, или названием текстильного материала, из которого они сделаны ("шелковые нити", "вискозные волокна" и т.д.), и ярлыки, используемые частными лицами (воспитанники школы, солдаты и т.д.), как указатели принадлежности; иногда на последних имеются инициалы или цифры или может быть окантованное пустое пространство для ручной надписи.

(Б) Эмблемы и аналогичные изделия из любого текстильного материала (включая трикотажные). К этой категории товаров относятся знаки, эмблемы, люминесцирующие знаки и т.д., обычно пришиваемые на внешней стороне одежды (спортивные, военные, местные или национальные эмблемы и т.д., эмблемы, несущие название юношеской ассоциации, эмблемы на бескозырке с названием судна и т.п.).

Вышеупомянутые изделия включаются в данную товарную позицию, только если они отвечают следующим требованиям:

(1) Эти изделия должны быть без вышивки. Надписи или изображения на рассматриваемых в данной товарной позиции изделиях обычно получают в процессе ткачества (обычно броше) или печатанием.

(2) Они должны быть в куске, в лентах (в большинстве случаев) или отдельными изделиями, выкроенными по размеру или форме, но не изготовленными другим способом.

В данную товарную позицию не включаются ярлыки, эмблемы и аналогичные изделия с вышивкой (товарная позиция 5810) или изготовленные другим способом, кроме выкраивания по форме или размеру (товарная позиция 6117, 6217 или 6307).

5808 Тесьма плетеная в куске; отделочные материалы без вышивки в куске, кроме трикотажных машинного или ручного вязания; кисточки, помпоны и аналогичные изделия:

5808 10 - тесьма плетеная в куске

5808 90 - прочие

(А) ТЕСЬМА ПЛЕТЕНАЯ В КУСКЕ; ОТДЕЛОЧНЫЕ МАТЕРИАЛЫ БЕЗ ВЫШИВКИ В КУСКЕ, КРОМЕ ТРИКОТАЖНЫХ МАШИННОГО ИЛИ РУЧНОГО ВЯЗАНИЯ

Помимо плетеной тесьмы в данную часть товарной позиции включаются изделия, разнообразные по длине, предназначенные для отделки или декорирования одежды (женская одежда, военная форма, одеяние для священнослужителей, театральные костюмы) или для декорирования (включая обивку на судах или транспортных средствах).

Эти изделия могут быть снабжены крючками, зажимами, петельками, кольцами и аналогичными исключительно вспомогательными средствами при условии, что их свойства как отдельных изделий не меняются; они также могут быть отделаны блестками, бусами и прочими аксессуарами при условии, что они не закреплены на изделии в виде аппликации, так как в этом случае они рассматриваются как вышивка товарной позиции 5810.

Предметы, рассматриваемые в данной товарной позиции, включают:

(1) Плоскую или трубчатую плетеную тесьму.

Эти изделия получают путем переплетения по диагонали пряжи или мононитей, плоских или аналогичных нитей группы 54.

У плоской плетеной тесьмы нити проходят по диагонали от одного края к другому зигзагом или более сложным путем, тогда как у трубчатой плетеной тесьмы нити идут по спирали; в обоих случаях половина нитей идет в одном направлении, а половина - в другом, и переплетаются они по определенному, обычно простому рисунку. В некоторых видах тесьмы дополнительные нити могут переплетаться по ее длине, чтобы придать плотность кромке, или в какой-нибудь определенной последовательности для получения рисунка.

Плетеная тесьма изготавливается на специальных машинах, называемых плетельными.

Среди разных типов плетеной тесьмы: шнурки (например, для ботинок или туфель), канты для платьев, сутаж, отделочные шнуры, плетеные галуны и т.д. Трубчатая плетеная тесьма может иметь текстильный сердечник.

Плетеная тесьма используется для отделки края или украшения некоторых видов одежды (например, декоративная отделка и канты) или для украшения изделий (например, перевязь для занавесей), как оболочка для электрического провода, для изготовления обувных шнурков, шнуров для курток и лыжных костюмов, шнуров для подпоясывания халатов и т.д.

Такая плетеная тесьма отличается от плетеных изделий товарной позиции 5607 менее плотным плетением и менее компактной структурой.

Однако в данную товарную позицию не включается плетеная тесьма, специально поименованная в других товарных позициях, и в частности:

(а) шнуры из монопнитей, у которых любой размер поперечного сечения превышает 1 мм, или из плоских и аналогичных нитей шириной, превышающей 5 мм, из пластмасс или прочих материалов для плетения (товарная позиция 4601);

(б) бечевки, веревки, канаты и плетеная имитация кетгута товарной позиции 5607;

(в) плетеные фитили для ламп, керосинок, зажигалок, свечей или аналогичных изделий (товарная позиция 5908);

(г) шланги и аналогичные трубки (товарная позиция 5909);

(д) конвейерные ленты или приводные ремни, или бельтинг товарной позиции 5910;

(е) изделия для технических целей товарной позиции 5911 (то есть плетеная тесьма, используемая в промышленности как уплотнительный или смазывающий материал);

(ж) застежки-молнии (товарная позиция 9607), крючки, петли и кнопки из недорогого металла, закрепленные через определенные промежутки на плетеной тесьме, при условии, что крючки, петли и кнопки придают изделиям их основные свойства (товарная позиция 8308 или 9606 в зависимости от конкретного случая).

(2) Оплетенные и аналогичные шнуры.

Это позументные изделия, похожие на позументную нить, но с более толстым сердечником, состоящим из пучка нитей или текстильной ровницы, которые скручиваются в процессе получения изделия. Часто они обвиваются нитями, которые сами уже свиты. Шнуры включаются в данную товарную позицию, если они большой длины и используются как отделка в готовых изделиях, для изготовления поясов халатов, шнуров для занавесей и т.д.

В данную товарную позицию не включается металлическая проволока, оплетенная текстильным материалом, а именно:

(а) железная или стальная проволока для изготовления каркасов для шляп (проволока модисток) и стержни из железной или стальной проволоки для искусственных цветов или бигуди (товарная позиция 7217);

(б) изолированный электрический провод (товарная позиция 8544).

(3) Узкие ткани с бахромой (петельной или разрезной), вплетенной в их края.

Эти изделия изготавливаются на лентоткацких станках, причем отделка на кромках получается манипулированием уточной нити или с помощью ненатянутых толстых основных нитей.

В первом случае уточная нить не образует кромки с двумя внешними основными нитями, а проходит дальше их, образуя петли; эти петли получаются обвиванием уточных нитей вокруг двух или более пучков проволоки, устанавливаемых на ткацком станке параллельно основе и снимаемых, когда ткань готова.

Во втором случае ненатянутые толстые нити вводятся в кромку с интервалами с помощью некоторых уточных нитей, в то время как проволоки удерживают их на некотором расстоянии от полотна ткани в промежуточных секциях, образуя таким образом петли.

Петли, получаемые этим способом, могут быть на большем или меньшем расстоянии одна от другой и через регулярные или нерегулярные интервалы. Иногда они разрезаются для получения края с бахромой, которая затем может быть связана в узелки или украшена кисточками, помпонами и т.д.

Эти узкие ткани в основном используются для окантовки или украшения мебели или предметов одежды.

Ленты с зубчатыми или бахромчатыми кромками, а также зубчатые ленты в данную товарную позицию не включаются (товарная позиция 5806).

(4) Прочие отделочные материалы в куске. В данную товарную позицию включаются также разнообразные узкие изделия длиной, подходящей для украшения одежды, интерьера и т.д.

Они обычно изготавливаются из лент, плетеной тесьмы или прочих изделий, указанных выше. Они могут быть получены сшиванием или другим видом обработки одного подобного изделия или соединением двух или более изделий вместе декоративным способом (то есть ленты или плетеная тесьма с отделочным бордюром или галуном, или сутажем; ленты или плетеная тесьма с кисточками или прочими украшениями, вставленными через промежутки по длине, кроме вышивки аппликацией).

В данную товарную позицию не включаются трикотажные отделочные материалы машинного или ручного вязания товарных позиций 6002 — 6006.

(Б) КИСТОЧКИ, ПОМПОНЫ И АНАЛОГИЧНЫЕ ИЗДЕЛИЯ

В отличие от изделий, указанных выше в пункте (А), это отдельные изделия, среди которых кисточки всех размеров и форм и отделочные концы для украшения шнуров и т.д., например:

(1) Сердечники (из дерева или другого материала), покрытые текстильными нитями, причем концы этих нитей иногда оставляют висеть свободно и многие из них отделаны кружевом или рядами маленьких кистей.

(2) Простые пучки текстильных нитей, сложенных или связанных, со свободно висящими концами.

(3) Сердечники, имеющие форму оливок или орехов (из дерева, бумаги и т.д.), покрытые текстильным материалом, иногда с полым сердечником, позволяющим использовать их как скользящие кольца.

(4) Помпоны, то есть короткие нити, скрепленные в середине и распушенные во всех направлениях.

Все эти изделия могут иметь петлю для их закрепления; они используются главным образом в интерьере и в меньшей степени для одежды. Они в основном носят декоративный характер.

В данную товарную позицию не включаются отдельные изделия, кроме указанных выше.

Розетки из плетеной тесьмы и отделочных материалов данной товарной позиции относятся к товарной позиции 6217 или 6307. Аксельбанты, эполеты и ремни для биноклей из тех же материалов входят в товарную позицию 6217, а шнурки для обуви, корсетные кружева и т.д. из этих материалов с концами, сплетенными или обработанными иным способом во избежание распускания, так же, как и темляки, изготовленные из этих материалов, входят в товарную позицию 6307.

Текстильные материалы, используемые для изготовления изделий данной товарной позиции, весьма разнообразны. Они включают шелк, шерсть, тонкий волос животных, хлопковые, льняные, химические волокна и металлизированные нити.

В дополнение к уже упомянутым исключениям в данную товарную позицию не включаются галуны и прочие отделочные изделия, которые представляют собой простые тканые ленты, соответствующие определению узких тканей (товарная позиция 5806).

5809 Ткани из металлических нитей и ткани из металлизированной нити товарной позиции 5605, используемые в одежде, в качестве мебельной ткани или для аналогичных целей, в другом месте не поименованные или не включенные

В данную товарную позицию включаются ткани (как определено в пункте (I) (B) общих положений к разделу XI) из металлизированных нитей товарной позиции 5605, а также ткани из металлических нитей разделов XIV или XV при условии, что это ткани, используемые в одежде, в качестве мебельной ткани или для аналогичных целей, в другом месте не поименованные или не включенные, в частности, в какую-либо из предыдущих товарных позиций данной группы.

Ткани, содержащие металлическую нить или металлизированные нити наряду с другими текстильными нитями, включаются в данную товарную позицию при условии,

что металлическая или металлизированная нить превышает по массе любой другой текстильный материал. С этой целью металлизированная нить считается единым текстильным материалом и ее масса принимается как совокупность массы текстильных волокон и металла, содержащегося в этих нитях (см. пункт (I) (A) общих положений к разделу XI).

В данную товарную позицию не включаются ткани, не используемые в одежде, в качестве мебельной ткани или для аналогичных целей, то есть проволочная сетка или ткани из железа, стали, меди, алюминия, драгоценных металлов и т.д. (товарные позиции 7115, 7314, 7419, 7616 и т.д.).

5810 Вышивки в куске, в лентах или в виде отдельных орнаментов (+):

5810 10 - вышивки без видимой основы

- вышивки прочие:

5810 91 -- из хлопчатобумажной пряжи

5810 92 -- из химических нитей

5810 99 -- из прочих текстильных материалов

Вышивка получается при использовании вышивальных ниток на основе из тюля, сетки, бархата, ленты, трикотажного полотна машинного или ручного вязания, кружева или тканей, войлока или фетра или нетканых материалов для получения орнамента на этой основе. Обычно для вышивки используются текстильные нити, но в данную товарную позицию включаются также вышивки, выполненные с применением других материалов (например, металл, стекло или рафия). Основа обычно является частью законченной вышивки, но в некоторых случаях она удаляется (химическим путем или вырезанием) после того, как вышивка закончена и остается только узор. Некоторые виды вышивки выполняются не нитками, а лентами или тесьмой.

Таким образом, когда вышивка производится на уже готовой основе, она отличается от кружев; кружева не нужно путать с вышивкой, у которой эта основа удаляется после того, как вышивка готова. Вышивку также нельзя путать с тканями, имеющими узоры из нитей броше, образованными в процессе ткачества (вышивка гладью или другой вид броше). Отличительные свойства вышивки от других изделий приведены ниже в данном пояснении.

Вышивка может быть ручная или машинная. Ручная вышивка сравнительно небольших размеров, тогда как машинная вышивка в отличие от ручной часто изготавливается большой длины.

При классификации вышивок данной товарной позиции выделяют в основном следующие три группы:

(I) ВЫШИВКИ БЕЗ ВИДИМОЙ ОСНОВЫ

Это вышивка, у которой основа удалена (химическим процессом или вырезанием). Таким образом, материал состоит исключительно из вышитых узоров.

Поскольку нет основы, то некоторые машинные вышивки этого типа можно спутать с кружевом товарной позиции 5804, но можно, однако, их отличить, принимая во внимание следующее:

(А) Кружева вырабатываются из одной непрерывной нити или переплетением двух или более непрерывных нитей, выполняющих одинаковые функции, и обычно кружева имеют одинаковый вид с обеих сторон, тогда как машинная вышивка этого типа выполняется двумя нитями, имеющими разные функции: одна нить является вышивальной, тогда как вторая, челночная, нить проходит под основой; обычно челночная нить тоньше, чем вышивальная нить. Таким образом, лицевая и изнаночная стороны вышивки разные, причем лицевая сторона имеет рельеф, а изнаночная - плоская.

(Б) По краям вырезанной вышивки часто видны маленькие концы нитей основы, которые не полностью удалены.

(II) ВЫШИВКИ С ОСНОВОЙ, СОХРАНЯЮЩЕЙСЯ ПОСЛЕ ВЫШИВАНИЯ

Это вышивка, в которой вышивальная нитка обычно не покрывает всей основы, но появляется в виде рисунка на поверхности или по краям. Используемые стежки разнообразны и включают сметочный стежок, цепной стежок, стежок, образуемый при обратном продвижении материала, стежок елочкой, потайной стежок, обметочный стежок, петельный стежок. Как правило, весь узор виден только с лицевой стороны полотна. Многие виды вышивки имеют маленькие отверстия или ажурный рисунок, получаемые разрезанием или прокалыванием основы острием или вытягиванием некоторых основных или уточных нитей (или тех и других) из ткани с последующей отделкой или украшением тканей вышивальным стежком. Это придает вышивке легкость или даже составляет ее особую привлекательность. Примером могут служить английская гладь и ажурная вышивка.

Материалы, которые подвергаются только простому процессу выдергивания нитей, в данную товарную позицию не включаются.

В некоторых видах вышивки сначала наносится контур узора или настиляется набивочная нить, чтобы придать больший рельеф узору.

Некоторые виды машинной вышивки, в особенности вышивка гладью, и некоторые вышитые муслины очень похожи на муслины броше и другие ткани броше (например, вышитые гладью), рассматриваемые в группах 50 - 55. Все же их можно различить по следующим характеристикам, определяемым способом их производства. В тканях броше узоры получаются при введении нитей броше в процессе ткачества, и поэтому каждый элемент ряда узора всегда находится точно между теми же самыми уточными нитями или точно между теми же самыми основными нитями ткани, являющейся основой; в вышитых тканях, наоборот, основа бывает сформирована прежде, чем узор появляется на поверхности. Для получения этих узоров основная ткань натягивается на

вышивальной машине, поэтому натяжение и положение ткани не могут быть достаточно точными для того, чтобы иглы машины ввели все соответствующие части вышивки точно между теми же уточными или основными нитями основной ткани. Кроме того, иглы часто прокалывают нити ткани, являющейся основой, чего не случается у тканей броше.

Эти отличительные признаки тканей броше и вышитых тканей можно наблюдать, если распустить края рисунка.

(Ш) АППЛИКАЦИИ

Аппликация состоит из основы из ткани или войлока или фетра, на которую путем вышивания или обычных стежков нашиты:

(А) Бисер, блестки или аналогичные украшения; эти украшения сделаны обычно из стекла, желатина, металла или дерева и пришиты так, чтобы получить один рисунок или разбросанные рисунки на основе.

(Б) Декоративные украшения из текстильных или других материалов. Эти украшения бывают обычно из текстильного материала (включая кружева) с иной текстурой, чем у основы, и вырезаны в виде разных узоров, пришиваемых к основе. В некоторых случаях основа удаляется в местах, покрытых декоративными украшениями.

(В) Плетеная тесьма, синельная пряжа или прочие виды отделки и т.д. в виде узора на основе.

Все виды вышивки, описанные выше, включаются в данную товарную позицию, когда они представлены в следующих формах:

(1) В куске или лентах различной ширины. Эти куски или ленты могут иметь ряд одинаковых рисунков, которые впоследствии могут быть отделены, чтобы вшить их в готовые изделия (то есть ленты вышитых этикеток для маркировки предметов одежды или изделия, вышитые через регулярные промежутки, которые должны быть отрезаны и пришиты на нагрудники).

(2) В виде отдельных украшений, то есть вышивок, предназначенных исключительно для вставки или аппликации, например, на белье или других предметах одежды или при отделке интерьера. Они могут быть вырезаны любой формы, собраны на подложке или любым иным способом. Среди них знаки, эмблемы, люминесцирующие знаки, инициалы, цифры, звездочки, национальные или спортивные знаки и т.д.

В данную товарную позицию не включаются:

(а) вышивки на нетекстильных материалах (например, на коже, плетеных изделиях, пластмассах, картоне);

(б) гобелены, вышитые иглой (товарная позиция 5805);

(в) наборы, состоящие из тканей и ниток для изготовления вышитых скатертей или салфеток или аналогичных изделий (товарная позиция 6308);

(г) вышивки (кроме украшений), указанные в части (II) общих положений к разделу XI, независимо от того, являются ли они готовыми изделиями, годными к употреблению, или нет. Также отдельные изделия из вышивки, полностью законченные и готовые к употреблению, как и те, которые вышиты прямо в их окончательной форме без каких-либо дополнительных доделок. Этот широкий ряд изделий рассматривается как готовые изделия (группа 61, 62, 63 или 65) и включает, например, носовые платки, манишки, манжеты, воротники, лифы, платья, салфетки для подноса и стола, дорожки на камин, салфетки под блюда или лампы и шторы;

(д) вышивка стеклянной нитью без видимой основы (товарная позиция 7019).

Пояснение к субпозиции.

Субпозиция 581010

В данную субпозицию не включается английская гладь.

5811 Стеганные текстильные материалы в куске, состоящие из одного или нескольких слоев текстильных материалов, соединенных с мягким слоем прошиванием или другим способом, кроме вышивок товарной позиции 5810

В данную товарную позицию включаются текстильные изделия в куске, состоящие из:

(1) слоя полотна, обычно трикотажного, или тканого, или нетканого, и слоя прокладочного материала (например, из текстильных волокон часто в виде холста, войлока или фетра, целлюлозной ваты, пенопласта или пенорезины), или

(2) двух слоев полотна, обычно трикотажного, или тканого, или нетканого, или их комбинаций, разделенных слоем прокладочного материала.

Эти слои материала обычно соединяются иглопробиванием или прошиванием (включая вязально-прошивной способ), либо прямыми рядами стежков или швом, образующим декоративный рисунок, при условии, что стежки в основном используются, чтобы простегать изделие, и не образуют узора, придающего изделию характер вышивки. Они могут также соединяться узлами или склеиванием, термообработкой или другими способами при условии, что полученное стеганое изделие, выпуклое и пышное, подобно стеганым изделиям, полученным иглопробиванием, прошиванием или вязально-прошивным способом.

Изделия данной товарной позиции могут быть пропитаны, с покрытием, или полотна, используемые для их изготовления, могут быть пропитаны или с покрытием.

Эти материалы широко используются в производстве стеганой одежды, постельных принадлежностей или покрывал, матрацев, одеял, штор, салфеток под блюда или лампы, мягкие подложки под скатерти и т.д.

В данную товарную позицию не включаются:

(а) простеганные пластмассовые листы, соединенные с внутренней прокладкой путем прошивания или теплового скрепления (группа 39);

- (б) прошитые или стеганые текстильные материалы, в которых стежки образуют узоры, придающие им характер вышивки (товарная позиция 5810);
- (в) готовые изделия данного раздела (см. примечание 7 к разделу XI);
- (г) постельные принадлежности или аналогичные изделия мебелировки группы 94, стеганые или с набивкой.

Группа 59

Текстильные материалы, пропитанные, с покрытием или дублированные; текстильные изделия технического назначения

Примечания:

1. Если в контексте не оговорено иное, то в данной группе термин "текстильные материалы" относится только к тканям групп 50 - 55 и товарных позиций 5803 и 5806, плетеной тесьме и отделочным материалам в куске товарной позиции 5808 и полотну трикотажному машинного или ручного вязания товарных позиций 6002 - 6006.

2. В товарную позицию 5903 включаются:

(а) текстильные материалы, пропитанные, с покрытием или дублированные пластмассами, любой поверхностной плотности и любой природы пластмасс (плотной или пористой), кроме:

(1) материалов, у которых пропитка или покрытие не видны невооруженным глазом (обычно группы 50 - 55, 58 или 60); при этом не принимается во внимание какое-либо последующее изменение цвета;

(2) изделий, которые нельзя без излома согнуть вручную вокруг цилиндра диаметром 7 мм при температуре 15 - 30 оС (обычно группа 39);

(3) изделий, в которых текстильный материал полностью заделан внутрь пластмассы или полностью покрыт пластмассой с двух сторон, при условии, что такое покрытие видно невооруженным глазом; при этом не принимается во внимание какое-либо последующее изменение цвета (группа 39);

(4) материалов, частично покрытых пластмассами, и имеющих рисунки, полученные в результате такой обработки (обычно группы 50 - 55, 58 или 60);

(5) плит, листов или полос или лент из пористой пластмассы в сочетании с текстильным материалом, причем текстильный материал служит только для армирования (группа 39); или

(6) текстильных изделий товарной позиции 5811;

(б) материалы, изготовленные из нитей, плоских или аналогичных нитей, пропитанных, с покрытием или с оболочкой из пластмасс товарной позиции 5604.

3. В товарной позиции 5905 под термином "настенные покрытия из текстильных материалов" понимаются изделия в рулонах шириной не менее 45 см, предназначенные для отделки стен или потолка и состоящие из текстильного материала, закрепленного

на подложке или обработанного с изнаночной стороны (пропитанного или с нанесенным слоем для приклеивания).

В данную товарную позицию, однако, не включаются настенные покрытия, состоящие из текстильного пуха или пыли, закрепленных непосредственно на бумажной (товарная позиция 4814) или текстильной (обычно товарная позиция 5907) основе.

4. В товарной позиции 5906 термин "текстильные материалы прорезиненные" означает:

(а) текстильные материалы, пропитанные, с покрытием или дублированные резиной:

(i) с поверхностной плотностью не более 1500 г/м²; или

(ii) с поверхностной плотностью более 1500 г/м и содержащие более 50 мас.% текстильного материала;

(б) материалы из нитей, плоских или аналогичных нитей, пропитанных, с покрытием или с оболочкой из резины товарной позиции 5604; и

(в) материалы из параллельных текстильных нитей, агломерированных резиной, независимо от их поверхностной плотности.

Данная товарная позиция, однако, не включает плиты, листы или полосы или ленты пористой резины в сочетании с текстильными материалами, в которых текстильный материал служит только для армирования (группа 40), или текстильные изделия товарной позиции 5811.

5. В товарную позицию 5907 не включаются:

(а) материалы, в которых пропитка или покрытие не видны невооруженным глазом (обычно группы 50 - 55, 58 или 60); при этом не принимается во внимание какое-либо последующее изменение цвета;

(б) разрисованные материалы с узорами (кроме расписанных холстов, являющихся театральными декорациями, задниками для художественных студий или аналогичных);

(в) материалы, частично покрытые пухом, пылью, порошкообразной пробкой или аналогичные, и имеющие рисунки, полученные при такой обработке; однако материалы с имитацией ворса включаются в данную товарную позицию;

(г) материалы, обработанные составами на основе крахмала или аналогичных веществ;

(д) фанерованная древесина на подложке из текстильных материалов (товарная позиция 4408);

(е) природный или искусственный абразивный порошок или зерно на подложке из текстильных материалов (товарная позиция 6805);

(ж) агломерированная или регенерированная слюда на подложке из текстильных материалов (товарная позиция 6814); или

(з) металлическая фольга на подложке из текстильных материалов (как правило, раздел XIV или XV).

6. В товарную позицию 5910 не включаются:

(а) приводной и конвейерный бельтинг из текстильного материала толщиной менее 3 мм; или

(б) ленты конвейерные или ремни приводные, или бельтинг из текстильного материала, пропитанного, с покрытием или дублированного резиной, либо из текстильных пряжи или корда, пропитанных, с покрытием или с оболочкой из резины (товарная позиция 4010).

7. В товарную позицию 5911 включаются следующие товары, которые не включаются ни в какие другие товарные позиции раздела XI:

(а) текстильные изделия в куске, разрезанные до нужной длины или просто нарезанные в виде прямоугольников, включая квадраты, кроме изделий товарных позиций 5908 - 5910, а именно:

(i) текстильные материалы, войлок или фетр и ткани с войлочной подкладкой, с покрытием или дублированные резиной, кожей или другим материалом, обычно применяемые для игольчатых лент, и аналогичные материалы, используемые для прочих технических целей, включая узкие вельветовые ткани, пропитанные резиной, для покрытия ткацких навоев;

(ii) ситоткань;

(iii) ткани фильтровальные, используемые в прессах для отжима масла или для аналогичных целей, из текстильного материала или человеческого волоса;

(iv) плоские ткани с многочисленными основными или уточными нитями, валяные или неваляные, пропитанные или непропитанные, или с покрытием или без покрытия, используемые в машиностроении или для других технических целей;

(v) текстильные материалы, армированные металлом, используемые для технических целей;

(vi) шнуры, тесьма плетеная и аналогичные изделия с покрытием или без покрытия, пропитанные или непропитанные или армированные или не армированные металлом, используемые в промышленности как уплотнительные или прокладочные материалы;

(б) текстильные изделия (кроме изделий товарных позиций 5908 - 5910), используемые для технических целей (например, текстильные материалы и войлок или фетр, бесконечные или с соединительными приспособлениями, применяемые в бумагоделательных или аналогичных машинах (например, для целлюлозы или асбестоцемента), прокладки, уплотнения, полировальные диски и другие части машин).

5901 Текстильные материалы, просмоленные или накрахмаленные, используемые для изготовления книжных переплетов или аналогичных целей; калька; загрунтованный холст для живописи; бортовка и аналогичные жесткие текстильные материалы для каркасов шляп:

5901 10 - текстильные материалы, просмоленные или накрахмаленные, используемые для изготовления книжных переплетов или аналогичных целей

5901 90 - прочие

(1) Текстильные материалы, просмоленные или крахмаленные, используемые для изготовления книжных переплетов или аналогичных целей.

Это обычно ткани полотняного переплетения из хлопковых, льняных или химических волокон, обильно просмоленные или покрытые крахмалистыми веществами (например, крахмалом), используемые для изготовления книжных переплетов, коробок, футляров для очков или ножевых изделий, ножен и т.д.

Они могут быть неотбеленными, отбеленными, окрашенными или напечатанными, их поверхность часто гофрируется, укладывается в складки или ей придается вид шагреновой кожи (шероховатая поверхность), обрабатывается методом тиснения или другим способом.

Ткани для аналогичных целей, пропитанные или покрытые пластмассами (например, имитация кожи), в данную товарную позицию не включаются (товарная позиция 5903).

(2) Калька.

Калька - тонкая, плотная ткань обычно из хлопчатобумажной или льняной пряжи, обработанная (например, раствором натуральной смолы) для получения гладкой поверхности, и более или менее прозрачная, используемая для черчения архитекторами, чертежниками и т.д.

(3) Загрунтованный холст для живописи.

Загрунтованный холст для живописи обычно из льняной, пеньковой или хлопчатобумажной пряжи, прошлихтован и затем покрыт с одной стороны смесью льняного масла и прочих веществ (например, оксидом цинка). Он выпускается обычно в кусках размером, подходящим для натягивания на рамы, но рассматривается в данной товарной позиции, даже если имеет деревянные или картонные подложки.

(4) Бортовка и аналогичные жесткие текстильные материалы для каркасов шляп.

Эти жесткие текстильные материалы получают пропиткой легких текстильных материалов клеящими веществами и наполнителями (то есть клеящими или крахмалистыми веществами, смешанными с каолином). Некоторые виды бортовки или аналогичных материалов получают склеиванием двух жестких тканей. Подобные ткани в основном используются при изготовлении каркаса шляп товарной позиции 6507.

Ткани для аналогичных целей, пропитанные или покрытые пластмассами, в данную товарную позицию не включаются (товарная позиция 5903).

В данную товарную позицию не включаются изделия, описанные в пунктах (1), (2) и (4), приведенных выше, изготовленные согласно описанию в части (II) общих положений к разделу XI.

5902 Материалы кордные для шин из нейлоновых или прочих полиамидных, полиэфирных или вискозных нитей высокой прочности:

5902 10 - из нейлоновых или прочих полиамидных нитей

5902 20 - из полиэфирных нитей

5902 90 - прочие

В данную товарную позицию включаются кордные материалы для шин независимо от того, были они или нет пропитаны резиной или пластмассами путем погружения или другим способом.

Эти материалы используются в производстве шин и имеют основу из параллельных комплексных нитей, которые удерживаются на определенном расстоянии уточными нитями. Основа всегда состоит из нейлоновых или прочих полиамидных, полиэфирных или вискозных нитей высокой прочности, в то время как уточные нити, проходящие через широкие промежутки и предназначенные исключительно для закрепления основы на месте, могут состоять из других нитей. Описание нитей высокой прочности приведено в примечании 6 к разделу XI.

В данную товарную позицию не включаются прочие ткани, используемые в производстве шин, а также материалы из пряжи, не удовлетворяющей условиям примечания 6 к разделу XI (группа 54 или товарные позиции 5903 или 5906 в зависимости от конкретного случая).

5903 Текстильные материалы, пропитанные, с покрытием или дублированные пластмассами, кроме материалов товарной позиции 5902:

5903 10 - поливинилхлоридом

5903 20 - полиуретаном

5903 90 - прочие

В данную товарную позицию включаются текстильные материалы, пропитанные, с покрытием или дублированные пластмассами (например, поливинилхлоридом).

Эти изделия рассматриваются в данной товарной позиции независимо от их поверхностной плотности и природы пластмассы (плотной или пористой) при условии, что:

(1) В случае пропитанных материалов или с покрытием пропитку или покрытие можно обнаружить невооруженным глазом, при этом не принимается во внимание какое-либо последующее изменение в цвете.

Текстильные материалы, в которых пропитка или покрытие не видны невооруженным глазом или могут быть обнаружены только по последующему изменению в цвете, обычно включаются в группы 50 - 55, 58 или 60. Примерами таких материалов могут служить материалы, пропитанные веществами, служащими исключительно для придания им малосминаемости, молестойкости, безусадочности или водонепроницаемости (например, водоотталкивающий габардин и поплин). Текстильные материалы, частично покрытые пластмассами и с рисунками, полученными этими способами обработки, также включаются в группы 50 - 55, 58 или 60.

(2) Эти изделия нежесткие, то есть они могут без излома быть согнутыми вручную вокруг цилиндра диаметром 7 мм при температуре 15 - 30 °С.

(3) Текстильный материал не полностью заделан внутрь пластмассы и не полностью покрыт ею с двух сторон.

Изделия, не отвечающие приведенным выше требованиям пункта (2) или (3), обычно включаются в группу 39. Однако текстильный материал, покрытый с двух сторон пластмассами так, что покрытие не может быть видно невооруженным глазом или может быть обнаружено только по последующему изменению цвета, обычно включается в группы 50 - 55, 58 или 60. За исключением текстильных изделий товарной позиции 5811, текстильные материалы в сочетании с плитами, листами или полосами или лентами пористых пластмасс, в которых текстильный материал используется только для армирования, также включены в группу 39 (см. общие положения к группе 39, часть под названием "Пластмассы в сочетании с текстильными материалами", предпоследний пункт).

Дублированные текстильные материалы данной товарной позиции не следует путать с материалами, которые просто собраны слоями с помощью полимерного клеящего вещества. Эти материалы, у которых в поперечном сечении не видна пластмасса, обычно входят в группы 50 - 55.

Во многих текстильных материалах, включенных в данную товарную позицию, пластмасса, обычно цветная, образует поверхностный слой, который может быть гладким или тисненым для имитации, например, поверхности натуральной кожи (ткань, обработанная под кожу).

В данную товарную позицию также включаются материалы (кроме материалов товарной позиции 5902), пропитанные погружением для улучшения их адгезии с резиной, и материалы, на которые распылением наносятся видимые частицы термопластичного материала, способные создавать связь с другими тканями или материалами при воздействии тепла и давления.

В данную товарную позицию также включаются текстильные материалы из пряжи, плоских или аналогичных нитей, пропитанные, с покрытием или с оболочкой из пластмассы товарной позиции 5604.

Материалы данной товарной позиции используются для разных целей, включая мебельные материалы, для изготовления сумок и дорожных товаров, одежды, комнатных туфель, игрушек и т.д., для книжных переплетов, в качестве клейкой ленты, в производстве электрического оборудования и т.д.

В данную товарную позицию также не включаются:

(а) стеганые текстильные изделия товарной позиции 5811;

(б) текстильные материалы, покрытые пластмассами, используемые в качестве напольных покрытий (товарная позиция 5904);

(в) текстильные материалы, пропитанные или с покрытием, имеющие характер настенных покрытий (товарная позиция 5905);

(г) текстильные материалы, пропитанные, с покрытием или дублированные пластмассами, изготовленные согласно описанию в части (II) общих положений к разделу XI.

5904 Линолеум, не выкроенный или выкроенный по форме; напольные покрытия на текстильной основе, не выкроенные или выкроенные по форме:

5904 10 - линолеум

5904 90 - прочие

(1) Линолеум.

Линолеум состоит из текстильной подложки (обычно из джутового холста, иногда из хлопчатобумажной ткани и т.д.), покрытой с одной стороны плотной пастой, состоящей из окисленного льняного масла, смол, клеящих веществ и наполнителей (обычно молотая пробка, но иногда опилки или древесная мука); в большинстве случаев в пасту добавляют цветные пигменты. Линолеум может быть одноцветным или с рисунком, причем во втором случае рисунки получаются печатанием или в случае мозаичного линолеума - применением различных цветных паст.

Когда паста включает молотую пробку, но отсутствует пигмент, то получается так называемый "пробковый ковер". Этот материал не следует путать с коврами с текстильной подложкой или с другими изделиями из агломерированной пробки товарной позиции 4504, в которых не используется смесь для линолеума, описанная выше, и которые обычно грубее и менее гибкие.

Линолеум выпускается различной толщины и используется как напольное покрытие, а также как покрытие для стен, полок и т.д.

В данную товарную позицию также включаются текстильные материалы, в основном хлопчатобумажные ткани, покрытые пастой для линолеума без пигментов. Эти изделия имеют внешний вид пробки и применяются в производстве стелек для обуви.

(2) Напольные покрытия на текстильной основе.

Эти напольные покрытия достаточно жесткие, износоустойчивые, состоящие из текстильной основы (включая войлок или фетр), покрытой с одной стороны так, что основа не видна. Смесь обычно состоит из масла и мела, которые после нанесения на основу закрашиваются. Напольные покрытия могут также состоять из толстого слоя пластмассы (например, поливинилхлорида) или даже просто из нескольких слоев краски, наложенных непосредственно на текстильную подложку.

Во многих случаях изделия данной товарной позиции также покрыты с изнаночной стороны для их усиления. Они включаются в данную товарную позицию независимо от того, свернуты ли они в рулоны или выкроены по форме, готовой к употреблению.

В данную товарную позицию не включаются листы и плиты из смеси для линолеума и напольные покрытия без подложки; они классифицируются в соответствии с материалами, из которых они изготовлены (группы 39, 40, 45 и т.д.).

В данную товарную позицию также не включаются стельки для обуви (товарная позиция 6406).

5905 Настенные покрытия из текстильных материалов

В данную товарную позицию включаются настенные покрытия из текстильных материалов, отвечающие определению примечания 3 к группе 59, то есть изделия в рулонах шириной не менее 45 см, предназначенные для отделки стен или потолка и состоящие из текстильного материала, закрепленного на подложке из любого материала (например, бумаги) или обработанного с изнаночной стороны (пропитанного или с нанесенным слоем для приклеивания).

В данную товарную позицию включаются:

(1) Параллельно проложенные нити, ткани, войлок или фетр, трикотажные полотна машинного или ручного вязания (включая вязально-прошивные полотна), закрепленные на подложке из любого материала.

(2) Параллельно проложенные нити, ткани или кружева на тонком слое пластмассы, закрепленные на подложке из любого материала.

(3) Параллельно проложенные нити (верхний слой), закрепленные тамбурной строчкой на тонком нетканом материале (средний слой), приклеенные к подложке из любого материала.

(4) Полотно из текстильных волокон (верхний слой) с наложенными на него группами нитей (средний слой), соединенные между собой тамбурной строчкой и приклеенные к подложке из любого материала.

(5) Нетканые материалы, поверхность которых покрыта текстильным пухом (имитация замши), приклеенные к подложке из любого материала.

(6) Ткани, украшенные рисунками ручной работы, прикрепленные к подложке из любого материала.

Текстильная поверхность настенных покрытий данной товарной позиции может быть цветной, напечатанной или украшенной любым другим способом и в тех случаях, когда есть подложка, она может покрывать поверхность подложки целиком или частично.

В данную товарную позицию не включаются:

(а) настенные покрытия из пластмасс, как указано в примечании 9 к группе 39 (товарная позиция 3918);

(б) настенные покрытия из бумаги или бумаги, покрытой пластмассой, с поверхностью, непосредственно украшенной текстильным пухом или пылью (товарная позиция 4814);

(в) ткани, покрытые текстильным пухом, имеющие или не имеющие дополнительную подложку, или пропитанные или непропитанные, или с покрытием для приклеивания или без такого покрытия (товарная позиция 5907).

5906 Текстильные материалы прорезиненные, кроме материалов товарной позиции 5902:

5906 10 - клейкие ленты шириной не более 20 см

- прочие:

5906 91 -- трикотажные машинного или ручного вязания

5906 99 -- прочие

В данную товарную позицию включаются:

(А) Текстильные материалы, пропитанные, покрытые или дублированные резиной, включая пропитку погружением (кроме материалов товарной позиции 5902), с поверхностной плотностью:

(1) не превышающей 1500 г/м², независимо от соотношения текстильного материала и резины; или

(2) превышающей 1500 г/м², содержащие более 50 мас.% текстильного материала.

Эти прорезиненные материалы в основном используются для изготовления водонепроницаемой одежды, специальной одежды, защищающей от радиации, пневматических изделий, оборудования для кемпингов, санитарных изделий и т.д.

Некоторые обивочные материалы с легким покрытием из каучукового латекса на одной стороне необязательно водонепроницаемые, тем не менее включаются в данную товарную позицию.

Эти материалы нельзя путать с материалами, состоящими из слоев, соединенных резиновым клеем, такими, которые используются для обивки пассажирских вагонов или в обувной промышленности. В поперечном сечении последних материалов не видно резины, и они обычно включаются в группы 50 - 55.

(Б) Ткани, изготовленные из пряжи, плоских или аналогичных нитей, пропитанных, с покрытием или с оболочкой из резины, товарной позиции 5604.

(В) Безуточные материалы, состоящие из параллельных текстильных нитей, соединенных проклеиванием или каландрированием с резиной, независимо от их поверхностной плотности. Подобные материалы применяются при изготовлении шин, резиновых шлангов, конвейерных лент или приводных ремней, или бельтинга и т.д.

(Г) Клейкая лента, включая электрическую изоляционную ленту с подложкой из текстильного материала, как предварительно прорезиненная, так и не прорезиненная, и клейкая за счет резины.

В данную товарную позицию не включаются:

(а) клейкие ленты, пропитанные или покрытые фармацевтическими веществами или расфасованные в формы или упаковки для розничной продажи, предназначенные для

использования в медицине, хирургии, стоматологии или ветеринарии (товарная позиция 3005);

(б) прорезиненные материалы, описанные выше в пункте (А) (2), но содержащие не более 50 мас.% текстильного материала (товарная позиция 4005 или 4008);

(в) плиты, листы или полосы или ленты из пористой резины в сочетании с текстильным материалом, где текстильный материал служит только для целей армирования (товарная позиция 4008); что касается критерия для отличия данных изделий от аналогичных изделий товарной позиции 5906 - см. пункт (А) пояснений к товарной позиции 4008;

(г) конвейерные ленты или приводные ремни, или бельтинг, обычно состоящие из каркаса, покрытого несколькими слоями текстильного материала (прорезиненного или непрорезиненного), покрытого вулканизированной резиной (товарная позиция 4010);

(д) ковры, линолеум и прочие напольные покрытия на резиновой основе, что обеспечивает большую эластичность и лучший контакт с полом (группа 57 или товарная позиция 5904 в зависимости от конкретного случая);

(е) стеганые текстильные изделия товарной позиции 5811;

(ж) текстильные материалы (с войлочной подкладкой или без таковой), состоящие из нескольких слоев материала в сочетании с резиной и вулканизированных под давлением, применяемые для изготовления игольчатой ленты, лаппинга или других аналогичных изделий, используемых для технических целей, включая узкие ткани, изготовленные из вельвета, пропитанного резиной, для покрытия ткацких навоев, товарной позиции 5911;

(з) прорезиненные ткани, изготовленные согласно описанию в части (II) общих положений к разделу XI (в основном группы 61 - 63).

5907 Текстильные материалы, иным способом пропитанные или покрытые; расписанные холсты, являющиеся театральными декорациями, задниками для художественных студий, или аналогичные

(I) ТЕКСТИЛЬНЫЕ МАТЕРИАЛЫ, ИНЫМ СПОСОБОМ ПРОПИТАННЫЕ ИЛИ ПОКРЫТЫЕ

В данную категорию включаются текстильные материалы (за исключением относящихся к товарным позициям 5901 - 5906), пропитанные, с покрытием, при условии, что пропитка или покрытие видны невооруженным глазом, при этом не принимается во внимание какое-либо последующее изменение цвета.

Текстильные материалы, в которых пропитка или покрытие не видны либо становятся видимыми только в результате изменения цвета, и материалы, обработанные составами на основе крахмалистых или аналогичных веществ, в данную товарную позицию не включаются (см. примечание 5 к данной группе); они обычно включаются в группы 50 - 55, 58 или 60. Примерами таких исключенных материалов

служат те, которые пропитаны клеем, крахмалом или аналогичными аппретами (например, органди, муслин) или веществами, предназначенными исключительно для придания им несминаемости, молестойкости, безусадочности или водонепроницаемости (например, водоотталкивающий габардин или поплин).

Сюда включаются:

(А) Материалы, покрытые гудроном, битумом или аналогичными материалами, используемые для производства брезента или упаковочных материалов.

(Б) Материалы, покрытые воском.

(В) Материалы тонкие, покрытые или пропитанные составом на основе натуральной смолы или камфоры, или непромокаемые ткани, полученные пропиткой маслом или с масляным покрытием (иногда известные как "тафта сирэ").

(Г) Материалы текстильные прочие, покрытые или пропитанные маслом или какими-либо составами на основе высыхающих масел.

В данную категорию включается клеенка, которая состоит из ткани, обычно из хлопчатобумажной или льняной пряжи, покрытой с одной или с обеих сторон пастой, в основном состоящей из окисленного льняного масла, наполнителей и красящего вещества.

Сюда также включаются упаковочные ткани, прочные, грубые ткани из пеньковой, джутовой, хлопчатобумажной, льняной пряжи или химических нитей, которым приданы водонепроницаемые свойства благодаря толстому покрытию из смеси высыхающего масла и ламповой сажи.

(Д) Материалы, покрытые силикатами для придания им огнестойкости (например, для огнеупорных экранов).

(Е) Материалы, полностью покрытые равномерным цветным слоем краски или металлического порошка.

(Ж) Материалы, поверхность которых покрыта клеем (резиновым или другим клеем), пластмассами, резиной или другими материалами и на которую нанесен распылением тонкий слой другого материала:

(1) Текстильных пуха или пыли для получения имитации замши. (Ткани, полученные аналогичным способом, с более длинными текстильными волокнами в данную товарную позицию не включаются, если они имеют вид искусственного меха товарной позиции 4304.) Материалы, покрытые текстильным пухом или пылью для получения имитации ворса (например, вельвет-корда), включаются в данную товарную позицию.

(2) Порошкообразной пробки (например, для настенных покрытий).

(3) Порошка или мелких гранул стекла (например, "микросферы" для кинематографических экранов).

(4) Порошкообразной слюды.

(3) Материалы, пропитанные мастикой на основе вазелина или другими мастиками, используемые как уплотняющий слой при вставке стекол, обеспечения водонепроницаемости кровли, ремонта водоотводов и т.д.

В данную товарную позицию не включаются разрисованные материалы с узором, нарисованным или полученным покрытием (например, текстильной пылью, - см. примечание 5 к данной группе) (в основном товарная позиция 5905 или группы 50 - 55, 58 или 60).

В данную товарную позицию также не включаются:

(а) промасленный шелк и другие аналогичные промасленные материалы, расфасованные в формы или упаковки для розничной продажи, предназначенные для использования в медицине, хирургии или ветеринарии; лечебные пластыри и бинты; покрытый гипсом перевязочный материал, расфасованный в формы или упаковки для розничной продажи (товарная позиция 3005);

(б) сенсibilизированные текстильные материалы (товарные позиции 3701 - 3704);

(в) фанерованное дерево на подложке из текстильных материалов (товарная позиция 4408);

(г) пропитанные или покрытые материалы, изготовленные согласно описанию в части (II) общих положений к разделу XI;

(д) загрунтованный холст для живописи (товарная позиция 5901);

(е) линолеум и прочие изделия товарной позиции 5904;

(ж) природный или искусственный абразивный порошок или зерно на тканой текстильной подложке (товарная позиция 6805);

(з) плиты кровельные, состоящие из слоя текстильного материала, полностью заделанного внутрь или покрытого с двух сторон слоем асфальта или аналогичного материала (товарная позиция 6807);

(и) металлическая фольга на подложке из текстильных материалов (как правило, раздел XIV или XV).

(II) РАСПИСАННЫЕ ХОЛСТЫ, ЯВЛЯЮЩИЕСЯ ТЕАТРАЛЬНЫМИ ДЕКОРАЦИЯМИ, ЗАДНИКАМИ ДЛЯ ХУДОЖЕСТВЕННЫХ СТУДИЙ, ИЛИ АНАЛОГИЧНЫЕ

В данную категорию входят куски холста или аналогичных текстильных материалов, расписанные для внутренних или внешних декораций сцены или с декоративными эффектами, которые обычно используют для оформления сцены в театрах или как задники в фото- и киностудиях и т.д. Они могут быть вырезаны по форме, в рулонах или смонтированы на деревянных или металлических рамах.

5908 Текстильные фитили, тканые, плетеные или трикотажные для ламп, керосинок, зажигалок, свечей или аналогичных изделий; калильные сетки для газовых фонарей и трубчатое трикотажное полотно для калильных сеток газовых фонарей, пропитанное или непропитанное

(А) Текстильные фитили.

В данную товарную позицию включаются фитили, представляющие собой куски плоского, круглого или трубчатого полотна обычно из хлопковых волокон, тканого, трикотажного или плетеного. Фитили бывают разного размера и формы в зависимости от того, используются они для свечей или механических зажигалок, и более крупного размера - для керосиновых ламп, керосинок и т.д.

Фитили рассматриваются в данной товарной позиции независимо от того, нарезаны они по размеру или нет, снабжены ли они проволокой или металлическими шпильками для облегчения их установки или нет.

В данную товарную позицию не включаются:

(а) тонкие восковые свечи (товарная позиция 3406);

(б) огнепроводные шнуры и детонирующие шнуры (товарная позиция 3603);

(в) фитили, изготовленные скручиванием или сдваиванием текстильных нитей, бечевки, веревок и т.д. Подобные фитили включаются как пряжа в группы 50 - 55 или как бечевки, веревки и т.д. в товарную позицию 5607;

(г) фитили из стекловолокна (товарная позиция 7019).

(Б) Трубчатое трикотажное полотно для калильных сеток газовых фонарей.

Полотно для калильных сеток газовых фонарей представляет собой плотное трикотажное узкое трубчатое полотно обычно из волокна рами, хлопчатобумажной или вискозной пряжи и включается в данную товарную позицию независимо от того, пропитано ли оно или нет химикатами (особенно нитратом тория или церия).

(В) Калильные сетки для газовых фонарей.

Калильные сетки для газовых фонарей, включаемые в данную товарную позицию, могут быть полуготовыми (то есть состоящими из короткого цилиндра или мешка, изготовленного из материала, пропитанного или не пропитанного химикатами, указанными в приведенном выше пункте (Б)) или готовыми, то есть когда после обжига, необходимого для удаления текстильной основы и превращения нитратов в оксиды, в виде первоначального текстильного материала, калильные сетки пропитываются коллодием, чтобы обеспечить стабильность до применения. Они включаются в данную товарную позицию независимо от того, имеют ли асбестовую нить или нет или снабжены каркасом или нет.

5909 Текстильные шланги и аналогичные текстильные трубки с подкладкой, обшивкой или с принадлежностями из других материалов или без них

В данную товарную позицию включаются шланги, то есть пожарные шланги и аналогичные рукава из текстильного материала, используемые для перемещения жидкостей. Эти шланги обычно изготавливаются из тяжелой плотной ткани, из хлопчатобумажной, льняной, пеньковой пряжи или химических нитей, тканые или сшитые в форме труб. Они могут быть покрыты или непокрыты или пропитаны или не пропитаны маслом, смолой или химическими составами.

Текстильные шланги также рассматриваются в данной товарной позиции, если они внутри покрыты резиной или пластмассами, армированы металлом (то есть со спиралью из металлической проволоки) или если они имеют нетекстильные принадлежности, как, например, фитинги для присоединения одной секции к другой, распылители и т.д.

Трубы, шланги и рукава из вулканизированной резины с внутренним усилением из текстильного материала или покрытые чехлом из тонкого текстильного материала должны включаться в товарную позицию 4009.

5910 Ленты конвейерные или ремни приводные, или бельтинг, из текстильных материалов, пропитанных или непропитанных, с покрытием или без покрытия, дублированных или недублированных пластмассами или армированных металлом или прочим материалом

Эти конвейерные ленты или приводные ремни, или бельтинг используются для передачи усилия или для транспортировки изделий. Они обычно бывают ткаными или плетеными из пряжи из шерстяных, хлопковых, химических волокон и т.д. Они разной ширины и могут быть в виде двух или более слоев материала, выработанных или соединенных; они иногда вырабатываются с коротким петельным ворсом на поверхности или с рубчатыми краями. Они могут быть пропитаны льняным маслом, стокгольмской смолой и т.д. и могут быть покрыты лаком, свинцовым суриком и т.д. для защиты от атмосферных воздействий, кислотных паров и др.

В данную товарную позицию также включаются ремни и бельтинг, изготовленные из химических нитей, в частности, полиамидных, с покрытием или дублированные пластмассами.

Они также могут быть усилены лентами или нитями из металла или кожи.

В соответствии с примечанием 6 к данной группе бельтинг толщиной менее 3 мм в данную товарную позицию не включается; он рассматривается в группах 50 - 55, как узкая ткань (товарная позиция 5806), как плетеная тесьма (товарная позиция 5808) и т.д. Конвейерные ленты или приводные ремни (то есть куски бельтинга, отрезанные по размеру, и с концами, либо соединенными вместе, либо имеющими крепежные детали для их соединения) включаются в данную товарную позицию независимо от толщины материала.

В данную товарную позицию также включаются приводные ремни из текстильного каната или корда, готовые для применения; они могут быть бесконечными по длине или с соединенными концами.

В данную товарную позицию также не включаются:

(а) конвейерные ленты или приводные ремни, или бельтинг, которые поставляются вместе с машинами или аппаратами, для которых они предназначены, независимо от того, смонтированы они или не смонтированы (рассматриваются с этими машинами или аппаратами - например, раздел XVI);

(б) ремни или бельтинг из текстильного материала, пропитанного, с покрытием или дублированного резиной, либо из текстильной пряжи или корда, пропитанных, с покрытием или с оболочкой из резины (товарная позиция 4010; см. примечание 6 (б) к данной группе).

5911 Текстильные материалы и изделия для технических целей, упомянутые в примечании 7 к данной группе (+):

5911 10 - текстильные материалы, войлок или фетр и ткани с войлочной подкладкой, с покрытием или дублированные резиной, кожей или другим материалом, применяемые для игольчатой ленты, и аналогичные материалы, используемые для прочих технических целей, включая узкие ткани, изготовленные из вельвета, пропитанного резиной, для покрытия ткацких навоев

5911 20 - ситоткань в готовом или неготовом виде

- текстильные материалы и войлок или фетр, бесконечные или с соединительными приспособлениями, применяемые в бумагоделательных или аналогичных машинах (например, для целлюлозы или асбестоцемента):

5911 31 -- с поверхностной плотностью менее 650 г/м²

5911 32 -- с поверхностной плотностью 650 г/м² или более

5911 40 - ткани фильтровальные, используемые в прессах для отжима масла или для аналогичных целей, включая ткани, изготовленные из человеческого волоса

5911 90 - прочие

Текстильные материалы и изделия данной товарной позиции обладают особыми свойствами, которые определяют их применение в различных машинах, аппаратах, оборудовании или приборах или в качестве инструментов или их частей.

В данную товарную позицию, в частности, входят все текстильные изделия, которые не включаются в прочие товарные позиции и относятся к товарной позиции 5911 специальными указаниями в Номенклатуре (например, примечание 1 (д) к разделу XVI). Однако следует отметить, что некоторые текстильные части и принадлежности изделий раздела XVII, такие как ремни безопасности, фасонная обивка по форме салона автомобиля и изоляционные панели (товарная позиция 8708), коврики для автомобилей (группа 57), не включаются в данную товарную позицию.

(А) ТЕКСТИЛЬНЫЕ МАТЕРИАЛЫ И ДРУГИЕ ТЕКСТИЛЬНЫЕ ИЗДЕЛИЯ ДЛЯ ТЕХНИЧЕСКИХ ЦЕЛЕЙ В КУСКЕ, РАЗРЕЗАННЫЕ ДО НУЖНОЙ ДЛИНЫ ИЛИ ПРОСТО НАРЕЗАННЫЕ В ВИДЕ ПРЯМОУГОЛЬНИКОВ (ВКЛЮЧАЯ КВАДРАТЫ)

При условии, что эти изделия не имеют свойств изделий, включенных в товарные позиции 5908 - 5910, они рассматриваются в данной товарной позиции (а не в какой-либо другой товарной позиции раздела XI) в куске, разрезанные до нужной длины или просто нарезанные в виде прямоугольников (включая квадраты)

В данную группу включаются только текстильные материалы и другие текстильные изделия, указанные в примечании 7 (а) к данной группе и перечисленные ниже, в пунктах (1) - (6).

(1) Текстильные материалы, войлок или фетр и ткани с войлочной подкладкой, с покрытием или дублированные резиной, кожей или другим материалом (например, пластмассой), применяемые для игольчатой ленты, и аналогичные материалы, используемые для прочих технических целей, включая узкие ткани, изготовленные из вельвета, пропитанного резиной, для покрытия ткацких навоев.

(2) Ситоткани. Эти ткани пористые (например, с ажурным, перевивочным или полотняным переплетением) с геометрически точными по размеру и форме ячейками (обычно квадратными), которые не должны деформироваться во время использования. Они в основном применяются для просеивания (например, муки, абразивных порошков, порошкообразных пластмасс, кормов для скота), для фильтрования или для изготовления сетчатых шаблонов для печатания. Ситоткани обычно изготавливаются из необесклеенной шелковой нити высокой крутки или синтетической комплексной нити.

(3) Фильтровальная ткань (или иглопробивное фильтровальное полотно), пропитанная или непропитанная, используемая в прессах для отжима масла или для аналогичных целей (например, на сахарных или пивоваренных заводах) и для очистки газа или для аналогичных технических целей в промышленных пылеулавливающих системах. В данную товарную позицию включаются маслофильтровальные ткани, некоторые толстые, тяжелые ткани из шерсти или тонкого волоса других животных и некоторые неотбеленные ткани из синтетических нитей (например, нейлоновых) более тонких, чем вышеупомянутые, но плотного переплетения и с характерной для них жесткостью. В нее также включаются аналогичные фильтровальные ткани из человеческого волоса.

(4) Плоские ткани с несколькими системами основных или уточных нитей с последующей валкой или без таковой, пропитанные или непропитанные или покрытые или непокрытые, используемые в машиностроении или для других технических целей.

(5) Текстильные материалы, усиленные металлом, используемые для технических целей; металлическая нить (голый металл, проволока, обкрученная или оплетенная текстильной пряжей и т.д.) может, например, быть введена в процессе ткачества (в частности, как основная нить) или проложена между слоями материала.

Однако войлок или фетр, усиленный металлом, в данную товарную позицию не включается (товарная позиция 5602).

(6) Шнуры, плетеная тесьма и аналогичные изделия, используемые в промышленности как уплотняющие и смазывающие материалы; они обычно квадратного сечения, покрытые или пропитанные жиром, графитом, тальком и т.д., и иногда усилены металлом. Шнуры и т.д., непокрытые или непропитанные, включаются

в данную товарную позицию при условии, что они легко различимы как изделия, используемые в промышленности в качестве уплотняющих и смазывающих материалов

(Б) ТЕКСТИЛЬНЫЕ ИЗДЕЛИЯ, ИСПОЛЬЗУЕМЫЕ ДЛЯ ТЕХНИЧЕСКИХ ЦЕЛЕЙ

Все текстильные изделия, используемые для технических целей (кроме изделий товарных позиций 5908 - 5910), включаются в данную товарную позицию и никуда больше в разделе XI (см. примечание 7 (б) к данной группе), например:

(1) Все материалы, указанные в пункте (А), в готовом виде (нарезаны по форме, собраны сшиванием и т.д.), например, фильтровальные ткани для прессов для отжима масла, изготовленные путем соединения нескольких кусков ткани; ситоткань, нарезанная по форме, отделанная лентами или имеющая металлические глазки, или ткань, натянутая на раму, используемая для сетчатых шаблонов для печатания.

(2) Текстильные материалы и войлок или фетр, бесконечные или соединенные определенным способом, используемые в бумагоделательных или аналогичных машинах (например, для целлюлозы или асбестоцемента) (исключая ремни для машин товарной позиции 5910).

(3) Изделия, полученные из соединенных спиралей мононитей и имеющие такое же применение, что и текстильные материалы и войлок или фетр, используемые в бумагоделательных и аналогичных машинах, указанные выше, в пункте (2).

(4) Прокладки и диафрагмы для насосов, двигателей и т.д. и шайбы (за исключением тех, которые включены в товарную позицию 8484).

(5) Диски, рукава и подушечки, применяемые в машинах для полировки обуви и прочих машинах.

(6) Мешки текстильные для прессов для отжима масла.

(7) Шнуры, нарезанные на отрезки, с узлами, петлями или металлическими или стеклянными глазками для использования на жаккардовых машинах или других ткацких станках.

(8) Гонки ткацкие.

(9) Мешки для пылесосов, фильтровальные мешки для воздухоочистительной установки, масляные фильтры для двигателей и т.д.

Текстильные изделия данной товарной позиции могут включать в себя принадлежности из других материалов при условии, что изделия остаются в основном изделиями из текстильных материалов.

Пояснение к субпозиции.

Субпозиция 5911 90

Изделия, полученные из соединенных спиралей мононитей и имеющие то же применение, что и текстильные материалы и войлок или фетр в бумагоделательных или

подобных им машинах, включаются в данную субпозицию, а не в субпозицию 5911 31 или 5911 32.

Группа 61

Предметы одежды и принадлежности к одежде, трикотажные машинного или ручного вязания

Примечания:

1. В данную группу включаются только готовые трикотажные изделия машинного или ручного вязания.

2. В эту группу не включаются:

(а) изделия товарной позиции 6212;

(б) одежда, бывшая в употреблении, или прочие изделия, бывшие в употреблении, товарной позиции 6309; или

(в) ортопедические приспособления, хирургические ремни, бандажи или аналогичные изделия (товарная позиция 9021).

3. В товарных позициях 6103 и 6104:

(а) термин "костюм" означает набор одежды, составленный из двух или трех предметов, изготовленных с лицевой стороны из идентичного полотна, и включающий:

- один пиджак или жакет, лицевая сторона которых, за исключением рукавов, состоит из четырех или более деталей, предназначенные для верхней части тела, возможно, со строгим жилетом в качестве дополнения, полочки которого выполнены из того же материала, что и лицевая сторона других компонентов набора, а спинка выполнена из того же материала, что и подкладка пиджака или жакета; и

- один предмет одежды, предназначенный для нижней части тела и представляющий собой брюки, бриджи или шорты (кроме купальных), юбку или юбку-брюки без лямок или нагрудников.

Все компоненты "костюма" должны быть выполнены из полотна одинаковых переплетения, цвета и состава; они также должны быть единого фасона и соответствующего или совместимого размера. Однако эти компоненты могут иметь кант (полоску материала, втачанную в шов) из другого материала.

Если несколько отдельных предметов одежды, предназначенных для нижней части тела (например, две пары брюк или брюки и шорты, или юбка или юбка-брюки и брюки), представлены вместе, то компонентом костюма, предназначенным для нижней части тела, должна быть одна пара брюк или, в случае костюмов женских или для девочек, - юбка или юбка-брюки, прочие предметы одежды классифицируются отдельно.

Термин "костюм мужской" означает следующие наборы предметов одежды независимо от того, удовлетворяют они или нет всем вышеуказанным условиям:

- утренний костюм, состоящий из однотонного пиджака (визитки) с закругленными внизу полами и полосатых брюк;

- вечерний костюм (фрак) обычно из черного материала, у которого пиджак, относительно короткий спереди, не застегивается и имеет узкие полы, укороченные спереди до бедер и свисающие сзади фалдами;

- костюм, в котором смокинг - пиджак того же фасона, что и обычные пиджаки (при этом сорочка, возможно, остается более открытой спереди), но имеющий лацканы из блестящего натурального или искусственного шелка.

(б) термин "комплект" означает набор одежды (кроме костюмов и изделий товарной позиции 6107, 6108 или 6109), состоящий из нескольких предметов, изготовленных из идентичного полотна, предназначенный для розничной продажи и включающий:

- один предмет одежды, предназначенный для верхней части тела, за исключением пуловеров, которые могут быть вторым предметом одежды для верхней части тела в случае комплектов-двоек, и жилетов, которые также могут быть вторым предметом одежды для верхней части тела; и

- один или два различных предмета одежды, предназначенных для нижней части тела и представляющих собой брюки, комбинезоны с нагрудниками и лямками, бриджи, шорты (кроме купальных), юбку или юбку-брюки.

Все компоненты комплекта должны быть из полотна одинакового переплетения, вида, цвета и состава; они также должны быть соответствующего или совместимого размера. Термин "комплект" не относится к спортивным или лыжным костюмам товарной позиции 6112.

4. В товарные позиции 6105 и 6106 не включается одежда с карманами ниже талии, с эластичным поясом или другими средствами затягивания на нижней части одежды или одежда, имеющая плотность вязки в среднем менее 10 петель на 1 линейный сантиметр в каждом направлении, рассчитанную на площади размером не менее 10 см x 10 см. В товарную позицию 6105 не включается одежда без рукавов.

5. Товарная позиция 6109 не включает одежду с продернутым шнуром, эластичным поясом или с другими средствами затягивания на нижней части одежды.

6. В товарной позиции 6111:

а) термин "детская одежда и принадлежности к детской одежде" означает изделия для детей ростом не более 86 см;

б) изделия, которые, на первый взгляд, могут быть включены как в товарную позицию 6111, так и в другие товарные позиции данной группы, должны включаться в товарную позицию 6111.

7. В товарной позиции 6112 термин "лыжные костюмы" означает одежду или наборы предметов одежды, которые по внешнему виду и фактуре материала можно идентифицировать как предназначенные главным образом для катания на лыжах (беговых или горных). Они состоят из:

(а) "лыжного комбинезона", то есть из одного предмета одежды, предназначенного для верхней и нижней частей тела; в дополнение к рукавам и воротнику лыжный комбинезон может иметь карманы или штрипки; или

(б) "лыжного комплекта", то есть набора одежды, составленного из двух или трех предметов одежды, предназначенного для розничной продажи и включающего:

- один предмет одежды, такой как куртка с капюшоном, ветровка, штормовка или аналогичное изделие с застежкой-молнией, возможно с дополнительной безрукавкой, и
- одну пару брюк, которые могут быть выше или не выше талии, одну пару бриджей или один комбинезон с нагрудником и лямками.

"Лыжный комплект" может также состоять из комбинезона, аналогичного тому, который упомянут выше в пункте (а), и стеганой безрукавки, надеваемой на комбинезон.

Все компоненты "лыжного комплекта" должны быть выполнены из полотна одинаковых переплетения, вида и состава, одного или разных цветов; они также должны быть соответствующего или совместимого размера.

8. Предметы одежды, которые, на первый взгляд, могут быть включены как в товарную позицию 6113, так и в другие товарные позиции этой группы, за исключением товарной позиции 6111, включаются в товарную позицию 6113.

9. Предметы одежды этой группы, предназначенные для застегивания спереди слева направо, должны рассматриваться как одежда мужская или для мальчиков, а предметы одежды, предназначенные для застегивания спереди справа налево, - как одежда женская или для девочек. Эти правила не применяются, если покроем одежды однозначно указывает, что она предназначена для одного или другого пола.

Предметы одежды, которые не могут быть однозначно отнесены к одежде мужской или для мальчиков или к одежде женской или для девочек, должны относиться к товарным позициям, включающим одежду женскую или для девочек.

10. Изделия данной группы могут быть изготовлены из металлической нити.

ОБЩИЕ ПОЛОЖЕНИЯ

В данную группу включаются готовые трикотажные предметы одежды машинного или ручного вязания мужские, для мальчиков, женские или для девочек и готовые трикотажные машинного или ручного вязания принадлежности к одежде. В нее входят также готовые трикотажные машинного или ручного вязания части одежды или принадлежностей к одежде. Однако не включаются бюстгальтеры, пояса, корсеты, подтяжки, подвязки или аналогичные изделия или их части трикотажные машинного или ручного вязания (товарная позиция 6212).

На классификацию товаров в данной группе не влияет наличие частей или принадлежностей к одежде, например, из тканей, меха, перьев, кожи, пластмасс или металла. Однако если эти материалы служат не только для отделки, то изделия

классифицируются согласно соответствующим примечаниям к группам (в частности, примечанию 4 к группе 43 и примечанию 2 (б) к группе 67, определяющим наличие меха и перьев, соответственно) или в соответствии с Основными правилами интерпретации.

Изделия с электрическим подогревом включаются в данную группу.

Согласно примечанию 9 к данной группе предметы одежды, предназначенные для застегивания спереди слева направо, должны рассматриваться как одежда мужская или для мальчиков, а предметы одежды, предназначенные для застегивания спереди справа налево, - как одежда женская или для девочек.

Эти правила не применяются, если покроем одежды однозначно указывает, что она предназначена для людей одного или другого пола. Предметы одежды, которые не могут быть однозначно отнесены к одежде мужской или для мальчиков или к одежде женской или для девочек, должны относиться к товарным позициям, включающим одежду женскую или для девочек.

Рубашки и блузоны относятся к предметам одежды, предназначенным для верхней части тела, с длинными или короткими рукавами, полным или частичным разрезом, начинающимся от горловины. Они могут также иметь карманы, но только расположенные выше талии, и воротник.

Согласно примечанию 14 к разделу XI предметы одежды разных товарных позиций должны рассматриваться в своих товарных позициях, даже если они представлены в наборах для розничной продажи. Это, однако, не относится к предметам одежды, представленным в наборах, специально указанных в текстах товарных позиций, например, к костюмам, пижамам, купальным костюмам. Необходимо отметить, что согласно примечанию 14 к разделу XI термин "предметы одежды из текстильных материалов" означает предметы одежды товарных позиций 6101 - 6114.

В данную группу также включаются незавершенные или некомплектные изделия, описанные в ней, включая трикотажные полотна машинного или ручного вязания определенной формы для изготовления таких изделий. Если такие изделия имеют основные признаки завершенных или комплектных изделий, то они включаются в те же товарные позиции, что и готовые изделия. Однако части одежды или принадлежностей к одежде трикотажные ручного вязания (кроме изделий товарной позиции 6212) включаются в товарную позицию 6117.

Предметы одежды, принадлежности к одежде или их части, вязанные машинным или ручным способом по форме, представленные в виде отдельных изделий или в виде нескольких соединенных по длине изделий, считаются готовыми изделиями (примечания 7 (б) и 7 (ж) к разделу XI).

В данную группу также не включаются:

(а) предметы одежды и принадлежности к одежде товарной позиции 3926, 4015, 4203 или 6812;

(б) куски трикотажного полотна машинного или ручного вязания, которые уже подверглись какой-либо обработке (такой как подрубка или оформление горловины), предназначенные для производства предметов одежды, но еще полностью незавершенные для того, чтобы их можно было идентифицировать как предметы одежды или части одежды (товарная позиция 6307);

(в) одежда и прочие изделия, бывшие в употреблении, товарной позиции 6309;

(г) одежда для кукол (товарная позиция 9503).

Пояснения к субпозиции.

Классификация изделий из стеганых текстильных материалов в куске товарной позиции 5811.

Изделия из стеганых текстильных материалов в куске товарной позиции 5811 должны относиться к субпозициям товарных позиций данной группы согласно положениям примечания к субпозициям 2 раздела XI. При этом считается, что наружный текстильный материал придает этим изделиям их основные свойства. Это означает, что в случае, например, когда наружный материал стеганой мужской куртки состоит из 60% хлопковых волокон и 40% полиэфирных волокон, то такое изделие относится к субпозиции 6101 20. Следует отметить, что, даже если наружный материал сам по себе относится к товарной позиции 5903, 5906 или 5907, одежда в товарную позицию 6113 не включается.

6101 Пальто, полупальто, накидки, плащи, куртки (включая лыжные), ветровки, штормовки и аналогичные изделия трикотажные машинного или ручного вязания, мужские или для мальчиков, кроме изделий товарной позиции 6103:

6101 20 - из хлопчатобумажной пряжи

6101 30 - из химических нитей

6101 90 - из прочих текстильных материалов

В данную товарную позицию включаются трикотажные машинного или ручного вязания предметы одежды мужской или для мальчиков, характеризующиеся тем, что их обычно носят поверх любой другой одежды для защиты от плохой погоды.

В данную товарную позицию включаются:

пальто, в том числе облегченные и утепленные, пальто с капюшоном, пальто свободного покроя с поясом, куртки, включая лыжные, спортивные, ветровки, штормовки, полупальто, накидки, пелерины, в том числе с капюшоном, пончо, парки, стеганные безрукавки.

В данную товарную позицию не включаются:

(а) предметы одежды товарной позиции 6103;

(б) предметы одежды готовые из трикотажного полотна машинного или ручного вязания товарной позиции 5903, 5906 или 5907 (товарная позиция 6113).

6102 Пальто, полупальто, накидки, плащи, куртки (включая лыжные), ветровки, штормовки и аналогичные изделия трикотажные машинного или ручного вязания, женские или для девочек, кроме изделий товарной позиции 6104:

6102 10 - из шерстяной пряжи или пряжи из тонкого волоса животных

6102 20 - из хлопчатобумажной пряжи

6102 30 - из химических нитей

6102 90 - из прочих текстильных материалов

Положения пояснений к товарной позиции 6101 применимы, *mutatis mutandis*, к изделиям данной товарной позиции.

6103 Костюмы, комплекты, пиджаки, блайзеры, брюки, комбинезоны с нагрудниками и лямками, бриджи и шорты (кроме купальных) трикотажные машинного или ручного вязания, мужские или для мальчиков:

6103 10 - костюмы

- комплекты:

6103 22 -- из хлопчатобумажной пряжи

6103 23 -- из синтетических нитей

6103 29 -- из прочих текстильных материалов

- пиджаки и блайзеры:

6103 31 -- из шерстяной пряжи или пряжи из тонкого волоса животных

6103 32 -- из хлопчатобумажной пряжи

6103 33 -- из синтетических нитей

6103 39 -- из прочих текстильных материалов

- брюки, комбинезоны с нагрудниками и лямками, бриджи и шорты:

6103 41 -- из шерстяной пряжи или пряжи из тонкого волоса животных

6103 42 -- из хлопчатобумажной пряжи

6103 43 -- из синтетических нитей

6103 49 -- из прочих текстильных материалов

В данную товарную позицию включаются только мужские или для мальчиков трикотажные машинного или ручного вязания костюмы и комплекты, пиджаки, блайзеры, брюки, бриджи и шорты (кроме купальных) и комбинезоны с нагрудниками и лямками.

(А) В соответствии с примечанием 3 (а) к данной группе следует отметить, что:

(а) "пиджак или жакет", предназначенный для верхней части тела, - распашное спереди изделие без застежки или с застежкой, кроме застежки-молнии. Он имеет длину не ниже середины бедра, и его не носят поверх другого пиджака, жакета или блайзера;

(б) "детали" (по крайней мере, две спереди и две сзади), составляющие лицевую сторону пиджака или жакета, должны быть сшиты по длине. Здесь термин "детали" не распространяется на рукава, обшлага или воротник, если таковой имеется;

(в) "строгий жилет", полочки которого выполнены из того же материала, что и лицевая сторона других компонентов набора, и спинка которого выполнена из того же материала, что и подкладка пиджака или жакета, также может включаться в набор.

Все компоненты костюма должны быть выполнены из полотна одинаковых переплетения, цвета и состава; они также должны быть единого фасона и соответствующего или совместимого размера. Однако эти компоненты могут иметь кант (полоску материала, втачанную в шов) из другого материала.

Если несколько отдельных предметов одежды, предназначенных для нижней части тела, представлены вместе (например, две пары брюк или брюки и шорты), то одна пара брюк будет рассматриваться частью костюма, а второй предмет одежды рассматривается отдельно.

В примечании 3 (а) к данной группе термин "идентичное полотно" означает идентичный материал, то есть материал, который должен быть:

- одинаковых переплетения, то есть должен быть получен с помощью той же техники вязания нити (одинаковый размер петель), и структуры, и параметры (линейная плотность в тексах) пряжи должны быть также одинаковыми;

- того же цвета (даже оттенка и узора); это относится к полотнам из нитей разного цвета и напечатанным полотнам;

- того же состава, то есть должен быть тем же самым процентный состав текстильных материалов (например, 100 мас.% шерсти, 51 мас.% синтетических волокон, 49 мас.% хлопковых волокон).

(Б) Термин "комплект мужской или для мальчиков" означает набор одежды (кроме костюмов и изделий товарной позиции 6107, 6108 или 6109), состоящий из нескольких предметов, изготовленных из идентичного полотна, предназначенный для розничной продажи и включающий:

- один предмет одежды, предназначенный для верхней части тела, за исключением пуловеров, которые могут быть вторым предметом одежды для верхней части тела в случае комплектов-двоек, и жилетов, которые также могут быть вторым предметом одежды для верхней части тела; и

- один или два различных предмета одежды, предназначенные для нижней части тела и представляющие собой брюки, комбинезоны с нагрудниками и лямками, бриджи или шорты (кроме купальных).

Все компоненты комплекта должны быть из полотна одинаковых переплетения, вида, цвета и состава; они также должны быть соответствующего или совместимого размера. Термин "комплект" не относится к спортивным или лыжным костюмам товарной позиции 6112 (см. примечание 3 (б) к данной группе).

В дополнение:

(В) Помимо этого "жакеты или блейзеры" данной товарной позиции имеют те же характеристики, что пиджаки и жакеты, описанные выше в разделе (А) и в примечании

3 (а) к данной группе, с той разницей, что лицевая сторона (за исключением рукавов, обшлагов и воротника, если таковые имеются) может состоять из трех или более деталей (из которых две - передние), продольно сшитых вместе. В данную товарную позицию не включаются, однако, куртки, ветровки, лыжные куртки и аналогичные предметы одежды товарной позиции 6101 или 6102.

(Г) "Брюки" - это предмет одежды, покрывающий нижнюю часть туловища, где штанины покрывают каждую ногу в отдельности, и закрывающий колени; обычно брюки доходят внизу до щиколоток или ниже, а наверху до талии; наличие лямок не меняет основной характер брюк.

(Д) "Комбинезоны с нагрудниками и лямками". Термин, употребляемый в отношении одежды, иллюстрированной на рис. 1 - 5, и аналогичной одежды, не прикрывающей колени.

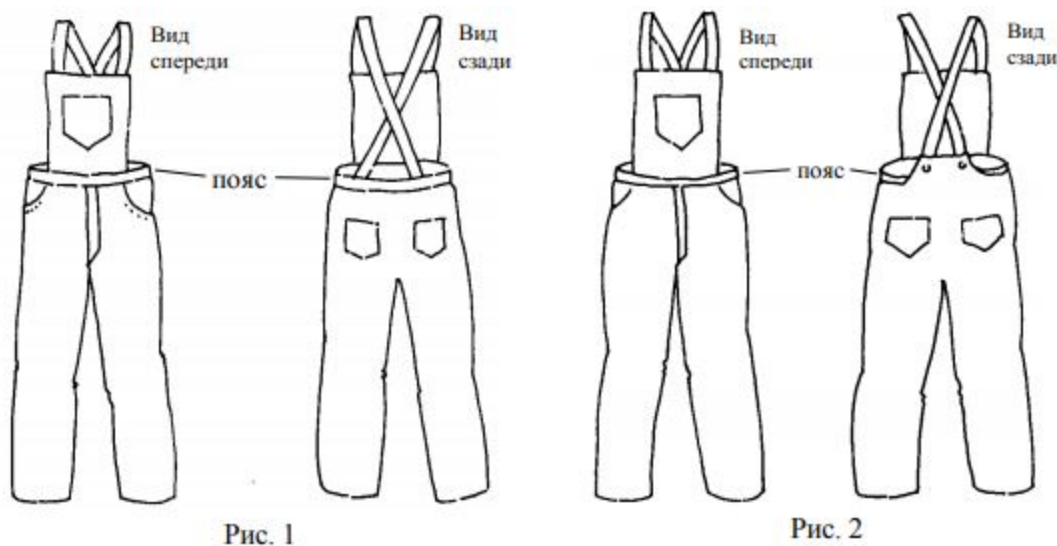

6104 Костюмы, комплекты, жакеты, блейзеры, платья, юбки, юбки-брюки, брюки, комбинезоны с нагрудниками и лямками, бриджи и шорты (кроме купальных) трикотажные машинного или ручного вязания, женские или для девочек:

- костюмы:

6104 13 -- из синтетических нитей

6104 19 - - из прочих текстильных материалов

- комплекты:

6104 22 - - из хлопчатобумажной пряжи

6104 23 - - из синтетических нитей

6104 29 - - из прочих текстильных материалов

- жакеты и блейзеры:

6104 31 -- из шерстяной пряжи или пряжи из тонкого волоса животных

6104 32 -- из хлопчатобумажной пряжи

6104 33 — из синтетических нитей

6104 39 -- из прочих текстильных материалов

- платья:

6104 41 -- из шерстяной пряжи или пряжи из тонкого волоса животных

6104 42 -- из хлопчатобумажной пряжи

6104 43 -- из синтетических нитей

6104 44 -- из искусственных нитей

6104 49 -- из прочих текстильных материалов

- юбки и юбки-брюки:

6104 51 -- из шерстяной пряжи или пряжи из тонкого волоса животных

6104 52 -- из хлопчатобумажной пряжи

6104 53 -- из синтетических нитей

6104 59 -- из прочих текстильных материалов

- брюки, комбинезоны с нагрудниками и лямками, бриджи и шорты:

6104 61 -- из шерстяной пряжи или пряжи из тонкого волоса животных

6104 62 -- из хлопчатобумажной пряжи

6104 63 -- из синтетических нитей

6104 69 -- из прочих текстильных материалов

Положения пояснений к товарной позиции 6103 применимы, *mutatis mutandis*, к изделиям данной товарной позиции.

Все компоненты "костюма" для женщин или девочек должны быть выполнены из полотна одинаковых переплетения, цвета и состава; они также должны быть единого фасона и соответствующего или совместимого размера. Однако эти компоненты могут иметь кант (полоску материала, втачанную в шов) из другого материала.

Если несколько отдельных компонентов, предназначенных для нижней части тела (например, юбка или юбка-брюки и брюки), представлены вместе, то компонентом костюма, предназначенным для нижней части тела, должна быть юбка или юбка-брюки, при этом прочие предметы одежды классифицируются отдельно.

Однако в данной товарной позиции термин "комплект женский или для девочек" означает набор одежды (кроме костюмов и изделий товарной позиции 6107, 6108 или 6109), состоящий из нескольких предметов, изготовленных из идентичного полотна, предназначенный для розничной продажи и включающий:

- один предмет одежды, предназначенный для верхней части тела, за исключением пуловеров, которые могут быть вторым предметом одежды для верхней части тела в случае комплектов-двоек, и жилетов, которые также могут быть вторым предметом одежды для верхней части тела, и

- один или два различных предмета одежды, предназначенных для нижней части тела и представляющих собой брюки, комбинезоны с нагрудниками и лямками, бриджи, шорты (кроме купальных), юбку или юбку-брюки как с лямками и нагрудниками, так и без них.

Все компоненты комплекта должны быть из полотна одинакового переплетения, вида, цвета и состава; они также должны быть соответствующего или совместимого размера. Термин "комплект" не относится к спортивным или лыжным костюмам товарной позиции 6112 (см. примечание 3 (б) к данной группе).

Кроме того, в данную товарную позицию не включаются нижние юбки и комбинации товарной позиции 6108.

6105 Рубашки трикотажные машинного или ручного вязания, мужские или для мальчиков:

6105 10 - из хлопчатобумажной пряжи

6105 20 - из химических нитей

6105 90 - из прочих текстильных материалов

За исключением ночных сорочек товарной позиции 6107 и маек, фуфаек с рукавами и прочих нательных фуфаек товарной позиции 6109, в данную товарную позицию включаются трикотажные машинного или ручного вязания рубашки мужские или для мальчиков, включая рубашки со съёмными воротниками, парадные рубашки, спортивные рубашки и рубашки для отдыха.

В данную товарную позицию не включается одежда без рукавов, а также одежда с карманами ниже талии, с эластичным поясом или другими средствами затягивания на нижней части одежды или одежда, имеющая плотность вязки в среднем менее 10 петель на 1 линейный см в каждом направлении, рассчитанную на площади размером не менее 10 см x 10 см (см. примечание 4 к данной группе).

Предметы одежды, которые не относятся к рубашкам мужским или для мальчиков и которые не включаются в данную товарную позицию в соответствии с примечанием 4, обычно классифицируются следующим образом:

- имеющие карманы ниже талии; как пиджаки товарной позиции 6103 или как кардиганы товарной позиции 6110;

- имеющие эластичный пояс или другие средства затягивания на нижней части одежды или имеющие плотность вязки в среднем менее 10 петель на 1 линейный см; товарная позиция 6101 или 6110;

- одежда мужская или для мальчиков без рукавов; товарная позиция 6109, 6110 или 6114.

6106 Блузки, блузы и блузоны трикотажные машинного или ручного вязания, женские или для девочек:

6106 10 - из хлопчатобумажной пряжи

6106 20 - из химических нитей

6106 90 - из прочих текстильных материалов

В данную товарную позицию включаются трикотажные машинного или ручного вязания блузки, блузы и блузона женские или для девочек.

В данную товарную позицию не включается одежда с карманами ниже талии, с эластичным поясом или другими средствами затягивания на нижней части одежды или одежда, имеющая плотность вязки в среднем менее 10 петель на 1 линейный см в каждом направлении, рассчитанную на площади размером не менее 10 см x 10 см (см. примечание 4 к данной группе).

Предметы одежды, которые не относятся к блузкам, блузам или блузонам женским или для девочек и которые не включаются в данную товарную позицию в соответствии с примечанием 4 к данной группе, обычно классифицируются следующим образом:

- имеющие карманы ниже талии; как жакеты товарной позиции 6104 или как кардиганы товарной позиции 6110;

- имеющие эластичный пояс или другие средства затягивания на нижней части одежды или имеющие плотность вязки в среднем менее 10 петель на 1 линейный см; товарная позиция 6102 или 6110.

Кроме того, в данную товарную позицию не включаются:

(а) майки, фуфайки с рукавами и прочие нательные фуфайки (товарная позиция 6109);

(б) предметы одежды из текстильных материалов товарной позиции 5903, 5906 или 5907 (товарная позиция 6113);

(в) предметы рабочей и аналогичной защитной одежды товарной позиции 6114.

6107 Кальсоны, трусы, ночные сорочки, пижамы, купальные халаты, домашние халаты и аналогичные изделия трикотажные машинного или ручного вязания, мужские или для мальчиков:

- кальсоны и трусы:

6107 11 -- из хлопчатобумажной пряжи

6107 12 -- из химических нитей

6107 19 -- из прочих текстильных материалов

- ночные сорочки и пижамы:

6107 21 -- из хлопчатобумажной пряжи

6107 22 -- из химических нитей

6107 29 -- из прочих текстильных материалов

- прочие:

6107 91 -- из хлопчатобумажной пряжи

6107 99 -- из прочих текстильных материалов

В данную товарную позицию включаются два отдельных вида трикотажной одежды машинного или ручного вязания мужской или для мальчиков, а именно: кальсоны,

трусы и аналогичные изделия (нижнее белье) и ночные сорочки, пижамы, купальные халаты (включая пляжные), домашние халаты и аналогичные изделия.

В данную товарную позицию не включаются майки и прочие нательные фуфайки (товарная позиция 6109).

6108 Комбинации, нижние юбки, трусы, панталоны, ночные сорочки, пижамы, пеньюары, купальные халаты, домашние халаты и аналогичные изделия трикотажные машинного или ручного вязания, женские или для девочек:

- комбинации и нижние юбки:

6108 11 -- из химических нитей

6108 19 -- из прочих текстильных материалов

- трусы и панталоны:

6108 21 -- из хлопчатобумажной пряжи

6108 22 -- из химических нитей

6108 29 -- из прочих текстильных материалов

- ночные сорочки и пижамы:

6108 31 -- из хлопчатобумажной пряжи

6108 32 — из химических нитей

6108 39 -- из прочих текстильных материалов

- прочие:

6108 91 -- из хлопчатобумажной пряжи

6108 92 -- из химических нитей

6108 99 -- из прочих текстильных материалов

В данную товарную позицию включаются два отдельных вида трикотажной одежды машинного или ручного вязания женской или для девочек, а именно: комбинации, нижние юбки, трусы, панталоны и аналогичные изделия (нижнее белье) и ночные сорочки, пижамы, пеньюары, купальные халаты (включая пляжные), домашние халаты и аналогичные изделия.

В данную товарную позицию не включаются майки и прочие нательные фуфайки (товарная позиция 6109).

6109 Майки, фуфайки с рукавами и прочие нательные фуфайки трикотажные машинного или ручного вязания:

6109 10 - из хлопчатобумажной пряжи 6109 90 - из прочих текстильных материалов

Термин "фуфайки с рукавами" означает легкие трикотажные изделия машинного или ручного вязания типа фуфаек из хлопчатобумажной пряжи или химических нитей без начеса, из материалов, не имеющих разрезного или петельного ворса, одного или нескольких цветов, с карманами и без карманов, с длинными или короткими облегающими рукавами, без пуговиц или других застежек, без воротника и без разреза горловины, с плотно прилегающим или более открытым вырезом (круглым, квадратным или V-образным). Эта одежда может иметь отделку, кроме кружева, в виде

рекламных картинок, надписей, полученных печатанием, вязаньем или каким-либо другим способом. Низ этой одежды обычно подрублен.

В данную товарную позицию также включаются майки и прочие нательные фуфайки.

Следует отметить, что вышеупомянутые изделия рассматриваются в данной товарной позиции без разделения на мужскую или женскую одежду.

В соответствии с примечанием 5 к данной группе одежда с продернутым шнуром, эластичным поясом или с другими средствами затягивания на нижней части одежды не включается в данную товарную позицию.

В данную товарную позицию не включаются:

(а) рубашки мужские или для мальчиков товарной позиции 6105;

(б) блузки, блузы и блузоны женские или для девочек товарной позиции 6106.

6110 Свитеры, пуловеры, кардиганы, жилеты и аналогичные изделия трикотажные машинного или ручного вязания (+):

– из шерстяной пряжи или пряжи из тонкого волоса животных:

6110 11 – – из шерстяной пряжи

6110 12 – – из пряжи из тонкого волоса кашмирской козы

6110 19 – – прочие

6110 20 – из хлопчатобумажной пряжи

6110 30 – из химических нитей

6110 90 – из прочих текстильных материалов

В данную товарную позицию включаются трикотажные изделия машинного или ручного вязания независимо от принадлежности их к мужской или женской одежде, предназначенные для верхней части тела (свитеры, пуловеры, кардиганы, жилеты и аналогичные изделия). Изделия, включающие в себя, в частности, защитные компоненты, такие как налокотники, пришитые к рукавам, и используемые в некоторых видах спорта (например, свитера футбольных вратарей), по-прежнему классифицируются в данной товарной позиции.

В данную товарную позицию также входят сшитые жилеты, за исключением тех, которые представлены с костюмами и являются одним из компонентов костюмов мужских или для мальчиков, женских или для девочек товарной позиции 6103 или 6104 в зависимости от конкретного случая.

В данную товарную позицию также не включаются утепленные жилеты, которые обычно носят поверх другой одежды для защиты от непогоды, товарной позиции 6101 или 6102.

Пояснение к субпозиции.

Субпозиция 611012

Положения пояснений к субпозиции 5102 11 применимы, *mutatis mutandis*, к изделиям данной субпозиции.

6111 Детская одежда и принадлежности к детской одежде трикотажные машинного или ручного вязания:

6111 20 - из хлопчатобумажной пряжи

6111 30 - из синтетических нитей

6111 90 - из прочих текстильных материалов

Согласно примечанию 6 (а) к данной группе термин "детская одежда и принадлежности к детской одежде" означает изделия для детей ростом не более 86 см.

В данную товарную позицию включаются, *inter alia*, трикотажные машинного или ручного вязания распашонки, детские костюмы, детские комбинезоны, детские нагрудники, перчатки, варежки и митенки, колготки и детские башмачки без наружных подошв, приклеенных, пришитых или прикрепленных другим способом к верху.

Следует отметить, что изделия, которые, *prima facie*, могут быть включены как в товарную позицию 6111, так и в другие товарные позиции данной группы, должны включаться в товарную позицию 6111 (см. примечание 6 (б) к данной группе).

В данную товарную позицию не включаются:

(а) детские чепчики трикотажные машинного или ручного вязания (товарная позиция 6505);

(б) детские пеленки и подгузники (товарная позиция 9619);

(в) принадлежности к детской одежде, которые более детально описаны в других группах Номенклатуры.

6112 Костюмы спортивные, лыжные и купальные трикотажные машинного или ручного вязания: - костюмы спортивные:

6112 11 -- из хлопчатобумажной пряжи

6112 12 -- из синтетических нитей

6112 19 -- из прочих текстильных материалов

6112 20 - лыжные костюмы

- купальные костюмы мужские или для мальчиков:

6112 31 -- из синтетических нитей

6112 39 -- из прочих текстильных материалов

- купальные костюмы женские или для девочек:

6112 41 -- из синтетических нитей

6112 49 -- из прочих текстильных материалов

В данную товарную позицию включаются:

(А) Спортивные костюмы, то есть трикотажные изделия из двух предметов, без подкладки, но иногда с ворсованной внутренней поверхностью (начесом), по своему общему виду и характеру материала предназначенные для ношения исключительно или в основном во время спортивных занятий.

Спортивные костюмы состоят из двух предметов, а именно:

- первый предмет одежды предназначен для верхней части тела и доходит до талии или несколько ниже. Эта одежда с длинными рукавами с эластичными манжетами или манжетами ластичного переплетения, застежками-молниями или другими стягивающими элементами на манжетах. Аналогичные стягивающие детали, включая тесемки, обычно расположены в нижней части этой одежды. Если спереди имеется разрез, начинающийся от горловины и проходящий по всей длине изделия или только его части, то обычно вшивается застежка-молния; изделия могут быть снабжены капюшоном, воротником и карманами или эти детали могут отсутствовать;

- второй предмет одежды - брюки, могут быть облегающими или свободными, с карманами или без таковых, с эластичным поясом, с затягивающей тесемкой или другим приспособлением для стягивания одежды на талии, без разреза на талии и поэтому без пуговиц или другой застежки. Однако такие брюки могут иметь манжеты ластичного переплетения или эластичные, застежки-молнии или другие приспособления для стягивания нижних частей штанов, которые обычно находятся на уровне щиколоток. Кроме того, брюки могут иметь или не иметь штрипки.

(Б) "Лыжные костюмы", то есть одежда или наборы предметов одежды, которые по внешнему виду и фактуре материала можно идентифицировать как предназначенные главным образом для катания на лыжах (беговых или горных).

Они состоят из:

(1) "лыжного комбинезона", то есть из одного предмета одежды, предназначенного для верхней и нижней частей тела; в дополнение к рукавам и воротнику лыжный комбинезон может иметь карманы или штрипки; или

(2) "лыжного комплекта", то есть набора одежды, составленного из двух или трех предметов одежды, предназначенного для розничной продажи и включающего:

- один предмет одежды, такой как куртка с капюшоном, ветровка, штормовка или аналогичное изделие с застежкой-молнией, возможно с дополнительной безрукавкой, и

- одну пару брюк, которые могут быть выше или не выше талии, одну пару бриджей или один комбинезон с нагрудниками и лямками.

"Лыжный комплект" может также состоять из комбинезона, аналогичного тому, который упомянут выше в пункте (1), и стеганой безрукавки, надеваемой на комбинезон.

Все компоненты "лыжного комплекта" должны быть выполнены из полотна одинаковых переплетения, вида и состава, одного или разных цветов; они также должны быть соответствующего или совместимого размера (см. примечание 7 к данной группе).

(В) Купальные костюмы (трикотажные машинного или ручного вязания, состоящие из одного или двух предметов купальных костюмов, плавки и купальники эластичные или неэластичные).

6113 Предметы одежды из трикотажного полотна машинного или ручного вязания товарной позиции 5903, 5906 или 5907

За исключением детской одежды товарной позиции 6111, в данную товарную позицию включаются все предметы одежды из трикотажного полотна машинного или ручного вязания товарной позиции 5903, 5906 или 5907, независимо от того, является эта одежда мужской или женской.

В данную товарную позицию включаются плащи, непромокаемые костюмы, водолазные костюмы и защитные костюмы от радиации без аппаратуры для дыхания.

Следует отметить, что изделия, которые, *prima facie*, могут быть включены как в данную товарную позицию, так и в другие товарные позиции данной группы, за исключением товарной позиции 6111, должны включаться в данную товарную позицию (см. примечание 8 к данной группе).

Кроме того, в данную товарную позицию не включаются:

(а) предметы одежды, изготовленные из стеганых текстильных материалов в куске товарной позиции 5811 (в основном товарная позиция 6101 или 6102). См. пояснения к субпозициям в конце общих положений к данной группе;

(б) перчатки, рукавицы и митенки трикотажные машинного или ручного вязания (товарная позиция 6116) и прочие принадлежности к одежде трикотажные машинного или ручного вязания (товарная позиция 6117).

6114 Предметы одежды прочие трикотажные машинного или ручного вязания:

6114 20 - из хлопчатобумажной пряжи

6114 30 - из химических нитей

6114 90 - из прочих текстильных материалов

В данную товарную позицию включаются предметы одежды трикотажные машинного или ручного вязания, которые не были включены по более характерным признакам в предыдущие товарные позиции данной группы.

В данную товарную позицию включаются, *inter alia*:

(1) Фартуки, спецовки (рабочие комбинезоны), рабочие халаты и другая защитная одежда типа той, которую носят механики, производственные рабочие, медицинский персонал и др.

(2) Одежда и предметы одежды для священнослужителей (например, клобуки, рясы, сутаны, стихари).

(3) Форменная одежда или одежда для преподавателей и мантии.

(4) Специальная одежда для летчиков и т.д. (например, одежда для летчиков с электроподогревом).

(5) Специальные предметы одежды, включающие или не включающие в себя, в частности, защитные компоненты, такие как накладки или нашивки с мягким слоем в области локтей, колен или паха, используемые для занятий некоторыми видами спорта или танцами, или гимнастикой (например, одежда для фехтования, конного спорта,

балетные пачки, трико). Однако защитный инвентарь для спорта или игр (например, маски и нагрудники для фехтования, хоккейные шорты и т.п.) не включаются (товарная позиция 9506).

6115 Колготы, чулки, гольфы, носки и подследники и прочие чулочно-носочные изделия, включая компрессионные чулочно-носочные изделия с распределенным давлением (например, чулки для страдающих варикозным расширением вен) и обувь без подошв, трикотажные машинного или ручного вязания:

6115 10 - компрессионные чулочно-носочные изделия с распределенным давлением (например, чулки для страдающих варикозным расширением вен)

- колготы прочие:

6115 21 -- из синтетических нитей линейной плотности одиночной нити менее 67 дтекс

6115 22 -- из синтетических нитей линейной плотности одиночной нити 67 дтекс или более

6115 29 — из прочих текстильных материалов

6115 30 - чулки или гольфы женские из нитей линейной плотности одиночной нити менее 67 дтекс, прочие

- прочие:

6115 94 -- из шерстяной пряжи или пряжи из тонкого волоса животных

6115 95 -- из хлопчатобумажной пряжи

6115 96 -- из синтетических нитей

6115 99 -- из прочих текстильных материалов

В данную товарную позицию включаются следующие трикотажные изделия машинного или ручного вязания независимо от того, являются ли они женскими или для девочек или мужскими или для мальчиков:

(1) Колготы или рейтузы, плотно облегающие ноги, предназначенные для прикрытия ступней и ног (чулки) и нижней части тела до талии (трико), включая колготы без следов.

(2) Чулки и носки (включая гольфы).

(3) Плотные нательные чулки, используемые главным образом для защиты от холода.

(4) Компрессионные с распределенным давлением чулочно-носочные изделия, например, чулки для больных с варикозным расширением вен.

(5) Подследники для предохранения следа или мыска чулок от трения или износа.

(6) Чулочные изделия без наружных подошв, приклеенных, пришитых или прикрепленных другим способом к верху, кроме детских башмачков.

В данную товарную позицию также включаются незаконченные чулки, носки и т.д. из трикотажного полотна машинного или ручного вязания при условии, что они имеют основные свойства готового изделия.

В данную товарную позицию не включаются:

(а) чулки, носки и детские башмачки без наружных подошв, приклеенных, пришитых или прикрепленных другим способом к верху (товарная позиция 6111);

(б) чулки, носки и т.д., кроме трикотажных машинного или ручного вязания (обычно товарная позиция 6217);

(в) вязаная обувь с наружной подошвой, приклеенной, пришитой или прикрепленной другим способом к верху (группа 64);

(г) гамаши и гетры (включая "альпинистские чулки" без ступни) (товарная позиция 6406).

Пояснение к субпозиции.

Субпозиция 6115 10

В субпозиции 6115 10 термин "компрессионные с распределенным давлением чулочно-носочные изделия" означает изделия с высоким уровнем компрессии на лодыжке, постепенно снижающимся по всей длине ноги для стимуляции кровотока.

6116 Перчатки, рукавицы и митенки трикотажные машинного или ручного вязания:

6116 10 - пропитанные или покрытые пластмассой или резиной

- прочие:

6116 91 -- из шерстяной пряжи или пряжи из тонкого волоса животных

6116 92 -- из хлопчатобумажной пряжи

6116 93 -- из синтетических нитей

6116 99 -- из прочих текстильных материалов

В данную товарную позицию включаются все трикотажные перчатки машинного или ручного вязания независимо от того, являются они женскими или для девочек или мужскими или для мальчиков. В нее включаются обычные короткие перчатки с отдельными пальцами, митенки, прикрывающие только часть пальцев, рукавицы с отдельным большим пальцем и перчатки с крагами и другие длинные перчатки, прикрывающие руки до локтя или даже выше.

В данную товарную позицию включаются также незаконченные перчатки трикотажные машинного или ручного вязания при условии, что они имеют основные свойства готового изделия.

В данную товарную позицию не включаются:

(а) трикотажные перчатки, рукавицы и митенки машинного или ручного вязания на подкладке из натурального или искусственного меха или с использованием натурального или искусственного меха снаружи (кроме тех, в которых мех служит только для отделки) (товарная позиция 4303 или 4304);

(б) перчатки, рукавицы и митенки для детей (товарная позиция 6111);

(в) текстильные перчатки, рукавицы и митенки, кроме трикотажных машинного или ручного вязания (товарная позиция 6216);

(г) перчатки для массажа или туалетных целей (товарная позиция 6302).

6117 Принадлежности к одежде трикотажные машинного или ручного вязания готовые прочие; части одежды или принадлежностей к одежде трикотажные машинного или ручного вязания:

6117 10 - шали, шарфы, кашне, мантильи, вуали и аналогичные изделия

6117 80 - принадлежности прочие 6117 90 - части

В данную товарную позицию включаются готовые трикотажные машинного или ручного вязания принадлежности к одежде, не поименованные и не включенные в предыдущие товарные позиции данной группы или где-либо еще в Номенклатуре. В данную товарную позицию также включаются трикотажные машинного или ручного вязания части одежды или принадлежностей к одежде (кроме частей изделий товарной позиции 6212).

В данную товарную позицию включаются, *inter alia*:

(1) Шали, шарфы, кашне, мантильи, вуали и аналогичные изделия.

(2) Галстуки, галстуки-бабочки и шейные платки.

(3) Подмышники, подплечники или прочие прокладки.

(4) Пояса всех видов (включая патронташи) и кушаки (например, для военных или священнослужителей), эластичные или неэластичные. Эти изделия включаются в данную товарную позицию, даже если они имеют пряжки или другие украшения из драгоценных металлов или украшены жемчугом, драгоценными или полудрагоценными камнями (природными, искусственными или реконструированными).

(5) Муфты, включая муфты с отделкой из натурального или искусственного меха с лицевой стороны.

(6) Нарукавники.

(7) Наколенники, кроме наколенников товарной позиции 9506, используемых для спорта.

(8) Ярлыки, знаки, эмблемы, светоотражающие знаки и аналогичные изделия (за исключением вышитых орнаментов товарной позиции 5810), изготовленные способом, отличным от выкраивания по форме или размеру. (Если эти изделия изготовлены только выкраиванием по форме или размеру, то они не включаются в данную товарную позицию - товарная позиция 5807.)

(9) Отдельно представленные съемные подстежки для плащей или аналогичных предметов одежды.

(10) Карманы, рукава, воротники, кружевные воротнички, шали, украшения различных видов (такие, как розетки, банты, рюши, оборки и воланы), манишки, жабо, манжеты, кокетки, отвороты воротников или лацканов и аналогичные изделия.

(11) Носовые платки.

(12) Головные повязки, используемые для защиты от холода, для сохранения прически и т.п.

В данную товарную позицию не включаются:

- (а) принадлежности к одежде для детей трикотажные машинного или ручного вязания товарной позиции 6111;
- (б) бюстгалтеры, пояса, корсеты, подтяжки, подвязки и аналогичные изделия и их части (товарная позиция 6212);
- (в) пояса для производственного применения (например, для чистильщиков окон или электриков) или розетки, кроме используемых для одежды (товарная позиция 6307);
- (г) головные уборы трикотажные машинного или ручного вязания (товарная позиция 6505) и принадлежности к головным уборам (товарная позиция 6507);
- (д) отделка из перьев (товарная позиция 6701);
- (е) отделка из искусственных цветов, листьев или плодов (товарная позиция 6702);
- (ж) трикотажные ленты с закрепленными кнопками и крючками и петлями (товарная позиция 6001, 6002, 6003, 8308 или 9606 в зависимости от конкретного случая);
- (з) застежки-молнии (товарная позиция 9607).

Группа 62

Предметы одежды и принадлежности к одежде, кроме трикотажных машинного или ручного вязания

Примечания:

1. В данную группу включаются только готовые изделия из любого текстильного материала, кроме ваты, исключая изделия трикотажные машинного или ручного вязания (кроме относящихся к товарной позиции 6212).

2. В данную группу не включаются:

(а) одежда, бывшая в употреблении, или прочие изделия, бывшие в употреблении, товарной позиции 6309; или

(б) ортопедические приспособления, хирургические ремни, бандажи или аналогичные изделия (товарная позиция 9021).

3. В товарных позициях 6203 и 6204:

(а) термин "костюм" означает набор одежды, составленный из двух или трех предметов, изготовленных с лицевой стороны из идентичного материала и включающий:

- один пиджак или жакет, лицевая сторона которых, за исключением рукавов, состоит из четырех или более деталей, предназначенные для верхней части тела, возможно, со строгим жилетом в качестве дополнения, полочки которого выполнены из того же материала, что и лицевая сторона других компонентов набора, а спинка выполнена из того же материала, что и подкладка пиджака или жакета; и

- один предмет одежды, предназначенный для нижней части тела и представляющий собой брюки, бриджи или шорты (кроме купальных), юбку или юбку-брюки без лямок или нагрудников.

Все компоненты "костюма" должны быть выполнены из материала одинаковых переплетения, цвета и состава; они также должны быть единого фасона и соответствующего или совместимого размера. Однако эти компоненты могут иметь кант (полоску материала, втачанную в шов) из другого материала.

Если несколько отдельных предметов одежды, предназначенных для нижней части тела (например, две пары брюк или брюки и шорты, или юбка или юбка-брюки и брюки), представлены вместе, то компонентом костюма, предназначенным для нижней части тела, должна быть одна пара брюк или, в случае костюмов женских или для девочек, - юбка или юбка-брюки, прочие предметы одежды классифицируются отдельно.

Термин "костюм мужской" означает следующие наборы предметов одежды независимо от того, удовлетворяют они или нет всем вышеуказанным условиям:

- утренний костюм, состоящий из однотонного пиджака (визитки) с закругленными внизу полами и полосатых брюк;

- вечерний костюм (фрак) обычно из черного материала, у которого пиджак, относительно короткий спереди, не застегивается и имеет узкие полы, укороченные спереди до бедер и свисающие сзади фалдами;

- костюм, в котором смокинг - пиджак того же фасона, что и обычные пиджаки (при этом сорочка, возможно, остается более открытой спереди), но имеющий лацканы из блестящего натурального или искусственного шелка.

(б) термин "комплект" означает набор одежды (кроме костюмов и изделий товарной позиции 6207 или 6208), состоящий из нескольких предметов, изготовленных из идентичного материала, предназначенный для розничной продажи и включающий:

- один предмет одежды, предназначенный для верхней части тела, за исключением жилетов, которые также могут быть вторым предметом одежды для верхней части тела; и

- один или два различных предмета одежды, предназначенных для нижней части тела и представляющих собой брюки, комбинезоны с нагрудниками и лямками, бриджи, шорты (кроме купальных), юбку или юбку-брюки.

Все компоненты комплекта должны быть из материала одинаковых переплетения, вида, цвета и состава; они также должны быть соответствующего или совместимого размера. Термин "комплект" не относится к спортивным или лыжным костюмам товарной позиции 6211.

4. В товарной позиции 6209:

(а) термин "детская одежда и принадлежности к детской одежде" означает изделия для детей ростом не более 86 см;

(б) изделия, которые, на первый взгляд, могут быть включены как в товарную позицию 6209, так и в другие товарные позиции данной группы, должны включаться в товарную позицию 6209.

5. Предметы одежды, которые, на первый взгляд, могут быть включены как в товарную позицию 6210, так и в другие товарные позиции данной группы, кроме товарной позиции 6209, должны включаться в товарную позицию 6210.

6. В товарной позиции 6211 термин "лыжные костюмы" означает одежду или наборы предметов одежды, которые по внешнему виду и фактуре материала можно идентифицировать как предназначенные главным образом для катания на лыжах (беговых или горных). Они состоят из:

(а) "лыжного комбинезона", то есть из одного предмета одежды, предназначенного для верхней и нижней частей тела; в дополнение к рукавам и воротнику лыжный комбинезон может иметь карманы или штрипки; или

(б) "лыжного комплекта", то есть набора одежды, составленного из двух или трех предметов, предназначенного для розничной продажи и включающего:

- один предмет одежды, такой как куртка с капюшоном, ветровка, штормовка или аналогичное изделие с застежкой-молнией, возможно, с дополнительной безрукавкой, и

- одну пару брюк, которые могут быть выше или не выше талии, одну пару бриджей или один комбинезон с нагрудником и лямками.

"Лыжный комплект" может также состоять из комбинезона, аналогичного тому, который упомянут выше в пункте (а), и стеганой безрукавки, надеваемой на комбинезон.

Все компоненты "лыжного комплекта" должны быть выполнены из материала одинакового переплетения, вида и состава, одного или разных цветов; они также должны быть соответствующего или совместимого размера.

7. Шарфы и изделия, аналогичные шарфам, квадратные или приблизительно квадратные, у которых ни одна из сторон не имеет длину более 60 см, должны быть классифицированы как платки (товарная позиция 6213). Платки, у которых длина любой из сторон более 60 см, должны включаться в товарную позицию 6214.

8. Предметы одежды данной группы, предназначенные для застегивания спереди слева направо, должны рассматриваться как одежда мужская или для мальчиков, а предметы одежды, предназначенные для застегивания спереди справа налево, - как одежда женская или для девочек. Эти правила не применяются, если покроем одежды однозначно указывает, что она предназначена для одного или другого пола.

Предметы одежды, которые не могут быть однозначно отнесены к одежде мужской или для мальчиков или к одежде женской или для девочек, должны относиться к товарным позициям, включающим одежду женскую или для девочек.

9. Изделия данной группы могут быть изготовлены из металлической нити.

ОБЩИЕ ПОЛОЖЕНИЯ

В данную группу включаются предметы одежды мужской, женской или детской, принадлежности к одежде и части одежды или принадлежностей к одежде, изготовленные из материалов (исключая вату, но включая войлок или фетр или нетканые материалы) групп 50 - 56, 58 и 59. За исключением изделий товарной позиции 6212, предметы одежды, принадлежности к одежде и части, изготовленные из трикотажного полотна машинного или ручного вязания, в данную группу не включаются.

На классификацию товаров в данной группе не влияет наличие частей или принадлежностей к одежде, например, из трикотажных полотен машинного или ручного вязания, меха, перьев, кожи, пластмасс или металла. Однако если эти материалы служат не только для отделки, то изделия классифицируются согласно соответствующим примечаниям к группам (в частности, примечанию 4 к группе 43 и примечанию 2 (б) к группе 67, определяющим наличие меха и перьев, соответственно) или в соответствии с Основными правилами интерпретации.

Изделия с электрическим подогревом включаются в данную группу.

Согласно примечанию 8 к данной группе предметы одежды, предназначенные для застегивания спереди слева направо, должны рассматриваться как одежда мужская или для мальчиков, а предметы одежды, предназначенные для застегивания спереди справа налево, - как одежда женская или для девочек.

Эти правила не применяются, если покрой одежды однозначно указывает, что она предназначена для людей одного или другого пола. Предметы одежды, которые не могут быть однозначно отнесены к одежде мужской или для мальчиков или к одежде женской или для девочек, должны относиться к товарным позициям, включающим одежду женскую или для девочек.

Рубашки и блузоны относятся к предметам одежды, предназначенным для верхней части тела, с короткими или длинными рукавами, полным или частичным разрезом, начинающимся от горловины. Блузки также предназначены для верхней части тела, но они могут быть без рукавов и разреза у горловины.

Согласно примечанию 14 к разделу XI предметы одежды разных товарных позиций должны рассматриваться в своих товарных позициях, даже если они представлены в наборах для розничной продажи. Это, однако, не относится к предметам одежды, представленным в наборах, специально указанных в текстах товарных позиций, например, к костюмам, пижамам, купальным костюмам. Необходимо отметить, что согласно примечанию 14 к разделу XI термин "предметы одежды из текстильных материалов" означает предметы одежды товарных позиций 6201 - 6211.

В данную группу также включаются незавершенные или некомплектные изделия, описанные в ней, включая текстильные материалы определенной формы для

изготовления таких изделий и трикотажные полотна машинного или ручного вязания определенной формы для изготовления изделий или частей изделий товарной позиции 6212. Если такие изделия имеют основные признаки завершенных изделий, то они включаются в те же товарные позиции, что и готовые изделия. Однако части одежды или принадлежностей к одежде, кроме трикотажных машинного или ручного вязания (за исключением указанных в товарной позиции 6212), включаются в товарную позицию 6217.

В данную группу также не включаются:

(а) предметы одежды и принадлежности к одежде товарной позиции 3926, 4015, 4203 или 6812;

(б) куски текстильных материалов, которые уже подверглись какой-либо обработке (такой как подшивание или оформление горловины), предназначенные для производства предметов одежды, но еще полностью незавершенные, для того, чтобы их можно было идентифицировать как предметы одежды или части одежды (товарная позиция 6307);

(в) одежда и прочие изделия, бывшие в употреблении, товарной позиции 6309;

(г) одежда для кукол (товарная позиция 9503).

Пояснение к субпозиции.

Классификация изделий из стеганых текстильных материалов в куске товарной позиции 5811.

Изделия из стеганых текстильных материалов в куске товарной позиции 5811 должны относиться к субпозициям товарных позиций данной группы согласно положениям примечания к субпозициям 2 раздела XI. При этом считается, что наружный текстильный материал придает этим изделиям их основные свойства. Это означает, что в случае, когда, например, наружный материал стеганой мужской куртки состоит из 60% хлопковых волокон и 40% полиэфирных волокон, такое изделие относится к субпозиции 6201 92. Следует отметить, что, даже если наружный материал сам по себе относится к товарной позиции 5903, 5906 или 5907, одежда в товарную позицию 6210 не включается.

6201 Пальто, полупальто, накидки, плащи, куртки (включая лыжные), ветровки, штормовки и аналогичные изделия мужские или для мальчиков, кроме изделий товарной позиции 6203:

- пальто, полупальто, накидки, плащи и аналогичные изделия:

6201 11 -- из шерстяной пряжи или пряжи из тонкого волоса животных

6201 12 -- из хлопчатобумажной пряжи

6201 13 -- из химических нитей

6201 19 -- из прочих текстильных материалов

- прочие:

6201 91- - из шерстяной пряжи или пряжи из тонкого волоса животных

- 6201 92 - - из хлопчатобумажной пряжи
- 6201 93 - - из химических нитей
- 6201 99 - - из прочих текстильных материалов

Положения пояснений к товарной позиции 6101 применимы, *mutatis mutandis*, к изделиям данной товарной позиции.

Однако в данную товарную позицию не включается одежда из текстильных материалов товарной позиции 5602, 5603, 5903, 5906 или 5907 (товарная позиция 6210).

6202 Пальто, полупальто, накидки, плащи, куртки (включая лыжные), ветровки, штормовки и аналогичные изделия женские или для девочек, кроме изделий товарной позиции 6204:

- пальто, полупальто, накидки, плащи и аналогичные изделия:

- 6202 11 -- из шерстяной пряжи или пряжи из тонкого волоса животных
- 6202 12 -- из хлопчатобумажной пряжи
- 6202 13 -- из химических нитей
- 6202 19 -- из прочих текстильных материалов

- прочие:

- 6202 91 - - из шерстяной пряжи или пряжи из тонкого волоса животных
- 6202 92 - - из хлопчатобумажной пряжи
- 6202 93 - - из химических нитей
- 6202 99 - - из прочих текстильных материалов

Положения пояснений к товарной позиции 6102 применимы, *mutatis mutandis*, к изделиям данной товарной позиции.

Однако в данную товарную позицию не включается одежда из текстильных материалов товарной позиции 5602, 5603, 5903, 5906 или 5907 (товарная позиция 6210).

6203 Костюмы, комплекты, пиджаки, блайзеры, брюки, комбинезоны с нагрудниками и лямками, бриджи и шорты (кроме купальных) мужские или для мальчиков:

- костюмы:

- 6203 11 -- из шерстяной пряжи или пряжи из тонкого волоса животных
- 6203 12 -- из синтетических нитей
- 6203 19 -- из прочих текстильных материалов

- комплекты:

- 6203 22 - - из хлопчатобумажной пряжи
- 6203 23 - - из синтетических нитей
- 6203 29 - - из прочих текстильных материалов

- пиджаки и блайзеры:

- 6203 31 - - из шерстяной пряжи или пряжи из тонкого волоса животных
- 6203 32 - - из хлопчатобумажной пряжи
- 6203 33 - - из синтетических нитей

6203 39 - - из прочих текстильных материалов

- брюки, комбинезоны с нагрудниками и лямками, бриджи и шорты:

6203 41 -- из шерстяной пряжи или пряжи из тонкого волоса животных

6203 42 -- из хлопчатобумажной пряжи

6203 43 - - из синтетических нитей

6203 49 - - из прочих текстильных материалов

Положения пояснений к товарной позиции 6103 применимы, *mutatis mutandis*, к изделиям данной товарной позиции.

Однако в данную товарную позицию не включается одежда из текстильных материалов товарной позиции 5602, 5603, 5903, 5906 или 5907 (товарная позиция 6210).

6204 Костюмы, комплекты, жакеты, блейзеры, платья, юбки, юбки-брюки, брюки, комбинезоны с нагрудниками и лямками, бриджи и шорты (кроме купальных) женские или для девочек:

- костюмы:

6204 11 -- из шерстяной пряжи или пряжи из тонкого волоса животных

6204 12 -- из хлопчатобумажной пряжи

6204 13 -- из синтетических нитей

6204 19 -- из прочих текстильных материалов

- комплекты:

6204 21 - - из шерстяной пряжи или пряжи из тонкого волоса животных

6204 22 - - из хлопчатобумажной пряжи

6204 23 - - из синтетических нитей

6204 29 - - из прочих текстильных материалов

- жакеты и блейзеры:

6204 31 - - из шерстяной пряжи или пряжи из тонкого волоса животных

6204 32 - - из хлопчатобумажной пряжи

6204 33 - - из синтетических нитей

6204 39 - - из прочих текстильных материалов

- платья:

6204 41 - - из шерстяной пряжи или пряжи из тонкого волоса животных

6204 42 - - из хлопчатобумажной пряжи

6204 43 - - из синтетических нитей

6204 44 - - из искусственных нитей

6204 49 - - из прочих текстильных материалов

- юбки и юбки-брюки:

6204 51 -- из шерстяной пряжи или пряжи из тонкого волоса животных

6204 52 -- из хлопчатобумажной пряжи

6204 53 -- из синтетических нитей

6204 59 -- из прочих текстильных материалов

- брюки, комбинезоны с нагрудниками и лямками, бриджи и шорты:

6204 61 — из шерстяной пряжи или пряжи из тонкого волоса животных

6204 62 — из хлопчатобумажной пряжи

6204 63 — из синтетических нитей

6204 69 — из прочих текстильных материалов

Положения пояснений к товарной позиции 6104 применимы, *mutatis mutandis*, к изделиям данной товарной позиции.

Однако в данную товарную позицию не включается одежда из текстильных материалов товарной позиции 5602, 5603, 5903, 5906 или 5907 (товарная позиция 6210).

6205 Рубашки мужские или для мальчиков:

6205 20 - из хлопчатобумажной пряжи

6205 30 - из химических нитей

6205 90 - из прочих текстильных материалов

За исключением ночных сорочек, маек и прочих нательных фуфаек товарной позиции 6207, в данную товарную позицию включаются рубашки, кроме трикотажных машинного или ручного вязания, мужские или для мальчиков, включая рубашки со съемными воротниками, парадные рубашки, рубашки спортивные и для отдыха.

В данную товарную позицию не включается одежда типа ветровок, штормовок и т.д. товарной позиции 6201, которая обычно имеет внизу затягивающий пояс, или пиджаков товарной позиции 6203, обычно имеющих карманы ниже талии. Предметы одежды без рукавов также не включаются в данную товарную позицию.

6206 Блузки, блузы и блузоны женские или для девочек:

6206 10 - из шелковых нитей или пряжи из шелковых отходов

6206 20 - из шерстяной пряжи или пряжи из тонкого волоса животных

6206 30 - из хлопчатобумажной пряжи

6206 40 - из химических нитей

6206 90 - из прочих текстильных материалов

В данную товарную позицию включается одежда женская или для девочек, кроме трикотажной машинного или ручного вязания, которая включает блузки, блузы и блузоны.

В данную товарную позицию не включается одежда с карманами ниже талии или с эластичным поясом или с другими средствами для стягивания нижней части одежды.

Кроме того, в данную товарную позицию не включаются:

(а) майки и прочие нательные фуфайки (товарная позиция 6208);

(б) предметы одежды, изготовленные из материалов товарной позиции 5602, 5603, 5903, 5906 или 5907 (товарная позиция 6210);

(в) предметы рабочей или аналогичной защитной одежды (товарная позиция 6211).

6207 Майки и нательные фуфайки прочие, кальсоны, трусы, ночные сорочки, пижамы, купальные халаты, домашние халаты и аналогичные изделия мужские или для мальчиков:

- кальсоны и трусы:

6207 11 -- из хлопчатобумажной пряжи

6207 19 -- из прочих текстильных материалов

- ночные сорочки и пижамы:

6207 21 -- из хлопчатобумажной пряжи

6207 22 -- из химических нитей

6207 29 -- из прочих текстильных материалов

- прочие:

6207 91 -- из хлопчатобумажной пряжи

6207 99 -- из прочих текстильных материалов

В данную товарную позицию включается нижнее белье мужское или для мальчиков (майки и прочие нательные фуфайки, кальсоны, трусы и аналогичные изделия), кроме трикотажного белья машинного или ручного вязания.

В данную товарную позицию также включаются ночные сорочки, пижамы, купальные халаты (включая пляжные), домашние халаты и аналогичная одежда мужская или для мальчиков (домашняя одежда).

Следует отметить, что трикотажные изделия машинного или ручного вязания этого типа должны включаться в товарную позицию 6107 или 6109 в зависимости от конкретного случая.

6208 Майки и нательные фуфайки прочие, комбинации, нижние юбки, трусы, панталоны, ночные сорочки, пижамы, пеньюары, купальные халаты, домашние халаты и аналогичные изделия женские или для девочек:

- комбинации и нижние юбки:

6208 11 -- из химических нитей

6208 19 -- из прочих текстильных материалов

- ночные сорочки и пижамы:

6208 21 - - из хлопчатобумажной пряжи

6208 22 - - из химических нитей

6208 29 - - из прочих текстильных материалов

- прочие:

6208 91 - - из хлопчатобумажной пряжи

6208 92 - - из химических нитей

6208 99 - - из прочих текстильных материалов

В данную товарную позицию включается нижнее белье женское или для девочек (майки и прочие нательные фуфайки, комбинации, нижние юбки, трусы, панталоны и аналогичные изделия), кроме трикотажного белья машинного или ручного вязания.

В данную товарную позицию также включаются ночные сорочки, пижамы, пеньюары, купальные халаты (включая пляжные), домашние халаты и аналогичные изделия женские или для девочек (домашняя одежда).

Следует отметить, что трикотажные изделия машинного или ручного вязания этого типа должны включаться в товарную позицию 6108 или 6109 в зависимости от конкретного случая.

В данную товарную позицию также не включаются бюстгальтеры, пояса, корсеты и аналогичные изделия (товарная позиция 6212).

6209 Детская одежда и принадлежности к детской одежде:

6209 20 - из хлопчатобумажной пряжи

6209 30 - из синтетических нитей

6209 90 - из прочих текстильных материалов

Согласно примечанию 4 (а) к данной группе термин "детская одежда и принадлежности к детской одежде" означает изделия для детей ростом не более 86 см.

В данную товарную позицию включаются, *inter alia*, распашонки, детские костюмы, комбинезоны, детские нагрудники, перчатки, рукавицы и митенки, колготки и детские башмачки без наружных подошв, приклеенных, пришитых или прикрепленных другим способом к верху, кроме трикотажных машинного или ручного вязания.

Следует отметить, что изделия, которые, *prima facie*, могут быть включены как в товарную позицию 6209, так и в другие товарные позиции данной группы, должны включаться в товарную позицию 6209 (см. примечание 4 (б) к данной группе).

В данную товарную позицию не включаются:

(а) детские чепчики (товарная позиция 6505);

(б) детские пеленки и подгузники (товарная позиция 9619);

(в) принадлежности к детской одежде, которые более детально описаны в других группах Номенклатуры.

6210 Предметы одежды, изготовленные из материалов товарной позиции 5602, 5603, 5903, 5906 или 5907:

6210 10 - из материалов товарной позиции 5602 или 5603

6210 20- предметы одежды прочие, типа указанных в субпозициях 6201 11 - 6201 19

6210 30 - предметы одежды прочие, типа указанных в субпозициях 6202 11 - 6202 19

6210 40 - предметы одежды прочие мужские или для мальчиков

6210 50 - предметы одежды прочие женские или для девочек

За исключением детской одежды товарной позиции 6209, в данную товарную позицию включаются все предметы одежды из войлока или фетра или нетканых

материалов, пропитанные или непропитанные, с покрытием или без покрытия, дублированные или недублированные, или из текстильных материалов (кроме трикотажных машинного или ручного вязания) товарной позиции 5903, 5906 или 5907 независимо от того, мужские они или женские.

В данную товарную позицию включаются плащи, непромокаемые костюмы, водолазные костюмы и защитные костюмы от радиации без аппаратуры для дыхания.

Следует отметить, что изделия, которые, *prima facie*, могут рассматриваться как в данной товарной позиции, так и в других товарных позициях данной группы, за исключением товарной позиции 6209, должны включаться в данную товарную позицию (см. примечание 5 к данной группе).

В данную товарную позицию не включаются:

(а) предметы одежды из бумаги, целлюлозной ваты или полотна из целлюлозных волокон (товарная позиция 4818);

(б) предметы одежды из стеганых текстильных материалов в куске товарной позиции 5811 (обычно товарная позиция 6201 или 6202). См. пояснения к субпозиции в конце общих положений к данной группе;

(в) принадлежности к одежде (например, перчатки, рукавицы и митенки товарной позиции 6216).

6211 Костюмы спортивные, лыжные и купальные; предметы одежды прочие:

- купальные костюмы:

6211 11 -- мужские или для мальчиков

6211 12 -- женские или для девочек

6211 20 - лыжные костюмы

- предметы одежды прочие мужские или для мальчиков:

6211 32 -- из хлопчатобумажной пряжи

6211 33 -- из химических нитей

6211 39 -- из прочих текстильных материалов

- предметы одежды прочие женские или для девочек:

6211 42 -- из хлопчатобумажной пряжи

6211 43 -- из химических нитей

6211 49 -- из прочих текстильных материалов

Положения пояснений к товарной позиции 6112 относительно спортивных, лыжных и купальных костюмов и положения пояснений к товарной позиции 6114 относительно прочих предметов одежды применимы, *mutatis mutandis*, к изделиям данной товарной позиции. Однако спортивные костюмы в данной товарной позиции могут иметь подкладку.

Следует отметить, что в отличие от товарной позиции 6114 данная товарная позиция также включает сшитые жилеты, представленные отдельно, кроме трикотажных машинного или ручного вязания.

В данную товарную позицию также включаются ткани в куске, у которых уточные нити пропущены через регулярные промежутки и из которых можно получить набедренные повязки простым разрезанием, без дальнейшей отделки. Отдельные набедренные повязки также включены в данную товарную позицию.

6212 Бюстгальтеры, пояса, корсеты, подтяжки, подвязки и аналогичные изделия и их части трикотажные машинного или ручного вязания или нетрикотажные:

6212 10 - бюстгальтеры

6212 20 - пояса и пояса-трусы

6212 30 - грации

6212 90 - прочие

В данную товарную позицию включаются изделия, служащие для стягивания частей тела или поддержания их в некоторых других видах одежды, и части этих изделий. Эти изделия могут быть выполнены из любого текстильного материала, включая трикотажное полотно машинного или ручного вязания (эластичные или неэластичные).

В данную товарную позицию включаются, *inter alia*:

(1) Бюстгальтеры всех типов.

(2) Пояса и пояса-трусы.

(3) Грации (комбинации поясов или поясов-трусов и бюстгальтеров).

(4) Корсеты и пояса-корсеты. Они обычно усилены гибкими металлическими или пластмассовыми пластинками и застегиваются шнуровкой или крючками.

(5) Пояса с подвязками, гигиенические пояса, поддерживающие бандажи, пояса для атлетов, подтяжки, подвязки, резинки для рукавов рубашек и нарукавные повязки.

(6) Поддерживающие пояса для мужчин (включая в комбинации с кальсонами).

(7) Пояса для беременных женщин и для послеродового периода или аналогичные поддерживающие или корректирующие пояса, которые не относятся к ортопедическим приспособлениям товарной позиции 9021 (см. пояснения к товарной позиции 9021).

Все вышеуказанные изделия могут иметь разную отделку (ленты, кружева и т.д.) и могут иметь приспособления и принадлежности из нетекстильных материалов (например, металла, резины, пластмассы или кожи).

В данную товарную позицию также включаются трикотажные изделия машинного или ручного вязания и их части, изготовленные точно по форме путем увеличения или уменьшения числа или размера петель; эти предметы предназначены для использования при изготовлении изделий, включенных в данную товарную позицию, даже тогда, когда они вырабатываются в виде ряда отдельных изделий, соединенных по длине.

В данную товарную позицию не включаются корсеты и пояса, изготовленные целиком из резины (товарная позиция 4015).

6213 Платки:

6213 20 - из хлопчатобумажной пряжи

6213 90 - из прочих текстильных материалов

Изделия, входящие в данную товарную позицию, квадратные или приблизительно квадратные, у которых ни одна из сторон не имеет длину более 60 см (см. примечание 7 к данной группе). Они могут быть обычными носовыми платками или квадратными шарфами типа тех, которые носят на голове, вокруг шеи или повязывают на талии в виде украшения. Края этих платков и шарфов, которые могут быть прямыми или с фестонами, подрублены, завернуты или окантованы, с бахромой, которая обычно состоит из выступающих основных или уточных нитей. Для платков с бахромой длина стороны должна включать длину бахромы.

Платки данной товарной позиции могут быть также сделаны из кружев.

В данную товарную позицию также включается ткань в куске, состоящая из некоторого числа квадратов, имеющих характерные признаки носовых платков или шарфов, соединенных вместе, которые могут быть превращены в отдельные изделия с бахромой простым разрезанием по определенным линиям (где отсутствуют основные или уточные нити), разрезанные изделия пригодны для использования как носовые платки или шарфы без дальнейшей отделки.

В данную товарную позицию включаются подобные материалы, в которых дополнительно для упрощения разрезания по заданным размеру и форме выдернуты отдельные нити, что придает незаконченному изделию характерные признаки платка или шарфа.

В данную товарную позицию не включаются:

(а) носовые платки из бумаги, целлюлозной ваты или полотен из целлюлозных волокон (товарная позиция 4818);

(б) нетканые материалы, просто нарезанные на квадраты или прямоугольники (товарная позиция 5603);

(в) ткани, просто нарезанные на квадраты и вышитые, но с необработанными краями или краями без бахромы (товарная позиция 5810);

(г) изделия типа платков или квадратных шарфов, у которых любая из сторон имеет длину более 60 см, и шарфов другой формы, кроме квадратной или приблизительно квадратной (товарная позиция 6214).

6214 Шали, шарфы, кашне, мантильи, вуали и аналогичные изделия:

6214 10 – из шелковых нитей или пряжи из шелковых отходов

6214 20 – из шерстяной пряжи или пряжи из тонкого волоса животных

6214 30 – из синтетических нитей

6214 40 – из искусственных нитей

6214 90 – из прочих текстильных материалов

В данную товарную позицию включаются:

(1) Шали. Они обычно квадратные, треугольные или круглые достаточно большого размера, чтобы покрыть голову и плечи.

(2) Шарфы и кашне. Они обычно квадратные или прямоугольные, и их носят обернутыми вокруг шеи.

(3) Мантильи. Это своего рода легкие шали или шарфы обычно из кружев, которые женщины носят на голове и на плечах.

(4) Вуали. Это разнообразные изделия обычно из легкого прозрачного или сетчатого материала, или иногда из кружев, которые носят для украшения или для практических целей (например, на свадьбе, похоронах, причастии или аналогичные вуали, а также вуали для лица или шляп).

Края этих изделий обычно подрубленные, подвернутые, окантованные или с бахромой.

В данную товарную позицию также включаются ткани в куске с полосами незатканых нитей через регулярные промежутки, причем при простом разрезании по незатканым нитям получают изделия с бахромой типа рассматриваемых в данной товарной позиции.

В данную товарную позицию не включаются:

(а) нетканые материалы, просто нарезанные на квадраты или прямоугольники (товарная позиция 5603);

(б) ткани, просто нарезанные в виде шалей, шарфов и т.д. и вышитые, но с необработанными краями или краями без бахромы (товарная позиция 5810);

(в) шали, шарфы и т.п. трикотажные машинного или ручного вязания (товарная позиция 6117);

(г) изделия типа квадратных шарфов, у которых ни одна из сторон не имеет длину более 60 см (товарная позиция 6213);

(д) кушаки и т.п. для военных или священнослужителей (товарная позиция 6217).

6215 Галстуки, галстуки-бабочки и шейные платки:

6215 10 - из шелковых нитей или пряжи из шелковых отходов

6215 20 - из химических нитей

6215 90 - из прочих текстильных материалов

В данную товарную позицию включаются галстуки, галстуки-бабочки, шейные платки и другие изделия, которые обычно носят мужчины (включая перечисленные изделия, закрепленные на пластмассе, металле и т.д. и на всевозможных приспособлениях для облегчения их прикрепления к воротнику).

Ткани, нарезанные по форме для изготовления галстуков и других аналогичных изделий, также включаются в данную товарную позицию, но не включаются полосы галстучных тканей, просто разрезанные поперек.

В данную товарную позицию не включаются:

(а) галстуки, галстуки-бабочки и шейные платки трикотажные машинного или ручного вязания (товарная позиция 6117);

(б) отложные воротники, жабо и аналогичные изделия товарной позиции 6217.

6216 Перчатки, рукавицы и митенки

В данную товарную позицию включаются перчатки, рукавицы и митенки из текстильных материалов (включая кружева), кроме трикотажных машинного или ручного вязания.

Положения пояснений к товарной позиции 6116 применимы, *mutatis mutandis*, к изделиям данной товарной позиции.

В данную товарную позицию также включаются защитные перчатки, используемые в промышленности, и т.п.

Однако в данную товарную позицию не включаются:

(а) перчатки из люфы с подкладкой или без подкладки (товарная позиция 4602);

(б) перчатки, рукавицы и митенки из бумаги, целлюлозной ваты или полотна из целлюлозных волокон (товарная позиция 4818).

6217 Принадлежности к одежде готовые прочие; части одежды или принадлежностей к одежде, кроме включенных в товарную позицию 6212:

6217 10 - принадлежности

6217 90 - части

В данную товарную позицию включаются готовые текстильные принадлежности к одежде, кроме трикотажных машинного или ручного вязания, не поименованные или не включенные в другие товарные позиции данной группы или где-либо еще в Номенклатуре. В данную товарную позицию также включаются части одежды или принадлежностей к одежде, кроме трикотажных машинного или ручного вязания, за исключением частей изделий товарной позиции 6212.

В данную товарную позицию включаются, *inter alia*:

(1) Подмышники обычно из прорезиненной ткани или из резины, покрытой текстильным материалом. Подмышники, изготовленные целиком из пластмассы или резины, в данную товарную позицию не включаются (товарные позиции 3926 и 4015, соответственно).

(2) Подплечники или прочие прокладки. Они обычно изготавливаются из ваты, войлока фетра или текстильных отходов, покрытых текстильным материалом. Подплечники и прочие прокладки из резины (обычно пористой резины), не покрытые текстильным материалом, в данную товарную позицию не включаются (товарная позиция 4015).

(3) Пояса всех видов (включая патронташи) и кушаки (например, для военных или священнослужителей) из текстильного материала, эластичные или неэластичные, или прорезиненные или непрорезиненные, или изготовленные из металлических нитей. Эти изделия включаются в данную товарную позицию, даже если они имеют пряжки или

другие украшения из драгоценных металлов или украшены жемчугом, драгоценными или полудрагоценными камнями (природными, искусственными или реконструированными).

(4) Муфты, включая муфты с отделкой из натурального или искусственного меха с лицевой стороны.

(5) Нарукавники.

(6) Воротники для моряков.

(7) Эполеты, нарукавные повязки и т.д.

(8) Ярлыки, знаки, эмблемы, светоотражающие знаки и аналогичные изделия (за исключением вышитых орнаментов товарной позиции 5810), изготовленные способом, отличным от выкраивания по форме или размеру. (Если эти изделия изготовлены только выкраиванием по форме или размеру, то они не включаются в данную товарную позицию - товарная позиция 5807.)

(9) Аксельбанты, ремни для биноклей и т.д.

(10) Отдельно представленные съемные подстежки для плащей и аналогичных предметов одежды.

(11) Карманы, рукава, воротники, кружевные или текстильные воротнички, апостольники монахинь, украшения различных видов (такие как розетки, банты, рюши, оборки и воланы), манишки, жабо (включая комбинированные с воротниками), манжеты, кокетки, отвороты воротников или лацканы и аналогичные изделия.

(12) Чулки, носки и подследники (включая из кружев) и чулочно-носочные изделия без наружных подошв, приклеенных, пришитых или прикрепленных другим способом к верху, исключая детские башмачки.

Некоторые готовые отделочные изделия (например, помпоны и кисточки, а также орнаменты из кружев или вышивки) включаются в группу 58 так же, как и отделочный материал в куске.

Изделия данной товарной позиции часто изготавливаются из кружев или вышивок и относятся к данной товарной позиции независимо от того, изготовлены ли они сразу по форме или изготовлены из кружевного полотна или вышитых материалов товарной позиции 5804 или 5810.

В данную товарную позицию не включаются:

(а) принадлежности к детской одежде товарной позиции 6209;

(б) пояса для производственного применения (например, для чистильщиков окон или электриков) или розетки, кроме используемых для одежды (товарная позиция 6307);

(в) отделка из перьев (товарная позиция 6701);

(г) отделка из искусственных цветов, листьев или плодов товарной позиции 6702;

(д) ленты с закрепленными кнопками и крючками и петлями (товарная позиция 5806, 8308 или 9606 в зависимости от конкретного случая);

(е) застежки-молнии (товарная позиция 9607).

Раздел XII

ОБУВЬ, ГОЛОВНЫЕ УБОРЫ, ЗОНТЫ, СОЛНЦЕЗАЩИТНЫЕ ЗОНТЫ, ТРОСТИ, ТРОСТИ-СИДЕНЬЯ, ХЛЫСТЫ, КНУТЫ И ИХ ЧАСТИ; ОБРАБОТАННЫЕ ПЕРЬЯ И ИЗДЕЛИЯ ИЗ НИХ; ИСКУССТВЕННЫЕ ЦВЕТЫ; ИЗДЕЛИЯ ИЗ ЧЕЛОВЕЧЕСКОГО ВОЛОСА

Группа 64

Обувь, гетры и аналогичные изделия; их детали

Примечания:

1. В данную группу не включаются:

(а) одноразовые чехлы для ступней ног или обуви из недолговечного материала (например, бумаги, пленки из пластмасс) без прикрепляемых подошв. Эти товары классифицируются в соответствии с составляющим их материалом;

(б) обувь из текстильного материала, без подошвы, приклеенной, пришитой или прикрепленной к верху обуви другим способом (раздел XI);

(в) обувь, бывшая в употреблении, товарной позиции 6309;

(г) изделия из асбеста (товарная позиция 6812);

(д) ортопедическая обувь или другие ортопедические приспособления, или их детали или части (товарная позиция 9021); или

(е) игрушечная обувь или ботинки с прикрепленными к ним ледовыми или роликовыми коньками; защитные щитки для голени или аналогичные спортивные защитные принадлежности (группа 95).

2. В товарной позиции 6406 термин "детали" не распространяется на нагели, протекторы, петли, крючки, пряжки, украшения, тесьму, шнурки, помпоны или прочие отделочные элементы (которые входят в соответствующие товарные позиции), или пуговицы, или другие товары товарной позиции 9606.

3. В данной группе:

(а) термины "резина" и "пластмасса" означают также ткани или другие текстильные материалы с наружным слоем резины или пластмассы, видимым невооруженным глазом; при этом не принимается во внимание какое-либо последующее изменение в цвете; и

(б) термин "кожа" относится к изделиям товарных позиций 4107 и 4112 - 4114.

4. При условии соблюдения положений примечания 3 к данной группе:

(а) материалом для верха обуви считается материал, имеющий наибольшую площадь наружной поверхности, без учета аксессуаров или усилительных деталей,

таких как штаферки, окантовка, декоративные детали, пряжки, петли, блочки или аналогичные приспособления;

(б) основным материалом, из которого изготовлена подошва обуви, считается материал, имеющий наибольшую площадь поверхности, контактирующей с грунтом, без учета аксессуаров или усилительных деталей, таких как шипы, обводки, гвозди, протекторы или аналогичные элементы.

Примечание к субпозициям:

1. В субпозициях 6402 12, 6402 19, 6403 12, 6403 19 и 6404 11 термин "спортивная обувь" означает только:

(а) обувь, предназначенную для занятия спортом и имеющую шипы, штифты, стопоры, зажимы, обводки и аналогичные приспособления или имеющую приспособления для крепления шипов, штифтов, стопоров, зажимов, обводок или аналогичных приспособлений;

(б) ботинки для коньков, лыжные ботинки и беговую лыжную обувь, ботинки для сноуборда, обувь для спортивной борьбы, бокса и велоспорта.

ОБЩИЕ ПОЛОЖЕНИЯ

За некоторыми исключениями (см. в частности исключения, приведенные в конце общих положений), в товарные позиции 6401 - 6405 данной группы включаются различные типы обуви (включая галоши) независимо от ее фасона и размера, конкретного назначения, способа производства или материалов, из которых она изготовлена.

В данной группе термин "обувь", однако, не означает одноразовые чехлы для ступней ног или обуви из недолговечного материала (бумаги, пленки из пластмасс, и т.д.) без прикрепляемых подошв. Эти товары классифицируются в соответствии с составляющим их материалом.

(А) Обувь, включаемая в данную группу, может быть различной: от сандалий с верхом, состоящим только из регулируемых шнурков или ремешков, до сапог с высоким голенищем (верх которых закрывает голень и бедро и может иметь ремни и т.д. для закрепления на поясе для лучшей поддержки). В данную группу включаются:

(1) Обувь без каблука или на высоком каблуке для повседневной носки в помещении или на улице.

(2) Ботинки, полуботинки, сапоги и сапоги с высоким голенищем.

(3) Сандалии различных фасонов, "эспадрильи" (обувь с верхом из холста и подошвой из плетеного растительного материала), теннисные туфли, беговая обувь, купальные тапочки и другая разнообразная обувь.

(4) Специальная спортивная обувь, предназначенная для занятий спортом и имеющая шипы, штифты, стопоры, зажимы, обводки и аналогичные приспособления или имеющая приспособления для крепления шипов, штифтов, стопоров, зажимов,

обводок или аналогичных приспособлений, ботинки для коньков, лыжные ботинки, и беговая лыжная обувь, ботинки для сноуборда, обувь для спортивной борьбы, бокса и велоспорта (см. примечание к субпозициям 1 данной группы).

Однако в данную группу не включается обувь с роликовыми или ледовыми коньками, прикрепленными к подошвам (товарная позиция 9506).

(5) Танцевальные тапочки.

(6) Домашняя обувь (например, комнатные тапочки).

(7) Обувь, полностью изготовленная из одного куска материала, как, например, обувь, получаемая формованием резины или пластмассы, а также обувь, вырезанная из одного куска дерева.

(8) Прочие виды обуви, специально предназначенной для защиты от масел, смазки, химических веществ или холода.

(9) Галоши или боты, надеваемые поверх другой обуви; в некоторых случаях они бывают без задника.

(10) Одноразовая обувь с прикрепленной подошвой, рассчитанная, как правило, только на однократное использование.

(Б) Обувь, рассматриваемая в данной группе, может быть изготовлена из любого материала (резины, кожи, пластмассы, дерева, пробки, текстильных материалов, включая войлок или фетр и нетканые материалы, из меха, плетеных материалов и т.д.) за исключением асбеста, и может содержать в любых пропорциях материалы, указанные в группе 71.

Однако в данной группе классификация обуви в товарных позициях 6401 - 6405 проводится по материалу, из которого изготавливаются подошва и верх обуви.

(В) Термин "подошва" в том контексте, в котором он используется в товарных позициях 6401 - 6405, означает ту часть обуви (за исключением прикрепленного каблука), которая при ношении контактирует с грунтом. При классификации основным материалом подошвы будет считаться материал подошвы, площадь соприкосновения которого с грунтом при ношении является наибольшей. При определении основного материала, из которого изготовлена подошва, во внимание не принимаются прикрепленные аксессуары или усилительные детали, частично покрывающие подошву (см. примечание 4 (б) к данной группе). К подобным аксессуарам или усилительным деталям относятся шипы, обводки, гвозди, протекторы или аналогичные элементы (включая тонкие слои текстильного флока (например, содержащие рисунок) или отделяемые слои текстильного материала, прикрепленные к подошве, но не утопленные в нее).

Если обувь изготавливается из одного куска (например, сабо) и не имеет прикрепленной подошвы, в которой нет необходимости, классификация проводится по материалу, из которого изготовлен низ обуви.

(Г) При классификации обуви в данной группе необходимо также принимать во внимание материал, из которого изготавливается верх обуви. Верхом обуви считается часть, расположенная над подошвой. Однако для некоторых видов обуви с пластмассовой формованной подошвой или для обуви типа мокасин американских индейцев подошва и верх полностью или частично изготавливаются из одного куска материала, что затрудняет определение границы между подошвой и верхом. В таких случаях верхом следует считать ту часть обуви, которая закрывает стопу сбоку и сверху. Размер верха в существенной степени изменяется в зависимости от различных видов обуви. Верх обуви может закрывать стопу и полностью голень, включая бедро (например, в сапогах для рыбной ловли), а может и состоять всего лишь из ремешков или тесемок (например, в сандалиях).

Если верх состоит из двух или более материалов, классификация проводится по составляющему материалу, который имеет наибольшую площадь наружной поверхности. При этом во внимание не принимаются аксессуары или усилительные детали, такие как штаферки, защитные или декоративные ленты или окантовки, прочие декоративные детали (например, кисточки, помпоны или тесьма), пряжки, петли, блочки, шнуры и застежки- молнии. Материал, из которого изготавливается подкладка, не влияет на классификацию.

(Д) Следует отметить, что в данной группе термины "резина" и "пластмасса" означают ткани или другие текстильные материалы с наружным слоем резины или пластмассы, видимым невооруженным глазом, при этом не принимается во внимание какое-либо последующее изменение в цвете.

(Е) При условии соблюдения положений пункта (Д) выше в данной группе термин " текстильные материалы" распространяется на волокна, пряжу, ткани, войлок или фетр, нетканые материалы, бечевку, веревки, канаты, шнуры и т.д. групп 50 - 60.

(Ж) В данной группе термин "кожа" относится к товарам товарных позиций 4107 и 4112 - 4114.

(З) Низ ботинок или туфель, состоящий из внешней подошвы, приклеенной к неполному или незавершенному верху, который не покрывает лодыжку, должен рассматриваться как обувь (а не как детали обуви). Эти товары могут быть закончены просто отделкой их верхнего края с помощью тесьмы и добавлением застежек.

В данную группу также не включаются:

(а) обувь из текстильного материала без подошвы, приклеенной, пришитой или прикрепленной к верху обуви другим способом (раздел XI);

(б) обувь, имеющая признаки значительного износа и поставляемая навалом или в тюках, мешках или аналогичных упаковках (товарная позиция 6309);

(в) обувь из асбеста (товарная позиция 6812);

(г) ортопедическая обувь (товарная позиция 9021);

(д) игрушечная обувь и ботинки с прикрепленными к ним ледовыми или роликовыми коньками; защитные щитки для голени и аналогичные защитные спортивные принадлежности (группа 95).

6401 Водонепроницаемая обувь с подошвой и с верхом из резины или пластмассы, верх которой не крепится к подошве и не соединяется с ней ни ниточным, ни шпилечным, ни гвоздевым, ни винтовым, ни заклепочным, ни каким-либо другим аналогичным способом:

6401 10 - обувь с защитным металлическим подноском

- прочая обувь:

6401 92 -- закрывающая лодыжку, но не закрывающая колено

6401 99 -- прочая

В данную товарную позицию включается водонепроницаемая обувь, у которой как подошва, так и верх (см. пункты (В) и (Г) общих положений) изготовлены из резины (как определено в примечании 1 к группе 40), пластмассы или текстильного материала с видимым невооруженным глазом наружным слоем резины или пластмассы (см. примечание 3 (а) к данной группе), при условии, что верх не крепится к подошве и не соединяется с ней с помощью процессов, описанных в наименовании данной товарной позиции.

В данную товарную позицию включается обувь, предназначенная для защиты от проникновения воды или других жидкостей, а также, *inter alia*, некоторые виды сапог, галош, бот и лыжных ботинок.

Обувь относится к данной товарной позиции, даже если она изготовлена частично из одного и частично из другого из указанных выше материалов (например, подошва может быть изготовлена из резины, а верх из текстильного материала с наружным слоем пластмассы, видимым невооруженным глазом; при этом не принимается во внимание какое-либо последующее изменение в цвете).

В данную товарную позицию входит, *inter alia*, обувь, изготовленная с помощью любых технологических процессов, приведенных ниже:

(1) Формование под давлением.

По данной технологии колодка, на которую в некоторых случаях надевается текстильный "носок", образующий впоследствии подкладку изделия, помещается в пресс-форму, содержащую заготовку или заполненную гранулами.

Пресс-форма закрывается и помещается между плитами прессы, нагреваемыми до высокой температуры.

Под воздействием температуры вязкость гранул или заготовок увеличивается до определенной степени, когда они полностью заполняют пространство между колодкой и стенками формы; избыток формуемого материала удаляется через выпускные отверстия, а его основная масса вулканизуется (резина) или застывает (поливинилхлорид).

После завершения процесса формования готовое изделие вынимается из пресс-формы и снимается с колодки.

(2) Литье под давлением.

Эта технология аналогична формованию под давлением за исключением того, что заготовки или гранулы, используемые в процессе формования под давлением, заменяются на смесь на основе резины или поливинилхлорида. Смесь предварительно нагревается для того, чтобы ее вязкость достигла нужной консистенции для впрыскивания в форму.

(3) Формование вязкой массы.

По этой технологии паста поливинилхлорида или полистирола впрыскивается в пресс-форму для образования покрытия, которое застывает, а избыток пасты удаляется через выпускные отверстия.

(4) Ротационная отливка.

Этот процесс аналогичен формованию вязкой массы с той лишь разницей, что покрытие в этом случае образуется при вращении пасты в закрытой пресс-форме.

(5) Формование "погружением".

По этой технологии горячая пресс-форма опускается в пасту (этот процесс редко используется в обувной промышленности).

(6) Сборка при вулканизации.

По этой технологии в сырье (обычно резину или термопласты) добавляется порошок серы, и смесь пропускается через пресс для образования плоского листа. Лист затем разрезается (а в некоторых случаях каландрируется) по форме различных деталей низа и верха (то есть на союзки, задники, задники, носки и т.д.). Эти детали слегка нагреваются для того, чтобы материал стал липким, а затем собираются на колодке, форма которой соответствует фасону изготавливаемой обуви. Собранные изделие прижимается к колодке таким образом, что все детали склеиваются одна с другой, а затем вулканизуется. Обувь, получаемая по такой технологии, в промышленности известна как "наращиваемая" обувь.

(7) Соединение и вулканизация.

Эта технология используется для формования и вулканизации подошвы и каблука из резины и прикрепления их к заранее собранному верху за одну технологическую операцию. Подошва прочно прикрепляется к верху с помощью связующего вещества, затвердевающего во время вулканизации.

(8) Высокочастотная сварка.

По этой технологии материалы скрепляются при воздействии температуры и давления без помощи связующего вещества.

(9) Склеивание.

По этой технологии предварительно отлитые подошвы или подошвы, вырезанные из листа, прикрепляются к верху с помощью клея; затем применяется давление, и

изделие направляется на сушку. Несмотря на то, что давление может использоваться при повышенной температуре, физические свойства материала, используемого для производства подошвы, никоим образом не модифицируются в ходе этой операции, поскольку кверху прикрепляется уже сформованная подошва в готовом виде.

6402 Прочая обувь с подошвой и с верхом из резины или пластмассы:

- спортивная обувь:

6402 12 -- лыжные ботинки, беговая лыжная обувь и ботинки для сноуборда

6402 19 -- прочая

6402 20 - обувь с верхом из ремешков или полосок, прикрепленных к подошве заклепками

- обувь прочая:

6402 91 -- закрывающая лодыжку

6402 99 - - прочая

В данную товарную позицию включается обувь с подошвой и с верхом из резины или пластмассы, кроме обуви товарной позиции 6401.

Обувь рассматривается в данной товарной позиции даже в тех случаях, когда она изготовлена частично из одного и частично из другого из вышеприведенных материалов (то есть подошва может быть изготовлена из резины, а верх из ткани с наружным слоем пластмассы, видимым невооруженным глазом; при этом не принимается во внимание какое-либо последующее изменение в цвете).

В данную товарную позицию включаются, *inter alia*:

(а) лыжные ботинки, состоящие из нескольких формованных деталей, скрепленных гвоздями или другими аналогичными элементами;

(б) сабо без задника или задинок и с верхом, изготовленным из одного куска и, как правило, прикрепленным к подошве или платформе гвоздями;

(в) тапочки или шлепанцы без задника или задинок и с верхом, изготовленным из одного куска или собранным любым способом, кроме сострачивания, и пристроченным к подошве;

(г) сандалии, состоящие из ремешка, проходящего через подъем, и задника или полоски и задника, прикрепленных к подошве любым способом;

(д) сандалии, полностью выполненные из ремешков или из полосок, в которых ремешки или полоски прикрепляются к подошве с помощью заклепок, вставляемых и закрепляемых в отверстиях подошвы;

(е) не водонепроницаемая обувь, изготавливаемая из одного куска (например, купальные тапочки).

6403 Обувь с подошвой из резины, пластмассы, натуральной или композиционной кожи и с верхом из натуральной кожи:

- спортивная обувь:

6403 12 -- лыжные ботинки, беговая лыжная обувь и ботинки для сноуборда

6403 19 -- прочая

6403 20 - обувь с подошвой из натуральной кожи и верхом из ремешков из натуральной кожи, проходящих через подъем и охватывающих большой палец стопы

6403 40 - обувь с защитным металлическим подноском прочая

- обувь с подошвой из натуральной кожи прочая:

6403 51 -- закрывающая лодыжку

6403 59 -- прочая

- прочая обувь:

6403 91 -- закрывающая лодыжку

6403 99 -- прочая

В данную товарную позицию включается обувь с верхом (см. общие положения, пункт (Г)), изготовленным из кожи, и с подошвой (см. общие положения, пункт (В)), изготовленной из:

(1) резины (как определено в примечании 1 к группе 40);

(2) пластмассы;

(3) тканей или прочих текстильных материалов с наружным слоем из резины или пластмассы, видимым невооруженным глазом; при этом не принимается во внимание какое-либо последующее изменение в цвете (см. примечание 3 (а) к данной группе и общие положения, пункт (Д));

(4) кожи (см. примечание 3 (б) к данной группе);

(5) композиционной кожи (согласно примечанию 3 к группе 41 термин "композиционная кожа" относится к материалам на основе натуральной кожи или кожаных волокон).

6404 Обувь с подошвой из резины, пластмассы, натуральной или композиционной кожи и с верхом из текстильных материалов:

- обувь с подошвой из резины или пластмассы:

6404 11 -- спортивная обувь; обувь для тенниса, баскетбола, гимнастики, тренировочная и аналогичная обувь

6404 19 - - прочая

6404 20 - обувь с подошвой из натуральной или композиционной кожи

В данную товарную позицию включается обувь с верхом (см. общие положения, пункт (Г)), изготовленным из текстильных материалов, и с подошвой (см. общие положения, пункт (В)), изготовленной из тех же материалов, что и подошва обуви товарной позиции 6403 (см. пояснения к указанной товарной позиции).

6405 Обувь прочая:

6405 10 - с верхом из натуральной или композиционной кожи

6405 20 - с верхом из текстильных материалов

6405 90 - прочая

При условии соблюдения положений примечаний 1 и 4 к данной группе в данную товарную позицию включаются все виды обуви, имеющие подошву и верх из материала или комбинации материалов, не упомянутых в предыдущих товарных позициях данной группы.

В данную товарную позицию включаются, в частности:

(1) обувь с подошвой из резины или пластмассы и с верхом, изготовленным из любого материала, кроме резины, пластмассы, натуральной кожи или текстильного материала;

(2) обувь с подошвой из натуральной или композиционной кожи и с верхом, изготовленным из любого материала, кроме натуральной кожи или текстильного материала;

(3) обувь с подошвой из дерева, пробки, бечевки или веревки, картона, меха, текстильного материала, войлока или фетра, нетканых материалов, линолеума, волокна рафии, соломы, люфы и т.д. Верх такой обуви может быть изготовлен из любого материала.

В данную товарную позицию не включаются собранные детали (например, верх обуви с прикрепленной или не прикрепленной основной стелькой), не имеющие основное свойство обуви, как указано в товарных позициях 6401 - 6405 (товарная позиция 6406).

6406 Детали обуви (включая заготовки верха обуви с прикрепленной или не прикрепленной основной стелькой); вкладные стельки, подпяточники и аналогичные изделия; гетры, гамаша и аналогичные изделия, и их детали:

6406 10 - заготовки верха обуви и их детали, за исключением задников и жестких внутренних и промежуточных деталей

6406 20 - подошвы и каблуки из резины или пластмассы

6406 90 - прочие

(I) ДЕТАЛИ ОБУВИ (ВКЛЮЧАЯ ЗАГОТОВКИ ВЕРХА ОБУВИ С ПРИКРЕПЛЕННОЙ ИЛИ НЕ ПРИКРЕПЛЕННОЙ ОСНОВНОЙ СТЕЛЬКОЙ,

НО НЕ ПОДОШВОЙ); ВКЛАДНЫЕ СТЕЛЬКИ, ПОДПЯТОЧНИКИ И

АНАЛОГИЧНЫЕ ИЗДЕЛИЯ

В данную товарную позицию включаются:

(A) Различные составные детали обуви; эти детали могут быть выполнены из любого материала за исключением асбеста.

Детали обуви могут иметь различные размеры в зависимости от фасона или целевого назначения обуви. Они включают:

(1) Детали заготовок верха (например, союзки, носки, задники, голенища, подкладки и ремешки обуви), включая куски кожи для раскроя заготовок верха, приближающиеся по форме к форме верха обуви.

(2) Детали, придающие жесткость. Такие детали помещаются между подкладкой и задником или между подкладкой и носком для придания жесткости и укрепления этих деталей обуви.

(3) Основные стельки, промежуточные стельки и подошвы, включая полустельки, а также стельки, приклеиваемые на внутреннюю поверхность подошвы.

(4) Супинаторы или геленки и их детали (как правило, изготавливаемые из дерева, кожи, картона или пластмассы) для вставки и крепления к подошве и образования изогнутой поверхности обуви.

(5) Различные типы каблучков, изготовленные из дерева, резины и т.п., включая клеящиеся, прибиваемые гвоздями и привинчиваемые на винтах каблучки; детали каблучков (например, набойки).

(6) Шипы и т.д. для спортивной обуви.

(7) Собранные детали (например, верх обуви независимо от того, прикреплен он или не прикреплен к основной стельке), не имеющие отличительных признаков обуви, как указано в товарных позициях 6401 - 6405.

(Б) Следующие принадлежности (из любого материала, за исключением асбеста), помещаемые внутрь обуви: вкладные стельки, вставки (из резины, прорезиненной ткани и т.п.) для предохранения чулок и вкладные подпяточники.

(II) ГЕТРЫ, ГАМАШИ И АНАЛОГИЧНЫЕ ИЗДЕЛИЯ, И ИХ ДЕТАЛИ

Такие изделия предназначены для того, чтобы закрыть голень полностью или частично, а в некоторых случаях и часть стопы (например, щиколотку и подъем). Однако они отличаются от носков и чулок тем, что не закрывают полностью ступню.

Такие изделия могут быть изготовлены из любого материала (кожи, парусины, войлока или фетра, трикотажного полотна машинного или ручного вязания и т.д.), за исключением асбеста.

Эти изделия включают гетры, гамашы, защитные гетры, краги, "горные чулки" без следа, вкладыши для утепления и аналогичные изделия.

Некоторые из этих изделий могут быть снабжены удерживающими ремешками или эластичной тесьмой, продеваемыми под сводом стопы.

В данную товарную позицию также включаются идентифицируемые детали указанных выше изделий.

В данную товарную позицию также не включаются:

(а) ранты из натуральной или композиционной кожи (товарная позиция 4205), пластмасс (группа 39) или резины (группа 40);

(б) наколенники и нащиколотники (такие как изделия, изготавливаемые из эластичного материала и предназначенные для поддержания слабых суставов); такие изделия включаются в соответствующие товарные позиции в соответствии с составляющим их материалом;

(в) рейтузы (колготки) цельные, такие, какие носят маленькие дети; эти изделия заканчиваются на талии и плотно облегают ногу, а иногда и полностью стопу (группа 61 или 62);

(г) детали и принадлежности обуви из асбеста (товарная позиция 6812);

(д) специальные стельки для поддержания свода стопы, изготовленные на заказ, и ортопедические приспособления (товарная позиция 9021);

(е) прокладки, защитные щитки для голени, наколенники и прочие защитные изделия для спортивных занятий (товарная позиция 9506);

(ж) нагели, гвозди, блочки, крючки, пряжки, протекторы, тесьма, помпоны, шнурки, классифицируемые в соответствующих товарных позициях, пуговицы, глухие кнопки, кнопочные застежки, кнопки (товарная позиция 9606) и застежки-молнии (товарная позиция 9607).

Группа 65

Головные уборы и их части

Примечания:

1. В данную группу не включаются:

(а) головные уборы, бывшие в употреблении, товарной позиции 6309;

(б) головные уборы из асбеста (товарная позиция 6812); или

(в) шляпы для кукол, другие игрушечные головные уборы или карнавальные изделия группы 95.

2. В товарную позицию 6502 не включаются шитые шляпные полуфабрикаты, кроме шляпных полуфабрикатов, выполненных стачиванием полос по спирали.

ОБЩИЕ ПОЛОЖЕНИЯ

За исключением изделий, перечисленных ниже, в данную группу включаются шляпные полуфабрикаты, шляпные формы, заготовки для шляп и колпаки, а также шляпы и прочие головные уборы всевозможных фасонов и типов независимо от того, из какого материала они изготовлены и для каких целей предназначены (для повседневного ношения, для театра, маскировки, защиты и т.д.).

В данную группу также включаются сетки для волос из любого материала и некоторые специальные приспособления для головных уборов.

Шляпы и прочие головные уборы данной группы могут быть украшены всевозможной отделкой из любого материала, включая отделку, изготовленную из материалов группы 71.

В данную группу не включаются:

- (а) головные уборы для животных (товарная позиция 4201);
- (б) шали, шарфы, мантильи, вуали и аналогичные изделия (товарная позиция 6117 или 6214);
- (в) головные уборы, имеющие признаки значительного износа и поставляемые навалом, в тюках, мешках или аналогичных упаковках для товаров, поставляемых навалом (товарная позиция 6309);
- (г) парики и аналогичные изделия (товарная позиция 6704);
- (д) головные уборы из асбеста (товарная позиция 6812);
- (е) шляпы для кукол, другие игрушечные головные уборы или карнавальные изделия (группа 95);
- (ж) различная фурнитура, используемая для отделки шляп (пряжки, застежки, значки, перья, искусственные цветы и т.п.), в тех случаях, когда она не является составным элементом головного убора (соответствующие товарные позиции).

6501 Шляпные формы, шляпные заготовки и колпаки из войлока или фетра, неформованные, без полей; плоские и цилиндрические заготовки (включая с продольным разрезом) из войлока или фетра (А) Шляпные формы, шляпные заготовки и колпаки из фетра, неформованные, без полей.

Шляпные формы из пухового фетра, шляпные заготовки и колпаки обычно изготавливаются из пуха кролика, зайца, а также из волоса ондатры, нутрии или бобра; шерстяные фетровые формы и т.д. обычно изготавливаются из шерсти или волоса викунии, верблюда (включая дромадера) и т.п. В некоторых случаях фетры изготавливаются из смеси этих материалов, иногда с добавлением химических волокон.

После соответствующей обработки пух или волос наносится ровным слоем на конусообразный чесальный агрегат с помощью всасывающего устройства, а в случае шерстяных волокон шерстяной прочес сплетается на двойном конусе. (Такую шляпную форму затем в самом широком месте разрезают на две половины, получая два конусообразных колпака). После влажно-тепловой обработки горячей водой или паром формы снимаются с болванок. На этой стадии формы являются все еще неравномерно свалянными (то есть их качество не соответствует стандартам международной торговли), и для улучшения их качества они подвергаются ряду операций валки и усадки для плотного свойлачивания и получения конусообразной формы заготовок.

В данную товарную позицию также включаются шляпные заготовки, верх которых растягивается для получения круглой тульи, в некоторых случаях с параллельными стенками, а чаще с наклонными стенками и появляющимися на начальной стадии полями. Последние отличаются от формованных колпаков тем, что если их поставить

вертикально на плоскую поверхность, то поля не располагаются по отношению к тулье перпендикулярно (см. товарную позицию 6505). Некоторые из таких неформованных шляпных заготовок, колпаков и т.д., рассматриваемых в данной товарной позиции, иногда называются полукапелинами. (Однако изделия, называемые полными капелинами, подвергаются процессу формования и рассматриваются в товарной позиции 6505.)

Классификация, приведенная в данной товарной позиции, не зависит от таких процессов, как обработка поверхности наждачной бумагой, крашение или уплотнение.

В данную товарную позицию также включаются колпаки из очень легких и тонких видов фетра, известные как платочные или "рубашечные" фетры, и используемые для прикрепления к жесткому основанию шляп.

(Б) В данную товарную позицию также включаются:

(1) Фетровые плоские заготовки, первоначально изготавливаемые в виде конусов с широким основанием и затем вытягиваемые до образования плоских дисков диаметром приблизительно 60 см. Такие фетровые диски часто разрезаются на куски, а затем сшиваются по форме головного убора. Военные или прочие форменные фуражки шьются из фетра подобным способом.

(2) Фетровые цилиндрические заготовки, изготавливаемые из пуха на цилиндрических формах (высотой 40 - 50 см и около 100 см по окружности) с помощью всасывания по технологии, близкой к технологии изготовления конусов из пухового фетра. Они, как правило, используются изготовителями шляп и включаются в данную товарную позицию независимо от того, имеют ли они цилиндрическую форму или продольно разрезаются на прямоугольные заготовки. Прямоугольные фетровые заготовки разрезаются затем на куски и используются в качестве отделки или сшиваются вместе по форме головного убора.

6502 Шляпные полуфабрикаты, плетеные или изготовленные путем соединения полос из любого материала, неформованные, без полей, без подкладки и без отделки В данную товарную позицию включаются шляпные полуфабрикаты, неформованные, без полей, без подкладки и без отделки, изготовленные или:

(1) Непосредственно путем переплетения волокон или полос из любого материала (в особенности соломки, крупностебельных трав, пальмовых волокон, волокон рафии, сизаля, полос бумаги, полос пластмассы или полос древесины). Переплетение таких материалов может осуществляться различными способами, включая "плетение" или расположение пучка волокон или полос таким образом, что они исходят из центра, верхушки тульи и переплетение вертикальных волокон по спирали горизонтальными волокнами или полосами. В процессе плетения добавляются новые радиальные волокна или полосы по мере того, как увеличивается расстояние от центра.

или

(2) При условии соблюдения положений примечания 2 к данной группе путем скрепления полос (как правило, не превышающих по ширине 5 см) любого материала (например, плетеных или других полос из фетра или другого текстильного материала, монокитей или пластмассы), как правило, стачиванием полос по спирали, начиная от тульи, и таким образом, что каждый виток спирали налагается на предыдущий, или располагая плетеные полосы так, что они сцепляются неровными краями, и затем скрепляя их нитками.

Благодаря такому методу плетения или скрепления полос, шляпные полуфабрикаты, рассмотренные в данной товарной позиции, в отличие от изделий, указанных в товарной позиции 6501, часто имеют четко выраженную линию разграничения между тульей и полями, которые, в некоторых случаях, могут располагаться взаимно перпендикулярно. Шляпные полуфабрикаты такого рода иногда носят именно в таком виде (например, на пляже или за городом), но поскольку они не формируются и не имеют приделанных полей, они включаются в данную товарную позицию при условии, что они не имеют подкладки или отделки.

От формованных полуфабрикатов они отличаются главным образом тем, что формованные полуфабрикаты, как правило, в результате формования имеют тулью овальной формы (см. пояснения к товарной позиции 6504).

На классификацию в данной товарной позиции не влияют такие процессы как крашение, отбеливание, отрезание или заделывание выступающих концов плетенки, а также процессы, предназначенные лишь для восстановления первоначальной формы полуфабриката (например, придание круглой формы) после отбеливания, крашения и т.д.

Однако следует отметить, что в тех случаях, когда неформованные шляпные полуфабрикаты видов, относящихся к данной товарной позиции, имеют подкладку или отделку, они включаются как шляпы в товарную позицию 6504.

[6503] 6504 Шляпы и прочие головные уборы, плетеные или изготовленные путем соединения полос из любого материала, с подкладкой или без подкладки, с отделкой или без отделки

В данную товарную позицию включаются главным образом шляпы и прочие головные уборы, изготовленные из шляпных полуфабрикатов товарной позиции 6502 и подвергнутые формованию для придания формы, выделке полей, посадке на подкладку или отделке.

Формование шляпных полуфабрикатов осуществляется методом прессования или глажения на болванке после обработки изделия желатином, шлихтой, клеящими веществами и т.п. для придания большей жесткости с изнаночной стороны. В процессе формования тулье придается овальная форма нужных размеров, и в то же время более четкую конфигурацию приобретают поля шляпы.

После процесса формования полям придается требуемая форма.

Формованные шляпные полуфабрикаты не следует путать с полуфабрикатами, не прошедшими обработку формованием (товарная позиция 6502), несмотря на то обстоятельство, что неформованные шляпные полуфабрикаты в некоторых случаях можно носить и без отделки (например, на пляже или за городом).

После процесса формования и, если это необходимо, придания формы полям, шляпы и головные уборы подвергаются заключительным отделочным операциям (например, сажаются на подкладку, украшаются лентами и шляпными лентами, тесьмой, завязываемой под подбородком, и декоративными принадлежностями, такими как искусственные цветы, плоды или листья, булавки и перья).

Помимо вышеупомянутых изделий, в данную товарную позицию также включаются:

(1) Шляпы и прочие головные уборы самых разнообразных фасонов, изготовленные шляпными мастерами из шляпных полуфабрикатов товарной позиции 6502, неформованные и без сделанных полей.

(2) Шляпы и прочие головные уборы, изготовленные непосредственно скреплением полос любого материала (кроме шляпных форм товарной позиции 6502, выполненных стачиванием полос по спирали и которые можно носить как шляпы без дальнейшей обработки).

(3) Шляпные полуфабрикаты товарной позиции 6502, просто отформованные или с оформленными полями, а также шляпные полуфабрикаты неформованные и без полей, но с подкладкой или отделкой (лентой, шнуром и т.д.).

6505 Шляпы и прочие головные уборы трикотажные машинного или ручного вязания, или изготовленные из цельного куска (но не из полос) кружева, войлока или фетра или прочего текстильного материала, с подкладкой или без подкладки или с отделкой или без отделки; сетки для волос из любого материала, с подкладкой или без подкладки или с отделкой или без отделки

В данную товарную позицию включаются шляпы и головные уборы (с подкладкой или без подкладки, с отделкой или без отделки), изготовленные непосредственно на трикотажной машине или ручным вязанием (как валяные, так и неваляные), а также изготовленные из цельного куска кружева, фетра или прочего текстильного материала, независимо от того, какие стадии обработки прошел материал, из которого изготовлено изделие (промасливание, обработка воском, прорезинивание или прочие виды пропитки или нанесения покрытий).

В данную товарную позицию также включаются шитые шляпные полуфабрикаты, но не полуфабрикаты шляп или прочих головных уборов из сшитых или другим способом соединенных плетенок или полос (товарная позиция 6504). В данную товарную позицию также включаются фетровые шляпы и прочие головные уборы, изготовленные из шляпных заготовок, колпаков или плоских заготовок (фетровых дисков) товарной позиции 6501, включая колпаки формованные и колпаки с полями.

Изделия включаются в данную товарную позицию независимо от того, имеют они подкладку или отделку или не имеют подкладки или отделки.

Они включают:

(1) Шляпы с отделкой или без отделки лентами, шляпными булавками, пряжками, искусственными цветами, листьями или плодами, перьями или другой отделкой из любого материала.

Головные уборы из перьев или искусственных цветов в данную товарную позицию не включаются (товарная позиция 6506).

(2) Береты, капоры, ермолки и аналогичные изделия. Такие изделия, как правило, изготавливаются непосредственно на трикотажной машине или ручным вязанием и часто свойлачиваются (например, береты).

(3) Некоторые восточные головные уборы (например, фески). Такие головные уборы обычно изготавливаются непосредственно на трикотажной машине или ручным вязанием и часто свойлачиваются.

(4) Фуражки самых различных типов (форменные фуражки и т.д.).

(5) Служебные и церковные головные уборы (митры, головные уборы католических священников, академические шапочки с плоским квадратным верхом и т.д.).

(6) Головные уборы, изготовленные из тканей, кружева, тюля и т.д., такие как поварские колпаки, покрывала для монахинь, шапочки для медсестер и официанток и т.д., имеющие ярко выраженный характер головного убора.

(7) Пробковые или тропические шлемы, покрытые текстильным материалом.

(8) Зюйдвестки.

(9) Капюшоны.

Съемные капюшоны для плащей, пелерин и т.д., поставляемые вместе с одеждой, к которой они относятся, в данную товарную позицию не включаются и подлежат классификации вместе с одеждой, частью которой они являются, в соответствии с материалом, из которого одежда изготовлена.

(10) Цилиндры и оперные шляпы.

В данную товарную позицию также включаются сетки для волос и аналогичные изделия. Их изготавливают из любого материала, как правило, из тюлевых или других сетчатых трикотажных полотен машинного или ручного вязания или человеческого волоса.

6506 Головные уборы прочие, с подкладкой или без подкладки или с отделкой или без отделки:

6506 10 - защитные головные уборы - прочие:

6506 91 -- из резины или пластмассы

6506 99 -- из прочих материалов

В данную товарную позицию включаются все шляпы и головные уборы, не рассмотренные в предыдущих товарных позициях данной группы или в группе 63, 68 или 95. В нее включаются, в частности, защитные головные уборы (например, для занятий спортом, шлемы для военных или пожарных, мотоциклистов, шахтеров или строителей) независимо от того, имеется ли у них специальная стеганая подкладка или, в некоторых случаях, микрофоны или наушники.

В данную товарную позицию также включаются:

(1) Шляпы и головные уборы из резины или пластмассы (например, купальные шапочки, капюшоны).

(2) Шляпы и головные уборы из натуральной кожи или композиционной кожи.

(3) Шляпы и головные уборы из натурального меха или искусственного меха.

(4) Шляпы и головные уборы из перьев или искусственных цветов.

(5) Шляпы и головные уборы из металла.

6507 Ленты, подкладки, чехлы, основы, каркасы, козырьки и завязки для головных уборов

В данную товарную позицию включаются только следующие принадлежности для головных уборов:

(1) Шляпные ленты для закрепления с изнаночной стороны края тульи. Как правило, такие ленты изготавливаются из кожи, но их можно также изготавливать из композиционной кожи, клеенки или другого материала с покрытием. Они рассматриваются в данной товарной позиции только в том случае, если разрезаны на отрезки нужной длины или каким-либо другим способом подготовлены к использованию при изготовлении головных уборов. На таких лентах часто указывается имя изготовителя шляпы и т.п.

(2) Подкладки и части подкладок, как правило, изготовленные из текстильного материала, а также, в некоторых случаях, из пластмассы, натуральной кожи и т.п. На них также могут указываться имя изготовителя шляпы и прочие сведения.

Следует отметить, что ярлыки, типа предназначенных для прикрепления к изнаночной стороне тульи шляпы и т.д., не включаются в данную товарную позицию.

(3) Чехлы, как правило, из текстильного материала или пластмассы.

(4) Шляпные основы; такие основы могут состоять из жесткой немнущейся ткани (например, клееный холст, бортовка), картона, папье-маше, пробки, растительного материала, металла и т.д.

(5) Каркасы для шляп, например, проволочные каркасы (иногда покрытые оболочкой из текстильного или другого материала) и пружинные каркасы для оперных шляп.

(6) Козырьки (например, для форменных или прочих фуражек). Козырьки, главным образом предназначенные для защиты глаз, рассматриваются как головные уборы только в том случае, если они прикреплены к какой-либо части головного убора (тулье)

. В противном случае классификация козырьков проводится в соответствии с материалом, из которого они изготовлены.

(7) Завязки; узкие полосы или ленты (включая плетеные ленты) из кожи, текстильного материала, пластмассы и т.д. Они обычно изготавливаются таким образом, что можно регулировать их длину. Они также могут служить в качестве декоративного украшения шляпы. Тесьма для завязывания под подбородком рассматривается в данной товарной позиции только в том случае, если она готова для присоединения к головному убору.

Группа 66

Зонты, солнцезащитные зонты, трости, трости-сиденья, хлысты, кнуты для верховой езды и их части

Примечания:

1. В данную группу не включаются:

(а) мерные трости или аналогичные изделия (товарная позиция 9017);

(б) трости с огнестрельным оружием, с вкладной шпагой, залитые свинцом или аналогичные изделия (группа 93); или

(в) товары группы 95 (например, игрушечные зонтики, игрушечные солнцезащитные зонтики).

2. В товарную позицию 6603 не включаются части, отделочные детали или принадлежности из текстильного материала, а также чехлы, кисточки, ремни, футляры для зонтов или аналогичные изделия из любого материала. Такие товары, представленные вместе с изделиями товарной позиции 6601 или 6602, но не прикрепленные к ним, классифицируются отдельно и не рассматриваются как составные части этих изделий.

6601 Зонты и солнцезащитные зонты (включая зонты-трости, садовые зонты и аналогичные зонты) (+):

6601 10 - садовые зонты или аналогичные зонты - прочие:

6601 91 -- имеющие раздвижной стержень

6601 99 -- прочие

За исключением зонтов и солнцезащитных зонтов, явно предназначенных для использования в качестве игрушек или карнавальных изделий (группа 95), в данную товарную позицию включаются все типы зонтов и солнцезащитных зонтов (например, "церемониальные" зонты, шатровые зонты, зонты-трости и раскладные зонты с сиденьем, зонты для кафе, рынков, садовые зонты и аналогичные зонты) независимо от материалов, из которых изготавливаются различные компоненты этих изделий (

включая прикрепленные принадлежности и отделку). Так, чехлы и футляры могут быть изготовлены из любого текстильного материала, пластмассы, бумаги и пр., они могут быть украшены вышивкой, отделаны кружевом, бахромой или прочими украшениями.

Зонты-трости представляют собой зонты с жестким футляром, который придает изделию вид трости для ходьбы.

Шатровые зонты состоят из очень больших зонтов с полотном большой площади, образующим шатер, который можно прикрепить к грунту (например, с помощью колышков на манер походной палатки или с помощью карманов для песка, закрепляющих полог с внутренней стороны).

Стержни зонта (палки) обычно изготавливаются из дерева, тростника, пластмассы или металла. Ручки могут изготавливаться из того же материала, что и стержни (палки), или они могут быть полностью или частично изготовлены из драгоценного металла или металла, плакированного драгоценным металлом, слоновой кости, рога, кости, янтаря, панциря черепахи, перламутра и т.д. Кроме того, такие изделия могут быть инкрустированы драгоценными или полудрагоценными камнями (природными, искусственными или реконструированными) и т.д. Ручки могут быть также покрыты кожей или другим материалом и украшены кисточками или лентами.

В данную товарную позицию не включаются:

(а) футляры для зонтов или аналогичные изделия, представленные вместе с зонтами или отдельно, но не прикрепленные к этим изделиям. (Они рассматриваются в соответствующих товарных позициях);

(б) пляжные тенты, отличающиеся от зонтов или шатровых зонтов (товарная позиция 6306).

Пояснение к субпозиции.

Субпозиция 660110

Зонты, которые не предназначены для ношения в руке, а предназначены для закрепления (например, в грунте, на столе или на стойке), должны рассматриваться как "садовые или аналогичные зонты". В данную субпозицию поэтому включаются зонты для дворовых скамеек, мольбертов, садовых столов, для столов топографов и пр. и шатровые зонты.

6602 Трости, трости-сиденья, хлысты, кнуты для верховой езды и аналогичные изделия

За исключением товаров, указанных в исключениях ниже, в данную товарную позицию включаются трости, тростниковые трости, хлысты (включая плети), кнуты для верховой езды и аналогичные изделия независимо от того, из какого материала они изготовлены.

(А) Трости, трости-сиденья и аналогичные изделия.

Кроме обычных тростей, к данной категории также относятся трости-сиденья (с ручками, сконструированными таким образом, чтобы при раскрытии трости

образовывалось сиденье), трости, специально сконструированные для инвалидов и людей пожилого возраста, шесты для бойскаутов, пастушеские посохи с крючками.

К данной категории относятся также незаконченные трости из тростника или дерева, обточенные, изогнутые или обработанные другим способом; однако в нее не включаются тростник или дерево, которые можно использовать для производства тростей и которые подверглись лишь грубой обработке или отделке (товарная позиция 1401 или группа 44). В данную товарную позицию также не включаются заготовки, имеющие вид незаконченных ручек (товарная позиция 6603).

Части ручек и стержней (палок) тростей и т.д. могут быть изготовлены из различных материалов и могут быть инкрустированы драгоценным металлом или металлом, плакированным драгоценным металлом, драгоценными или полудрагоценными камнями (природными, искусственными или реконструированными). Они также могут быть полностью или частично покрыты кожей или другими материалами.

(Б) Хлысты, кнуты для верховой езды и аналогичные изделия.

К данной категории относятся:

(1) Хлысты всех видов, как правило, состоящие из объединенных рукоятки и плети.

(2) Кнуты для верховой езды, состоящие из рукоятки, как правило, с короткой кожаной петлей вместо плети.

Все эти изделия могут быть оснащены лентами или другими принадлежностями, изготовленными из любого материала.

В данную товарную позицию не включаются:

(а) мерные трости, измерительные стержни и аналогичные изделия (товарная позиция 9017);

(б) костыли и палки-костыли (товарная позиция 9021);

(в) трости с огнестрельным оружием, с вкладной шпагой, залитые свинцом и аналогичные изделия (группа 93);

(г) изделия группы 95 (например, клюшки для гольфа, хоккея, лыжные палки, альпинистские ледовые топоры).

6603 Части, отделочные детали и принадлежности для изделий товарной позиции 6601 или 6602:

6603 20 - каркасы зонтов, включая каркасы, установленные на стержнях (палках)

6603 90 - прочие

В данную товарную позицию не включаются части, отделочные детали и принадлежности из текстильного материала, а также чехлы, кисточки, ремни, футляры для зонтов и аналогичные изделия из любого материала; эти товары классифицируются отдельно даже в тех случаях, когда представлены вместе с зонтами, солнцезащитными зонтами, тростями и т.п., но не прикреплены к ним (см. примечание 2 к данной группе). За исключением вышеупомянутых товаров в данную товарную позицию включаются

идентифицируемые части, приспособления и принадлежности для изделий товарной позиции 6601 или 6602.

Они включаются в данную товарную позицию независимо от того, из какого материала изготовлены (включая драгоценный металл или металл, плакированный драгоценным металлом или инкрустированный природными, искусственными или реконструированными драгоценными или полудрагоценными камнями). Они включают:

(1) Ручки (включая заготовки, идентифицируемые как незаконченные ручки) и набалдашники для зонтов, солнцезащитных зонтов, тростей, хлыстов и т.д.

(2) Каркасы, включая каркасы, смонтированные на стержнях, спицы и растягивающие устройства для каркасов.

(3) Стержни (палки), как с ручками или набалдашниками, так и без них, для зонтов или солнцезащитных зонтов.

(4) Рукоятки для хлыстов или кнутов для верховой езды.

(5) Бегунки, наконечники для спиц, колпачки, муфты, пружинки, хомутики, наклонные устройства, устанавливающие верхушку зонта под углом к мачте, шипы, основания для тростей-сидений и аналогичные принадлежности и т.д.

В данную товарную позицию не включаются:

(а) незаконченные трости (см. пояснения к товарной позиции 6602);

(б) железные или стальные трубки, а также железные или стальные секции спиц или растягивающих устройств, просто нарезанные по длине (группа 72 или 73).

Группа 67

Обработанные перья и пух и изделия из перьев или пуха; искусственные цветы; изделия из человеческого волоса

Примечания:

1. В данную группу не включаются:

(а) фильтровальные ткани из человеческого волоса (товарная позиция 5911);

(б) кружева, вышивки или другие текстильные материалы с растительным орнаментом (раздел XI);

(в) обувь (группа 64);

(г) головные уборы или сетки для волос (группа 65);

(д) игрушки, спортивный инвентарь или карнавальные изделия (группа 95); или

(е) метелки из перьев, пуховки для пудры или сита волосяные (группа 96).

2. В товарную позицию 6701 не включаются:

(а) изделия, в которых перья или пух используются только как наполнители или набивочные материалы (например, постельные принадлежности товарной позиции 9404);

(б) предметы одежды или принадлежности к одежде, в которых перья или пух используются только для отделки или набивки; или

(в) цветы или листья искусственные или их части или готовые изделия товарной позиции 6702.

3. В товарную позицию 6702 не включаются:

(а) изделия из стекла (группа 70); или

(б) цветы, листья или плоды искусственные из керамики, камня, металла, дерева или других материалов в виде цельного изделия, полученного путем отливки,ковки, резьбы, штамповки или другим способом, или состоящие из частей, скрепленных любым способом, кроме переплетения, склеивания, сборки или аналогичных способов.

6701 Шкурки и прочие части птиц с перьями или пухом, перья, части перьев, пух и изделия из этих материалов (кроме изделий товарной позиции 0505 и обработанных стволов и стержней перьев)

За исключением некоторых товаров, более точно описанных или поименованных в другом месте и перечисленных среди исключаемых ниже, в данную товарную позицию включаются:

(А) Шкурки и прочие части птиц, покрытые перьями или пухом, перья, пух и части перьев, которые, хотя и не представляют собой пока готовые изделия, но подверглись технологической обработке, не считая простой очистки, дезинфекции или консервирования (см. пояснения к товарной позиции 0505); товары данной товарной позиции могут подвергаться, например, отбеливанию, крашению и завивке.

(Б) Изделия, изготовленные из шкурок или прочих частей птиц с перьями или пухом, изделия из перьев, пуха или частей перьев, даже если перья или пух и т.д. были не обработаны или просто очищены, но не включаются изделия, изготовленные из стержней или стволов перьев. Таким образом, в данную товарную позицию включаются:

(1) Отдельные перья, стволы которых связываются проволокой или скрепляются вместе для использования, например, в шляпном производстве, а также отдельные составные перья, собранные из различных компонентов.

(2) Перья, собранные в пучки, и перья или пух, скрепленные путем склеивания или закрепленные на текстильном материале или другой основе.

(3) Украшения, изготовленные из птиц, их частей, перьев или пуха, для шляп, боа, воротников, пелерин или прочих предметов одежды или принадлежностей к одежде.

(4) Веера из декоративных перьев с каркасом из любого материала. Однако веера с каркасом из драгоценного металла относятся к товарной позиции 7113.

В данную товарную позицию, однако, не включаются предметы одежды и принадлежности к одежде, в которых перо или пух использованы только для отделки или набивки.

В данную товарную позицию также не включаются:

- (а) обувь из перьев или пуха (группа 64);
- (б) головные уборы из перьев или пуха (группа 65);
- (в) изделия товарной позиции 6702;

(г) постельные принадлежности и т.п., в которых перья или пух используются только как наполнители или набивочные материалы (товарная позиция 9404);

(д) изделия группы 95 (например, воланы для бадминтона, стрелы с перьями или поплавки);

(е) обработанные стволы и стержни (например, зубочистки, товарная позиция 9601), метелки из перьев (товарная позиция 9603), пуховки для пудры и тампоны из пуха для нанесения косметических или туалетных препаратов (товарная позиция 9616);

- (ж) предметы коллекционирования (товарная позиция 9705).

6702 Цветы, листья и плоды искусственные и их части; изделия из искусственных цветов, листьев или плодов:

6702 10 - из пластмассы

6702 90 - из прочих материалов

В данную товарную позицию включаются:

(1) Искусственные цветы, листья и плоды, по форме напоминающие натуральные продукты, изготовленные путем скрепления различных частей (переплетением, склеиванием, сборкой или аналогичными способами). В эту категорию также входят обычные изображения цветов, листьев или плодов, полученные по технологии изготовления искусственных цветов и т.д.

(2) Части искусственных цветов, листьев или плодов (например, пестики, тычинки, завязи, лепестки, чашечки, листья и стебли).

(3) Изделия, изготовленные из искусственных цветов, листьев или плодов (например, букеты, гирлянды, венки, растения), и другие изделия, используемые для отделочных или декоративных целей и изготавливаемые скреплением искусственных цветов, листьев или плодов.

В данную товарную позицию включаются искусственные цветы, листья или плоды, имеющие булавки или прочие небольшие приспособления для закрепления.

Изделия данной товарной позиции используются главным образом для декоративных целей (например, в домах или церквях) или в качестве украшения для шляп, одежды и др.

При условии соблюдения исключений, перечисленных ниже, эти изделия могут быть изготовлены из текстильных материалов, войлока или фетра, бумаги, пластмассы, резины, кожи, металлической фольги, перьев, ракушек или из прочих материалов животного происхождения (например, искусственные листья из конечностей таких морских животных, как гидрозои и бриозои, обработанных специальным образом и окрашенных) и т.д. При условии, что эти изделия удовлетворяют требованиям, изложенным в предыдущих абзацах, все такие изделия независимо от степени

законченности процессов отделки или обработки включаются в данную товарную позицию.

В данную товарную позицию не включаются:

(а) срезанные цветы и листья товарной позиции 0603 или 0604 (например, окрашенные, посеребренные или позолоченные);

(б) кружева, вышивки или другие текстильные материалы с растительным орнаментом, которые, несмотря на то, что их можно использовать в качестве отделки для одежды, изготавливаются иным способом, чем искусственные цветы (то есть скреплением различных частей (лепестков, тычинок, стеблей и пр.) путем связывания проволокой, текстильным материалом, бумагой, резиной и т.п. или склеиванием, или аналогичными методами) (раздел XI);

(в) головные уборы из искусственных цветов или листьев (группа 65);

(г) изделия из стекла (группа 70);

(д) искусственные цветы, листья или плоды из керамики, камня, металла, дерева и др. в виде цельного изделия, полученного путем отливки,ковки, резьбы, штамповки или другим способом, или состоящие из частей, скрепленных другим способом, кроме переплетения, склеивания, сборки или аналогичных способов;

(е) проволока, просто нарезанная на куски определенной длины и имеющая оболочку из текстильного материала, бумаги и т.д., для изготовления стеблей искусственных цветов и т.д. (раздел XV);

(ж) изделия, явно идентифицируемые как игрушки или карнавальные изделия (группа 95).

6703 Человеческие волосы, расчесанные, прореженные, обесцвеченные или обработанные иным способом; шерсть или прочий волос животных или прочие текстильные материалы, подготовленные для производства париков или аналогичных изделий

За исключением человеческих волос, просто вымытых, очищенных или рассортированных по длине (но не разобранных таким образом, чтобы концы волос совпадали с концами, а корни - с корнями), и отходов из человеческого волоса (товарная позиция 0501) в данную товарную позицию включаются человеческие волосы , расчесанные или обработанные другим способом (например, прореженные, обесцвеченные, окрашенные и завитые волосы) для производства искусственных изделий из человеческого волоса (например, в производстве париков, накладок или искусственных кос и локонов) или для прочих целей.

Термин "расчесанные" относится к волосам, отдельные волоски которых подобраны так, что их корни собраны к корням, а концы - к концам.

В данную товарную позицию включается также шерсть, прочий волос животных (например, волос яка, ангорской или тибетской козы) и прочие текстильные материалы (например, химические волокна), подготовленные для использования в производстве

париков и аналогичных изделий или для кукольных волос. Изделия, приготавливаемые для таких целей, включают, в частности:

(1) Изделия, состоящие из прядей, как правило, из шерсти или прочего волоса животных, сплетающихся в два параллельных жгута, имеющих вид косы. Такие изделия, как правило, имеют большую длину и весят около 1 кг.

(2) Завитые пряди текстильных волокон, собранные в небольшие пучки, каждый из которых имеет длину 14 - 15 м и весит около 500 г.

(3) "Плетенки", состоящие из химических волокон, окрашенных в массу и сложенных вдвое для образования пучков, которые скрепляются вместе у сложенных концов с помощью изготовленной на машине косы из текстильной пряжи, имеющей ширину примерно 2 мм. Такие "плетенки" внешне напоминают бахрому.

Шерсть, прочий волос животных или прочие текстильные волокна в массе, в виде жгута или подготовленные для прядения рассматриваются в разделе XI.

6704 Парики, бороды накладные, брови и ресницы, накладки и аналогичные изделия из человеческого волоса или волоса животных или из текстильных материалов; изделия из человеческого волоса, в другом месте не поименованные или не включенные:

- из синтетических текстильных материалов:

6704 11 -- парики завершенные

6704 19 -- прочие

6704 20 - из человеческого волоса

6704 90 - из прочих материалов

В данную товарную позицию включаются:

(1) Все виды искусственных готовых изделий, изготовленных из человеческого волоса или волоса животных или из текстильных материалов. Такие изделия включают парики, бороды, брови и ресницы, искусственные косы, локоны, шиньоны, усы и аналогичные изделия. Как правило, для изготовления данных изделий требуется высокая квалификация, поскольку они используются как для личных целей в качестве предметов туалета, так и для профессиональных целей (например, театральные парики)

В число таких изделий не включаются:

(а) парики для кукол (товарная позиция 9503);

(б) карнавальные изделия, обычно из материалов низшего качества и худшей отделки (товарная позиция 9505).

(2) Изделия из человеческого волоса, в другом месте не поименованные или не включенные, в особенности некоторые легкие тканые материалы из человеческого волоса.

В число таких изделий не включаются:

(а) волосяные фильтровальные ткани товарной позиции 5911;

- (б) сетки для волос (товарная позиция 6505);
- (в) волосяные ручные сита (товарная позиция 9604).

Раздел XIII

ИЗДЕЛИЯ ИЗ КАМНЯ, ГИПСА, ЦЕМЕНТА, АСБЕСТА, СЛЮДЫ ИЛИ АНАЛОГИЧНЫХ МАТЕРИАЛОВ; КЕРАМИЧЕСКИЕ ИЗДЕЛИЯ; СТЕКЛО И ИЗДЕЛИЯ ИЗ НЕГО

Группа 68

Изделия из камня, гипса, цемента, асбеста, слюды или аналогичных материалов

Примечания:

1. В данную группу не включаются:

- (а) товары группы 25;
 - (б) бумага и картон с пропиткой или с покрытием товарной позиции 4810 или 4811 (например, бумага и картон, покрытые порошком слюды или графита, битумизированные или асфальтированные);
 - (в) текстильные ткани с пропиткой или с покрытием группы 56 или 59 (например, ткань, покрытая порошком слюды, битумизированная или асфальтированная);
 - (г) изделия группы 71;
 - (д) инструменты или их части группы 82;
 - (е) камни литографские товарной позиции 8442;
 - (ж) изоляторы электрические (товарная позиция 8546) или арматура из изоляционных материалов товарной позиции 8547;
 - (з) боры зубные (товарная позиция 9018);
 - и) изделия группы 91 (например, часы, не предназначенные для ношения на себе или с собой, и корпуса для них);
 - (к) изделия группы 94 (например, мебель, лампы и осветительное оборудование, сборные строительные конструкции);
 - (л) изделия группы 95 (например, игрушки, игры и спортивный инвентарь);
 - (м) изделия товарной позиции 9602, изготовленные из материалов, указанных в примечании 2 (б) к группе 96, или товарной позиции 9606 (например, пуговицы), 9609 (например, грифели карандашей), 9610 (например, грифельные доски) или 9620 (например, моноопоры, двуноги, треноги и аналогичные изделия); или
 - (н) изделия группы 97 (например, произведения искусства).
2. В товарной позиции 6802 термин "камень, обработанный для памятников или строительства" означает не только камень различных видов товарной позиции 2515 или 2516, но и все другие виды природного камня (например, кварцит, кремень, доломит и стеатит), обработанные аналогичным образом, за исключением сланца.

ОБЩИЕ ПОЛОЖЕНИЯ

В данную группу включают:

(А) Различные продукты группы 25, обработанные в большей степени, чем допускается примечанием 1 к группе 25.

(Б) Продукты, исключенные из группы 25 в соответствии с примечанием 2 (д) к указанной группе.

(В) Некоторые изделия, изготовленные из минеральных материалов раздела V.

(Г) Изделия, изготовленные из некоторых материалов группы 28 (например, искусственные абразивы).

Некоторые из перечисленных в пункте (В) или (Г) изделий могут быть агломерированы с помощью связующих веществ, содержать наполнители, могут быть армированы или, если речь идет об абразивах или слюде, могут быть нанесены на подложку или основу из текстильного материала, бумаги, картона или других материалов.

Большая часть этих продуктов и законченных изделий получена различными способами (например, пластической обработкой, формовкой), в результате чего претерпевает изменения форма, а не природа исходного материала. Некоторые изделия получены агломерацией (например, изделия из асфальта, или некоторые изделия, такие как шлифовальные круги, агломерированные вследствие стеклования связующего вещества); другие изделия получают путем закаливания в автоклавах (силикатные кирпичи). В данной группе также рассматриваются некоторые изделия, изготовленные в результате процессов, связанных с более радикальной трансформацией исходного сырья (например, плавление с целью получения шлаковаты, плавленого базальта и т.д.)

Изделия, изготовленные путем обжига предварительно сформованной глины (то есть керамические изделия), в основном, включаются в группу 69 за исключением керамических абразивов товарной позиции 6804. Стекло и изделия из стекла, включая изделия из стеклокерамики, плавленого кварца или прочих плавленых кремнеземов, относятся к группе 70.

В дополнение к некоторым товарам, отдельно перечисленным в исключениях к пояснениям, приведенным ниже, в данную группу не включаются следующие изделия:

(а) алмазы, прочие драгоценные и полудрагоценные камни (природные, искусственные или реконструированные), изделия из них и все прочие изделия группы 71;

(б) литографские камни товарной позиции 8442;

(в) панели (например, из сланца, мрамора, асбоцемента) с просверленными отверстиями или подготовленные иным способом для использования в качестве

контрольных панелей (товарная позиция 8538), а также изоляторы и их части из изоляционных материалов товарной позиции 8546 или 8547;

(г) изделия группы 94 (например, мебель, лампы и осветительное оборудование, сборные строительные конструкции);

(д) игрушки, игры и спортивный инвентарь (группа 95);

(е) минеральные вещества, используемые для резьбы, указанные в примечании 2 (б) к группе 96, обработанные или в виде готовых изделий (товарная позиция 9602);

(ж) подлинники скульптур и статуэток, предметы коллекционирования и антиквариат группы 97.

6801 Брусчатка, бордюрные камни и плиты для мощения из природного камня (кроме сланца)

В данную товарную позицию включается природный камень, кроме сланца (например, песчаник, гранит и порфир), которому придана форма, обычно применяемая при мощении или выкладке бордюров дорог, мостовых и т.д. Эти камни включаются в данную товарную позицию, даже если они пригодны для других целей. Гравий, галька и аналогичные необработанные составляющие балласта включаются в товарную позицию 2517.

Продукты данной товарной позиции получают дроблением, грубым обтесыванием или фасонной обработкой бутового камня вручную или с использованием техники. Брусчатка и плиты для мощения обычно имеют прямоугольную (включая квадратную) форму, но если толщина плит меньше их длины и ширины, то брусчатка имеет кубическую форму или форму усеченных пирамид. Бордюрные камни могут быть прямыми и изогнутыми; они обычно имеют прямоугольное (но не квадратное) поперечное сечение.

В данную товарную позицию включаются камни, по форме идентифицируемые как брусчатка, бордюрные камни или плиты для мощения, даже если они получены в результате простого дробления, пиления или грубого обтесывания; в нее также включаются камни обтесанные, бушированные, прошедшие пескоструйную обработку, отшлифованные, со стесанными кромками, скошенные, с прорезанными пазами и вырезанными шипами или еще как-либо специально обработанные для использования в дорожном строительстве (бордюрные камни, обработанные таким образом, чтобы осуществлялся дренаж, или обеспечивающие въезд в гараж).

В данную товарную позицию не включаются бордюрные камни и т.д. из бетона или искусственного камня (товарная позиция 6810) и керамические плиты для мощения (группа 69).

6802 Камень, обработанный (кроме сланца) для памятников или строительства, и изделия из него, кроме товаров товарной позиции 6801; кубики для мозаики и

аналогичные изделия из природного камня (включая сланец) на основе или без основы; гранулы, крошка и порошок из природного камня (включая сланец), искусственно окрашенные:

6802 10 - плитки, кубики и аналогичные изделия, прямоугольной (включая квадратную) или непрямоугольной формы, наибольшая грань которых может быть вписана в квадрат со стороной размером менее 7 см; гранулы, крошка и порошок, искусственно окрашенные

- камни прочие для памятников или строительства и изделия из них, тесаные или пиленые, с плоской или ровной поверхностью:

6802 21 -- мрамор, травертин и алебастр

6802 23 -- гранит

6802 29 -- камни прочие

- прочие:

6802 91 -- мрамор, травертин и алебастр

6802 92 -- известняки прочие

6802 93 -- гранит

6802 99 -- камни прочие

В данную товарную позицию включаются природные камни для памятников или строительства (кроме сланца), обработанные в большей степени, чем обычные камни из каменоломен группы 25. Однако есть некоторые исключения, когда более специфичные товары включаются в другие товарные позиции Номенклатуры; примеры этого даны в конце данного пояснения и в общих положениях к данной группе.

Таким образом, в данную товарную позицию включаются камни, которые подверглись дальнейшей обработке после придания им формы блоков, пластин или плит путем дробления, грубого обтесывания или распиливания (с получением квадратной или прямоугольной формы лицевой поверхности).

Следовательно, в данную товарную позицию включаются камни в форме, приданной камнерезом, скульптором и т.д., а именно:

(А) Грубо распиленные заготовки, а также пластины непрямоугольной формы (одна или более граней являются треугольными, шестиугольными, трапециевидными, округлыми и т.д.).

(Б) Камень любой формы (включая блоки, пластины или плиты) независимо от того, имеет он вид готовых изделий или нет (например, камень, у которого "скалообразная поверхность" заканчивается сглаживанием вдоль ребер, в то время как остаются грубые выпуклые облицованные участки), обтесанный киркой, бучардой или зубилом и т.д., на котором были нарезаны борозды, который был выровнен, отшлифован, отполирован, обточен, с которого сняли фаски, к которому присоединили лепные украшения, украсили орнаментом, гравировкой и т.п.

Поэтому в данную товарную позицию входят не только строительные материалы из камня (включая облицовочные плиты), обработанные вышеупомянутыми способами, но и такие изделия как ступени, карнизы, фронтоны, балюстрады, пояски, или ступенчатые выступы и опоры; дверные или оконные рамы и перемычки; пороги; каминные доски; подоконники; пороги; надгробные плиты; межевые и километровые столбы, кнехты; панорамные индикаторы (как эмалированные, так и неэмалированные); столбы ограждения и каменные решетки; порожки; раковины, желоба и бассейны фонтанов; жернова дробилок; цветочные горшки; колонны, цоколи и капители колонн; статуи, статуэтки, пьедесталы; барельефы или горельефы; распятия; фигурки животных; чаши, вазы, кубки; коробочки для таблеток, приборы для письма; пепельницы; пресс-папье; муляжи фруктов и растений и т.д. В то же время украшения из камня в сочетании с прочими материалами могут классифицироваться как ювелирные изделия или бижутерия или как изделия золотых или серебряных дел мастеров (см. общие положения к группе 71); прочие украшения, изготовленные преимущественно из камня, как правило, включаются в данную товарную позицию.

Каменные пластины, образующие верхнюю часть предметов мебелировки (буфетов, умывальников, столов и т.д.), включаются в группу 94, если они представлены в комплекте с мебелью (в собранном или в разобранном виде) и явно идентифицированы в качестве ее составной части, но эти же изделия, поставляемые отдельно от мебели, включаются в данную товарную позицию.

Изделия из обработанного камня для памятников или строительства обычно изготавливаются из камней товарной позиции 2515 или 2516, но также могут изготавливаться и из любого другого природного камня, кроме сланца (например, из кварцита, доломита, кремневого гравия и гальки, стеатита). Стеатит, например, применяется в промышленном строительстве, где требуется стойкость к нагреванию или химической коррозии (например, при сооружении рекуперативных печей). Он также используется в целлюлозно-бумажном и химическом производствах.

В данную товарную позицию также включаются небольшие обработанные кубики для мозаики и аналогичные изделия из мрамора и т.д., применяемые для различных напольных или настенных покрытий и т.д., на основе из бумаги или других материалов или без основы. Сюда же включаются искусственно окрашенные гранулы, крошка и порошок из мрамора и прочих природных камней, включая сланец (например, для оформления витрин), но необработанные гравий и галька, гранулы, крошка и окрашенные натуральные пески включаются в группу 25.

Такие изделия, как плиты, плитки и т.д., изготовленные агломерацией кусков природного камня с цементом или другими связующими веществами (например, пластмассами), а также статуи, колонны, чаши и т.д., изготовленные из отформованного и агломерированного каменного порошка или гранул, включаются в товарную позицию 6810 как изделия из искусственного камня.

В данную товарную позицию также не включаются:

- (а) сланец обработанный и изделия из сланца, кроме кубиков для мозаики и аналогичных изделий (товарные позиции 6803, 9609 и 9610);
- (б) изделия из расплавленного базальта (товарная позиция 6815);
- (в) изделия из обожженного стеатита (группа 69 или группа 85);
- (г) бижутерия (товарная позиция 7117);
- (д) изделия группы 91 (например, часы, корпуса часов и их части);
- (е) лампы, осветительное оборудование и их части (товарная позиция 9405);
- (ж) пуговицы из камня (товарная позиция 9606) и мелки товарной позиции 9504 или 9609;
- (з) подлинники скульптур и статуэток (товарная позиция 9703).

6803 Сланец обработанный и изделия из сланца или из агломерированного сланца

Природный сланец включается в товарную позицию 2514, когда он представлен в массе или в виде блоков, плит или пластин, полученных путем дробления, черновой резки или обтесывания или пиления. В данную товарную позицию включаются аналогичные изделия, подвергнутые дальнейшей обработке (например, отпиленные или отсеченные в форме, отличной от прямоугольной (включая квадратную), шлифованные, полированные, со скошенными углами, просверленные, лакированные, эмалированные, формованные или другим способом орнаментированные).

В данную товарную позицию, *inter alia*, включаются полированные или обработанные другим способом изделия, такие как плитки для облицовки стен, плиты и пластины (для мощения дорог, строительства зданий, для сооружений объектов химической промышленности и т.д.); желоба, резервуары, бассейны; раковины, водосточные желоба; каминные доски.

В данную товарную позицию также включаются идентифицируемые кровельные материалы, облицовочный и гидроизоляционный сланец не только специальных форм (многоугольные, закругленные и т.д.), но также и прямоугольной (включая квадратную) формы.

В данную товарную позицию также включаются изделия из агломерированного сланца.

В данную товарную позицию не включаются:

- (а) гранулы, крошка и порошок из сланца, не окрашенные искусственно (товарная позиция 2514);
- (б) кубики для мозаики и аналогичные изделия, искусственно окрашенные гранулы, крошка и порошок из сланца (товарная позиция 6802);
- (в) карандаши грифельные (товарная позиция 9609), готовые к употреблению грифели для письма или рисования и грифельные доски, в рамах или без рам (товарная позиция 9610).

6804 Жернова, камни точильные, круги шлифовальные и аналогичные изделия без опорных конструкций, предназначенные для шлифовки, заточки, полировки, подгонки или резания, камни для ручной заточки или полировки и их части из природного камня, из агломерированных природных или искусственных абразивов или из керамики, в сборе с деталями из других материалов или без этих деталей (+):

6804 10 - жернова и камни точильные для шлифовки, заточки или измельчения

- прочие жернова, камни точильные, круги шлифовальные и аналогичные изделия:

6804 21 -- из агломерированных искусственных или природных алмазов

6804 22 -- из прочих агломерированных абразивов или из керамики

6804 23 -- из природного камня

6804 30 - камни для ручной заточки или полировки

В данную товарную позицию, в частности, включаются:

(1) Жернова и точильные камни, часто больших размеров, для дробления, шлифования, измельчения и т.д. (например, для помола зерна (верхние и нижние жернова); измельчения дерева, асбеста и т.д.; бумагоделательные или краскосмесительные точильные камни).

(2) Точильные камни для заточки ножевых изделий, инструментов и т.д., предназначенные для использования в станках, приводимых в движение от ручного или педального привода или двигателя.

Точильные камни и жернова двух вышеописанных типов обычно имеют плоскую форму, цилиндрическую или форму усеченного конуса.

(3) Шлифовальные круги, головки, диски, наконечники и т.д. применяются в станках, электромеханических или пневматических ручных инструментах для обтесывания, полировки, заточки, подгонки или иногда для резки металлов, камня, стекла, пластмасс, керамики, резины, кожи, перламутра, слоновой кости и т.д.

За исключением некоторых режущих дисков, которые могут иметь значительные размеры в диаметре, эти изделия обычно гораздо меньше, чем описанные выше, и могут быть любой формы (например, плоской, конической, сферической, полусферической, кольцеобразной, ярусной, могут быть утопленными); они также могут быть выровнены или спрофилированы по граням.

Такие инструменты включаются в данную товарную позицию не только в тех случаях, когда они состоят в основном из абразивных материалов, но и когда они состоят из очень небольшой абразивной головки в металлическом корпусе или из сердцевины или сердечника из жесткого материала (металла, дерева, пластмассы, пробки и т.д.) с постоянно прикрепленными компактными слоями агломерированного абразива (например, режущие металлические диски и т.д. с ободками или с расположенными по окружности вставками из абразивного материала). Сюда также включаются абразивные элементы для оселков независимо от того, заключены они в держатели, предназначенные для закрепления их в корпусе оселка, или не заключены.

Следует, однако, отметить, что отдельные абразивные инструменты не включаются в данную товарную позицию и рассматриваются в группе 82, включающей только те инструменты с режущими зубьями, пазами, бороздами и т.д., которые сохраняют свои свойства и способ применения даже после включения в них абразивного материала (то есть инструменты, которые, в отличие от рассматриваемых здесь, могут быть применены по назначению, даже если абразив не был использован). Пилы с зубьями, покрытыми абразивом, таким образом, остаются в товарной позиции 8202. Точно так же корончатые буры, применяемые для вырезания дисков из стеклянных, кварцевых пластин и т.д., относятся к данной товарной позиции, если рабочая поверхность под абразивным покрытием гладкая, и к товарной позиции 8207, если рабочая поверхность зубчатая (независимо от того, покрыта она абразивом или нет).

(4) Полировальные камни, бруски, точильные камни, оселки и аналогичные изделия, с ручками или без, применяемые непосредственно для ручной заточки, правки, очистки или полировки металлов или прочих материалов.

Они могут иметь различные формы (например, прямоугольную, трапециевидную, в виде секторов или сегментов, в форме лезвия ножа, продолговатые с заостренными краями) и быть в поперечном сечении квадратными, треугольными, круглыми, полукруглыми и т.д. Также они могут состоять из призматических пластин, обычно из агломерированного карбида бора, применяемых для ручной правки или заточки точильных камней из искусственных абразивов, и, помимо этого, для заточки металлических инструментов.

Эти камни, в частности, применяются для заточки инструментов, в том числе режущих (например, ножевых изделий, ножей для уборочных машин, серпов, кос, косилок и т.д.), а также для полировки металлов и т.п.

Инструменты с очень тонкой режущей кромкой (например, бритвы или хирургические инструменты) точат с помощью точильных камней или оселков из специально мелкозернистого камня или сланца; перед употреблением эти камни обычно смачивают водой или маслом. Некоторые камни (например, пемза) используются также для туалета, маникюра и педикюра и т.д., а также для очистки, полировки металлов и т.д.

Точильные камни, шлифовальные круги и т.д. должны быть изготовлены в основном из природного камня, как агломерированного, так и неагломерированного (например, песчаника, гранита, лавы, кремневого гравия и гальки, черной гальки, доломита, кварца, трахита), из агломерированных природных или искусственных абразивов (например, наждака, пемзы, трепела, кизельгура, битого стекла, корунда, карбида кремния, граната, алмаза, карбида бора) или из керамики (из обожженной или огнеупорной породы или фарфора).

Агломерированные шлифовальные круги и т.п. изготавливаются из смеси измельченного абразива или камня со связующими веществами, такими как

керамические материалы (например, измельченная глина или каолин, иногда с добавлением полевого шпата), силикат натрия, цемент (особенно магнезиальный цемент) или менее устойчивые связующие материалы (такие как резина, шеллак или пластмассы). В смеси иногда добавляют текстильные волокна, например, хлопок, нейлон или лен. Смесям придают нужную форму, сушат, затем нагревают (иногда до стадии перехода в стекловидное состояние в случае керамических связующих) или вулканизуют (при применении в качестве связующих резины, пластмассы и т.д.). Затем изделия обрезают до нужной формы и размеров.

При изготовлении определенных полировальных камней (оселков) используются промытые абразивные порошки.

Точильные камни данной товарной позиции, и особенно применяемые для размола зерна, иногда имеют рифленую поверхность. Они могут быть цельными или собранными из отдельных частей, иметь муфты, внешние или внутренние кольца, противовесы или углубления; они также могут быть оснащены осями или валами, но они должны быть без каркаса. Точильные камни с каркасами включаются в товарную позицию 8205, если они приводятся в движение от ручного или ножного привода, или в группу 84 или 85, если они работают от двигателя.

В добавление к комплектным жерновам, точильным камням и т.д., описанным выше, в данную товарную позицию также включаются идентифицируемые заготовки; сегменты и законченные части таких изделий, если они изготовлены в основном из камня, агломерированных абразивов или керамики, также входят в данную товарную позицию.

В данную товарную позицию не включаются:

(а) пемза ароматизированная в блоках, таблетках или аналогичных формах товарной позиции 3304;

(б) природный или искусственный абразивный порошок или зерно на основе из текстильного материала, бумаги, картона или иной основе (товарная позиция 6805), независимо от того, наклеен или нет текстильный материал, бумага и т.д. на основу, такую как диски или деревянные полосы (полировальные приспособления, применяемые в производстве часов, конструировании и т.д.);

(в) боры зубные (товарная позиция 9018).

Пояснение к субпозиции.

Субпозиция 680410

Изделия, входящие в данную субпозицию, предназначены для уменьшения размеров частиц таких материалов, как зерно, древесная масса, пигменты и т.д. в отличие от обтесывания, полировки, заточки, подгонки или других операций, ведущих к уменьшению массы материала.

Жернова и точильные камни для помола или шлифовки

Эти изделия обычно используются попарно и имеют коническую поверхность (выпуклую у одного камня и вогнутую у другого) с пазами по направлению к центру для высыпания размолотого зерна через центр камня.

Жернова и точильные камни для измельчения

Эти изделия обычно имеют значительные размеры и массу в несколько тонн. Их изготавливают либо монолитными, либо из нескольких склеенных блоков. Их диаметр превышает 1200 мм, толщина превышает 500 мм.

6805 Природный или искусственный абразивный порошок или зерно на тканой, бумажной, картонной или иной основе, разрезанной или сшитой, или обработанной другим способом для получения определенной формы, или необработанной:

6805 10 - только на тканой текстильной основе

6805 20 - только на бумажной или картонной основе

6805 30 - на основе из других материалов

В данную товарную позицию включаются текстильные материалы, бумага, картон, вулканизированное волокно, кожа или другие материалы в рулонах или выкроенные по форме (листы, ленты, полоски, диски, сегменты и т.п.), в нитях или шнурах, на которые нанесен измельченный природный или искусственный абразивный материал обычно с помощью клея или пластмасс. В данную товарную позицию также включаются аналогичные изделия из нетканых материалов, по всей массе которых равномерно распределен абразив, прикрепленный к волокнам основы связующим веществом. В число используемых абразивов включаются наждак, корунд, карбид кремния, гранат, пемза, кремневый гравий и галька, кварц, песок и стеклянный порошок. Ленты, диски и т.д. могут быть сшиты, склеены, выдавлены или изготовлены каким-либо другим способом; в данную товарную позицию, например, включаются такие инструменты, как полировальные приспособления, выполненные путем нанесения абразива на бумажной или тканой основе на блоки или полосы из дерева и т.д. В данную товарную позицию не включаются шлифовальные круги, состоящие из жесткой основы (например, из картона, дерева, металла) с нанесенным компактным слоем агломерированного абразива, кроме порошка или зерна, а также укомплектованные аналогичным образом ручные инструменты (товарная позиция 6804).

Изделия данной товарной позиции в основном применяются (вручную или механически) для выравнивания и зачистки поверхности металла, дерева, пробки, стекла, кожи, резины (отвержденной или неотвержденной) или пластмасс, а также для выравнивания или полировки проолифенных или лакированных поверхностей, для заточки краев перфокарт.

6806 Шлаковата, минеральная силикатная вата и аналогичные минеральные ваты; вермикулит расслоенный, глины вспученные, шлак вспененный и аналогичные

вспученные минеральные продукты; смеси и изделия из теплоизоляционных, звукоизоляционных или звукопоглощающих минеральных материалов, кроме изделий товарной позиции 6811 или 6812 или группы 69:

6806 10 - шлаковата, минеральная силикатная вата и аналогичные минеральные ваты (включая их смеси), навалом, в листах или рулонах

6806 20 - вермикулит расслоенный, глины вспученные, шлак вспененный и прочие вспученные минеральные продукты (включая их смеси)

6806 90 - прочие

Шлаковату и минеральную силикатную вату (например, из гранита, базальта, известняка или доломита) получают плавлением одного или более из этих компонентов и приданием полученному при застывании расплаву формы волокон, что достигается обычно центрифугированием или продувкой воздухом.

В данную товарную позицию также включается класс "алюмосиликатов", известных как "керамические волокна". Они образуются плавлением смеси глинозема и кремнезема в разных пропорциях, иногда с добавлением небольших количеств других оксидов, например, оксидов циркония, хрома или бора, и превращением расплавов в волокнистую массу с помощью дутья или экструзии.

Минеральная вата данной товарной позиции, аналогично стекловате товарной позиции 7019, бывает хлопьевидной или нитеобразной. Она отличается от стекловаты химическим составом (см. примечание 4 к группе 70), а их волокна обычно короче и не такие белые.

Вспученный или расслоенный вермикулит получают термообработкой вермикулита (товарная позиция 2530), что вызывает значительное, иногда до 35 раз, увеличение исходного материала в объеме.

В данную товарную позицию также включаются вспученные перлит, хлориты, обсидиан и т.д., также полученные термообработкой. Обычно они состоят из очень легковесных сфероидальных зерен. Перлит, активированный термообработкой, представляет собой блестящий белый микрочешуйчатый порошок и относится к товарной позиции 3802.

Вспученные глины получают либо кальцинированием специально отобранных глин, либо кальцинированием смеси глин с другими материалами (например, сульфитным щелоком). Вспененный шлак изготавливается добавлением небольшого количества воды в расплавленный шлак. Его не следует путать с гранулированным шлаком, имеющим значительно большую плотность. Последний получается вливанием расплавленного шлака в воду и относится к товарной позиции 2618.

Все описанные выше материалы не горючи и являются прекрасными теплоизоляторами, звукоизоляторами или звукопоглотителями. Они включаются в данную товарную позицию, даже если поставляются в кипах или больших упаковках.

При условии соблюдения допущений, относящихся к содержанию асбеста (представленных ниже), в данную товарную позицию также включаются теплоизоляционные, звукоизоляционные или звукопоглощающие смеси из минеральных материалов, поставляемые навалом, например, смеси, состоящие в основном из кизельгура, кремнеземистой каменной муки, карбоната магния и т.д., часто с добавлением гипса, шлака, размельченной пробки, стружки или древесных опилок, текстильных волокон и т.д. Минеральная вата, описанная выше, может также образовывать составную часть таких смесей, которые в целом используются как упаковочные материалы, изоляция для потолков, крыш, стен и т.д.

В данную товарную позицию обычно включаются изделия с низкой плотностью, сделанные из описанных выше веществ или смесей (например, блоки, листы, кирпичи, плитки, трубки, цилиндрические оболочки, шнуры, прокладки). Эти изделия могут быть искусственно окрашены в массу, пропитаны негорючими веществами, облицованы бумагой или армированы металлом.

Включаемые сюда смеси и изделия могут содержать небольшие количества волокон асбеста, в частности, для облегчения их применения. Асбест добавляется в пропорции обычно не более 5 мас.%. В данную товарную позицию не включаются изделия из асбоцемента (товарная позиция 6811) и смесей на основе асбеста или на основе асбеста и карбоната магния (и изделия из них) (товарная позиция 6812).

В данную товарную позицию также включается диатомит или другие кремнеземистые породы, распиленные на блоки или другие формы.

Изделия из легкого бетона (включая бетон, изготовленный с наполнителем из расслоенного вермикулита, вспученной глины или аналогичных материалов) не включаются в данную товарную позицию (товарная позиция 6810).

Изделия, полученные обжигом, включаются в группу 69.

6807 Изделия из асфальта или аналогичных материалов (например, из нефтяного битума или каменноугольного пека):

6807 10 - в рулонах

6807 90 - прочие

В данную товарную позицию включаются изделия из природного асфальта или битума, каменноугольного пека, нефтяного битума, битумных смесей и т.д. (см. товарную позицию 2708, 2713, 2714 или 2715). Эти изделия обычно содержат такие наполнители, как песок, шлак, мел, гипс, цемент, тальк, серу, асбестовые и древесные волокна, опилки, отходы пробки и природные смолы.

Асфальт, битум, пек и т.д., представленные в блоках, которые необходимо переплавить перед применением, не включаются в данную товарную позицию (группа 27) независимо от того, были или не были эти материалы очищены, обезвожены или смешаны с другими материалами; однако, с другой стороны, товары данной товарной позиции должны быть идентифицируемы как конкретные изделия.

В данную товарную позицию включаются:

(1) Пластины, кирпичи, плитки, плиты, полученные прессованием или формовкой и применяемые в работах по облицовке, покрытию, мощению и в кровельных работах.

(2) Плиты кровельные, состоящие из основы (например, из картона, из полотна или ткани из стеклянных волокон, из химических волокон или джута или из алюминиевой фольги), которая полностью или с обеих сторон покрыта слоем асфальта или аналогичного материала.

(3) Плиты строительные из одного или более слоев текстильного материала или бумаги, полностью покрытые асфальтом или аналогичным материалом.

(4) Трубы и контейнеры, литые или формованные.

Асфальтовые трубы и контейнеры, покрытые или армированные металлом, рассматриваются как изделия из металла или асфальта в зависимости от того, какой из компонентов придает изделиям основное свойство.

Металлические трубы и контейнеры (например, отлитые из чугуна или стали), покрытые асфальтом, битумом и т.д., классифицируются как изделия из металла.

В данную товарную позицию не включаются:

(а) бумага, покрытая или пропитанная гудроном или аналогичным материалом, предназначенная для использования, например, в качестве оберточной бумаги (товарная позиция 4811);

(б) текстильные материалы, покрытые или пропитанные, например, битумом или асфальтом (группа 56 или 59);

(в) изделия, изготовленные в основном из асбоцемента с добавками асфальта (товарная позиция 6811);

(г) ткани или полотна и т.п., изготовленные из стекловолокна, покрытые или пропитанные битумом или асфальтом (товарная позиция 7019).

6808 Панели, плиты, плитки, блоки и аналогичные изделия из растительных волокон, соломы или стружки, щепок, частиц, опилок или других древесных отходов, агломерированных с цементом, гипсом или прочими минеральными связующими веществами

В данную товарную позицию включаются строительные тепло- и звукоизоляционные или звукопоглощающие панели, плиты, плитки, блоки и т.д., изготовленные из растительных материалов (таких как волокна целлюлозы, древесные волокна, древесная шерсть, щепки, стружка или прочие древесные отходы, опилки, солома, тростник, камыш или растительные волокна), агломерированных или сформованных с помощью минеральных связующих веществ, таких как цемент (включая магнезиальный оксихлоридный цемент), гипс, известь или силикат натрия. Они также могут включать минеральные наполнители (такие как кремнеземистые окаменевшие породы, магнезит, песок или асбест) или быть армированы металлом.

Типы плит, панелей и т.д. данной товарной позиции являются относительно легкими, но жесткими, а материалы растительного происхождения остаются неизменными при добавлении связующего вещества.

Поскольку эти материалы должны быть агломерированы минеральными связующими веществами, их не следует смешивать с древесно-стружечными плитами товарной позиции 4410 и с древесно-волоконистыми плитами товарной позиции 4411 ввиду того, что эти изделия агломерируются добавлением органических связующих веществ. В данную товарную позицию также не включаются агломерированная пробка (товарная позиция 4504) и изделия товарной позиции 6811.

6809 Изделия из гипса или смесей на его основе:

- плиты, листы, панели, плитки и аналогичные изделия, без орнамента:

6809 11 -- покрытые или армированные только бумагой или картоном

6809 19 -- прочие

6809 90 - изделия прочие

В данную товарную позицию включаются изделия из гипса или гипсосодержащих материалов, окрашенные или нет, например, наружная штукатурка (гипс, смешанный с раствором клея и часто приобретающий после формовки внешнее сходство с мрамором), волокнистый гипс (гипс, армированный паклей и т.д. и обычно смешанный с раствором желатина или клея), бокситовый цемент (также известный как цемент Кина или английский цемент) и аналогичные товары, которые могут содержать текстильные волокна, древесные волокна, опилки, песок, известь, шлак, фосфаты и т.д., но в которых основным элементом остается гипс.

Эти изделия могут быть окрашены, покрыты лаком, воском, бронзой, посеребрены, позолочены (с применением любой технологии) или иногда покрыты асфальтом; они могут быть также армированы. В данную товарную позицию включаются панели, плиты, листы или плитки, иногда покрытые картоном, используемые в строительной промышленности, а также изделия, полученные формованием, например, литейные формы, статуи, статуэтки, розетки, колонны, чаши, вазы, украшения, промышленные формы.

В данную товарную позицию не включаются:

(а) перевязочные материалы, покрытые гипсом, расфасованные для розничной продажи (товарная позиция 3005), и гипсовые шины (товарная позиция 9021);

(б) панели и пр., агломерированные гипсом, товарной позиции 6806 или 6808;

(в) модели анатомические, модели кристаллов, геометрические модели, рельефные карты и прочие модели, предназначенные только для демонстрационных целей (товарная позиция 9023);

(г) манекены для портных и т.д. (товарная позиция 9618);

(д) подлинники скульптур и статуэток (товарная позиция 9703).

6810 Изделия из цемента, бетона или искусственного камня, неармированные или армированные (+):

- черепица, плиты, кирпичи и аналогичные изделия:

6810 11 -- строительные блоки и кирпичи

6810 19 -- прочие

- прочие изделия:

6810 91 -- сборные строительные блоки для строительства, включая жилищное

6810 99 -- прочие

В данную товарную позицию включаются сформованные, прессованные или центрифугированные изделия (например, некоторые трубы) из цемента (включая шлаковый цемент), бетона или искусственного камня, кроме описанных в товарной позиции 6806 или 6808 (в которых цемент использован в качестве связующего состава) или в товарной позиции 6811 (изделия из асбоцемента).

В данную товарную позицию также включаются сборные строительные блоки для строительства, включая жилищное.

Искусственный камень представляет собой имитацию природного камня, полученную путем агломерирования кусочков природного камня, крошки или муки, полученных из природного камня (известняка, мрамора, гранита, порфира, серпентина и т.д.) известью, цементом или другими связующими веществами (например, пластмассами). Изделия из искусственного камня включают такие изделия, как "тераццо", "гранито" и т.д.

В данную товарную позицию также включаются изделия из шлакового цемента.

В данную товарную позицию включаются, *inter alia*, блоки, кирпичи, черепица; ячейки для стен и потолков (из проволочной рамы в сочетании с доминирующим количеством бетона); плиты; балки; пустотелые напольные плиты и прочие конструкционные материалы; сваи, столбы, бордюрные камни; оболочки для труб; ступени лестниц; поручни; ванны, раковины, унитазы, желоба, баки; бассейны фонтанов; могильные плиты; подставки, столбы; железнодорожные шпалы; подвесные железнодорожные переходы; дверные или оконные рамы; каминные доски, подоконники, пороги; фризы, карнизы; вазы, цветочные горшки, архитектурные или садовые украшения; статуи, статуэтки, фигурки животных; декоративные изделия.

В данную товарную позицию включаются также кирпичи, черепица и прочие силикатные изделия, изготовленные из пастообразной смеси песка, извести и воды; после формовки прессованием эти изделия подвергают действию пара высокого давления в течение нескольких часов в горизонтальных автоклавах при температуре около 140 °С. Эти изделия, белые или искусственно окрашенные, применяются в основном в тех же целях, что и обыкновенные кирпичи, черепица и т.д.

Когда куски кварца различных размеров добавляются в смесь, получают изделия типа искусственного камня. Легковесные и пористые силикатные листы, используемые

в качестве изоляторов, также получают путем добавления в смесь металлического порошка, при этом происходит газовыделение; однако такие листы изготавливают не формованием под давлением, а отливают до помещения в автоклав.

Изделия данной товарной позиции могут быть в виде кусков, измельченными, шлифованными, полированными, лакированными, бронзированными, эмалированными, с имитацией под сланец, формованными или орнаментированными другим способом, окрашенными в массу, армированными металлом и т.д. (как, например, армированный или предварительно напряженный бетон) или их оснащают арматурой из прочих материалов (например, шарниры и т.д.).

В данную товарную позицию не включаются:

(а) бой бетона (товарная позиция 2530);

(б) изделия из агломерированного сланца (товарная позиция 6803).

Пояснение к субпозиции.

Субпозиция 6810 91

В данную субпозицию включаются сборные блоки для строительства, включая жилищное, например, облицовочные панели, внутренние стены, секции полов или потолков, составные части фундаментов, сваи, секции туннелей, составные части шлюзовых ворот или дамб, мостков, карнизов. Эти составные части, изготовленные в основном из бетона, обычно оснащены приспособлениями, облегчающими их сборку.

6811 Изделия из асбоцемента, из цемента с волокнами целлюлозы или из аналогичных материалов:

6811 40 - содержащие асбест

- не содержащие асбест:

6811 81 -- гофрированные листы

6811 82 -- прочие листы, панели, плитки и аналогичные изделия

6811 89 -- прочие изделия

В данную товарную позицию включаются отвержденные изделия, состоящие в основном из смеси волокон (например, асбеста, целлюлозы или прочих растительных волокон, синтетического полимера, стекла или металлических волокон) и цемента или прочих гидравлических связующих веществ, волокна играют роль упрочняющих добавок. Эти изделия могут также содержать асфальт, смолу и т.д.

Обычно эти изделия изготавливают прессованием тонких слоев из смеси волокон, цемента и воды или формовкой (возможно под давлением), прессованием или штамповкой.

В данную товарную позицию включаются листы любого размера и толщины, полученные как описано выше, а также изделия, полученные в результате резки этих листов или прессованием, формовкой или изгибанием их до затвердевания, например, листы, плитки для перекрытий, перегородок или облицовки; листы для изготовления мебели; подоконники; знаки, буквы и цифры; балки для перегородок; гофрированные

листы; резервуары, желоба, бассейны, стоки; муфты; уплотняющие кольца и соединения; панели с имитацией резьбы; коньковые плитки; водосточные желоба, оконные рамы; цветочные горшки; вентиляционные или прочие трубы, проводящие кабели; зонты дымовых труб и т.д.

Все эти изделия могут быть окрашены в массу, лакированы, напечатаны, эмалированы, декорированы, просверлены, фальцованы, обработаны напильником, сглажены, полированы или обработаны другим способом; они также могут быть армированы металлом и т.д.

6812 Волокно асбестовое обработанное; смеси на основе асбеста или асбеста и карбоната магния; изделия из этих смесей или из асбеста (например, нити, ткани, одежда, головные уборы, обувь, прокладки), армированные или неармированные, кроме товаров товарной позиции 6811 или 6813:

6812 80 - из крокидолита

- прочие:

6812 91 -- одежда, принадлежности одежды, обувь и головные уборы

6812 92 -- бумага, толстый картон и войлок или фетр

6812 93 -- уплотнительный материал из прессованного асбестового волокна в листах или рулонах

6812 99 -- прочие

В данную товарную позицию включаются асбестовые волокна, прошедшие дальнейшую обработку после уплотнения, очистки или сортировки (например, прядильные и окрашенные волокна). Они могут быть предназначены для различных целей (для прядения, валяния и т.д. или для применения в качестве фильтрующих, изоляционных, упаковочных и прочих материалов). Необработанные или просто отсортированные по длине, уплотненные или очищенные асбестовые волокна не включаются в данную товарную позицию (товарная позиция 2524).

В данную товарную позицию также включаются смеси, состоящие из асбеста с карбонатом магния, волокнами целлюлозы, опилками, пемзой, тальком, гипсом, кремнеземистыми окаменевшими породами, шлаками, оксидом алюминия, стекловолокном, пробкой и т.д., применяемые как набивочный материал в целях теплоизоляции, или как фильтрующий материал, или как основа для формовки изделий из асбеста.

В частности, в данную товарную позицию включается ряд изделий из асбеста или смесей на основе асбеста, упомянутых в предыдущем абзаце, а также часто из смесей с природными смолами, пластмассами, силикатом натрия, асфальтом или резиной и т.д. Эти изделия получают путем валяния, прядения, кручения, плетения, ткачества или формования.

Для описания крокидолит-асбеста см. пояснения к товарной позиции 2524.

Асбестовую бумагу, картон и кровельный картон обычно получают измельчением волокон до получения однородной массы, которую затем формуют и прессуют в листы, как при изготовлении листов асбоцемента (товарная позиция 6811). Картон также получают, чередуя слои асбеста и пластмасс. Эти изделия отличаются от упомянутых в товарной позиции 6811 тем, что в них можно легко различить отдельные волокна асбеста. Они могут иметь форму листов, рулонов или пластин или могут быть нарезаны в форме лент, рам, дисков, колец и т.д.

При изготовлении пряжи однониточной или многокруточной волокна асбеста уплотняют, прочесывают и скручивают. Поскольку волокна асбеста не тянутся, длинные волокна используются для прядения, а более короткие используют при изготовлении картона, войлока, бумаги, асбоцемента или асбестового порошка.

Прочие изделия из асбеста данной товарной позиции включают шнуры, плетенки, прокладки; ткань куском или нарезанную в нужной форме; ленты, футляры, тубинги, трубопроводы, муфты; контейнеры; прутки, пластины, плитки; уплотненные соединения (кроме прокладок и аналогичных соединительных элементов из металла и асбеста и наборов прокладок и аналогичных соединительных элементов товарной позиции 8484); фильтрующие блоки; подставки под горячую посуду; защитную одежду, головные уборы и обувь для пожарников, рабочих, работников химической промышленности и для гражданской обороны и т.д. (например, куртки, брюки, фартуки, нарукавники, перчатки, варежки, краги, капюшоны и маски, как правило, с очками из слюды, шлемы, башмаки с асбестовым верхом или подошвой); матрацы; щиты для пожарников, огнеупорные щиты, театральные занавесы, железные сферы и конусы, покрытые асбестом и предназначенные для борьбы с пожарами в газопроводах.

Все эти изделия могут быть армированы металлом (часто медной или цинковой проволокой) или каким-либо другим материалом (например, текстильными волокнами или стекловолокном); они также могут быть покрыты смазкой, тальком, графитом или резиной, могут быть лакированы, бронзированы, окрашены в массу, отполированы, просверлены, отфрезерованы или обработаны каким-либо другим способом.

Кроме изделий, перечисленных в общих положениях к данной группе, в данную товарную позицию также не включаются:

(а) асбестовый порошок или хлопья (товарная позиция 2524);

(б) материалы и изделия, состоящие в основном из пластмасс, даже если они содержат асбест как наполнитель (группа 39);

(в) изделия из асбоцемента (товарная позиция 6811);

(г) фрикционные материалы на основе асбеста (товарная позиция 6813).

6813 Фрикционные материалы и изделия из них (например, листы, рулоны, ленты, сегменты, диски, шайбы, прокладки) несмонтированные, используемые для тормозов,

сцеплений или аналогичных устройств, на основе асбеста, других минеральных веществ или целлюлозы, совместно с текстилем или другими материалами либо без них:

6813 20 - содержащие асбест

- не содержащие асбест:

6813 81 -- накладки тормозных колодок

6813 89 -- прочие

Асбестовый фрикционный материал обычно изготавливается формовкой при высоком давлении из смеси асбестовых волокон, пластмасс и т.д.; он также может быть получен прессованием слоев плетеных асбестовых волокон, пропитанных пластмассами, варом или смолой. Этот материал может быть усилен с помощью медной, цинковой или свинцовой проволоки или иногда изготовлен из металлической проволоки или хлопчатобумажной пряжи, покрытой асбестом. Благодаря высокому коэффициенту трения, тепло- и износостойкости, этот материал используется в накладках тормозных башмаков, фрикционных дисков и т.д., для транспортных средств всех типов, кранов, землесосных снарядов или других машин. В данной товарной позиции рассматриваются аналогичные фрикционные материалы на основе других минеральных материалов (например, графита, кремнеземистых окаменевших пород) или волокон целлюлозы.

В зависимости от цели применения фрикционный материал данной товарной позиции может быть выполнен в форме листов, рулонов, лент, сегментов, дисков, колец, шайб, прокладок или в любой другой форме. Фрикционный материал также может быть сшит, просверлен или обработан другим способом.

В данную товарную позицию не включаются:

(а) материалы фрикционные, не содержащие минеральных материалов или волокон целлюлозы (например, из пробки); их обычно классифицируют в соответствии с материалом, из которого они изготовлены;

(б) смонтированные тормозные накладки (включая фрикционный материал на металлической пластине с округлыми выемками, перфорированные шпунты или аналогичные изделия для дисковых тормозов); их рассматривают как части механизмов и машин, для которых они предназначены (например, товарная позиция 8708).

6814 Слюда обработанная и изделия из нее, включая агломерированную или регенерированную слюду, на бумажной, картонной или другой основе или без нее:

6814 10 - пластины, листы и ленты из агломерированной или регенерированной слюды, на основе или без нее

6814 90 - прочие

В данную товарную позицию включаются природная слюда, обработанная в большей степени, чем простым распиливанием или обрезкой (например, вырезанная по

требуемой форме), а также материалы из агломерированной (составной) слюды или пульпированной (регенерированной) слюды и изделия из всех этих материалов.

Тонкие пластины и осколки, полученные простым распиливанием и обрезкой блоков слюды при добыче, включаются в товарную позицию 2525.

В данную товарную позицию включаются изделия, полученные из этих пластин и осколков. Их ребра не имеют заусенцев, так как для получения применяют штамповку.

Природная слюда часто применяется в чистом виде в форме пластин или осколков. Но поскольку малый размер пластин, их низкая эластичность, высокая стоимость и т.д. во многих случаях затрудняют использование природной слюды, ее часто заменяют агломерированной (составной) слюдой (например, миканит, микафолиум), которую получают связыванием наложенных друг на друга или расположенных рядом осколков слюды, применяя при этом шеллак, природные смолы, пластмассы, асфальт и т.д. Агломерированная слюда изготавливается в форме листов, пластин или лент любой толщины, часто с довольно большой поверхностью. Эти листы и т.д. обычно с одной или (как правило) с обеих сторон укреплены текстильным материалом или стеклотканью, бумагой или асбестом.

Тонкие листы слюды можно также получить, не прибегая к связующим веществам, подвергнув слюдяной порошок и пульпированные отходы слюды термической, химической и механической обработке, аналогичной той, что используется для изготовления бумаги (регенерированная слюда).

Эти тонкие листы затем наносятся на бумажную или текстильную основу с помощью эластичного связующего вещества; они могут быть также использованы для изготовления пластин и лент заданной толщины с наложением нескольких тонких листов слюды и закреплением их органическим связующим веществом.

В данную товарную позицию включаются листы, ленты и рулоны в отрезках; нарезанные куски в форме дисков, четырехугольников (включая квадраты) и т.д. для использования в различных целях; сформованные изделия, такие как трубы, трубопроводы и т.д. Все эти изделия могут быть окрашены в массу или на поверхности, просверлены, фрезерованы или обработаны другим способом.

Благодаря своей высокой теплостойкости и относительной прозрачности слюда, *inter alia*, применяется при изготовлении смотровых окошек печей, сушильных камер и т.п., небульбующихся ламп, защитных очков и т.п. Но в основном она используется в электрических устройствах из-за высоких диэлектрических свойств (в производстве моторов, генераторов, трансформаторов, конденсаторов, резисторов и т.д.). Следует, однако, отметить, что слюдяные изоляторы и другие слюдяные изоляционные детали электрических аппаратов, даже в разобранном виде, включаются в товарные позиции 8546 - 8548, а слюдяные диэлектрические конденсаторы (емкости) включаются в товарную позицию 8532.

В данную товарную позицию также не включаются:

(а) порошок слюдяной и слюдяные отходы (товарная позиция 2525);

(б) бумага или картон, покрытые порошком слюды (товарная позиция 4810 или 4814), а также ткани, покрытые порошком слюды (товарная позиция 5907). Эти изделия не следует путать с описанной выше агломерированной или регенерированной слюдой;

(в) вермикулит вспученный (товарная позиция 6806) (см. соответствующие пояснения);

(г) защитные очки и прочие приспособления для защиты глаз, изготовленные из слюды (товарная позиция 9004);

(д) декоративные елочные украшения из слюды (товарная позиция 9505).

6815 Изделия из камня или других минеральных веществ (включая углеродные волокна, изделия из углеродных волокон и изделия из торфа), в другом месте не поименованные или не включенные:

6815 10 - изделия из графита или прочих углеродистых материалов, не используемые в электротехнике

6815 20 - изделия из торфа

- прочие изделия:

6815 91 -- содержащие магнезит, доломит или хромит

6815 99 -- прочие

В данную товарную позицию включаются изделия из камня или других минеральных веществ, не описанные в предыдущих товарных позициях данной группы и не включенные в другие товарные позиции Номенклатуры; таким образом, в нее не включаются, например, керамические изделия группы 69.

В данную товарную позицию включаются, *inter alia*:

(1) Не используемые в электротехнике изделия из природного или искусственного графита (включая графитовые стержни для ядерных реакторов) или прочих углеродистых материалов, например: фильтры; диски; подшипники; трубы и шкивы; обработанные брикеты и плитки; формы для изготовления мелких изделий сложной конфигурации (например, монет, медалей, оловянных солдатиков для коллекций).

(2) Углеродные волокна и изделия из них. Углеродные волокна обычно изготавливают карбонизацией волокон органических полимеров. Эти изделия применяются, например, для армирования.

(3) Изделия из торфа (например, пластины, оболочки цилиндров, горшки для выращивания растений). Однако текстильные изделия из торфяных волокон в данную товарную позицию не включаются (раздел XI).

(4) Необожженные кирпичи из доломита, агломерированного смолой.

(5) Кирпичи и изделия других форм (особенно из магнезита или хромомагнезита), связанные химически, но еще необожженные. Те же изделия, но прошедшие обжиг, в данную товарную позицию не включаются (товарная позиция 6902 или 6903).

(6) Необожженные баки из кремнезема или глинозема (например, для плавления стекла).

(7) Пробирные камни для испытания драгоценного металла; они могут быть природными камнями (например, лидит, твердый мелкозернистый темный камень, стойкий к воздействию кислот).

(8) Блоки и плиты для мощения дорог, полученные формованием расплавленного шлака без применения связующих веществ; однако в данную товарную позицию не включаются изделия с теплоизолирующими свойствами товарной позиции 6806.

(9) Фильтрующие трубки из мелкоизмельченного и агломерированного кварца или кремневого гравия и гальки.

(10) Блоки, плиты, пластины и прочие изделия из плавленного базальта; благодаря своей высокой износостойкости они находят применение в качестве обкладок трубопроводов, лент ленточных конвейеров, коксовых батарей, угле- и рудоспусков, желобов при добыче гравия, камня и т.д.

В данную товарную позицию также не включаются:

(а) блоки, пластины и аналогичные полуфабрикаты из искусственного графита или других форм углерода, применяемых в основном при изготовлении электродов (товарная позиция 3801) (см. соответствующие пояснения);

(б) огнеупорные изделия, обожженные, подобно керамике, на основе углеродсодержащих веществ (графита, кокса и т.д.) и каменноугольной смолы или глины (товарная позиция 6902 или 6903 в зависимости от конкретного случая);

(в) угольные электроды, угольные щетки, угли для ламп и батареек и прочие части или изделия для применения в электротехнике (товарная позиция 8545).

Группа 69

Керамические изделия

Примечания:

1. В данную группу включаются только керамические изделия, подвергнутые обжигу после формовки. В товарные позиции 6904 - 6914 включаются только те изделия, которые не включаются в товарные позиции 6901 - 6903.

2. В данную группу не включаются:

(а) товары товарной позиции 2844;

(б) изделия товарной позиции 6804;

(в) изделия группы 71 (например, бижутерия);

(г) металлокерамика товарной позиции 8113;

(д) изделия группы 82;

(е) изоляторы электрические (товарная позиция 8546) или арматура из изоляционных материалов товарной позиции 8547;

- (ж) зубы искусственные (товарная позиция 9021);
- (з) изделия группы 91 (например, часы, не предназначенные для ношения на себе или с собой, и корпуса для них);
- (и) изделия группы 94 (например, мебель, лампы и осветительное оборудование, сборные строительные конструкции);
- (к) изделия группы 95 (например, игрушки, игры и спортивный инвентарь);
- (л) изделия товарных позиций 9606 (например, пуговицы) или 9614 (например, курительные трубки); или
- (м) изделия группы 97 (например, произведения искусства).

ОБЩИЕ ПОЛОЖЕНИЯ

Термин "керамические изделия" означает изделия, полученные:

(А) Обжигом неорганических, неметаллических материалов, предварительно приготовленных и сформованных, как правило, при комнатной температуре. Сырье включает в себя, *inter alia*, глины, кремнийсодержащие вещества, тугоплавкие вещества, такие как оксиды, карбиды, нитриды, графит или прочие углеродистые вещества и, в отдельных случаях, связующие вещества, например, огнеупорные глины и фосфаты.

(Б) Из горной породы (например, стеатита), обожженной после формовки.

Процесс производства керамических изделий, указанных в пункте (А) выше (независимо от составляющего их материала), включает в себя следующие основные стадии:

(i) Приготовление пасты (или керамической массы).

В некоторых случаях (например, при производстве изделий из спеченного глинозема) сырье используется непосредственно в виде порошка с добавлением небольшого количества замасливателя. В большинстве случаев, однако, сначала готовят пасту. Для этого требуется определить пропорции и смешать различные компоненты между собой и, при необходимости, прибегнуть к помолу, просеиванию, фильтр-прессованию, перемешиванию, стабилизации и деаэрации. Некоторые огнеупорные изделия изготавливают также из плотноагрегированной смеси в сочетании с мелкими фракциями, а также с небольшим количеством жидкого связующего вещества, которое может быть водосодержащим (например, смола и смолистые вещества, фосфорная кислота, лигниновый спирт).

(ii) Формовка.

Приготовленным порошку или пасте придается, насколько это возможно, желаемая форма.

Это достигается экструзией (через матрицу), прессованием, формованием, отливкой или вручную. Иногда после ручной обработки прибегают к обработке механической.

(iii) Сушка полученных изделий.

(iv) Обжиг.

Во время этой операции "сырец" нагревают до температуры 800 °С или выше в зависимости от вида изделия. После обжига зерна плотно спекаются в результате диффузии, химических превращений или частичного расплавления.

Изделия, которые были нагреты до температур менее 800 °С, с целью отверждения смолы, ускорения реакций гидратации, для удаления воды или иных летучих компонентов, не считаются прошедшими обжиг в том смысле, как это подразумевается в примечании 1 к данной группе. Такие изделия не включаются в группу 69.

(v) Окончательная отделка.

Характер этого процесса определяется назначением керамического изделия. Иногда необходима машинная обработка для достижения высокой степени точности. Окончательная отделка также может состоять из маркировки, металлизации или пропитки.

Керамические изделия также очень часто окрашивают (в массе или по поверхности), декорируют или глазуруют, применяя при этом специально подобранные краски или светоотражающие вещества, стекловидные эмали и глазури, суспензии, вещества, придающие изделию блеск, и т.д.

Обжиг после формовки представляет собой существенную отличительную особенность, которая обуславливает разницу между предметами данной группы и минеральными или каменными изделиями группы 68, которые, как правило, не обжигают, а также разницу между изделиями данной группы и изделиями из стекла группы 70, при изготовлении которых стекловидные компоненты полностью расплавляются.

В зависимости от состава и типа процесса обжига получают следующие изделия:

I. Изделия из кремнеземистой каменной муки или из аналогичных кремнеземистых пород, а также огнеупорные изделия подгруппы I (товарные позиции 6901 - 6903).

II. Прочие изделия из традиционной керамики, каменной керамики, фаянса или фарфора, а именно, составляющие подгруппу II (товарные позиции 6904 - 6914).

В данную группу не включаются:

(а) бой керамики и кирпича (товарная позиция 2530);

(б) изделия товарной позиции 2844;

(в) блоки, пластины, стержни и аналогичные полуфабрикаты из графита и прочих форм углерода, применяемых, например, в электрощетках (товарная позиция 3801) (см. соответствующие пояснения);

(г) режущие элементы из пьезоэлектрических керамических материалов в несобранном виде, например, из титаната бария или титаната цирконата свинца (товарная позиция 3824);

(д) изделия товарной позиции 6804;

(е) изделия из стеклокерамики (группа 70);

(ж) спеченные смеси из порошков недргоценных металлов и гетерогенные смеси близких по свойствам недргоценных металлов, полученные плавлением (раздел XV);

(з) металлокерамика товарной позиции 8113;

(и) пластины, бруски, наконечники и аналогичные изделия для инструментов, не установленные на них, из металлокерамики (товарная позиция 8209) и прочие изделия группы 82.

Подгруппа I

ИЗДЕЛИЯ ИЗ КРЕМНЕЗЕМИСТОЙ КАМЕННОЙ МУКИ ИЛИ ИЗ АНАЛОГИЧНЫХ КРЕМНЕЗЕМИСТЫХ ПОРОД И ОГНЕУПОРНЫЕ ИЗДЕЛИЯ

ОБЩИЕ ПОЛОЖЕНИЯ

В данную подгруппу включаются следующие изделия, содержащие или не содержащие глину:

(А) В товарную позицию 6901 включаются керамические изделия, полученные обжигом после формовки из кремнеземистой каменной муки или аналогичных кремнеземистых пород, таких как кизельгур, триполит или диатомит (в основном включаемых в товарную позицию 2512), или из оксида кремния, полученного сжиганием определенных растительных веществ (например, из золы рисовых зерен). Эти материалы обычно смешивают со связующими веществами (такими как глина или оксид магния), а иногда с другими веществами (например, с асбестом, волосом, опилками, угольной пылью).

Эти изделия обладают малой массой и пористой структурой, что делает их прекрасными теплоизоляторами, применяемыми в строительстве, для обливки газовых и паровых труб. Некоторые из этих материалов применяются как огнеупорные изделия при строительстве промышленных печей, домен, парогенерирующих бойлеров или прочих промышленных объектов и в случаях, когда от материала требуются легкость, низкая теплопроводность и высокая термостойкость. Прочие изделия используются как термоизоляторы при рабочих температурах менее 1000 °С.

(Б) В товарных позициях 6902 и 6903 рассматриваются огнеупорные изделия, то есть обожженные изделия, обладающие особой термостойкостью (например, порядка 1500 °С и выше), применяемые в металлургии, производстве стекла и т.д. В зависимости от предназначения, к огнеупорным изделиям могут также предъявляться требования выдерживать большие перепады температур, быть хорошими либо теплоизоляторами, либо теплопроводниками, иметь низкий коэффициент теплового расширения, быть пористыми или обладать плотной структурой, выдерживать разрушающее воздействие материалов, с которыми они контактируют, обладать высокой механической прочностью и износостойкостью и т.д.

Однако для включения в товарную позицию 6902 или 6903 в качестве огнеупорных изделий эти изделия должны не только обладать способностью противостоять высоким температурам, но и быть предназначены для работы при высоких температурах. Так, в товарную позицию 6903 включаются тигли из агломерированного глинозема, в то время как нитенаправители на текстильных машинах из того же материала относятся к товарной позиции 6909, поскольку огнеупорность не является их обязательным качеством.

Основными типами огнеупорных изделий являются:

(1) Высокоглиноземистые огнеупорные материалы с высоким содержанием оксида алюминия на основе боксита, муллита или корунда (иногда в смеси с глинами) или на основе кианита, силлиманита или андалузита (силикаты алюминия) в смеси с глинами, или на основе спеченного глинозема.

(2) Алюмосиликатные огнеупорные материалы (то есть основанные на огнеупорной глине с добавлением небольшого количества шамота).

(3) Кремнеземистые и полукремнеземистые огнеупорные материалы (основанные на песке, дробленом кварце, кремневом гравии и гальке и т.д. и связанные глиной или известью).

(4) Магнезитовые огнеупорные материалы на основе магнезита (джиобертита), морской магнезии или доломита; огнеупорные материалы на основе хромита или оксида хрома; хромомагнезитовые огнеупорные материалы.

(5) Огнеупорные материалы на основе карбида кремния.

(6) Огнеупорные материалы из оксида циркония или силиката циркония, обычно агломерированные глиной; огнеупорные материалы на основе оксида бериллия, оксида тория, оксида церия и т.д.

(7) Огнеупорные материалы на основе графита или прочих форм углерода, обычно агломерированные смолой, дегтем или глиной. (Изделия из графита или других форм углерода, применяемые в электротехнике, включаются в товарную позицию 8545.)

(8) Огнеупорные материалы на основе других веществ, например, нитрида кремния, нитрида бора, титаната алюминия и родственных соединений.

Огнеупорные материалы применяются в основном для футеровки доменных и коксовых печей, установок для крекинга нефти, стеклоплавильных печей и аналогичных промышленных установок, а также для изготовления резервуаров, тиглей и прочих установок для химической, стеклоплавильной, цементной, алюминиевой и прочих отраслей металлургической промышленности.

Однако в товарные позиции 6902 и 6903 не включаются изделия, которые, хотя иногда и называются огнеупорными и полуогнеупорными, не способны выдерживать технологические температуры, описанные выше. Такие изделия включаются в соответствующие товарные позиции подгруппы II.

6901 Кирпичи, блоки, плитки и другие керамические изделия из кремнеземистой каменной муки (например, из кизельгура, триполита или диатомита) или из аналогичных кремнеземистых пород

В данную товарную позицию включаются все изделия, изготовленные из материалов, указанных в наименовании товарной позиции, независимо от их вида (то есть кирпичи, блоки, плиты, панели, плитки, полые кирпичи, оболочки цилиндров, трубы), как огнеупорные, так и неогнеупорные.

В данную товарную позицию не включаются:

(а) легкие неогнеупорные кирпичи, не содержащие кремнеземистую каменную муку или аналогичные кремнеземистые породы (то есть изготовленные из материала, содержащего рубленую солому, опилки, торфяные волокна и т.д., и в которых в процессе обжига выгорело органическое вещество, образовав пористую структуру) (товарная позиция 6904);

(б) фильтровальные пластинки из материала, содержащего кизельгур и кварц (товарная позиция 6909).

6902 Кирпичи огнеупорные, блоки, плитки и аналогичные огнеупорные керамические строительные материалы, кроме изделий из кремнеземистой каменной муки или аналогичных кремнеземистых пород (+):

6902 10 - содержащие более 50 мас.% элементов Mg, Ca или Cr, взятых отдельно или вместе, в пересчете на MgO, CaO или Cr₂O₃

6902 20 - содержащие более 50 мас.% глинозема (Al₂O₃), кремнезема (SiO₂) или смеси или соединения этих продуктов

6902 90 - прочие

В данную товарную позицию включаются огнеупорные изделия (кроме перечисленных в товарной позиции 6901), обычно применяемые при сооружении печей, домен, сушилок или прочих установок для металлургической, химической, керамической, стеклоплавильной и других отраслей промышленности.

В данную товарную позицию включаются, *inter alia*:

(1) Кирпичи всех форм (параллелепипеды, клиновидные, цилиндрические, полуцилиндрические формы и т.д.), включая замковые кирпичи и прочие кирпичи сложных форм (например, кирпичи, вогнутые с одной стороны и плоские с других сторон), даже если они явно идентифицируются как специально предназначенные для сооружения какой-либо установки или механизмов, описанных в разделе XVI.

(2) Огнеупорные блоки и плитки для пола, стен, каминов и т.д.

В данную товарную позицию не включаются трубы, трубки (включая направляющие желоба в форме полуцилиндров), уголки, колена и аналогичные трубы или фитинги труб из огнеупорных материалов (товарная позиция 6903).

Пояснение к субпозиции.

Субпозиция 6902 1 0

В изделиях, включенных в данную субпозицию, необходимо определить содержание MgO, CaO или Cr₂O₃. Обычно это достигается определением содержания элементов (то есть Mg, Ca или Cr), а исходя из этого количества можно рассчитать эквивалентные концентрации их оксидов. Например, 40% Ca соответствуют 56% CaO, а 24% Mg соответствуют 40% MgO. Так, изделие на основе силиката кальция, в котором содержится 40% Ca (что соответствует 56% CaO), должно включаться в данную субпозицию.

6903 Прочие огнеупорные керамические изделия (например, реторты, тигли, муфели, насадки, заглушки, подпорки, пробирные чашки, трубы, трубки, кожухи, прутки, стержни), кроме изделий из кремнеземистой каменной муки или аналогичных кремнеземистых пород:

6903 10 - содержащие более 50 мас.% графита или других форм углерода, или смеси этих продуктов

6903 20 - содержащие более 50 мас.% глинозема (Al₂O₃) или смеси или соединения глинозема с кремнеземом (SiO₂)

6903 90 - прочие

В данную товарную позицию включаются все огнеупорные изделия, не поименованные или не включенные в предыдущие товарные позиции.

В данную товарную позицию включаются:

(1) Изделия, являющиеся, в отличие от описанных в товарной позиции 6902, зачастую нефиксированными деталями, как, например, реторты, сосуды для химических реакций, тигли, пробирные чашки и аналогичные изделия, предназначенные для использования в производстве или в лабораторных условиях, муфели, насадки, заглушки, сопла горелок и аналогичные части печей; капсулы для обжига, подпорки и другие детали обжиговых печей для поддержания и разделения фаянсовых изделий при обжиге; кожухи и стержни; штативы для тиглей, изложницы и т.д.

(2) Трубы и трубки (включая направляющие желоба в форме полуцилиндров), уголки, колена и аналогичные трубы или фитинги труб, даже если они предназначены для применения в качестве постоянной арматуры в строительных работах.

Однако сюда не включаются конусы Зегера (керамические пробники сгорания) (см. пояснения к товарной позиции 3824); их не обжигают после формовки.

Подгруппа II

ПРОЧИЕ КЕРАМИЧЕСКИЕ ИЗДЕЛИЯ

ОБЩИЕ ПОЛОЖЕНИЯ

В данную подгруппу включаются керамические изделия, кроме изделий из кремнеземистой каменной муки или аналогичных кремнеземистых пород и огнеупорных изделий подгруппы I.

Во всей Номенклатуре эти изделия классифицируются по типу (кирпичи, плитка, санитарно-технические изделия и т.д.), и на эту классификацию не оказывает влияния природа керамики, использованной при их изготовлении, за исключением столовой, кухонной посуды, прочих хозяйственных и туалетных изделий, включаемых в товарную позицию 6911, если они изготовлены из фарфора, и в товарную позицию 6912, если они изготовлены из прочих видов керамики.

(I) ФАРФОР

Фарфор означает твердый фарфор, мягкий фарфор, бисквитный фарфор (включая паросский) и костяной фарфор. Все эти керамические изделия почти полностью остеклованы, отличаются прочностью и практически непроницаемы (даже если не глазурованы). Это изделия белого цвета или искусственно окрашенные, полупрозрачные (если не обладают большой толщиной стенок) и резонирующие.

Твердый фарфор изготавливают из сырья, состоящего из каолина (или каолиновых глин), кварца, полевого шпата (или фельдшпатоидов) иногда с добавлением карбоната кальция. Его покрывают бесцветной прозрачной глазурью и затем обжигают, вследствие чего глазурь спекается с основой.

Мягкий фарфор содержит меньше глинозема, но больше кремнезема и флюсов (например, полевого шпата). В костяной фарфор, содержащий меньшее количество глинозема, входит также фосфат кальция (например, в виде костной золы); полупрозрачное вещество получается в результате обжига при более низкой температуре, чем у твердого фарфора. Глазурь обычно наносится вторичным низкотемпературным обжигом, что позволяет использовать большее разнообразие подглазурных красок.

Бисквитный фарфор является неглазурованным фарфором. Его разновидность, паросский фарфор (иногда его называют карарским фарфором), - специальное мелкозернистое желтоватое вещество, содержащее большое количество полевого шпата и часто сходное на вид с паросским мрамором, что и определило его название.

(II) ПРОЧИЕ КЕРАМИЧЕСКИЕ ИЗДЕЛИЯ

Керамические изделия, кроме фарфора, включают в себя:

(А) Пористые керамические изделия, непрозрачные, в отличие от фарфора, пропускающие жидкость, металлические предметы без труда оставляют царапины на их поверхности, на изломе они прилипают к языку. Такая керамика включает:

(1) Керамические изделия из обычных железосодержащих и известковых глин (кирпичной глины). Они тусклые, землистой структуры, обычно коричневые, красные или желтые.

(2) Широкий спектр белых или окрашенных керамических изделий (фаянс, майолика, дельфтский фаянс и т.д.). Изделия пористой структуры, и чтобы они стали непроницаемыми, их следует глазуровать (например, с помощью прозрачных и непрозрачных глазурей типа белых или цветных оксидов металлов). Фаянс и т.д. изготавливаются из мелкопросеянных глин, смешанных с водой. Эти виды продукции отличаются мелкозернистой структурой, полученной в результате обжига при более высокой температуре, чем в случае керамики из обычной глины; от фарфора они отличаются тем, что не полностью остеклованы.

(Б) Изделия из каменной керамики, которые хотя и обладают достаточно плотной структурой и достаточной твердостью, обеспечивающей устойчивость к воздействию стального острья, отличаются от фарфора тем, что они непрозрачны и обычно только частично остеклованы. Изделия из каменной керамики могут быть остеклованными (непроницаемыми) или полуостеклованными. Обычно они серого цвета или коричневатого оттенка из-за примесей, содержащихся в используемой в качестве сырья глине, и их, как правило, покрывают глазурью.

(В) Некоторые изделия, называемые "полуфарфор" или "имитация фарфора", изготовленные, украшенные и глазурованные таким образом, чтобы придать им внешний вид фарфора. Не будучи совершенно непрозрачными, как глиняные гончарные изделия, или полупрозрачными, как фарфор, они бывают слегка просвечивающими в наиболее тонких своих частях, например, у основания чашек. Однако эти изделия отличаются от настоящего фарфора крупнозернистой структурой, а также тем, что они тусклые и неостеклованные. Под слоем глазури они, следовательно, пористые и на изломе прилипают к языку. Кроме того, стальной нож без труда оставляет царапины на их поверхности, хотя следует отметить, что на некоторых видах мягкого фарфора сталь тоже оставляет следы в виде царапин. Изделия из такой имитации "фарфора" не считаются настоящим фарфором.

В данную подгруппу включаются также некоторые изделия, изготовленные формовкой и обжигом из измельченного в порошок стеатита и пр., обычно смешанного с глиной (например, каолиновой), полевым шпатом и т.д., но следует отметить, что многие изделия из таких материалов предназначены для использования в электротехнической промышленности и, следовательно, включаются в группу 85. В данную подгруппу также включаются изделия, изготовленные обжигом стеатита, предварительно сформованного прессованием.

Некоторые керамические изделия из огнеупорных материалов (например, из спеченного глинозема) также могут быть включены в подгруппу II, если они не

принадлежат к категории изделий, предназначенных для применения в качестве огнеупорных изделий (см. пояснения к товарной позиции 6909).

6904 Кирпичи строительные, блоки для полов, камни керамические несущие или для заполнения балочных конструкций и аналогичные изделия из керамики:

6904 10 - кирпичи строительные

6904 90 - прочие

В данную товарную позицию включаются неогнеупорные кирпичи из керамики (то есть кирпичи, не выдерживающие температуру 1500 °С или выше) тех видов, которые обычно применяются при постройке стен, домов, промышленных труб и т.д. Эти кирпичи включаются в данную товарную позицию, даже если они могут применяться в других целях (например, остеклованные кирпичи, которые иногда используются при мощении дорог или в сваях мостов, а также при постройке зданий).

Кирпичи обычно имеют относительно пористую структуру (обычные керамические изделия), но некоторые из них бывают, в большей или меньшей степени, остеклованы (например, кирпичи повышенной прочности); последние находят применение в строительных работах, требующих от материала высокой механической прочности или стойкости к воздействию кислот (например, на объектах химической промышленности).

В данную товарную позицию включаются:

(1) Обычные сплошные кирпичи прямоугольной формы с гладкой или рифленой поверхностью.

(2) Изогнутые кирпичи, иногда перфорированные, предназначенные для дымовых труб промышленных объектов.

(3) Пустотелые кирпичи, перфорированные кирпичи; длинные пустотелые блоки для настила полов и строительные плиты, применяемые при настиле полов, потолков и т.д., в сочетании со стальной арматурой, а также камни керамические несущие или для заполнения перекрытий (то есть керамические детали для поддержания блоков при заполнении балочных конструкций).

(4) Облицовочные кирпичи (например, для облицовки домов или стен, наличников окон или дверей, включая специальные кирпичи для капителей колонн, бордюров, фриз или прочих архитектурных украшений).

Так называемые "двойные" кирпичи, специально перфорированные по длине и раскалываемые перед применением, включаются в данную товарную позицию при условии, что после раскалывания они сохраняют свойства строительных кирпичей.

Все эти кирпичи, особенно предназначенные для облицовочных работ, могут быть отполированы, подвергнуты обработке песком (слой песка наплавляется на поверхность при обжиге), покрыты тонким слоем белой или цветной каолиновой суспензии, маскирующей цвет основной поверхности, обожжены или закопчены, окрашены в объеме или по поверхности (добавлением оксидов металлов, применением

железосодержащей глины или нагреванием в восстановительной газовой среде в присутствии углеводов или угля), пропитаны смолой, глазурованы и т.д. На одной или двух поверхностях этих изделий могут быть лепные, тисненные или вырезанные украшения.

В данную товарную позицию также включаются легковесные кирпичи, изготавливаемые из смесей, содержащих опилки, торфяные волокна, рубленую солому и т.д., выгорающие при обжиге, и образующих в результате этого очень пористую структуру.

В данную товарную позицию не включаются:

(а) кирпичи из кизельгура и т.д. (товарная позиция 6901) и огнеупорные кирпичи (товарная позиция 6902);

(б) плиты и плитки для мощения, постройки стен или печей (см. пояснения к товарной позиции 6907).

6905 Черепица, дефлекторы, зонты над дымовыми трубами, части дымоходов, архитектурные украшения и прочие строительные детали из керамики:

6905 10 – черепица

6905 90 - прочие

В данную товарную позицию включается ряд неогнеупорных изделий, как правило, из обычной керамики, частично в той или иной степени остеклованных и применяемых как и кирпичи при строительных работах.

В данную товарную позицию включаются:

(1) Черепица (для крыш, верхних краев стен и т.п.). Она обычно снабжена шипами, отверстиями под гвозди или сформована так, чтобы обеспечить плотное соединение плиток между собой, и этим отличается от плиток товарной позиции 6907. Они могут быть плоскими, полуцилиндрическими или иметь специальную форму для верхушек карнизов, коньков крыш, внешних углов вальм или желобов и т.д.

(2) Дефлекторы, зонты над дымовыми трубами, детали облицовки дымоходов, заслонки дымоходов и т.д.

(3) Архитектурные украшения для зданий, стен, ворот и т.д. (например, карнизы и фризы); горгульи; педименты, розетки, балюстрады, пояски или ступенчатые выступы, капители; фронтоны, верхушки карнизов, украшения для крыш и коньков крыш и т.д.

(4) Прочие строительные изделия из керамики, например, решетки вентиляторов; решетки, используемые как основы для гипсовых изделий, образованные из проволоочной сетки, выполненные с пластинами или крестообразными сочленениями из обожженной глины в местах пересечения проволок, причем в этих изделиях обожженная глина является главным компонентом.

Все эти изделия включаются в данную товарную позицию независимо от того, ровные ли они, покрыты слоем песка или каолиновой суспензией, окрашены в массу,

пропитаны другими веществами, глазурованные, рифленые, бороздчатые, гофрированные или как-то по-другому украшены в процессе формовки.

В данную товарную позицию не включаются, *inter alia*, трубы, водоотводы и аналогичные изделия типа водосточных труб (товарная позиция 6906), даже если они использованы для строительных целей.

6906 Трубы керамические, трубопроводы изоляционные, водоотводы и фитинги труб

В данную товарную позицию включаются неогнеупорные трубы, предназначенные, как правило, для использования их в собранном виде для дренажа или распределения жидкостей. Они могут иметь любую форму или сечение (прямые, изогнутые, ответвленные, постоянного или переменного диаметра и т.д.) и могут быть глазурованы.

В данную товарную позицию включаются:

(1) Дренажные трубы сельскохозяйственные или садоводческие, изготовленные из обычной грубо обработанной пористой керамики, обожженной только при низких температурах.

(2) Другие виды труб, трубопроводы изоляционные и водоотводы (например, водосточные трубы, канализационные трубы, трубопроводы для защиты электрических кабелей, но не для изоляции, половинки труб в форме водосточного или направляющего желоба, трубы для отвода воды от стен зданий).

Эти трубы могут быть из обычной неглазурованной керамики, но их часто делают непроницаемыми с помощью глазурования или стеклования (например, трубы, используемые в химической промышленности).

(3) Фитинги труб, предназначенные для соединения или ответвления труб (переходные муфты, фланцы, патрубки, тройники, фильтры и т.д.).

В данную товарную позицию не включаются:

(а) трубообразные части каминов (дефлекторы, зонты над дымовыми трубами, детали облицовки каминов, заслонки дымоходов) (товарная позиция 6905);

(б) маленькие трубки и трубоотводы (например, трубки для сжигания), обычно из фарфора, специально предназначенные для лабораторий (товарная позиция 6909);

(в) трубки для электропроводки, соединительные детали и вся трубчатая арматура для использования в электротехнике (в частности, товарные позиции 8546 и 8547).

6907 Плиты для мощения, плитки облицовочные для полов, печей, каминов или стен керамические; кубики керамические для мозаичных работ и аналогичные изделия, на основе или без нее; керамические изделия отделочные (+):

- плиты для мощения, плитки облицовочные для полов, печей, каминов или стен, кроме включенных в субпозиции 6907 30 и 6907 40:

6907 21 -- с коэффициентом поглощения воды не более 0,5 мас.%

6907 22 -- с коэффициентом поглощения воды более 0,5 мас.% но не более 10 мас.%

6907 23 -- с коэффициентом поглощения воды более 10 мас.%

6907 30 - кубики керамические для мозаичных работ и аналогичные изделия, кроме включенных в субпозицию 6907 40

6907 40 - керамические изделия отделочные

В данную товарную позицию включаются керамические плиты и плитки облицовочные, включая плитку из каменоломни, применяемые для мощения дорог и облицовки стен, печей и т.д.

Плиты для мощения, плитки облицовочные для полов, печей, каминов или стен имеют меньшую толщину по отношению к размерам своей поверхности, чем строительные кирпичи. Если кирпичи играют основную роль в строительных работах, образуя каркас зданий, то плиты и плитки предназначены для того, чтобы их прикрепляли цементом, связующим веществом или каким-либо другим способом к поверхности уже существующих стен и т.д. Они также отличаются от черепицы тем, что обычно имеют плоскую поверхность, в них не нужны отверстия или какие-либо приспособления для крепления, а также тем, что их прикрепляют рядом, не накладывая друг на друга. Плиты больше плиток и обычно прямоугольной формы; плитки могут иметь различную форму (шести-, восьмиугольные и т.д.). Плитки применяются в основном для облицовки стен, каминов, печей, полов и дорожек; плиты используются в основном при мощении тротуаров, дорог, полов или каминов. Изделия обеих категорий могут быть изготовлены из глины или другого неорганического сырья, форма обычно придается экструдированием или прессованием при комнатной температуре, но могут применяться и другие технологии, затем высушены с последующим обжигом при температуре, достаточной для придания им нужных свойств. Однако изделия, подверженные особенно большим нагрузкам, часто остекловывают, например, плитки из каменной керамики, фарфора или обожженного стеатита (например, плитки для облицовки дробилок и т.д.).

Износостойкость и степень стеклования зависят от структуры плитки. Эти структурные свойства характеризуются способностью к поглощению воды. Высокий уровень поглощения воды соответствует пористой структуре. Низкий уровень поглощения воды соответствует плотной (остеклованной) структуре.

Коэффициент пористости или поглощения воды (обозначается символом E) определяется процентной долей массы воды после достижения насыщения сухого образца (плитки) водой.

Определение уровня поглощения воды основано на вакуумном методе согласно стандарту ISO 10545-3.

Формула для расчета поглощения воды E выражается следующим уравнением:

$E = \{(M_f - M_i) / M_i\} \times 100$, где:

E = поглощение воды, выраженное в процентах,

M_i = сухая масса образца,

M_f = масса образца, насыщенного водой.

Некоторые керамические плитки применяются только для мощения; в отличие от кирпичей, они обычно имеют форму кубов или усеченных пирамид. На практике, их обычно изготавливают из каменной керамики или, в исключительных случаях, из фарфора (например, плитки для пешеходных переходов).

Таким образом, классификация товаров в данной товарной позиции определяется их формой и размерами, а не структурой; так, кирпичи, пригодные для применения как в строительстве, так и при мощении дорог, в данную товарную позицию не включаются (товарная позиция 6904).

Изделия данной товарной позиции могут быть окрашены в массу, выполнены под мрамор, подвергнуты рифлению, калевке, гофрированию, глазурированию и т. д.

При соблюдении вышеупомянутых положений в данную товарную позицию также включаются:

(1) Отделочные изделия из керамики, такие как бордюрная, насадочная, плитусная, фризловая, угловая или прочая плитка, используемая в качестве дополнительных элементов для доводки облицовочных работ, работ по мощению и т. д., с закругленными кромками или без них, неплоская или трехмерная, что придает ей качество отделочных элементов; это относится, в частности, к бордюрной, плитусной, фризловой, угловой плитке, декоративным вставкам и другим керамическим аксессуарам. В таких случаях эти изделия должны сочетаться с основной плиткой, поэтому оттенок и качество их поверхности обычно такие же, как у обычных плиток. Как правило, они продаются поштучно или погонными метрами.

(2) Двойные плитки, предназначенные для раскалывания перед применением.

(3) Терракотовые облицовочные элементы, используемые в строительной промышленности для внешней или внутренней облицовки, различных размеров, с модульной структурой, которые крепятся с помощью, например, металлических зажимов к вертикальным или горизонтальным металлическим профилям, прикрепленным к стенам основной конструкции.

(4) Кубики для мозаичных работ без основы или на бумажной или прочей основе, характеризующиеся малыми размерами.

С другой стороны в данную товарную позицию не включаются:

(а) плитки, специально предназначенные для подставок под горячую посуду, и т. д. (товарные позиции 6911 или 6912);

(б) декоративные и аналогичные изделия товарной позиции 6913;

(в) керамические плитки, специально предназначенные для кухонных плит (товарная позиция 6914).

Пояснение к субпозиции.

Субпозиция 6907 40

Изображения некоторых типов отделочных керамических изделий, которые включаются в данную субпозицию, приведены ниже.

Керамические изделия отделочные

Перспективное изображение по частям - Фасонная керамическая плитка

А - с закругленным концом
Б - с закругленным концом
В - с углублением
Г - с закругленным концом угловая



О - Облицовочная фундаментная скошенная
П - с закругленным концом, угловая
Р - с закругленным концом
С - с углублением на конце

Д - Облицовочная фундаментная плитка, угловая
Е - с углублением, угловая
Ж - с закругленным концом
З - Облицовочная фундаментная плитка

И - с углублением
К - с закругленным концом, внутренний угол, скошенная
Л - Облицовочная фундаментная скошенная
М - с углублением, внутренний угол
Н - с закругленным концом, скошенная

Керамические изделия отделочные



Край с закругленными концами, любой край на всех стн размерах	Радикальный с закругленными концами	Простой V-образный выемчатый элемент	Плинтус
5x3, 3x6, 4x4, 4x6		6	3x3, 3x6, 4x4, 4x6
Мелкий паркетный элемент с углублением	Распорка рамы	Классический V-образный выемчатый элемент	Угловая опора с углублением
6	5x6, 1x6	6	1.5x1.5x3 или 4 В
Четвертной вал	Нос	Металлическая оксидная Шюстера	
6	6	5/16	

[6908]

6909 Изделия керамические для лабораторных, химических или других технических целей; керамические желоба, чаны и аналогичные резервуары, используемые в

сельском хозяйстве; керамические горшки, сосуды и аналогичные изделия, используемые для транспортировки или упаковки товаров (+):

- изделия керамические для лабораторных, химических или других технических целей:

6909 11 -- из фарфора

6909 12 -- изделия, имеющие эквивалент твердости 9 или более по шкале Мооса

6909 19 -- прочие

6909 90 - прочие

В данную товарную позицию включается весьма широкий круг изделий, обычно изготавливаемых из остеклованной керамики (каменная керамика, фарфор, стеатитовая керамика и т.д.), глазурованных или неглазурованных. Однако сюда не включаются облицованные огнеупорные изделия, предназначенные для теплозащиты от высоких температур, описанные в общих положениях к подгруппе I. Но изделия, не предназначенные для работы в условиях высоких температур, включаются в данную товарную позицию, даже если они изготовлены из огнеупорных материалов (например, нитенаправители на текстильных машинах, шлифовальные устройства и т.д., изготовленные из спеченного оксида алюминия).

В частности, в данную товарную позицию включаются:

(1) Лабораторная посуда и другие изделия (например, для исследовательских или промышленных работ), такие как тигли и крышки для тиглей, чашки для выпаривания, лодочки для сжигания, пробирные чашки; ступки и пестики; ложки для кислот, шпатели; подпорки для фильтров и катализаторов; фильтровальные пластинки, трубки, подсвечники, воронки и т.д.; водяные бани; мензурки, градуированные сосуды (кроме градуированной кухонной посуды); лабораторные чашки, кюветы, ванны, ртутные лотки; маленькие трубки (например, трубки для сжигания, включая трубки для анализа углерода, серы и т.д.).

(2) Керамические изделия для прочих технических целей, такие как части для насосов, клапаны; реторты, цистерны, химические ванны и другие статические контейнеры с одинарными или двойными стенками (например, для гальванизации, хранения кислот); пробки для сосудов, содержащих кислоту; змеевики и колонны для фракционирования и дистилляции; кольца Рашига для приборов фракционирования нефти; размалывающие аппараты и шары и т.д. для шаровых мельниц; нитенаправители на текстильных машинах и фильеры для формования искусственных текстильных нитей; пластины, прутки, наконечники и аналогичные изделия для инструмента.

(3) Емкости, применяемые для коммерческих перевозок или упаковки товаров, например, большие контейнеры, оплетенные бутылки и т.д., для перевозки кислот и прочих химических веществ; большие бутылки со сплюснутыми боками, банки и горшки для пищевых продуктов (варенья, приправ, мясных фаршей, алкогольных

напитков и т.д.), для фармацевтической продукции или косметики (помады, мази, кремы и т.д.), для чернил и т.д.

(4) Воронки, трубы и аналогичные емкости, применяемые в сельском хозяйстве.

В данную товарную позицию не включаются:

(а) изделия товарной позиции 6804;

(б) реторты, тигли, муфели, пробирные чашки и другие аналогичные изделия из огнеупорных материалов (товарная позиция 6903);

(в) емкости кухонные или домашние (например, чайницы, хлебницы, бочонки для печенья) (товарная позиция 6911 или 6912);

(г) сосуды и контейнеры общего назначения для лабораторий и демонстрационные сосуды для лекарств, кондитерских изделий и т.д. (товарная позиция 6914);

(д) изделия из металлокерамики (товарная позиция 8113);

(е) электроприборы (выключатели, кабельные ящики, плавкие предохранители и т.д.) товарных позиций 8533 - 8538 и электроизоляторы, изолирующая арматура и т.д. товарной позиции 8546 или 8547.

Пояснение к субпозиции.

Субпозиция 6909 12

В данную субпозицию включаются керамические изделия с высокими эксплуатационными характеристиками. Это изделия на основе кристаллической керамической матрицы (например, оксида алюминия, карбида кремния, оксида циркония или нитридов кремния, бора или алюминия, или их смесей); с целью получения композиционного керамического материала в матрице могут быть диспергированы нитевидные кристаллы или волокна упрочняющего материала (например, металла или графита).

Эти изделия имеют матрицу с очень низкой пористостью и мелкозернистой структурой; они характеризуются высокой устойчивостью к износу, коррозии, усталости и термическому удару, прочностью при высоких температурах; соотношениями прочность - масса, сопоставимыми или превосходящими аналогичный показатель для стали.

Они часто применяются вместо деталей из стали или других металлов в механических устройствах, требующих малых допусков по размерам (например, для роторов турбокомпрессоров, подшипников качения и станков).

Шкала Мооса, упомянутая в данной субпозиции, характеризует материал по его способности царапать поверхность другого материала, стоящего по шкале ниже, чем оцениваемый материал. Материалы ранжированы от 1 (для талька) до 10 (для алмаза). Большинство керамических материалов с высокими эксплуатационными характеристиками занимают верхнюю часть шкалы. Карбид кремния и оксид алюминия, которые используются в керамике с высокими эксплуатационными характеристиками, соответствуют 9 или более по шкале Мооса. Для того чтобы различать более твердые

материалы, шкалу Мооса иногда расширяют, причем тальк принимают за 1, а алмаз за 15. По расширенной шкале Мооса плавный оксид алюминия имеет твердость, эквивалентную 12, а карбид кремния - эквивалентную 13.

6910 Раковины, умывальники, консоли раковин, ванны, биде, унитазы, сливные бачки, писсуары и аналогичные санитарно-технические изделия из керамики:

6910 10 - из фарфора

6910 90 - прочие

В данную товарную позицию включаются предметы, предназначенные для стационарной установки на месте, в домах и т.п., обычно подсоединенные к водопроводу или канализационной системе. Следовательно, их необходимо сделать водонепроницаемыми глазурированием или продолжительным обжигом (например, изделия из каменной керамики, фаянса, санитарно-технические изделия из огнеупорной глины, искусственного или остеклованного фарфора). Кроме перечисленных изделий, в данную товарную позицию также включаются такие предметы, как сливные бачки туалетов.

Керамические сливные бачки рассматриваются в данной товарной позиции независимо от того, оборудованы они сливным механизмом или нет.

Однако в данную товарную позицию не включаются такие небольшие принадлежности для ванных комнат или санитарно-технические принадлежности, как мыльницы, коробочки для губок, подставки для зубных щеток, крючки для полотенец, держатели для туалетной бумаги, даже если они предназначены для стационарного крепления на стенах, а не являются переносным санитарно-техническим оборудованием наподобие подкладного судна, писсуаров и ночных горшков; эти изделия включаются в товарную позицию 6911 или 6912.

6911 Посуда столовая, кухонная и прочие хозяйственные и туалетные изделия из фарфора:

6911 10 - посуда столовая и кухонная

6911 90 - прочая

См. пояснение к товарной позиции 6912.

6912 Посуда столовая, кухонная и прочие хозяйственные и туалетные изделия из керамики, кроме фарфора

Столовая, кухонная посуда, прочие хозяйственные и туалетные изделия включаются в товарную позицию 6911, если они изготовлены из фарфора, и в товарную позицию 6912, если они изготовлены из других видов керамики, таких как каменная керамика, фаянс, имитация фарфора (см. общие положения к подгруппе II).

Таким образом, в данную товарную позицию включаются:

(А) Столовая посуда, такая как кофейные или чайные сервизы, тарелки, супницы, салатницы, блюда и подносы всех видов, кофейники, чайники, сахарницы, пивные кружки, чашки, соусницы, вазы для фруктов, масленки, солонки, баночки для горчицы,

подставки для яиц, подставки под чайники и горячие блюда, для ножей, ложек и кольца для салфеток.

(Б) Кухонная посуда, такая как сотейники, кастрюли всех размеров и форм, блюда для жарки или выпечки, миски, формочки для кондитерских изделий и желе, различные вазы и лари (чайницы, хлебницы и т.д.), воронки, половники, мерные сосуды с делениями и скалки.

(В) Прочие хозяйственные изделия типа пепельниц, графинов для воды и спичечниц.

(Г) Туалетные изделия (для использования в ванных комнатах и туалетах, как домашних, так и общественного пользования), такие как умывальные принадлежности (кувшины для умывания и т.д.), санитарно-технические ведра, подкладочные судна, писсуары, ночные горшки, плевательницы, рассеиватели душа, ванночки для промывания глаз; мыльницы, вешалки для полотенец, подставки для зубных щеток, держатели для туалетной бумаги, крючки для полотенец и аналогичные изделия для ванных и туалетных комнат или кухонь, независимо от способа крепления.

В данную товарную позицию не включаются:

(а) оплетенные бутылки, банки, бутылки, горшки и аналогичные изделия, применяемые для упаковки или транспортировки продуктов (товарная позиция 6909);

(б) ванны, биде, раковины и аналогичные санитарно-технические изделия (товарная позиция 6910);

(в) статуэтки и прочие декоративные изделия товарной позиции 6913;

(г) керамические изделия, в которых отделка из драгоценного металла или металла, плакированного драгоценным металлом, является более чем второстепенной (группа 71);

(д) мельницы для кофе или специй с керамическими контейнерами и металлическими рабочими частями (товарная позиция 8210);

(е) электротермические аппараты (для приготовления пищи, разогрева и т.д.), включая электронагревательные элементы (электроплиты, электрические нагревательные сопротивления и т.д.) товарной позиции 8516;

(ж) изделия группы 91, включая футляры для часов;

(з) зажигалки товарной позиции 9613 и распылители ароматических веществ и прочие изделия (товарная позиция 9616).

6913 Статуэтки и прочие декоративные изделия из керамики:

6913 10 - из фарфора

6913 90 - прочие

В данную товарную позицию включается широкий ряд керамических изделий, предназначенных в основном для интерьера домов, учреждений, залов, церквей и т.д., и наружные декоративные украшения (например, садовые украшения).

В данную товарную позицию не входят изделия, включенные в более специфические товарные позиции данной Номенклатуры, даже если они использованы с учетом их особенностей или декоративных целей, например:

(а) карнизы, фризы и аналогичные архитектурные украшения (товарная позиция 6905);

(б) изделия, в которых фурнитура из драгоценного металла или металла, плакированного драгоценным металлом, является более чем второстепенной (группа 71);

(в) бижутерия (товарная позиция 7117);

(г) барометры, термометры и другие приборы группы 90;

(д) часы и футляры для часов, даже если последние украшены или представляют собой, например, статуэтки или прочие предметы, определенно предназначенные для использования в качестве футляров для часов (группа 91);

(е) лампы и осветительное оборудование и их части, товарной позиции 9405;

(ж) игрушки, игры и спортивный инвентарь (группа 95);

(з) пуговицы, курительные трубки, настольные зажигалки, распылители ароматических веществ и прочие изделия группы 96;

(и) картины, рисунки и пастели, выполненные полностью от руки, подлинники скульптур, предметы коллекционирования и антиквариат возрастом более 100 лет (группа 97).

В данную товарную позицию включаются:

(А) Изделия, не имеющие утилитарного назначения и являющиеся исключительно декоративными, и изделия, предназначенные только для того, чтобы поддерживать или сохранять другие декоративные изделия или усиливать их декоративный эффект, например:

(1) Статуи, статуэтки, бюсты, барельефы или горельефы и прочие фигурки, используемые для интерьера или экстерьера; украшения (включая украшения, являющиеся частями корпусов часов) для каминов, полок и т.д. (фигурки животных, символические и аллегорические фигурки и т.д.); лепные орнаменты в виде спортивного инвентаря или произведений искусства; настенные украшения, включающие арматуру для подвешивания (декоративные диски, подносы, тарелки); медальоны; каминные экраны; искусственные цветы, плоды, листья и т.д.; венки и аналогичные ритуальные изделия для могил; безделушки для полок или домашних дисплей-кабинетов.

(2) Распятая и прочие церковные или религиозные ритуальные изделия.

(3) Исключительно декоративные чаши, вазы, кувшины, жардиньерки.

(Б) Столовая посуда и другие предметы домашнего употребления, только если их декоративный характер превалирует над чисто утилитарным назначением, например, подносы с рельефным изображением, при том, что они не имеют практической

полезности, декорированные орнаментом подносы и посуда, используемые как декоративные блюда или пепельницы, миниатюрные безделушки, не имеющие истинной практической ценности, и т.д. Столовая посуда и домашняя утварь в основном предназначены для практического применения, и любое украшение несет вторичные функции и не должно мешать предмету выполнять свою основную задачу. Таким образом, если декорированные предметы, описанные выше, выполняют свое назначение не менее эффективно, чем их недекорированные аналоги, их скорее включают в товарную позицию 6911 или 6912, а не в данную товарную позицию.

(В) Изделия, кроме столовой посуды и предметов домашнего употребления, применяемые для украшения или убранства дома, учреждения и т.д. Например, наборы курительных принадлежностей, ларчики для драгоценностей, шкатулки, коробки для сигарет, курительницы, чернильницы, подставки для книг, пресс-папье и аналогичные предметы, встречающиеся на письменных столах, а также рамы для картин.

6914 Прочие керамические изделия:

6914 10 - из фарфора

6914 90 - прочие

В данную товарную позицию включаются все керамические изделия, не вошедшие в прочие товарные позиции данной группы или другие группы Номенклатуры.

В данную товарную позицию, *inter alia*, включаются:

(1) Плиты и другие нагревательные приборы, сделанные в основном из керамики (обычно из фаянса, иногда из обычной керамики и т.д.); неогнеупорные кирпичные боковые стенки; керамические части печей или каминов, керамическая облицовка печей, использующих дрова в качестве топлива, включая специально предназначенные для печей плитки. Электронагревательные приборы включаются, однако, в товарную позицию 8516.

(2) Недекоративные цветочные горшки (например, для сельского хозяйства).

(3) Приспособления для дверей, окон и т.д., такие как ручки и набалдашники, наличники дверных замков и т.д., ручки для цепочек сливных бачков.

(4) Указатели, номера, буквы и прочие знаки для вывесок и окон магазинов, включающие или не включающие печатную картинку или текст, за исключением освещенных (товарная позиция 9405).

(5) Пружинные стопоры и т.д., изготовленные в основной своей части из керамики (например, для лимонадных бутылок).

(6) Сосуды и контейнеры общего назначения для лабораторий и демонстрационные сосуды для лекарств, кондитерских изделий и т.д.

(7) Различные прочие изделия, такие как ручки для ножей, школьные чернильницы, увлажнители для радиаторов, принадлежности клеток для птиц.

В данную товарную позицию не включаются:

(а) искусственные зубы из керамики (товарная позиция 9021);

- (б) игрушки, игры и спортивный инвентарь (группа 95);
- (в) пуговицы, курительные трубки и прочие изделия группы 96.

Группа 70

Стекло и изделия из него

Примечания:

1. В данную группу не включаются:

(а) товары товарной позиции 3207 (например, стекловидные эмали и глазури, стекловидная фритта, прочее стекло в порошке, гранулах или хлопьях);

(б) изделия группы 71 (например, бижутерия);

(в) кабели волоконно-оптические товарной позиции 8544, изоляторы электрические (товарная позиция 8546) или арматура из изоляционных материалов товарной позиции 8547;

(г) волокна оптические, оптически обработанные оптические элементы, шприцы для подкожных инъекций, искусственные глаза, термометры, барометры, гидрометры или другие изделия группы 90;

(д) лампы или осветительное оборудование, световые вывески, световые таблички с именем или названием, или адресом или аналогичные изделия, имеющие встроенный источник света, или их части товарной позиции 9405;

(е) игрушки, игры, спортивный инвентарь, новогодние елочные украшения или другие товары группы 95 (за исключением стеклянных глаз без механизмов для кукол или прочих изделий группы 95); или

(ж) пуговицы, вакуумные сосуды в собранном виде, распылители или аналогичные пульверизаторы или другие изделия группы 96.

2. В товарных позициях 7003, 7004 и 7005:

(а) стекло не считается "обработанным", каким бы процессам оно ни подвергалось до отжига;

(б) обрезка стекла по форме не меняет его классификации как листового стекла;

(в) термин "поглощающий, отражающий или неотражающий слой" означает микроскопически тонкое покрытие металлом или химическим соединением (например, оксидом металла), которое поглощает, например, инфракрасное излучение или улучшает способность стекла к отражению, при этом сохраняя степень его прозрачности или пропускания; или которое препятствует отражению света от поверхности стекла.

3. Изделия, включаемые в товарную позицию 7006, включаются в нее и тогда, когда они имеют характер готовых изделий.

4. В товарной позиции 7019 термин "стекловата" означает:

(а) вату минеральную с содержанием оксида кремния (SiO_2) не менее 60 мас.%;

(б) вату минеральную с содержанием оксида кремния (SiO_2) менее 60 мас.%, оксида щелочного металла (K_2O или Na_2O) более 5 мас.% или оксида бора (B_2O_3) более 2 мас.%.

Другие виды минеральной ваты включаются в товарную позицию 6806.

5. Во всей Номенклатуре термин "стекло" означает плавленный кварц и другие плавленные кремнеземы.

Примечание к субпозициям:

1. В субпозициях 7013 22, 7013 33, 7013 41 и 7013 91 термин "свинцовый хрусталь" означает только стекло с содержанием монооксида свинца (РЬО) не менее 24 мас.%.

ОБЩИЕ ПОЛОЖЕНИЯ

В данную группу включаются стекло всех форм и изделия из стекла (кроме изделий, исключенных примечанием 1 к данной группе или особо упомянутых в других товарных позициях Номенклатуры).

Стекло (кроме плавленного кварца и прочих плавленных оксидов кремния, перечисленных ниже) представляет собой плавленную однородную смесь из силикатов щелочных металлов (натрия или калия) с одним или более силикатами кальция или свинца в различных пропорциях и с добавками бария, алюминия, марганца, магния и т.д.

Существует много разновидностей стекла в зависимости от состава (например, богемское стекло, кронглас, свинцовое хрустальное стекло, флинтглас, страз). Эти разновидности имеют некристаллическую (аморфную) структуру и полностью прозрачны.

В различные товарные позиции данной группы включаются соответствующие изделия независимо от разновидности стекла, из которого они изготовлены.

Производственные процессы значительно отличаются друг от друга и включают:

(А) Литье (например, при производстве листового стекла).

(Б) Прокатку (например, при производстве листового или армированного стекла).

(В) Флоат-процесс (для термически полированного стекла) (формование листового термически полированного стекла на поверхности расплава олова).

(Г) Формование, как в сочетании с прессованием, выдуванием или вытягиванием, так и без них (например, при изготовлении бутылок, бокалов, некоторых видов оптического стекла, пепельниц).

(Д) Выдувание, механическое или немеханическое, с формованием или без него (например, для изготовления бутылок, ампул, украшений, а иногда для изготовления листового стекла).

(Е) Вытягивание или экструдирование (особенно для изготовления листового стекла, стержней, труб и трубок и стекловолокна).

(Ж) Прессование, обычно с использованием форм, часто применяемое для изготовления, например, пепельниц, а также в сочетании с прокаткой (например, для изготовления фигурного узорчатого прокатного стекла) или выдуванием (например, при изготовлении бутылок).

(З) Обработку паяльной лампой (при изготовлении ампул, изделий сложной конфигурации и т.д., из стеклянных стержней или трубок).

(И) Вырезание нужных изделий из стеклянных заготовок, сфер и т.д., полученных с помощью любого вышеупомянутого процесса (изделия из плавленого кварца или других плавленных оксидов кремния, в частности, часто вырезанные из сплошных или полых заготовок).

О многоячеистом стекле см. пояснения к товарной позиции 7016.

В отдельных случаях способ производства изделий определяет их классификацию в данной группе. Например, к товарной позиции 7003 относится только литое или прокатное стекло, а к товарной позиции 7004 - только стекло, полученное выдуванием или вытягиванием.

Согласно примечанию 5 к данной группе термин "стекло" означает плавленый кварц и прочие плавленые кремнеземы.

В данную группу также включаются:

(1) Молочное или опаловое стекло, которое является полупрозрачным и получается путем добавления таких материалов, как плавиковый шпат или костная зола (в пропорции около 5%) к массе стекла; эти добавки вызывают при охлаждении или повторном нагреве расплава частичную кристаллизацию.

(2) Специальные материалы, известные как стеклокерамика, в которых стекло превращается почти полностью в кристаллическое вещество вследствие процесса контролируемой кристаллизации. Они готовятся путем добавления в стекло веществ, вызывающих образование центров кристаллизации, которыми часто являются оксиды металлов (такие как диоксид титана и оксид циркония) или металлы (такие как медный порошок). После того как изделие сформовано обычными стеклодувными средствами, его выдерживают при температуре, обеспечивающей кристаллизацию стеклообразной массы вокруг центров кристаллизации (расстекловывание). Стеклокерамика бывает непрозрачной или иногда прозрачной. Стеклокерамика обладает гораздо лучшими механическими, электрическими и термостойкими свойствами, чем обычное стекло.

(3) Стекло с низким коэффициентом расширения, например, боросиликатное стекло . 7001 Бой стеклянный, скрап и прочие отходы стекла; стекло в блоках

В данную товарную позицию включаются:

(А) Отходы и скрап стекла всех видов, образовавшиеся в результате производства стекла (включая стекло, пролитое мимо тиглей и затем утилизированное); также бой

стеклянных изделий. Обычно характерным признаком отходов стекла являются их острые края.

(Б) Стекло (включая "эмалевое" стекло) в блоках (а именно, в блоках более или менее правильной формы), но не имеющее определенного предназначения.

"Эмалевое" стекло обладает повышенной плавкостью и плотностью по сравнению с большинством обычных разновидностей стекла. Обычно оно бывает светонепроницаемым, но изредка и прозрачным; оно может быть бесцветным или окрашенным в различные цвета. Это стекло рассматривается в данной товарной позиции, когда оно в блоках (в кусках или плитах). Применяется для окраски или придания светонепроницаемости другим видам стекла, для изготовления украшений путем обработки его паяльной лампой и т.д., для эмалировки гончарных изделий и т.д.

В данную товарную позицию также включается витрит в блоках, представляющий собой стекло с низкой температурой плавления, применяемый для изоляции контактных клемм в основаниях электрических ламп накаливания. Он имеет высокое содержание диоксида марганца, который придает ему черноватый цвет, таким образом внутренние детали цоколя оказываются скрытыми.

Стекло (включая витрит и "эмалевое" стекло) в виде порошка, гранул или хлопьев в данную товарную позицию не включается (товарная позиция 3207).

7002 Стекло в форме шаров (кроме микросфер товарной позиции 7018), прутков или трубок, необработанное:

7002 10 - шары

7002 20 - прутки

- трубки:

7002 31 -- из плавленного кварца или других плавленных кремнеземов

7002 32 -- из прочего стекла с коэффициентом линейного расширения не более 5×10^{-6} на К в интервале температур от 0°C до 300°C

7002 39 -- прочие

В данную товарную позицию включаются:

(1) Сплошные стеклянные шары, обычно изготавливаемые путем формования или прессования или на двухшнековых машинах. Их применяют, *inter alia*, в качестве сырья при производстве волокна или для изготовления литографских пластин.

(2) Стеклянные прутки и трубки различного диаметра, обычно получаемые вытягиванием (в сочетании с выдуванием в случае трубок); они могут применяться для разных целей (например, в химической или промышленной аппаратуре; в текстильной промышленности; для последующего производства термометров, ампул, электрических или электронных ламп или украшений). Некоторые трубки для люминесцентных ламп (используемых в основном для рекламных целей) изготавливаются с перегородками по длине.

В эту категорию входит "эмалевое" стекло в виде стержней, прутков или трубок (термин "эмалевое" стекло определен в пояснении к товарной позиции 7001).

Шары так же, как и стержни и трубки данной товарной позиции, должны быть необработаны (то есть иметь тот вид, который они получили в результате вытягивания или простой нарезки до нужной длины, при этом места обрезки могут быть просто зачищены).

В данную товарную позицию не включаются шары, прутки и трубки в виде готовых изделий или частей готовых изделий, идентифицируемых как таковые; эти изделия рассматриваются в соответствующей товарной позиции (например, товарная позиция 7011, 7017 или 7018 или группа 90). Если такие изделия являются обработанными, но явно не предназначенными для определенного применения, они включаются в товарную позицию 7020.

В данную товарную позицию включаются трубки (не нарезанные или нарезанные по длине) из стекла с добавлением в стеклянную массу флуоресцирующего вещества. С другой стороны, трубки, покрытые изнутри флуоресцирующим веществом, независимо от того, обработаны они каким-либо другим способом или нет, в данную товарную позицию не включаются (товарная позиция 7011).

Стеклянные шарики-игрушки (испещренные прожилками под мрамор, упакованные в любую форму, и любые стеклянные шарики для детских развлечений, расфасованные в пакеты) включаются в товарную позицию 9503. Стеклянные шарики, отшлифованные после формовки, применяемые в качестве пробок для некоторых бутылок, включаются в товарную позицию 7010.

В данную товарную позицию также не включаются сферические стеклянные зерна (микросферы не более 1 мм в диаметре), применяемые, например, для изготовления панелей для дорожных знаков, отражателей или киноэкранов, или для очистки авиационных реактивных двигателей или металлических поверхностей (товарная позиция 7018).

7003 Стекло литое и прокатное, листовое или профилированное, имеющее или не имеющее поглощающий, отражающий или неотражающий слой, но не обработанное каким-либо иным способом:

- листы неармированные:

7003 12 -- окрашенные в массу (тонируемые в объеме), глушеные, накладные или имеющие поглощающий, отражающий или неотражающий слой

7003 19 -- прочие

7003 20 - листы армированные

7003 30 - профили

В данную товарную позицию включаются все виды литого и прокатного стекла при условии, что оно представлено в листах (любой толщины, не нарезанных или нарезанных по форме) или профилях независимо от того, имеется ли на стекле

поглощающий, отражающий или неотражающий слой или нет, но не прошло никакой другой обработки.

Сюда включаются:

(А) Необработанное листовое стекло. Обычно оно непрозрачно из-за своей зернистой или шероховатой поверхности. Оно также может быть искусственно окрашено по всей массе с помощью оксидов металлов или других солей. Листовое стекло со шлифованной или полированной поверхностью в данную товарную позицию не включается (товарная позиция 7005).

(Б) Непрозрачное стекло, более или менее глушеное по всей массе и иногда полностью матовое. Часто оно изготавливается таким образом, чтобы напоминать по внешнему виду мрамор, фарфор или алебастр. Этот вид стекла изготавливается белого, черного или других цветов, с прожилками или без них, и применяется для облицовки стен, для изготовления столешниц умывальников, прилавков, письменных, обеденных, операционных столов и т.д., дощечек для надгробных камней, рекламных табличек, знаков и т.д.

Этот вид стекла может быть рассчитан на последующую механическую полировку одной или обеих поверхностей, но после такой обработки оно не включается в данную товарную позицию (товарная позиция 7005). В необработанном виде на стекле видны следы валков или песка после прокатки или плавления. Некоторые матовые стекла имеют также одну ребристую или неровную поверхность для облегчения закрепления стекла на предназначенной для него поверхности.

(В) Некоторые типы непрозрачного стекла, которые в процессе изготовления приобретают неровную поверхность. Эта группа включает необработанное литое стекло, соборное стекло, соборное стекло с "кованой" поверхностью и т.п.; узорчатое прокатное стекло, на одной поверхности которого выдавлены различные рисунки (полосы, алмазные грани, выступы и т.п.); волнистое стекло и литое, так называемое стекло "антик" (то есть стекло, содержащее воздушные пузырьки, или поверхностные трещины, или другие специально созданные "дефекты"). Стекло этих типов, которое может быть также окрашено по всей массе, применяется в окнах заводов, складов, учреждений, ванных комнат и вообще всех помещений, куда свет должен проникать, но которые в то же время должны быть в той или иной степени затемнены.

Исходя из характера процессов их изготовления типы стекол, относящиеся к данной категории, получают плоскими, не подвергаясь дальнейшей обработке.

Как уже было отмечено, в данной товарной позиции описано только литое и прокатное стекло.

В процессе литья (которое заменяется, кроме случаев изготовления стекла с большой поверхностью, на прокат) расплавленное стекло льют на зафиксированный стол. По краям стола закреплены два металлических гребня для регулировки толщины стеклянного листа. Тигель опрокидывают перед тяжелым металлическим валком,

который движется по гребням и раскатывает вязкую массу стекла до толщины, равной высоте гребней. Как только стекло достигает нужной консистенции, оно медленно проходит через туннель для отжига или лер (туннельная печь для отжига стекла), где температура постепенно понижается в направлении выпускного отверстия, которое является совершенно холодным. В процессе литья профили (например, U-образной формы) могут также быть получены сгибанием стеклянных лент в продольном направлении, находящихся еще в полурасплавленном состоянии.

В процессе прокатки расплавленное стекло проходит между валками, из-под которых оно выходит либо в виде непрерывной ленты, либо в виде листов или профилей. Затем его механически переносят в печь для отжига.

В процессе литья или проката печатается поверхность узорчатого, "кованного" стекла и т.п. При литье узор создается в полурасплавленном стекле или на гравированном формовочном столе, или гравированным валком. При прокатке требуемый результат получают благодаря применению в конце процесса гравированного вала.

Вышеописанные виды стекла могут иметь отверстия, полученные в процессе изготовления, или могут быть армированными. Листовое, узорчатое, сборное стекло и аналогичные типы стекла иногда, когда требуется предохранить стекло от трещин или прочих повреждений, армируют, что делает его пригодным для строительных работ. Армированное стекло почти всегда получают погружением сетки из стальной проволоки в размягченное стекло при прокатке.

Стекло данной товарной позиции в процессе изготовления может быть получено накладным, обычно со стеклом другого цвета, или может быть с поглощающим, отражающим или неотражающим слоем, но без дальнейшей обработки.

В данную товарную позицию не включается не только литое и прокатное стекло, которое, пройдя дальнейшую обработку, включается в другие товарные позиции (например, товарную позицию 7005, 7006, 7008 или 7009), но и безопасное стекло (товарной позиции 7007), которое при изготовлении может быть подвергнуто прокатке.

7004 Стекло тянутое и выдувное, в листах, имеющее или не имеющее поглощающий, отражающий или неотражающий слой, но не обработанное каким-либо иным способом:

7004 20 - стекло, окрашенное в массу (тонированное в объеме), глушеное, накладное или имеющее поглощающий, отражающий или неотражающий слой

7004 90 - прочее стекло

Данная товарная позиция ограничивается тянутым стеклом и выдувным стеклом, которое должно быть необработанным и в листах (не нарезанных или нарезанных по форме).

Немеханизированный процесс выдувания в настоящее время почти полностью заменен (кроме тех случаев, когда производятся особые виды стекла) различными

механизированными процессами, состоящими в основном из вытягивания (например, процессы Форколта, Либби- Оуэна или Питтсбургский процесс) или из сочетания вытягивания с выдуванием.

Стекло данной товарной позиции может быть различной толщины, но, как правило, меньшей, чем у литого стекла товарной позиции 7003. Оно может быть окрашенным или глушеным по всей массе, или с накладным слоем стекла другого цвета, полученным в процессе изготовления, или может быть с поглощающим, отражающим или неотражающим слоем.

Тянущее стекло и выдувное стекло часто используется в том виде, в котором оно было изготовлено, без какой-либо дальнейшей обработки. Кроме основного применения в качестве стекла в окнах, дверях, экранах индикаторных устройств, теплицах, часах, картинах и т.д., эти виды стекла также часто используются как части мебели, для фотографических пластинок, простых очковых стекол и т.д.

В данную товарную позицию не включается тянутое стекло и выдувное стекло, если их поверхность отшлифована, отполирована или обработана другим способом (см. пояснения к товарным позициям 7005, 7006, 7009 и т.д.).

7005 Стекло термически полированное и стекло со шлифованной или полированной поверхностью, в листах, имеющее или не имеющее поглощающий, отражающий или неотражающий слой, но не обработанное иным способом:

7005 10 - стекло неармированное, имеющее поглощающий, отражающий или неотражающий слой

- неармированное стекло прочее:

7005 21 -- окрашенное в массе (тонируемое в объеме), глушеное, накладное или только шлифованное

7005 29 - - прочее

7005 30 - стекло армированное

В данную товарную позицию включается термически полированное стекло в листах. Компоненты сырья плавятся в печи. Расплавленное стекло из печи подают во флоат-ванну с расплавленным металлом. В этой ванне стекло приобретает плоскую форму, сохраняя гладкую, как у жидкости, поверхность. Прежде чем стекло достигнет конца ванны, оно охлаждается до температуры, при которой оно достаточно твердое, чтобы быть прокатанным между валками, сохраняя неповрежденной поверхность. Из флоат-ванны стекло проходит через печь для отжига, на выходе из которой оно охлаждается и может быть разрезано. Это стекло не отшлифовано и не отполировано: оно имеет абсолютно ровную поверхность вследствие применяемого способа изготовления.

В данную товарную позицию также включаются виды стекла, описанные в товарных позициях 7003 и 7004, которые были отшлифованы или отполированы (обычно оба процесса совмещены).

При шлифовке стекло обрабатывается шлифовальными кругами, которые в сочетании с потоком содержащей абразивы воды делают поверхность стекла гладкой. Прозрачность достигается полировкой в аппарате, снабженном покрытыми войлоком кругами, пропитанными оксидом железа. Шлифование может быть продолжительным, а спаренные шлифовальные машины могут одновременно обрабатывать обе поверхности стекла. Конечной стадией является полировка.

Стекло, описанное в данной товарной позиции, может быть окрашенным или матовым по всей массе, или накладным со стеклом другого цвета, полученным в процессе изготовления, или оно может быть с поглощающим, отражающим или неотражающим слоем.

Стекло данной товарной позиции часто применяется в окнах и дверях, в автомобилях, кораблях, самолетах и т.д., для изготовления зеркал, стекол для обеденных и письменных столов, полок, витрин и т.д., а также при изготовлении безопасного стекла товарной позиции 7007.

Стекло в листах, подвергнутое другой, чем указано в тексте данной товарной позиции или в примечании 2 (б) к данной группе обработке, включая гнутое стекло, не включается в данную товарную позицию (товарные позиции 7006, 7007, 7009 и т.д.).

7006 Стекло товарной позиции 7003, 7004 или 7005, гнутое, граненое, гравированное, сверленное, эмалированное или обработанное иным способом, но не вставленное в раму или не комбинированное с другими материалами

В данную товарную позицию включаются виды стекла, описанные в товарных позициях 7003 - 7005, обработанные одним или более из упомянутых ниже способов. Однако в данную товарную позицию не включается безопасное стекло (товарная позиция 7007), многослойные изолирующие изделия из стекла (товарная позиция 7008) или стекла зеркал (товарная позиция 7009).

В данную товарную позицию включаются:

(А) Гнутое стекло, такое как специальное стекло (например, для витрин), полученное искривлением при нагревании (в специальных печах и формах) плоских стеклянных листов, за исключением, однако, изогнутого стекла товарной позиции 7015

(Б) Стекло с обработанными краями (шлифованными, полированными, закругленными, насеченными, со снятыми фасками, профилированными и т.д.), получившее, таким образом, характерные признаки таких изделий, как стекло для поверхности стола, для весов или других определяющих массу приборов, смотровых щелей и аналогичных, для различных знаков, наличников для замков, стекол для рамок фотографий и т.д., для оконных стекол, стекол для мебели и т.д.

(В) Перфорированное или рифленое стекло получают в результате последующих операций и т.д.

(Г) Стекло с обработанной после изготовления поверхностью, например, стекло, обработанное с помощью процессов затемнения (стекло, подвергнутое пескоструйной обработке, или стекло, затемненное обработкой наждаком или кислотой); стекло матовое; стекло гравированное или травленное любым способом; эмалевое стекло (то есть украшенное эмалью или стекловидными красками); стекло с различными рисунками, украшениями и т.д., нанесенными любыми способами (вручную, печатанием, трафаретной печатью и т.д.), и прочие виды стекол, украшенные любым способом, кроме стекла, раскрашенного полностью от руки и представляющего собой картины товарной позиции 9701.

В данную товарную позицию включается не только плоское стекло в виде полуобработанных продуктов (например, листы, не предназначенные для какой-либо определенной цели), но также и изделия из плоского стекла, предназначенные для специального использования, если они не вставлены в раму, не имеют основы или не соединены с каким-либо другим материалом. Таким образом, в данную товарную позицию включаются, *inter alia*, накладки (для дверных замков или выключателей), целиком изготовленные из стекла со стесанными острыми краями или перфорированного стекла, и знаки, даже со снятыми фасками, окрашенные или украшенные рисунками или декорированные другим способом.

Однако стеклянные листы в деревянной оправе или в оправе из недорогого металла для фотографий, картин и т.д. включаются в товарную позицию 4414 или 8306, соответственно; декоративные зеркала в раме или без рамы, с напечатанными на одной поверхности рисунками включаются в товарную позицию 7009 или 7013; сервировочные подносы, представляющие собой стеклянную пластину, окрашенную или неокрашенную, с рамой и ручками, и т.д., включаются в товарную позицию 7013; рекламные таблички, указатели, таблички с названиями улиц и номерами домов, пластины, буквы, фигурки и аналогичные стеклянные изделия на бумажной, картонной, фетровой, металлической и т.п. основе или в рамке относятся к товарной позиции 7020 (или к товарной позиции 9405, если они светятся). Также стеклянные пластины в рамах или закрепленные на других материалах и, следовательно, приобретающие характер частей машин или устройств, или частей мебели, классифицируются совместно с этими машинами, устройствами или мебелью.

Стеклянные пластины для мебели, без рамок или не закрепленные на других материалах, включаются в данную товарную позицию, если представлены отдельно, но если они поставляются одновременно с предметами мебели (в сборе или нет) и определенно предназначены для закрепления на них, то и рассматриваются вместе с предметами мебели.

Фотографические стеклянные пластины (сенсibilизированные, экспонированные или проявленные) включаются в группу 37. Стеклянные пластины, несущие электрические цепи и состоящие из штампованных электропроводящих металлических

паст, и нагревательные стеклянные пластины с металлизированными полосками или рисунками, действующими как электрические сопротивления, включаются в группу 85.

7007 Стекло безопасное, включая стекло упрочненное (закаленное) или многослойное:

- стекло упрочненное (закаленное) безопасное:

7007 11 -- размером и форматом, позволяющими использовать его на средствах наземного, воздушного и водного транспорта или для ракетно-космических систем

7007 19 -- прочее

- стекло многослойное безопасное:

7007 21 -- размером и форматом, позволяющими использовать его на средствах наземного, воздушного и водного транспорта или для ракетно-космических систем

7007 29 -- прочее

Термин "безопасное стекло" относится только к описанным ниже видам стекла и не применяется по отношению к защитным стеклам, например, обычному армированному стеклу и селективно поглощающим стеклам (например, светозащитному или непроницаемому для рентгеновских лучей стеклу).

(А) Упрочненное (закаленное) стекло.

К этой категории относятся:

(1) Стекло, полученное повторным нагреванием кусков стекла до момента размягчения, но еще сохраняющих первоначальную форму. Затем стекло быстро охлаждают соответствующим способом (термически упрочненное стекло).

(2) Стекло, у которого прочность, долговечность и пластичность значительно увеличены комплексной физико-химической обработкой (например, ионообменом), которая может повлечь за собой изменения в поверхностной структуре стекла (обычно известное как "химически упрочненное стекло").

Этот вид стекла не подлежит обработке после изготовления из-за внутренних напряжений, образовавшихся в процессе закалки, и, следовательно, оно заранее изготавливается требуемых форм и размеров.

(Б) Многослойное стекло.

Безопасное стекло этого типа, обычно известное как многослойное стекло, сэндвич-стекло и т.д., выполнено в форме "сэндвича", с одним или несколькими промежуточными слоями из пластмасс между двумя или более листами стекла. Пластмассовая прослойка обычно состоит из пленок ацетата целлюлозы, виниловых или акриловых продуктов. Полная адгезия происходит благодаря значительному нагреванию и прессованию, иногда после напыления на внутренние поверхности стеклянных листов специального связующего вещества. Другой способ заключается в образовании пластмассовой пленки непосредственно на стеклянных листах; тогда стеклянные листы склеиваются в процессе нагревания и прессования.

Характерной чертой упрочненного безопасного стекла является то, что после резкого удара оно разбивается на мелкие осколки, не имеющие острых краев, или даже раздробляется, что снижает опасность получения травм от разлетающихся кусочков стекла. Многослойное безопасное стекло обычно растрескивается без образования осколков, но в случае достаточно сильного удара и разрушения стекла разлетающиеся осколки обычно не настолько велики, чтобы нанести серьезные травмы. Для специальных целей в многослойное стекло может быть введена проволочная сетка или промежуточные слои из пластмасс могут быть окрашены.

Эти качества позволяют использовать упомянутые виды стекла для изготовления ветровых стекол и окон автомобилей, дверей, иллюминаторов кораблей, защитных очков для рабочих или шоферов, стекол для глаз в противогазах или шлемах для водолазов. Особым видом многослойного стекла является пуленепробиваемое стекло.

В данной товарной позиции не делается различий между неформованным и формованным стеклом (например, вогнутым или изогнутым стеклом).

Однако изогнутое безопасное стекло, имеющее характер стекол для часов или солнцезащитных очков, включается в товарную позицию 7015. Безопасное стекло, являющееся частью других изделий и, следовательно, имеющее форму деталей машин, приборов или транспортных средств, рассматривается вместе с этими машинами, приборами или транспортными средствами; аналогично очки с линзами из безопасного стекла включаются в товарную позицию 9004.

Многослойное изолирующее стекло, например, состоящее из двух стеклянных листов с промежуточным слоем из стекловолокна, включается в товарную позицию 7008.

Изделия из упрочненного (закаленного) стекла и стеклокерамики, кроме вышеупомянутых, классифицируются в каждом отдельном случае в соответствии с их свойствами (например, бокалы из упрочненного стекла, боросиликатная посуда для выпечки и стеклокерамические тарелки относятся к товарной позиции 7013).

Пластмассы, используемые для замены безопасного стекла, классифицируются в соответствии с материалом, из которого они изготовлены (группа 39).

7008 Многослойные изолирующие изделия из стекла

В данную товарную позицию включаются многослойные изолирующие изделия из стекла, которые преимущественно состоят из двух или более стеклянных пластин (из листового, зеркального, термически полированного стекла или даже из стекла с "кованой" поверхностью, или соборного), разделенных слоем сухого воздуха или инертного газа, иногда внутренний слой разделен на отсеки. Эти пластины запаяны по краям металлическим, пластмассовым или другим расплавом, который создает совершенно воздухонепроницаемое изделие.

Другой тип многослойного изолирующего стекла состоит из двух листов стекла с промежуточным слоем из стекловолокна.

Такие виды стекла, применяемые при застеклении окон, крыш и т.д., обеспечивают тепло- и звукоизоляцию и уменьшают конденсацию.

7009 Зеркала стеклянные, в рамах или без рам, включая зеркала заднего обзора:

7009 10 - зеркала заднего обзора для транспортных средств

- прочие:

7009 91 - - без рам

7009 92 -- в рамах

Термин "зеркала стеклянные" означает стекло, одна из поверхностей которого покрыта металлом (обычно серебром, иногда платиной или алюминием) для того, чтобы обеспечить яркое и четкое отражение.

При серебрении применяется разбавленный аммиачный раствор нитрата серебра (в смеси с раствором восстановителя, на основе тартрата калия натрия или инвертного сахара). Эти вещества наливают на предварительно тщательно очищенную поверхность стекла. При восстановлении солей серебра на стекле образуется прочный и блестящий слой металлического серебра.

При покрытии платиной на стекло кистью наносится хлорид платины и затем стекло нагревается почти до размягчения. Это обеспечивает плотно прилегающее металлическое покрытие.

Металлическое покрытие (особенно серебряное) снабжается защитным слоем, иногда состоящим из одного или более слоев лака или электролитического покрытия медью, в свою очередь защищенного лаковым покрытием.

В данную товарную позицию включаются зеркальные листы независимо от того, прошли они или не прошли дальнейшую обработку. В нее также включаются зеркала различных форм и размеров, например, зеркала для мебели, для внутреннего убранства домов, для железнодорожных вагонов и т.д.; туалетные зеркала (как ручные, так и настенные); карманные зеркальца (в футляре или без футляра). В данную товарную позицию также включаются увеличительные или уменьшительные зеркала и зеркала заднего обзора (например, для транспортных средств). Все эти зеркала могут быть закреплены на основе (картонной, тканевой и т.д.) или в раме (металлической, деревянной, пластмассовой и т.д.), а рама, в свою очередь, может быть отделана другими материалами (тканью, раковинами, перламутром, панцирем черепахи и т.д.). Зеркала, предназначенные для установки на пол или на землю (например, зеркала на подвижной раме (псише - вращающиеся зеркала) или трюмо, подобные тем, что установлены в пошивочных мастерских или обувных магазинах), также включаются в данную товарную позицию в соответствии с примечанием 1 (б) к группе 94.

В данную товарную позицию также включаются зеркала в рамах или без рам, имеющие напечатанный рисунок на одной поверхности, при условии, что они

сохраняют основное свойство зеркал. Однако если нанесенный рисунок мешает использовать их в качестве зеркал, то такие изделия включаются в товарную позицию 7013 как декоративные изделия из стекла.

Следует, однако, отметить, что зеркала, представляющие собой части мебели группы 94 (например, двери гардеробов), рассматриваются вместе с этими предметами мебели.

В данную товарную позицию не включаются:

(а) зеркала, превращенные путем добавления какой-либо дополнительной детали в изделия другого характера, например, некоторые сервировочные подносы с ручками (товарная позиция 7013); однако, с другой стороны, простые зеркальные поверхности столов рассматриваются в данной товарной позиции;

(б) зеркала, у которых стойки или рамы содержат драгоценный металл или металл, плакированный драгоценным металлом, независимо от того, украшены они или нет природным или культивированным жемчугом, или алмазами, или прочими драгоценными или полудрагоценными камнями (природными, искусственными или реконструированными) (кроме незначительной отделки) (товарная позиция 7114), или зеркала, у которых стойки или рамы так или иначе содержат природный или культивированный жемчуг или драгоценные или полудрагоценные камни (природные, искусственные или реконструированные) (товарная позиция 7116);

(в) зеркала оптически обработанные (группа 90) (см. соответствующие пояснения)

(г) зеркала в сочетании с другими элементами и входящие в состав игрушек, игр или охотничьего или стрелкового реквизита (например, зеркальца для шуток) (группа 95);

(д) зеркала возрастом более 100 лет (товарная позиция 9706).

7010 Бутыли, бутылки, флаконы, кувшины, горшки, банки, ампулы и прочие стеклянные емкости для хранения, транспортировки или упаковки товаров; банки для консервирования стеклянные; предохранительные пробки из стекла, пробки, крышки и прочие аналогичные стеклянные изделия:

7010 10 - ампулы

7010 20 - пробки, крышки и прочие аналогичные изделия

7010 90 - прочие

В данную товарную позицию включаются все стеклянные емкости, применяемые обычно для коммерческой транспортировки или упаковки жидкостей или твердых продуктов (порошков, гранул и т.д.). К ним относятся:

(А) Бутыли, большие оплетенные бутылки, бутылки (включая сифоны), банки и аналогичные емкости всех форм и размеров, применяемые для хранения химических веществ (кислот и т.д.), напитков, масел, мясных экстрактов, парфюмерных средств, фармацевтических препаратов, чернил, клеев и т.д.

Эти изделия раньше производились выдуванием, а сейчас почти всегда изготавливаются на специальных машинах, автоматически подающих расплавленное стекло в формы, где под давлением сжатого воздуха образуются готовые изделия. Обычно они изготовлены из простого стекла (бесцветного или окрашенного), хотя некоторые флаконы (например, для парфюмерии) могут быть выполнены из хрусталя, а некоторые большие бутылки - из плавленного кварца или других плавленных кремнеземов.

Вышеупомянутые емкости обычно предусматривают использование определенного типа крышек и пробок; последние могут быть в виде обыкновенных пробок (из пробки, стекла и т.д.), стеклянных шариков, металлических крышек, навинчивающихся крышек (из металлов или пластмассы) или специальных приспособлений (например, для пивных бутылок, бутылок с газированной водой, сифонов с содовой водой и т.д.).

Эти емкости включаются в данную товарную позицию, даже если они отшлифованы, обрезаны, подвергнуты пескоструйной обработке, травлению или гравировке или декорированы (в частности, это относится к некоторым флаконам для парфюмерии или бутылкам для ликеров), украшены лентой, оплетены или другим способом отделаны различными материалами (ивняком, соломой, рафией, металлом и т.д.); к их горлышку может быть прикреплен стаканчик. Они могут быть оснащены также дозирующими устройствами или могут быть градуированы при условии, что они не относятся к используемым в лаборатории стеклянным сосудам.

(Б) Банки, горшки и аналогичные емкости для транспортировки или упаковки некоторых пищевых продуктов (приправ, соусов, фруктов, варенья, меда и т.д.), косметических или туалетных средств (кремов для лица, лосьонов для волос и т.д.), фармацевтических препаратов (мазей и т.д.), полиролей, чистящих составов и т.д.

Как правило, эти изделия изготовлены из обычного стекла (бесцветного или окрашенного) прессованием в форме с последующим выдуванием сжатым воздухом. Обычно у них широкое отверстие, короткая горловина и, как правило, выступ или фланец для крышки. Однако некоторые из таких емкостей могут закрываться обычными или завинчивающимися пробками.

Подобно бутылкам, эти изделия могут быть подвергнуты пескоструйной обработке, обрезке, травлению или гравировке, декорированию, украшению лентами и т.д.

(В) Ампулы, обычно изготавливаемые из вытянутых стеклянных трубок и предназначенные служить после запайки в качестве емкостей для сывороток или прочих фармацевтических препаратов, или для жидкого топлива (например, ампулы с бензином для зажигалок), химических веществ и т.д.

(Г) Цилиндрические емкости и подобные им, обычно получаемые обработкой стеклянных трубок паяльной лампой или выдуванием, применяются для транспортировки или упаковки фармацевтических препаратов или для аналогичных целей.

В данную товарную позицию также включаются стеклянные банки для консервирования.

Крышки из любого материала, представленные с емкостями, для которых они предназначены, включаются в данную товарную позицию.

В данную товарную позицию также включаются пробки и другие крышки из обычного стекла или свинцового хрусталя независимо от того, отшлифованы они, нарезаны, подвергнуты пескоструйной обработке, травлению или гравировке, а также украшены или нет. В нее также включаются стеклянные шарики, используемые в качестве пробок; их вырезают из стеклянных блоков и механически обрабатывают после того, как им придана форма шара.

В данную товарную позицию не включаются:

(а) бутылки и фляжки, полностью или в значительной степени покрытые натуральной кожей или композиционной кожей (товарная позиция 4205);

(б) стеклянные колбы для термосов или для других вакуумных сосудов (товарная позиция 7020);

(в) графины, сосуды для питья и прочие стеклянные емкости, представляющие собой столовую посуду (товарная позиция 7013), но не емкости, предназначенные в первую очередь для коммерческой транспортировки или упаковки товаров;

(г) бутылочки для детского питания (товарная позиция 7013);

(д) стеклянная посуда для лабораторных, гигиенических или фармацевтических целей (товарная позиция 7017);

(е) специальные выставочные бутылки и банки, используемые в магазинах (товарная позиция 7020);

(ж) бутылки, флаконы и т.д. под распылители ароматических веществ (товарная позиция 7013), распылители ароматических веществ (товарная позиция 9616), а также термосы и прочие вакуумные сосуды (товарная позиция 9617).

7011 Баллоны стеклянные (включая колбы и трубки), открытые, их стеклянные части, без фитингов, для электрических ламп, электронно-лучевых трубок или аналогичных изделий:

7011 10 - для электрического осветительного оборудования

7011 20 - для электронно-лучевых трубок

7011 90 - прочие

В данную товарную позицию включаются:

(А) Все открытые стеклянные баллоны (включая колбы и трубки) любых форм или размеров, без фитингов, для изготовления электрических ламп, электронных ламп и трубок, предназначенных для освещения или для других целей (лампы накаливания или газоразрядные лампы, рентгеновские трубки, радиолампы, электронно-лучевые трубки, выпрямительные лампы или прочие электронные лампы или трубки, инфракрасные лампы и т.д.). Большая часть этих баллонов производится серийным

способом на автоматическом оборудовании; они могут быть матированными, окрашенными, матовыми, металлизированными, покрытыми флуоресцирующими веществами и т.д.

Стеклянные части баллонов (такие как экран или конусы электронно-лучевых трубок для телевизионных приемных устройств, светоотражающие части колб электрических ламп узконаправленного света) включаются также в данную товарную позицию.

(Б) Трубки с зауженными концами, определенно предназначенные для электрических ламп, или изогнутые требуемым образом для рекламных надписей и знаков.

(В) Трубки, покрытые флуоресцирующим веществом (например, силикатом цинка, боратом кадмия, вольфрамом кальция).

С помощью ряда операций (включающих введение нитей или электродов, откачивание, закачивание одного или нескольких разреженных газов, ртути и т.д., присоединение колпачков или соединений) из этих баллонов изготавливают электрические лампы, электронно-лучевые трубки или аналогичные изделия группы 85

Все вышеупомянутые изделия могут быть изготовлены из обычного стекла, кварцевого стекла или плавленого кварца.

В данную товарную позицию не включаются:

(а) стеклянные трубки, просто нарезанные до требуемой длины, независимо от того, были или нет их концы оплавлены или обработаны другим способом, или трубки, при изготовлении которых в стеклянную массу были добавлены флуоресцирующие вещества (например, уранат натрия) (товарная позиция 7002);

(б) стеклянные колбы, трубки и баллоны, запаянные или с фитингами, а также готовые лампы, трубки и электронные лампы (см. товарные позиции 8539, 8540, 9022 и т.д.)

[7012]

7013 Посуда столовая и кухонная, принадлежности туалетные и канцелярские, изделия для домашнего убранства или аналогичных целей, стеклянные (кроме изделий товарной позиции 7010 или 7018):

7013 10 - из стеклокерамики

- сосуды на ножке для питья, кроме изготовленных из стеклокерамики: 7013 22 — из свинцового хрусталя

7013 28 -- прочие

- сосуды для питья, кроме изготовленных из стеклокерамики, прочие:

7013 33 -- из свинцового хрусталя

7013 37 -- прочие

- посуда столовая (кроме сосудов для питья) или кухонная, кроме изготовленной из стеклокерамики:

7013 41 -- из свинцового хрустала

7013 42 -- из стекла, имеющего коэффициент линейного расширения не более 5×10^{-6} на К в интервале температур от 0 °С до 300 °С

7013 49 -- прочая

- изделия из стекла прочие:

7013 91 -- из свинцового хрустала

7013 99 -- прочие

В данную товарную позицию включаются следующие виды изделий, большинство из которых получают прессованием или выдуванием в формах:

(1) Столовая или кухонная стеклянная посуда, например, сосуды для питья, бокалы, пивные кружки, графины, бутылочки для детского питания, кувшины, тарелки, салатницы, сахарницы, соусники, вазы для фруктов и тортов, блюда для закусок, чаши, миски, рюмки для яиц, масленки, графинчики для уксуса или масла, блюда (для сервировки, готовки и т.д.), сотейники, кастрюли, подносы, солонки, дозирующие сахарницы, подставки для ножей и вилок, миксеры, столовые колокольчики, кофейники и ситечки для кофе, конфетницы, мерная кухонная посуда, подогреватели для тарелок, подставки для горячей посуды, некоторые части бытовых миксеров, крышки для кофемолок, тарелочки для сыра, соковыжималки для лимона, ведерки для льда.

(2) Туалетные принадлежности, такие как мыльницы для кускового и жидкого мыла, ведерки для туалетных принадлежностей, крючки и перекладки (для полотенец и т.д.), пудреницы, флаконы для духов, части гигиенических распылителей (кроме головок для них) и подставки для зубных щеток.

(3) Канцелярские принадлежности из стекла, такие как пресс-папье, письменные приборы и чернильницы, подставки для книг, коробочки для скрепок, подставки для ручек и пепельницы.

(4) Стеклянные изделия для домашнего убранства и прочие изделия из стекла (включая церковные и аналогичные им принадлежности), например, вазы, декоративные фруктовые вазы, статуэтки, декоративные изделия (в виде животных, цветов, листьев, плодов и т.д.), изделия для украшения центра стола (кроме включенных в товарную позицию 7009), аквариумы, курительницы для благовоний и т.д. и сувениры с нанесенными рисунками.

Эти изделия могут быть изготовлены из обычного стекла, свинцового хрустала, стекла с низким коэффициентом линейного расширения (например, боросиликатного стекла) или из стеклокерамики (последние два вида, в частности, применяются для изготовления кухонной посуды). Изделия могут быть бесцветными, окрашенными или

из накладного стекла, нарезанными, матированными, травлеными или гравированными или украшенными другим способом. Эти изделия также бывают из зеркального стекла (например, некоторые подносы, снабженные ручками). Украшения для центра стола из обычного зеркала, однако, в данную товарную позицию не включаются (см. пояснения к товарной позиции 7009).

Однако в данную товарную позицию включаются декоративные изделия, которые имеют форму зеркала, но не могут быть использованы как зеркала из-за напечатанного рисунка; в противном случае они рассматриваются в товарной позиции 7009.

Изделия из стекла в сочетании с другими материалами (недрагоценным металлом, древесиной и т.д.) включаются в данную товарную позицию только в том случае, если стекло полностью определяет их характер. Драгоценный металл или металл, плакированный драгоценным металлом, может присутствовать только в качестве незначительной отделки; изделия, в которых эти металлы используются не только для отделки, в данную товарную позицию не включаются (товарная позиция 7114).

В данную товарную позицию также не включаются:

- (а) стеклянные зеркала, в рамах или без рам (товарная позиция 7009);
- (б) бутылки, флаконы, кувшины и горшки, обычно применяемые для коммерческой транспортировки или упаковки товаров, и банки для консервирования (товарная позиция 7010);
- (в) витражи и аналогичные изделия (товарная позиция 7016);
- (г) изделия товарной позиции 7018, предназначенные для декорирования интерьера (например, изделия, имитирующие цветы и листья из стеклянных бусин, и декоративные изделия из обработанного паяльной лампой стекла);
- (д) корпуса для часов (товарная позиция 9112);
- (е) лампы и осветительное оборудование и их части товарной позиции 9405;
- (ж) распылители ароматических веществ и аналогичные гигиенические распылители (товарная позиция 9616);
- (з) термосы и прочие вакуумные сосуды товарной позиции 9617.

7014 Стеклянные изделия для сигнальных устройств и оптические элементы из стекла (кроме включенных в товарную позицию 7015) без оптической обработки

В данную товарную позицию включаются следующие изделия при условии, что они не подвергнуты оптической обработке:

(А) Стеклянные изделия для сигнальных устройств (бесцветные или окрашенные), предназначенные для установки на светоотражающих дорожных знаках (например, на панелях, пластинах, столбах и т.д.) или на демонстрационных знаках или для использования в качестве простых рефлекторов на велосипедах, автомобилях и т.д. Эти изделия, обычно выпуклой, полусферической или плоской формы, с параллельными, как правило, желобками, обладают свойством отражать попадающий на них свет (например, от автомобильных фар) и, таким образом, хорошо видны в темноте издали.

(Б) Оптические элементы из стекла (бесцветные или окрашенные). В данную товарную позицию включаются элементы, изготовленные с требуемым оптическим эффектом, но без оптической обработки. Сюда включаются в основном линзы и аналогичные изделия для автомобильных фар, стояночных огней, световых указателей направления движения, габаритных огней велосипедов, дорожных указателей, некоторых видов буев, светоотражающих частей колб электрических ламп узконаправленного света, фонариков, фонарей, распределительных щитов или световых панелей, а также некоторые простейшие увеличительные стекла.

В данную товарную позицию включаются также заготовки оптических элементов и оптические элементы, требующие оптической обработки.

Оптическая обработка заключается в шлифовании поверхности стекла сначала грубыми, а затем все более мелкозернистыми абразивами. Следующие операции включают в себя черновую обработку, юстировку, чистовую обработку и полировку.

Изделия, прошедшие одну операцию или более, предшествующих полировке, включаются в данную товарную позицию. Но элементы, у которых одна или несколько поверхностей (полностью или частично) отполированы для получения требуемых оптических свойств, в данную товарную позицию не включаются (товарная позиция 9001 или 9002 в зависимости от того, установлены ли они в приборе, для которого предназначались, или нет, - см. соответствующие пояснения).

Простая шлифовка граней дисков или линз без последующей обработки не считается оптической обработкой. Изделия данной товарной позиции обычно изготавливаются простой отливкой или прессованием или нарезаются из стеклянных листов, полос или лент, блоков или пластин.

Изделия включаются в данную товарную позицию, даже если они в рамке, установлены или прикреплены к основе с отражающей поверхностью, но законченные изделия не включаются (например, в товарную позицию 8310 входят указательные таблички, цифры, буквы и другие знаки из недорогого металла, в товарную позицию 8512 - фары или стояночные фонари велосипедов или моторных транспортных средств).

В данную товарную позицию также не включаются:

(а) стекла для корректирующих или не корректирующих зрение очков (оптически не обработанные) (см. пояснения к товарной позиции 7015);

(б) сферические стеклянные "микросферы", представленные отдельно (см. пояснения к товарной позиции 7018). Однако в данную товарную позицию включаются пластины, покрытые такими микросферами и предназначенные для установки на дорожных знаках или панелях;

(в) оптически обработанные оптические элементы из стекла и оптические элементы из других материалов (группа 90);

(г) лампы и осветительное оборудование и их части товарной позиции 9405.

7015 Стекла для часов и аналогичные стекла, стекла для корректирующих или не корректирующих зрение очков, изогнутые, вогнутые с углублением или подобные стекла, оптически не обработанные; полые стеклянные сферы и их сегменты для изготовления указанных стекол:

7015 10 - стекла для корректирующих зрение очков

7015 90 - прочие

В данную товарную позицию включаются:

(А) Изогнутые, вогнутые с углублением или подобные стекла, любых форм или размеров, с параллельными поверхностями или без них, используемые в качестве часовых стекол; также сюда включаются все аналогичные стекла для рамок фотографий и им подобные, для медальонов, гигрометров, барометров и аналогичных приборов. Таким образом, в данную товарную позицию включаются стекла, как правило, предназначенные для защиты шкалы или поверхностей указанных изделий, даже когда в отдельных случаях эти стекла предназначаются для изготовления смотровых лабораторных стекол или для производства зеркал.

Когда описанные выше стекла не имеют параллельных поверхностей, они все же могут иметь определенные оптические свойства, но если основной функцией стеклянных элементов товарной позиции 7014 является функция обеспечить требуемый оптический эффект, то главной функцией изделий, упомянутых в данном пункте, является защитная функция.

(Б) Изогнутые или подобные стекла для не корректирующих зрение очков (например, для солнцезащитных и прочих защитных очков), то есть, как правило, стекла худшего качества по сравнению со стеклами, используемыми в корректирующих зрение очках.

Обычно эти стекла имеют параллельные поверхности и не предназначены фактически для оптической обработки. Тем не менее, если они подвергнуты оптической обработке, то не включаются в данную товарную позицию (товарная позиция 9001).

Стекла, описанные в пунктах (А) и (Б), обычно изготавливаются следующими способами:

(1) Выдувается полая сфера диаметром обычно не более 80 см. Эта сфера затем делится на три или четыре части, которые в свою очередь разделяются циркулем с алмазным наконечником на маленькие сегменты. Затем в форме края каждого сегмента сворачиваются под давлением при высокой температуре.

(2) Из плоского стекла нарезаются маленькие квадраты или диски. Затем они изгибаются путем размягчения в вогнутой форме, или вращения на круге при воздействии высокой температуры, или горячего прессования в форме.

(3) Расплавленное стекло разливается непосредственно в форму механического пресса.

(4) На одной из поверхностей круглого или прямоугольного (включая квадратное) плоского стекла вытачивается выемка для того, чтобы оставить место для стрелок часов.

Кроме стекол, сформованных для применения по назначению (круглых, овальных или прямоугольных, включая квадратные), в данную товарную позицию включаются также полые сферы и сегменты, полученные в результате процесса, описанного выше в пункте (1).

(В) Стекла (включая заготовки, то есть куски стекла, просто прессованные или литые, но не обработанные оптически) для корректирующих зрение очков. В большинстве случаев для изготовления таких очков используется стекло, полученное прессованием расплавленного стекла в заготовки, обычно имеющие форму готовых линз. Иногда заготовки линз получают нарезкой листового стекла, полученного прокаткой или вытягиванием, а затем путем размягчения отрезанных кусков стекла в печи перед тем, как спрессовать их в заготовки. Полученные любым из этих способов заготовки требуют дополнительной обработки, в основном полировки, прежде чем их можно будет использовать в качестве корректирующих зрение линз.

В данную товарную позицию включаются заготовки для линз корректирующих зрение очков, то есть просто сформованные и оптически не обработанные изделия. До формовки стекла этого типа включаются в товарную позицию 7003, 7004, 7005 или 7006 соответственно.

В данную товарную позицию не включаются:

(а) плоское стекло, предназначенное для тех же целей (в частности, товарные позиции 7005, 7006 и 7007);

(б) оптические элементы товарной позиции 7014;

(в) стекла для часов всех видов, предназначенных специально для работы в лабораториях (обработанные таким образом, чтобы обеспечить воздухо непроницаемость и т.п.) (товарная позиция 7017);

(г) стекло для корректирующих зрение очков или контактных линз, оптически обработанное (группа 90).

7016 Блоки для мощения, плиты, кирпичи, плитки и прочие изделия из прессованного или литого стекла, армированные или неармированные, используемые в строительстве; кубики стеклянные и прочие небольшие стеклянные формы, на основе или без основы, для мозаичных или аналогичных декоративных работ; витражи и аналогичные изделия; ячеистое или пеностекло в форме блоков, панелей, плит, в виде оболочек или других форм:

7016 10 - кубики стеклянные и прочие небольшие стеклянные формы, на основе или без основы, для мозаичных или аналогичных декоративных работ

7016 90 - прочие

В данную товарную позицию включаются изделия из стекла, полученные литьем или прессованием (в сочетании с выдуванием или без выдувания); в основном они применяются для настила крыш, куполов или арок, а также, обычно в сочетании с бетоном, используются для облицовки внутренних стен погребов, подвалов, фундаментов, подземных коридоров и т.д.

Таким образом, в данную товарную позицию включаются сплошные или полые кирпичи, стандартные кирпичи, плитки, плиты и различные отливки (с двумя головками и т.д.). Также сюда включаются архитектурные украшения (розетки, средние стойки и т.д.), ступени и пандусы, набалдашники для лестничных перил и т.д.

Эти изделия бывают различной степени прозрачности, могут иметь обработанные или с прорезанными бороздками края, могут быть украшены узором, армированы или в сочетании с металлом, бетоном или другими материалами.

В данную товарную позицию также включаются:

(1) Кубики для мозаики, обычно окрашенные или с одной позолоченной поверхностью, и маленькие стеклянные прямоугольники и прочие плоские формы, посеребренные или нет, используемые для облицовки стен, мебели и т.д. Эти изделия включаются в данную товарную позицию независимо от того, имеют они или нет бумажную, картонную, текстильную или другую основу. Также сюда включаются маленькие окрашенные фрагменты или осколки стекла, обычно из опалового стекла, которые вдавливают в цементную поверхность для украшения фасадов зданий.

(2) Витражи для частных домов, витражи для церквей и т.д. Они состоят из панелей, розеток и т.д., сформованных из стекла (обычно окрашенного в массу, с окрашенной поверхностью или из стекла "антик") любых форм, в укрепленных свинцом ячейках и иногда армированных металлическими прутками.

Аналогичные изделия изготавливаются для большей огнестойкости с ячейками из других металлов, в особенности покрытых медью.

(3) Ячеистое или пеностекло в форме блоков, панелей, плит, в виде оболочек или аналогичных форм обычно получается из расплавленного стекла, продутого струей сжатого воздуха, или в которое введены пенообразующие вещества. В результате получается бесцветное или окрашенное стекло, структурно сходное с пемзой; его удельный вес не превышает 0,5 (поэтому его применяют как заменитель пробки), и оно легко сверлится, пилится, шлифуется и т.д. Оно является хорошим тепло- и звукоизолятором, а также звукопоглотителем и применяется в вышеупомянутых формах, в строительстве и т.д.

Это стекло также используется для изготовления спасательных поясов и спасательных бுவ, украшений и т.д. В таких формах оно не включается в данную товарную позицию и входит в товарные позиции, применимые к аналогичным изделиям из других видов стекла (а именно, товарная позиция 7013, 7017 или 7020).

В данную товарную позицию также не включаются:

- (а) стекло товарных позиций 7004 - 7006;
- (б) многослойное изолирующее стекло (товарная позиция 7008);
- (в) готовые панели и прочие украшения из кубиков для мозаики (товарная позиция 7020);
- (г) витражи старинные возрастом более 100 лет (товарная позиция 9706).

7017 Посуда стеклянная для лабораторных, гигиенических или фармацевтических целей, градуированная или неградуированная, калиброванная или некалиброванная:

7017 10 - из плавленного кварца или других плавленных кремнеземов

7017 20 - из прочего стекла, имеющего коэффициент линейного расширения не более 5×10^{-6} на К в интервале температур от 0 °С до 300 °С

7017 90 - прочая

В данную товарную позицию включаются изделия из стекла, применяемые обычно в лабораториях (исследовательских, фармацевтических, промышленных и т.д.), включая специальные бутылки (газопромыватели, для реагентов, сосуды Вульфа и т.д.), специальные трубки (для промывки, сушки, конденсации газа, фильтрования, бюретки, пробирки и т.д.), мешалки, колбы для дистилляции, градуированные сосуды, сосуды для разведения культур (Колля, Руа и т.д.), всевозможные бюретки, выпарные чашки, мерные колбы, воронки и приемники (вакуумные, с горловинами и т.д.), специальные капельницы (калиброванные и т.д.), реторты, кристаллизационные чашки, сушильные цилиндры, фильтровальные пластины и диски, ложки, десикаторы, диализаторы, адаптеры, газоохладители, приемники для дистилляционной аппаратуры, специальные воронки (с запорными кранами, шарообразные воронки и т.д.), цилиндры, тигли, фильтровальные тигли, специальные колбы (конические, с несколькими горлышками и т.д.), специальные спиртовки, ступки, чашки весов, пипетки, вакуумные сосуды различных специальных форм (не вошедшие в товарную позицию 9617), промывочные сосуды, запорные краны, шпатели, сосуды (фильтровальные, для осаждения, с несколькими горлышками и т.д.), муфели, подставки под тигли, слайды для микроскопов и стеклянные колпаки и т.д.

Следует обратиться к пояснению к товарной позиции 9027, где перечислены правила, согласно которым производится классификация инструментов и приборов для физических или химических анализов, которые, хотя и включаются потенциально в товарную позицию 9027, в то же время могут быть определены как лабораторная стеклянная посуда данной товарной позиции. Эта отсылка покажет, что в данную товарную позицию могут быть включены, например, ацидометры (кроме перечисленных в товарной позиции 9025), галактометры, бутирометры, лактобутирометры и аналогичные приборы для исследования молочных продуктов;

альбуминометры и уреометры; эвдиометры; волюмометры, нитрометры, приборы Киппса и Кьелдаля и аналогичные; кальциметры; криоскопы и эбулиоскопы для определения молекулярной массы и т.д.

Термин "гигиеническая или фармацевтическая стеклянная посуда" означает изделия общего назначения, использование которых не требует участия врача. Таким образом, в данной товарной позиции рассматриваются, *inter alia*, оросители, наконечники (для шприцев, клизм и т.д.), мочеприемники, аппараты для поддержания дыхания (снабженные или не снабженные резиновыми баллонами), подкладные судна, ночные горшки, плевательницы, медицинские банки, утки, глазные ванночки, ингаляторы и шпатели для языка. Сюда также включаются катушки и бобины для хирургического кетгута.

Изделия, перечисленные в данной товарной позиции, могут быть градуированы или калиброваны. Они могут быть изготовлены из обычного стекла (особенно для фармацевтических или гигиенических целей), но лабораторная стеклянная посуда часто изготавливается из боросиликатного стекла, плавленного кварца или других плавленных оксидов кремния вследствие их более высокой химической стойкости и низкого коэффициента линейного расширения такого стекла.

В данную товарную позицию не включаются:

(а) емкости для транспортировки или упаковки товаров (товарная позиция 7010); обычные изогнутые стекла для часов, иногда применяемые в лабораториях (товарная позиция 7015, см. пояснения к данной товарной позиции); химические специальные демонстрационные колбы и стеклянные изделия, используемые для промышленных целей (товарная позиция 7020);

(б) стеклянные инструменты и приборы группы 90, например, шприцы для подкожных инъекций, специальные канюли и прочие изделия, являющиеся медицинскими, хирургическими, стоматологическими или ветеринарными инструментами или устройствами (товарная позиция 9018); гидрометры и аналогичные погружные приборы, термометры, пирометры и барометры товарной позиции 9025; приборы и аппаратура товарной позиции 9026 (для измерения или контроля расхода жидкости и т.д.) и приборы и аппаратура для физического или химического анализа и т.д. товарной позиции 9027.

7018 Бусины стеклянные, изделия, имитирующие жемчуг, драгоценные или полудрагоценные камни и аналогичные небольшие формы из стекла, изделия из них, кроме бижутерии; стеклянные глаза, кроме протезов; статуэтки и прочие декоративные изделия из стекла, обработанные паяльной лампой, кроме бижутерии; микросферы стеклянные диаметром не более 1 мм:

7018 10 - бусины стеклянные, изделия, имитирующие жемчуг, драгоценные или полудрагоценные камни и аналогичные небольшие формы из стекла

7018 20 - микросферы стеклянные диаметром не более 1 мм

7018 90 - прочие

В данную товарную позицию включается ряд разнообразных изделий из стекла, большая часть которых используется непосредственно или после дальнейшей обработки для декоративных целей и украшений.

Сюда включаются:

(А) Стекланные бусины (например, применяемые в ожерельях, четках, искусственных цветах, в орнаменте на могилах и т.д.; для украшения текстильных изделий (отделки, вышивки и т.д.), в отделке дамских сумочек или аналогичных изделий; или применяемые в качестве электроизоляторов). Эти бусины, окрашенные или неокрашенные, имеют вид маленьких зерен более или менее круглой формы со сквозным отверстием; они получают из трубок, разрезанных на части примерно равной длины и диаметра. Полученные маленькие цилиндры затем помещают вместе со смесью измельченных до порошкообразного состояния веществ (древесный уголь, графит, гипс и т.д.) в металлический барабан, вращающийся над печью. Стекланные цилиндры размягчаются под действием тепла, трение придает им более или менее сферическую форму, а порошкообразные вещества не дают им прилипнуть друг к другу.

(Б) Имитирующие жемчуг изделия, цельные или полые, любых расцветок, форм и размеров, имитирующие настоящий жемчуг. Наиболее часто встречающиеся полые жемчужины получают выдуванием тонких стекланных сфер из стеклнной трубки очень малого диаметра, а затем отделяют их друг от друга. Благодаря примененному методу изготовления эти жемчужины имеют два расположенных друг против друга отверстия, через которые можно продернуть нитку. Полые жемчужины также можно выдуть из стеклнного стержня. Затем в стеклнные сферы вдувается вещество, содержащее жемчужную эссенцию (пастообразную субстанцию из чешуи некоторых видов рыб, растворенной в аммиаке); иногда их наполняют белым воском для повышения твердости. От настоящего жемчуга искусственный жемчуг можно легко отличить по легкому весу и раскалыванию на куски под действием очень небольшого давления.

Цельные искусственные жемчужины получают, проворачивая на медной проволоке в пламени стеклнную капельку или отливая стекло в маленьких формочках с поперечно установленной тонкой медной трубкой. После охлаждения металл растворяют в азотной кислоте; на стекло кислота не действует, а в жемчужинах образуются сквозные отверстия. Затем эти жемчужины покрывают жемчужной эссенцией, а после этого - защитным слоем прозрачного лака.

(В) Имитирующие драгоценные камни изделия (включая имитации полудрагоценных камней), которые не следует смешивать с искусственными или реконструированными драгоценными камнями товарной позиции 7104 (см.

соответствующее пояснение). Эти имитации изготовлены из специального стекла (например, стразы), обладающего высоким показателем преломления, которое может быть бесцветным или окрашенным оксидами металлов.

Имитацию камней обычно получают, отрезая кусочки нужной величины от стеклянного блока; затем эти фрагменты располагают на металлическом листе, покрытом трепелом, и помещают в небольшую печь, где их грани закругляются. Полученные камни затем можно подвергать огранке (например, придавать им форму бриллиантов, бриллиантов огранки "роза" и т.д.) или гравировать (для получения камей или инталий). Такие камни можно также получать непосредственно отливкой (например, для изготовления камней определенных форм для брелков). Обратная сторона таких камней часто покрывается отражающей металлической краской (последняя стадия обработки).

(Г) Прочие небольшие формы из стекла, такие как имитация коралла.

(Д) Различные изделия из стекла (кроме бижутерии), полученные соединением некоторых отдельных вышеупомянутых изделий, таких как цветы, листья или жемчужные украшения для венков; кайма из бисера или стекляруса для абажуров, полок и т.д.; шторы и портьеры из стекляруса или бисера и подставки для горячей посуды, изготовленные аналогично; четки из стеклянных бусин или имитации драгоценных или полудрагоценных камней.

(Е) Стеклообразные глаза (кроме протезов для человека, товарная позиция 9021), предназначенные, например, для кукол, роботов, чучел животных. Однако не включаются глаза кукол с механизмом, закрывающим глаза (товарная позиция 9503).

(Ж) Статуэтки и прочие декоративные изделия (кроме бижутерии), полученные обработкой стекла, находящегося в пластичном состоянии, стеклодувной трубкой. Эти изделия предназначены для размещения на полках (фигурки животных, изображения растений, статуэтки и т.д.). Обычно их изготавливают из светлого стекла (свинцовый хрусталь, страз и т.д.) или из "эмалевого" стекла.

(3) Стеклообразные микросферы диаметром не более 1 мм, применяющиеся для изготовления панелей дорожных знаков, светоотражающих знаков или киноэкранов или для очистки реактивных двигателей самолетов или металлических поверхностей. Эти цельные изделия имеют идеальную сферическую форму.

Цветы, листья и плоды для внутреннего убранства и аналогичные изделия, отлитые или сформованные из стекла, не включаются в данную товарную позицию (товарная позиция 7013). Безделушки из стекла, обработанные паяльной лампой, содержащие драгоценный металл или металл, плакированный драгоценным металлом, в количестве, большем, чем второстепенное, или представляющие собой бижутерию, как указано в группе 71, включаются в данную группу.

В данную товарную позицию также не включаются:

(а) стеклянный порошок, очень часто посеребренный или окрашенный, для декорирования открыток, елочных игрушек и т.д. (товарная позиция 3207);

(б) дамские сумки и аналогичные изделия из кожи или ткани, украшенные стеклянными бусинами, имитацией жемчуга или имитацией драгоценных или полудрагоценных камней (товарная позиция 4202);

(в) иллюстрированные открытки, рождественские открытки и аналогичные, украшенные стеклом (товарная позиция 4909);

(г) текстильные изделия с аппликациями из стеклянных бусин (раздел XI и особенно товарная позиция 5810);

(д) текстильные материалы, покрытые микросферами из стекла для киноэкранов и т.д. (товарная позиция 5907);

(е) обувь, головные уборы, трости и зонты, украшенные стеклянными бусинами, имитацией жемчуга или имитацией драгоценных или полудрагоценных камней (группы 64, 65 и 66);

(ж) имитация жемчуга или имитация драгоценных или полудрагоценных камней, оправленные в драгоценный металл или в металл, плакированный драгоценным металлом (товарная позиция 7113 или 7114), или бижутерия товарной позиции 7117 (см . соответствующие пояснения);

(з) запонки (товарная позиция 7113 или 7117, соответственно);

(и) игрушки, игры, елочные украшения (включая тонкостенные стеклянные шары) (группа 95);

(к) пуговицы и кнопки (товарная позиция 9606 или группа 71, соответственно).

7019 Стекловолокно (включая стекловату) и изделия из него (например, пряжа, ткани) (+):

- ленты, ровница, пряжа и штапелированное волокно:

7019 11 -- штапелированное волокно длиной не более 50 мм

7019 12 -- ровница

7019 19 -- прочие

- тонкие ткани (вуали), холсты, маты, матрацы, плиты и прочие нетканые материалы:

7019 31 -- маты

7019 32 -- тонкие ткани (вуали)

7019 39 -- прочие

7019 40 - ткани из ровницы

- ткани прочие:

7019 51 -- шириной не более 30 см

7019 52 -- шириной более 30 см, полотняного переплетения, с поверхностной плотностью менее 250 г/м^2 , из нитей линейной плотности не более 136 текс на одиночную нить

7019 59 -- прочие

7019 90 - прочие

В данную товарную позицию включается стекловолокно в натуральном виде и стекловолокно (включая стекловату, как определено в примечании 4 к данной группе), изготовленное в разных формах, включая изделия из стекловолокна, не входящие в другие товарные позиции по причине их происхождения.

Стекловолокно обладает следующими свойствами: оно менее эластично по сравнению с текстильными волокнами растительного или животного происхождения (стеклонить трудно завязывать узлом); оно не растягивается; обладает высокой прочностью (более высокой, чем у любого из текстильных волокон раздела XI); оно не горит; не подвержено гниению и устойчиво к воздействию воды и большей части кислот; оно плохо проводит электричество, а в некоторых случаях также тепло или звук; не гигроскопично.

Стекловолокно получают различными способами, которые, за небольшим исключением, могут быть объединены в три категории:

(I) Механическое вытягивание.

В ходе этого процесса стекло плавят в печи. Оно поступает в копильник, дно которого оснащено фильерами из сплавов драгоценного металла (обычно родия или платины), предназначенными для работы в условиях высоких температур. В фильерах сделано большое количество маленьких отверстий, через которые проходит расплавленное стекло в виде нитей. После обработки замасливателем (например, силиконом) эти нити поступают на вращающийся с большой частотой шпиндель, вытягивающий их в очень тонкие параллельные нити. Таким образом получают стеклонить, подобную синтетической нити.

Более толстые нити можно получить примерно таким же способом; из них изготавливают полотно, которое находит непосредственное применение (тепло- или звукоизолирующие маты).

(II) Центробежное вытягивание.

При этом процессе расплавленное в тигле стекло поступает на диск из огнеупорной глины, который вращается с высокой частотой и по периферии которого имеются многочисленные зубья. Стекло прилипает к диску, нагретому от пламени горелки, но в то же время вытягивается в нити под действием центробежных сил. Эти нити поступают на стационарно закрепленный стол и наматываются на охлаждающий барабан.

В результате этого процесса получают короткие волокна, известные как стекловата, применяемые навалом без скручивания.

(III) Вытягивание из жидкого состояния.

При этом процессе вытягивание осуществляется посредством воздействия потоков пара при высоком давлении или сжатого воздуха, со всех сторон направляемых на струи расплавленного стекла, поступающие через фильеру из стеклоплавильной печи. В результате из нитей образуются короткие волокна, покрываемые в процессе изготовления замазливателем.

Полученные волокна наматывают на барабан для формирования холста, который используется непосредственно (изоляционные материалы), либо в виде ленты или ровницы (аналогичных лентам и ровнице из отходов шелка), из которых в дальнейшем можно изготовить пряжу.

Стекловолокно и изделия из него данной товарной позиции могут иметь, в частности, следующие формы:

(А) Стекловата в свободном состоянии.

(Б) Ленты, ровница, пряжа и штапелированное волокно.

(В) Тонкие ткани (вуали), холсты, маты, матрасы, плиты и аналогичные нетканые материалы.

(Г) Ткани, включая узкие ткани.

К данной товарной позиции также относятся занавески, драпировки и прочие изделия из стеклоткани.

Отмечается, что хотя "химическая вышивка" или вышивка без видимого фона, при которой нить, используемая для вышивки, состоит из стекловолокна, включается в данную товарную позицию, вышивка на любом текстильном материале раздела XI, некоторые элементы которой получены при использовании нитей из стекловолокна, не включается в данную товарную позицию (товарная позиция 5810).

Сфера применения стекловолокна постоянно расширяется и включает, например, следующие области:

(1) В мебелировке и украшении интерьера (например, при обивке мебели, для драпировки, портьер, занавесок, противомоскитных сеток), в виде тканей, которые могут быть окрашены или напечатаны.

(2) В теплоизоляционных целях (например, для теплоизоляции крыш, дымоходов, котлов, печей, труб парового отопления, корпусов паровых турбин, труб или трубок, морозильных шкафов и вагонов-рефрижераторов) в виде массы волокна, войлока или фетра, прокладок, обшивок (для труб) или оплетки (непропитанных или пропитанных клеем, смолой или другими веществами, или армированных бумагой, текстильным материалом или проволоочной сеткой).

(3) Для звукоизоляции (например, квартир, учреждений, судовых кают, театров) в виде массы волокна, войлока или фетра, матов или жестких плит.

(4) Для электроизоляции (например, электрических проводов, кабелей или других приборов, находящихся под напряжением) в виде нитей, пряжи, ленты, тесьмы, ткани (не пропитанных или пропитанных натуральными смолами, пластмассами, асфальтом и т.д.).

(5) Для армирования термопластичных и термореактивных смол, используемых в облицовке фасадов и панелей, куполов и плоских или гофрированных плит, применяемых в строительной промышленности, изготовления резервуаров, баков и труб для хранения и транспортировки жидкостей, кожухов машин и прочих литых частей, применяемых в сельском хозяйстве и промышленности, бамперов автотранспортных средств, оборудования для грузовиков, железнодорожных вагонов или летательных аппаратов, корпусов лодок, лыж, теннисных ракеток и прочих спортивных изделий и т.д.

(6) Для производства прочих различных изделий, например, фильтров для кондиционеров или для химической промышленности, щеток, фитилей для ламп и зажигалок, киноэкранов.

В данную товарную позицию не включаются:

(а) полуфабрикаты и изделия, полученные прессованием стекловолокна или наложением слоев стекловолокна, пропитанных пластмассами, если они твердые и жесткие и, следовательно, потеряли характерные признаки изделий из стекловолокна (группа 39);

(б) минеральная вата (см. примечание 4 к группе 70) и изделия из нее товарной позиции 6806;

(в) кровельные плиты с основой из полотна или ткани из стекловолокна, полностью или с двух сторон покрытые асфальтом или аналогичным материалом (товарная позиция 6807);

(г) многослойное изолирующее стекло с промежуточным слоем из стекловолокна (товарная позиция 7008);

(д) волоконно-оптические кабели товарной позиции 8544, электрические изоляторы (товарная позиция 8546) и арматура из изоляционного материала (товарная позиция 8547);

(е) оптические волокна, жгуты и кабели товарной позиции 9001 ;

(ж) кукольные парики из стекловолокна (товарная позиция 9503) и удочки рыболовные, изготовленные из стекловолокна и синтетической смолы (товарная позиция 9507);

(з) щетки из стекловолокна (товарная позиция 9603).

Пояснения к субпозициям.

Субпозиция 7019 11

Штапелированное волокно получают разрезанием жгутов, состоящих из многих параллельных нитей. Обычно штапелированные волокна используют для придания прочности, например, пластмассам или строительным растворам.

Субпозиция 7019 12

Жгут из стеклонитей состоит из одного или более свободно соединенных между собою жгутиков, состоящих из длинных нитей с небольшой круткой (менее 5 кручений на метр) или без крутки. Жгут обычно используется при производстве комплексной стеклонити, но может также использоваться непосредственно при выработке некоторых видов стеклотканей, например, драпировочной.

Субпозиция 7019 19

В данную субпозицию включается лента. Лента состоит из коротких штапелированных волокон, обычно менее 380 мм в длину. Эти волокна свободно расположены параллельно одно к другому и образуют прядь, напоминающую веревку, с небольшой круткой (менее 5 кручений на метр) или без крутки. Лента обычно используется для производства пряжи, но может также использоваться в производстве проводов и кабеля.

Пряжа, относящаяся к данной субпозиции, крученая и состоит либо из нитей, либо из штапелированного волокна.

Субпозиция 7019 31

Маты представляют собой плоские армирующие изделия из жгутов стеклонитей, состоящих из нескольких сотен случайно распределенных параллельных нитей.

Эти нити могут быть штапелированными (маты из волокон) или нет (маты из нитей) и соединены между собой посредством связующего вещества либо иглопробивным способом.

Нити остаются параллельными и могут быть поодиночке вручную извлечены из мата без его повреждения.

Субпозиция 7019 32

Тонкие ткани (вуали) представляют собой нетканые материалы, изготовленные из отдельных стекловолокон (нитей), распределенных в случайном порядке. Волокна соединяются между собой посредством связующего вещества и прессуются. Иногда они могут включать в себя армирующие нити, наиболее часто проходящие вдоль всего материала.

В отличие от стеклянных матов, из этих материалов нельзя извлечь вручную отдельные нити без повреждения самого материала.

Тонкие ткани отличаются от холстов, листовых материалов и прочих изоляционных изделий равномерной толщиной, не превышающей 5 мм.

7020 Изделия из стекла прочие

В данную товарную позицию включаются изделия из стекла (включая стеклянные части различных предметов), не вошедшие в другие товарные позиции данной группы или в другие группы Номенклатуры.

Эти изделия включаются в данную товарную позицию, даже если в их состав входят другие материалы кроме стекла, при условии, что они сохраняют при этом основные свойства стеклянных изделий. В данную товарную позицию включаются:

(1) Промышленные изделия, такие как баки, чаны, цилиндры или диски для обработки кожевенного сырья; защитные устройства или прочие приборы; масленки; направляющие для нитей; смотровые отверстия и водомерные стекла; трубы, изогнутые в виде буквы S; змеевики; желоба и стоки для продуктов, вызывающих коррозию (обычно изготовленные из плавленого кварца или других плавленных оксидов кремния); поглотительные цилиндры для хлористоводородной, или соляной, кислоты и капельницы.

(2) Изделия для сельского хозяйства (резервуары, корыта и т.д.) и садоводства (колпаки для защиты растений и т.д.).

(3) Буквы, цифры, знаки и аналогичные изображения для вывесок и витрин магазинов, включающих или не включающих напечатанные изображения или текст (кроме перечисленных в товарной позиции 7006, 7009 или 7014 или в товарной позиции 9405, если они светятся).

(4) Стеклянные колбы для термосов или других видов вакуумных сосудов, за исключением колб, помещенных в корпус или какую-либо другую защитную оболочку (полную или частичную) в термосы или другие вакуумные сосуды; такие изделия включаются в товарную позицию 9617. Как правило, эти колбы изготавливаются из обычного стекла или из стекла с низким коэффициентом линейного расширения. Обычно они имеют более или менее цилиндрическую форму и двойные стенки с посеребренной или позолоченной внутренней частью. Из пространства между стенками выкачивается воздух, и затем стенки запаиваются. В данную товарную позицию включаются только стеклянные колбы. Они могут быть готовыми или неготовыми, с пробками или другими крышками (как прикрепленными, так и неприкрепленными) или без них.

(5) Разнообразные изделия, такие как поплавки для рыболовных сетей; ручки для дверей, цепи для цистерн и т.д.; чашечки для акварельных красок; приспособления для птичьих клеток (кормушки для корма или питья и т.д.); витринные бутылки для магазинов; пипетки, спиртовки, кроме описанных в товарной позиции 7017, подставки под ножки роялей или мебели; готовые панели и прочие украшения из стеклянной мозаики в раме или без рамы; спасательные буи и пояса.

В данную товарную позицию также не включаются:

(а) стеклянные набалдашники, ручки и аналогичные изделия для зонтов и тростей (товарная позиция 6603);

(б) изоляторы и арматура из изоляционных материалов товарной позиции 8546 или 8547;

(в) инструменты, приборы и прочие изделия группы 90;

(г) изделия группы 91 (например, стеклянные футляры для часов, кроме чехлов, используемых только в защитных целях);

(д) музыкальные инструменты и их части и принадлежности группы 92 (например, камертоны из плавленного кварца);

(е) стеклянные предметы мебелировки и их части, явно идентифицируемые как таковые (группа 94);

(ж) игрушки, игры, елочные украшения, рыболовные или охотничьи принадлежности и прочие изделия из стекла группы 95;

(з) стеклянные изделия группы 96 (например, пуговицы; держатели для перьев; держатели для карандашей; перья для ручек; зажигалки; распылители ароматических веществ; термосы и вакуумные сосуды прочие, представленные в комплекте);

(и) антиквариат возрастом более 100 лет (товарная позиция 9706).

ТОМ IV

Раздел XIV

ЖЕМЧУГ ПРИРОДНЫЙ ИЛИ КУЛЬТИВИРОВАННЫЙ, ДРАГОЦЕННЫЕ ИЛИ ПОЛУДРАГОЦЕННЫЕ КАМНИ, ДРАГОЦЕННЫЕ МЕТАЛЛЫ, МЕТАЛЛЫ, ПЛАКИРОВАННЫЕ ДРАГОЦЕННЫМИ МЕТАЛЛАМИ, И ИЗДЕЛИЯ ИЗ НИХ; БИЖУТЕРИЯ; МОНЕТЫ

Сноска. ТОМ IV с изменениями, внесенными рекомендацией Коллегии Евразийской экономической комиссии от 24.07.2018 № 12; от 02.06.2019 № 17.

Группа 71

Жемчуг природный или культивированный, драгоценные или полудрагоценные камни, драгоценные металлы, металлы, плакированные драгоценными металлами, и изделия из них ; бижутерия; монеты

Примечания:

1. При условии соблюдения положений примечания 1 (А) к разделу VI и указанных ниже исключений в данную группу включаются все изделия, состоящие полностью или частично:

(а) из природного или культивированного жемчуга или из драгоценных или полудрагоценных камней (природных, искусственных или реконструированных); или

(б) из драгоценных металлов или металлов, плакированных драгоценными металлами.

2. (А) В товарные позиции 7113, 7114 и 7115 не включаются изделия, в которых драгоценный металл или металл, плакированный драгоценным металлом, присутствует только в качестве второстепенных составляющих, таких как мелкая фурнитура или второстепенная отделка (например, монограммы, ободки и окантовки), и положения пункта (б) примечания 1 не распространяются на эти изделия.

(Б) В товарную позицию 7116 не включаются изделия, содержащие драгоценные металлы или металлы, плакированные драгоценными металлами (кроме мелких составных частей).

3. В данную группу не включаются:

(а) амальгамы драгоценных металлов или драгоценные металлы в коллоидном состоянии (товарная позиция 2843);

(б) стерильные материалы для наложения хирургических швов, материалы для пломбирования зубов или другие товары группы 30;

(в) товары группы 32 (например, глянца);

(г) катализаторы на носителях (товарная позиция 3815);

(д) изделия товарной позиции 4202 или 4203 (см. примечание 3 (Б) к группе 42);

(е) изделия товарной позиции 4303 или 4304;

(ж) товары раздела Х! (текстильные материалы и текстильные изделия);

(з) обувь, головные уборы или прочие изделия группы 64 или 65;

(и) зонты, трости или прочие изделия группы 66;

(к) абразивные материалы товарной позиции 6804 или 6805 или группы 82, содержащие крошку или порошок драгоценных или полудрагоценных камней (природных или искусственных); изделия, включаемые в группу 82, с рабочей частью из драгоценных или полудрагоценных камней (природных, искусственных или реконструированных); машины, оборудование, механизмы, электротовары, или их части, раздела XVI. Однако изделия и их части, состоящие полностью из драгоценных или полудрагоценных камней (природных, искусственных или реконструированных), включаются в данную группу, за исключением незакрепленных обработанных сапфиров и алмазов для игл звукоснимателей (товарная позиция 8522);

(л) изделия группы 90, 91 или 92 (научные приборы, часы всех видов, музыкальные инструменты);

(м) оружие или его части (группа 93);

(н) изделия, указанные в примечании 2 к группе 95;

(о) изделия группы 96, в соответствии с примечанием 4 к группе 96; или

(п) подлинники скульптур или статуэток (товарная позиция 9703), предметы коллекционирования (товарная позиция 9705) или антиквариат возрастом более ста лет (товарная позиция 9706), кроме природного или культивированного жемчуга или драгоценных или полудрагоценных камней.

4. (А) Термин "драгоценный металл" означает серебро, золото и платину.

(Б) Термин "платина" означает платину, иридий, осмий, палладий, родий и рутений.

(В) Термин "драгоценные или полудрагоценные камни" не распространяется на материалы, указанные в примечании 2 (б) к группе 96.

5. В данной группе любой сплав (включая агломерированную смесь и интерметаллическое соединение), содержащий драгоценный металл, следует считать сплавом драгоценного металла, если его доля в сплаве составляет не менее 2 мас.%. Сплавы драгоценных металлов следует классифицировать согласно следующим правилам:

(а) сплав, содержащий 2 мас.% или более платины, - как сплав платины;

(б) сплав, содержащий 2 мас.% или более золота, но без платины, или содержащий ее менее 2 мас.%, - как сплав золота;

(в) прочие сплавы, содержащие 2 мас.% или более серебра, - как сплавы серебра.

6. Если в контексте не оговорено иное, всякая ссылка в Номенклатуре на драгоценные металлы или на любой конкретный драгоценный металл включает в себя ссылку на сплавы драгоценных металлов или конкретного металла в соответствии с правилами, указанными выше в примечании 5. Однако это не относится к металлам, плакированным драгоценными металлами, недрагоценным металлам или неметаллам, покрытым драгоценными металлами гальваническим способом.

7. Во всей Номенклатуре термин "металл, плакированный драгоценным металлом" означает материал, изготовленный на основе металла, на одну или более поверхностей которого путем напайки, сварки, горячей прокатки или аналогичным механическим способом нанесено покрытие из драгоценного металла. Если в контексте не оговорено иное, этот термин означает также недрагоценный металл, инкрустированный драгоценным металлом.

8. При условии соблюдения положений примечания 1 (А) к разделу VI товары, соответствующие описанию товарной позиции 7112, должны включаться в эту товарную позицию и ни в какую другую товарную позицию Номенклатуры.

9. В товарной позиции 7113 термин "ювелирные изделия" означает:

(а) любые мелкие предметы личного украшения (например, кольца, браслеты, ожерелья, брошки, серьги, цепочки для часов, брелоки, кулоны, булавки для галстука, запонки, религиозные или другие медали и знаки); и

(б) изделия для личного пользования, обычно носимые в карманах, сумке дамской или мужской или на теле (например, портсигары, табакерки, коробочки для таблеток, пудреницы, кошельки с цепочкой или четки).

Эти изделия могут быть объединены с или украшены, например, природным или культивированным жемчугом, драгоценными или полудрагоценными камнями, искусственными или реконструированными драгоценными или полудрагоценными камнями, изделиями из панциря черепахи, перламутром, слоновой костью, натуральным или реконструированным янтарем, гагатом или кораллом.

10. В товарной позиции 7114 термин "изделия золотых или серебряных дел мастеров" означает украшения, посуду, туалетные приборы, курительные принадлежности и другие изделия для домашнего обихода, учреждений или предметы религиозного назначения.

11. В товарной позиции 7117 термин "бижутерия" означает ювелирные изделия, определение которых дано выше, в примечании 9 (а) к данной группе (кроме пуговиц или других изделий товарной позиции 9606 или гребней, заколок и шпилек для волос товарной позиции 9615), без природного или культивированного жемчуга, драгоценных или полудрагоценных камней (природных, искусственных или реконструированных), без драгоценных металлов или металлов, плакированных драгоценными металлами (не считая гальванических покрытий или второстепенных деталей из драгоценных металлов или из металлов, плакированных драгоценными металлами).

Примечания к субпозициям:

1. В субпозициях 7106 10, 7108 11, 7110 11, 7110 21, 7110 31 и 7110 41 термин "порошок" и выражение "в виде порошка" означают продукты, 90 мас.% которых или более просеивается через сито с размером ячейки 0,5 мм.

2. Несмотря на положения примечания 4 (Б) к данной группе в субпозициях 7110 11 и 7110 19 термин "платина" не означает иридий, осмий, палладий, родий или рутений.

3. В товарной позиции 7110 каждый сплав классифицируется по тому металлу, который преобладает по массе, будь то платина, палладий, родий, иридий, осмий или рутений.

ОБЩИЕ ПОЛОЖЕНИЯ

В данную группу включаются:

(1) В товарные позиции 7101 - 7104 - природный или культивированный жемчуг, алмазы и прочие драгоценные или полудрагоценные камни (природные, искусственные или реконструированные), необработанные или обработанные, но неоправленные, необрамленные или ненанизанные; также в товарную позицию 7105 - некоторые отходы от обработки этих камней.

(2) В товарные позиции 7106 - 7111 - драгоценные металлы и металлы, плакированные драгоценным металлом, необработанные, полуобработанные или в виде порошка, но не имеющие товарного вида изделий, классифицируемых в подгруппе III, а в товарную позицию 7112 - отходы и лом драгоценного металла или металла, плакированного драгоценными металлом, и отходы и лом, содержащие драгоценный металл или соединения драгоценных металлов, которые используются главным образом для извлечения драгоценного металла.

Согласно примечанию 4 к данной группе термин "драгоценный металл" означает серебро, золото и платину. Следует отметить, что термин "платина" распространяется также на иридий, осмий, палладий, родий и рутений.

Согласно примечанию 5 к данной группе сплавы (кроме амальгам - товарная позиция 2843), содержащие драгоценные металлы, классифицируются следующим образом:

(А) Как платина - если сплав содержит 2 мас.% или более платины.

(Б) Как золото - если сплав содержит 2 мас.% или более золота и не содержит платины или же содержит менее 2 мас.% платины.

(В) Как серебро - прочие сплавы, содержащие 2 мас.% или более серебра.

(Г) Как недрагоценные металлы (раздел Х"У) - все сплавы, содержащие платины менее 2 мас.%, золота менее 2 мас.% и серебра менее 2 мас.%.

Согласно примечанию 6 к данной группе, если в контексте не оговорено иное, всякая ссылка на драгоценный металл включает также ссылки на его сплавы, как указано в приведенных выше пунктах (А), (Б) и (В), но не включает ссылки на металл, плакированный драгоценным металлом, а также на недрагоценные металлы или неметаллы с гальваническим покрытием серебром, золотом или платиной.

Согласно примечанию 7 к данной группе термин "металл, плакированный драгоценным металлом" означает материал, изготовленный на основе металла, одна или более поверхностей которого покрыта слоем драгоценного металла любой толщины, нанесенным путем напайки, сварки, горячей прокатки или аналогичным механическим способом.

Плакирование драгоценным металлом плит и листов, прутков и т.д., изготовленных из металла, чаще всего осуществляется следующим образом: на одну или более поверхностей недрагоценного металла накладывают драгоценный металл, механическим способом создают плотный контакт между ними, "спаивают" их друг с другом, а затем прокатывают.

Плакирование проволоки драгоценным металлом осуществляется следующим образом: стержень из недрагоценного металла вставляют в трубку из драгоценного металла, механическим способом создают плотный контакт между ними, а затем их вместе протягивают через фильеру.

Если в контексте не оговорено иное, изделия из недрагоценного металла, инкрустированные драгоценным металлом, классифицируются как изделия из металла, плакированного драгоценным металлом (например, медные платы, инкрустированные серебряными полосами для применения в электротехнике, и так называемые "насечные" стальные изделия, инкрустированные полосами или нитями из золота).

Металл, плакированный драгоценным металлом, согласно определению, данному в настоящей группе, не следует путать с недрагоценными металлами, покрытыми драгоценными металлами методами электролиза, вакуумного напыления,

разбрызгиванием или погружением в раствор солей драгоценных металлов и т.д. Недрагоценные металлы, покрытые таким образом, классифицируются в группах для соответствующих недрагоценных металлов независимо от толщины покрытия.

В данную группу также не включаются:

(а) драгоценные металлы в коллоидном состоянии и амальгамы драгоценных металлов (товарная позиция 2843);

(б) радиоактивные изотопы (например, иридий 192), включая драгоценные металлы в виде игл, нитей или листов, содержащие радиоактивные изотопы (товарная позиция 2844);

(в) сплавы, специально приготовленные для пломбирования зубов (товарная позиция 3006).

(3) Как правило, изделия, изготовленные полностью или частично из природного или культивированного жемчуга, алмазов и прочих драгоценных или полудрагоценных камней (природных, искусственных или реконструированных), драгоценных металлов или металла, плакированного драгоценным металлом (товарные позиции 7113 - 7116). В частности, в данную группу включаются ювелирные изделия, а также изделия золотых и серебряных дел мастеров (см. пояснения к товарным позициям 7113 и 7114), однако в нее не включаются:

(а) изделия, перечисленные в примечании 3 к данной группе;

(б) прочие изделия, в которых части из драгоценных металлов или металла, плакированного драгоценным металлом, присутствуют только в качестве второстепенных составляющих, таких как незначительные вставки в виде фурнитуры (например, монограммы, ободки и окантовки), при условии, что в этих товарах не содержится природный или культивированный жемчуг, алмазы или прочие драгоценные или полудрагоценные камни (природные, искусственные или реконструированные).

Таким образом, ножи, перочинные ножи, наборы для нанесения резьбы, бритвенные лезвия и прочие режущие изделия с ручками из недрагоценного металла или неметалла включаются в группу 82 даже при наличии инициалов, монограмм, ободков и т.д. из драгоценных металлов или из металла, плакированного драгоценным металлом; (аналогичные ножевые изделия с рукоятками из драгоценного металла или из металла, плакированного драгоценным металлом, включаются в данную группу).

Таким же образом, кубки, вазы и прочая фарфоровая или стеклянная столовая посуда включаются в группу 69 или 70, даже если они содержат незначительные вставки в виде фурнитуры или украшения (например, окантовки) из драгоценного металла или из металла, плакированного драгоценным металлом.

В данную группу также не включаются изделия из недрагоценных металлов или неметаллов с гальваническим покрытием драгоценными металлами (кроме изделий из металла, плакированного драгоценным металлом).

(4) Бижутерия (товарная позиция 7117), как определено в примечании 11 к данной группе (см. соответствующие пояснения), кроме изделий, перечисленных в примечании 3 к данной группе.

(5) Монеты (товарная позиция 7118), кроме предметов коллекционирования (товарная позиция 9705).

Подгруппа I

ЖЕМЧУГ ПРИРОДНЫЙ ИЛИ КУЛЬТИВИРОВАННЫЙ И ДРАГОЦЕННЫЕ ИЛИ ПОЛУДРАГОЦЕННЫЕ КАМНИ

7101 Жемчуг природный или культивированный, обработанный или необработанный, сортированный или несортированный, но ненанизанный, неоправленный или незакрепленный; природный или культивированный жемчуг, временно нанизанный для удобства транспортировки:

7101 10 - жемчуг природный

- жемчуг культивированный:

7101 21 -- необработанный

7101 22 -- обработанный

Жемчуг, рассматриваемый в данной товарной позиции, подобно перламутру является результатом естественной секреции различных моллюсков, обитающих в морской или пресной воде (особенно жемчужной устрицы и жемчужных двустворчатых моллюсков).

У жемчужин блестящая поверхность, они состоят в основном из слоев карбоната кальция, покрытых роговым веществом (конхиолином). Слои карбоната вызывают оптическую интерференцию и дифракцию, придающие жемчугу характерный перламутровый блеск ("восточный" жемчуг); конхиолин придает жемчугу полупрозрачность или "водянистость".

Жемчужины обычно белые, но могут иметь оттенки или окраску (серую, черную, пурпурную, фиолетовую, красную, желтую, зеленую или голубую).

Жемчужины, как правило, имеют круглую форму, но иногда и полукруглую (пуговичные жемчужины) или неправильную (барочные или пузырьчатые жемчужины) и могут быть самого разного размера. Перламутр (товарная позиция 0508 или 9601) имеет почти такой же состав, но обычно принимает форму тонких листов.

В данную товарную позицию включается также культивированный жемчуг (то есть произведенный при участии человека). Он создается путем фиксации перламутровой бусинки в мешочке, вырезанном из покрова одной устрицы, и затем внедрения этого мешочка в ткань другой здоровой устрицы. На протяжении ряда лет бусинка медленно

покрывается концентрическими слоями перламутра. Поэтому культивированный жемчуг внешне очень похож на настоящий, однако их можно различить с помощью специального прибора (эндоскопа) или рентгеновского исследования.

В данную товарную позицию включаются природный или культивированный жемчуг как необработанный, то есть собранный и просто очищенный (например, с помощью соли и воды), так и обработанный, к которому относится жемчуг, отшлифованный с целью устранения дефектов, просверленный или распиленный (например, половина или три четверти жемчужин). Жемчужины данной товарной позиции могут быть временно нанизаны для удобства транспортировки. Жемчужины, которые были закреплены, вставлены в оправу или после сортировки нанизаны с целью постоянного дальнейшего использования в таком виде, в данную товарную позицию не включаются (см., соответственно, товарную позицию 7113, 7114 или 7116).

Необходимо отметить, что природный или культивированный жемчуг не входит в группу 97 (предметы коллекционирования, антиквариат и т.д.) и поэтому включается в данную группу.

В данную товарную позицию не включаются:

(а) имитация жемчуга (пластмасса - товарная позиция 3926; стекло - товарная позиция 7018; воск - товарная позиция 9602);

(б) перламутр, необработанный или подвергнутый первичной обработке (товарная позиция 0508) или обработанный (товарная позиция 9601).

7102 Алмазы обработанные или необработанные, но неоправленные или незакрепленные (+):

7102 10 - несортированные

- промышленные:

7102 21 -- необработанные или просто распиленные, расколотые или подвергнутые черновой обработке

7102 29 -- прочие

- непромышленные:

7102 31 -- необработанные или просто распиленные, расколотые или подвергнутые черновой обработке

7102 39 -- прочие

Алмаз в чистом виде представляет собой кристаллическую аллотропную форму углерода с очень высоким показателем преломления и степенью дисперсии. Это самый твердый из минералов. Благодаря этим качествам алмаз используется при производстве украшений, а также в промышленных целях (в частности, при волочении проволоки).

В данную товарную позицию включаются камни необработанные и камни обработанные, например, путем раскалывания, распиливания, черновой обработки,

очистки или полировки в барабане, гранения, шлифования, полирования, сверления, гравировки (в том числе камеи и инталии), изготовленные в виде дублетов, при условии, что они не закреплены и не оправлены.

В данную товарную позицию не включаются:

(а) крошка и порошок из алмазов (товарная позиция 7105);

(б) неоправленные обработанные алмазы для звукоснимателей (товарная позиция 8522);

(в) алмазы, обработанные таким образом, чтобы их можно было распознать как части измерительных приборов или прочих товаров группы 90 (группа 90).

Пояснения к субпозициям.

Субпозиция 7102 10

Перед поставкой "необработанных" или "сырых" алмазов на рынок в виде "промышленных" или "непромышленных" их сортируют эксперты, руководствуясь техническими критериями. К техническим критериям относятся вес (масса) и кристаллографическая пригодность для резки. Учитываются также форма, прозрачность, цвет и чистота, или качество, кристаллов.

В данную субпозицию включаются партии (то есть посылки) таких алмазов или единичные алмазы, которые не были подвергнуты такой экспертной оценке.

В данную субпозицию включаются также группы необработанных алмазов, которые были просеяны и уложены в пакеты согласно размерам без их представления на последующую экспертную оценку.

Субпозиции 7102 21 и 7102 29

В данные субпозиции включаются следующие природные алмазы:

(1) Собственно алмазы, то есть прозрачные или полупрозрачные алмазы, которые ввиду их характерных особенностей обычно не могут быть использованы в ювелирном деле, а также золотых или серебряных дел мастерами.

(2) Черные алмазы, как и другие поликристаллические алмазные агрегаты, включая "карбонадо", которые тверже, чем прозрачные алмазы.

(3) Собственно борт, а именно непрозрачные и прочие алмазы (включая отходы от обработки алмазов), обычно непригодные для резания.

(4) Алмазы, которые благодаря своим характеристикам (цвет, чистота, или качество, прозрачность и т.д.) предназначены для определенного особого использования в промышленности (например, инструмент для правки и волокни для волочения проволоки или алмазные наковальни), но которые также пригодны для использования в ювелирных изделиях.

Эти алмазы, как правило, предназначены для закрепления в инструментах (резцы с алмазами, сверлильные инструменты и т.д.) или для установки в инструментах для обслуживания механизмов, а также в самих механизмах.

В субпозицию 7102 21 включаются:

(1) Алмазы в их природном состоянии, то есть в том виде, в котором они встречаются в месторождениях или извлечениях из материнской породы, отсортированные в партии или посылки.

(2) Алмазы просто распиленные (например, на тонкие полоски), расколотые (путем расщепления по естественной плоскости скола), подвергнутые черновой обработке или очищенные, или полированные в барабане, или имеющие только небольшое число полированных граней (например, так называемые "окна", которые в основном делаются для того, чтобы проводить экспертный осмотр внутренних характеристик необработанного алмаза), то есть камни, имеющие только предварительную форму и пригодные для дальнейшей обработки. Полоски могут также быть разрезаны на диски, прямоугольники, шестиугольники или восьмиугольники при условии, что все поверхности и ребра остаются грубыми, матовыми и неполированными.

(3) Очищенные или полированные в барабане алмазы, поверхность которых сделана гляцевитой и сверкающей путем химической обработки, также известной как химическая полировка. Химическая полировка отличается от традиционной абразивной полировки тем, что алмазы не крепятся индивидуально, но загружаются массивом в химический реактор.

(4) Разбитые или раздробленные алмазы.

В субпозицию 7102 29 включаются полированные или просверленные алмазы и алмазы с гравировкой (за исключением алмазов, на которых гравировка нанесена только в целях идентификации).

Субпозиции 7102 31 и 7102 39

В эти субпозиции включаются природные алмазы, которые ввиду их характерных особенностей (цвет, чистота, прозрачность и т.д.) пригодны для использования ювелирами, золотых или серебряных дел мастерами.

В субпозицию 7102 31 включаются:

(1) Алмазы в их природном состоянии, то есть в том виде, в каком они встречаются в месторождениях или извлечениях из материнской породы, сортированные в партии или посылки.

(2) Алмазы, просто распиленные, расколотые (расщепленные по естественной плоскости слоев), подвергнутые черновой обработке или имеющие только небольшое число полированных граней (например, так называемые "окна", которые в основном делаются для того, чтобы проводить экспертный осмотр внутренних характеристик необработанного алмаза), то есть камни, которые имеют только предварительную форму и, несомненно, должны быть подвергнуты дальнейшей обработке.

(3) Очищенные или полированные в барабане алмазы, поверхность которых сделана гляцевитой и сверкающей путем химической обработки, известной как химическая

полировка. Химическая полировка отличается от традиционной абразивной полировки тем, что алмазы не крепятся индивидуально и полируются полировальным кругом, но загружаются массивом в химический реактор.

В субпозицию 7102 39 включаются:

(1) Полированные алмазы с многочисленными плоскими полированными поверхностями или гранями, которые не требуют дальнейшей обработки для использования в ювелирных изделиях.

(2) Просверленные алмазы, алмазы с гравировкой (включая камеи и инталии) и алмазы, изготовленные как дублеты или триплеты.

(3) алмазы, расколотые в процессе обработки посредством полировки, сверления, а также алмазы, расколотые при транспортировке или хранении.

В субпозицию 7102 39 не включаются:

(а) алмазы, которые имеют только небольшое число полированных граней (например, так называемые "окна", которые делаются для того, чтобы проводить экспертный осмотр внутренних характеристик необработанного алмаза) и которые, несомненно, должны быть подвергнуты дальнейшей обработке;

(б) алмазы, на которые была нанесена гравировка исключительно в целях идентификации.

7103 Драгоценные (кроме алмазов) и полудрагоценные камни, обработанные или необработанные, сортированные или несортированные, но ненанизанные, неоправленные или незакрепленные; несортированные драгоценные камни (кроме алмазов) и полудрагоценные камни, временно нанизанные для удобства транспортировки (+):

7103 10 - необработанные или просто распиленные или подвергнутые черновой обработке

- обработанные другими способами:

7103 91 -- рубины, сапфиры и изумруды

7103 99 -- прочие

Данные камни, имеющие обычно кристаллическую структуру, ввиду их цвета, блеска, износостойкости, а также зачастую из-за их редкости используются ювелирами, золотых и серебряных дел мастерами для создания украшений или в декоративных целях. Некоторые из них используются также в часовых механизмах или в инструментах. Ввиду их твердости и других специальных свойств они используются и для других промышленных целей (например, рубин, сапфир, агат, пьезоэлектрический кварц).

Положения второго абзаца пояснений к товарной позиции 7102 применимы, *mutatis mutandis*, к данной товарной позиции.

Однако в данную товарную позицию не включаются камни следующих типов, даже если они не оправлены и не закреплены:

(а) неоправленные обработанные сапфиры для звукозаписывающих устройств (товарная позиция 8522);

(б) камни, обработанные таким образом, чтобы их можно было распознать как части измерительных инструментов и приборов, часов всех видов или прочих товаров группы 90 или 91; а также оптические элементы из кварца (товарная позиция 9001 или 9002).

Камни данной товарной позиции являются, таким образом, в большинстве своем камнями, предназначенными для оправки или закрепления в ювелирных изделиях, а также изделиях золотых или серебряных дел мастеров; в данную товарную позицию также включаются камни, предназначенные для закрепления в инструментах товарных позиций 8201 - 8206 или в механизмах и т.п. раздела XVI (например, пьезоэлектрический кварц для высокочастотной аппаратуры и т.д.), но при условии, что они не установлены.

В данную товарную позицию не включаются камни в виде изделий, например, ступки и пестики из разрезанного агата, кресты и кольца из агата, гранатовые бокалы и чашки, статуэтки и украшения из нефрита, пепельницы и пресс-папье из агата или оникса, кольца для удочек и т.д.; такие изделия включаются в основном в товарную позицию 7116.

Камни, упоминаемые в данной товарной позиции, могут быть нанизаны для удобства транспортировки при условии, что этот метод сборки носит временный характер и что камни не были рассортированы и не являются непосредственно пригодными для использования в качестве ювелирных изделий. Драгоценные или полудрагоценные камни, которые были закреплены или оправлены, относятся к товарной позиции 7113, 7114 или 7116 (см. соответствующие пояснения), если только они не включаются в другие товарные позиции, согласно положениям примечания 1 к данной группе.

В данную товарную позицию включаются драгоценные или полудрагоценные камни, перечисленные в приложении к данной группе, минералогические названия сопровождаются коммерческими наименованиями; конечно, содержание данной товарной позиции ограничивается теми камнями и их разновидностями, качество которых позволяет использовать их в ювелирном деле и т.д.

В данную товарную позицию также не включаются:

(а) некоторые камни, которые не являются драгоценными, хотя и относятся к упоминаемым выше видам минералов, а также камни, не обладающие качествами, позволяющими использовать их в ювелирных изделиях или в изделиях золотых или серебряных дел мастеров; такие камни включаются в группу 25, 26 или 68;

(б) стеатит (необработанный, товарная позиция 2526; обработанный, товарная позиция 6802);

(в) гагат (необработанный, товарная позиция 2530; обработанный, товарная позиция 9602);

(г) имитации драгоценных или полудрагоценных камней, сделанные из стекла (товарная позиция 7018). Пояснения к субпозициям.

Субпозиция 7103 10

В данную субпозицию включаются камни грубо обработанные распиливанием (например, на тонкие полоски), раскалыванием (по естественной плоскости спайности) или путем черновой обработки, то есть камни, которые имеют только предварительную форму и которые, естественно, должны быть подвергнуты дальнейшей обработке. Полоски могут также быть разрезаны на диски, прямоугольники, шестиугольники или восьмиугольники при условии, что все поверхности и ребра остаются грубыми, матовыми и неполированными.

Субпозиции 7103 91 и 7103 99

В субпозиции 7103 91 и 7103 99 включаются полированные или просверленные камни, камни с гравировкой (включая камеи и инталии) и камни, изготовленные как дублеты или триплеты.

ПРИЛОЖЕНИЕ

Перечень драгоценных или полудрагоценных камней товарной позиции 7103

Минерал	Коммерческое наименование
Азурит	Азурит (Шессилит) Аzur-малахит
Аксинит	Аксинит Амблигонит Монтебразит
Амфибол (группа из)	
Актинолит	Актинолит, Нефрит, Жадеит
Тремолит	Тремолит
Родонит	Родонит
Андалузит	Андалузит Хиастолит
Апатит	Апатит (всех цветов)
Арагонит	Арагонит, Аммолит
Бенитоит	Бенитоит
Берилл	Изумруд Коммерческое наименование Аквамарин
Минерал	Бесцветный берилл-гошенит Желтый берилл Розовый берилл-морганит Золотистый берилл Гелиодор Зеленый берилл Красный берилл, Биксбит
Бериллонит	Бериллонит

Бирюза	Бирюза Бирюза маточная
Бразилианит	Бразилианит
Варисцит	Варисцит
Везувианит (см. Идокраз)	
Вердит	Вердит
Гематит	Гематит
Гранат (группа из)	
Альмандин	Гранат, Альмандин Гранат, Родолит
Андрадит	Гранат, Андрадит Гранат, Демантоид Гранат, Меланит
Гроссуляр	Гранат, Гроссуляр разных цветов Гранат, Гроссуляр хромсодержащий Цаворит Гранат, Гессонит
Пироп	Гранат, Пироп
Спессартин	Гранат, Спессартин
Данбурит	Данбурит
Датолит	Датолит
Диаспор	Диаспор
Дюмортьерит	Дюмортьерит
Жадеит	Жадеит, Жад Хлоромеланит
Цоизит	Цоизит (всех цветов) Танзанит Тулит
Идокраз	Идокраз Везувианит Калифорнит
Кальцит	Кальцит
Касситерит	Касситерит
Кварц	Агат (разных цветов) Огненный агат Оникс Сардоникс Аметист Авантюриновый кварц Авантюрин Голубой кварц Халцедон Хризопраз Цитрин, Желтый кварц Карнеол Коммерческое наименование Зеленый кварц, Празиолит Гелиотроп, Кровавый камень Яшма Пестроцветная яшма Орбикулярная яшма Кремень Морион, Дымчатый топаз Моховой агат Дендроагат
Минерал	Полосчатый агат Празем Кварц "кошачий глаз" Кварц "соколиный глаз" Кварц "тигровый глаз" Горный хрусталь, кварц Розовый кварц Дымчатый кварц Аметистовидный кварц
Кианит	Кианит

Кордиерит	Кордиерит
Корнерупин	Иолит Корнерупин
Корунд	Рубин Звездчатый рубин Сапфир Звездчатый сапфир Сапфир "кошачий глаз" Сапфир или корунд с указанием цвета Падпараджа (оранжевый) Сапфир черный звездчатый и т.д.
Лазулит	Лазулит
Лазурит	Лазурит Ляпис-лазурь Ляпис
Малахит	Малахит
Марказит	Марказит
Обсидиан (вулканическое стекло)	Обсидиан
Оливин	Перидот
Опал	Опал, Черный опал Валунный опал Огненный опал Опал "арлекин" Моховой опал Праз-опал Опаловая матрица Водный опал Деревянистый опал
Пирит	Пирит (Марказит)
Пироксен (группа из)	Диопсид Звездчатый диопсид
Диопсид	Энстатит-гиперстен
Энстатит-гиперстен	Пирофиллит
Пирофиллит	
Полевой шпат (группа из)	
Минерал	Коммерческое наименование
Альбит	Альбит Мау-сит-сит/жад альбит
Лабрадорит	Лабрадорит, Спектролит
Микроклин	Амазонит, Микроклин
Олигоклаз	Авантюриновый полевой шпат Солнечный камень
Ортоклаз	Ортоклаз (желтый) Лунный камень
Пренит	Пренит
Родохрозит	Родохрозит
Серпентин	Бовенит Серпентин "Античная зелень" Вильямсит
Сингалит	Сингалит
Скаполит	Скаполит
Смитсонит	Смитсонит, Бонамит
Содалит	Содалит Сподумен (всех цветов)
Сподумен	Кунцит Гидденит

Сфалерит	Сфалерит, Цинковая обманка
Сфен (Титанит)	Сфен
Тальк	Стеатит, мыльный камень
Топаз	Топаз (всех цветов)
Тугтупит	Тугтупит
	Турмалин (всех цветов)
	Ахроит
Турмалин	Дравит
	Индиголит
	Рубеллит
	Турмалин "кошачий глаз"
Флюорит (Плавиновый шпат)	Флюорит (плавиновый шпат)
	Хризоберилл
Хризоберилл	Хризоберилл "кошачий глаз" Александрит
	Александрит "кошачий глаз"
Хризоколла	Хризоколла
Церуссит	Церуссит
Циркон	Циркон (всех цветов)
Шпинель	Шпинель (всех цветов) Плеонаст черная шпинель
Эвклаз	Эвклаз
Эпидот	Эпидот

7104 Драгоценные или полудрагоценные камни, искусственные или реконструированные, обработанные или необработанные, сортированные или несортированные, но ненанизанные, неоправленные или незакрепленные; несортированные искусственные или реконструированные драгоценные или полудрагоценные камни, временно нанизанные для удобства транспортировки (+):

7104 10 - кварц пьезоэлектрический

7104 20 - прочие, необработанные или просто распиленные или подвергнутые черновой обработке

7104 90 - прочие

Эти камни используются в тех же целях, что и природные драгоценные или полудрагоценные камни, которые описаны в двух предшествующих товарных позициях.

(А) Искусственные драгоценные и полудрагоценные камни. Сюда включается ряд камней, полученных химическим способом, которые либо:

- имеют, по существу, тот же химический состав и кристаллическую структуру, что и конкретные природные камни (например, рубин, сапфир, изумруд, промышленный алмаз, пьезоэлектрический кварц); либо

- вследствие их цвета, блеска, износостойкости и твердости используются ювелирами, золотых и серебряных дел мастерами вместо природных драгоценных или полудрагоценных камней, даже если они не имеют того же химического состава и

кристаллической структуры, что и камни, с которыми они сходны, например, алюмоиттриевый гранат и фианит, оба они используются для имитации алмаза.

Будучи необработанными, искусственные камни имеют вид маленьких цилиндров или грушевидных капель, называемых "були"; их обычно распиливают по длине или раскалывают на диски.

(Б) Реконструированные драгоценные и полудрагоценные камни получают искусственно различными способами, например, агломерацией, прессованием и сплавлением (обычно с помощью паяльной трубки) кусочков природных драгоценных или полудрагоценных камней друг с другом, которые были измельчены в порошок.

Искусственные и реконструированные камни можно обычно отличить от природных с помощью микроскопа (желательно в какой-либо среде, отличной от воздуха), позволяющего выявить маленькие пузырьки и царапины.

Положения пояснений к товарным позициям 7102 и 7103, особенно касающиеся обработки, которой могут быть подвергнуты камни, применимы к данной товарной позиции.

Искусственные или реконструированные камни не следует путать с имитацией драгоценных или полудрагоценных камней из стекла товарной позиции 7018 (см. соответствующие пояснения).

Пояснения к субпозициям.

Субпозиция 710410

Пьезоэлектрический кварц обладает способностью при механических воздействиях вырабатывать электрический заряд, величина которого зависит от давления, и, наоборот, превращать в механическое давление разность приложенных к нему электрических потенциалов.

Благодаря этому свойству пьезоэлектрический кварц используется в производстве электрического оборудования для различных целей: при производстве микрофонов, громкоговорителей, приборов для передачи и приема ультразвуковых волн, приборов, создающих фиксированную частоту колебаний и т.д.

Пьезоэлектрический кварц, относящийся к данной субпозиции, бывает в основном в форме тонких листов, пластин, прутков и т.д., получаемых распиливанием искусственного кварца с помощью прецизионного режущего инструмента вдоль электрической оси кристалла.

Субпозиция 7104 20

Пояснения к субпозиции 7103 10 применимы, *mutatis mutandis*, к данной субпозиции. Субпозиция 7104 90

Пояснения к субпозициям 7103 91 и 7103 99 применимы, *mutatis mutandis*, к данной субпозиции.

7105 Крошка и порошок из природных или искусственных драгоценных или полудрагоценных камней:

7105 10 - из алмазов

7105 90 - прочие

В данную товарную позицию включаются крошка и порошок, получаемые, например, при полировке или огранке камней, упоминаемых в трех предыдущих товарных позициях. Наиболее ценные из этих порошков образуются при обработке алмазов и гранатов.

Природную алмазную крошку и порошок получают главным образом дроблением "борта" (зерна алмаза промышленной сортировки). Искусственную алмазную крошку и порошок получают непосредственным превращением из обычного графита при высоких температурах и давлении.

Эти крошки и порошки отличаются от алмазов товарных позиций 7102 и 7104 тем, что для применения в практических целях они слишком малы для индивидуальной оправки. Как правило, их используют для абразивов. Размеры частиц обычно не превышают 1000 мкм (микрон), причем эти размеры определяются просеиванием, а не измерением отдельных частиц. Возможна значительная разница между размером частиц крошки или порошка и размером камней, но для определения количества камни считаются поштучно, а крошка и порошок взвешиваются.

Алмазная крошка и порошок используются для производства шлифовальных, полировальных или точильных кругов, резцов, полировальных паст и т.д.

Гранатовый порошок используется главным образом для шлифования оптических линз или в качестве абразива на основе бумаги или прочего материала.

В данную товарную позицию не включается порошок искусственного корунда (товарная позиция 2818).

Подгруппа II

ДРАГОЦЕННЫЕ МЕТАЛЛЫ; МЕТАЛЛЫ,

ПЛАКИРОВАННЫЕ ДРАГОЦЕННЫМИ МЕТАЛЛАМИ

7106 Серебро (включая серебро с гальваническим покрытием из золота или платины), необработанное или полуобработанное, или в виде порошка:

7106 10 - порошок

- прочее:

7106 91 -- в необработанном виде

7106 92 -- в полуобработанном виде

В данную товарную позицию включаются различные необработанные, полуобработанные или порошкообразные формы серебра или его сплавов (как определено в общих положениях к данной группе), серебро с гальваническим покрытием из золота (серебро с позолотой) или серебро с гальваническим покрытием

из платины. Однако в данную товарную позицию не включается серебро, плакированное драгоценным металлом.

Серебро - белый металл, не корродирующий под влиянием атмосферных воздействий, но имеет тенденцию тускнеть; оно является наилучшим проводником тепла и электричества, а также наиболее ковким и пластичным металлом после золота. В чистом виде это очень мягкий металл, который легко сплавляется с прочими металлами. Нелегированное серебро широко используется в электроприборах (контакты, предохранители и т.д.), в некоторых приборах, применяемых в химической или пищевой отраслях или в хирургии, а также как металл, используемый для нанесения гальванического покрытия.

Согласно положениям примечания 5 к данной группе (см. общие положения выше) в данную товарную позицию включаются следующие серебряные сплавы:

(1) Сплавы серебро-медь. Самые важные из них используются в производстве монет, а также в изделиях золотых или серебряных дел мастеров; некоторые также используются в производстве электрических контактов.

(2) Сплавы серебро-медь-кадмий, серебро-медь-титан и серебро-индий, используемые при изготовлении изделий золотых или серебряных дел мастеров.

(3) Сплавы серебро-медь-цинк, иногда также содержащие кадмий, олово или фосфор, используемые как припой.

(4) Антифрикционные сплавы серебро-сурьма-олово-свинец, серебро-медь-свинец, серебро-кадмий и серебро-таллий.

(5) Спеченные сплавы серебро-вольфрам, серебро-молибден, серебро-никель и серебро-железо, используемые в электрических контактах.

В данную товарную позицию включаются серебро и его сплавы в следующих формах:

(I) Порошок, обычно в тонкоизмельченном виде, полученный в результате механических или химических процессов. Он используется в металлургии и в производстве металлизующих составов для применения в электронике и токопроводящих паст.

В данную товарную позицию не включаются порошки или чешуйки, изготовленные в качестве красящих веществ (например, смешанных с прочими красителями либо представленных в виде жидкого или пастообразного дисперсного вещества в составе связки или растворителя); они включаются в товарную позицию 3206, 3207 (жидкие глянца и аналогичные составы, используемые в керамической и стекольной отраслях), 3208 - 3210, 3212 или 3213.

(II) Необработанное серебро в виде комков, зерен, слитков, литых болванок, гранул и т.д.; а также самородное серебро в виде комков, кусков, кристаллов и т.д., отделенное от пустой породы.

(III) Прутки, профили, проволока, плиты, листы и полосы. Их обычно производят прокаткой или волочением; полосы, диски и т.п. могут также быть получены разрезанием листового серебра. В данную товарную позицию включается серебряная нить, используемая в текстильной промышленности, при условии, что она не была оплетена или другим способом не соединена с текстильной пряжей (раздел XI). Высококачественная стерильная серебряная проволока, применяемая при наложении хирургических швов, включается, однако, в товарную позицию 3006.

В данную товарную позицию также включаются металлографитовые блоки, плиты, прутки и т.д. на основе углерода, содержащие серебро (см. пояснения к товарной позиции 3801).

(IV) Трубы и трубки (включая змеевиковые трубки) при условии, что они не выполнены в виде конкретных изделий (например, деталей химической аппаратуры).

(V) Фольга (для серебрения), получаемая обычно расплющиванием или отбиванием молоточком тонких листиков серебра, разделенных между собой тонкими прокладками, аналогичными золотобитным при изготовлении сусального золота. Такая фольга обычно выпускается в виде книжечек и может быть прикреплена к бумажной или полимерной основе и т.п.

Однако в данную товарную позицию не включается фольга для тиснения (известная также под названием "книжечка из фольги"), состоящая из серебряного порошка, агломерированного желатином, клеем или другим связующим веществом, либо из серебра, осажденного на бумаге, пластмассе или другой основе (товарная позиция 3212).

(VI) Галуны, блески и вырезки. Галуны - слабо скрученная серебряная проволока, используемая в вышивании и отделке. Блески и вырезки используются в аналогичных целях и представляют собой небольшие кусочки, которым придана определенная геометрическая форма (круглая, звездообразная и т.д.) и которые обычно проколоты посередине.

В данную товарную позицию не включаются литые, спеченные, штампованные, прессованные изделия и т.д., выполненные в виде заготовок для ювелирных и пр. изделий, описанных в подгруппе III (например, оправы, заготовки для колец, значков, цветков и статуэток).

7107 Металлы недрагоценные, плакированные серебром, полуобработанные, без дальнейшей обработки

Металл, плакированный драгоценным металлом (включая не драгоценный металл, инкрустированный драгоценным металлом), определен в примечании 7 и общих положениях к данной группе.

Сплавы олова, никеля, цинка и особенно меди иногда плакируются серебром. Нелегированные медь и сталь могут плакироваться таким же образом. Такие металлы используются золотых и серебряных дел мастерами (столовые приборы, изделия для

убранства помещений и т.д.), а также при изготовлении трубок, емкостей и оборудования для химической или пищевой отраслей промышленности.

Недрагоценный металл, плакированный серебром и относящийся к данной товарной позиции, обычно имеет форму прутков, профилей, проволоки, плит, листов, полос, труб или трубок.

Как правило, положения пояснений к товарной позиции 7106 применимы также, *mutatis mutandis*, к недрагоценному металлу, плакированному серебром.

7108 Золото (включая золото с гальваническим покрытием из платины) необработанное или полуобработанное, или в виде порошка (+):

- немонетарное:

7108 11 -- порошок

7108 12 -- в прочих необработанных формах

7108 13 -- в прочих полуобработанных формах

7108 20 - монетарное

В данную товарную позицию включаются различные необработанные, полуобработанные или порошкообразные формы золота или его сплавов (как определено в общих положениях к данной группе) или золото с гальваническим покрытием из платины. Однако в данную товарную позицию не включается золото, плакированное драгоценным металлом.

Золото имеет характерный желтый цвет; не окисляется даже при высокой температуре и обладает исключительной химической стойкостью к большинству реагентов, включая кислоты (впрочем, его разъедает царская водка). После серебра и меди оно является наилучшим проводником тепла и электричества. Золото является наиболее ковким и пластичным из всех металлов, но очень мягким и поэтому редко используется в чистом виде, за исключением применения его для гальванического покрытия.

Согласно примечанию 5 к данной группе (см. общие положения к данной группе) в данную товарную позицию включаются следующие золотые сплавы:

(1) Сплавы золото-серебро, разнообразные по цвету, от желтого, через зеленый к белому, в зависимости от содержания составляющих сплав металлов. Они используются в ювелирном деле, а также в электрических контактах и в специальных припоях с высокой температурой плавления.

(2) Сплавы золото-медь, используемые в производстве монет, ювелирных изделий, изделий золотых дел мастеров или в электрических контактах.

(3) Сплавы золото-серебро-медь, используемые главным образом в ювелирном деле, золотых дел мастерами, в стоматологии или в качестве припоев. Эти сплавы могут содержать цинк и кадмий, а также используются в качестве припоев. Сплав, именуемый "доре" или "золотое доре", состоящий в основном из серебра и меди, относится к данной товарной позиции, когда он содержит 2 мас.% или более золота. Он

получается из некоторых медьсодержащих пиритов и из остатков от обработки пузырчатой меди с последующим их рафинированием с целью выделения составляющих его металлов.

(4) Сплавы золото-медь-никель, иногда содержащие добавки цинка и магния, представляют собой сплавы (известные под названием "белое" или, в некоторых странах, "серое" золото), часто используемые в качестве заменителя платины. Прочие виды "белого" золота содержат 2 мас.% или более палладия, поэтому в данную товарную позицию они не включаются (товарная позиция 7110).

(5) Сплавы золото-никель, используемые в производстве электрических контактов.

В данную товарную позицию включаются золото и золотые сплавы в тех же формах, которые описаны при рассмотрении серебра. Положения пояснений к товарной позиции 7106 применимы поэтому, *mutatis mutandis*, и здесь.

Пояснение к субпозиции.

Субпозиция 7108 20

В эту субпозицию включается золото, являющееся предметом обмена между национальными или международными монетарными властями или уполномоченными банками.

7109 Металлы недрагоценные или серебро, плакированные золотом, необработанные или полуобработанные

Металл, плакированный драгоценным металлом (включая недрагоценный металл, инкрустированный драгоценным металлом), определен в примечании 7 и в общих положениях к данной группе. Недрагоценный металл или серебро, плакированные золотом, как правило, по форме аналогичны недрагоценным металлам, плакированным серебром (см. пояснения к товарной позиции 7107).

Недрагоценный металл (например, медь и ее сплавы) или серебро плакируются золотом для изготовления ювелирных изделий (браслетов, цепочек для часов, сережек и т.д.), футляров для часов, портсигаров, зажигалок, изделий золотых дел мастеров, электрических контактов, химической аппаратуры и т.д.

7110 Платина необработанная или полуобработанная, или в виде порошка:

- платина:

7110 11 -- необработанная или в виде порошка

7110 19 -- прочая

- палладий:

7110 21 -- необработанный или в виде порошка

7110 29 -- прочий

- родий:

7110 31 -- необработанный или в виде порошка

7110 39 -- прочий

- иридий, осмий и рутений:

7110 41 -- необработанные или в виде порошка

7110 49 — прочие

Так же, как и в товарных позициях 7106, где говорится о серебре, и 7108, где говорится о золоте, в данную товарную позицию включаются платина и ее сплавы, как определено в общих положениях к данной группе.

Термин "платина" означает (см. примечание 4 (Б) к группе 71):

(А) Платина - серовато-белый мягкий и ковкий металл, не тускнеющий при комнатной температуре и обладающий стойкостью к кислотам, кроме царской водки. Она может производиться в виде прутков, листов, полосы, трубок, проволоки и прочих полуобработанных форм путемковки, прокатки или волочения.

Ввиду исключительной коррозионной стойкости, высокой температуры плавления и высокой каталитической активности платина и ее сплавы применяются во многих отраслях промышленности в большей мере, чем в ювелирном деле или в стоматологии. Например, в электротехнической промышленности для производства термопар и термометров сопротивления, а также в качестве электрических контактов и электродов для различных приборов; в текстильной промышленности для фильер прядильно-формовочных машин при производстве химического волокна; в стекольной промышленности в оборудовании для получения расплавленного стекла, таком как фильеры при производстве стекловолокна, тигли, мешалки и т.д.; в химической и нефтеперерабатывающей отраслях в качестве катализатора (например, в процессе окисления аммиака для производства азотной кислоты или в качестве катализаторов для платформинга); в качестве химического устройства (например, тигли); в авиационной промышленности для производства электродов свечей, используемых для искрового зажигания авиационных двигателей внутреннего сгорания, а также в устройствах зажигания газотурбинных авиационных двигателей.

Платина и ее сплавы также применяются в производстве хирургических инструментов (в частности, игл инъекционных шприцев), в некоторых типах газовых зажигалок и во многих других приборах, таких как эталоны измерения, визирные линии для оптических приборов и т.д.

(Б) Палладий - серебристо-белый металл, мягкий, очень ковкий и обладающий высокой стойкостью к потускнению и коррозии. Он растворяется в царской водке и азотной кислоте и разъедается горячей серной кислотой. Он может производиться в виде прутков, листов, полосы, трубок, проволоки и прочих полуобработанных форм путемковки, прокатки или волочения.

В основном он используется для производства электрических контактов, при пайке сплавов, в оборудовании для очистки водорода, в качестве катализатора в процессе гидрогенизации, в производстве ювелирных изделий и в качестве промежуточного контактного слоя для облегчения нанесения покрытий из драгоценных металлов на пластмассовые изделия.

(В) Родий - серебристо-белый, твердый, но ковкий металл. Он характеризуется высокой отражательной способностью и обладает наибольшей тепло- и электропроводностью среди всех металлов платиновой группы. Обладает стойкостью к коррозии почти во всех водных растворах, включая минеральные кислоты, даже при высоких температурах.

Он может производиться в виде прутков, листов, полосы, проволоки и прочих полуобработанных форм путемковки, прокатки или волочения.

Используется он главным образом как легирующая добавка в платиновых сплавах и в этом виде применяется для разных целей в электротехнической и стекольной отраслях промышленности. Благодаря низкому электрическому сопротивлению и высокой стойкости к окислению родий используется в виде электролитического покрытия, для электрических контактов и контактных поверхностей там, где особое значение имеет износостойкость (например, в контактных кольцах). Он также используется в качестве катализатора и для гальванического покрытия серебряных или посеребренных ножевых изделий и глубокой посуды для предотвращения их потускнения.

(Г) Иридий - серовато-белый твердый металл, устойчивый к воздействию кислот, включая царскую водку, при нормальной и высокой температурах.

Он может производиться в виде тонкой полосы или проволоки прокаткой или волочением.

Иридий используется как составляющая сплавов, применяемых для термопар, тиглей или электродов для запальных свечей в авиационных двигателях.

(Д) Осмий - самый тугоплавкий из металлов, включенных в данную товарную позицию. В компактном состоянии он имеет голубовато-белый цвет, напоминающий цвет цинка, и обладает устойчивостью к воздействию кислот. Если он тонко измельчен, то представляет собой аморфный черный порошок, который разъедается азотной кислотой и царской водкой и медленно окисляется на воздухе.

Этот металл применяется главным образом в различных твердых коррозионностойких сплавах, используемых для насадок на кончики перьев авторучек или заостренные концы осей в различных приборах. Он также используется в качестве катализатора.

(Е) Рутений - хрупкий, твердый, серый металл. Обладает высокой коррозионной стойкостью, не разъедается царской водкой, однако медленно разъедается в растворах гипохлорита натрия. В небольшом количестве его можно получить в виде листов, полосы и проволоки.

Он используется как легирующая добавка к платине, палладию, молибдену, вольфраму и т.д. (например, при производстве насадок на кончики перьев авторучек и

заостренные концы осей компасов). Он также используется как катализатор и в виде электролитического покрытия для электрических контактов и контактных поверхностей, где особое значение имеет износостойкость.

В соответствии с примечанием 5 к данной группе (см. общие положения к данной группе) сплавы платины с другими металлами (золотом, серебром или недрагоценными металлами), входящие в данную товарную позицию, включают:

(1) Сплавы платина-родий - проволока для термопар; печные спирали; компоненты для стекольной промышленности; катализаторы в форме сетки; прядильные машины.

(2) Сплавы платина-иридий - электрические контакты; ювелирные изделия; инъекционные иглы для шприцев.

(3) Сплавы платина-рутений - электрические контакты.

(4) Сплавы платина-медь (меди максимум 5%) - ювелирные изделия.

(5) Сплавы платина-вольфрам - проволока для электродов электронных ламп; проволока для систем искрового зажигания.

(6) Сплавы платина-кобальт - постоянные магниты.

(7) Сплавы палладий-рутений - ювелирные изделия.

(8) Сплавы палладий-серебро - припои; диффузионные мембраны для водорода; электрические контакты.

(9) Сплавы палладий-медь - электрические контакты; припои.

(10) Сплавы палладий-алюминий - проволока для плавких предохранителей.

(11) Сплавы родий-иридий - термопары.

(12) Сплавы иридий-осмий - перья авторучек.

(13) Сплавы иридий-вольфрам - высокотемпературные пружины.

(14) Сплавы золото-платина - фильеры прядильно-формовочных машин.

(15) Сплавы золото-серебро-палладий-медь - ювелирные изделия; электрические пружинные контакты.

(16) Сплавы серебро-медь-палладий - припои.

(17) Осмирид (иридий осмистый) - самородный сплав, содержащий осмий, иридий, рутений и платину; является главным источником осмия.

7111 Металлы недрагоценные, серебро или золото, плакированные платиной, необработанные или полуобработанные

Металлы, плакированные драгоценным металлом (включая недрагоценные металлы, инкрустированные драгоценным металлом), определены в примечании 7 и в общих положениях к данной группе. Они обычно представлены в формах, аналогичных серебру, описанных в пояснениях к товарной позиции 7107.

Недрагоценные металлы (например, медь, вольфрам), серебро или золото, плакированные платиной, используются главным образом в ювелирных изделиях и в электрической аппаратуре.

7112 Отходы и лом драгоценных металлов или металлов, плакированных драгоценными металлами; прочие отходы и лом, содержащие драгоценный металл или соединения драгоценных металлов, используемые главным образом для извлечения драгоценных металлов:

7112 30 - зола, содержащая драгоценный металл или соединения драгоценного металла

- прочие:

7112 91 - - золота, включая металл, плакированный золотом, но исключая отходы, содержащие другие драгоценные металлы

7112 92 - - платины, включая металл, плакированный платиной, но исключая отходы, содержащие другие драгоценные металлы

7112 99 - - прочие

В данную товарную позицию включаются отходы и лом в металлической форме, годные только для извлечения драгоценного металла или для использования в качестве основы при производстве химических реактивов.

В данную товарную позицию также включаются отходы и лом различных материалов, содержащих драгоценный металл или соединения драгоценного металла, которые используются главным образом для извлечения драгоценного металла.

В нее, в частности, включаются:

(А) Зола, содержащая драгоценный металл или соединения драгоценного металла, образующаяся в результате сжигания фотографических пленок, печатных плат и т.п.

(Б) Отходы и остатки от механической обработки драгоценного металла или металла, плакированного драгоценным металлом, образующиеся в монетных дворах, ювелирных мастерских золотых и серебряных дел мастеров и т.д., например, счистки, пыль, стружка и т.д., которые образуются при раскросе, сверлении, обработке и т.д.

(В) Лом в виде изношенных или поврежденных изделий (столовые приборы, изделия золотых или серебряных дел мастеров, катализаторы в виде проволочной сетки и т.д.), непригодных более для использования по назначению. Это не относится к тем изделиям, которые могут быть вновь использованы по назначению как после ремонта, так и без него, а также к изделиям, которые можно переделать для использования в прочих целях, не осуществляя процессов восстановления драгоценных металлов.

(Г) Отходы и лом фотографических пластинок, пленок, бумаги, картона или текстильных материалов, содержащие драгоценный металл как в виде металла, так и в виде соединений (например, галогениды серебра).

(Д) Отходы и лом электронных плат и аналогичных изделий, содержащие драгоценный металл (например, золото или серебро).

(Е) Остатки металлургических, электролитических и химических процессов, содержащие драгоценный металл (например, шлаки и шламы, образующиеся при

электролитической очистке и гальванизации, остатки серебра из фотографических фиксажных ванн).

Подгруппа III

ЮВЕЛИРНЫЕ ИЗДЕЛИЯ, ИЗДЕЛИЯ ЗОЛОТЫХ И СЕРЕБРЯНЫХ ДЕЛ МАСТЕРОВ И ДРУГИЕ ИЗДЕЛИЯ

7113 Ювелирные изделия и их части из драгоценных металлов или металлов, плакированных драгоценными металлами:

- из драгоценных металлов, имеющих или не имеющих гальванического покрытия, плакированных или не плакированных драгоценными металлами:

7113 11 -- из серебра, имеющего или не имеющего гальванического покрытия, плакированного или не плакированного другими драгоценными металлами

7113 19 -- из прочих драгоценных металлов, имеющих или не имеющих гальванического покрытия, плакированных или не плакированных драгоценными металлами

7113 20 - из недрагоценных металлов, плакированных драгоценными металлами

В данную товарную позицию включаются ювелирные изделия, как определено в примечании 9 к данной группе, полностью или частично состоящие из драгоценного металла или из металла, плакированного драгоценным металлом, а именно:

(А) Мелкие предметы личного украшения (с оправленными драгоценными камнями или без них), такие как кольца, браслеты, колье, броши, серьги, цепочки для шеи, цепочки для часов и прочие декоративные цепочки; брелоки, кулоны, булавки для галстука и зажимы, запонки, платяные застёжки, пуговицы и т.д.; культовые или прочие кресты; медали и знаки различия; шляпные украшения (булавки, пряжки, кольца и т.д.); украшения сумок дамских или мужских; пряжки и зажимы для ремней, обуви и т.д.; зажимы для волос, диадемы, гребешки и прочие украшения для волос.

(Б) Изделия для личного пользования, обычно носимые в карманах, сумке дамской или мужской или на теле, такие как портсигары для сигар или сигарет, табакерки, футляры для очков, пудреницы, футляры для губной помады, карманные гребенки, коробочки для таблеток, кошельки с цепочкой, четки, кольца для ключей.

Для включения в данную товарную позицию эти изделия должны содержать драгоценный металл или металл, плакированный драгоценным металлом (например, недрагоценный металл, инкрустированный драгоценным металлом), в виде составляющих, не являющихся второстепенными (таким образом, портсигар из недрагоценного металла с простой монограммой из золота или серебра классифицируется, как и прежде, как изделие из недрагоценного металла). При условии соблюдения этого положения товары могут содержать также жемчуг (природный, культивированный или искусственный), драгоценные или полудрагоценные камни (

природные, искусственные или реконструированные), имитации камней, либо части из панциря черепахи, перламутра, слоновой кости, янтаря (натурального или агломерированного), гагата или коралла.

В данную товарную позицию также включаются незавершенные или некомплектные ювелирные изделия и идентифицируемые части ювелирных изделий при условии, что они содержат драгоценный металл или металл, плакированный драгоценным металлом, в виде составляющих, не являющихся второстепенными, например, элементы украшений для их закрепления в кольца, броши и т.д.

В данную товарную позицию не включаются:

(а) изделия товарной позиции 4202 или 4203, упомянутые в примечании 3 (Б) к группе 42;

(б) товары товарной позиции 4303 или 4304 (изделия из натурального меха или из искусственного меха);

(в) обувь, головные уборы и прочие изделия группы 64 или 65 с частями из материалов данной группы;

(г) бижутерия товарной позиции 7117;

(д) монеты, кроме оправленных в качестве ювелирных изделий (товарная позиция 7118 или группа 97);

(е) изделия группы 90 (например, очки, лорнетты и т.д. и оправы к ним);

(ж) часы и браслеты для наручных часов (группа 91);

(з) изделия группы 96, иные, чем изделия товарных позиций 9601 - 9606 или 9615, например, авторучки, стилографы, перьевые ручки и самописцы (а также их детали и отделка); зажигалки, курительные трубки, портсигары для сигар или сигарет и их детали; распылители ароматических веществ или аналогичные распылители для гигиенических целей, их насадки и головки;

(и) ювелирные изделия возрастом более 100 лет (товарная позиция 9706).

7114 Изделия золотых или серебряных дел мастеров и их части из драгоценных металлов или металлов, плакированных драгоценными металлами:

- из драгоценных металлов, имеющих или не имеющих гальванического покрытия, плакированных или не плакированных драгоценными металлами:

7114 11 -- из серебра, имеющего или не имеющего гальванического покрытия, плакированного или не плакированного другими драгоценными металлами

7114 19 -- из прочих драгоценных металлов, имеющих или не имеющих гальванического покрытия, плакированных или не плакированных драгоценными металлами

7114 20 - из недрагоценных металлов, плакированных драгоценными металлами

В данную товарную позицию включаются изделия золотых или серебряных дел мастеров, как определено в примечании 10 к данной группе, полностью или частично состоящие из драгоценного металла или металла, плакированного драгоценным

металлом. В целом эти товары по размеру больше, чем ювелирные изделия товарной позиции 7113; к ним относятся:

(А) Предметы столовой посуды, такие как столовые ножи, наборы для нарезания мяса за столом; ложки, вилки; половники; ухваты для птицы и мяса; подносы, блюда, глубокие и плоские тарелки для супа и овощей, салатницы; соусницы; тарелки для фруктов; сахарницы, кофейники, чайники для заварки, чайные и кофейные чашки; бокалы; подставки для яиц, графины, рюмки для ликеров; подставки и корзинки для хлеба, пирожных, фруктов и т.д.; столовые приборы для рыбы; столовые приборы для пирожных; ведерки для охлаждения вина; графинчики для уксуса или масла; щипцы для сахара; подставки для ножей и вилок, кольца для салфеток; колокольчики, сзывающие к столу; пробки с декоративным украшением и т.д.

(Б) Предметы туалета, такие как ручные зеркала; бутылочки и пудреницы (кроме предметов товарной позиции 7113); шкатулки для щеток, одежные щетки, щеточки для ногтей, для волос, расчески (кроме одежных и карманных расчесок товарной позиции 7113); кувшины и т.д. Распылители ароматических веществ и аналогичные распылители для гигиенических целей, их насадки и головки в данную товарную позицию не включаются (товарная позиция 9616).

(В) Конторские или настольные принадлежности, такие как чернильницы, чернильные приборы, подставки для книг, пресс-папье, ножи для разрезания бумаги.

(Г) Курительные принадлежности, такие как портсигары для сигар или сигарет, табакерки, пепельницы, держатели для спичечных коробков и т.д.; за исключением изделий, о которых идет речь в товарной позиции 9613 или 9614 (сигаретные и прочие зажигалки, курительные трубки, мундштуки и т.д.).

(Д) Прочие предметы бытового или аналогичного назначения, например, бюсты, статуэтки и прочие предметы для украшения внутреннего интерьера; шкатулки для драгоценностей; настольные декоративные предметы для установки в центре стола, вазы, жардиньерки; рамы для картин; светильники, канделябры, подсвечники, люстры; каминные украшения, декоративные блюда и тарелки, медали и медальоны (кроме предназначенных для личного украшения); спортивные призы; ароматические курительницы и т.д.

(Е) Предметы культового назначения, такие как раки для мощей, потиры, дароносицы, распятия, подсвечники, светильники.

В данную товарную позицию также включаются незаконченные или некомплектные изделия золотых или серебряных дел мастеров и идентифицируемые части этих изделий, например, серебряные рукоятки для столовой посуды и приборов, серебряные ручки туалетных щеток и т.д.

Подобно ювелирным изделиям товары данной товарной позиции при условии соблюдения оговорки по поводу второстепенных составляющих должны содержать драгоценный металл или металл, плакированный драгоценным металлом; они также

могут содержать жемчуг (природный, культивированный или искусственный), драгоценные или полудрагоценные камни (природные, искусственные или реконструированные), искусственные камни, панцирь черепахи, перламутр, слоновую кость, янтарь (натуральный или агломерированный), гагат или коралл.

В данную товарную позицию не включаются:

(а) зонты, трости и прочие изделия товарной позиции 6601 или 6602 с арматурой из материалов данной группы так же, как и части, крепления и принадлежности этих изделий, полностью или частично состоящие из этих материалов (товарная позиция 6603);

(б) изделия группы 90 (например, бинокли и телескопы);

(в) часы всех видов и футляры к ним (группа 91);

(г) инструменты музыкальные (группа 92);

(д) оружие и его части группы 93 (оружие, носимое на портупее или на поясном ремне, пистолеты, револьверы и т.д.);

(е) распылители ароматических веществ и аналогичные распылители для гигиенических целей, их насадки и головки (товарная позиция 9616);

(ж) подлинники скульптур или статуэток (товарная позиция 9703), предметы коллекционирования (товарная позиция 9705) и антиквариат (товарная позиция 9706).

7115 Прочие изделия из драгоценных металлов или металлов, плакированных драгоценными металлами:

7115 10 - катализаторы в форме проволочной сетки или решетки из платины

7115 90 - прочие

В данную товарную позицию включаются все изделия, состоящие полностью или частично из драгоценного металла или металла, плакированного драгоценным металлом, не представляющие собой ювелирные изделия, незавершенные или некомплектные ювелирные изделия, части ювелирных изделий (товарная позиция 7113) или изделия золотых или серебряных дел мастеров или их части (товарная позиция 7114) и не исключенные из этого перечня согласно примечанию 2 (А) или 3 к данной группе.

В данную товарную позицию, например, не включаются:

(а) изделия, в которых драгоценный металл или металл, плакированный драгоценным металлом, представлен лишь в виде второстепенных составляющих;

(б) стерильные материалы для наложения хирургических швов, материалы для пломбирования зубов и прочие товары группы 30;

(в) ткани товарной позиции 5809 и прочие товары раздела XI;

(г) механизмы, механические устройства, электротовары и их идентифицируемые части раздела XVI (например, платиновые фильеры прядильно-формовочных машин, антифрикционные подшипники, части химического и промышленного оборудования, электрические контакты);

(д) изделия группы 90 (например, искусственные конечности, зубы и прочие искусственные части тела; шины, используемые при переломах, хирургические и прочие медицинские инструменты, пирометры с термопарами из драгоценных металлов; лабораторные инструменты, аппаратура и ее части, изготовленные из золота, серебра или платины); изделия группы 91 (часы всех видов) или группы 96 (например, платиновые очистители газовых светильников).

Таким образом, в данную товарную позицию включаются изделия для технического или лабораторного применения, такие как тигли, пробирные чашки и некоторые шпатели (например, из платины или из металлов платиновой группы); платина и платиновые сплавы в виде сеток или решеток для использования в качестве катализаторов и т.д.; емкости (с облицовкой или теплоизоляцией или без них), не установленные и не предусмотренные для установки на механическом или термическом оборудовании; аноды для электропокрытия. Золотые аноды могут иметь форму листов из чистого золота, нарезанных в соответствии с требуемым размером и просверленных в двух углах для того, чтобы их можно было повесить на крючки в резервуаре для гальванопокрытия. Серебряные аноды могут иметь такую же форму либо форму штампованных профилей с поперечным сечением в виде "собачьей кости" и быть просверлены с каждого конца. Платиновые аноды обычно состоят из небольших гофрированных платиновых листов или полос, к которым приварены узкие полоски платины для подвешивания в резервуаре для гальванического покрытия, либо из платиновой проволочной сетки с прикрепленными к ней отрезком платиновой проволоки или узкой полоской платиновой сетки, которые используются для подвески.

В данную товарную позицию также включаются такие изделия, как сумки дамские или мужские и т.д., ценность которым придает драгоценный металл или металл, плакированный драгоценным металлом. Такие изделия могут включать в качестве фурнитуры или украшений жемчуг, драгоценные и полудрагоценные камни, панцирь черепахи и т.д.

7116 Изделия из природного или культивированного жемчуга, драгоценных или полудрагоценных камней (природных, искусственных или реконструированных):

7116 10 - из природного или культивированного жемчуга

7116 20 - из драгоценных или полудрагоценных камней (природных, искусственных или реконструированных)

В данную товарную позицию включаются все изделия (кроме исключенных примечаниями 2 (Б) и 3 к данной группе), состоящие полностью или частично из природного или культивированного жемчуга, драгоценных или полудрагоценных камней, но не содержащие драгоценные металлы или металлы, плакированные драгоценным металлом (за исключением мелких составных частей) (см. примечание 2 (Б) к данной группе).

Таким образом, сюда включаются:

(А) Изделия личного украшения и прочие декорированные изделия (например, застежки и каркасы для сумок дамских или мужских и т.д.; расчески, щетки; серьги; запонки и аналогичные изделия), содержащие природный или культивированный жемчуг, драгоценные или полудрагоценные камни (природные, искусственные или реконструированные), закрепленные или оправленные недорогим металлом (независимо от того, имеет он гальваническое покрытие из драгоценного металла или нет), слоновую кость, дерево, пластмассу и т.д.

В нее включаются жемчуг или камни, сортированные по размеру, качеству, оттенкам и т.д. и представляющие собой изделие, готовое к использованию в качестве ювелирного. Однако в данную товарную позицию не включаются несортированный или сортированный жемчуг и несортированные камни, лишь временно нанизанные для удобства транспортировки без какой-либо фиксации на металле или другом материале; эти изделия включаются в товарные позиции 7101, 7103 или 7104 (см. пояснения к товарным позициям 7101 - 7103).

Согласно примечанию 2 (Б) к данной группе товары, рассматриваемые в данной товарной позиции, могут содержать драгоценный металл или металл, плакированный драгоценным металлом, в качестве мелких составных частей (например, жемчужное ожерелье с золотой застежкой). С другой стороны, в данную товарную позицию не включаются товары (например, сережки с золотыми зажимами), в которых драгоценный металл или металл, плакированный драгоценным металлом, по значимости не являются второстепенными (товарная позиция 7113).

(Б) Прочие изделия, состоящие полностью или частично из драгоценных или полудрагоценных камней; они могут также содержать прочие материалы, включая драгоценные металлы или металлы, плакированные драгоценным металлом, при условии, что последние будут представлены только в качестве второстепенных составляющих. При соблюдении этих условий в данную товарную позицию включаются кресты и кольца (часто выполненные из агата), браслеты (кроме браслетов для наручных часов), бокалы и чашки (часто выполненные из граната); статуэтки и декоративные изделия (например, из нефрита); ступки и пестики (например, из агата); лезвия ножей или подшипники из агата или других драгоценных или полудрагоценных камней для весов; направляющие приспособления из агата для вытягивания нитей; декоративные пробки с агатовыми колпачками и т.д.; агатовые полировочные инструменты, используемые для золочения, полировки кожи, бумаги и т.д.; агатовые кольца для удочек, ножи для разрезания бумаги, чернильницы, пресс-папье, пепельницы (например, из агата или оникса).

В данную товарную позицию не включаются:

(а) товары группы 82 с рабочей частью из драгоценных или полудрагоценных камней (природных, искусственных или реконструированных) на опоре из

недрагоценного металла, карбида металла или металлокерамики, в собранном или несобранном виде (например, оправленные алмазы для резки стекла);

(б) машины, оборудование, механизмы, электротовары или их части раздела XVI (см. примечание 3 (к) к данной группе);

(в) изделия группы 90, например, оправленные или неоправленные оптические кварцевые элементы, пригодные для установки в инструментах или приборах;

(г) обработанные драгоценные или полудрагоценные камни, оправленные или неоправленные, являющиеся деталями часов (всех видов) или частями, предназначенные для использования в часах всех видов и прочих изделиях (см. примечание 4 к группе 91).

7117 Бижутерия:

- из недрагоценных металлов, имеющих или не имеющих гальванического покрытия из драгоценных металлов:

7117 11 -- запонки и заколки

7117 19 -- прочие

7117 90 - прочие

В данной товарной позиции термин "бижутерия", как определено в примечании 11 к данной группе, ограничен мелкими предметами личного украшения, подобными перечисленным в пункте (А) пояснений к товарной позиции 7113, например, кольца, браслеты (кроме браслетов для наручных часов), ожерелья, серьги, запонки и т.д., за исключением пуговиц и прочих изделий товарной позиции 9606, а также расчесок, гребней для волос и аналогичных предметов или шпилек для волос товарной позиции 9615, при условии, что они не содержат драгоценный металл или металл, плакированный драгоценным металлом (за исключением металлов с гальваническим покрытием или, как определено в примечании 2 (А) к данной группе, представленных в качестве мелких составных частей, например, монограммы, ободки и окантовки), а также природный или культивированный жемчуг, драгоценные или полудрагоценные камни (природные, искусственные или реконструированные).

В данную товарную позицию также включаются незавершенные или некомплектные изделия бижутерии (серьги, браслеты, ожерелья и т.д.), такие как:

(а) полуобработанные кольца с разрезом, состоящие из анодированной алюминиевой проволоки, как правило, закрученной, либо с поверхностной обработкой, закрепленной грубым зажимом или без него, используемые иногда без дальнейшей обработки в качестве сережек;

(б) украшения из недрагоценного металла, полированные или неполированные, собранные из маленьких звеньев в ленты неопределенной длины.

Следует отметить, что изделия для личного пользования, обычно носимые в карманах, сумке дамской или мужской или на теле, подобные перечисленным в пункте

(Б) пояснений к товарной позиции 7113 (портсигары, пудреницы и т.д.), не рассматриваются как бижутерия.

В данную товарную позицию также не включаются:

(а) изделия, указанные в примечании 3 к данной группе;

(б) изделия товарной позиции 8308 (пряжки, пряжки с зажимом, застёжки, крючки, петельки и т.д.).

7118 Монеты (+):

7118 10 - монеты (кроме золотых), не являющиеся законным платежным средством

7118 90 - прочие

В данную товарную позицию включаются монеты, сделанные из любого металла (включая драгоценный), имеющие официально установленную массу и оформление, выпускаемые под правительственным контролем для использования в качестве законного платежного средства. Партии отдельных монет или наборов монет, являющихся законным платежным средством в стране, их выпускающей, включаются в данную товарную позицию, даже если они выставлены на обычную продажу в демонстрационных коробках. В данную товарную позицию также включаются монеты, переставшие быть законным платежным средством, за исключением монет, являющихся предметами коллекционирования (см. пояснения к товарной позиции 9705).

Монеты изготавливаются штамповкой заготовок из листового металла с последующей чеканкой в соответствующих штампах для одновременного воспроизведения рисунка с обеих сторон.

В данную товарную позицию не включаются:

(а) медали, даже если они отчеканены таким же способом, как и монеты; они обычно включаются в товарную позицию 7113, 7114 или 7117 или в товарную позицию 8306 (см. соответствующие пояснения);

(б) монеты, закрепленные в броши, галстучные булавки или прочие предметы личного украшения (товарная позиция 7113 или 7117);

(в) монеты разбитые, разрезанные или гнутые, которые можно использовать только в качестве лома или металлических отходов.

Пояснение к субпозиции.

Субпозиция 711810

В данную субпозицию включаются:

(1) Монеты, являвшиеся законным платежным средством, но изъятые из оборота.

(2) Монеты, отчеканенные в одной стране, для введения в оборот в другой стране; на момент пересечения границы эти монеты еще не выпущены компетентными органами в качестве законного платежного средства.

Раздел XV

НЕДРАГОЦЕННЫЕ МЕТАЛЛЫ И ИЗДЕЛИЯ ИЗ НИХ

Примечания:

1. В данный раздел не включаются:

(а) готовые краски, чернила или другие изделия на основе металлических чешуек или порошка (товарные позиции 3207 - 3210, 3212, 3213 или 3215);

(б) ферроцерий или пирофорные сплавы прочие (товарная позиция 3606);

(в) головные уборы или их части товарной позиции 6506 или 6507;

(г) каркасы зонтов или другие изделия товарной позиции 6603;

(д) товары группы 71 (например, сплавы драгоценных металлов, недрагоценные металлы, плакированные драгоценными металлами, бижутерия);

(е) изделия раздела XVI (машины, оборудование, механизмы и электротовары);

(ж) собранные звенья железнодорожных или трамвайных путей (товарная позиция 8608) или другие изделия раздела XVII (транспортные средства, суда и лодки, летательные аппараты);

(з) инструменты или аппаратура раздела XVIII, в том числе пружины для всех видов часов;

(и) свинцовая дробь для боеприпасов (товарная позиция 9306) или другие изделия раздела XIX (оружие и боеприпасы);

(к) изделия группы 94 (например, мебель, основы матрацные, лампы и осветительное оборудование, световые вывески, сборные строительные конструкции);

(л) изделия группы 95 (например, игрушки, игры, спортивный инвентарь);

(м) ручные сита, пуговицы, ручки для письма, держатели для карандашей, перья для авторучек, моноопоры, двуноги, треноги и аналогичные изделия или прочие изделия группы 96 (разные готовые изделия); или

(н) изделия группы 97 (например, произведения искусства).

2. Во всей Номенклатуре термин "части общего назначения" означает:

(а) изделия товарной позиции 7307, 7312, 7315, 7317 или 7318 и аналогичные изделия из прочих недрагоценных металлов;

(б) пружины, рессоры и листы для них из недрагоценных металлов, кроме пружин для часов всех видов (товарная позиция 9114); и

(в) изделия товарных позиций 8301, 8302, 8308, 8310, а также рамы и зеркала из недрагоценных металлов товарной позиции 8306.

В группах 73 - 76 и 78 - 82 (за исключением товарной позиции 7315) ссылки на части товаров не включают в себя ссылки на части общего назначения, определенные выше.

При условии соблюдения положений предыдущего абзаца и примечания 1 к группе 83 изделия, включаемые в группу 82 или 83, исключаются из групп 72 - 76 и 78 - 81.

3. Во всей Номенклатуре термин "недрагоценные металлы" означает: черные металлы (железо, чугун и сталь), медь, никель, алюминий, свинец, цинк, олово, вольфрам, молибден, тантал, магний, кобальт, висмут, кадмий, титан, цирконий, сурьма, марганец, бериллий, хром, германий, ванадий, галлий, гафний, индий, ниобий (колумбий), рений и таллий.

4. Во всей Номенклатуре термин "металлокерамика" означает материалы, состоящие из гетерогенной смеси микроскопических металлических и керамических компонентов. Этот термин также относится к спеченным карбидам металлов (карбиды металлов, спеченные с металлом).

5. Классификация сплавов (кроме ферросплавов и лигатур, указанных в группах 72 и 74):

(а) сплав недргоценных металлов классифицируется как сплав того металла, содержание которого по массе превосходит содержание любого другого металла;

(б) сплав недргоценных металлов, включаемых в данный раздел, и элементов, не входящих в данный раздел, классифицируется как сплав недргоценных металлов данного раздела, если масса соответствующих металлов равняется или превосходит общую массу других элементов в этом сплаве;

(в) в данном разделе термин "сплавы" относится к спеченным смесям металлических порошков, гетерогенным однородным смесям, полученным сплавлением (кроме металлокерамики), и интерметаллическим соединениям.

6. Если в контексте не оговорено иное, любая ссылка в Номенклатуре на тот или иной недргоценный металл включает ссылку на сплавы, которые в соответствии с вышеуказанным примечанием 5 должны классифицироваться как сплавы этого металла

7. Классификация композиционных изделий:

изделия из недргоценного металла (в том числе из смешанных материалов, рассматриваемых, согласно Основным правилам интерпретации Номенклатуры, как изделия из недргоценного металла), содержащие два или более недргоценных металла, классифицируются как изделия из того недргоценного металла, который преобладает по массе, за исключением тех случаев, когда есть специальная оговорка.

Для целей данного примечания:

(а) черные металлы разных видов следует рассматривать как один и тот же металл;

(б) согласно примечанию 5 к данному разделу, сплав классифицируется по одному металлу;

(в) металлокерамика, включаемая в товарную позицию 8113, классифицируется как единый недргоценный металл.

8. В данном разделе следующие термины означают:

(а) "отходы и лом" - металлические отходы и лом, полученные в процессе производства или механической обработки металлов, а также металлические изделия,

окончательно не пригодные для использования в том качестве, для которого они предназначены, вследствие поломки, разрезов, износа или других причин;

(б) "порошки" - изделия, 90 мас.% которых или более просеивается через сито с размером ячейки 1 мм.

ОБЩИЕ ПОЛОЖЕНИЯ

В данный раздел включаются недрагоценные металлы (включая металлы в химически чистом состоянии) и многие изделия из них. Перечень изделий из недрагоценного металла, не включенных в этот раздел, приводится в конце данных пояснений. В данный раздел включаются также самородные металлы, отделенные от пустой породы, и медные, никелевые или кобальтовые штейны. Металлические руды и самородные металлы, содержащиеся в горных породах, в данный раздел не включаются (товарные позиции 2601 - 2617).

В соответствии с примечанием 3 к данному разделу во всей Номенклатуре термин "недрагоценные металлы" означает: черные металлы, медь, никель, алюминий, свинец, цинк, олово, вольфрам, молибден, тантал, магний, кобальт, висмут, кадмий, титан, цирконий, сурьма, марганец, бериллий, хром, германий, ванадий, галлий, гафний, индий, ниобий (колумбий), рений и таллий.

В каждую из групп 72 - 76 и 78 - 81 включаются конкретные необработанные недрагоценные металлы и изделия из этих металлов, такие как прутки, бруски, проволока или листы, а также изделия из них, за исключением некоторых определенных изделий из недрагоценного металла, которые, независимо от вида составляющего их металла, относятся к группе 82 или 83, причем в эти группы входят строго определенные изделия.

(А) СПЛАВЫ НЕДРАГОЦЕННЫХ МЕТАЛЛОВ

В соответствии с примечанием 6 к данному разделу, если в контексте не оговорено иное (например, в случае легированных сталей), любая ссылка на недрагоценный металл в группах 72 - 76 и 78 - 81 или где-либо в другом месте Номенклатуры относится также к сплавам этого металла. Аналогично любая ссылка в группе 82 или 83 или где-либо в другом месте Номенклатуры на "недрагоценный металл" относится также к сплавам, классифицированным как сплавы из недрагоценных металлов.

В соответствии с примечанием 5 к группе 71 и примечанием 5 к данному разделу сплавы недрагоценных металлов классифицируются следующим образом:

(1) Сплавы недрагоценных металлов с драгоценными металлами.

Эти сплавы классифицируются как недрагоценные металлы при условии, что содержание ни одного из драгоценных металлов (серебра, золота и платины) в сплаве

не превышает 2 мас.%. Другие сплавы не драгоценных металлов с драгоценными металлами включаются в группу 71.

(2) Сплавы не драгоценных металлов.

Эти сплавы классифицируются как металл, содержание которого по массе преобладает в составе сплава, за исключением ферросплавов (см. пояснение к товарной позиции 7202) и лигатур на основе меди (см. пояснение к товарной позиции 7405).

(3) Сплавы не драгоценных металлов данного раздела с неметаллами или металлами товарной позиции 2805.

Эти сплавы классифицируются как сплавы не драгоценных металлов данного раздела при условии, что общая масса не драгоценных металлов данного раздела в сплаве равна или превышает общую массу прочих присутствующих в нем элементов. В противном случае такие сплавы в основном включаются в товарную позицию 3824.

(4) Спеченные смеси, гетерогенные однородные смеси, полученные сплавлением (кроме металлокерамики), и интерметаллические соединения.

Спеченные смеси металлических порошков и гетерогенные однородные смеси, полученные сплавлением (кроме металлокерамики), рассматриваются как сплавы. Последний тип смеси включает специальные слитки различного состава, полученные плавкой металлического лома.

Однако классификация смесей металлических порошков, которые не были спечены, осуществляется согласно примечанию 7 к данному разделу (композиционные изделия - см. пункт (Б) ниже).

Интерметаллические соединения двух или более не драгоценных металлов также рассматриваются как сплавы. Существенная разница между интерметаллическими соединениями и сплавами заключается в том, что атомы различного вида в кристаллической решетке интерметаллического соединения расположены упорядоченно, в то время как в сплаве они располагаются беспорядочно.

(Б) ИЗДЕЛИЯ ИЗ НЕДРАГОЦЕННЫХ МЕТАЛЛОВ

В соответствии с примечанием 7 к данному разделу изделия из не драгоценных металлов, содержащие два или более не драгоценных металла, классифицируются как изделия из того металла, который по массе преобладает в сплаве над массой каждого другого металла, за исключением случаев, когда в товарных позициях есть специальная оговорка (например, гвозди из черных металлов с медными шляпками относятся к товарной позиции 7415, даже если медь не является основным компонентом). То же правило применяется к изделиям, изготовленным частично из неметаллов, при условии, что, согласно Основным правилам интерпретации Номенклатуры, не драгоценный металл определяет их основное свойство.

При расчете соотношений металлов для целей данного правила следует отметить, что:

(1) Все разновидности черных металлов рассматриваются как один и тот же металл.

(2) Сплав рассматривается как целиком состоящий из того металла, в качестве сплава которого он классифицируется (например, в соответствии с этим, деталь, выполненная из латуни, будет рассматриваться как полностью выполненная из меди).

(3) Металлокерамика товарной позиции 8113 рассматривается как один недрагоценный металл.

(В) ЧАСТИ ИЗДЕЛИЙ

В основном идентифицируемые части изделий классифицируются как их части в соответствующих товарных позициях Номенклатуры.

Однако части общего назначения (как определено в примечании 2 к данному разделу), представленные отдельно, не рассматриваются как части изделий, а относятся к соответствующим товарным позициям данного раздела. Это может применяться, например, к случаю болтов, предназначенных для радиаторов центрального отопления, или пружин, предназначенных для автомобилей. Болты будут включаться в товарную позицию 7318 (как болты), а не в товарную позицию 7322 (как части радиаторов центрального отопления). Пружины будут включаться в товарную позицию 7320 (как пружины), а не в товарную позицию 8708 (как части моторных транспортных средств).

Следует отметить, что пружины часов всех видов не включаются в этот раздел согласно примечанию 2 (б) к данному разделу и входят в товарную позицию 9114.

В дополнение к изделиям, перечисленным в примечании 1 к данному разделу, не включаются также следующие изделия:

(а) амальгамы недрагоценных металлов (товарная позиция 2853);

(б) коллоидные суспензии недрагоценных металлов (обычно товарная позиция 3003 или 3004);

(в) цементы зубные и материалы для пломбирования зубов прочие (товарная позиция 3006);

(г) сенсibilизированные фотопластинки из металла, например, для фотогравюр (товарная позиция 3701);

(д) материалы для фотовспышек, применяемые в фотографии (товарная позиция 3707);

(е) металлизированная нить (товарная позиция 5605); ткани из таких нитей или из металлических нитей, используемые в одежде, в качестве мебельной ткани или для аналогичных целей (товарная позиция 5809);

(ж) вышивки и другие изделия, описанные в разделе XI, из металлической нити;

(з) детали обуви, кроме упомянутых в примечании 2 к группе 64 (в частности, протекторы, петли, крючки и пряжки) (товарная позиция 6406);

(и) монеты (товарная позиция 7118);

(к) отходы и лом первичных элементов, первичных батарей и электрических аккумуляторов; отработавшие первичные элементы, отработавшие первичные батареи и отработавшие электрические аккумуляторы (товарная позиция 8548);

(л) проволочные щетки (товарная позиция 9603).

Группа 72

Черные металлы

Примечания:

1. В данной группе, а в случае примечаний 1 (г), 1 (д) и 1 (е) - во всей Номенклатуре нижеприведенные термины означают:

(а) "передельный чугун" - сплав железа с углеродом, непригодный дляковки, содержащий более 2 мас.% углерода и который может содержать один или более других элементов в следующих пределах:

- хрома не более 10 мас.%,
- марганца не более 6 мас.%,
- фосфора не более 3 мас.%,
- кремния не более 8 мас.%,
- других элементов в целом не более 10 мас.%;

(б) "зеркальный чугун (шпигель)" - сплав железа с углеродом, содержащий более 6 мас.%, но не более 30 мас.% марганца, а по другим компонентам - соответствующий условиям, указанным выше, в пункте (а) данного примечания;

(в) "ферросплавы" - сплавы в виде чушек, болванок, кусков или других первичных форм, полученных в результате непрерывного литья, а также в форме гранул или порошков, агломерированных или неагломерированных, обычно применяемые как добавки при производстве других сплавов или в качестве раскислителей, десульфураторов или для других аналогичных целей в черной металлургии и обычно непригодные дляковки, содержащие 4 мас.% или более железа и один или более из приведенных ниже элементов в следующих соотношениях:

- хрома более 10 мас.%,
- марганца более 30 мас.%,
- фосфора более 3 мас.%,
- кремния более 8 мас.%,
- других элементов в сумме более 10 мас.%, исключая углерод, при условии содержания меди не более 10 мас.%;

(г) "сталь" - сплавы на основе железа, кроме упомянутых в товарной позиции 7203, которые (за исключением определенных видов, изготавливаемых в форме отливок) обладают ковкостью и содержат 2 мас.% или менее углерода. Хромистые стали, однако, могут содержать более высокий процент углерода;

(д) "коррозионностойкая сталь" - легированная сталь, содержащая 1,2 мас.% или менее углерода и 10,5 мас.% или более хрома при наличии других элементов или без них;

(е) "другие виды легированных сталей" - стали, не подпадающие под определение коррозионностойкой стали и содержащие один или более из приведенных ниже элементов в следующих соотношениях:

- алюминия 0,3 мас.% или более,
- бора 0,0008 мас.% или более,
- хрома 0,3 мас.% или более,
- кобальта 0,3 мас.% или более,
- меди 0,4 мас.% или более,
- свинца 0,4 мас.% или более,
- марганца 1,65 мас.% или более,
- молибдена 0,08 мас.% или более,
- никеля 0,3 мас.% или более,
- ниобия 0,06 мас.% или более,
- кремния 0,6 мас.% или более,
- титана 0,05 мас.% или более,
- вольфрама 0,3 мас.% или более,
- ванадия 0,1 мас.% или более,
- циркония 0,05 мас.% или более,
- других элементов (кроме серы, фосфора, углерода и азота), взятых отдельно, 0,1 мас.% или более;

(ж) "слитки черных металлов для переплавки (шихтовые слитки)" - изделия, грубо отлитые в форме слитков без литейной прибыли или литников или в форме чушек, имеющие явные поверхностные дефекты и отличающиеся по химическому составу от передельного чугуна, зеркального чугуна или ферросплавов;

(з) "гранулы" - изделия, менее 90 мас.% которых просеивается через сито с размером ячейки 1 мм и 90 мас.% которых или более просеивается через сито с размером ячейки 5 мм;

(и) "полуфабрикаты" - изделия сплошного сечения, полученные в результате непрерывной разливки, не подвергнутые или подвергнутые первичной горячей прокатке; и прочие изделия сплошного сечения, которые не подвергались иной обработке, кроме первичной горячей прокатки или грубой формовки путемковки, включая заготовки для уголков, фасонных или специальных профилей.

Эти изделия в рулонах не поставляются;

(к) "плоский прокат" - катаные изделия сплошного прямоугольного (кроме квадратного) сечения, которые не подпадают под определение вышеуказанного пункта (и) и выпускаются в следующем виде:

- рулоны с последовательно намотанными слоями, или
- листы, которые при толщине менее 4,75 мм имеют ширину, по крайней мере, в 10 раз превышающую толщину, а при толщине 4,75 мм или более имеют ширину, которая превышает 150 мм и составляет, по крайней мере, две толщины.

В плоский прокат включаются изделия с рельефной поверхностью, полученной в результате прокатки (например, имеющие борозды, выступы, клетки, ромбы), или изделия перфорированные, гофрированные или полированные, при условии, что при этом они не приобрели свойств изделий, включаемых в другие товарные позиции.

Плоский прокат, имеющий форму, отличную от прямоугольной или квадратной, любого размера, классифицируется как изделие с шириной 600 мм или более при условии, что при этом оно не имеет свойств изделий других товарных позиций;

(л) "прутки горячекатаные в бухтах свободной мотки" - горячекатаные изделия в свободно смотанных бухтах, имеющие сплошное поперечное сечение в форме кругов, круговых сегментов, овалов, прямоугольников (включая квадраты), треугольников или других выпуклых многоугольников (включая "сплющенные круги" и "видоизмененные прямоугольники", у которых две противоположные стороны представляют собой выпуклые дуги, а две другие стороны - прямолинейные, равные по длине и параллельные). Эти изделия могут иметь выемки, выступы, борозды или другие деформации, полученные в процессе прокатки (арматурные стержни);

(м) "прочие прутки" - изделия, которые не подпадают ни под одно из вышеприведенных определений в пунктах (и), (к) или (л) или под определение проволоки, имеющие одинаковое сплошное поперечное сечение по всей длине в форме кругов, круговых сегментов, овалов, прямоугольников (включая квадраты), треугольников или других выпуклых многоугольников (включая "сплющенные круги" и "видоизмененные прямоугольники", у которых две противоположные стороны представляют собой выпуклые дуги, а две другие стороны - прямолинейные, равные по длине и параллельные).

Эти изделия могут:

- иметь выемки, выступы, борозды или другие деформации, полученные в процессе прокатки (арматурные стержни);
- быть скрученными после прокатки;

(н) "уголки, фасонные и специальные профили" - изделия, имеющие одинаковое сплошное поперечное сечение по всей длине, которые не подпадают ни под одно из определений в пунктах (и), (к), (л) или (м) или под определение проволоки.

В данную группу не включаются изделия товарной позиции 7301 или 7302;

(о) "проволока" - холоднодеформированные изделия в бухтах, имеющие любое одинаковое по всей длине сплошное поперечное сечение, которые не подпадают под определение плоского проката;

(п) "прутки пустотелые для буровых работ" - пустотелые прутки любого поперечного сечения, пригодные для буровых работ, максимальный внешний размер поперечного сечения которых более 15 мм, но не более 52 мм, а максимальный внутренний размер не превышает 1/2 максимального внешнего размера. Полые прутки из черных металлов, не соответствующие этому определению, включаются в товарную позицию 7304.

2. Черные металлы, плакированные другим черным металлом, классифицируются как изделия из того черного металла, масса которого преобладает.

3. Изделия из черных металлов, полученные методом электролитического осаждения, литья под давлением или спеканием, классифицируются по их форме, составу и внешнему виду в товарных позициях данной группы, предусмотренных для аналогичных горячекатаных изделий.

Примечания к субпозициям:

1. В данной группе нижеприведенные термины означают:

(а) "легированный пердедельный чугун" - чугун, содержащий один или более из приведенных ниже элементов в следующих соотношениях:

- хрома более 0,2 мас.%,

- меди более 0,3 мас.%,

- никеля более 0,3 мас.%,

- любого из следующих элементов более 0,1 мас.%; алюминия, молибдена, титана, вольфрама, ванадия;

(б) "нелегированная автоматная сталь" - нелегированная сталь, содержащая один или более из приведенных ниже элементов в следующих соотношениях:

- серы 0,08 мас.% или более,

- свинца 0,1 мас.% или более,

- селена более 0,05 мас.%,

- теллура более 0,01 мас.%,

- висмута более 0,05 мас.%;

(в) "кремнистая электротехническая сталь" - легированные стали, содержащие не менее 0,6 мас.%, но не более 6 мас.% кремния и не более 0,08 мас.% углерода. Они могут также содержать не более 1 мас.% алюминия, но не должны содержать какой-либо другой элемент в соотношениях, которые могли бы придать данной стали свойства другого вида легированной стали;

(г) "быстрорежущая сталь" - легированные стали, содержащие, по крайней мере, два из трех следующих элементов - молибден, вольфрам и ванадий - с их общим содержанием 7 мас.% или более, с содержанием углерода 0,6 мас.% или более и хрома - от 3 до 6 мас.%, содержащие или не содержащие другие элементы;

(д) "кремнемарганцовистая сталь" - легированные стали, содержащие:

- не более 0,7 мас.% углерода,

- 0,5 мас.% или более, но не более 1,9 мас.% марганца, и
- 0,6 мас.% или более, но не более 2,3 мас.% кремния, но не содержащие других элементов в соотношениях, которые могли бы придать стали свойства другого вида легированной стали.

2. При включении ферросплавов в субпозиции товарной позиции 7202 следует соблюдать следующее правило: ферросплав рассматривается как двойной сплав и включается в соответствующую субпозицию (если такая имеется), если только один из легирующих элементов сплава превышает минимальное процентное содержание, установленное в примечании 1 (в) к данной группе; аналогичным образом, он считается тройным или четвертным, если, соответственно, два или три легирующих элемента сплава превышают установленное для них минимальное процентное содержание.

В случае применения этого правила по отношению к неперечисленным "другим элементам", упомянутым в примечании 1 (в) к данной группе, содержание каждого элемента должно превышать 10 мас.%.

ОБЩИЕ ПОЛОЖЕНИЯ

В данную группу включаются черные металлы, то есть передельный чугун, зеркальный чугун, ферросплавы и другие первичные материалы (подгруппа I), а также некоторые изделия черной металлургии (слитки и другие первичные формы, полуфабрикаты и основные изделия, полученные из них), изготовленные из чугуна или нелегированной стали (подгруппа II), из коррозионностойкой стали (подгруппа III) и из других видов легированной стали (подгруппа IV).

Подвергнутые дальнейшей обработке изделия, такие как отливки, поковки и т.п., шпунтовая свая, сварные уголки, фасонные и специальные профили, железнодорожные или трамвайные рельсы и трубы, относятся к группе 73 или, в некоторых случаях, к другим группам.

В качестве сырья в черной металлургии используются различные железные руды (оксиды, гидратированные оксиды, карбонаты), перечисленные в пояснениях к товарной позиции 2601, пиритные огарки (спеченные оксиды железа, оставшиеся после выжигания серы из пирита, марказита, пирротита и т.п.), а также отходы и лом черных металлов.

(I) Переработка (восстановление) железной руды.

Железная руда при восстановлении превращается либо в передельный чугун в доменных печах или электропечах, либо в губчатый металл (губчатое железо), либо в кусковое железо при проведении различных процессов прямого восстановления; в тех случаях, когда требуется железо исключительной чистоты для специальных целей (например, в химической промышленности), его получают электролизом или с помощью других химических процессов.

(A) Переработка железной руды в доменном процессе.

Большая часть чугуна, полученного из железной руды, все еще вырабатывается в доменных печах. В доменном процессе в качестве сырья используется главным образом железная руда, но можно также использовать металлические отходы и лом, частично восстановленную железную руду, а также другие отходы черных металлов.

В качестве восстановителя в доменных печах используют преимущественно твердый кокс, иногда в сочетании с небольшими количествами угля или жидких или газообразных углеводородов.

Чугун, получаемый таким образом, является жидким передельным чугуном. Побочными продуктами являются шлак, доменный газ и колошниковая пыль.

Большая часть получаемого жидкого передельного чугуна перерабатывается непосредственно в сталь на металлургических заводах.

Некоторая часть чугуна может быть использована в литейных цехах для производства изложниц, чугунных труб и трубок и т.п.

Оставшаяся часть чугуна может быть отлита в форме чушек или болванок на разливочных машинах или в песчаные формы, или может быть произведена в виде бесформенных блоков, иногда известных под названием "толстолистовой чугун", либо может быть гранулирована путем слива в воду.

Застывший передельный чугун либо переплавляется на сталелитейных заводах вместе с ломом черных металлов при производстве стали, либо плавится в чугунолитейных цехах, в вагранках или электропечах, снова с добавлением лома черных металлов и перерабатывается в литые изделия.

(Б) Переработка железной руды в установках прямого восстановления.

В отличие от описанного выше процесса, в данном случае восстановителями обычно являются газообразные или жидкие углеводороды или уголь, так что потребность в твердом коксе отпадает.

В данных процессах температура восстановления ниже, поэтому конечный продукт (обычно известный как губчатое железо) получают без прохождения через расплавленное состояние, в форме губчатого металла, металлизированных окатышей или кусков. По этой причине содержание в них углерода бывает обычно ниже, чем в доменном чугуне (где расплавленный металл находится в тесном контакте с углеродом). Большая часть этих продуктов переплавляется на металлургических заводах и перерабатывается в сталь.

(II) Производство стали.

Передельный или литейный чугун в расплавленном или твердом виде и железосодержащие изделия, полученные прямым восстановлением (губчатое железо), составляют вместе с металлическими отходами и ломом исходные материалы для производства стали. К этим материалам добавляются некоторые шлакообразующие добавки, такие как известь, плавиковый шпат, раскислители (например, ферромарганец, ферросилиций, алюминий) и различные легирующие элементы.

Процессы производства стали делятся на два основных способа, а именно: конвертерный процесс, в котором расплавленный передельный чугун в конвертере рафинируют от примесей, продувая его кислородом, и подовый процесс, для осуществления которого используются мартеновские или электрические печи.

Конвертерные процессы не требуют внешнего источника тепла. Они применяются в том случае, когда загрузка состоит главным образом из расплавленного передельного чугуна. Окисление некоторых элементов, присутствующих в чугуне (например, углерода, фосфора, кремния и марганца), обеспечивает достаточно тепла, чтобы удерживать сталь в жидком состоянии и даже переплавить добавленный лом. Эти процессы включают в себя такие, при которых чистый кислород вдувается в расплавленный металл (процессы Линца-Донавица: ЛД или ЛДАС, ОБМ, ОЛП, Калдо и другие), и такие процессы, ныне уже устаревшие, при которых используется воздух, иногда обогащенный кислородом (томасовский и бессемеровский процессы).

Подовые процессы, однако, требуют внешнего источника тепла. Они применяются, когда исходным материалом служит твердая шихта (например, отходы или лом, губчатое железо и твердый передельный чугун).

Двумя основными процессами в этой категории являются мартеновский процесс, при котором нагрев осуществляется при сжигании мазута или газа, и сталеплавильные процессы в дуговых или индукционных печах, где нагрев осуществляется электричеством.

Для производства некоторых видов стали могут быть последовательно использованы два различных процесса (дуплекс-процесс). Например, процесс плавки может начаться в мартеновской печи, а закончиться в электропечи; или же сталь, расплавленная в электропечи, может быть слита в специальный конвертер, где обезуглероживание завершается путем вдувания кислорода и аргона в жидкую ванну (процесс, используемый, например, для производства коррозионностойкой стали).

Возникло много новых процессов производства сталей специального состава или со специальными свойствами. Эти процессы включают дуговой переплав в вакууме, электронно-лучевую плавку и электрошлаковый переплав. Во всех этих процессах сталь получается из переплавляемого электрода, который при плавлении начинает капать в кристаллизатор. Кристаллизатор может быть изготовлен цельным или его днище может быть отъемным для того, чтобы затвердевшую отливку можно было вынуть снизу.

Жидкая сталь, полученная вышеописанными процессами, с дальнейшим рафинированием или без него, сливается в ковш. На этом этапе в нее могут быть добавлены легирующие элементы или раскислители. Процесс также можно провести в вакууме, что обеспечивает снижение содержания газообразных примесей в стали.

Стали, полученные этими процессами, подразделяются в соответствии с содержанием в них легирующих элементов на "нелегированные стали" и "

легированные стали" (коррозионностойкие стали или другие виды). Далее они подразделяются в соответствии с их индивидуальными свойствами, например, на автоматную сталь, кремнистую электротехническую сталь, быстрорежущую сталь или кремнемарганцовистую сталь.

(III) Производство слитков или других первичных форм и полуфабрикатов.

Несмотря на то, что расплавленная сталь может быть отлита (на литейных заводах) в окончательную форму изделия (стальное литье), большая ее часть разливается в слитки в изложницы.

На этапе разлива и на этапе затвердевания сталь подразделяется на три основные группы: кипящая сталь, спокойная сталь и полуспокойная сталь. Кипящая сталь называется так потому, что во время процесса разлива и после него происходит реакция между кислородом и углеродом, растворенным в стали, что заставляет ее "кипеть". Во время охлаждения примеси концентрируются в центральной части и верхней половине слитков. Наружный слой, свободный от этих примесей, в результате обеспечит лучший внешний вид поверхности прокатанных изделий, полученных из этих слитков. Данный наиболее экономичный вид стали используется также для холодной штамповки.

Во многих случаях сталь не может удовлетворительно разливаться в состоянии кипения. В частности, это относится к легированным и высокоуглеродистым сталям. В этих случаях сталь должна быть успокоена, то есть раскислена. Раскисление может частично осуществляться обработкой в вакууме, но чаще всего оно достигается путем добавления таких элементов, как кремний, алюминий, кальций или марганец. При таком способе оставшиеся примеси более равномерно распределяются по слитку, обеспечивая большую гарантию для некоторых случаев применения, при этом свойства стали будут одинаковыми по всей массе слитка.

Некоторые стали могут быть раскислены частично, и тогда они известны как полуспокойные стали.

После затвердевания и выравнивания температуры слитков их путем прокатки превращают в полуфабрикаты (блюда, заготовки прямоугольного сечения, круглые заготовки, слябы, листовые заготовки) на обжимных станах (блюмингах, слябингах и т.п.) или в штампованные полуфабрикаты с помощью молота или прессы.

Постоянно возрастает производство стали в виде полуфабрикатов, полученных на установках непрерывной разлива. Поперечное сечение этих полуфабрикатов в определенных случаях приближается к поперечному сечению конечных продуктов. Полуфабрикаты, полученные в процессе непрерывной разлива, характеризуются внешним видом поверхности, на которой обычно видны разноцветные поперечные кольца, расположенные через более или менее равномерные интервалы, а также внешним видом поперечного среза, на котором обычно видна радиальная кристаллизация, обусловленная быстрым охлаждением.

(IV) Производство конечных продуктов.

Полуфабрикаты и, в некоторых случаях, слитки затем перерабатываются в конечные продукты.

Последние в основном подразделяются на плоский прокат ("широкая полосовая сталь", включая "толстый лист", "рулоны широкой ленты", толстолистовой и тонколистовой прокат и полосы) и длинномерный прокат (прутки горячекатаные в свободно смотанных бухтах, прочие прутки, уголки, фасонные и специальные профили и проволока).

Эти изделия получают в результате пластической деформации либо при горячей обработке непосредственно из слитков или полуфабрикатов (горячей прокаткой, штамповкой или горячим волочением), либо при холодной обработке из горячекатаных полуфабрикатов (холодной прокаткой, экструзией, волочением проволоки, холодным волочением прутков). После этого в некоторых случаях следуют отделочные операции (например, холоднотянутые прутки, полученные бесцентровым шлифованием или прецизионной обточкой).

В соответствии с примечанием 3 к данной группе изделия из черных металлов, полученные методом электролитического осаждения, литья под давлением или спеканием, должны классифицироваться по их форме, составу и внешнему виду в товарных позициях данной группы, предусмотренных для аналогичных горячекатаных изделий.

В данном примечании приведенные ниже термины имеют следующие значения:

(1) Литье под давлением.

Этот процесс заключается во впрыскивании сплава в расплавленном или пастообразном состоянии в литейную форму под более или менее высоким давлением.

Данный процесс обеспечивает высокую производительность и гарантирует точность размеров.

(2) Спекание.

Это операция порошковой металлургии, при которой прессовки из порошков, полученные формованием, обычно в сочетании с прессованием, затем нагреваются в специальной печи.

Данная операция, придающая спекаемым материалам окончательные свойства, осуществляется в соответствии с точно определенными температурными, временными и атмосферными параметрами. В результате происходит спекание в твердом состоянии. Спекание может также проводиться в вакууме.

(А) Горячая пластическая деформация.

(1) Горячая прокатка означает прокатку при температуре между температурой рекристаллизации и температурой плавления. Интервал температур зависит от различных факторов, например, от состава стали. Как правило, конечная температура обрабатываемого изделия при горячей прокатке составляет около 900 °С.

(2) Ковка означает горячую деформацию металла на падающих молотах или на ковочных прессах для получения изделия какой-либо формы.

(3) При горячем волочении сталь нагревается и пропускается через фильеру для получения брусков, прутков, труб или профилей различной формы.

(4) Горячая ковка и горячая штамповка означают производство металлических фасонных профилей (обычно на конвейерной линии) путем деформации в горячем состоянии заготовок в штампах (закрытых или со стыковыми соединениями) с использованием специальных инструментов. Обработка, осуществляемая ударом или давлением, обычно проводится последовательными операциями после предварительных операций прокатки,ковки, ручной ковки или гибки.

(Б) Холодная пластическая деформация.

(1) Холодная прокатка выполняется при температуре заготовки, равной температуре окружающей среды, то есть ниже температуры рекристаллизации.

(2) Холодная ковка и холодная штамповка означают производство фасонных профилей посредством процессов холодной деформации, аналогичных тем, которые описаны выше в пункте (А) (4).

(3) Экструзия представляет собой обычно процесс холодного деформирования стали под действием высокого давления в пространстве между матрицей и пуансоном, закрытом со всех сторон, кроме той, через которую проходит металл, принимающий требуемую форму.

(4) Волочение проволоки представляет собой процесс холодной деформации, при котором прутки в свободно смотанных бухтах протягиваются через одну или несколько фильер с высокой скоростью с целью получения проволоки меньшего диаметра.

(5) Холодное волочение с получением светлой поверхности прутков представляет собой процесс холодной деформации, при котором прутки в свободно смотанных бухтах или в другом виде протягиваются (при относительно низкой скорости) через одну или несколько фильер для получения изделия меньшего сечения или сечения другой формы.

Изделия, полученные в процессе холодной деформации, могут отличаться от изделий горячей прокатки или горячего волочения по следующим критериям:

- поверхность изделий холодной обработки имеет лучший внешний вид, чем поверхность изделий, полученных в результате горячих процессов, и на ней никогда нет слоя окалины;

- допуски размеров для изделий холодной обработки меньше;

- тонколистовой прокат ("широкополосный рулон", листы, плиты и полосы) обычно производится методом холодной прокатки;

- микроскопическое исследование изделий холодной обработки показывает заметную деформацию зерен и то, что зерна ориентированы параллельно направлению

деформации. В отличие от этого, в изделиях, полученных горячей обработкой, в результате рекристаллизации зерна будут почти однородными.

Кроме того, холоднодеформированные изделия имеют следующие свойства, по которым они могут быть разделены с определенными изделиями горячей прокатки горячего волочения:

(а) благодаря деформационному, или механическому, упрочнению, которому подвергаются изделия при холодной деформации, они имеют большую твердость и высокий предел прочности на растяжение, хотя эти свойства могут заметно снижаться при термической обработке;

(б) удлинение при разрушении будет незначительным для холоднообработанных изделий; оно увеличивается в изделиях, прошедших соответствующую термообработку

Холодная прокатка с малыми обжатиями (известная как дрессировка), которой подвергаются некоторые горячекатаные плоские изделия без значительного уменьшения их толщины, не изменяет их характера как конечного горячего проката. Дрессировка воздействует существенно только на поверхность изделий, в то время как холодная прокатка в буквальном смысле слова (известная также как обжатие в холодном состоянии) изменяет кристаллическую структуру обрабатываемого изделия за счет значительного уменьшения его поперечного сечения.

(В) Последующее производство и чистовая обработка.

Конечные продукты могут подвергаться дальнейшей чистовой обработке или перерабатываться в другие изделия в результате ряда операций, таких как:

(1) Механическая обработка, то есть точение, фрезерование, шлифование, перфорирование или вырубка, вальцовка, калибровка, зачистка и т.п.; однако следует отметить, что грубая обточка, предназначенная только для устранения окалины и настыля, и грубая зачистка не считаются отделочными операциями, приводящими к изменению в классификации.

(2) Поверхностная обработка или другие операции, включая плакирование, предназначенные для улучшения свойств или внешнего вида металла, защиты его от ржавления и коррозии и т.п. За исключением тех случаев, когда в тексте некоторых товарных позиций имеются специальные оговорки, такая обработка не меняет товарной позиции, в которую включаются эти изделия. К этим операциям относятся:

(а) отжиг, закалка, отпуск, цементация, азотирование и другие аналогичные виды термической обработки, предназначенные для улучшения свойств металла;

(б) удаление окалины, травление, шабрение и другие процессы, предназначенные для устранения окалины и корки, образовавшихся во время нагрева металла;

(в) грубое покрытие, предназначенное исключительно для защиты изделий от ржавления или других видов окисления, для предотвращения скольжения во время транспортировки и для облегчения обращения с изделиями, например, краски,

содержащие активный антикоррозионный пигмент (свинцовый сурик, цинковая пыль, оксид цинка, хромат цинка, оксид железа, железный сурик, крокус), и непигментированные покрытия, основой которых служат масло, жир, воск, парафин, графит, деготь или битум;

(г) чистовая обработка поверхности, в том числе:

(i) полировка и шлифовка или аналогичная обработка;

(ii) искусственное оксидирование (с помощью различных химических процессов, например, путем погружения в окисляющий раствор), патинирование, воронение (черный отжиг), бронзирование (с помощью различных методов), которые также формируют пленку оксида на поверхности изделия, чтобы улучшить внешний вид. Эти операции повышают сопротивляемость коррозии;

(iii) химическая обработка поверхности, например:

- фосфатирование, которое заключается в погружении изделия в раствор фосфатов металла, в частности, марганца, железа и цинка; этот процесс известен под названием фосфатирование или бондеризации, в зависимости от длительности операции и температуры ванны;

- оксалатизация, борирование и т.п., где используются методы, аналогичные используемым при фосфатировании, с применением соответствующих солей или кислот;

- хроматирование, которое заключается в погружении изделия в раствор, состоящий в основном из хромовой кислоты или хроматов; этот процесс предназначен для поверхностной обработки, например, при плакировании толстолистовой стали цинком или покрытию цинком.

Эти виды химической обработки поверхности имеют то преимущество, что они облегчают любую последующую холодную деформацию изделий, а также применение красок или иных неметаллических защитных покрытий;

(iv) покрытие металлом (металлизация), при этом основными процессами являются следующие:

- погружение изделия в ванну с расплавленным металлом или сплавом, например, горячее цинкование, лужение, горячее свинцевание, алитирование;

- гальваностегия (катодное осаждение покрывающего металла на покрываемое изделие путем электролиза соответствующего раствора солей металла), например, с применением цинка, кадмия, олова, свинца, хрома, хрома/хромата, меди, никеля, золота или серебра;

- диффузия или насыщение (путем нагревания покрываемого изделия вместе с требуемым покрывающим металлом, находящимся в порошкообразном виде, например, цинкование (диффузионное цинкование), алитирование (диффузионное алюминирование) и диффузионное хромирование (с диффузией хрома);

- напыление (распыление расплавленного металлопокрытия и направление струи на покрываемое изделие), например, шоопирование и напыление газовым металлизатором, электродуговая металлизация, плазменная металлизация и электростатическая металлизация;

- металлизация путем испарения покрывающего металла в вакууме и т.п.;

- металлизация путем бомбардировки покрывающего металла ионами в тлеющем разряде (ионная металлизация);

- покрытие путем катодного испарения (напыления);

(v) покрытие неметаллическими веществами, например, эмалирование, лакирование, покраска, печатание на поверхности, покрытие керамическими или полимерными материалами, в том числе такие специальные процессы, как тлеющий разряд, электрофорез, электростатическое проецирование и погружение в электростатическую ванну с псевдооживленным слоем, после которого следует радиационный обогрев, и т.п. ;

(д) плакирование, то есть соединение слоев металлов, различающихся по цвету или сорту за счет взаимопроникновения атомов с поверхностями этих металлов, находящихся в контакте. Эта диффузия через границу раздела является характерной для плакированных изделий и отличает их от изделий, подвергшихся металлизации теми способами, которые указаны в предыдущих пунктах (например, обычная гальваностегия).

Различные процессы плакирования включают в себя нанесение расплавленного плакирующего металла на основной металл, после чего следует прокатка; простую горячую прокатку слоя плакирующего металла для обеспечения эффективного сваривания его с основным металлом; любой другой метод нанесения плакирующего металла с последующим проведением механического или термического процесса для обеспечения сваривания слоев (например, электроплакирование), при котором слой плакирующего металла (никель, хром и т.д.) наносится на основной металл с помощью гальваностегии, а взаимопроникновение атомов на контактирующих поверхностях затем достигается путем термической обработки, проводимой при соответствующей температуре и с последующей холодной прокаткой.

Изделия из черных металлов, плакированные цветными металлами, остаются в соответствующих товарных позициях группы 72 при условии, что черные металлы остаются преобладающими по массе (см. примечание 7 к разделу XV). Изделия из черных металлов, плакированные другим черным металлом, которые в соответствии с химическим составом плакируемого изделия или плакирующего металла могут рассматриваться в двух подгруппах (II, III или IV), должны аналогичным образом классифицироваться по металлу, преобладающему по массе (см. примечание 2 к

данной группе); например, прутки из нелегированной обычной стали, плакированные коррозионностойкой сталью, будут, следовательно, рассматриваться в подгруппе II, если первый металл преобладает по массе, или в подгруппе III, в противном случае;

(е) удаление небольших количеств металла для целей исследования;

(ж) ламинирование, например, наложение слоев металла на промежуточный слой вязкоупругого материала, последний слой служит в качестве изолятора звука и т.п.

Классификация сплавов черных металлов и многокомпонентных изделий рассматривается в общих положениях к разделу XV.

Подгруппа I

ПЕРВИЧНЫЕ ПРОДУКТЫ; ПРОДУКТЫ В ФОРМЕ ГРАНУЛ ИЛИ ПОРОШКА

ОБЩИЕ ПОЛОЖЕНИЯ

В данную подгруппу включаются:

(1) Первичные продукты черной металлургии (передельный чугун, зеркальный чугун, ферросплавы, изделия черной металлургии, полученные прямым восстановлением железной руды, и другие продукты из губчатого железа, отходы и лом, а также слитки для переплавки) и железо с минимальной чистотой 99,94 мас.% (товарные позиции 7201 - 7204).

(2) Гранулы и порошки, полученные из передельного чугуна, зеркального чугуна, черных металлов (товарная позиция 7205).

7201 Передельный и зеркальный чугун в чушках, болванках или других первичных формах:

7201 10 - нелегированный передельный чугун, содержащий 0,5 мас.% или менее фосфора

7201 20 - нелегированный передельный чугун, содержащий более 0,5 мас.% фосфора

7201 50 - легированный передельный чугун; зеркальный чугун

(A) ПЕРЕДЕЛЬНЫЙ ЧУГУН

Определение передельного чугуна дано в примечании 1 (а) к данной группе. Однако хромистые стали, содержащие более 2 мас.% углерода, должны, согласно примечанию 1 (г) к данной группе, классифицироваться с другими легированными сталями в подгруппе IV.

Передельный чугун представляет собой основной первичный продукт черной металлургии, который производится преимущественно путем восстановления и плавления железной руды в доменных печах или плавлением отходов и лома в электропечах или вагранках. Он является железоуглеродистым сплавом, содержащим

также другие элементы, такие как кремний, марганец, сера, фосфор, попадающие в него из руды, лома, флюса или топлива, и иногда, кроме того, еще иные элементы, такие как хром и никель, добавленные в него для получения специальных свойств.

В данную товарную позицию включается необработанный передельный чугун и передельный чугун, который для удобства и достижения определенных свойств был переплавлен, рафинирован, дошихтован или легирован, при условии, что химический состав передельного чугуна остается в пределах, установленных примечанием 1 (а). Передельный чугун может быть в форме чушек, болванок, кусков, в разломанном или целом состоянии, или в расплавленном состоянии, при этом в данную товарную позицию не включаются формованные или обработанные изделия (например, обработанные или необработанные литые изделия или трубы).

Передельный чугун характеризуется хрупкостью и тем, что не поддается деформации; это может быть устранено до некоторой степени путем отжига, который придает продукту внешне некоторые свойства стали. Такой продукт известен как "ковкий чугун" (белый или серый). На практике обработка применяется главным образом к литым изделиям, которые рассматриваются в другом месте, но любой такой материал в первичной форме чушек, болванок и т.п. включается в данную товарную позицию при условии, что содержание углерода превышает 2 мас. %.

Легированный передельный чугун представляет собой чугун, содержащий один или несколько элементов, указанных в примечании к субпозициям 1 (а), в количествах, установленных в этом примечании.

(Б) ЗЕРКАЛЬНЫЙ ЧУГУН

Зеркальный чугун определен в примечании 1 (б) к данной группе. Иногда в торговле его называют ферросплавом, но включают его при этом в ту же товарную позицию, что и передельный чугун, поскольку обычно его получают непосредственно из руды.

Он применяется главным образом в производстве стали для раскисления и повторного науглероживания стали, а также для легирования. В изломе он имеет зеркальный блеск из-за высокого содержания марганца; представлен в тех же формах, что и передельный чугун.

7202 Ферросплавы:

- ферромарганец:

7202 11 -- содержащий более 2 мас.% углерода

7202 19 -- прочий

– ферросилиций:

7202 21 -- содержащий более 55 мас.% кремния

7202 29 -- прочий

7202 30 – ферросиликомарганец

– феррохром:

7202 41 – – содержащий более 4 мас.% углерода

7202 49 – – прочий

7202 50 – ферросиликохром

7202 60 – ферроникель

7202 70 – ферромolibден

7202 80 – ферровольфрам и ферросиликовольфрам

– прочие:

7202 91 – – ферротитан и ферросиликотитан

7202 92 – – феррованадий

7202 93 – – феррониобий

7202 99 – – прочие

Ферросплавы определены в примечании 1 (в) к данной группе.

Ферросплавы отличаются от передельного чугуна тем, что они содержат более низкий процент железа, служащего своеобразным "растворителем" для составляющих высокий процент легирующих элементов (например, марганца, хрома, вольфрама, кремния, бора или никеля), а также тем, что могут содержать 2 мас.% или менее углерода.

Ферросплавы, как правило, не подвергаются прокатке, ковке или какой-то иной обработке, по крайней мере, в промышленных целях, даже если некоторые из них являются ковкими. Они используются в чугуно- или сталелитейной промышленности в основном для введения определенных количеств легирующих элементов в сталь или передельный чугун для придания им особых свойств в тех случаях, когда применение соответствующих чистых элементов является невозможным или нерентабельным. Некоторые из них используются в качестве раскислителей, десульфураторов, для деазотирования или для успокоения стали, в то время как другие используются в сварке или для нанесения металлопокрытий.

Некоторые ферросплавы могут быть использованы непосредственно для литья. Для включения в данную товарную позицию ферросплавы должны быть в форме чушек, болванок, кусков или аналогичных первичных формах, в гранулах или порошкообразной форме, или в формах, полученных в результате непрерывного литья (например, заготовок).

Ферросилиций используется также в форме сферических гранул, поверхность которых упрочнена специальной обработкой, такой как при гравитационном обогащении металлических руд (селективная флотация); однако он остается в данной товарной позиции.

В данную товарную позицию включаются также изделия этого типа, предварительно измельченные до гранул или порошка и агломерированные в брикеты,

цилиндры, тонкие бруски и т. п., с использованием цемента или других связующих веществ, а в некоторых случаях с применением экзотермических добавок.

Хотя некоторые ферросплавы (например, ферромарганец или ферросилиций) могут быть получены в доменных печах, обычно их производят в электрических печах или тиглях методом металлотермии и т.п.

К основным разновидностям ферросплавов относятся следующие:

- (1) ферромарганец
- (2) ферросилиций
- (3) ферросиликомарганец
- (4) феррохром
- (5) ферросиликохром
- (6) ферроникель
- (7) ферромолибден
- (8) ферровольфрам и ферросиликовольфрам
- (9) ферротитан и ферросиликотитан
- (10) феррованадий
- (11) феррониобий
- (12) ферросиликомагний и ферросиликокальций

В данную товарную позицию не включаются:

(а) химические изделия, используемые для тех же целей и тем же способом, что и ферросплавы, например, оксид молибдена, молибдат кальция и карбид кремния, а также силицид кальция и силицид марганца, если сплавы содержат менее 4 мас.% железа (группа 28);

(б) ферроуран (товарная позиция 2844);

(в) ферроцерий и прочие пирофорные железосодержащие сплавы в любых формах (товарная позиция 3606);

(г) продукты, которые в ряде стран известны иногда как ферроникели или ферроникельхромы, обладают ковкостью и обычно не используются как “добавки” в черной металлургии (товарные позиции 7218 - 7229 или группа 75).

7203 Продукты прямого восстановления железной руды и прочее губчатое железо в кусках, окатышах или аналогичных формах; железо с минимальным содержанием основного элемента 99,94 мас.% в кусках, окатышах или аналогичных формах:

7203 10 - продукты прямого восстановления железной руды

7203 90 - прочие

В данную товарную позицию включаются продукты на основе железа, полученные прямым восстановлением руды без ее плавления (см. общие положения к данной группе, пункт (I)). Данные продукты получают из руды в виде кусков или гранул или из обогащенной руды в виде брикетов или окатышей. Обычно они содержат более 80 мас.% металлического железа и имеют губчатую структуру (губчатое железо). Эти

продукты используются для производства стали. Изделия данной товарной позиции в форме брикетов или окатышей не следует путать с изделиями из обогащенной руды товарной позиции 2601; первые заметно отличаются от последних по блеску на поверхности среза.

Продукты прямого восстановления железной руды, легко отличить от прочего губчатого железа (полученного из расплавленного передельного чугуна методом распыления) по тем признакам, что первые имеют шероховатую и пористую поверхность, в то время как последний обладает округленной поверхностью, ясно показывающей, что они прошли через стадию плавления.

В данную товарную позицию включается также очень чистое железо (то есть железо, содержащее примесей не более 0,06 мас.%). Это железо, используемое в исследовательских лабораториях и в некоторых отраслях металлообрабатывающей промышленности (например, в порошковой металлургии), является хорошим разбавителем для металлов.

В данную товарную позицию не включается также "шерсть" из черных металлов и т.п., иногда называемая "стальной губкой" (товарная позиция 7323).

7204 Отходы и лом черных металлов; слитки черных металлов для переплавки (шихтовые слитки):

7204 10 - отходы и лом литейного чугуна

- отходы и лом легированной стали:

7204 21 -- коррозионностойкой стали

7204 29 -- прочей

7204 30 - отходы и лом черных металлов, покрытых слоем олова

- отходы и лом прочие:

7204 41 -- токарная стружка, обрезки, обломки, отходы фрезерного производства, опилки, отходы обрезки и штамповки, пакетированные или непaketированные

7204 49 -- прочие

7204 50 - слитки для переплавки (шихтовые слитки)

(А) ОТХОДЫ И ЛОМ

В данную товарную позицию включаются отходы и лом черных металлов, как определено в примечании 8 (а) к разделу XV.

Такие отходы и лом черных металлов разнообразны по природе и, как правило, могут быть следующих видов:

(1) Отходы и лом в результате производства или механической обработки черных металлов (например, обрезь, опилки и токарная стружка).

(2) Изделия из черных металлов, окончательно непригодные для использования вследствие поломки, разрезов, износа или других причин; с целью удовлетворения

требований пользователей к размерам и качеству отходы и лом черных металлов обычно подготавливаются посредством следующих процессов:

(а) резка ножницами или газовым резаком тяжелых и длинных деталей;

(б) прессование в пакеты, особенно в случае легковесного лома, используя, например, гидравлический пресс;

(в) разборка кузовов автомобилей и другого легковесного лома, после чего следует сортировка (возможно, магнитная), чтобы получить достаточно чистый продукт высокой плотности;

(г) дробление и прессование в брикеты опилок и стружки черных металлов;

(д) дробление старых изделий из железа.

Отходы и лом обычно используются для извлечения металла путем их переплава или для производства химических продуктов.

Однако в данную товарную позицию не включаются изделия, которые после ремонта или реконструкции или без них могут быть использованы для выполнения ими прежних функций в том качестве, для которого они предназначены; также не включаются изделия, которые могут быть восстановлены в товары в том качестве, для которого они предназначены, без того, чтобы их сначала восстановили в качестве первоначального металла. Таким образом, в данную товарную позицию не включаются, например, стальные конструкции, пригодные для использования после замены изношенных частей; бывшие в употреблении трамвайные рельсы, которые можно использовать после вторичной прокатки; стальные напильники, пригодные для повторного использования после очистки и правки.

В данную товарную позицию также не включаются:

(а) шлак, дресс, окалина или прочие отходы производства черных металлов, даже если они пригодны для извлечения металла (товарная позиция 2619);

(б) отходы и лом, непригодные для непосредственного использования в черной металлургии, так как они являются радиоактивными (товарная позиция 2844);

(в) разломанные куски передельного или зеркального чугуна (товарная позиция 7201).

(Б) СЛИТКИ ДЛЯ ПЕРЕПЛАВКИ (ШИХТОВЫЕ СЛИТКИ)

Эти изделия определены в примечании 1 (ж) к данной группе. К ним относятся слитки или чушки, обычно из высоколегированной стали, полученные в результате переплава мелкого лома (например, шлифовальной пыли или мелких токарных стружек) и отливки. Они не прокатываются и применяются в качестве добавок при производстве стали. Обладают шероховатой и неровной поверхностью с раковинами, трещинами, вдавленностями, появившимися в результате того, что отливка производилась в изношенные изложницы.

Отливка в форме слитка производится без литниковой воронки. Вследствие этого у них нет прибыли или литника, при этом у них неровная поверхность, иногда в форме желоба у верхнего конца. На этой поверхности часто бывают трещины в виде лунок, в которых можно наблюдать остатки пористого дресса.

7205 Гранулы и порошки из передельного и зеркального чугуна, черных металлов:

7205 10 - гранулы - порошки:

7205 21 -- из легированной стали

7205 29 -- прочие

(А) ГРАНУЛЫ

Определение гранул дано в примечании 1 (з) к данной группе.

В данную товарную позицию включаются гранулы, то есть дробь более или менее круглой формы, и граненые "звездочки".

Дробь получается в результате разливки жидких черных металлов в холодную воду или в струю воды; звездочки получают дроблением крупной дроби или холодным дроблением листов и т.п. упрочненного металла.

Эти изделия включаются в данную товарную позицию независимо от того, проводилась или не проводилась их сортировка по размеру. Дробь и звездочки используются для очистки и удаления окалины или поверхностного упрочнения (дробеструйная обработка) металла, для полировки или гравировки металла или стекла, для обработки камня и т.п. Они также добавляются в бетон в качестве заполнителя, повышающего износостойкость, или для повышения его непроницаемости для рентгеновских лучей и гамма-лучей.

В данную товарную позицию также включаются проволочные окатыши, получаемые путем порезки проволоки из черных металлов, которая используется для целей, описанных выше.

(Б) ПОРОШКИ

Определение порошков дано в примечании 8 (б) к разделу XV.

Порошки из передельного и зеркального чугуна, черных металлов представляют собой материалы, пригодные для прессования или спекания, которые получают при распылении расплавленных черных металлов, восстановлении оксидов железа (сухой процесс), дроблении передельного чугуна, губчатого железа или стальной проволоки, осаждением (мокрый процесс), разложением карбонила железа, электролизом водных растворов солей железа или измельчением черных металлов (включая измельченные опилки).

Из этих порошков (включая порошок губчатого железа) можно путем спекания получать различные изделия, в том числе сердечники для электромагнитных катушек,

используемых в телефонах, магнето и т.п. Они также применяются в производстве сварочных электродов и порошковых сварочных флюсов, в химической промышленности (особенно в качестве восстановителей), а иногда при изготовлении фармацевтических препаратов (порошок, полученный измельчением железных опилок)

В данную товарную позицию не включаются:

(а) порошки радиоактивного железа (изотопы) (товарная позиция 2844);

(б) порошки железа, поставляемые в качестве лекарственных средств согласно товарной позиции 3003 или 3004;

(в) гранулы и порошки ферросплавов (товарная позиция 7202);

(г) опилки и токарная стружка черных металлов (товарная позиция 7204);

(д) небольшие дефектные шарики для подшипников, которые, хотя часто используются для тех же целей, что и дробь, включаются в товарную позицию 7326 согласно примечанию 6 к группе 84. Такие шарики отличаются от дроби тем, что имеют более правильную и обработанную поверхность и выполнены из более качественной стали.

Подгруппа II

ЖЕЛЕЗО И НЕЛЕГИРОВАННАЯ СТАЛЬ

ОБЩИЕ ПОЛОЖЕНИЯ

При условии, что изделия выполнены из железа или нелегированной стали, в данную подгруппу включаются:

(1) Слитки или другие первичные продукты, такие как пудлинговые бруски, пакеты кричного железа, болванки, куски, включая сталь в расплавленном состоянии (товарная позиция 7206).

(2) Полуфабрикаты, такие как блюмы, заготовки, круглые заготовки, слябы, сутунки, грубо обработанные ковкой заготовки, заготовки для уголков, фасонных и специальных профилей (товарная позиция 7207).

(3) Плоский прокат (товарные позиции 7208 - 7212).

(4) Прутки, горячекатаные, в свободно смотанных бухтах (товарная позиция 7213) и прочие прутки (товарная позиция 7214 или 7215).

(5) Уголки, фасонные и специальные профили (товарная позиция 7216).

(6) Проволока (товарная позиция 7217).

7206 Железо и нелегированная сталь в слитках или других первичных формах (кроме железа товарной позиции 7203):

7206 10 - слитки

7206 90 - прочие

(I) СЛИТКИ

Слитки представляют собой первичные продукты, в которые отливаются черные металлы после их производства с помощью одного из процессов, описанных в общих положениях к данной группе. Обычно они имеют квадратное, прямоугольное или восьмиугольное поперечное сечение, причем один конец делается толще другого, чтобы облегчить их извлечение из изложниц. У них правильная и однородная поверхность и они, по существу, не содержат дефектов.

Затем слитки подвергаются прокатке или ковке, обычно для получения полуфабрикатов, но иногда они перерабатываются непосредственно в прутки, листовой прокат или другие конечные изделия.

(II) ПРОЧИЕ ПЕРВИЧНЫЕ ФОРМЫ

Кроме стали в расплавленном состоянии, в данную товарную позицию включаются также болванки, куски, пудлинговые бруски и пакеты кричного железа.

Болванки и куски получают преимущественно из "спеков" или из "сгустков", сформировавшихся в результате прямого восстановления железной руды или электролитического осаждения. Когда основная часть шлака удаляется из болванок или кусков, находящихся в тестообразном состоянии, с помощью прессования, проковки иликовки получают пудлинговые бруски и пакеты кричного железа, которые после прокатки превращаются в изделие с характерной волнистой структурой благодаря наличию шлака. Эти изделия пригодны для специального применения, например, для якорных цепей и подъемных крюков.

В данную товарную позицию не включаются:

(а) слитки для переплавки (товарная позиция 7204);

(б) изделия, полученные методом непрерывного литья (товарная позиция 7207).

7207 Полуфабрикаты из железа или нелегированной стали:

- содержащие менее 0,25 мас.% углерода:

7207 11 -- прямоугольного (включая квадратное) поперечного сечения шириной менее двойной толщины

7207 12 -- прочие, прямоугольного (кроме квадратного) поперечного сечения

7207 19 -- прочие

7207 20 - содержащие 0,25 мас.% или более углерода

Определение полуфабрикатов дано в примечании 1 (и) к данной группе. В примечании термин "подвергнутые первичной горячей прокатке" означает изделия, прошедшие операцию горячей прокатки, придающую им шероховатую поверхность.

В данную товарную позицию включаются блюмы, прямоугольные и круглые заготовки, слябы, сутунки, грубо обработанные ковкой изделия, заготовки для уголков,

фасонных и специальных профилей и все изделия, полученные методом непрерывного литья.

(А) БЛЮМЫ, ЗАГОТОВКИ КВАДРАТНОГО И КРУГЛОГО СЕЧЕНИЯ, СЛЯБЫ И СУТУНКИ

Все эти изделия производятся горячей прокаткой или ковкой слитков, пудлинговые бруски или пакеты кричного железа включаются в товарную позицию 7206. Они представляют собой полуфабрикаты, предназначенные для дальнейшей горячей прокатки иликовки. Поэтому их изготовление не требует особой точности; кромки этих изделий неровные, а поверхность часто бывает выпуклой или вогнутой и может иметь дефекты, полученные во время производственных процессов (например, следы валков).

Блюмы в поперечном сечении обычно бывают квадратными и по размерам больше, чем заготовки квадратного сечения; последние могут быть квадратными или прямоугольными в поперечном сечении. Оба типа изделий применяются для прокатки стержней, прутков, уголков, фасонных и специальных профилей или для производства поковок и штамповок.

Круглые заготовки имеют круглое или многоугольное поперечное сечение с более чем четырьмя гранями и используются главным образом как промежуточные продукты для производства бесшовных стальных труб. Они могут отличаться от прутков не только общими характеристиками, присущими всем полуфабрикатам, но и тем, что они обычно поставляются длиной от 1 до 2 м и их концы часто обрезаны газовым резаком, что не производится в случае прутков, которые обычно режутся более аккуратно.

Слябы и сутунки также имеют прямоугольное (кроме квадратного) сечение, но их ширина значительно больше их толщины, причем толщина слябов больше толщины сутунок. Поэтому слябы используются для прокатки в плиты, тогда как сутунки обычно используются для получения листов или полосы. Сутунка для прокатки из нее жести представляет собой листовую заготовку, которая используется для производства белой жести. О различии между слябами и сутунками и определенными плитами см. пояснение к товарной позиции 7208 ниже.

(Б) КОВАННЫЕ ЗАГОТОВКИ

Это полуфабрикаты с шероховатой поверхностью и большими допусками по размерам, полученные из болванок или слитков под воздействием механических молотов или ковочных прессов. Им может придаваться приближенная по размерам форма, чтобы производство конечного изделия могло осуществляться без чрезмерных отходов, но в данную товарную позицию включаются только те изделия, которые требуют значительного дальнейшего формоизменения посредствомковки, прессования

, токарной обработки и т.п. В данную товарную позицию можно, например, включать слиток, грубо переработанный ковкой в плоскую зигзагообразную заготовку, для которой требуется дальнейшая обработка для получения из нее судового коленчатого вала, но в нее не включается поковка коленчатого вала, готовая для чистовой обработки. Аналогично в данную товарную позицию не включаются штампованные поковки и штамповки, полученные в матрицах, поскольку изделия после этих операций готовы для чистовой обработки.

(В) ЗАГОТОВКИ ДЛЯ УГОЛКОВ, ФАСОННЫХ ИЛИ СПЕЦИАЛЬНЫХ ПРОФИЛЕЙ

Заготовки для уголков, фасонных или специальных профилей могут иметь поперечное сечение сложной формы, подогнанное под поперечное сечение конечного изделия и соответствующий процесс прокатки. В данную товарную позицию, например, включаются заготовки для широкополочных балок или швеллеров.

(Г) ПОЛУФАБРИКАТЫ, ПОЛУЧЕННЫЕ НЕПРЕРЫВНЫМ ЛИТЬЕМ

К данной категории изделий относятся все полуфабрикаты из железа или нелегированной стали любой формы, полученные в результате непрерывного литья.

В данном процессе сталь поступает из ковша в распределительное устройство, которое питает различные литейные линии. Эти линии включают:

(а) водоохлаждаемый кристаллизатор без дна;

(б) внешнюю систему охлаждения непрерывнолитой заготовки;

(в) систему опорных и вытягивающих валков для непрерывного извлечения затвердевшего металла; и

(г) систему отрезных машин с последующим устройством для удаления изделий.

Критерии различия между изделиями, полученными непрерывным литьем, и другими изделиями см. в пункте (III) общих положений к данной группе.

7208 Прокат плоский из железа или нелегированной стали шириной 600 мм или более, горячекатаный, неплакированный, без гальванического или другого покрытия (+):

7208 10 - в рулонах, без дальнейшей обработки, кроме горячей прокатки, с рельефным рисунком

- в рулонах, без дальнейшей обработки, кроме горячей прокатки, протравленный, прочий:

7208 25 -- толщиной 4,75 мм или более

7208 26 -- толщиной 3 мм или более, но менее 4,75 мм

7208 27 -- толщиной менее 3 мм

- в рулонах, без дальнейшей обработки, кроме горячей прокатки, прочий:

7208 36 -- толщиной более 10 мм

7208 37 -- толщиной 4,75 мм или более, но не более 10 мм

7208 38 - - толщиной 3 мм или более, но менее 4,75 мм

7208 39 - - толщиной менее 3 мм

7208 40 - не в рулонах, без дальнейшей обработки, кроме горячей прокатки, с рельефным рисунком

- не в рулонах, без дальнейшей обработки, кроме горячей прокатки, прочий:

7208 51 -- толщиной более 10 мм

7208 52 -- толщиной 4,75 мм или более, но не более 10 мм

7208 53 - - толщиной 3 мм или более, но менее 4,75 мм

7208 54 - - толщиной менее 3 мм

7208 90 - прочий

Определение плоского проката дано в примечании 1 (к) к данной группе.

Изделия данной товарной позиции могут подвергаться следующей поверхностной обработке:

(1) Удаление окалины, травление, шабрение и другие процессы по удалению окалины и корки, образовавшихся в процессе нагрева металла.

(2) Нанесение грубого покрытия, предназначенного исключительно для защиты изделий от ржавчины или других видов окисления, для предотвращения скольжения во время транспортировки и для облегчения обращения с ними, например, нанесение лакокрасочных покрытий, содержащих активный антикоррозионный пигмент, например, свинцовый сурик, цинковую пыль, оксид цинка, хромат цинка, оксид железа (железный сурик, крокус), и нанесение непигментированных покрытий на основе масел, жира, воска, парафина, графита, дегтя или битума.

(3) Полирование, шлифование или аналогичная обработка.

(4) Искусственное оксидирование (путем различных химических процессов, таких как погружение в окислительный раствор), патинирование, воронение (черный отжиг), бронзирование (различными методами), которые также образуют пленку оксида на поверхности изделия, что улучшает его внешний вид. Эти операции повышают коррозионную стойкость изделия.

(5) Химическая обработка поверхности, например:

- фосфатирование, которое заключается в погружении изделия в раствор фосфатов металлов, в частности, марганца, железа и цинка; этот процесс известен как фосфатирование или бондеризация в зависимости от продолжительности операции и температуры ванны;

- оксалатизация, борирование и т.п., при которых применяются методы, аналогичные применяемым для фосфатирования, с использованием соответствующих солей или кислот;

- хроматирование, которое заключается в погружении продукта в раствор, главные составляющие которого хромовая кислота или хроматы.

К преимуществам этих методов химической обработки поверхности относится то, что они защищают поверхность металла, облегчают последующую холодную деформацию обработанных изделий и применение красок или других неметаллических защитных покрытий.

Плоский прокат данной товарной позиции может иметь рельефный рисунок на поверхности, полученный непосредственно в результате прокатки, например, борозды, выступы, клетки, прорезы, ребра, ромбы, или же такие формы могут быть выполнены после прокатки (например, перфорацией, гофрированием, снятием фаски или закруглением у кромок) при условии, что в результате этих операций прокат не приобретает отличительных признаков изделий, включаемых в другие товарные позиции.

Однако в данную товарную позицию не включается плоский прокат, плакированный, с гальваническим или другим покрытием металлом или с покрытием неметаллическими материалами, такими как краски, эмали или пластмассы (товарная позиция 7210).

В данную товарную позицию также не включаются такие изделия плоского проката, которые плакированы драгоценными металлами (группа 71).

"Гофрированный листовой прокат" означает изделия, имеющие правильную волнообразную форму в виде кривой (например, синусоидальной) линии. В целях классификации изделий ширина гофрированной стороны должна приниматься равной эффективной ширине в гофрированном виде. Однако в данную товарную позицию не включаются так называемые ребристые изделия, имеющие угловой профиль (например, квадратный, треугольный или трапецеидальный) (обычно товарная позиция 7216).

В данную товарную позицию включается плоский прокат, имеющий форму, кроме прямоугольной или квадратной, любых размеров, при условии, что эти изделия не приобретают отличительных признаков изделий или продуктов других товарных позиций.

В данную товарную позицию включаются, *inter alia*, "широкополосные рулоны", "листы" и "плиты".

Кроме того, в данную товарную позицию включаются также определенные изделия, которые называются "широкополосный прокат" (известный в некоторых частях света как "универсальная широкополосная сталь").

В данной товарной позиции "широкополосный прокат" представляет собой изделия прямоугольного (кроме квадратного) поперечного сечения, не в рулонах, прошедшие горячую прокатку по четырем граням в закрытом калибре или на универсальном стане, толщиной не менее 4 мм и шириной 600 мм или более, но не более 1250 мм.

Таким образом, "широкополосный прокат" обладает более прямыми, более точно отделанными сторонами и более острыми кромками, чем "широкополосный рулон", "тонколистовой прокат" или "толстолистовой прокат". Он никогда не подвергается

вторичной прокатке, а прямо используется в стальных конструкциях и т.п. без дальнейшей механической обработки кромок.

"Широкополосный рулон", "толстолистовой прокат" и "тонколистовой прокат" получают путем горячей прокатки слитков, слябов и сутунок, после чего иногда производится их поперечная или продольная резка.

"Широкополосный рулон" можно отличить от "тонколистового проката" и "толстолистового проката", поскольку "толстолистовой прокат" и "тонколистовой прокат" выпускаются в плоском виде, в то время как "широкополосный рулон" поставляется смотанным в рулоны, состоящие из последовательно наложенных друг на друга слоев с почти плоскими сторонами.

Горячекатаные "широкополосные рулоны" используются либо непосредственно таким же способом, как "тонколистовой прокат" и "толстолистовой прокат", либо перерабатываются в другие изделия, такие как "листы" и "плиты", сварные трубы, гнутые фасонные и специальные профили.

"Тонколистовой прокат" и "толстолистовой прокат" используются в судостроении, вагоностроении, производстве резервуаров, паровых котлов, мостов и других конструкций, где необходима высокая прочность. Некоторые "листы" и "плиты" могут иметь размеры, схожие с размерами слябов и сутунок. Однако их можно отличить от слябов и сутунок, поскольку:

(1) они чаще всего подвергаются поперечной прокатке (в продольном и поперечном направлении), а иногда кривой прокатке, а слябы и сутунки подвергаются только черновой прокатке в продольном направлении (на слябинге или обжимном стане);

(2) их кромки обычно обрезаны ножницами или газовым резаком и имеют следы ножиц или пламени, в то время как слябы и сутунки имеют закругленные кромки;

(3) допуски на толщины и поверхностные дефекты являются очень жесткими, в то время как слябы и сутунки не обладают одинаковой толщиной и имеют различные поверхностные дефекты.

В данную товарную позицию не включаются:

(а) просечно-вытяжной лист из черных металлов (товарная позиция 7314);

(б) заготовки изделий группы 82.

Пояснения к субпозициям.

Субпозиции 7208 10, 7208 25, 7208 26, 7208 27, 7208 36, 7208 37, 7208 38, 7208 39, 7208 40, 7208 51, 7208 52, 7208 53 и 7208 54

В дополнение к горячей прокатке, продукция, относящаяся к этим субпозициям, может быть подвергнута следующей доработке или поверхностной обработке:

(1) Горячей правке.

(2) Отжигу, закалке, отпуску, поверхностному упрочнению, азотированию и другой аналогичной термической обработке с целью улучшения свойств металла.

(3) Если в контексте не оговорено иное, - поверхностной обработке, описанной в пунктах (1) и

(2) пояснений к товарной позиции 7208.

Удаление окалины достигается:

(а) кислотным травлением или восстановлением (химические или тепловые процессы), в сочетании или нет с обработкой известковым молоком (известкование);

(б) механическим способом (соstrугиванием, грубой полировкой, грубой шлифовкой, пескоструйной обработкой и т.п.).

Изделия, подвергнутые удалению окалины механическим способом, обычно могут быть определены по следующим характерным признакам:

(i) соstrуганная сталь имеет светлую поверхность с грубыми непрерывными параллельными полосами, которые отчетливо видны невооруженным глазом и определяются на ощупь;

(ii) грубо шлифованные и подвергнутые пескоструйной обработке поверхности обычно бывают неровными, с матовой поверхностью. Отчетливо видны следы, оставленные шлифующим инструментом. С другой стороны, тонкая шлифовка дает абсолютно гладкую, светлую поверхность, которая может быть даже зеркальной. Часто следы, оставляемые рабочим инструментом, практически не видны.

(4) Дрессировке, как описано в пункте (IV) (Б) общих положений к данной группе.

(5) Штамповке, вырубке, печатанию и т.д. простых надписей типа торговых марок.

(6) Резке на прямоугольную (включая квадратную) форму.

(7) Операциям, направленным исключительно на выявление дефектов в металле.

7209 Прокат плоский из железа или нелегированной стали шириной 600 мм или более, холоднокатаный (обжатый в холодном состоянии), неплакированный, без гальванического или другого покрытия (+):

- в рулонах, без дальнейшей обработки, кроме холодной прокатки (обжатия в холодном состоянии):

7209 15 -- толщиной 3 мм или более

7209 16 -- толщиной более 1 мм, но менее 3 мм

7209 17 -- толщиной 0,5 мм или более, но не более 1 мм

7209 18 -- толщиной менее 0,5 мм

- не в рулонах, без дальнейшей обработки, кроме холодной прокатки (обжатия в холодном состоянии):

7209 25 - - толщиной 3 мм или более

7209 26 - - толщиной более 1 мм, но менее 3 мм

7209 27 - - толщиной 0,5 мм или более, но не более 1 мм

7209 28 - - толщиной менее 0,5 мм

7209 90 - прочий

Положения пояснений к товарной позиции 7208 применимы, *mutatis mutandis*, к изделиям данной товарной позиции.

Критерии различия между холоднокатаными изделиями данной товарной позиции и горячекатаными изделиями товарной позиции 7208 определены в общих положениях к данной группе - см. пункт (IV) (Б).

Благодаря своим характерным свойствам (лучшая отделка поверхности, лучшая способность к холодной штамповке, более строгие допуски, как правило, меньшая толщина, более высокая механическая прочность и т.д.), изделия данной товарной позиции в основном применяются для целей, отличных от целей применения горячекатаных изделий, которые они все больше начинают заменять. В частности, они применяются для производства автомобильных кузовов, металлической фурнитуры, бытовых приборов, радиаторов центрального отопления, а также для изготовления уголков, фасонных и специальных профилей путем холодной деформации (штамповкой или фасонной обработкой). На них легко наносится покрытие (путем лужения, гальваностегии, лакировки, эмалирования, покраски, нанесения полимерных материалов и т.п.).

Они часто поставляются после отжига, нормализации или другой операции термической обработки. Если изделия имеют очень маленькую толщину (как правило, менее 0,5 мм) и если поверхность подвергалась травлению, чтобы стать пригодной для лужения, лакировки или печатания, то их можно описывать как "черную жечь", даже если они в рулонах.

Пояснения к субпозициям.

Субпозиции 7209 15, 7209 16, 7209 17, 7209 18, 7209 25, 7209 26, 7209 27 и 7209 28

В дополнение к холодной прокатке, продукция, относящаяся к этим субпозициям, может быть подвергнута следующей доработке или поверхностной обработке:

(1) Правке.

(2) Отжигу, закалке, отпуску, поверхностному упрочнению, азотированию и другой аналогичной термической обработке с целью улучшения свойств металла.

(3) Травлению.

(4) Поверхностной обработке, описанной в пункте (2) пояснений к товарной позиции 7208.

(5) Штамповке, вырубке, печатанию и т.д. простых надписей типа торговых марок.

(6) Резке на прямоугольную (включая квадратную) форму.

(7) Операциям, направленным исключительно на выявление дефектов в металле.

7210 Прокат плоский из железа или нелегированной стали шириной 600 мм или более, плакированный, с гальваническим или другим покрытием (+):

- с гальваническим или другим покрытием оловом:

7210 11 -- толщиной 0,5 мм или более

7210 12 -- толщиной менее 0,5 мм

7210 20 - с гальваническим или другим покрытием свинцом, включая свинцовооловянный сплав

7210 30 - электролитически оцинкованный

- оцинкованный иным способом:

7210 41 -- гофрированный

7210 49 -- прочий

7210 50 - с гальваническим или другим покрытием оксидами хрома или хромом и оксидами хрома

- с гальваническим или другим покрытием алюминием:

7210 61 -- с гальваническим или другим покрытием алюминий-цинковыми сплавами

7210 69 -- прочий

7210 70 - окрашенный, лакированный или покрытый пластмассой

7210 90 - прочий

В данную товарную позицию входит тот же вид изделий, который описывается в товарной позиции 7208 или 7209, но для включения в данную товарную позицию эти изделия должны быть плакированы, иметь гальваническое или другое покрытие.

В контексте данной товарной позиции термин "плакированный, с гальваническим или другим покрытием" применим к изделиям, которые прошли обработку, описанную в пунктах (В) (2) (г) (iv), (v) и (В) (2) (д) общих положений к данной группе.

В данную товарную позицию не включаются:

(а) плоские изделия, плакированные драгоценным металлом (группа 71);

(б) изделия товарной позиции 8310.

Пояснения к субпозициям.

В субпозициях товарной позиции 7210 изделия, прошедшие более одного вида обработки, - плакирование, гальваническое или другое покрытие - должны классифицироваться в соответствии с последним видом обработки, которому они были подвергнуты. Однако химическая обработка поверхности, такая как хромирование, не рассматривается как последний вид обработки.

Субпозиции 7210 30, 7210 41 и 7210 49

Изделия субпозиции 7210 30 были подвергнуты обработке, описанной в пункте (IV) (В) (2) (г) (iv) общих положений к группе 72, а изделия субпозиций 7210 41 и 7210 49 - прочей обработке, описанной в пункте (IV) (В) (2) (г) (iv) общих положений.

Для определения, каким (электролитическим или иным) способом осуществлено покрытие цинком, может быть использована следующая процедура:

- изделия прежде всего исследуются на наличие блесток визуально или с помощью микроскопа;

- если обнаружены блестки, то изделия получены путем погружения в расплавленный цинк. Если даже при 50-кратном увеличении блестки обнаружить не удастся, то покрытие необходимо исследовать химическим способом;

- при обнаружении алюминия или при обнаружении свинца более 0,5 мас.% считается, что покрытие получено путем погружения изделия в расплавленный цинк. В противном случае изделие покрыто цинком электролитическим способом.

7211 Прокат плоский из железа или нелегированной стали шириной менее 600 мм, неплакированный, без гальванического или другого покрытия (+):

- без дальнейшей обработки, кроме горячей прокатки:

7211 13 -- прокатанный по четырем граням или в прямоугольном закрытом калибре, шириной более 150 мм и толщиной не менее 4 мм, не в рулонах и без рельефного рисунка

7211 14 -- толщиной 4,75 мм или более, прочий

721119 -- прочий

- без дальнейшей обработки, кроме холодной прокатки (обжатия в холодном состоянии):

7211 23 -- содержащий менее 0,25 мас.% углерода

7211 29 -- прочий

7211 90 - прочий

В данную товарную позицию включаются те же виды изделий, которые описаны в товарной позиции 7208 или 7209, но для включения в данную товарную позицию изделия должны быть шириной менее 600 мм.

Положения пояснений к товарным позициям 7208 и 7209 применимы, *mutatis mutandis*, к изделиям данной товарной позиции, кроме положений, относящихся к ширине (см. также общие положения к данной группе).

Изделия данной товарной позиции включают "широкополосный прокат" ("универсальную широкополосную сталь") шириной более 150 мм, но менее 600 мм, а также мелкосортный прокат и полосовую сталь.

Мелкосортный прокат и полосовая сталь обычно вырабатываются путем горячей вторичной прокатки полуфабрикатов товарной позиции 7207. Затем они могут быть подвергнуты холодной прокатке, чтобы получить более тонкое изделие и лучшее качество отделки. Полосы получают также путем продольной резки "широкополосных рулонов", "тонколистового проката" или "толстолистового проката" товарной позиции 7208 или 7209.

Изделия данной товарной позиции могут подвергаться обработке (например, гофрированию, ребрению, рифлению, чеканке, скашиванию или закруглению кромок) при условии, что они в результате этого не приобретают характер изделий или продуктов, относящихся к другим товарным позициям.

Эти изделия используются для многих целей, например, для крепления ящиков, бочек и других контейнеров; в качестве исходного материала для белой жести; для производства сварных труб, инструментов (например, полотен для пил), холодногнутых уголков, фасонных или специальных профилей, конвейерных и приводных ремней, в автомобильной промышленности для изготовления многих других изделий (путем штамповки, гибки и т.п.).

В данную товарную позицию не включаются:

(а) скрученная проволока из черных металлов, используемая для ограждений (товарная позиция 7313);

(б) рифленая полоса с одной зазубренной или скошенной кромкой, представляющая собой рифленые по длине гвозди, используемые для сборки деревянных деталей (товарная позиция 7317);

(в) заготовки изделий группы 82 (включая полосовые заготовки для лезвий).

Пояснения к субпозициям.

Субпозиции 721113, 721114 и 721119

См. пояснения к субпозициям 7208 10, 7208 25, 7208 26, 7208 27, 7208 36, 7208 37, 7208 38, 7208 39, 7208 40, 7208 51, 7208 52, 7208 53 и 7208 54.

Субпозиции 7211 23 и 7211 29

См. пояснения к субпозициям 7209 15, 7209 16, 7209 17, 7209 18, 7209 25, 7209 26, 7209 27 и 7209 28.

7212 Прокат плоский из железа или нелегированной стали шириной менее 600 мм, лакированный, с гальваническим или другим покрытием (+):

7212 10 - с гальваническим или другим покрытием оловом

7212 20 - электролитически оцинкованный

7212 30 - оцинкованный иным способом

7212 40 - окрашенный, лакированный или покрытый пластмассой

7212 50 - покрытый иным способом

7212 60 - лакированный

В данную товарную позицию включаются те же виды изделий, которые описываются в товарной позиции 7210, но для включения в данную товарную позицию они должны иметь ширину менее 600 мм.

В данную товарную позицию не включается изолированная электрическая полоса (товарная позиция 8544).

Пояснения к субпозициям.

См. пояснения к субпозициям товарной позиции 7210 в отношении изделий, которые имеют более чем один тип покрытия.

Субпозиции 7212 20 и 7212 30

См. пояснения к субпозициям 7210 30, 7210 41 и 7210 49.

7213 Прутки горячекатаные в свободно смотанных бухтах из железа или нелегированной стали:

7213 10 - имеющие выемки, выступы, борозды или другие деформации, полученные в процессе прокатки

7213 20 - из автоматной стали прочие

- прочие:

7213 91 -- круглого сечения диаметром менее 14 мм

7213 99 -- прочие

Определение прутков горячекатаных в бухтах свободной мотки дано в примечании 1 (л) к данной группе.

Эти изделия (известные также под названием "катанка") применяются главным образом для получения проволоки путем волочения (товарная позиция 7217), но также их можно использовать в других целях, в частности, в строительстве (например, в виде сварной сетки), в производстве гаек и болтов, в холодном волочении и т.п., а также при изготовлении сварочных электродов.

В данную товарную позицию включаются также прутки для производства арматуры или железобетона; такие изделия прокатываются с выступами или выемками (например, зубцы, канавки, гребни) при условии, что форма их общего поперечного сечения соответствует одной из геометрических форм, определенных в примечании 1 (л) к данной группе. Эти выступы или выемки должны предназначаться исключительно для улучшения сцепления с бетоном и т.п.

В данную товарную позицию не включаются прутки такого типа, которые выпрямлены и разрезаны по длине (товарная позиция 7214).

7214 Прутки из железа или нелегированной стали, без дальнейшей обработки, кроме ковки, горячей прокатки, горячего волочения или горячего экструдирования, включая прутки, скрученные после прокатки, прочие:

7214 10 - кованые

7214 20 - имеющие выемки, выступы, борозды или другие деформации, полученные в процессе прокатки или скрученные после прокатки

7214 30 - из автоматной стали прочие

- прочие:

7214 91 -- прямоугольного (кроме квадратного) поперечного сечения

7214 99 -- прочие

Определение прочих прутков дано в примечании 1 (м) к данной группе.

Прутки данной товарной позиции обычно производятся путем горячей прокатки или ковки блюмов, заготовок, пудлинговых брусков или пакетов кричного железа; иногда их также производят путем горячего волочения или горячего экструдирования. В общем случае прутки можно отличить от других катаных, кованых или тянутых изделий, поскольку:

(1) они обладают более ровной и отделанной поверхностью, чем пудлинговые бруски (товарная позиция 7206), блюмы, прямоугольные или круглые заготовки, слябы и сутунки (товарная позиция 7207). Их поперечное сечение является однородным, и при квадратной или прямоугольной форме они имеют острые кромки;

(2) они относительно толще своей ширины, чем изделия товарной позиции 7208 или 7211.

Прутки данной товарной позиции поставляются преимущественно в виде прямых отрезков или бунтов.

Изделия данной товарной позиции могут подвергаться такой поверхностной обработке, как:

(1) Удаление окалины, травление, шабрение и другие процессы по удалению окалины и корки, образовавшихся во время нагрева металла.

(2) Нанесение грубого покрытия, предназначенного исключительно для защиты изделий от ржавчины или других видов окисления, для предотвращения скольжения во время транспортировки и для облегчения обращения с ними, например, нанесение лакокрасочных покрытий, содержащих активный противокоррозионный пигмент, например, свинцовый сурик, цинковую пыль, оксид цинка, хромат цинка, оксид железа (железный сурик, крокус), и непигментированных покрытий на основе масел, жира, воска, парафина, графита, дегтя или битума.

(3) Снятие небольших количеств металла для испытаний.

В данную товарную позицию также включаются:

(1) Прутки, которые прокатываются с выступами или выемками (например, зубцами, канавками, гребнями), при условии, что форма их общего поперечного сечения соответствует одной из геометрических форм, определенных в примечании 1 (м) к данной группе; эти выступы или выемки должны быть предназначены исключительно для улучшения сцепления с бетоном и т.п.

(2) Прутки, которые должны быть специально скрученными после прокатки, например, прутки, прокатанные с двумя или более продольными гребнями, которые приобрели спиральную форму после скручивания (стальные "витые прутки"); и

(3) Прутки с одним отверстием для облегчения транспортировки.

Однако в данную товарную позицию не включаются:

(а) изделия, состоящие из двух или более катаных прутков, скрученных вместе (товарная позиция 7308);

(б) вырезанные из прутков отрезки длиной, не превышающей максимальный размер поперечного сечения (товарная позиция 7326).

7215 Прутки прочие из железа или нелегированной стали (+):

7215 10 - из автоматной стали, без дальнейшей обработки, кроме холодной деформации или отделки в холодном состоянии

7215 50 - без дальнейшей обработки, кроме холодной деформации или отделки в холодном состоянии, прочие

7215 90 - прочие

В данную товарную позицию включаются прутки, кроме прутков товарной позиции 7213 или 7214.

Прутки данной товарной позиции могут:

(1) быть получены путем холодной деформации или отделки в холодном состоянии, то есть подвергнуться холодному проходу через одну фильеру или более (холоднотянутые прутки), или шлифованию или обточке (шлифованные или калиброванные прутки);

(2) быть подвергнуты обработке (например, сверлению или доведению до точного размера, или дальнейшей поверхностной обработке, кроме разрешенной для изделий товарной позиции 7214, такой как гальваностегия, покрытие, или плакирование (см. пункт (IV) (B) общих положений к данной группе), если они в результате этого не приобретут характер изделий или продуктов, включаемых в другие товарные позиции.

Прутки, полученные холодной деформацией или отделкой в холодном состоянии, поставляются в виде прямых отрезков, поэтому их можно отличить от проволоки товарной позиции 7217, которая всегда поставляется в бухтах.

В данную товарную позицию не включаются:

(а) прочие прутки из железа или нелегированной стали, скрученные после горячей прокатки (товарная позиция 7214);

(б) пустотелые прутки для буровых работ (товарная позиция 7228);

(в) изделия, состоящие из двух или более катаных прутков, скрученных вместе (товарная позиция 7308);

(г) конические прутки из черных металлов (товарная позиция 7326).

Пояснения к субпозициям.

Субпозиции 721510 и 7215 50

В дополнение к холодной деформации или отделке в холодном состоянии, изделия этих субпозиций могут быть подвергнуты следующей доработке или поверхностной обработке:

(1) Правке.

(2) Поверхностной обработке, описанной в пункте (2) пояснений к товарной позиции 7208.

(3) Штамповке, вырубке, печатанию и т.д. простых надписей типа торговых марок.

(4) Операциям, направленным исключительно на выявление дефектов в металле.

7216

Уголки, фасонные и специальные профили из железа или нелегированной стали (+)

7216 10 - швеллеры, двутавры или широкополочные двутавры, без дальнейшей обработки, кроме горячей

прокатки, горячего волочения или экструдирования, высотой менее 80 мм

- угловые профили или тавровые профили, без дальнейшей обработки, кроме горячей прокатки, горячего волочения или экструдирования, высотой менее 80 мм:

7216 21 -- угловые профили

7216 22 -- тавровые профили

- швеллеры, двутавры или широкополочные двутавры, без дальнейшей обработки, кроме горячей прокатки, горячего волочения или экструдирования, высотой 80 мм или более:

7216 31 -- швеллеры

7216 32 -- двутавры

7216 33 -- широкополочные двутавры

7216 40 - угловые профили или тавровые профили, без дальнейшей обработки, кроме горячей прокатки, горячего волочения или экструдирования, высотой 80 мм или более

7216 50 - уголки, фасонные и специальные профили, без дальнейшей обработки, кроме горячей прокатки, горячего волочения или экструдирования, прочие

- уголки, фасонные и специальные профили, без дальнейшей обработки, кроме холодной деформации или отделки в холодном состоянии:

7216 61 -- полученные из плоского проката

7216 69 -- прочие

- прочие:

7216 91 -- холоднодеформированные или отделанные в холодном состоянии, полученные из плоского проката

7216 99 -- прочие

Определение уголков, фасонных и специальных профилей дано в примечании 1 (н) к данной группе.

К профилям, чаще всего встречающимся в данной товарной позиции, относятся Н-профили (широкополочные двутавры), I-профили (двутавры), Т-профили (тавровые балки), омегаобразные, Z- и U-образные профили (включая желоба (швеллеры)); тупоугольные, остроугольные и прямоугольные угловые профили (L-профили) (неравнобокие угловые профили). Углы могут быть прямыми или закругленными, стороны равными или неравными, и кромки могут быть или не быть "бульбовыми" (углобульбовые профили или корабельные бимсовшебалки).

Уголки, фасонные и специальные профили обычно производят горячей прокаткой, горячим волочением, горячим экструдированием, горячей ковкой, ковкой блюмов или заготовок.

В данную товарную позицию включаются изделия, которые прошли холодную деформацию или отделку в холодном состоянии (например, холодное волочение и т.п.), а также уголки, фасонные и специальные профили, изготовленные на профилегибочном стане или на штамповочном прессе. Так называемые "ребристые листы", имеющие угловой профиль, также включаются в данную товарную позицию.

Изделия данной товарной позиции могут подвергаться обработке, такой как сверление, вырубка или скручивание, или такой поверхностной обработке, как плакирование, гальваническое или другое покрытие, - см. пункт IV (B) общих положений к данной группе, при условии, что они в результате этого не приобретают характерные признаки изделий или продуктов, относящихся к другим товарным позициям.

Более тяжелые уголки, фасонные и специальные профили (например, балки и стойки) используются для строительства мостов, зданий, судов и т.д.; более легкие профили применяются в производстве сельскохозяйственных орудий, машин и механизмов, автомобилей, ограждений, мебели, направляющих для раздвижных дверей или штор, осей зонтов и многочисленных других изделий.

В данную товарную позицию не включаются:

(а) уголки, фасонные и специальные профили, сварные, а также шпунтовые конструкции (товарная позиция 7301) и изделия, используемые для железнодорожных или трамвайных путей (товарная позиция 7302);

(б) изделия, предназначенные для использования в металлоконструкциях (товарная позиция 7308).

Пояснения к субпозициям.

Субпозиции 721610, 7216 21, 7216 22, 7216 31, 7216 32, 7216 33 и 7216 40

При включении в эти субпозиции U-, I-, H-, L- или T-профилей (швеллеров, двутавров, широкополочных двутавров, угловых неравнобоких профилей или тавровых балок) высота должна определяться следующим образом:

- U -, I- или H-профили (швеллеры, двутавры или широкополочные двутавры): расстояние между внешними поверхностями двух параллельных плоскостей;

- L-профили (угловые неравнобокие профили): высота самой большой внешней стороны;

- T-профили (тавровые балки): общая высота профиля.

I-профиль (двутавр) (с узкими или средними полками) представляет собой изделие, у которого ширина полок не превышает 0,66 высоты профиля и менее 300 мм.

Субпозиции 721610, 7216 21, 7216 22, 7216 31, 7216 32, 7216 33, 7216 40 и 7216 50

Положения пояснений к товарной позиции 7214, касающиеся поверхностной обработки, применимы также к изделиям этих субпозиций.

Субпозиции 7216 61 и 7216 69

См. пояснения к субпозициям 7215 10 и 7215 50.

7217 Проволока из железа или нелегированной стали (+):

7217 10 - без гальванического или другого покрытия, полированная или неполированная

7217 20 - оцинкованная

7217 30 - с гальваническим или другим покрытием прочими недрагоценными металлами

7217 90 - прочая

Определение проволоки данной товарной позиции дается в примечании 1 (о) к данной группе.

Проволоку производят в основном из горячекатаных прутков товарной позиции 7213 волочением через фильеру, но она может быть также получена любым другим процессом холодной деформации (например, холодной прокаткой). Проволока поставляется в бухтах (с уложенными или неуложенными витками, с бухтодержателем или без него).

Проволока, которая подверглась обработке (например, гофрировке), остается в данной товарной позиции при условии, что в результате этого она не приобретает характер изделий, относящихся к другим товарным позициям.

Проволока, покрытая материалом, например, таким как текстильный, в том случае, когда сердечник из черных металлов является основным конструкционным элементом, а другой материал служит только как покрытие (например, железная и стальная проволока для изготовления каркасов шляп (шляпная проволока), стержней для искусственных цветов или бигуди) также включается в данную товарную позицию.

Проволока используется для многих целей, например, для изготовления ограждений, проволочных сеток, проволочных тканей, гвоздей, тросов, кнопок, иголок, инструментов и пружин.

В данную товарную позицию не включаются:

(а) металлизированная нить (товарная позиция 5605), бечевка или шнур, армированный проволокой (товарная позиция 5607);

(б) скрученная проволока, тросы, канаты и аналогичные изделия товарной позиции 7312;

(в) колючая проволока; плоская скрученная одинарная проволока (колючая или неколючая), используемая для ограждений (товарная позиция 7313);

(г) "спаренная" проволока, которая используется для ремизок текстильных машин. получаемая путем припаивания друг к другу двух нитей проволоки после волочения, проволока, скрученная в петельки у одного или обоих концов для последующего связывания (товарная позиция 7326);

(д) сварочные электроды с покрытием и т.п. (товарная позиция 8311);

(е) зазубренная проволока, используемая в качестве игольчатой гарнитуры (стальная игольчатая гарнитура) (товарная позиция 8448);

(ж) изолированный электрический провод (включая эмалированный провод) (товарная позиция 8544);

(з) струны музыкальных инструментов (товарная позиция 9209).

Пояснение к субпозициям.

См. пояснения к субпозициям товарной позиции 7210 в отношении продукции, имеющей более одного вида покрытия.

Подгруппа Ш

КОРРОЗИОННОСТОЙКАЯ СТАЛЬ

ОБЩИЕ ПОЛОЖЕНИЯ

Жаропрочная и жаростойкая сталь, а также другие виды стали, соответствующие признакам, определенным в примечании 1 (д) к данной группе, должны классифицироваться как коррозионностойкая сталь.

Благодаря своей высокой коррозионной стойкости коррозионностойкая сталь находит широкое применение во многих областях, например, в производстве глушителей, каталитических преобразователей или баков трансформаторов.

В данную подгруппу входит коррозионностойкая сталь в формах, указанных в товарных позициях 7218 - 7223.

7218 Коррозионностойкая сталь в слитках или других первичных формах; полуфабрикаты из коррозионностойкой стали:

7218 10 - слитки и другие первичные формы

- прочее:

7218 91 -- прямоугольного (кроме квадратного) поперечного сечения

7218 99 -- прочее

Положения пояснений к товарным позициям 7206 и 7207 применимы, *mutatis mutandis*, к продукции данной товарной позиции.

7219 Прокат плоский из коррозионностойкой стали, шириной 600 мм или более (+):
- без дальнейшей обработки, кроме горячей прокатки, в рулонах:

7219 11 -- толщиной более 10 мм

7219 12 -- толщиной 4,75 мм или более, но не более 10 мм

7219 13 -- толщиной 3 мм или более, но менее 4,75 мм

7219 14 -- толщиной менее 3 мм

- без дальнейшей обработки, кроме горячей прокатки, не в рулонах:

7219 21 -- толщиной более 10 мм

7219 22 -- толщиной 4,75 мм или более, но не более 10 мм

7219 23 -- толщиной 3 мм или более, но менее 4,75 мм

7219 24 -- толщиной менее 3 мм

- без дальнейшей обработки, кроме холодной прокатки (обжатия в холодном состоянии):

7219 31 -- толщиной 4,75 мм или более

7219 32 -- толщиной 3 мм или более, но менее 4,75 мм

7219 33 -- толщиной более 1 мм, но менее 3 мм

7219 34 -- толщиной 0,5 мм или более, но не более 1 мм

7219 35 -- толщиной менее 0,5 мм

7219 90 - прочий

Положения пояснений к товарным позициям 7208 - 7210 применимы, *mutatis mutandis*, к продукции данной товарной позиции.

Пояснения к субпозициям.

Субпозиции 7219 11, 7219 12, 7219 13, 7219 14, 7219 21, 7219 22, 7219 23 и 7219 24

См. пояснения к субпозициям 7208 10, 7208 25, 7208 26, 7208 27, 7208 36, 7208 37, 7208 38, 7208 39, 7208 40, 7208 51, 7208 52, 7208 53 и 7208 54.

Субпозиции 7219 31, 7219 32, 7219 33, 7219 34 и 7219 35

См. пояснения к субпозициям 7209 15, 7209 16, 7209 17, 7209 18, 7209 25, 7209 26, 7209 27 и 7209 28.

7220 Прокат плоский из коррозионностойкой стали, шириной менее 600 мм (+):

- без дальнейшей обработки, кроме горячей прокатки:

7220 11 -- толщиной 4,75 мм или более

7220 12 -- толщиной менее 4,75 мм

7220 20 - без дальнейшей обработки, кроме холодной прокатки (обжатия в холодном состоянии)

7220 90 - прочий

Положения пояснений к товарной позиции 7211 или 7212 применимы, *mutatis mutandis*, к продукции данной товарной позиции.

Пояснения к субпозициям.

Субпозиции 722011 и 722012

См. пояснения к субпозициям 7208 10, 7208 25, 7208 26, 7208 27, 7208 36, 7208 37, 7208 38, 7208 39, 7208 40, 7208 51, 7208 52, 7208 53 и 7208 54.

Субпозиция 7220 20

См. пояснения к субпозициям 7209 15, 7209 16, 7209 17, 7209 18, 7209 25, 7209 26, 7209 27 и 7209 28.

7221 Прутки горячекатаные, в свободно смотанных бухтах, из коррозионностойкой стали

Положения пояснений к товарной позиции 7213 применимы, *mutatis mutandis*, к продукции данной товарной позиции.

7222 Прутки из коррозионностойкой стали прочие; уголки, фасонные и специальные профили из коррозионностойкой стали (+):

- прутки без дальнейшей обработки, кроме горячей прокатки, горячего волочения или экструдирования:

7222 11 -- круглого сечения

7222 19 -- прочие

7222 20 - прутки, без дальнейшей обработки, кроме холодной деформации или отделки в холодном состоянии

7222 30 - прутки прочие

7222 40 - уголки, фасонные и специальные профили

Положения пояснений к товарным позициям 7214 - 7216 применимы, *mutatis mutandis*, к продукции данной товарной позиции.

Пояснение к субпозиции.

Субпозиция 7222 20

См. пояснения к субпозициям 7215 10 и 7215 50.

7223 Проволока из коррозионнстойкой стали

Положения пояснений к товарной позиции 7217 применимы, *mutatis mutandis*, к продукции данной товарной позиции.

В данную товарную позицию не включается очень тонкая стерильная проволока из коррозионнстойкой стали, используемая для наложения хирургических швов (товарная позиция 3006).

Подгруппа IV

ДРУГИЕ ВИДЫ ЛЕГИРОВАННЫХ СТАЛЕЙ; ПРУТКИ ПУСТОТЕЛЬЕ ДЛЯ БУРОВЫХ РАБОТ ИЗ ЛЕГИРОВАННОЙ ИЛИ НЕЛЕГИРОВАННОЙ СТАЛИ

ОБЩИЕ ПОЛОЖЕНИЯ

Определение других видов легированной стали дано в примечании 1 (е) к данной группе, а определение пустотелых прутков для буровых работ - в примечании 1 (п) к данной группе.

В данную подгруппу включаются другие виды легированной стали, кроме коррозионнстойкой стали, в форме слитков или других первичных форм, полуфабрикатов (например, блюмов, прямоугольных и круглых заготовок, слябов, сутунок, грубо обработанных ковкой изделий), плоского проката, в рулонах или нет (так называемые широкополосный прокат, широкополосные рулоны, толстолистовой и тонколистовой прокат или полосы), прутков, уголков, фасонных или специальных профилей или проволоки.

Все эти изделия могут быть подвергнуты обработке при условии, что в результате этого они не приобретут отличительных признаков изделий или продуктов,

относящихся к другим товарным позициям (см. пояснения к товарным позициям 7206 - 7217).

К металлам, наиболее часто содержащимся в других видах легированной стали, относятся марганец, никель, хром, вольфрам, молибден, ванадий и кобальт; к наиболее распространенным неметаллическим составляющим относится кремний. Эти легирующие материалы придают стали специальные свойства, например, повышают ударную вязкость и износостойкость (например, марганцовистые стали); улучшают электрические свойства (кремнистые стали); повышают восприимчивость к отпуску (например, ванадиевые стали); или повышают скорость резания (например, хромовольфрамовые стали).

Другие виды легированной стали применяются для многих целей, где требуются специальные свойства (например, долговечность, повышенная твердость, ударная вязкость, прочность), например, для производства оружия, инструментов и ножевых изделий, а также машин и механизмов.

Легированные стали данной подгруппы включают в себя:

(1) Легированные строительные и конструкционные стали, обычно содержащие следующие элементы: хром, марганец, молибден, никель, кремний и ванадий.

(2) Легированные стали с повышенным пределом прочности при растяжении и улучшенной свариваемостью, содержащие, в частности, очень маленькие количества бора (0,0008 мас.% или более) или ниобия (0,06 мас.% или более).

(3) Легированные стали, содержащие хром или медь, которые обладают стойкостью к атмосферной коррозии.

(4) Легированные стали, называемые "трансформаторные" листы (с малыми магнитными потерями), обычно содержащие 3 - 4% кремния и, возможно, алюминий.

(5) Автоматные стали, которые не только соответствуют требованиям примечания 1 (е), но и содержат, по крайней мере, один из следующих элементов: свинец, серу, селен, теллур или висмут.

(6) Легированные стали для подшипников (обычно содержащие хром).

(7) Легированные марганцевокремнистые пружинные стали (содержащие марганец, кремний и, возможно, хром или молибден) и другие виды легированной стали для пружин.

(8) Немагнитные легированные стали, обладающие устойчивостью к удару и истиранию, с высоким содержанием марганца.

(9) Быстрорежущие стали: легированные стали, содержащие, наряду с другими легирующими элементами или без них, по крайней мере два из трех следующих элементов: молибден, вольфрам и ванадий при их суммарном содержании 7 мас.% или более, 0,6 мас.% или более углерода и 3 - 6 мас.% хрома.

(10) Недеформирующиеся инструментальные стали, содержащие обычно 12 мас.% или более хрома и 2 мас.% или более углерода.

(11) Другие виды легированной инструментальной стали.

(12) Стали для постоянных магнитов, содержащие алюминий, никель и кобальт.

(13) Немагнитные легированные стали, которые характеризуются содержанием в них марганца или никеля, кроме сталей, относящихся к подгруппе III.

(14) Стали для управляющих стержней ядерных реакторов (с большим содержанием бора).

В данную подгруппу включаются также прутки пустотелые для буровых работ из легированной или нелегированной стали (товарная позиция 7228).

7224 Другие виды легированных сталей в слитках или других первичных формах; полуфабрикаты из других видов легированных сталей:

7224 10 - слитки и другие первичные формы

7224 90 - прочее

Положения пояснений к товарным позициям 7206 и 7207 применимы, *mutatis mutandis*, к продукции данной товарной позиции.

7225 Прокат плоский из других видов легированных сталей, шириной 600 мм или более (+):

- из кремнистой электротехнической стали:

7225 11 -- текстурированной с ориентированным зерном

7225 19 -- прочей

7225 30 - без дальнейшей обработки, кроме горячей прокатки, в рулонах, прочий

7225 40 - без дальнейшей обработки, кроме горячей прокатки, не в рулонах, прочий

7225 50 - без дальнейшей обработки, кроме холодной прокатки (обжатия в холодном состоянии), прочий

- прочий:

7225 91 - - электролитически оцинкованный

7225 92 - - оцинкованный иным способом

7225 99 - - прочий

Положения пояснений к товарным позициям 7208 - 7210 применимы, *mutatis mutandis*, к продукции данной товарной позиции.

Пояснения к субпозициям.

Субпозиции 7225 30 и 7225 40

См. пояснения к субпозициям 7208 10, 7208 25, 7208 26, 7208 27, 7208 36, 7208 37, 7208 38, 7208 39, 7208 40, 7208 51, 7208 52, 7208 53 и 7208 54.

Субпозиция 7225 50

См. пояснения к субпозициям 7209 15, 7209 16, 7209 17, 7209 18, 7209 25, 7209 26, 7209 27 и 7209 28.

Субпозиции 7225 91 и 7225 92

См. пояснения к субпозициям 7210 30, 7210 41 и 7210 49.

7226 Прокат плоский из других видов легированных сталей, шириной менее 600 мм (+):

- из кремнистой электротехнической стали:

7226 11 -- текстурированной с ориентированным зерном

7226 19 -- прочей

7226 20 - из быстрорежущей стали

- прочий:

7226 91 - - без дальнейшей обработки, кроме горячей прокатки

7226 92 - - без дальнейшей обработки, кроме холодной прокатки (обжатия в холодном состоянии)

7226 99 - - прочий

Положения пояснений к товарным позициям 7211 и 7212 применимы, *mutatis mutandis*, к продукции данной товарной позиции.

Пояснения к субпозициям.

Субпозиция 7226 91

См. пояснения к субпозициям 7208 10, 7208 25, 7208 26, 7208 27, 7208 36, 7208 37, 7208 38, 7208 39, 7208 40, 7208 51, 7208 52, 7208 53 и 7208 54.

Субпозиция 7226 92

См. пояснения к субпозициям 7209 15, 7209 16, 7209 17, 7209 18, 7209 25, 7209 26, 7209 27 и 7209 28.

7227 Прутки горячекатаные, в свободно смотанных бухтах, из других видов легированных сталей:

7227 10 - из быстрорежущей стали

7227 20 - из кремнемарганцовистой стали

7227 90 - прочие

Положения пояснений к товарной позиции 7213 применимы, *mutatis mutandis*, к продукции данной товарной позиции.

7228 Прутки из других видов легированных сталей прочие; уголки, фасонные и специальные профили, из других видов легированных сталей; прутки пустотелые для буровых работ из легированной или нелегированной стали (+):

7228 10 - прутки из быстрорежущей стали

7228 20 - прутки из кремнемарганцовистой стали

7228 30 - прутки прочие, без дальнейшей обработки, кроме горячей прокатки, горячего волочения или экструдирования

7228 40 - прутки, без дальнейшей обработки, кромековки, прочие

7228 50 - прутки, без дальнейшей обработки, кроме холодной деформации или отделки в холодном состоянии, прочие

7228 60 - прутки прочие

7228 70 - уголки, фасонные и специальные профили

7228 80 - прутки пустотелые для буровых работ

(А) ПРОЧИЕ ПРУТКИ; УГОЛКИ, ФАСОННЫЕ И СПЕЦИАЛЬНЫЕ ПРОФИЛИ

Положения пояснений к товарным позициям 7214 - 7216 применимы, *mutatis mutandis*, к продукции данной товарной позиции.

(Б) ПУСТОТЕЛЫЕ ПРУТКИ ДЛЯ БУРОВЫХ РАБОТ

Определение пустотелых прутков для буровых работ дано в примечании 1 (п) к данной группе. Они известны также как буровая сталь.

Буровая сталь производится прошивкой заготовок из легированной или нелегированной стали, которые затем повторно прокатываются. Обычно они имеют круглое, гексагональное, восьмиугольное или квадратно-восьмиугольное (квадратное со стесанными углами) сечение. Стальные заготовки режутся на короткие отрезки для производства буровых головок, которые относятся к товарной позиции 8207; эти прутки можно также использовать отрезками длиной соответственно 5 или 6 м для передачи энергии при бурении. Канал, выполненный по всей длине прутка, обеспечивает подвод жидкости к режущей кромке, которая используется как для смазки, так и для предотвращения распространения пыли.

Пояснение к субпозиции.

Субпозиция 7228 50

См. пояснения к субпозициям 7215 10 и 7215 50.

7229 Проволока из других видов легированных сталей:

7229 20 - из кремнемарганцовистой стали

7229 90 - прочая

Положения пояснений к товарной позиции 7217 применимы, *mutatis mutandis*, к продукции данной товарной позиции.

Группа 73

Изделия из черных металлов

Примечания:

1. В данной группе термин "чугунное литье" означает изделия, полученные путем литья, в которых железо преобладает по массе над каждым из других элементов в сплаве, и которые по химическому составу не соответствуют определению стали, данному в примечании 1 (г) к группе 72.

2. В данной группе термин "проволока" означает горяче- или холоднодеформированные изделия любой формы поперечного сечения, размер которого не превышает 16 мм.

ОБЩИЕ ПОЛОЖЕНИЯ

В данную группу включается определенное количество специфических изделий, включаемых в товарные позиции 7301 - 7324, а к товарным позициям 7325 и 7326 относится группа изделий, неспецифических или не включенных в группу 82 или 83 и не попадающих в другие группы Номенклатуры, выполненных из черных металлов (в том числе из чугунного литья, определенного в примечании 1 к данной группе) или из стали.

Применительно к данной группе выражения "трубы и трубки" и "профили полые" имеют следующие значения:

(1) Трубы и трубки.

Концентрические полые изделия постоянного поперечного сечения только с одной замкнутой полостью вдоль всей их длины и имеющие одинаковые по форме внутреннюю и наружную поверхности. Стальные трубы в основном круглого, овального, прямоугольного (включая квадратное) поперечного сечения, но, кроме того, они также могут иметь поперечное сечение равностороннего треугольника и других правильных выпуклых многоугольников. Изделия с поперечным сечением, отличным от круглого, со скругленными углами по всей длине и трубы с обжатыми концами также следует рассматривать как трубы. Они могут быть полированными, с покрытием, изогнутыми (включая смотанные трубы), иметь резьбу и быть сочлененными или нет, просверленными, иметь суженную часть, быть развальцованными, обработанными на конус, снабженными фланцами, втулками или кольцами.

(2) Профили полые.

Полые изделия, не соответствующие вышеуказанному определению, и главным образом те изделия, у которых внутренняя и внешняя поверхности не имеют одинаковой формы.

Общие положения к группе 72 применимы, *mutatis mutandis*, к данной группе.

7301 Конструкции шпунтовые из черных металлов, сверленные или несверленные, перфорированные или неперфорированные, монолитные или изготовленные из сборных элементов; уголки, фасонные и специальные профили сварные, из черных металлов:

7301 10 - конструкции шпунтовые

7301 20 - уголки, фасонные и специальные профили

Шпунтовые конструкции состоят из профилей, полученных путем прокатки, волочения, прессования, гибки на прессах или на роликовых машинах, или путем соединения катаных частей (например, клепкой, сваркой, обжатием). Эти профили можно присоединить друг к другу либо просто шпунтовым замыканием, либо

наложением их продольных сторон. Для этого оба типа данных конструкций имеют, по крайней мере, на продольных сторонах соединительные устройства (например, борозды, фланцы, шпунты).

В данную товарную позицию включаются:

(1) Угловые или ребристые части шпунтовых свай, которые являются секциями, предназначенными для образования углов; с этой целью используются либо гнутые профили, либо профили, разрезанные вдоль всей длины, после чего полученные таким образом части свариваются или склепываются под углом друг к другу.

(2) Соединяющие профили шпунтовых конструкций с тремя или четырьмя выступами для образования стенок перегородок.

(3) Соединяющие профили шпунтовых конструкций, форма которых обеспечивает возможность использования их для соединения различных типов шпунтовых конструкций.

(4) Канальчатые шпунтовые конструкции и колонны, которые забиваются в грунт таким образом, что они соединяются без принудительного замкового соединения. Канальчатые шпунтовые конструкции по форме являются волнистыми. Колонны шпунтовой конструкции сделаны из двух профилей, сваренных вместе.

Шпунтовые конструкции используются главным образом для возведения стенок в песчаных, водонасыщенных или затопленных грунтах для гражданских инженерных сооружений, таких как плотины, дамбы или траншеи.

В данную товарную позицию также включаются уголки, фасонные и специальные профили сварные. Пояснения к товарной позиции 7216 применимы, *mutatis mutandis*, к профилям, полученным с помощью сварки.

В данную товарную позицию не включаются:

(а) сварные полые профили (товарная позиция 7306);

(б) шпунтовые конструкции, собранные в сваи, у которых нет "замков" для внешнего соединения (товарная позиция 7308).

7302 Изделия из черных металлов, используемые для железнодорожных или трамвайных путей: рельсы, контррельсы и зубчатые рельсы, переводные рельсы, крестовины глухого пересечения, переводные штанги и прочие поперечные соединения, шпалы, стыковые накладки и подкладки, клинья, опорные плиты, крюковые рельсовые болты, подушки и растяжки, станины, поперечины и прочие детали, предназначенные для соединения или крепления рельсов:

7302 10 - рельсы

7302 30 - рельсы переводные, крестовины глухого пересечения, переводные штанги и прочие поперечные соединения

7302 40 - накладки стыковые и подкладки опорные

7302 90 - прочие

В данную товарную позицию включаются конструктивные элементы железнодорожных и трамвайных путей из черных металлов обычной или узкой колеи.

(1) Рельсы для железнодорожных или трамвайных путей представляют собой горячекатаные изделия. В данную товарную позицию включаются все рельсы любой длины, в том числе двухголовчатые рельсы, широкоподошвенные (с плоской подошвой) рельсы, желобчатые трамвайные рельсы, шлицованные рельсы для электрических трамваев и токопроводы и т.п.

В данную товарную позицию включаются все рельсы типа, обычно используемого для железнодорожных или трамвайных рельсовых путей независимо от их предполагаемого применения (подвесная дорога, самоходные краны и т.п.). Однако в нее не включаются рельсы, не относящиеся к типу железнодорожных или трамвайных (например, направляющие рельсы раздвижных дверей или рельсы лифта).

Контррельсы, также известные как направляющие рельсы или рельсы безопасности, крепятся к основным рельсам для предотвращения схода с рельсов вагонов у стрелочных переводов и на кривых участках пути.

Зубчатые рельсы предназначены для установки на крутых участках железной дороги. Зубчатые рельсы одного типа состоят из двух длинных параллельных брусков, соединенных близко расположенными поперечными стержнями; интервалы между этими стержнями предназначены для зацепления зубцов зубчатого колеса, расположенного под локомотивом. Ко второму типу относятся зубчатые рельсы, которые аналогичным образом сцепляются с зубчатым колесом.

Все вышеописанные рельсы могут быть прямыми, изогнутыми или иметь просверленные отверстия для болтов.

(2) Переводные рельсы, крестовины глухого пересечения, переводные штанги и прочие поперечные соединения, которые могут быть получены литьем или другим способом, используются на железнодорожных узлах или на пересечениях основной дороги.

(3) Шпалы из черных металлов используются для того, чтобы поддерживать рельсы и сохранять их параллельность. Они обычно прессуются в окончательную форму после прокатки, но могут быть также собраны путем сварки или склепывания нескольких элементов вместе. Обычно они имеют поперечное сечение в форме буквы "U" или "омега" с очень короткими плечиками, и они включаются в данную товарную позицию независимо от того, просверлены они или нет, пробиты, имеют ли прорези, оснащены ли подкладками или опорными плитами или интегральными крепежными приспособлениями.

(4) Стыковые накладки представляют собой горячекатаные, кованые или литые изделия различной формы (плоские, с заплечиками, уголкового и т.д.), которые используются для присоединения одного рельса к следующему. Они включаются в данную товарную позицию независимо от того, просверлены они, пробиты или нет.

(5) Рельсовые подкладки (обычно из чугунного литья) используются для крепления двухголовчатых рельсов к шпалам; они крепятся костылями или болтами.

Подкладочные клинья используются для удержания рельсов на подкладке.

Путевые подкладки (опорные пластины, накладки на шпалы) используются для крепления широкоподошвенных рельсов к шпалам. Они защищают шпалы и крепятся к ним скобами, болтами, глухарями, костылями или, в случае стальных изделий, сваркой.

Крюковые рельсовые болты аналогичным образом используются для крепления широкоподошвенных (с плоской подошвой) рельсов к шпалам; они прикрепляются болтами к шпалам и прижимают к ним плоскую подошву рельса.

В данную товарную позицию также включаются другие жесткие крепежные приспособления для железнодорожных рельсов, например, полученные путем сгибания стального стержня приблизительно в L-форме (форме неравнобокого уголка); короткая сторона прижимается к подошве рельса, а длинная сторона со слегка расплюснутым, но не заостренным концом фиксируется в отверстии, предварительно просверленном в шпале.

Кроме того, упругие крепежные приспособления для рельсов также включаются в данную товарную позицию. Они производятся из пружинной стали и крепят рельс к шпале или к опорной пластине. Прижимное усилие достигается путем геометрического отклонения крепления от исходного "промышленного" положения. Между креплением и рельсом или между креплением и шпалой устанавливается прокладка или изолирующее приспособление, обычно из резины или пластмасс.

(6) Подушки и растяжки используются для закрепления рельсов в параллельном положении.

Некоторые растяжки и уголковые стержни предназначены для крепления болтами к ряду последовательно расположенных деревянных шпал; закрепленные таким образом под прямым углом к шпалам, они служат для предотвращения деформации (или "угона") пути в определенных точках.

(7) Другие специальные приспособления, противодействующие угону пути, представляют собой устройства, которые крепятся к рельсу в тех местах, где имеет место его продольное перемещение. Они крепятся к шпале или опорной плите для предотвращения такого продольного смещения.

В данную товарную позицию не включаются:

(а) винты, болты, гайки, заклепки и костыли, используемые для крепления конструктивных элементов рельсового пути (товарные позиции 7317 и 7318);

(б) собранные звенья пути, поворотные круги, упорные буфера платформ и габаритные ворота (товарная позиция 8608).

7303 Трубы, трубки и профили полые, из чугунного литья

В данную товарную позицию включаются трубы, трубки и полые профили, изготовленные из чугунного литья, согласно примечанию 1 к данной группе.

Они могут быть изготовлены отливкой в литейные формы или центробежным литьем; в последнем случае расплавленный чугун поступает в горизонтальный цилиндр, который вращается с большой скоростью, и металл под воздействием центробежных сил прижимается к стенкам, на которых он затвердевает.

Эти трубы, трубки и полые профили могут быть прямыми или изогнутыми, с ровной поверхностью или ребристыми. Они могут соединяться раструбами, фланцами, сваркой или свинчиванием. Для облегчения сборки трубы с раструбами должны иметь один расширенный конец для введения в него конца другой трубы. Трубы с фланцами могут соединяться хомутами, гайками, болтами, скобами и т.п., в то время как трубы с резьбой и гладкие трубы собираются с помощью муфт, уплотняющих колец или хомутов.

В данную товарную позицию включаются также трубы, трубки и полые профили, имеющие несколько отверстий или ответвлений, а также покрытые, например, цинком, пластмассой, битумом.

Трубы и трубки данной товарной позиции используются главным образом для напорных или самотечных трубопроводов для воды, канализации, для газораспределительной сети низкого давления, в качестве ливневых лотков или дренажных труб.

В данную товарную позицию не включаются:

(а) фитинги для труб или трубок (товарная позиция 7307);

(б) трубы, трубки и полые профили, собранные в идентифицируемые части изделий, которые классифицируются в соответствующих товарных позициях, такие как, например, секции радиаторов центрального отопления (товарная позиция 7322) и части машин (раздел XVI).

7304 Трубы, трубки и профили полые, бесшовные, из черных металлов (кроме чугуна) (+):

- трубы для нефте- или газопроводов:

7304 11 -- из коррозионностойкой стали

7304 19 -- прочие

- трубы обсадные, насосно-компрессорные и бурильные обычные, используемые при бурении нефтяных или газовых скважин:

7304 22 -- трубы бурильные обычные из коррозионностойкой стали

7304 23 -- трубы бурильные обычные прочие

7304 24 - - прочие, из коррозионностойкой стали

7304 29 - - прочие

- прочие, круглого поперечного сечения из железа или нелегированной стали:

7304 31 -- холоднотянутые или холоднокатаные (обжатые в холодном состоянии)

7304 39 - - прочие

- прочие, круглого поперечного сечения из коррозионностойкой стали:

7304 41 -- холодноотянутые или холоднокатаные (обжатые в холодном состоянии)

7304 49 -- прочие

- прочие, круглого поперечного сечения из других видов легированных сталей:

7304 51 -- холодноотянутые или холоднокатаные (обжатые в холодном состоянии)

7304 59 -- прочие

7304 90 - прочие

Трубы, трубки и полые профили данной товарной позиции могут изготавливаться с помощью следующих процессов:

(А) Горячая прокатка промежуточного продукта, которым может быть либо прокатанный и обточенный слиток, либо прямоугольная или круглая заготовка, полученная прокаткой или непрерывным литьем. Данный процесс производства включает в себя следующее:

(1) Прошивку на стане поперечной прокатки (процесс Маннесманна), на прошивном дисковом стане или на прошивном прокатном стане для получения полой заготовки с большей толщиной стенок и большим внешним диаметром и меньшей длиной, чем у конечного изделия.

(2) Горячую раскатку на дорне или оправке:

- на трехвалковом раскатном стане (системы Ассела или Трансвала), который используется большей частью для производства подшипниковых труб, или на косовалковом прокатном стане (стан Дишера), или на стане-удлинителе, или

- на "непрерывном трубопрокатном стане" с применением "самоустанавливающейся" или подвижной удерживаемой оправки (процесс Нейвала или Далмайна), или

- на пилигримовом стане, или

- на стане Штифеля, или

- на реечном стане путем проталкивания заготовки в группу валков, или

- на редуционно-растяжном стане. В этом случае получают трубу, которая не требует дальнейшей обработки.

(Б) Горячее прессование со стеклосмазкой (процесс Южина-Сежурне) или другим смазочным веществом. Этот метод включает следующие операции: прошивку, с расширением или без него, и выдавливание.

За операциями, описанными выше, следуют различные отделочные операции:

- горячая отделка: в этом случае заготовка после повторного нагрева проходит через калибровочный стан или через растяжной стан и, наконец, через правильный стан, или

- холодная отделка на оправке путем холодного волочения на волочильном стане или холодной прокатки на пилигримовом стане (процесс Маннесманна или Мегавала).

Эти операции дают возможность получить из горячекатаных или прессованных труб, используемых в качестве заготовок, трубы с меньшей толщиной стенок (следует отметить, что процесс Трансвала позволяет непосредственно получать трубы с малой толщиной стенок) или меньшим диаметром, а также трубы с более жесткими

допусками по диаметру или толщине стенок. В методы холодной обработки включаются также хонингование и обкатка роликами для получения полированных поверхностей (трубы с малой степенью шероховатости), которые требуются, например, для пневматических домкратов или гидравлических цилиндров.

(В) Литье или центробежное литье.

(Г) Формование "гильзы" методом глубокой вытяжки диска, расположенного поверх формообразователя, с последующим ее горячим волочением.

(Д) Ковка.

(Е) Механическая обработка заготовок с последующим холодным волочением или холодной прокаткой (обжатием в холодном состоянии) (за исключением пустотелых прутков для буровых работ, включаемых в товарную позицию 7228).

См. общие положения к данной группе, относящиеся к различию между трубами и трубками, с одной стороны, и полыми профилями, - с другой.

Изделия данной товарной позиции могут быть покрыты, например, пластмассой или стекловатой в сочетании с битумом.

В данную товарную позицию включаются также ребристые трубы или трубки и полые профили, с продольными или поперечными ребрами.

Изделия данной товарной позиции включают в себя, в частности, трубы типа применяемых в нефтепроводах или газопроводах, обсадные, насосно-компрессорные и бурильные трубы при бурении скважин на нефтяных и газовых месторождениях, трубы и трубки, пригодные для применения в паровых котлах, паронагревателях, теплообменниках, конденсаторах, печах для рафинирования, подогревателях питательной воды для электростанций, оцинкованные или черные трубы (так называемые газовые трубы) для парораспределительной или для газораспределительной или водораспределительной сети высокого или среднего давления в зданиях, а также трубы для уличных магистральных водопроводов или газопроводов. Кроме того, трубы и трубки используются для производства частей автомобилей или станков и механизмов, колец для шарикоподшипников, роликовых, конических или игольчатых подшипников, или для других механических целей, для строительных лесов, трубчатых конструкций или строительных сооружений.

В данную товарную позицию не включаются:

(а) трубы и трубки из чугунного литья (товарная позиция 7303) и трубы и трубки из черных металлов товарной позиции 7305 или 7306;

(б) полые профили из чугунного литья (товарная позиция 7303) и полые профили из черных металлов товарной позиции 7306;

(в) фитинги для труб или трубок из черных металлов (товарная позиция 7307);

(г) гибкие трубы из черных металлов, с фитингами или без них (включая термостатические сильфоны и компенсаторы) (товарная позиция 8307);

(д) электроизоляционные трубки (товарная позиция 8547);

(е) трубы, трубки и полые профили, собранные в специфические идентифицируемые изделия, например, подготовленные для использования в конструкциях (товарная позиция 7308), трубчатые секции радиаторов центрального отопления (товарная позиция 7322), выхлопной трубопровод для двигателей внутреннего сгорания (товарная позиция 8409), другие части машин (раздел ХУГ), глушители и выхлопные трубы для транспортных средств группы 87 (например, товарная позиция 8708 или 8714), стойки сидел и рамы для велосипедов (товарная позиция 8714).

Пояснения к субпозициям.

Субпозиции 730411, 730419, 7304 22, 7304 23, 7304 24 и 7304 29

В данные субпозиции включаются все аналогичные изделия независимо от стандартов или технических условий, которым они удовлетворяют (например, стандарты 5L или 5LU Американского нефтяного института (API) для магистральных труб и стандарты 5A, 5AC или 5AX API для обсадных, насосно-компрессорных и бурильных труб).

Субпозиции 7304 31, 7304 39, 7304 41, 7304 49, 7304 51 и 7304 59

Чтобы установить различие между изделиями холодной прокатки и другими изделиями данных субпозиций, см. общие положения к группе 72, пункт (IV) (Б).

7305 Трубы и трубки прочие (например, сварные, клепаные или соединенные аналогичным способом), с круглым сечением, наружный диаметр которых более 406,4 мм, из черных металлов (+):

- трубы для нефте- или газопроводов:

7305 11 -- прямошовные, изготовленные методом дуговой сварки под флюсом

7305 12 -- прочие сварные прямошовные

7305 19 -- прочие

7305 20 - трубы обсадные, используемые при бурении нефтяных или газовых скважин

- прочие сварные:

7305 31 -- сварные прямошовные

7305 39 -- прочие

7305 90 - прочие

Трубы и трубки данной товарной позиции производятся, например, путем сварки или клепки предварительно заготовленных, незамкнутых трубных заготовок, полученных из плоского проката.

Трубные заготовки могут изготавливаться:

- непрерывным продольным или спиральным формованием бесконечной полосы из рулонов плоского проката с помощью формовочных валков; или

- прессовым формованием листов с использованием плоского проката не в рулонах.

Применительно к сварным трубам стыкуемые кромки свариваются без присадочного металла путем оплавления или с помощью контактной сварки, или индукционной сварки, или дуговой сварки с присадочным металлом и флюсом или в газовой защитной среде для предотвращения окисления. В изделиях, полученных клепкой, стыкуемые кромки накладываются друг на друга и соединяются заклепками.

Изделия данной товарной позиции могут быть покрыты, например, пластмассой или стекловатой в сочетании с битумом.

Эти изделия включают в себя магистральные трубы для нефтепроводов или газопроводов, обсадные трубы для нефтяных или газовых скважин, трубы для магистральных водопроводов или пульпопроводов для угля или другого твердого материала, трубы для шпунтовых конструкций или строительных колонн, а также для гидроэнергетических трубопроводов, обычно усиленные армирующими кольцами.

В данную товарную позицию не включаются:

- (а) трубы, трубки и полые профили товарной позиции 7303, 7304 или 7306;
- (б) фитинги для труб или трубок из черных металлов (товарная позиция 7307);
- (в) трубы или трубки, собранные в специфические идентифицируемые изделия.

Пояснения к субпозициям.

Субпозиции 7305 11, 7305 12, 730519 и 7305 20

Положения пояснений к субпозициям 7304 11, 7304 19, 7304 22, 7304 23, 7304 24 и 7304 29 применимы, *mutatis mutandis*, к данным субпозициям.

Субпозиция 730511

В данную субпозицию включаются трубы, изготовленные из листовой стали путем непрерывного или прессового формования или прокатки с последующей дуговой сваркой с добавлением металла и с флюсом для предотвращения окисления металла в момент плавления.

После сварки остается валик металла, "сварной шов", который отчетливо виден на внешней поверхности полученной трубы.

Субпозиция 730512

В данную субпозицию включаются главным образом трубы, изготовленные из рулонов листовой стали путем непрерывного формования и последующей контактной или индукционной сварки без добавления металла. После сварки на внешней поверхности полученной трубы металлический валик отсутствует.

7306 Трубы, трубки и профили полые прочие (например, с открытым швом или сварные, клепаные или соединенные аналогичным способом), из черных металлов (+):

- трубы для нефте- или газопроводов:

7306 11 -- сварные, из коррозионностойкой стали

7306 19 -- прочие

- трубы обсадные и насосно-компрессорные, используемые при бурении нефтяных или газовых скважин:

7306 21 -- сварные, из коррозионностойкой стали

7306 29 -- прочие

7306 30 - прочие сварные, круглого поперечного сечения, из железа или нелегированной стали

7306 40 - прочие сварные, круглого поперечного сечения, из коррозионностойкой стали

7306 50 - прочие сварные, круглого поперечного сечения, из других видов легированных сталей

- прочие сварные, некруглого поперечного сечения:

7306 61 - - квадратного или прямоугольного поперечного сечения 7306 69 — прочего некруглого поперечного сечения 7306 90 - прочие

Положения пояснений к товарной позиции 7305 применимы, *mutatis mutandis*, к изделиям данной товарной позиции.

В данную товарную позицию также включаются:

(1) Трубы и трубки, сваренные ковкой, известные как трубы и трубки, сваренные встык.

(2) Трубы и трубки с сомкнутыми кромками, то есть трубы и трубки, у которых кромки касаются или накрывают друг друга и которые известны как трубы с открытым швом. Однако изделия, имеющие щель по всей длине, рассматриваются как профили в товарной позиции 7216, 7222 или 7228.

(3) Трубы и трубки, в которых стыкуемые кромки соединяются зажимными скобами.

Некоторые сваренные прямошовные трубы данной товарной позиции подвергаются горячему или холодному волочению или прокатке с целью получения изделий с уменьшенным внешним диаметром или меньшей толщиной стенок и более жесткими допусками по размерам. Эти методы холодной обработки позволяют обеспечить различную поверхностную отделку, в том числе полированные поверхности, как указано в пояснении к товарной позиции 7304.

См. общие положения к данной группе, касающиеся различия между трубами и трубками и полыми профилями.

В данную товарную позицию включаются, в частности, магистральные трубы, используемые для нефтепроводов или газопроводов, обсадные трубы и насоснокомпрессорные, используемые при бурении скважин на нефтяных или газовых месторождениях, трубы и трубки, пригодные для использования в паровых котлах, паронагревателях, теплообменниках, конденсаторах, подогревателях питательной воды для электростанций, оцинкованные или черные трубы (так называемые газовые трубы) для парораспределительной или водораспределительной сети высокого или среднего давления в зданиях, а также трубы для уличных водопроводных или газовых распределительных магистралей. Кроме того, трубы, трубки и полые профили

используются для производства частей автомобилей или станков и механизмов, рам велосипедов, детских колясок или для других конструкционных целей, для строительных лесов или трубчатых конструкций, или для строительных конструкций. Трубы "с открытым швом" используются, например, как каркасы для металлической мебели.

В данную товарную позицию включаются также трубы, трубки и полые профили, покрытые пластмассой или стекловатой в сочетании с битумом, а также ребристые трубы с продольными или поперечными ребрами.

В данную товарную позицию не включаются:

(а) трубы и трубки из чугунного литья (товарная позиция 7303) и трубы и трубки из черных металлов товарной позиции 7304 или 7305;

(б) полые профили из чугунного литья (товарная позиция 7303) и полые профили из черных металлов товарной позиции 7304;

(в) фитинги для труб или трубок из черных металлов (товарная позиция 7307);

(г) гибкие трубы из черных металлов, с фитингами или без них (включая термостатические сильфоны и компенсаторы) (товарная позиция 8307);

(д) электроизоляционные трубки (товарная позиция 8547);

(е) трубы, трубки и полые профили, собранные в специфические идентифицируемые изделия, например, подготовленные для использования в конструкциях (товарная позиция 7308), трубчатые секции радиаторов центрального отопления (товарная позиция 7322), выхлопной трубопровод для двигателей внутреннего сгорания (товарная позиция 8409), другие части машин (раздел XVI), глушители и выхлопные трубы для транспортных средств группы 87 (например, товарная позиция 8708 или 8714), стойки сидел и рамы для велосипедов (товарная позиция 8714).

Пояснение к субпозициям.

Субпозиции 730611, 730619, 7306 21 и 7306 29

Положения пояснений к субпозициям 7304 11, 7304 19, 7304 22, 7304 23, 7304 24 и 7304 29 применимы, *mutatis mutandis*, к данным субпозициям.

7307 Фитинги для труб или трубок (например, соединения, колена, сгоны), из черных металлов:

- фитинги литые:

7307 11 -- из нековкого чугуна

7307 19 -- прочие

- прочие, из коррозионностойкой стали:

7307 21 - - фланцы

7307 22 - - колена, отводы и сгоны, снабженные резьбой

7307 23 - - фитинги для сварки встык

7307 29 - - прочие

- прочие:

7307 91 - - фланцы

7307 92 - - колена, отводы и сгоны, снабженные резьбой

7307 93 - - фитинги для сварки встык

7307 99 - - прочие

В данную товарную позицию включаются фитинги из черных металлов, используемые главным образом для соединения двух труб вместе или для присоединения трубы к какому-либо устройству, или для заглушки трубы. Однако в данную товарную позицию не включаются изделия, которые используются для установки труб и трубок, но не составляют единое целое с ними (например, подвески, стойки и аналогичные опорные устройства, которые только закрепляют или поддерживают трубы и трубки на стенах, зажимные кольца или хомуты (шланговые хомуты), используемые для крепления гибких труб или шланга к жестким трубам, кранам, соединительным деталям и т.п.) (товарная позиция 7325 или 7326).

Соединение обеспечивается:

- свинчиванием, когда применяются нарезные фитинги из черных металлов;
- или сваркой, когда применяются привариваемые встык или раструбные приварные стальные фитинги. В случае сварки встык концы фитингов и труб должны быть заторцованы или на них должна быть снята фаска;
- или контактом, когда применяются съемные стальные фитинги.

Таким образом, в данную товарную позицию включаются плоские фланцы и фланцы с буртиками, колена, отводы и двойные отводы, переходные патрубки, тройники, крестовины, заглушки и пробки, штуцеры, фитинги для трубчатых ограждений и строительных элементов, ответвления, разветвления, муфты или патрубки, очистные лючки, ниппели, сгоны, зажимы и хомуты.

В данную товарную позицию не включаются:

(а) зажимы и другие устройства, специально предназначенные для сборки частей конструкций (товарная позиция 7308);

(б) болты, гайки, винты и т.п., пригодные для использования при сборке фитингов для труб или трубок (товарная позиция 7318);

(в) термостатические сильфоны и компенсаторы (товарная позиция 8307);

(г) подвески, стойки и аналогичные опорные устройства, описанные выше, а также оправки для труб, с резьбой или без нее, снабженные кольцом, крюком и т.п. (например, используемые для крепления мочных линий) (товарная позиция 7326);

(д) фитинги, оснащенные кранами, затычками, клапанами и т.п. (товарная позиция 8481);

(е) изоляционные соединения для труб электропроводки (товарная позиция 8547);

(ж) соединительные детали для сборки рам велосипедов или мотоциклов (товарная позиция 8714).

7308 Металлоконструкции из черных металлов (кроме сборных строительных конструкций товарной позиции 9406) и их части (например, мосты и их секции, ворота шлюзов, башни, решетчатые мачты, перекрытия для крыш, строительные фермы, двери и окна и их рамы, пороги для дверей, жалюзи, балюстрады, опоры и колонны); листы, прутки, уголки, фасонные профили, трубы и аналогичные изделия, из черных металлов, предназначенные для использования в металлоконструкциях (+):

7308 10 - мосты и секции мостов

7308 20 - башни и решетчатые мачты

7308 30 - двери, окна и их рамы и пороги для дверей

7308 40 - оборудование для металлических строительных лесов, опалубок, подпорных стенок или шахтной крепи

7308 90 - прочие

В данную товарную позицию включаются комплектные или некомплектные металлические конструкции, а также их части. Применительно к данной товарной позиции эти конструкции характеризуются тем, что установленные однажды в какое-то положение, они, как правило, остаются в этом положении. Обычно они собираются из прямоугольных и круглых стержней, прутков, труб, уголков, фасонных профилей, тонких и толстых листов, обручной стали, полосовой стали, кованных или литых деталей, с помощью клепки, болтовых соединений, сварки и т.п. Такие конструкции иногда включают изделия других товарных позиций, такие как проволочная сетка или просечно-вытяжные металлические листы товарной позиции 7314. В части конструкций включаются скрепляющие приспособления и другие устройства, специально предназначенные для сборки металлических конструктивных элементов круглого поперечного сечения (трубчатого или иной формы). Данные устройства обычно имеют выступы с нарезными отверстиями, в которые во время сборки вставляются винты для крепления хомутов к трубам.

Кроме металлоконструкций и частей конструкций, упомянутых в данной товарной позиции, в нее также включаются такие изделия, как:

шахтные каркасы и надземные конструкции; регулируемые или телескопические стойки, трубчатые стойки, выдвижные балки кессонной крепи, трубчатые строительные леса и аналогичное оборудование; шлюзные ворота, пирсы, волноломы и молы; наземные конструкции маяка; мачты, мостки, леера, переборки и т.п. для судов; балконы и веранды; жалюзи, ворота, раздвижные двери; собранные решетчатые или перильные ограждения; шлагбаумы для переездов и аналогичные ограждения; каркасы для теплиц и парников; многополочные стеллажи для сборки и постоянной установки в магазинах, цехах, складах и т.п.; прилавки и стойки; некоторые защитные ограждения для автомобильных дорог, выполненные из листового металла, уголков или фасонных профилей.

В данную товарную позицию также включаются такие части, как плоские катаные изделия, "широкополосный прокат", в том числе так называемая универсальная широкополосная сталь, полосы, уголки, стержни, фасонные профили и трубы, которые были подвергнуты подготовительным операциям (например, просверлены, согнуты или надрезаны) для применения в конструкциях.

Кроме того, в данную товарную позицию включаются изделия, состоящие из отдельных катаных прутков, скрученных вместе, которые также используются для армирования или предварительного напряжения бетона.

В данную товарную позицию не включаются:

(а) сборные шпунтовые конструкции (товарная позиция 7301);

(б) кессонные панели, предназначенные для укладки бетона, имеющие характер опалубных форм (товарная позиция 8480);

(в) конструкции, четко идентифицируемые как части машинного оборудования (раздел XVI);

(г) конструкции раздела XVII, такие как путевое оборудование и устройства для железнодорожных и трамвайных путей, и механическое сигнальное оборудование товарной позиции 8608; рамы шасси подвижного железнодорожного состава и т.п. или транспортных средств (группа 86 или 87) и плавучие конструкции группы 89;

(д) передвижные стеллажи (товарная позиция 9403).

Пояснение к субпозиции.

Субпозиция 7308 30

В данную субпозицию также включаются защитные двери из стали для всех типов жилищ.

7309 Резервуары, цистерны, баки и аналогичные емкости, из черных металлов, для любых веществ (кроме сжатого или сжиженного газа) вместимостью более 300 л, с облицовкой или теплоизоляцией или без них, но без механического или теплотехнического оборудования

Данные контейнеры обычно устанавливаются в качестве стационарных приспособлений для хранения или для производственных целей, например, на фабриках, химических заводах, красильнях, газовых заводах, пивоваренных заводах, на перегонных и рафинировочных заводах и, в меньшей степени, в жилых домах, магазинах и т.д. В данную товарную позицию включаются емкости для любого материала, кроме сжатого или сжиженного газа. Емкости для подобного газа включаются в товарную позицию 7311 независимо от их вместимости. Контейнеры, оснащенные механическим или термическим оборудованием, таким как мешалки, охлаждающие или нагревательные змеевики или электрические элементы, включаются в группу 84 или 85.

Однако емкости, которые просто оборудованы кранами, клапанами, уровнемерами, предохранительными клапанами, манометрами и т.п., остаются в данной товарной позиции.

Емкости могут быть открытыми или закрытыми, облицованными эбонитом, пластмассой или цветными металлами или покрыты термоизоляционными материалами (например, асбестом, шлако- или стекловатой) независимо от того, защищена или не защищена эта облицовка наружным кожухом из листового металла.

В данную товарную позицию также включаются емкости, изолированные посредством двойных стенок или двойных днищ, при условии, что отсутствует устройство, предназначенное для циркуляции обогревающей или охлаждающей жидкости между стенками. (Емкости с такими устройствами не включаются - см. товарную позицию 8419.)

В данную товарную позицию включаются:

резервуары для бензина или нефти; чаны, используемые в солодовнях для вымачивания ячменя; бродильные чаны для жидкости (вина, пива и т.п.); чаны для декантации или осветления жидкостей любого типа; ящики для отпуска и отжига металлических изделий; резервуары для хранения воды (бытовые или иного типа), в том числе уравнивательные резервуары для системы центрального отопления; контейнеры для твердых веществ.

В данную товарную позицию также не включаются контейнеры, специально предназначенные и оборудованные для перевозки одним или несколькими видами транспорта (товарная позиция 8609).

7310 Цистерны, бочки, барабаны, канистры, ящики и аналогичные емкости, из черных металлов, для любых веществ (кроме сжатого или сжиженного газа) вместимостью не более 300 л, с облицовкой или теплоизоляцией или без них, но без механического или теплотехнического оборудования:

7310 10 - вместимостью 50 л или более

- вместимостью менее 50 л:

7310 21 -- банки консервные, закрываемые пайкой или отбортовкой

7310 29 – прочие

В то время как к предыдущей товарной позиции относятся емкости вместимостью более 300 л, обычно устанавливаемые как стационарные устройства на заводах и т.п., в данную товарную позицию включаются контейнеры вместимостью не более 300 л, выполненные из листового черного металла, но с размерами, которые позволяют их легко передвигать и транспортировать, обычно используемые для торговых перевозок и упаковки товаров, а также емкости, устанавливаемые стационарно.

К более крупным емкостям, включаемым в данную товарную позицию, относятся бочки для дегтя или нефти; канистры для бензина; фляги для молока; бочки и барабаны для спирта, латекса, каустической соды, карбида кальция, красителей или других

химических реагентов. К более мелким емкостям относятся ящики, бидоны, банки и т.п., используемые главным образом для торговой упаковки масла, молока, пива, консервов, фруктов или фруктового сока, печенья, чая, кондитерских изделий, табака, сигарет, крема для обуви, медикаментов и т.п.

Бочки могут быть, в частности, снабжены обручами или иными приспособлениями для облегчения их транспортировки или могут быть ими усилены. Все емкости могут быть оснащены кранами, шпунтами, крышками или другими закрывающими устройствами для облегчения их заполнения и опорожнения.

В данную товарную позицию также включаются бочки и т.п., изолированные посредством двойных стенок или двойных днищ, при условии, что отсутствует устройство для циркуляции обогревающей или охлаждающей жидкости между стенками. (Контейнеры с такими устройствами не включаются - см. товарную позицию 8419.)

В данную товарную позицию также не включаются:

(а) изделия товарной позиции 4202;

(б) банки для печенья, чайницы, сахарницы и аналогичные бытовые или кухонные контейнеры и банки (товарная позиция 7323);

(в) коробки для табака, портсигары, пудреницы, ящики для инструментов и аналогичные контейнеры для личного или профессионального применения (товарная позиция 7325 или 7326);

(г) сейфы, ящики, специально предназначенные для хранения денег или документов, и аналогичные изделия (товарная позиция 8303);

(д) изделия товарной позиции 8304;

(е) декоративные коробки (товарная позиция 8306);

(ж) контейнеры, специально предназначенные и оборудованные для перевозки одним или несколькими видами транспорта (товарная позиция 8609);

(з) термосы и вакуумные сосуды прочие, представленные в комплекте, товарной позиции 9617.

7311 Емкости для сжатого или сжиженного газа, из черных металлов

В данную товарную позицию включаются емкости любой вместимости, которые используются для транспортировки или хранения сжатого или сжиженного газа (например, гелия, кислорода, аргона, водорода, ацетилена, диоксида углерода или бутана).

Некоторые емкости представляют собой прочные цилиндры, баллоны, бутылки и т.п., испытанные при высоком давлении; они могут быть несварными или сварными (например, у оснований, вокруг середины или вдоль длины). Другие емкости состоят из внутреннего сосуда и одной или нескольких внешних оболочек, причем промежуточное пространство может быть заполнено изоляционным материалом, поддерживаться под вакуумом или содержать криогенную жидкость, что таким

образом создает условия для хранения некоторых сжиженных газов при атмосферном или низком давлении.

Эти емкости могут быть оснащены управляющими, регулируемыми и измерительными приборами, например, клапанами, кранами, манометрами, уровнемерами и т.п.

Некоторые емкости (например, для ацетилена) содержат инертное пористое вещество, например, кизельгур, древесный уголь или асбест, пропитанное связующим веществом, например, цементом. Иногда для пропитки используют ацетон с целью облегчения заполнения контейнера и предотвращения опасности взрыва, которая возникает, если сжатую подвергается один ацетилен.

В других емкостях, например, предназначенных для подачи жидкости или газа по требованию, сжиженный газ испаряется исключительно под воздействием температуры атмосферного воздуха, проходящего по змеевику, прикрепленному к внутренней стенке внешней оболочки.

В данную товарную позицию не включаются паровые аккумуляторы (товарная позиция 8404).

7312 Скрученная проволока, тросы, канаты, плетеные шнуры, стропы и аналогичные изделия, из черных металлов, без электрической изоляции:

7312 10 - скрученная проволока, тросы и канаты

7312 90 - прочие

В данную товарную позицию включается скрученная проволока, полученная путем плотной свивки двух или более проволок, а также тросы и канаты всех размеров, которые в свою очередь получают путем скручивания таких проволок вместе. При условии, что они по своей сути остаются изделиями из проволоки из черных металлов, тросы и канаты могут выполняться с сердечниками из растительных материалов (пеньки, джута и т.п.) или покрываться текстильными материалами, пластмассой и т.п.

Тросы и канаты обычно имеют круглое поперечное сечение, но в данную товарную позицию также включаются шнуры, имеющие обычно прямоугольное (в том числе квадратное) поперечное сечение, полученные плетением одиночных или скрученных проволок.

В данную товарную позицию включаются такие канаты, тросы, шнуры и т.п. независимо от того, разрезаны ли они по длине или не разрезаны или снабжены крюками, карабинами, вертлюгами, кольцами, наконечниками, зажимами, замками и т.п. (при условии, что они в результате этого не приобретают отличительных признаков изделий других товарных позиций), или объединены в одинарные или составные ремни, стропы и т.п.

Эти изделия применяются при подъеме грузов (с помощью кранов, лебедок, блоков, подъемников и т.п.) в горном деле, карьерных разработках, в морском деле и т.д.; при буксировке; в качестве тросов; для приводных ремней; для установки или закрепления

мачт, вышек и т.п.; для ограждения; для камнерезных работ (обычно трехрядная проволока из специальной стали) и т.д.

В данную товарную позицию не включаются:

(а) колючая проволока и свободно скрученная двойная проволока для ограждений, неколючая (товарная позиция 7313);

(б) изолированный электрический кабель (товарная позиция 8544);

(в) тормозные тросы, тросы акселераторов и аналогичные тросы, пригодные для применения в транспортных средствах, группы 87.

7313 Проволока колючая из черных металлов; скрученная оброчная сталь или одинарная плоская проволока, колючая или неколючая, свободно скрученная двойная проволока для ограждений, из черных металлов

В данную товарную позицию включаются следующие виды оброчной стали и проволоки, которые используются для заборов и ограждений (определение проволоки дано в примечании 2 к данной группе):

(1) Колючая проволока, состоящая из слабо скрученных стальных проволок, с колючками или иногда небольшими заостренными кусочками ленточного металла, расположенными на близком расстоянии друг от друга.

(2) Узкая плоская оброчная сталь или проволока, зазубренная через определенные интервалы и используемая как альтернатива колючей проволоке.

(3) Скрученная оброчная сталь или одинарная плоская проволока. Такое ленточно-проволочное ограждение часто используется под названием "торсадес". Оно состоит из узкой оброчной полосовой стали или плоской проволоки, которая легко скручивается. Эти изделия включаются в данную товарную позицию независимо от того, имеют ли они зубцы или нет.

(4) Свободно скрученная проволока, состоящая из двух стальных проволок и пригодная для использования в качестве ограждения, также известная под названием "торсадес".

В данную товарную позицию также включаются "даннертс" и аналогичные ограждения из колючей проволоки, которые иногда уже закреплены на деревянных или металлических столбах; они используются для военных целей, ограждений и т.п. Оброчная сталь и проволока обычно имеют гальваническое или другое покрытие (например, покрытые пластмассой).

В данную товарную позицию не включаются плотно скрученная проволока или тросы, которые также иногда применяются для ограждений (товарная позиция 7312).

7314 Металлическая ткань (включая бесконечные ленты), решетки, сетки и ограждения из проволоки, из черных металлов; просечно-вытяжной лист из черных металлов (+):

- плетеная ткань:

7314 12 -- бесконечные ленты из коррозионностойкой стали для машин

7314 14 -- плетеная ткань из коррозионностойкой стали прочая

7314 19 -- прочая

7314 20 - решетки, сетки и ограждения, сваренные в местах пересечения, из проволоки с максимальным размером поперечного сечения 3 мм или более, с ячейками размером 100 см² или более

- решетки, сетки и ограждения, сваренные в местах пересечения, прочие:

7314 31 -- оцинкованные

7314 39 -- прочие

- ткани, решетки, сетки и ограждения прочие:

7314 41 -- оцинкованные

7314 42 -- покрытые пластмассой

7314 49 -- прочие

7314 50 - просечно-вытяжной лист

(А) МЕТАЛЛИЧЕСКАЯ ТКАНЬ (ВКЛЮЧАЯ БЕСКОНЕЧНЫЕ ЛЕНТЫ), РЕШЕТКИ, СЕТКИ И ОГРАЖДЕНИЯ

Эти изделия изготавливаются главным образом путем переплетения проволоки из черных металлов с помощью машины или вручную. Методы производства в общих чертах напоминают методы, применяемые в текстильной промышленности (для простой основной и уточной ткани, трикотажных изделий или кроше и т.п.).

В данную товарную позицию включается проволочная решетка, в которой отдельные проволоки свариваются в местах пересечения или связываются в этих точках с помощью дополнительной проволоки независимо от того, были эти проволоки переплетены или нет.

Термин "проволока" означает горяче- или холоднодеформированные изделия любой формы поперечного сечения, размер которого не превышает 16 мм, такие как катаная проволока, проволочные прутки и плоская полоса, вырезанная из листового металла (см. примечание 2 к данной группе).

Изделия данной товарной позиции могут использоваться для многих целей, например, для промывки, сушки или фильтрации многих материалов; для изготовления ограждений, сеток для защиты пищевых продуктов и сеток для защиты от насекомых, защитных ограждений для машинного оборудования, транспортерных лент, стеллажей, матрацев, обивки для мебели, сит и грохотов и т.п., а также для армирования железобетона и т.п.

Материал может выпускаться в рулонах, в виде непрерывной ленты (например, для транспортерных лент) или листов, не разрезанных или разрезанных по форме; может быть двух- или многослойным.

(Б) ПРОСЕЧНО-ВЫТЯЖНОЙ ЛИСТ

Просечно-вытяжной металлический лист представляет собой изделие в виде сетки с ромбическими ячейками, полученными путем растягивания листового или полосового металла, в котором сделаны параллельные надрезы.

Изделие является достаточно жестким и прочным и применяется вместо проволочной решетки или перфорированных листов для оград, ограждений для машинного оборудования, настилов пешеходных мостиков или подкрановых путей, армирования различных строительных материалов (например, бетона, цемента, штукатурки, стекла) и т.д.

Кроме изделий, изготовленных из проволочной сетки, которые обычно не включаются в данную товарную позицию, следующие изделия включаются в другие группы, а именно:

(а) ткань из металлических нитей, используемая в одежде, в качестве мебельной ткани или для аналогичных целей (товарная позиция 5809);

(б) пластмасса или асбест, армированные проволочной сеткой, армированное стекло (группы 39, 68 и 70, соответственно); сетка бриканьона (проволочная сетка в обожженной глине, применяемая в строительстве) (группа 69); кровельные картонные щиты, обычно пропитанные дегтем и армированные проволочной сеткой (группа 48). Однако плетеная сетка и т.п., слегка покрытая пластмассой (даже если заполнены ячейки), а также проволочная сетка или решетка с подкладкой из бумаги, которые применяются в цементировании, в штукатурных работах и т.п., включаются в данную товарную позицию;

(в) металлическая ткань и т.п., выполненная в виде частей машинного оборудования, например, путем сборки с другими материалами (группа 84 или 85);

(г) металлическая ткань и т.п., вставленная в ручные сита и решета (товарная позиция 9604).

Пояснения к субпозициям.

Субпозиции 731412, 731414 и 731419

Термин "плетеная ткань" означает только те изделия из проволоки, которые изготавливаются таким же способом, как и текстильные ткани, с двухниточными системами, пересекающимися под прямыми углами.

Ткань обычно имеет полотняное переплетение, хотя она может иметь также саржевое или иное переплетение. Уток представляет собой непрерывную нить, которая проходит поперек основы справа налево и наоборот. Ткань вырабатывается на ткацких станках непрерывного действия. Места, где нити пересекаются, могут быть усилены (например, путем связывания дополнительной нитью). Ткань такого типа может состоять из относительно широко расставленных нитей, образуя сетку с квадратными ячейками. Гофрированные разновидности изготавливаются из гофрированных нитей; сгибы взаимно связываются, придавая местам пересечения большую жесткость. В

других случаях ткань может быть получена из прямых нитей, после чего ее прессуют; конечная деформация в точках пересечения усиливает переплетение.

Ткань может выпускаться в рулонах или листах, разрезанных по длине или по форме; кромки листов могут быть заварены или запаяны.

7315 Цепи и их части, из черных металлов:

- цепи шарнирные и их части:

7315 11 -- цепи роликовые

7315 12 -- цепи прочие

7315 19 -- части

7315 20 - цепи противоскольжения

- цепи прочие:

7315 81 -- цепи плоскозвенные с распоркой

7315 82 -- прочие, со сварными звеньями

7315 89 -- прочие

7315 90 - части прочие

В данную товарную позицию включаются цепи из чугунного литья (обычно ковкого литейного чугуна), черных металлов независимо от размеров, процесса изготовления или от предполагаемого использования.

В нее включаются шарнирные цепи (например, роликовые цепи, бесшумные цепи и цепи Галля), бесшарнирные цепи, включая плоскозвенные цепи с распоркой (кованые, литые, сварные, штампованные из листового или полосового металла или выполненные из проволоки и т.д.) и втулочно-катковые цепи.

В данную товарную позицию включаются:

(1) Трансмиссионные цепи мотоциклов, автомобилей или станков.

(2) Якорные или швартовные цепи; подъемные, транспортные или тяговые цепи; цепи противоскольжения автомобилей.

(3) Цепи для матрацев, цепочки для пробок раковин, смывных бачков и т.п.

Все эти цепи могут быть оснащены дополнительными принадлежностями (например, крючками, карабинами, вертлюгами, муфтами, хомутами и разъемными хомутами, а также тройниками). Цепи могут иметь разную длину и использоваться в различных целях.

Части из черных металлов, специально предназначенные для цепей, например, звенья, ролики, втулки и т.п., для шарнирных цепей, звенья и серьги для бесшарнирных цепей также рассматриваются в данной товарной позиции.

В данную товарную позицию не включаются:

(а) цепочки, имеющие характер бижутерии товарной позиции 7117 (например, цепочки для часов и брелоков);

(б) цепи, оснащенные режущими зубьями и т.п., которые используются как цепные пилы или режущие инструменты (группа 82), или другие изделия, в которых цепи

играют вспомогательную роль, например, ковшовые цепи, крючковые конвейерные цепи или приспособления для растягивания, предназначенные для отделки в текстильной промышленности;

(в) закрывающие устройства для дверей, оснащенные цепочками (товарная позиция 8302);

(г) мерные цепи (товарная позиция 9015).

7316 Якоря, кошки и их части, из черных металлов

В данную товарную позицию включается только тот тип якорей, которые используются для удержания на месте разнотоннажных судов, морских платформ, буюв, бакенов, плавучих мин и т.п.; в нее не включаются другие изделия, которые иногда называются "якорями" (например, изделия, используемые для соединения кирпичной кладки или для крепления стропил к стенам здания).

Якоря могут быть оснащены поперечиной или штоком, выполненными иногда из дерева, с жестким или нежестким креплением лап якоря.

В данную товарную позицию также включаются кошки; эти изделия меньше, чем якоря, и имеют более двух лап (обычно четыре), но не имеют штока. Они используются для удержания на месте небольших судов, прикрепления их к другим судам и т.п., для вылавливания потонувших предметов и для зацепления за деревья, скалы и т.п.

В данную товарную позицию включаются также части якорей или кошек.

7317 Гвозди, кнопки, чертежные кнопки, рифленые гвозди, скобы (кроме включенных в товарную позицию 8305) и аналогичные изделия, из черных металлов, с головками или без головок из других материалов, кроме изделий с медными головками

В данную товарную позицию включаются:

(А) Гвозди, кнопки, скобы (кроме включенных в товарную позицию 8305) и аналогичные изделия, изготавливаемые следующими способами:

(1) Холодная штамповка из проволоки требуемой толщины. Такие проволочные гвозди обычно имеют плоскую или закругленную шляпку, хотя некоторые из них шляпок не имеют и заострены с одного или двух концов. Конусные гвозди и кнопки делаются таким же способом, только обрезаются наискосок.

(2) Ковка (вручную или машиной) из железной заготовки требуемой толщины, которая сначала проковывается, после чего шляпка штампуется на гвоздильном станке.

(3) Резка из листа или полосы металла, после чего при необходимости следует механическая или ручная отделка.

(4) Горячая прокатка прутков в гвоздильных машинах, которые одновременно формируют стержень и шляпку гвоздя.

(5) Штамповка шляпки из небольшого металлического кружка, причем ранее приготовленный стержень одновременно соединяется со шляпкой. Этот процесс обычно используется для гвоздей с круглыми шляпками, например, обивочных гвоздей

(6) Отливка гвоздей.

Существует много типов аналогичных изделий, в том числе:

проволочные гвозди однородного поперечного сечения для плотницких работ и т.п.; формовочные гвозди; гвозди для оконных стекол; сапожные гвозди; скобы (изолированные или нет), заостренные на обоих концах, для электропроводки, картинных рам, оград и т.п., и другие скобы, не представленные в обоймах; заостренные винтовые гвозди со скрученными телами и нешлифованными головками; гвозди с широкими головками и шпильки для сапожников, мебельщиков и т.п.; подошвенные гвозди для прочной обуви; гвозди для подвешивания картин, зеркал, для оград и т.п.; ненарезные гвозди для подковки животных; ненарезные гвозди против скольжения для животных; небольшие треугольники и т.п. (обычно из жести), используемые для крепления оконных стекол в рамах; декоративные гвозди для мебельщиков; гвозди для маркировки железнодорожных шпал.

(Б) Прочие специальные типы гвоздей, костылей и т.п., такие как:

(1) Кованые скобы (обычно с прямоугольным поперечным сечением стержня, который согнут под прямым углом и заострен на концах), которые используются для крепления каменной кладки, тяжелых лесоматериалов и т.п.; костыли для крепления рельсов к шпалам.

(2) Рифленые гвозди с одной кромкой, зазубренной или скошенной, для сборки деревянных деталей; они включаются в данную товарную позицию, даже если представлены в виде заготовки (в форме полосы).

(3) Гвозди с крюками и кольцами, которые производятся штамповкой листового металла или ковкой. Один конец таких гвоздей заострен, а другой загнут под прямым углом или в кольцо; используются для подвешивания различных предметов.

(4) Чертежные кнопки всех типов для чертежных досок, канцелярских целей и т.п. с плоскими или закругленными шляпками.

(5) Кардные иглы для текстильных кардочесальных машин и аналогичные.

Все вышеуказанные изделия включаются в данную товарную позицию независимо от наличия или отсутствия шляпки из цветных металлов (кроме меди или ее сплавов) или других материалов (фарфор, стекло, дерево, каучук, пластмасса и т.д.), а также от того, имеют они или нет гальваническое покрытие из меди, позолочены, посеребрены, покрыты лаком и т.п. или покрыты каким-либо другим материалом.

В данную товарную позицию не включаются:

(а) крюки и кольца ввертные, остроконечные самонарезающие винты с прорезанной головкой и неостроконечные самонарезающие винты (товарная позиция 7318);

(б) набойки для обуви, с крепежными шипами или без них; крюки для картин с крепежными гвоздями; пряжки для ремней (товарная позиция 7326);

(в) гвозди, кнопки и т.п., с головками из меди или медных сплавов (товарная позиция 7415);

(г) проволочные скобы в блоках (например, для канцелярских целей, обивки мебели, упаковки) (товарная позиция 8305);

(д) колки фортепьяно (товарная позиция 9209).

7318 Винты, болты, гайки, глухари, ввертные крюки, заклепки, шпонки, шплинты, шайбы (включая пружинные) и аналогичные изделия, из черных металлов (+):

- изделия, снабженные резьбой:

7318 11 -- глухари

7318 12 -- шурупы для дерева прочие

7318 13 -- крюки и кольца ввертные

7318 14 -- винты самонарезающие

7318 15 -- винты и болты прочие, в комплекте с гайками или шайбами или без них

7318 16 -- гайки

7318 19 -- прочие

- изделия без резьбы:

7318 21 -- шайбы пружинные и шайбы стопорные прочие

7318 22 -- шайбы прочие

7318 23 -- заклепки

7318 24 -- шпонки и шплинты

7318 29 -- прочие

(А) ВИНТЫ, БОЛТЫ И ГАЙКИ

Болты и гайки (включая резьбовые стержни), шпильки и другие винты для металла, нарезанные на станке, метчиком или ненарезанные, шурупы для дерева и глухари имеют резьбу (в конечном изделии) и применяются для сборки или крепления изделий таким образом, чтобы их можно было легко и без повреждений разобрать.

Болты и винты для металла представляют собой стержни цилиндрической формы, имеющие плотную наклонную резьбу; они редко заострены, имеют шлицованные головки или головки для крепления гаечным ключом, или они могут быть потайными. Болт предназначен для крепления гайкой, в то время как винты для металла чаще всего ввинчиваются для закрепления в отверстие, нарезанное в материале, и поэтому они, как правило, имеют резьбу по всей длине, а болты обычно имеют часть стержня без резьбы

В данную товарную позицию включаются все типы крепежных болтов и металлических винтов независимо от формы и назначения, включая болты-скобы, резьбовые стержни (то есть цилиндрические стержни с резьбой на одном конце), шпильки (то есть короткие стержни, имеющие резьбу с обоих концов) и штифты (то есть стержни, имеющие резьбу по всей длине).

Гайки представляют собой металлические детали для крепления болтов. Обычно они имеют резьбу по всей длине, но иногда бывают глухими. В данную товарную

позицию включаются барашковые, крыльчатые гайки и т.п. С болтами иногда применяются стопорные гайки (обычно более тонкие и зазубренные).

Заготовки для болтов и ненарезанных гаек также включаются в данную товарную позицию.

Шурупы для дерева отличаются от болтов и винтов для металла конусообразной формой, заостренными концами и имеют более наклонную резьбу для прорезания отверстия в материале. Кроме того, шурупы почти всегда имеют шлицованные и утопленные головки, они никогда не используются с гайками.

Глухари (костыли) представляют собой большие шурупы с квадратными или шестигранными нешлицованными головками. Они применяются для крепления рельсов к шпалам и для сборки стропил и аналогичных крупных деревянных конструкций.

В данную товарную позицию включаются самонарезающие (Parke) винты; они напоминают шурупы тем, что имеют шлицованную головку и нарезающую резьбу, а также заостряются или сходят на конус у конца. Поэтому они могут сами ввинчиваться в тонкие листы металла, мрамор, шифер, пластмассу и т.п.

В данную товарную позицию также включаются все незаостренные, а также заостренные забиваемые винты (или винтовые гвозди) при условии, что они имеют шлицованные головки. Забиваемые винты имеют резьбу с большим наклоном и зачастую загоняются в материал молотком, но в большинстве случаев могут быть удалены только с помощью отвертки.

В данную группу не включаются:

(а) заостренные винтовые гвозди с нешлицованными головками (товарная позиция 7317);

(б) завинчивающиеся пробки (товарная позиция 8309);

(в) винтовые механизмы, иногда называемые винтами, которые используются для передачи движения или действующие иным образом в качестве активной части машины (например, винты Архимеда; червячные механизмы и нарезные валы для прессов; механизмы закрытия клапанов и вентилях и т.п.) (группа 84);

(г) колки фортепьяно и аналогичные части музыкальных инструментов с резьбой (товарная позиция 9209).

(Б) ВВЕРТНЫЕ КРЮКИ И КОЛЬЦА

Эти изделия используются для подвешивания или закрепления других предметов и отличаются от дюбелей с крюками из предыдущей товарной позиции только тем, что имеют резьбу.

(В) ЗАКЛЕПКИ

Заклепки отличаются от изделий, описанных выше, тем, что у них отсутствует резьба; они обычно цилиндрические с круглой, плоской, усеченно-конической или потайной головкой.

Они применяются для постоянного соединения металлических частей (например, в крупных каркасах, судах и контейнерах).

В данную товарную позицию не включаются трубчатые или раздвоенные заклепки общего назначения (товарная позиция 8308), но заклепки, которые только частично являются полыми, остаются в данной товарной позиции.

(Г) ШПЛИНТЫ И ШПОНКИ

Шплинты, обычно сдвоенной формы, используются для установки в отверстия шпинделей, валов, болтов и т.п., чтобы предотвратить смещение закрепленных на них деталей.

Шпонки и конические штифты используются для аналогичных целей, но обычно бывают более крупными и массивными; они могут быть предназначены, как и шплинты, для того, чтобы проходить в сквозные отверстия (в этом случае они часто имеют клинообразную форму) или для установки в пазы или канавки, вырезанные вокруг вала, шпинделя и т.п., и в этом случае они могут иметь различную форму, например, подковообразную или коническую.

Пружинные кольца изготавливаются различной формы: от простого кольца с зазором до более сложных видов (с глазками или бороздками для того, чтобы облегчить их применение с помощью специальных клещей). Они всегда предназначены независимо от формы для установки в канавку либо вокруг вала, либо внутри цилиндрического отверстия, чтобы предотвратить относительное перемещение деталей

(Д) ШАЙБЫ

Шайбы обычно представляют собой небольшие тонкие диски с отверстием в середине; они помещаются между гайкой и одной из закрепляемых деталей для ее защиты. Шайбы могут быть сплошными, разрезными (например, пружинящие шайбы Гровера), изогнутыми, конусообразными и т.д.

Пояснения к субпозициям.

Субпозиция 731812

Термин "винт" не распространяется на ввертные крюки и кольца с винтами; последние включаются в субпозицию 7318 13.

Субпозиция 731814

В данную субпозицию включаются самонарезающие винты (Parker), описанные в пояснениях к товарной позиции 7318, пункт (А).

7319 Иглы швейные, спицы вязальные, шила, крючки вязальные, иглы деккерные и аналогичные изделия, для ручной работы, из черных металлов; английские и прочие булавки, из черных металлов, в других товарных позициях не поименованные или не включенные:

7319 40 - булавки английские и прочие булавки

7319 90 - прочие

(А) ШВЕЙНЫЕ ИГЛЫ, ВЯЗАЛЬНЫЕ СПИЦЫ, ШИЛА, ВЯЗАЛЬНЫЕ КРЮЧКИ, ИГЛЫ ДЕККЕРНЫЕ И АНАЛОГИЧНЫЕ ИЗДЕЛИЯ

В данную товарную позицию включаются иглы и спицы, используемые для ручного шитья, вязания, вышивания, вязания кроше, ковротачества и т.п.

В нее включаются:

(1) Швейные иглы, штопальные иглы, вышивальные иглы, рогожные иглы, матрацные иглы, парусные иглы, переплетные иглы, мебельные иглы, ковровые иглы, сапожные иглы (включая шило с ушком), иглы с треугольными остриями для скорняжных работ и т.п.

(2) Вязальные спицы (длинные иглы без глазков).

(3) Шила всех типов (включая шнуровальные иглы для футбольных мячей) для протягивания шнурков, струн, лент и т.п.

(4) Вязальные крючки (спицы с крючком на одном конце, которые используются для изготовления вязаных изделий кроше).

(5) Иглы деккерные, которые используются для проколки ткани при вышивании.

(6) Сетевязальные иглы, заостренные с одного или с обоих концов.

Некоторые из этих изделий иногда снабжены рукоятками.

В данную товарную позицию также включаются заготовки, например, незаконченные черенки изделий (с глазками или без них); иглы с глазками, но незаостренные или неполированные; черенки деккерных игл и шил, не снабженные рукоятками.

В данную товарную позицию не включаются:

(а) сапожные шила без глазков, а также колющие инструменты типа стилета для скорняжных, канцелярских и т.п. работ (товарная позиция 8205);

(б) машинные иглы для вязания, изготовления кружев, вышивания и т.п. (товарная позиция 8448); иголки для швейных машин (товарная позиция 8452);

(в) иглы звукоснимателей (товарная позиция 8522);

(г) иглы для медицинских, хирургических, стоматологических или ветеринарных целей (товарная позиция 9018).

(Б) АНГЛИЙСКИЕ БУЛАВКИ И ПРОЧИЕ БУЛАВКИ,

В ДРУГОМ МЕСТЕ НЕ ПОИМЕНОВАННЫЕ ИЛИ НЕ ВКЛЮЧЕННЫЕ

Булавки этой категории товаров могут иметь головки или другие вспомогательные части из прочих недрагоценных металлов, стекла, пластмасс и т.п. при условии, что они не становятся изделиями, имеющими характер украшений, и остаются, по существу, булавками из черных металлов. В данную группу включаются:

- (1) английские булавки;
- (2) обычные булавки.

К данной категории товаров также относятся заостренные иголки для брошек, значков (с шарнирными соединениями или без них), заколки для шляп и т.п.; булавки и заостренные иголки для прикрепления этикеток, насаживания насекомых и т.п.

В данную товарную позицию не включаются:

- (а) галстучные булавки, значки и т.п., булавки для шляп и аналогичные изделия для личного украшения (товарная позиция 7117);
- (б) чертежные кнопки (товарная позиция 7317);
- (в) гребни для волос; шпильки для волос; зажимы для завивки, бигуди и аналогичные предметы (товарная позиция 8516 или 9615).

7320 Пружины, рессоры и листы для них, из черных металлов:

7320 10 - рессоры листовые и листы для них 7320 20 - пружины винтовые 7320 90 - прочие

В данную товарную позицию включаются пружины всех типов из черных металлов независимо от области их применения, кроме пружин часов всех видов товарной позиции 9114.

Пружины изготавливаются из листового металла, проволоки или прутков, обладающих упругостью, позволяющей возвращаться к своей первоначальной форме даже после значительного изменения формы.

В данную товарную позицию включаются следующие типы пружин:

(А) Листовые рессоры (однослойные или многослойные), которые используются преимущественно в системах подвески транспортных средств (например, железнодорожных локомотивов и подвижного состава, автомобилей и телег).

(Б) Пружины винтовые, которые делятся на две основные категории:

(1) Пружины спиральные винтовые, включающие в себя пружины сжатия, растяжения и кручения, выполненные из проволоки или из прутков круглого или прямоугольного поперечного сечения. Они используются для разных целей (например, в транспортных средствах и в машиностроении).

(2) Спиральные пружины, обычно конические, выполненные из проволоки или прутков прямоугольного или овального поперечного сечения, или из плоского полосового металла. Они применяются главным образом в амортизаторах, буферах железнодорожных сцепок, садовых ножницах, машинках для стрижки волос и т.п.

(В) Плоские пружины и плоские спиральные пружины, которые применяются в двигателях с пружинным приводом, в замках и т.п.

(Г) Тарельчатые пружины и кольцевые пружины (типа используемых в железнодорожных буферах и т.п.).

Пружины могут быть оснащены болтами-скобами (например, для листовых рессор) или другими соединительными элементами для монтажа или крепления.

Листы для рессор также включаются в данную товарную позицию.

В данную товарную позицию не включаются:

(а) пружины для стержней или палок зонтов или тентов (товарная позиция 6603);

(б) пружинные шайбы (товарная позиция 7318);

(в) пружины в сборе с другими изделиями, например, автоматические устройства для закрывания дверей (товарная позиция 8302), идентифицируемых частей машин (раздел XVI) или аппаратуры и приборов групп 90, 91 и т.п.;

(г) амортизаторы и торсионные валы раздела XVII.

7321 Печи отопительные, печи отопительно-варочные и печи для приготовления пищи (включая печи со вспомогательными котлами центрального отопления), фритюрницы, жаровни, горелки для плит, подогреватели для разогрева пищи и аналогичные бытовые устройства неэлектрические, и их части, из черных металлов:

- устройства для приготовления и подогрева пищи:

7321 11 -- только на газовом или на газовом и других видах топлива

7321 12 -- на жидком топливе

7321 19 -- прочие, включая устройства на твердом топливе

- прочие устройства:

7321 81 -- только на газовом или на газовом и других видах топлива

7321 82 -- на жидком топливе

7321 89 -- прочие, включая устройства на твердом топливе

7321 90 - части

В данную товарную позицию входит ряд приборов, которые удовлетворяют всем следующим требованиям:

(i) предназначаться для получения и использования тепла с целью обогрева пространства, приготовления пищи или доведения до температуры кипения;

(ii) использовать твердое, жидкое или газовое топливо или другой источник энергии (например, солнечную энергию), но не электричество;

(iii) применяться в домашнем хозяйстве или в походных условиях.

Данные приборы идентифицируются в соответствии с типом, одной или несколькими характеристиками, такими как общие размеры, конструкция, максимальная теплоотдача, вместимость печи или топки в случае твердого топлива,

размер бака в случае применения жидкого топлива. Критерием оценки данных характеристик рассматриваемых приборов является то, что они не должны работать на уровне, превышающем требования домашнего хозяйства.

В данную товарную позицию включаются:

(1) Печи отопительные, обогреватели, топки и камины типа применяемых для обогрева пространства, в качестве жаровен и т.п.

(2) Газовые и масляные радиаторы, включающие нагревательные элементы для выполнения аналогичных задач.

(3) Кухонные плиты, печи и варочные камеры.

(4) Печи, включающие нагревательные элементы (например, для жаренья, печения хлеба и мучных кондитерских изделий).

(5) Спиртовые или пламенные печи, лагерные печи, походные печи и т.п.; газовые горелки; пластинчатые обогреватели, включающие нагревательные элементы.

(6) Баки для кипячения воды с топками или другими нагревательными элементами.

В данную товарную позицию также включаются печи со вспомогательными котлами центрального отопления. Однако в данную товарную позицию не включаются приборы, в которых для нагрева одновременно используется и электроэнергия так же, как и в случае, например, когда варочные камеры оборудованы комбинированными газозлектрическими плитами (товарная позиция 8516).

Все эти изделия могут быть покрыты эмалью, никелем, медью и т.п., оснащены принадлежностями из других недорогих металлов или облицованы жаростойкими материалами.

В данную товарную позицию также включаются изделия, выполненные из черных металлов и идентифицируемые как части вышеуказанных приборов (например, внутренние полки печи, противни и решетки, зольники, огневые коробки, газовые горелки, нефтяные горелки, дверцы, грили, ножки, поручни, держатели для полотенец и стойки для тарелок).

В данную товарную позицию также не включаются:

(а) радиаторы для центрального отопления, воздухонагреватели или распределительные устройства для подачи горячего воздуха, а также их части, товарной позиции 7322;

(б) печи и котлы, непригодные для оснащения их нагревательными элементами (товарная позиция 7323);

(в) паяльные лампы и горны переносные (товарная позиция 8205);

(г) топочные горелки (товарная позиция 8416);

(д) промышленные или лабораторные печи и камеры товарной позиции 8417;

(е) машины и оборудование для нагрева, варки, жаренья, дистилляции и т.п., а также аналогичное лабораторное оборудование товарной позиции 8419. В ту же товарную позицию включаются, *inter alia*:

(i) неэлектрические водонагреватели проточные или накопительные (емкостные) (используемые или не используемые в быту);

(ii) некоторые специализированные приборы для нагревания, варки и т.п., которые обычно не применяются в домашнем хозяйстве (например, противоточные кофеварки; фритюрницы; стерилизаторы, сушильные шкафы, камеры и другие устройства с паровым или косвенным обогреванием, часто включающие в себя нагревательные спирали, двойные стенки, двойные днища и т.п.);

(ж) электротермические аппараты товарной позиции 8516.

7322 Радиаторы для центрального отопления с неэлектрическим нагревом и их части, из черных металлов; воздухонагреватели и распределительные устройства для подачи горячего воздуха (включая устройства для подачи также свежего или кондиционированного воздуха) с неэлектрическим нагревом, оборудованные встроенным вентилятором или воздуходувкой с приводом от двигателя и их части, из черных металлов:

- радиаторы и их части:

7322 11 -- из чугунного литья

7322 19 -- прочие

7322 90 - прочие

В данную товарную позицию включаются:

(1) Радиаторы для центрального отопления, то есть приборы, предназначенные для обогрева пространства, обычно состоящие из группы "секций", включающих фланцевые или ребристые трубы или полые панели, по которым циркулируют поступающие от котла пар или вода. Такие радиаторы могут быть заключены в кожух из дерева или металла.

В эту категорию товаров также включаются приборы, состоящие из комбинации радиатора, через который проходит горячая или холодная вода, и эжекторных форсунок, через которые проходит кондиционированный воздух под давлением. Оба устройства смонтированы в общем корпусе, оснащенный решеткой. Когда блок радиатора отключается, прибор работает как распределитель кондиционированного воздуха.

В данную товарную позицию не включаются воздушные кондиционеры (товарная позиция 8415) или электрические радиаторы (товарная позиция 8516).

(2) Изделия, идентифицируемые как "секции" и другие части радиаторов.

В качестве частей не рассматриваются следующие изделия:

(а) трубы и фитинги, служащие для соединения котлов и радиаторов центрального отопления (товарные позиции 7303 - 7307);

(б) стояки радиаторов (товарная позиция 7325 или 7326);

(в) паровыпускные или водопроводные вентили, краны и т.п. (товарная позиция 8481).

(3) Воздухонагреватели, в которых применяется топливо любого типа (например, уголь, жидкое топливо, газ).

Эти автономные нагреватели, стационарные или передвижные, состоят главным образом из камеры сгорания (с горелкой) или топочной камеры, теплообменника (трубчатого блока и т.п.), который передает тепло, отдаваемое продуктами сгорания, проходящими через него, воздуху, находящемуся вдоль его внешней поверхности, и вентилятора или воздуходувки с приводом от электродвигателя. Обычно эти нагреватели снабжаются трубой для отвода продуктов сгорания.

Воздухонагреватели (стационарные или передвижные), которые вырабатывают горячий воздух для прямого рассеяния, отличаются от радиаторов, обладающих собственными нагревательными элементами (как описано в пояснении к товарной позиции 7321), тем, что они имеют в своем составе воздуходувное устройство (вентилятор или воздуходувку), которое служит для распределения или направления горячего воздуха в различные зоны, которые должны обогреваться.

Воздухонагреватели могут быть оснащены различными вспомогательными устройствами, например, горелками (с их топливоподкачивающими насосами), электрическими вентиляторами для подачи воздуха к горелкам, регулирующими или контролирующими приборами (термостатами, высокотемпературными термометрами и т.п.), воздушными фильтрами и т.п.

(4) Распределительные устройства для подачи горячего воздуха, которые состоят из воздухонагревательного элемента, обычно включающего блок фланцевых или ребристых труб и электрический вентилятор, смонтированные в одном корпусе, снабженном воздуховыпускными отверстиями (решетка или регулируемые жалюзи).

Эти распределительные устройства рассчитаны на подсоединение к котлу центрального отопления и могут быть приспособлены для установки на пол, крепления на стене или подвешивания к потолку, балкам, стойкам и т.п.

Некоторые из этих приборов могут быть оснащены воздухоприемниками для свежего воздуха, что дает возможность использовать их для распределения свежего воздуха, когда отключается их нагревательный элемент.

Однако в данную товарную позицию не включаются распределительные устройства для кондиционированного воздуха, которые регулированием комнатного термостата смешивают теплый и холодный воздух, подаваемый под высоким давлением, и состоят, по существу, из смесительной камеры и двух впускных сопел, оснащенных регулирующими клапанами, которые управляются пневматическим приводом, причем все элементы монтируются в одном корпусе и не включают ни радиатор, ни вентилятор или воздуходувку с приводом от электродвигателя (товарная позиция 8479).

Воздухонагреватели и распределительные устройства для подачи горячего воздуха включаются в данную товарную позицию независимо от места их применения. Поэтому в данную товарную позицию включаются воздухонагреватели для отопления

помещений и для сушки различных материалов (фуража, зерна и т.п.) и устройства для обогрева транспортных средств раздела XVII. Однако распределительные устройства для подачи горячего воздуха, в которых используется тепло, вырабатываемое двигателем транспортного средства, и которые должны быть обязательно подсоединены к двигателю, включаются в раздел XVII согласно примечанию 1 (ж) к разделу XV и примечанию 3 к разделу XVII.

(5) Изделия, идентифицируемые как части воздухонагревателей или распределительных устройств для подачи горячего воздуха (теплообменники, сопла, воздухопроводы прямого распределения воздуха, воздушные клапаны, решетки и т.п.).

Однако следующие изделия не рассматриваются в качестве частей:

(а) трубы и фитинги для соединения котлов с некоторыми распределительными устройствами для подачи горячего воздуха (товарные позиции 7303 - 7307);

(б) вентиляторы (товарная позиция 8414), воздушные фильтры (товарная позиция 8421), контролирующие и автоматические регулирующие устройства (группа 90) и т.п.

7323 Изделия столовые, кухонные или прочие изделия для бытовых нужд и их части, из черных металлов; "шерсть" из черных металлов; мочалки для чистки кухонной посуды, подушечки для чистки или полировки, перчатки и аналогичные изделия, из черных металлов:

7323 10 - "шерсть" из черных металлов; мочалки для чистки кухонной посуды, подушечки для чистки или полировки, перчатки и аналогичные изделия

- прочие:

7323 91 -- из чугунного литья, неэмалированные

7323 92 -- из чугунного литья, эмалированные

7323 93 -- из коррозионностойкой стали

7323 94 -- из черных металлов (кроме чугунного литья), эмалированные

7323 99 -- прочие

(А) СТОЛОВЫЕ, КУХОННЫЕ ИЛИ ПРОЧИЕ ИЗДЕЛИЯ ДЛЯ БЫТОВЫХ НУЖД И ИХ ЧАСТИ

К данной категории товаров относится широкий ассортимент изделий из черных металлов, более конкретно не поименованных в других товарных позициях Номенклатуры, которые используются для столовых, кухонных или других бытовых нужд; сюда относятся те же самые изделия, используемые в гостиницах, ресторанах, пансионатах, больницах, столовых, казармах и т.п.

Данные изделия могут быть из чугуна или из стальных листов, плит, мелкосортного проката, полосы, проволоки, проволочной сетки, проволочной ткани и т.п. и могут быть изготовлены любым способом (отливкой, ковкой, вырубкой, штамповкой и т.д.).

Они могут быть снабжены крышками, ручками или другими частями или приспособлениями из других материалов при условии, что они сохраняют отличительные признаки изделий из черных металлов.

В данную товарную позицию включаются:

(1) Кухонные изделия, такие как кастрюли, пароварки, работающие под давлением варочные камеры, сковороды с крышкой для консервирования и для тушения, жаропрочные кастрюли, котлы для варки рыбы; миски; жаровни, формы для жарения или выпечки; рашперы, духовки, не рассчитанные на установку в них нагревательных элементов; чайники; дуршлага; сковороды с ручкой; формы для желе или кондитерских изделий; кувшины для воды; бытовые молочные бидоны; банки и контейнеры для хранения продуктов на кухне (хлебницы, чайницы, сахарницы и т.п.); салатницы; кухонные средства измерения объема; стойки для тарелок, воронки.

(2) Столовые изделия, такие как подносы, блюда, тарелки, глубокие тарелки для супа или овощей, соусницы; сахарницы, масленки; молочники или сливочники; тарелки для закусок; кофейники и кофеварки (не включаются бытовые кофеварки, снабженные источником нагрева (товарная позиция 7321)), заварные чайники; чашки, кружки, стаканы; рюмки для яиц, чашки для ополаскивания пальцев; блюда и корзинки для хлеба или фруктов; подставки для чайников или аналогичные изделия; ситечки для чая, графинчики для масла или уксуса; подставки для ножей; ведерки для охлаждения вина и т.п., подставки для винных бутылок; кольца для салфеток, зажимы для скатерти.

(3) Прочие изделия для бытовых нужд, такие как котлы для мытья посуды; ведра, мусорные ящики, ведерки для угля и ящики; лейки; пепельницы; грелки; корзины для бутылок; переносные сетки для чистки обуви; подставки для утюгов; корзины для белья, фруктов, овощей и т.п.; почтовые ящики; вешалки для одежды, подставки для обуви; коробки для завтрака.

К данной категории товаров относятся также части перечисленных выше изделий из черных металлов, такие как крышки, ручки, рукояти, отсеки для варочных камер и т.п.

(Б) "ШЕРСТЬ" ИЗ ЧЕРНЫХ МЕТАЛЛОВ; МОЧАЛКИ ДЛЯ ЧИСТКИ КУХОННОЙ ПОСУДЫ, ПОДУШЕЧКИ ДЛЯ ЧИСТКИ ИЛИ ПОЛИРОВКИ, ПЕРЧАТКИ И

АНАЛОГИЧНЫЕ ИЗДЕЛИЯ

"Шерсть" из черных металлов состоит из очень тонкой спутанной проволоки или полосок, обычно расфасована в пакеты, готовые для розничной продажи.

Мочалки для чистки кухонной посуды, подушечки для чистки или полировки, перчатки и аналогичные изделия изготавливаются из проволоки, полосок, стальной "

шерсти" и т.п., иногда они снабжены ручкой; при условии, что они в основном являются металлическими изделиями, эти товары остаются в данной товарной позиции независимо от того, вплетены в них текстильные материалы или нет.

Кроме "шерсти" из черных металлов, которая находит разнообразное применение, эти изделия используются преимущественно для бытовых нужд (например, для чистки кухонной посуды или санитарных приборов, для полировки металлических изделий, для ухода за половыми досками, паркетом, другими деревянными напольными покрытиями и прочими изделиями из дерева).

В данную товарную позицию не включаются:

(а) банки, ящики и аналогичные емкости товарной позиции 7310;

(б) печи, кухонные плиты, варочные камеры, камины и т.п. товарной позиции 7321;

(в) корзины для бумаг (товарная позиция 7325 или 7326 в зависимости от конкретного случая);

(г) изделия для бытовых нужд, имеющие отличительные признаки инструментов, например, лопаты всех типов; штопоры; терки для сыра и т.п.; шпиговальные иглы; ключи для консервных банок; щипцы для орехов; устройства для открывания бутылок; щипцы для завивки волос; утюги; каминные щипцы; сбивалки для яиц; вафельницы; кофемолки, мельницы для размолва перца; мясорубки; соковыжималки, давилки для овощей, овощемялки (группа 82);

(д) ножевые изделия и ложки, вилки, черпаки и т.п. товарных позиций 8211 - 8215;

(е) сейфы, ящики для хранения денег и документов (товарная позиция 8303);

(ж) декоративные изделия (товарная позиция 8306);

(з) бытовые весы (товарная позиция 8423);

(и) электрооборудование бытовое группы 85 (в частности, приборы и устройства товарных позиций 8509 и 8516);

(к) небольшие подвесные вентилируемые и охлаждаемые ящики или шкафы для сохранения продуктов от насекомых и воздействий окружающей среды и прочая мебель группы 94;

(л) лампы и осветительное оборудование товарной позиции 9405;

(м) ручные сита (товарная позиция 9604), сигаретные зажигалки и прочие зажигалки (товарная позиция 9613), термосы и вакуумные сосуды прочие товарной позиции 9617.

7324 Оборудование санитарно-техническое и его части, из черных металлов:

7324 10 - раковины и умывальники из коррозионностойкой стали - ванны:

7324 21 -- из чугунного литья, неэмалированные или эмалированные

7324 29 -- прочие

7324 90 - прочее, включая части

В данную товарную позицию входит широкий ассортимент изделий из черных металлов, более конкретно не поименованных в других товарных позициях Номенклатуры, которые применяются в санитарно-технических целях.

Данные изделия могут быть отлиты из чугуна или изготовлены из листов и мелкосортного проката, плит, полосы, проволоки, проволочной сетки, проволочной ткани и т.п. из черных металлов любым способом (отливкой, ковкой, вырубкой, штамповкой и т.д.). Они могут быть снабжены крышками, ручками или другими частями или приспособлениями из других материалов при условии, что они сохраняют при этом отличительные признаки изделий из черных металлов.

В данную товарную позицию включаются ванны, биде, сидячие ванны, ножные ванны, раковины, умывальники, унитазы со смывным бачком; мыльницы и корзиночки для губки; душевые поддоны, гигиенические сосуды, писсуары, подкладные судна, ночные горшки, туалетные поддоны и смывные емкости, оснащенные или не оснащенные собственными механизмами, плевательницами, держателями для туалетной бумаги.

В данную товарную позицию не включаются:

(а) канистры, ящики и аналогичные емкости товарной позиции 7310;

(б) небольшие навесные медицинские и туалетные шкафчики и прочая мебель группы 94.

7325 Изделия литые прочие из черных металлов:

7325 10 - из нековкого чугуна

- прочие:

7325 91 -- шары перемалывающие и аналогичные изделия для мельниц

7325 99 -- прочие

В данную товарную позицию включаются все литые изделия из черных металлов, в другом месте не поименованные или не включенные.

В данную товарную позицию включаются смотровые трапы, решетки, люки и аналогичные литые изделия для канализационных, водопроводных и аналогичных систем; стояки гидрантов и их кожухи; питьевые фонтанчики; стоячие почтовые ящики, стойки пожарной сигнализации, тумбы и т.п.; водосточные желоба и ливневые лотки; тубинги; шары для применения в мельницах; металлургические ковши и тигли, не оснащенные механическим или термическим оборудованием; противовесы; искусственные цветы, листья и т.п. (кроме изделий товарной позиции 8306); бутылки для ртути.

В данную товарную позицию не включаются отливки, которые являются изделиями, входящими в другие товарные позиции Номенклатуры (например, распознаваемые части машин или механических устройств), или неотделанные отливки, которые требуют дальнейшей обработки, сохраняя при этом отличительные признаки готовых изделий.

В данную товарную позицию также не включаются:

(а) изделия описанного выше типа, полученные другими процессами, кроме литья (например, спеканием) (товарная позиция 7326);

(б) статуи, вазы, урны и кресты, используемые для декоративных целей (товарная позиция 8306).

7326 Изделия прочие из черных металлов (+):

- кованные или штампованные, но без дальнейшей обработки:

7326 11 -- шары перемалывающие и аналогичные изделия для мельниц

7326 19 -- прочие

7326 20 - изделия из проволоки, изготовленной из черных металлов

7326 90 - прочие

В данную товарную позицию включаются все изделия из черных металлов, полученные ковкой или вырубкой, резкой или штамповкой или другими способами, такими как гибка, сборка, сварка, обточка, вальцовка или перфорация, кроме изделий, включенных в предыдущие товарные позиции данной группы или оговоренных в примечании 1 к разделу XV, или включенных в группу 82 или 83, или более конкретно поименованных в других товарных позициях Номенклатуры.

В данную товарную позицию включаются:

(1) Подковы; набойки для обуви, имеющие или не имеющие крепежные шипы; кошки для влезания на столбы; вентиляционные решетки; венецианские шторы; крепежные кольца для шлемов и касок; стальные принадлежности для электропроводки (например, подпорки, скобы, кронштейны); принадлежности для подвешивания или соединения гирлянд изоляторов (тяги подвески, обоймы, консоли, ушки или кольца со штифтовыми соединениями, шаровые муфты, подвески, натяжные зажимы и т.п.); некалиброванные стальные шары (см. примечание 6 к группе 84); столбы ограждений, стойки тентов, колышки для привязывания скота и т.п.; кольца для садовых оград, подпорки для деревьев, гороха и т.п.; стяжные муфты для связывания проволочных ограждений; черепица (кроме той, что используется в строительстве, и попадает в товарную позицию 7308) и водосточные желоба; стяжные кольца или хомуты (шланговые хомуты), применяемые для крепления гибких труб или шлангов к жестким трубам, кранам и т.п.; подвески, оттяжки и аналогичные поддерживающие элементы для крепления трубопроводов (кроме зажимов и других устройств, предназначенных для сборки трубчатых элементов металлических конструкций, которые включаются в товарную позицию 7308); мерные емкости (кроме бытовых - товарная позиция 7323); втулки; дорожные столбики; кованные крюки, например, для кранов; карабины для любых целей; приставные лестницы и лестницы-стремянки; эстакады; подставки или жеребейки (кроме формовочных гвоздей, - см. товарную

позицию 7317) для стержней литейной формы; искусственные цветы или листья из черных металлов (но не включаются изделия товарной позиции 8306 и бижутерия товарной позиции 7117).

(2) Изделия из проволоки, такие как силки, ловушки, мышеловки, садки для угрей и т.п.; проволочная обвязка для фуража и т.п.; ободные ленты для шин; спаренная или двойная проволока для ремизок текстильных машин, получаемая спаиванием двух одинарных проволок; носовые кольца для животных; матрацные крючки, мясницкие крюки, подвески водосточного желоба и т.п.; корзины для бумаг.

(3) Некоторые коробки и ящики для инструментов, не имеющие специальной формы или не приспособленные для размещения соответствующих инструментов с их принадлежностями или без них (см. пояснения к товарной позиции 4202); коробки для гербариев и других коллекций, коробки для безделушек; косметички или пудреницы; портсигары, коробки для табака и т.п., но не включаются емкости товарной позиции 7310, бытовые контейнеры (товарная позиция 7323) и декоративные изделия (товарная позиция 8306).

В данную товарную позицию также включаются вакуумные чашечные держатели (присоски), состоящие из основания, ручки, рычага и резинового диска, которые предназначены для временного крепления предмета (стекла, в частности) с тем, чтобы его можно было перемещать.

В данную товарную позицию не включаются поковки, которые являются изделиями, попадающими в другие товарные позиции Номенклатуры (например, распознаваемые части машин или механических устройств), или неотделанные поковки, которые требуют дальнейшей обработки, однако, сохраняя при этом отличительные признаки готовых изделий.

В данную товарную позицию также не включаются:

(а) изделия товарной позиции 4202;

(б) резервуары, баки, цистерны и аналогичные емкости товарной позиции 7309 или 7310;

(в) литые изделия из черных металлов (товарная позиция 7325);

(г) конторское или канцелярское оборудование, например, подставки для книг, чернильницы, подставки для ручек, бювары, пресс-папье и подставки для конторских печатей (товарная позиция 8304);

(д) статуи, вазы, урны и кресты, используемые для декоративных целей (товарная позиция 8306);

(е) многополочные стеллажи для постоянной установки в магазинах, цехах, складах и т.п. (товарная позиция 7308) и мебель с полками товарной позиции 9403;

(ж) проволочные каркасы для производства текстильных или бумажных абажуров (товарная позиция 9405). Пояснение к субпозициям.

Субпозиции 732611 и 732619

Послековки или штамповки изделия этих субпозиций могут быть подвергнуты следующей доработке или поверхностной обработке:

удаление заусенцев и других дефектов штамповки путем грубой очистки,ковки, обрубки или опиловки, устранение окалина путем погружения в кислоту; простаяпескоструйная обработка; обдирка или грубое отбеливание и другие операции, направленные исключительно на обнаружение дефектов в металле; нанесение грубых покрытий из графита, масла, дегтя, сурика или аналогичных продуктов, предназначенных для защиты от коррозии; штамповка, пробивка, печатание и т.п. с простыми надписями, такими как торговые марки.

Группа 74

Медь и изделия из нее

Примечание:

1. Употребляемые в данной группе термины означают:

(а) медь рафинированная - металл, содержащий не менее 99,85 мас.% меди, или металл, содержащий не менее 97,5 мас.% меди, при условии, что содержание по массе каждого другого элемента не превышает пределов, указанных в следующей таблице:

Другие элементы

Элемент		Предельное содержание, мас.%
Ag	серебро	0,25
As	мышьяк	0,5
Cd	кадмий	1,3
Cr	хром	1,4
Mg	магний	0,8
Pb	свинец	1,5
S	сера	0,7
Sn	олово	0,8
Te	теллур	0,8
Zn	цинк	1,0
Zr	цирконий	0,3
Прочие элементы* (для каждого из них)		0,3

*К прочим элементам относятся, например, Al, Be, Co, Fe, Mn, Ni, Si

(б) медные сплавы - металлические сплавы, кроме нерафинированной меди, в которых медь превосходит по массе каждый другой элемент при условии, что:

(i) содержание по массе, по крайней мере, одного из других элементов превосходит предел, указанный в вышеприведенной таблице; или

(ii) общее содержание других элементов превышает 2,5 мас.%.

(в) лигатуры - сплавы, содержащие среди других элементов более 10 мас.% меди, не пригодные для деформирования в холодном состоянии и используемые в основном в качестве добавок при производстве других сплавов или в качестве раскислителей, десульфураторов или для других аналогичных целей в металлургии цветных металлов. Однако фосфид меди (фосфористая медь), содержащий более 15 мас.% фосфора, включается в товарную позицию 2853.

(г) прутки - катаные, прессованные, тянутые или кованные изделия, не свернутые в бухты и имеющие постоянное по всей длине сплошное поперечное сечение в форме кругов, овалов, прямоугольников (включая квадраты), равносторонних треугольников или правильных выпуклых многоугольников (включая "сплюсненные круги" и "видоизмененные прямоугольники", две противоположные стороны которых представляют собой выпуклые дуги, а две другие стороны - прямолинейные, равные по длине и параллельные). Изделия с прямоугольным (включая квадратное), треугольным или многоугольным поперечным сечением могут иметь углы, скругленные по всей длине изделия. Толщина таких изделий, имеющих прямоугольное (включая "видоизмененное прямоугольное") поперечное сечение, превышает 0,1 их ширины.

Данный термин также относится к литым или спеченным изделиям тех же форм и размеров, подвергнутым обработке после изготовления (кроме просто обрезки кромок или удаления окалины), при условии, что они при этом не приобрели отличительных признаков, характерных для изделий других товарных позиций.

Заготовки для производства проволоки и прокатки, концы которых сведены на конус или обработаны каким-либо иным способом для облегчения их ввода в агрегат для дальнейшей обработки, например, для волочения проволоки (заготовка для проволоки) или для производства труб, относятся, однако, к необработанной меди, включаемой в товарную позицию 7403.

(д) профили - катаные, прессованные, тянутые, кованные или формованные изделия, свернутые или не свернутые в бухты и имеющие постоянное по всей длине поперечное сечение и не соответствующие определениям прутков, проволоки, плит, листов, полос или лент, фольги, труб или трубок. Данный термин также относится к литым или спеченным изделиям тех же форм, подвергнутым обработке после изготовления (кроме просто обрезки кромок или удаления окалины), при условии, что они при этом не приобрели отличительных признаков, характерных для изделий других товарных позиций.

(е) проволока - катаные, прессованные или тянутые изделия в бухтах и имеющие постоянное по всей длине сплошное поперечное сечение в форме кругов, овалов, прямоугольников (включая квадраты), равносторонних треугольников или правильных выпуклых многоугольников (включая "сплюсненные круги" и "видоизмененные прямоугольники", две противоположные стороны которых представляют собой выпуклые дуги, а две другие стороны - прямолинейные, равные по длине и

параллельные). Изделия с прямоугольным (включая квадратное), треугольным или многоугольным поперечным сечением могут иметь углы, скругленные по всей длине изделия. Толщина таких изделий, имеющих прямоугольное (включая "видоизмененное прямоугольное") поперечное сечение, превышает 0,1 их ширины.

(ж) плиты, листы, полосы или ленты и фольга - плоские изделия (кроме необработанных изделий, включаемых в товарную позицию 7403), свернутые или не свернутые в рулоны и имеющие сплошное прямоугольное (кроме квадратного) поперечное сечение, со скругленными или нескругленными углами (включая "видоизмененные прямоугольники", две противоположные стороны которых представляют собой выпуклые дуги, а две другие стороны - прямолинейные, равные по длине и параллельные), с постоянной толщиной, имеющие:

- прямоугольную (включая квадратную) форму с толщиной, не превышающей 0,1 ширины;

- форму, отличную от прямоугольной или квадратной, любого размера при условии, что они при этом не приобрели отличительных признаков, характерных для изделий, включаемых в другие товарные позиции.

В товарные позиции 7409 и 7410 включаются, *inter alia*, плиты, листы, полосы или ленты и фольга, имеющие рельефную поверхность (например, борозды, выступы, клетки, ромбы), а также изделия перфорированные, гофрированные, полированные или имеющие покрытие, при условии, что при этом они не приобрели отличительных признаков, характерных для изделий других товарных позиций.

(з) трубы и трубки - полые изделия, свернутые или не свернутые в бухты и имеющие постоянное поперечное сечение только с одной замкнутой полостью по всей длине изделия в форме кругов, овалов, прямоугольников (включая квадраты), равносторонних треугольников или правильных выпуклых многоугольников и имеющие постоянную толщину стенки. Изделия с поперечным сечением в форме прямоугольника (включая квадрат), равностороннего треугольника или правильного выпуклого многоугольника со скругленными углами по всей их длине также должны относиться к трубам и трубкам при условии, что их внутреннее и наружное поперечные сечения концентричны и имеют одну и ту же форму и ориентацию. Трубы и трубки, имеющие вышеуказанные поперечные сечения, могут быть полированы, иметь покрытие, изогнуты, снабжены резьбой, просверлены, сужены, расширены, сведены на конус или иметь на концах фланцы, манжеты или кольца.

Примечание к субпозициям:

1. Употребляемые в данной группе термины имеют следующие значения:

(а) сплавы на основе меди и цинка (латуни) - сплавы меди и цинка, содержащие или не содержащие другие элементы. Если другие элементы присутствуют, то:

- цинк по массе должен превышать каждый из этих других элементов;

- при наличии никеля его содержание не должно превышать 5 мас.% (см. медно-никелево-цинковые сплавы (нейзильберы)); и

- при наличии олова его содержание не должно превышать 3 мас.% (см. меднооловянные сплавы (бронзы)).

(б) сплавы на основе меди и олова (бронзы) - сплавы меди и олова, содержащие или не содержащие другие элементы. При наличии других элементов содержание по массе олова превосходит содержание по массе каждого из этих элементов, за исключением того случая, когда при содержании олова 3 мас.% или более содержание по массе цинка может превосходить содержание по массе олова, но оно должно составлять менее 10 мас.%.

(в) сплавы на основе меди, никеля и цинка (нейзильберы) - сплавы меди, никеля и цинка, содержащие или не содержащие другие элементы. Содержание никеля при этом составляет 5 мас.% или более (см. медно-цинковые сплавы (латуни)).

(г) сплавы на основе меди и никеля - сплавы меди и никеля, содержащие или не содержащие другие элементы, но в любом случае с содержанием не более 1 мас.% цинка. При наличии других элементов содержание по массе никеля превосходит содержание по массе каждого из этих элементов.

ОБЩИЕ ПОЛОЖЕНИЯ

В данную группу включаются медь и ее сплавы, а также некоторые изделия из них.

Медь получают из различных руд (см. пояснения к товарной позиции 2603), а также из металла, находящегося в природном состоянии, или извлекают из отходов и лома.

Медь извлекают из сульфидных руд посредством пирометаллургической переработки. При этом размолотая и обогащенная руда обжигается, когда необходимо удалить избыток серы, и затем плавится в печах для получения медного штейна.

В некоторых случаях обогащенная руда плавится во взвешенном состоянии в печах с воздушным или кислородным дутьем (так называемая "взвешенная плавка") без предварительного обжига.

Медный штейн обрабатывается в конвертере для максимального удаления железа и серы и получения "черновой меди" (названа так потому, что имеет шершавую и ноздреватую поверхность). Черновая медь рафинируется в отражательной печи для получения меди огневого рафинирования и, если требуется, может быть подвергнута в дальнейшем электролитическому рафинированию.

Для оксидных руд, а также для некоторых других руд и шламов применяется гидрометаллургический процесс (выщелачивание) (см. пояснения к товарной позиции 7401).

Медь - очень ковкий и пластичный материал. После серебра она является лучшим проводником тепла и электричества. В чистом состоянии она применяется, в частности, в виде проволоки для электрических цепей, в виде катушек или пластин в качестве

охлаждающих элементов, но главным образом она используется для производства сплавов.

В соответствии с примечанием 5 к разделу XV (см. общие положения к данному разделу) к числу сплавов на основе меди, классифицируемых вместе с медью, относятся:

(1) Сплавы на основе меди и цинка (латуни) (см. примечание к субпозициям 1 (а)) с различным соотношением в них меди и цинка, например, обычная латунь, используемая для различных целей; латунь золотистого цвета (томпак), используемая при изготовлении бижутерии и галантерейных товаров.

Медно-цинковые сплавы, содержащие небольшое количество других элементов, образуют специальные латуни с характерными свойствами. Специальные латуни включают высокопрочную латунь (часто известную как марганцовистая бронза), используемую в кораблестроении, а также свинцовую латунь, железную латунь, алюминиевую латунь и кремниевую латунь.

(2) Сплавы на основе меди и олова (бронзы) (см. примечание к субпозициям 1 (б)), иногда содержащие другие элементы, которые придают сплаву особые свойства. Бронзы включают бронзу для чеканки монет; твердую бронзу для зубчатых колес, подшипников или прочих частей машин; металл для колоколов; бронзу для художественного литья; свинцовистую бронзу, используемую для подшипников; фосфористую бронзу (или раскисленную бронзу), используемую для изготовления пружин и тонкой металлической сетки для фильтров, сит и т.д.

(3) Сплавы на основе меди, никеля и цинка (нейзильберы) (см. примечание к субпозициям 1 (в)) обладают высокой коррозионной стойкостью и прочностью. Они используются в основном в телекоммуникационном оборудовании (*inter alia*, в телефонном оборудовании); среди других областей применения можно отметить использование в частях инструментов, метчиках и высококачественных метизах, скользящих соединительных элементах, различных деталях электротехнической промышленности, таких как клеммы, пружины, соединители, штепсельные розетки и т.д., украшения и архитектурные металлические детали, а также в химическом и пищевом оборудовании. Некоторые из этих сплавов применяются также для изготовления столовых приборов и т.п.

(4) Сплавы на основе меди и никеля (купроникели) (см. примечание к субпозициям 1 (г)) часто содержат небольшое количество алюминия или железа. Они представляют собой семейство сплавов, отличающихся коррозионной стойкостью к морской воде, и поэтому они широко применяются в морском деле или кораблестроении, в частности, для охладителей или трубопроводов, а также при чеканке монет или при изготовлении электрических резисторов (электросопротивлений).

(5) Алюминиевая бронза состоит в основном из меди с алюминием и применяется в тех областях техники, где требуются высокие прочностные свойства, коррозионная стойкость и твердость.

(6) Бериллиевая медь (иногда известная как бериллиевая бронза) состоит в основном из меди с бериллием и, благодаря ее твердости, высокой прочности и коррозионной стойкости, используется для разнообразных пружин, литьевых форм для пластмасс, в качестве сварочных электродов и для неискрящего оборудования.

(7) Медно-кремниевый сплав состоит в основном из меди и кремния и отличается высокой прочностью и коррозионной стойкостью. Используется, в частности, для производства резервуаров, болтов и крепежных элементов.

(8) Хромистая медь в основном используется для сварочных электродов.

В данную группу включаются:

(А) Штейны и прочие промежуточные продукты металлургического производства меди, а также необработанная медь, медные отходы и лом (товарные позиции 7401 - 7405).

(Б) Медные порошки и чешуйки (товарная позиция 7406).

(В) Изделия, полученные в основном прокаткой, экструзией, волочением или ковкой меди товарной позиции 7403 (товарные позиции 7407 - 7410).

(Г) Различные изделия, описанные в товарных позициях 7411 - 7418, и прочие изделия товарной позиции 7419, в которые включаются все другие изделия из меди, кроме изделий, описанных в примечании 1 к разделу XV, а также включенных в группу 82 или 83 или более конкретно поименованных в другом месте Номенклатуры.

Продукты и изделия из меди часто подвергаются различным видам обработки для улучшения свойств или внешнего вида металла и т.д. Эти виды обработки обычно являются такими же, которые описаны в конце общих положений к группе 72, и не влияют на классификацию изделий.

Классификация композиционных изделий, особенно готовых изделий, приведена в общих положениях к разделу XV.

7401 Штейн медный; медь цементационная (медь осажденная)

(А) Медный штейн.

Его получают плавлением обожженной сульфидной медной руды для отделения сульфида меди от пустой породы и других металлов, которые образуют шлак, всплывающий на поверхность штейна. Штейн состоит в основном из сульфидов меди и железа и обычно имеет вид черных или коричневых гранул (в случае выпуска расплавленного штейна в воду) или грубой массы с тусклым металлическим блеском.

(Б) Цементационная медь (осажденная медь).

Цементационная медь (осажденная медь) представляет собой продукт, полученный осаждением (цементацией), то есть путем добавления железа к водному раствору, полученному от выщелачивания некоторых обожженных руд или отходов. Она

представляет собой мелкий черный порошок, содержащий оксиды и нерастворимые примеси. Она иногда применяется в покрытиях, защищающих морские суда от обрастания и в сельскохозяйственных фунгицидах, но чаще добавляется в шихту, загружаемую в печь для выплавки медного штейна.

Цементационную медь не следует путать с медным порошком, относящимся к товарной позиции 7406, который не содержит примесей.

7402 Медь нерафинированная; медные аноды для электролитического рафинирования

В данную товарную позицию включаются:

(1) Черная медь. Представляет собой неочищенную медь, полученную обычно в шахтной печи путем плавления оксидных медных руд или неочищенного медного скрапа. Содержание меди колеблется в широких пределах и обычно составляет 60 - 85 мас.%.
(2) Черновая медь. Представляет собой неочищенную медь, получаемую в конвертере путем продувки воздуха через расплавленный медный штейн. Во время металлургического передела происходит окисление серы, железа и прочих примесей. Содержание меди обычно составляет около 98 мас.%.
(3) Медные аноды для электролитического рафинирования.

Медь, частично рафинированная в процессе окислительной плавки, отливается в аноды для дальнейшего рафинирования электролизом. Эти аноды обычно имеют форму слябов (плоских заготовок) с двумя проушинами для подвешивания их в электролитической ванне. Не следует их путать с анодами для нанесения гальванического покрытия меди (товарная позиция 7419).

7403 Медь рафинированная и сплавы медные необработанные:

– медь рафинированная:
7403 11 – – катоды и секции катодов
7403 12 – – заготовки для изготовления проволоки
7403 13 – – заготовки для прокатки
7403 19 – – прочая
– сплавы медные:
7403 21 – – сплавы на основе меди и цинка (латуни)
7403 22 – – сплавы на основе меди и олова (бронзы)
7403 29 – – прочие медные сплавы (кроме лигатур товарной позиции 7405)

7403 Медь рафинированная и сплавы медные необработанные:

– медь рафинированная:

7403 11 – – катоды и секции катодов

7403 12 – – заготовки для изготовления проволоки

7403 13 – – заготовки для прокатки

7403 19 – – прочая

– сплавы медные:

7403 21 – – сплавы на основе меди и цинка (латуни)

7403 22 – – сплавы на основе меди и олова (бронзы)

7403 29 – – прочие медные сплавы (кроме лигатур товарной позиции 7405)

В данную товарную позицию включаются необработанные рафинированная медь и медные сплавы, как указано в примечаниях 1 (а) и 1 (б) к данной группе, соответственно.

Рафинированную медь, содержащую не менее 99,85 мас.% меди, получают электролитическим рафинированием, электролизом, химической очисткой или

огневым окислительным рафинированием. Прочую рафинированную медь (содержащую не менее 97,5 мас.% меди) обычно получают легированием вышеуказанной рафинированной меди другими, одним или более, элементами до максимального предельного содержания, приведенного в таблице в примечании 1 (а) к данной группе.

Медь рафинированная отливается в слитки или чушки для переплавки (например, для получения сплава) или в заготовки для производства проволоки, в слябы для прокатки, в биллеты (включая заготовки с круглым поперечным сечением) и аналогичные формы для прокатки, экструзии, волочения иликовки в плиты, листы, полосы, проволоку, трубы и другие изделия.

Электролитически рафинированная медь иногда имеет форму катодов, состоящих из пластин или листов с двумя проушинами, скобами, за которые первоначальные исходные листы подвешиваются в электролитической ванне, или разрезаны на секции.

Рафинированная медь может также иметь форму сферических частиц, в основном используемых для легирования, а иногда для размалывания ее в порошок. Однако медные порошки и чешуйки относятся к товарной позиции 7406.

В данную товарную позицию включаются литые и спеченные слябы, бруски, прутки и слитки и т.д. при условии, что они после получения не подвергались никакой иной обработке, кроме простого снятия заусенцев или окалины (для удаления поверхностного слоя, содержащего большое количество медных оксидов), или обрезке, обрубке, зачистке и т.д. для удаления твердой корки или других литейных дефектов или подвергались обработке поверхности с одной ее стороны для осмотра (контроль качества).

Спеченные изделия получают из медного порошка или из порошка медных сплавов, или из медного порошка, смешанного с порошками других металлов, путем их прессования (сжатия) и спекания (нагревания до температуры ниже точки плавления этих металлов). В спеченном состоянии изделия являются пористыми, имеют малую прочность и обычно подвергаются прокатке, экструдированию, ковке и т.д. для достижения ими необходимой плотности. Эти прокатанные и т.п. изделия не включаются в данную товарную позицию (например, товарные позиции 7407, 7409).

В данную товарную позицию также включаются заготовки для производства проволоки и заготовки для прокатки, имеющие сходящиеся на конус концы или обработанные каким-либо иным способом, чтобы облегчить их ввод в оборудование для переработки, например, в моток проволоки или в трубы.

При условии соблюдения вышеупомянутых условий, касающихся обработки изделий после их производства, литые бруски или прутки данной товарной позиции могут включать, в частности:

(1) Изделия, отлитые в специальные формы (так называемое "литье в кокиль") и имеющие круглое, квадратное или шестиугольное сечение и обычно не превышающие в длину 1 м.

(2) Удлиненные изделия, полученные в результате процесса непрерывной разливки, при котором расплавленный металл непрерывно подается в водоохлаждаемый кристаллизатор, где он быстро затвердевает.

Оба типа изделий, "кокильные" и бруски, полученные непрерывной разливкой, часто используются для одних и тех же целей - для прокатки, вытяжки или экструзии прутков.

7404 Отходы и лом медные

Положения пояснений к товарной позиции 7204, касающиеся отходов и лома, применимы, *mutatis mutandis*, к данной товарной позиции, кроме медного шлака, медной окалины и медных остатков, которые рассматриваются в товарной позиции 2620. Медные отходы данной товарной позиции включают шлам, полученный при волочении меди и содержащий в основном медный порошок, смешанный со смазкой, которая используется при волочении.

В данную товарную позицию не включаются слитки или аналогичные необработанные формы из переплавленных медных отходов и лома (товарная позиция 7403).

7405 Лигатуры на основе меди

Лигатуры определены в примечании 1 (в) к данной группе.

Лигатуры, относящиеся к данной товарной позиции, представляют собой сплавы, содержащие среди других элементов более 10 мас.% меди, и которые из-за их состава являются слишком хрупкими для обычной металлообработки. Они используются для введения в латуни, бронзы или алюминиевые бронзы других элементов с более высокой температурой плавления, чем у этих сплавов, либо сильно окисляющихся элементов (то есть алюминия, кадмия, мышьяка, магния) или элементов, улетучивающихся при температуре плавления, а также для облегчения получения некоторых сплавов путем добавления в них раскислителей, десульфураторов или аналогичных элементов (например, кальция).

Медь действует как растворитель или разбавитель других элементов и должна содержаться в количествах, достаточных для снижения точки плавления, подавления окисления или сублимации лигатуры. Однако если содержание меди слишком велико, металл чрезмерно разбавляет другие элементы, введенные в сплавы. Содержание меди в этих изделиях обычно колеблется между 30 и 90%, но в особых случаях оно может быть выше или ниже этих пределов.

Таким образом, в данную товарную позицию не включаются, например, любые медноникелевые сплавы, даже если они предназначены для использования в качестве лигатуры, поскольку медно-никелевые сплавы обычно пластичны при любых

соотношениях компонентов. Другие сплавы, например, медно-марганцовистые и медно-кремниевые, могут быть или не быть пластичными в соответствии с соотношением входящих в состав сплава металлов; в этих случаях в данную товарную позицию включаются только те сплавы, которые не отличаются пластичностью.

Лигатуры, включаемые в данную товарную позицию, охватывают сплавы меди с алюминием, бериллием, бором, кадмием, хромом, железом, магнием, марганцем, молибденом, кремнием, титаном или ванадием.

Лигатуры обычно выпускаются в форме небольших блоков или брикетов, разделенных для удобства дробления, в виде хрупких стержней или цилиндров и имеют вид грубых литых изделий.

Фосфид меди (фосфористая медь), содержащий более 15 мас.% фосфора, включается в товарную позицию 2853.

7406 Порошки и чешуйки медные: 7406 10 - порошки неслоистой структуры 7406 20 - порошки слоистой структуры; чешуйки

В данную товарную позицию включаются медные порошки, определенные в примечании 8 (б) к разделу XV, и медные чешуйки, исключая цементационную (осажденную) медь, которая представляет собой черный порошок и относится к товарной позиции 7401. При условии соблюдения положений примечания 7 к разделу XV в данную товарную позицию включаются также медные порошки, смешанные с другими металлическими порошками (например, "бронзовый порошок", состоящий из простой смеси медного и оловянного порошков).

Медные порошки получают в основном электролитическим осаждением или распылением (то есть инжестированием тонкой струи расплавленного металла в выходящую с высокой скоростью поперечную струю воды, пара, воздуха или других газов).

Кроме того, в дополнение к двум указанным выше основным процессам, медные порошки могут быть также получены в меньших количествах газовым восстановлением мелкоизмельченных оксидов, осажденных из растворов, или тонким измельчением твердых кусков. Порошки с пластинчатой структурой и чешуйки обычно получают путем размалывания фольги. Пластинчатость может быть установлена невооруженным глазом или в случае чешуек - через увеличительное стекло, но для тонких порошков требуется микроскоп.

Способ получения порошков определяет такие характерные параметры, как размер частиц и их форма (которая может быть более или менее правильной, шарообразной, сферической или пластинчатой). Порошки с пластинчатой структурой часто имеют полированный вид и могут иметь следы смазки или восковой субстанции (например, стеариновой кислоты или парафина), используемой при их изготовлении.

Порошки после их прессования и спекания используются в подшипниках, втулках и многих других деталях машин. Они также применяются как химические или

металлургические реагенты, для всевозможных видов пайки (с твердым и мягким припоем), для изготовления специальных цементов, для покрытия неметаллических поверхностей в качестве основы для гальваностегии и т.д. Чешуйки используются в основном как металлический пигмент для приготовления чернил и красок. Чешуйки непосредственно применяются как металлическое красящее вещество путем их напыления, например, на лакированную поверхность, к которой они прилипают.

В данную товарную позицию не включаются:

(а) некоторые порошки или чешуйки, используемые при приготовлении красок, иногда известных как "бронза" или "золото", но являющихся в действительности химическими соединениями, такими как некоторые соли сурьмы, дисульфиды олова и т.д. (группа 28 или 32, если они в виде готовых красок);

(б) порошки или чешуйки, полученные в качестве красителей, красок или аналогичных изделий (то есть приготовленные вместе с другими красящими веществами или поставляемые в виде суспензий, дисперсий или паст со связующим веществом или растворителем) (группа 32);

(в) медь в форме сферических частиц товарной позиции 7403;

(г) блестки, нарезанные из медной фольги (товарная позиция 8308).

7407 Прутки и профили медные:

7407 10 - из рафинированной меди - из медных сплавов:

7407 21 -- из сплавов на основе меди и цинка (латуни)

7407 29 -- прочие

Определение прутков дано в примечании 1 (г), а профилей - в примечании 1 (д) к данной группе.

Изделия, описываемые в данной товарной позиции, обычно получают прокаткой, экструзией или волочением, но они также могут быть получены ковкой (на прессе или молоте). Затем они могут быть обработаны в холодном состоянии (если это требуется после отжига) путем холодного волочения, правки или применения других процессов, которые обеспечивают получение изделий высокой точности. Они также могут быть подвергнуты механической обработке (например, сверлению, вырубке, скручиванию или гофрировке) при условии, что при этом они не приобретают отличительных признаков изделий или продуктов других товарных позиций. К данной товарной позиции относятся также полые профили, включая ребристые трубы и трубки, полученные экструзией. Однако трубы и трубки, к которым ребра или выступы прикреплены, например, сваркой, не включаются в данную товарную позицию и относятся обычно к товарной позиции 7419.

Прутки, полученные литьем (включая так называемое "кокильное" и непрерывное литье) или спеканием, относятся к товарной позиции 7403 при условии, что они после изготовления не подвергались иной обработке, кроме простого снятия заусенцев или окалины. Однако если на данной стадии они были подвергнуты другим видам

обработки, они относятся к данной товарной позиции при условии, что они при этом не приобрели отличительных признаков изделий других товарных позиций.

Заготовки для производства проволоки и заготовки для прокатки, имеющие сходящиеся на конус концы или обработанные каким-либо иным способом, чтобы облегчить их ввод в оборудование для их переработки, например, в моток проволоки или трубы, относятся, однако, к товарной позиции 7403.

7408 Проволока медная:

- из рафинированной меди:

7408 11 -- с максимальным размером поперечного сечения более 6 мм

7408 19 -- прочая

- из медных сплавов:

7408 21 - - из сплавов на основе меди и цинка (латуни)

7408 22 - - из сплавов на основе меди и никеля (купроникеля) или сплавов на основе меди, никеля и цинка (нейзильбера)

7408 29 - - прочая

Определение проволоки дано в примечании 1 (е) к данной группе.

Проволоку получают прокаткой, экструзией или волочением и хранят в бухтах. Второй абзац пояснений к товарной позиции 7407 применим, *mutatis mutandis*, к данной товарной позиции.

В данную товарную позицию не включаются:

(а) очень тонкая стерильная бронзовая проволока, используемая в хирургии для наложения швов (товарная позиция 3006);

(б) металлизированная нить (товарная позиция 5605);

(в) бечевки или шнуры, армированные проволокой (товарная позиция 5607);

(г) скрученная проволока, тросы и другие изделия (товарная позиция 7413);

(д) сварочные электроды с покрытием и т.д. (товарная позиция 8311);

(е) изолированный электрический провод и кабель (включая эмалированный провод) (товарная позиция 8544);

(ж) струны музыкальных инструментов (товарная позиция 9209).

7409 Плиты, листы и полосы или ленты медные, толщиной более 0,15 мм:

- из рафинированной меди:

7409 11 -- в рулонах

7409 19 -- прочие

- из сплавов на основе меди и цинка (латуни):

7409 21 - - в рулонах

7409 29 - - прочие

- из сплавов на основе меди и олова (бронзы):

7409 31 - - в рулонах

7409 39 - - прочие

7409 40 - из сплавов на основе меди и никеля (купроникеля) или сплавов на основе меди, никеля и цинка (нейзильбера)

7409 90 - из прочих медных сплавов

В данную товарную позицию включаются изделия, определенные в примечании 1 (ж) к данной группе, когда толщина изделия превышает 0,15 мм.

Плиты и листы обычно получают горячей или холодной прокаткой некоторых изделий товарной позиции 7403; медные полосы или ленты могут быть прокатаны или получены разрезанием листов.

Все подобные изделия включаются в данную товарную позицию при условии, что после обработки (такой как разрезание для получения нужной формы, перфорирование, гофрировка, оребрение, прорезание желобков, полирование, покрытие, чеканка или закругление краев) они не приобретают отличительных признаков изделий других товарных позиций (см. примечание 1 (ж) к данной группе).

Предельная толщина 0,15 мм включает толщину покрытия лаком и т.д.

В данную товарную позицию не включаются:

(а) фольга толщиной не более 0,15 мм (товарная позиция 7410);

(б) просечно-вытяжной лист из меди (товарная позиция 7419);

(в) изолированная электрическая полоса (товарная позиция 8544).

7410 Фольга медная (без основы или на основе из бумаги, картона, пластмасс или аналогичных материалов), толщиной (не считая основы) не более 0,15 мм:

- без основы:

7410 11 -- из рафинированной меди

7410 12 -- из медных сплавов

- с основой:

7410 21 -- из рафинированной меди

7410 22 -- из медных сплавов

В данную товарную позицию включаются изделия, определенные в примечании 1 (ж) к данной группе, когда их толщина не превышает 0,15 мм.

Фольгу, относящуюся к данной товарной позиции, получают прокаткой, штамповкой или электролизом. Она выпускается в виде очень тонких листов (в любом случае толщина не превышает 0,15 мм). Самая тонкая фольга, применяемая для имитации позолоты и т.д., очень непрочна; обычно она перекладывается листами бумаги и хранится в виде буклетов. Другая фольга, которая используется при изготовлении галантерейных товаров, часто имеет подложку из бумаги, картона, пластмассы или аналогичного материала как для удобства хранения или транспортировки, так и для облегчения последующей обработки и т.д. Фольга рассматривается в данной товарной позиции независимо от того, имеет ли она чеканку, разрезана ли она для придания ей соответствующей формы (прямоугольной или другой), имеет ли она перфорацию, покрытие (из золота, серебра, лака и т.д.) или печать.

Предельная толщина 0,15 мм включает покрытие лаком и т.д., но основа из бумаги и т.д. не включается в эту величину.

В данную товарную позицию не включаются:

(а) фольга для тиснения (также известная как книжечка из фольги), содержащая медный порошок, агломерированный желатином, клеем или другим связующим веществом, или медь, осажденная на бумагу, пластмассу или иную подложку, используемая для печатания обложек книг, шляпных лент и т.д. (товарная позиция 3212);

(б) отпечатанные ярлыки и этикетки из медной фольги, идентифицируемые как конкретные печатные изделия (товарная позиция 4911);

(в) металлизированная нить (товарная позиция 5605);

(г) плиты, листы и полосы или ленты толщиной более 0,15 мм (товарная позиция 7409);

(д) фольга в виде новогодних и рождественских елочных украшений (товарная позиция 9505).

7411 Трубы и трубки медные:

7411 10 - из рафинированной меди - из медных сплавов:

7411 21 -- из сплавов на основе меди и цинка (латуни)

7411 22 -- из сплавов на основе меди и никеля (купроникеля) или сплавов на основе меди, никеля и цинка (нейзильбера)

7411 29 - - прочие Трубы и трубки определены в примечании 1 (з) к данной группе.

Пояснения к товарным позициям

7304 - 7306 применимы, *mutatis mutandis*, к сфере действия данной товарной позиции и методам изготовления изделий.

Большинство медных труб и трубок изготавливаются бесшовными, но иногда они могут быть изготовлены пайкой или сваркой краев полосы или другими способами. Бесшовные трубы и трубки обычно изготавливаются прошивкой и экструзией болванки для получения трубной заготовки, которая подвергается горячей прокатке или волочению через матрицу до достижения требуемого размера. Иногда трубы и трубки могут быть экструдированы до их окончательного размера без волочения.

Медные трубы и трубки имеют много областей применения (например, в пищевой промышленности, в нагревательных, охлаждающих, дистилляционных, рафинирующих или паровых устройствах), а также используются в строительстве для подачи воды или газа. Конденсаторные трубы из медных сплавов широко используются в кораблестроении и на силовых станциях, поскольку они очень коррозионноустойчивы, в частности, к соленой воде.

В данную товарную позицию не включаются:

(а) полые профили, включающие ребристые трубы и трубки, полученные экструзией (товарная позиция 7407);

(б) фитинги для труб или трубок (товарная позиция 7412);

(в) трубы и трубки, к которым ребра или выступы прикреплены, например, сваркой (в основном товарная позиция 7419);

(г) гибкие трубы (товарная позиция 8307);

(д) трубы и трубки, изготовленные в виде идентифицируемых изделий других групп, например, частей машин (раздел XVI).

7412 Фитинги медные для труб или трубок (например, муфты, колена, фланцы):

7412 10 - из рафинированной меди

7412 20 - из медных сплавов

Пояснения к товарной позиции 7307 применимы, *mutatis mutandis*, к данной товарной позиции.

В данную товарную позицию не включаются:

(а) болты и гайки, используемые для сборки или крепления труб или трубок (товарная позиция 7415);

(б) фитинги с кранами, клапанами, вентилями и т.д. (товарная позиция 8481).

7413 Скрученная проволока, тросы, плетеные шнуры и аналогичные изделия из меди без электрической изоляции

Пояснения к товарной позиции 7312 применимы, *mutatis mutandis*, к данной товарной позиции.

Вследствие превосходной электропроводности медь обычно используется для электрических проводов и тросов; они относятся к данной товарной позиции независимо от того, имеют они или не имеют жилу из стали или из какого-либо другого металла, при условии, что медь превосходит ее по массе (см. примечание 7 к разделу XV).

Однако в данную товарную позицию не включаются изолированные электрические провода и кабели (товарная позиция 8544).

[7414]

7415 Гвозди, кнопки, кнопки чертежные, скобы (кроме относящихся к товарной позиции 8305) и аналогичные изделия из меди или из черных металлов с медными головками; винты, болты, гайки, глухари, ввертные крюки, заклепки, шпонки, шпильки, шайбы (включая пружинные) и аналогичные изделия из меди (+):

7415 10 - гвозди и кнопки, кнопки чертежные, скобы и аналогичные изделия

- изделия без резьбы прочие:

7415 21 -- шайбы (включая пружинные шайбы)

7415 29 -- прочие

- изделия с резьбой прочие:

7415 33 -- винты; болты и гайки

7415 39 -- прочие

Пояснения к товарным позициям 7317 и 7318 применимы, *mutatis mutandis*, к данной товарной позиции, за исключением того, что в нее также включаются гвозди с железным или стальным стержнем, но с медной шляпкой (в основном используемые для обивки мебели или в декоративных работах).

Подошвы для обуви с сапожными гвоздями или без них не включаются в данную товарную позицию (товарная позиция 7419).

Пояснение к субпозиции.

Субпозиция 7415 33

Термин "винт" не распространяется на ввертные крюки и ввертные кольца; они относятся к субпозиции 7415 39.

[7416]

[7417]

7418 Изделия столовые, кухонные или прочие изделия для бытовых нужд и их части, из меди; мочалки для чистки кухонной посуды, подушечки для чистки или полировки, перчатки и аналогичные изделия из меди; оборудование санитарнотехническое и его части, из меди:

7418 10 - изделия столовые, кухонные или прочие изделия для бытовых нужд и их части; мочалки для чистки кухонной посуды, подушечки для чистки или полировки, перчатки и аналогичные изделия

7418 20 - оборудование санитарно-техническое и его части

Пояснения к товарным позициям 7321, 7323 и 7324 применимы, *mutatis mutandis*, к данной товарной позиции.

Данная товарная позиция включает, *inter alia*, медные бытовые приборы для приготовления или подогрева пищи, например, небольшие приборы, такие как бензиновые, парафиновые, спиртовые печки, которые обычно используются для путешествий, в походах и т.д., а также в бытовых целях. В данную товарную позицию также включается бытовая аппаратура, описанная в пояснениях к товарной позиции 7322.

В данную товарную позицию не включаются:

(а) бытовые предметы, имеющие отличительные признаки инструментов (группа 82) (см. пояснения к товарной позиции 7323);

(б) паяльные лампы (товарная позиция 8205);

(в) ножевые изделия и ложки, вилки, ковши и т.д. (товарные позиции 8211 - 8215);

(г) украшения (товарная позиция 8306);

(д) машины и оборудование, использующие нагрев, варку, жаренье, дистилляцию и т.д., или аналогичное лабораторное оборудование товарной позиции 8419, например:

(1) неэлектрические водонагреватели проточные или накопительные (емкостные) (используемые или не используемые в быту);

(2) кофеварки и некоторые другие специальные устройства для нагрева, варки и т.д., не применяемые в быту;

(е) бытовое оборудование, включаемое в группу 85 (в частности, оборудование и изделия товарной позиции 8509 или 8516);

(ж) изделия группы 94;

(з) ручные сита (товарная позиция 9604);

(и) сигаретные зажигалки и прочие зажигалки (товарная позиция 9613);

(к) распылители ароматических веществ и аналогичные распылители (товарная позиция 9616).

7419 Изделия из меди прочие (+):

7419 10 - цепи и их части - прочие:

7419 91 -- литые, фасонные, штампованные или кованные, но не подвергнутые дальнейшей обработке

7419 99 -- прочие

В данную товарную позицию включаются все изделия из меди, кроме изделий, которые описаны в предыдущих товарных позициях данной группы или в примечании 1 к разделу XV, в группе 82 или 83 или в каких-либо других товарных позициях Номенклатуры.

В данную товарную позицию, в частности, включаются:

(1) Английские булавки и другие булавки (кроме шляпных булавок и других декоративных булавок и чертежных кнопок) из меди, в другом месте не поименованные или не включенные.

(2) Резервуары, цистерны, баки и аналогичные емкости из меди для хранения и транспортировки любых материалов любого объема с облицовкой или без нее или с теплоизоляцией или без нее, но не соединенные с механическим или термическим оборудованием (см. пояснения к товарным позициям 7309 и 7310).

(3) Емкости для сжатого или сжиженного газа (см. пояснения к товарной позиции 7311).

(4) Цепи и их части из меди (см. пояснения к товарной позиции 7315), кроме цепей, имеющих отличительные признаки бижутерии (например, цепочки для часов и прочие цепочки) (товарная позиция 7117).

(5) Изделия из меди типа перечисленных в пояснениях к товарным позициям 7325 и 7326.

(6) Аноды для гальваностегии из меди или медных сплавов (например, латуни) (см. пункт (А) пояснений к товарной позиции 7508).

(7) Трубы и трубки, к которым прикреплены ребра или выступы, например, с помощью сварки, в другом месте не поименованные или не включенные.

(8) Ткань, решетки и сетки из медной проволоки и просечно-вытяжной лист из меди

(9) Пружины, кроме пружин для часов всех видов товарной позиции 9114.

В данную товарную позицию не включаются:

(а) ткань из металлической нити, используемая в одежде, в качестве мебельной ткани или для аналогичных целей (товарная позиция 5809);

(б) готовые металлические пластины из проволочной сетки, используемые для пайки (товарная позиция 8311);

(в) проволочная ткань, используемая в ручных ситах или решетках (товарная позиция 9604).

Пояснение к субпозиции.

Субпозиция 7419 91

Пояснения к субпозициям 7326 11 и 7326 19 применимы, *mutatis mutandis*, к данной субпозиции. В случае литых или формованных изделий следы от литника могут быть удалены.

Группа 75

Никель и изделия из него

Примечание:

1. Употребляемые в данной группе термины означают:

(а) прутки - катаные, прессованные, тянутые или кованные изделия, не свернутые в бухты и имеющие постоянное по всей длине сплошное поперечное сечение в форме кругов, овалов, прямоугольников (включая квадраты), равносторонних треугольников или правильных выпуклых многоугольников (включая "сплюсненные круги" и "видоизмененные прямоугольники", две противоположные стороны которых представляют собой выпуклые дуги, а две другие стороны - прямолинейные, равные по длине и параллельные). Изделия с прямоугольным (включая квадратное), треугольным или многоугольным поперечным сечением могут иметь углы, скругленные по всей длине изделия. Толщина таких изделий, имеющих прямоугольное (включая "видоизмененное прямоугольное") поперечное сечение, превышает 0,1 их ширины. Данный термин также относится к литым или спеченным изделиям тех же форм и размеров, подвергнутым обработке после изготовления (кроме просто обрезки кромок или удаления окалины), при условии, что они при этом не приобрели отличительных признаков, характерных для изделий других товарных позиций.

(б) профили - катаные, прессованные, тянутые, кованные или формованные изделия, свернутые или не свернутые в бухты и имеющие постоянное по всей длине поперечное сечение и не соответствующие определениям прутков, проволоки, плит, листов, полос или лент, фольги, труб или трубок. Данный термин также относится к литым или спеченным изделиям тех же форм, подвергнутым обработке после изготовления (кроме просто обрезки кромок или удаления окалины), при условии, что они при этом не

приобрели отличительных признаков, характерных для изделий других товарных позиций.

(в) проволока - катаные, пресованные или тянутые изделия в бухтах и имеющие постоянное по всей длине сплошное поперечное сечение в форме кругов, овалов, прямоугольников (включая квадраты), равносторонних треугольников или правильных выпуклых многоугольников (включая "сплющенные круги" и "видоизмененные прямоугольники", две противоположные стороны которых представляют собой выпуклые дуги, а две другие стороны - прямолинейные, равные по длине и параллельные). Изделия с прямоугольным (включая квадратное), треугольным или многоугольным поперечным сечением могут иметь углы, скругленные по всей длине изделия. Толщина таких изделий, имеющих прямоугольное (включая "видоизмененное прямоугольное") поперечное сечение, превышает 0,1 их ширины.

(г) плиты, листы, полосы или ленты и фольга - плоские изделия (кроме необработанных изделий товарной позиции 7502), свернутые или не свернутые в рулоны и имеющие сплошное прямоугольное (кроме квадратного) поперечное сечение, со скругленными или нескругленными углами (включая "видоизмененные прямоугольники", две противоположные стороны которых представляют собой выпуклые дуги, а две другие стороны - прямолинейные, равные по длине и параллельные), с постоянной толщиной, имеющие:

- прямоугольную (включая квадратную) форму с толщиной, не превышающей 0,1 ширины;

- форму, отличную от прямоугольной или квадратной, любого размера при условии, что они при этом не приобрели отличительных признаков, характерных для изделий других товарных позиций.

В товарную позицию 7506 включаются, *inter alia*, плиты, листы, полосы или ленты и фольга, имеющие рельефную поверхность (например, борозды, выступы, клетки, ромбы), а также изделия перфорированные, гофрированные, полированные или имеющие покрытие, при условии, что они при этом не приобрели отличительных признаков, характерных для изделий других товарных позиций.

(д) трубы и трубки - полые изделия, свернутые или не свернутые в бухты и имеющие постоянное поперечное сечение только с одной замкнутой полостью по всей длине изделия в форме кругов, овалов, прямоугольников (включая квадраты), равносторонних треугольников или правильных выпуклых многоугольников и имеющие постоянную толщину стенки. Изделия с поперечным сечением в форме прямоугольника (включая квадрат), равностороннего треугольника или правильного выпуклого многоугольника, со скругленными углами по всей их длине также должны быть отнесены к трубам и трубкам при условии, что их внутреннее и наружное поперечные сечения концентричны и имеют одну и ту же форму и ориентацию. Трубы и трубки, имеющие вышеуказанные поперечные сечения, могут быть полированы,

иметь покрытие, изогнуты, снабжены резьбой, просверлены, сужены, расширены, сведены на конус или иметь на концах фланцы, манжеты или кольца.

Примечания к субпозициям:

1. Употребляемые в данной группе термины означают:

(а) никель нелегированный - металл, содержащий суммарно не менее 99 мас.% никеля с кобальтом, при условии, что:

(i) содержание кобальта не более 1,5 мас.%; и

(ii) содержание каждого из других элементов не превышает пределов, указанных в следующей таблице:

Другие элементы

Элемент		Предельное содержание, мас.%
Fe	железо	0,5
O	кислород	0,4
Прочие элементы (для каждого из них)		0,3

(б) никелевые сплавы - металлические сплавы, в которых содержание по массе никеля превышает содержание по массе каждого из других элементов, при условии, что :

(i) содержание кобальта составляет более 1,5 мас.%;

(ii) содержание по массе, по крайней мере, одного из других элементов должно быть больше, чем предельное значение, указанное в таблице; или

(iii) общее содержание элементов, кроме никеля и кобальта, составляет более 1 мас. %.

2. Несмотря на положения примечания 1 (в) к данной группе, в рамках субпозиции 7508 10 термин "проволока" означает только изделия, свернутые или не свернутые в бухты, и с любой формой поперечного сечения, размер которого не превышает 6 мм.

ОБЩИЕ ПОЛОЖЕНИЯ

В данную группу включаются никель и его сплавы и некоторые изделия из них.

Никель представляет собой относительно твердый серовато-белый металл с температурой плавления 1453 °С. Он является ферромагнетиком, отличается ковкостью, пластичностью, прочностью, а также стойкостью к коррозии и окислению.

Никель в основном используется в производстве многих сплавов, особенно в производстве легированной стали, для покрытия других металлов обычно методом электролитического осаждения и в качестве катализатора во многих химических реакциях. Необработанный чистый никель также широко используется на химических предприятиях. Кроме того, никель и его сплавы используются для чеканки монет.

В данную группу в соответствии с положениями примечания 5 к разделу XV включаются следующие основные сплавы никеля:

(1) Сплавы никель-железо. Сюда включаются сплавы, используемые в тросах подводных лодок, сердечниках индукционных катушек, магнитных экранах и т.д., вследствие их высокой магнитной проницаемости и низкого гистерезиса.

(2) Сплавы никель-хром или никель-хром-железо. Сюда включаются различные промышленные сплавы, обладающие высокой прочностью и хорошей сопротивляемостью к окислению при высоких температурах, а также стойкостью ко многим коррозионным средам. Эти материалы применяются для нагревательных элементов в электронагревательных приборах, а также для таких изделий, как муфели и реторты, используемые при термообработке стали и других металлов, или в виде труб и трубок для высокотемпературных химических или нефтехимических процессов. К данной категории относятся также особые сплавы, известные как "жаропрочные сплавы", которые используются в случаях необходимости высокой прочности при повышенных температурах, а именно, в основном в турбинах самолетов, в которых из них изготовлены лопатки и лопасти, в камерах сгорания, в переходных секциях и т.д. Часто эти сплавы содержат молибден, вольфрам, ниобий, алюминий, титан и т.д., которые повышают прочность сплава на никелевой основе.

(3) Сплавы никель-медь. Эти сплавы, которые, кроме коррозионной стойкости, обладают высокой прочностью, используются, например, для валов и крепежных элементов пропеллеров, а также в насосах, клапанах, трубопроводах и других видах оборудования, подверженного действию некоторых минеральных или органических кислот, щелочей и солей.

В данную группу включаются:

(А) Никелевые штейны, агломераты оксидов никеля и другие промежуточные продукты металлургии никеля, необработанный никель, отходы никелевого производства и лом (товарные позиции 7501 - 7503).

(Б) Никелевые порошки и чешуйки (товарная позиция 7504).

(В) Изделия, обычно получаемые прокаткой, ковкой, вытяжкой или экструзией необработанного никеля, включаемого в товарную позицию 7502 (товарные позиции 7505 и 7506).

(Г) Трубы, трубки и фитинги (товарная позиция 7507) и аноды для гальваностегии и прочие изделия товарной позиции 7508, в которую включаются все изделия из никеля, кроме изделий, описанных в примечании 1 к разделу XV или включенных в группу 82 или 83 или более конкретно поименованных в другом месте Номенклатуры.

Продукты и изделия из никеля могут быть подвергнуты различным видам обработки для улучшения свойств или внешнего вида металла и т.д. Эти виды обработки обычно являются такими же, которые описаны в конце общих положений к группе 72, и не влияют на классификацию изделий (см., однако, специальный случай анодов для гальваностегии (товарная позиция 7508)).

Классификация композиционных изделий представлена в общих положениях к разделу XV.

7501 Штейн никелевый, агломераты оксидов никеля и другие промежуточные продукты металлургии никеля:

7501 10 - штейн никелевый

7501 20 - агломераты оксидов никеля и другие промежуточные продукты металлургии никеля (1) Никелевый штейн.

Никелевый штейн получают в процессе переработки (обжига, плавления и т.д.) никелевых руд. Он состоит в зависимости от особенностей руд и процессов их переработки из сульфидов никеля-железа, сульфидов никеля-железа-меди, сульфидов никеля или сульфидов никеля-меди.

Штейн обычно имеет форму литых чушек или слябов (часто разбитых на куски для облегчения погрузки или транспортировки), гранул или порошка (особенно в случае некоторых сульфидных никелевых штейнов).

Эти штейны используются для производства необработанного никеля.

(2) Прочие промежуточные продукты металлургического производства никеля.

К ним относятся:

(i) загрязненные оксиды никеля, например, агломераты оксидов никеля, оксид никеля в порошкообразном состоянии ("зеленый оксид никеля"), получаемые путем переработки железосодержащих сульфидов никеля или оксидных руд. Эти загрязненные оксиды используются в основном при получении легированных сталей.

Агломераты оксидов никеля обычно имеют вид порошка или комков размером до 50 мм;

(ii) загрязненный ферроникель, который, вследствие высокого содержания в нем серы (0,5% или более), фосфора и других примесей, не может быть использован как легирующий компонент в производстве стали без предварительной очистки. Очищенный ферроникель используется почти исключительно в черной металлургии при производстве некоторых специальных сталей; поэтому он как ферросплав относится к товарной позиции 7202 при условии соблюдения положений примечания 1 (в) к группе 72;

(iii) никелевая шпейза, то есть комковатая смесь арсенидов, не представляющая в настоящее время большой коммерческой ценности.

7502 Никель необработанный:

7502 10 - никель нелегированный

7502 20 - сплавы никелевые

Необработанный никель обычно имеет вид слитков, чушек, окатышей, пластинок, кубиков, гранул, брикетов, сферических частиц, катодов или других электроосаждаемых форм. Эти первичные формы в основном используются в качестве легирующих добавок при получении легированных сталей и сплавов цветных металлов

и в производстве некоторых химических веществ. Некоторые формы используются в титановых корзинах для нанесения никелевого покрытия или для получения никелевого порошка.

Черновой никель обычно отливается в аноды для рафинирования с помощью электролиза. Аноды, включаемые в данную товарную позицию, обычно имеют форму пластин с двумя проушинами для подвешивания их в электролитической ванне. Их не следует путать с анодами для гальваностегии, описанными в пояснениях к товарной позиции 7508.

Катоды представляют собой пластины, полученные электроосаждением на "исходные листы" из чистого никеля, к которым прикреплены две никелевые петли (ушки) для подвешивания в электролитической ванне. Когда очищенный никель осаждается, "исходный лист" становится составной и неотделимой частью катодов.

Необрезанные катоды обычно транспортируются без удаления этих петель, которые часто несут на сварном шве слой осажденного никеля. Их не следует путать с крюками для подвешивания, которые крепятся к некоторым гальваническим анодам, служащим для получения никелевых покрытий. Необрезанные катоды имеют обычно больший размер (приблизительно 96 x 71 x 1,25 см), чем гальванические аноды в виде листов, которые редко превышают по ширине 30,5 см.

Катоды, которые были просто обрезаны или разрезаны на полосы или небольшие прямоугольные куски, относятся к данной товарной позиции независимо от их размеров или назначения. Их можно отличить от анодов для гальваностегии, относящихся к товарной позиции 7508, потому что они не снабжены крюками для подвешивания или не имеют приспособлений (например, отверстий или выступов) для крепления крюков.

В данную товарную позицию также не включаются никелевые порошки и чешуйки (товарная позиция 7504).

7503 Отходы и лом никелевые

Определение отходов и лома, представленное в положениях пояснений к товарной позиции 7204, применимо, *mutatis mutandis*, к данной товарной позиции.

В данную товарную позицию не включаются:

(а) шлак, зола и никелевые остатки (товарная позиция 2620);

(б) слитки и аналогичные необработанные формы, полученные переплавкой никелевых отходов и лома (товарная позиция 7502).

7504 Порошки и чешуйки никелевые

В данную товарную позицию включаются никелевые порошки и чешуйки всех типов независимо от их назначения. Термин "порошки" определен в примечании 8 (б) к разделу XV.

В зависимости от их физических характеристик порошки и чешуйки используются в нелегированном виде в пластинах для никель-кадмиевых батарей, при получении

сульфата никеля, хлорида никеля и других солей никеля, в качестве связующего агента для карбидов металлов, для получения никелевых сплавов (например, легированных сталей), а также в качестве катализаторов.

Они также используются в чистом или легированном виде или в смеси с порошками других металлов (например, железа) для прессования и спекания с получением различных технических изделий, например, магнитов, а также для непосредственной прокатки в листы, полосы или фольгу.

В данную товарную позицию не включаются агломераты оксидов никеля (товарная позиция 7501).

7505 Прутки, профили и проволока никелевые:

- прутки и профили:

7505 11 -- из никеля нелегированного

7505 12 -- из никелевых сплавов

- проволока:

7505 21 -- из никеля нелегированного

7505 22 -- из никелевых сплавов

Эти изделия, определенные в примечаниях 1 (а), 1 (б) и 1 (в) к данной группе, соответствуют аналогичным изделиям из меди, за исключением специально изготовленных анодов для гальваностегии (см. пояснения к товарной позиции 7508). При условии соблюдения этого исключения положения пояснений к товарным позициям 7407 и 7408 применимы, *mutatis mutandis*, к данной товарной позиции.

В данную товарную позицию не включаются:

(а) металлизированная нить (товарная позиция 5605);

(б) прутки или профили, предназначенные для использования в конструкциях (товарная позиция 7508);

(в) изолированные электрические шины (обычно носящие название "шинопровод") и провода (включая эмалированные) (товарная позиция 8544).

7506 Плиты, листы, полосы или ленты и фольга никелевые:

7506 10 - из никеля нелегированного

7506 20 - из никелевых сплавов

В данную товарную позицию включаются плиты, листы, полосы или ленты и фольга, определенные в примечании 1 (г) к данной группе; эти изделия соответствуют изделиям из меди, описанным в пояснениях к товарным позициям 7409 и 7410.

Плиты и листы могут быть использованы для плакирования черных металлов посредством сварки, прокатки и т.д. и для конструктивных элементов оборудования, в частности, для химической промышленности.

В данную товарную позицию не включается просечно-вытяжной лист (товарная позиция 7508).

7507 Трубы, трубки и фитинги для них (например, муфты, колена, фланцы) никелевые:

- трубы и трубки:

7507 11 -- из никеля нелегированного

7507 12 -- из никелевых сплавов

7507 20 - фитинги для труб или трубок

Определение "трубы и трубки" дано в примечании 1 (д) к данной группе.

Положения пояснений к товарным позициям 7304 - 7307 применимы, *mutatis mutandis*, к данной товарной позиции.

Вследствие высокой коррозионной стойкости (при воздействии кислот, пара и т.д.), трубы, трубки и фитинги из никеля или его сплавов используются в аппаратуре для химической, пищевой, бумагоделательной и других отраслей промышленности, в производстве паровых конденсаторов, игл для инъекций и т.д.

В данную товарную позицию не включаются:

(а) полые профили (товарная позиция 7505);

(б) никелевые болты и гайки, используемые для сборки или крепления труб, и т.д. (товарная позиция 7508);

(в) фитинги с вентилями, кранами, клапанами и т.д. (товарная позиция 8481);

(г) трубы, трубки и их фитинги, изготовленные в виде специфических идентифицируемых изделий, например, частей машин (раздел XVI).

7508 Изделия из никеля прочие:

7508 10 - ткань, решетки и сетки из никелевой проволоки

7508 90 - прочие

(А) АНОДЫ ДЛЯ ГАЛЬВАНОСТЕГИИ, ВКЛЮЧАЯ АНОДЫ, ПОЛУЧЕННЫЕ ЭЛЕКТРОЛИЗОМ

К данной категории товаров относятся аноды из чистого никеля для получения покрытий электролитическим осаждением. Они могут быть литыми, полученными прокаткой, волочением, экструзией или могут быть изготовлены из катодов или изделий другой формы, полученных электролитическим осаждением, которые включаются в товарную позицию 7502. Эти аноды могут быть в следующих формах:

(1) в специальных формах (в виде звезд, колец, фасонных профилей) для создания максимальной анодной поверхности, подходящей для покрываемого изделия, а в случае стержневых анодов (обычно имеющих овальную, эллиптическую, ромбовидную или ромбоидальную форму поперечного сечения) - длиной, подходящей для использования в качестве анода; или

(2) в форме плит (плоских или изогнутых), полос или лент, листов, дисков (плоских или волнистых), полусфер или шаров. Для включения в данную товарную позицию они должны иметь отличительные признаки, благодаря которым они могли бы быть

отнесены к анодам для гальваностегии, то есть они должны иметь прикрепленные к ним крюки для подвешивания их в электролитической ванне или иметь приспособления для крепления этих крюков (например, резьбовые элементы, отверстия или выступы).

Эти аноды обычно отличаются высокой степенью чистоты. Небольшие количества некоторых примесей могут, однако, оставаться в них после прохождения процесса изготовления или могут быть добавлены специально для обеспечения, например, деполяризации анодов и получения одинаковой реакции всей поверхности анода на внешнее воздействие и во избежание потерь никеля вследствие образования шлама. Эти свойства вместе с идентифицируемыми выше характеристиками отличают аноды для гальваностегии от литых анодов для электролитического рафинирования, описанных в пояснениях к товарной позиции 7502, которые не включаются в данную товарную позицию.

Эти традиционные аноды для нанесения никелевого покрытия, однако, все чаще заменяются анодами в форме корзин, например, никелевые гранулы, засыпанные в титановые корзины (см. пояснения к товарной позиции 7502).

В данную товарную позицию также не включаются следующие изделия, предназначенные или не предназначенные для использования в гальваническом покрытии никелем или превращения в аноды для гальваностегии:

(а) плиты (катоды), полученные просто электролизом, обрезанные или необрезанные, или разрезанные на полосы или небольшие прямоугольные куски, но без дальнейшей обработки (товарная позиция 7502);

(б) окатыши необработанные (товарная позиция 7502);

(в) прутки, полученные литьем, прокаткой или экструзией без особых требований к форме, длине или обработке, как указано выше (товарная позиция 7502 или 7505);

(г) плиты, полученные просто прокаткой (товарная позиция 7506).

(Б) ПРОЧИЕ

Сюда входят все изделия из никеля, кроме изделий, включенных в предыдущую категорию товаров или в предыдущие товарные позиции данной группы, или в примечание 1 к разделу XV, или изделий, входящих в группу 82 или 83 или поименованных более конкретно в другом месте Номенклатуры.

Сюда входят, *inter alia*:

(1) Конструкции, такие как оконные рамы, и части конструкций.

(2) Резервуары, цистерны и аналогичные емкости любого объема, не соединенные с механическим или термическим оборудованием.

(3) Ткань, решетки и сетки из никелевой проволоки и просечно-вытяжной лист.

(4) Никелевые гвозди, кнопки, гайки, болты, винты и другие изделия такого типа, которые описаны в пояснениях к товарным позициям 7317 и 7318.

- (5) Пружины, кроме пружин для часов всех видов товарной позиции 9114.
- (6) Бытовые и санитарно-гигиенические приборы и их части.
- (7) Заготовки для монет в виде никелевых дисков с приподнятыми краями.
- (8) Никелевые изделия, соответствующие изделиям из черных металлов, описанным в пояснениях к товарным позициям 7325 и 7326.

Группа 76

Алюминий и изделия из него

Примечание:

1. Употребляемые в данной группе термины означают:

(а) прутки - катаные, прессованные, тянутые или кованные изделия, не свернутые в бухты и имеющие постоянное по всей длине сплошное поперечное сечение в форме кругов, овалов, прямоугольников (включая квадраты), равносторонних треугольников или правильных выпуклых многоугольников (включая "сплющенные круги" и "видоизмененные прямоугольники", две противоположные стороны которых представляют собой выпуклые дуги, а две другие стороны - прямолинейные, равные по длине и параллельные). Изделия с прямоугольным (включая квадратное), треугольным или многоугольным поперечным сечением могут иметь углы, скругленные по всей длине изделия. Толщина таких изделий, имеющих прямоугольное (включая "видоизмененное прямоугольное") поперечное сечение, превышает 0,1 их ширины. Данный термин также относится к литым или спеченным изделиям тех же форм и размеров, подвергнутым обработке после изготовления (кроме просто обрезки кромок или удаления окалины), при условии, что они при этом не приобрели отличительных признаков, характерных для изделий других товарных позиций.

(б) профили - катаные, прессованные, тянутые, кованные или формованные изделия, свернутые или не свернутые в бухты и имеющие постоянное по всей длине поперечное сечение и не соответствующие определениям прутков, проволоки, плит, листов, полос или лент, фольги, труб или трубок. Данный термин также относится к литым или спеченным изделиям тех же форм, подвергнутым обработке после изготовления (кроме просто обрезки кромок или удаления окалины), при условии, что при этом они не приобрели отличительных признаков, характерных для изделий других товарных позиций.

(в) проволока - катаные, прессованные или тянутые изделия в бухтах и имеющие постоянное по всей длине сплошное поперечное сечение в форме кругов, овалов, прямоугольников (включая квадраты), равносторонних треугольников или правильных выпуклых многоугольников (включая "сплющенные круги" и "видоизмененные прямоугольники", две противоположные стороны которых представляют собой выпуклые дуги, а две другие стороны - прямолинейные, равные по длине и

параллельные). Изделия с прямоугольным (включая квадратное), треугольным или многоугольным поперечным сечением могут иметь углы, скругленные по всей длине изделия. Толщина таких изделий, имеющих прямоугольное (включая "видоизмененное прямоугольное") поперечное сечение, превышает 0,1 их ширины.

(г) плиты, листы, полосы или ленты и фольга - плоские изделия (кроме необработанных изделий товарной позиции 7601), свернутые или не свернутые в рулоны и имеющие сплошное прямоугольное (кроме квадратного) поперечное сечение, со скругленными или нескругленными углами (включая "видоизмененные прямоугольники", две противоположные стороны которых представляют собой выпуклые дуги, а две другие стороны - прямолинейные, равные по длине и параллельные), с постоянной толщиной, имеющие:

- прямоугольную (включая квадратную) форму с толщиной, не превышающей 0,1 ширины;

- форму, отличную от прямоугольной или квадратной, любого размера, при условии, что они при этом не приобрели отличительных признаков, характерных для изделий других товарных позиций.

В товарные позиции 7606 и 7607 включаются, *inter alia*, плиты, листы, полосы или ленты и фольга, имеющие рельефную поверхность (например, борозды, выступы, клетки, ромбы), а также изделия перфорированные, гофрированные, полированные или имеющие покрытие, при условии, что они при этом не приобрели отличительных признаков, характерных для изделий других товарных позиций.

(д) трубы и трубки - полые изделия, свернутые или не свернутые в бухты и имеющие постоянное поперечное сечение только с одной замкнутой полостью по всей длине изделия в форме кругов, овалов, прямоугольников (включая квадраты), равносторонних треугольников или правильных выпуклых многоугольников и имеющие постоянную толщину стенки. Изделия с поперечным сечением в форме прямоугольника (включая квадрат), равностороннего треугольника или правильного выпуклого многоугольника, со скругленными углами по всей их длине также должны быть отнесены к трубам и трубкам при условии, что их внутреннее и наружное поперечные сечения концентричны и имеют ту же форму и ориентацию. Трубы и трубки, имеющие вышеуказанные поперечные сечения, могут быть полированы, иметь покрытие, изогнуты, снабжены резьбой, просверлены, сужены, расширены, сведены на конус или иметь на концах фланцы, манжеты или кольца.

Примечания к субпозициям:

1. Употребляемые в данной группе термины означают:

(а) алюминий нелегированный - металл, содержащий не менее 99 мас.% алюминия, при условии, что содержание по массе каждого из других элементов не превышает пределов, указанных в следующей таблице:

Другие элементы

Элемент	Предельное содержание, мас.%
Fe+Si (железо плюс кремний)	1,0
Прочие элементы ¹ (для каждого из них)	0,1 ²

¹ К прочим элементам относятся, например, хром, медь, магний, марганец, никель и цинк (Cr, Cu, Mg, Mn, Ni, Zn)

² Содержание меди допускается в количествах более 0,1 мас.%, но не более 0,2 мас.% при условии, что содержание хрома или марганца при этом не более 0,05 мас.%

(б) алюминиевые сплавы - металлические сплавы, в которых содержание по массе алюминия превышает содержание по массе каждого из других элементов, содержащихся в сплаве, при условии, что:

(i) содержание по массе, по крайней мере, одного из других элементов или железа с кремнием, взятых вместе, будет превышать предельное содержание по массе, указанное в таблице; или

(ii) общее содержание других элементов составляет более 1 мас.%.
2. Несмотря на положения примечания 1 (в) к данной группе, в рамках субпозиции 7616 91 термин "проволока" означает только изделия, свернутые или не свернутые в бухты, и с любой формой поперечного сечения, размер которого не превышает 6 мм.

ОБЩИЕ ПОЛОЖЕНИЯ

В данную группу включаются алюминий и его сплавы и некоторые изделия из них.

Алюминий в основном получают из бокситов, представляющих собой гидратированный оксид алюминия (см. пояснения к товарной позиции 2606). Первая стадия извлечения состоит в превращении бокситов в чистый оксид алюминия (глинозем). Для этого боксит спекается с содой и затем обрабатывается гидроксидом натрия до получения раствора алюмината натрия; затем производится фильтрация для удаления нерастворимых примесей (оксида железа, кремнезема и т.д.). После этого алюминий осаждается из раствора в виде гидроксида алюминия, который прокаливается с образованием чистого оксида алюминия в виде белого порошка. Однако гидроксид алюминия и оксид алюминия включаются в группу 28.

На второй стадии металл извлекается электролитическим восстановлением оксида алюминия, растворенного в расплавленном криолите (последний представляет собой фторид натрия алюминия, но он действует только как растворитель). Этот электролиз происходит в ваннах, футерованных углеродистыми блоками, которые играют роль катода; углеродистые блоки используются в качестве анодов. Алюминий осаждается на дне ванн, откуда он потом выкачивается. Затем он отливается в блоки, слитки, заготовки для прокатки, слябы, заготовки для производства проволоки и т.д., что происходит обычно после рафинирования. Повторяя электролиз, можно добиться получения алюминия высокой чистоты.

Алюминий может также быть получен обработкой некоторых других руд, таких как лейцит (двойной силикат алюминия и калия), путем переплавки алюминиевых отходов и лома или переработкой остатков (шлака, дресса и т.д.).

Алюминий представляет собой голубовато-белый металл, отличающийся особой легкостью. Он очень пластичен, легко поддается прокатке, волочению, ковке, штамповке, а также литью и т.д. Как и другие мягкие металлы, алюминий также очень хорошо поддается экструзии и литью под давлением. В современной практике он поддается пайке. Алюминий - прекрасный проводник тепла и электричества и очень хороший отражатель. Поскольку оксидная пленка, которая естественно образуется на его поверхности, защищает металл, ее часто создают искусственно большей толщины посредством анодирования или химической обработки; во время этих процессов поверхность иногда окрашивается.

Твердость, прочность и т.д. алюминия могут быть значительно увеличены легированием другими элементами, такими как медь, магний, кремний, цинк или марганец. Некоторые сплавы могут быть улучшены путем старения. За этими процессами может следовать отпуск или закалка с последующим отпуском.

Основные алюминиевые сплавы, которые классифицируются в данной группе в соответствии с примечанием 5 к разделу XV (см. общие положения к разделу XV), следующие:

- (1) сплавы алюминий-медь. Эти алюминиевые сплавы имеют низкое содержание меди;
- (2) сплавы алюминий-цинк-медь;
- (3) сплавы алюминий-кремний (например, "алпакс", "силумин");
- (4) сплавы алюминий-марганец-магний;
- (5) сплавы алюминий-магний-кремний (например, "алмелек", "алдрей");
- (6) сплавы алюминий-медь-магний-марганец (например, "дюралюминий");
- (7) сплавы алюминий-магний (например, "магналиум");
- (8) сплавы алюминий-марганец;
- (9) сплавы алюминий-цинк-магний.

Большинство из этих сплавов может также содержать небольшие количества железа, никеля, хрома и т.д.; они часто обозначаются коммерческими названиями, которые изменяются в зависимости от страны-изготовителя.

Благодаря особым свойствам алюминий и его сплавы имеют широкое применение: в самолето-, автомобиле- и судостроении; в строительстве; в устройствах железнодорожной или трамвайной сети; в электротехнике (например, кабели); для всех типов контейнеров (резервуары и цистерны всех размеров, бочки для транспортировки, барабаны и т.д.); в бытовых приборах или кухонной утвари; для получения фольги и т.д.

В данную группу включаются:

(А) Необработанный алюминий, отходы и лом (товарные позиции 7601 и 7602).

(Б) Алюминиевые порошки и чешуйки (товарная позиция 7603).

(В) Изделия, обычно получаемые прокаткой, экструзией, волочением или ковкой необработанного алюминия товарной позиции 7601 (товарные позиции 7604 - 7607).

(Г) Различные изделия, отнесенные к товарным позициям 7608 - 7615, и другие изделия, включаемые в товарную позицию 7616, в которую включаются все прочие изделия из алюминия, кроме изделий, включенных в группу 82 или 83 или более конкретно поименованных в другом месте Номенклатуры.

Изделия, полученные спеканием алюминия и глинозема, представляют собой металлокерамику и не включаются в данную группу (товарная позиция 8113).

Изделия из алюминия часто подвергаются различным видам обработки для улучшения свойств или внешнего вида металла, для защиты их от коррозии и т.д. Эти виды обработки обычно являются такими же, которые описаны в конце общих положений к группе 72, и не влияют на классификацию изделий.

Классификация композиционных изделий, особенно готовых изделий, описана в общих положениях к разделу XV.

7601 Алюминий необработанный: 7601 10 - алюминий нелегированный 7601 20 - сплавы алюминиевые

В данную товарную позицию включается необработанный алюминий в жидком состоянии, в блоках, слитках, заготовках для прокатки, слябах, желобчатых стержнях, заготовках для производства проволоки или аналогичных формах, полученных литьем электролитического алюминия или переплавкой металлических отходов или лома. Эти товары главным образом предназначены для прокатки,ковки, волочения, экструзии, штамповки или для переплавки и для разлива в фасонные изделия.

В данную товарную позицию включаются алюминиевые окатыши, которые в основном используются в металлургии (в качестве раскислителя, особенно в производстве черных металлов).

В данную товарную позицию также включаются некоторые литые или спеченные стержни и т.д. (см. пояснения к товарной позиции 7403, которые применимы, *mutatis mutandis*, к данной товарной позиции).

В данную товарную позицию не включаются алюминиевые порошки и чешуйки (товарная позиция 7603).

7602 Отходы и лом алюминиевые

Положения, относящиеся к отходам и лому, в пояснениях к товарной позиции 7204 применимы, *mutatis mutandis*, к данной товарной позиции.

Алюминиевые отходы и лом являются важным источником сырья для алюминиевой промышленности. Они также используются в металлургии в качестве раскисляющего или обезуглероживающего агента.

В данную товарную позицию не включаются:

(а) шлак, дресс и т.д. от производства черных металлов, содержащие регенерируемый алюминий в виде силикатов (товарная позиция 2618 или 2619);

(б) шлак, зола и остатки от производства алюминия (товарная позиция 2620);

(в) слитки и аналогичные необработанные формы, полученные переплавкой алюминиевых отходов и лома (товарная позиция 7601).

7603 Порошки и чешуйки алюминиевые:

7603 10 - порошки неслоистой структуры

7603 20 - порошки слоистой структуры; чешуйки

В данную товарную позицию включаются алюминиевые порошки, определенные в примечании 8 (б) к разделу XV, и алюминиевые чешуйки. В основном эти изделия соответствуют аналогичным изделиям из меди, и пояснения к товарной позиции 7406 применимы, *mutatis mutandis*, к данной товарной позиции. Алюминиевые порошки и чешуйки, однако, используются также в пиротехнике в качестве генераторов тепла (например, в термитных процессах), для защиты других металлов от коррозии (например, при алитировании, цементации), в ракетном топливе и в создании специальных цементов.

В данную товарную позицию не включаются:

(а) порошки или чешуйки, полученные в качестве красителей, красок или аналогичных изделий (то есть приготовленные с другими красящими веществами или поставляемые в виде суспензий, дисперсий или паст со связующим веществом или растворителем) (группа 32);

(б) алюминиевые окатыши (товарная позиция 7601);

(в) блестящие, нарезанные из алюминиевой фольги (товарная позиция 8308).

7604 Прутки и профили алюминиевые:

7604 10 - из алюминия нелегированного

- из алюминиевых сплавов:

7604 21 -- профили полые

7604 29 -- прочие

Эти изделия, определенные в примечаниях 1 (а) и 1 (б) к данной группе, соответствуют аналогичным изделиям из меди. Поэтому положения пояснений к товарной позиции 7407 применимы, *mutatis mutandis*, к данной товарной позиции.

В данную товарную позицию не включаются:

(а) прутки и профили, готовые для использования в конструкциях (товарная позиция 7610);

(б) сварочные электроды с покрытием и т.д. (товарная позиция 8311).

7605 Проволока алюминиевая:

- из алюминия нелегированного:

7605 11 -- с максимальным размером поперечного сечения более 7 мм

7605 19 -- прочая

- из алюминиевых сплавов:

7605 21 - - с максимальным размером поперечного сечения более 7 мм

7605 29 - - прочая

Определение проволоки дано в примечании 1 (в) к данной группе.

В данную товарную позицию не включаются:

(а) металлизированная нить (товарная позиция 5605);

(б) бечевки и шнуры, армированные алюминиевой проволокой (товарная позиция 5607);

(в) скрученная проволока, тросы и другие изделия товарной позиции 7614;

(г) сварочные электроды с покрытием (товарная позиция 8311);

(д) изолированный электрический провод и кабель (включая эмалированный или анодированный провод) (товарная позиция 8544);

(е) струны музыкальных инструментов (товарная позиция 9209).

7606 Плиты, листы, полосы или ленты алюминиевые толщиной более 0,2 мм:

- прямоугольные (включая квадратные):

7606 11 -- из алюминия нелегированного

7606 12 -- из алюминиевых сплавов

- прочие:

7606 91 - - из алюминия нелегированного

7606 92 - - из алюминиевых сплавов

Эти изделия, определенные в примечании 1 (г) к данной группе, соответствуют аналогичным изделиям из меди. Поэтому положения пояснений к товарной позиции 7409 применимы, *mutatis mutandis*, к данной товарной позиции.

В данную товарную позицию не включаются:

(а) фольга толщиной не более 0,2 мм (товарная позиция 7607);

(б) просечно-вытяжной лист (товарная позиция

7607 Фольга алюминиевая (без основы или на основе из бумаги, картона, пластмассы или аналогичных материалов) толщиной (не считая основы) не более 0,2 мм (+):

- без основы:

7607 11 -- катаная, но без дальнейшей обработки

7607 19 -- прочая

7607 20 - с основой

В данную товарную позицию включаются изделия, определенные в примечании 1 (г) к данной группе, если их толщина не более 0,2 мм.

Положения пояснений к товарной позиции 7410, относящиеся к медной фольге, применимы, *mutatis mutandis*, к данной товарной позиции.

Алюминиевая фольга используется при изготовлении крышек для бутылок и капсул, для упаковки продуктов питания, сигар, сигарет, табака и т.д. Алюминиевая фольга

также применяется для приготовления тонких порошков товарной позиции 7603, в гофрированных листах для термоизоляции, для искусственного серебрения и в качестве перевязочного материала в ветеринарии.

В данную товарную позицию не включаются:

(а) фольга для тиснения (также известная как книжечка из фольги), содержащая алюминиевый порошок, агломерированный желатином, клеем или другим связующим веществом, или алюминий, осажденный на бумагу, пластмассу или иную подложку, и используемая для печатания обложек книг, шляпных лент и т.д. (товарная позиция 3212);

(б) бумага и картон для производства пакетов для молока, фруктового сока или других пищевых продуктов, облицованные алюминиевой фольгой (со стороны, которая в дальнейшем образует внутренние поверхности пакетов), при условии, что они сохраняют основные признаки бумаги или картона (товарная позиция 4811);

(в) отпечатанные ярлыки и этикетки из алюминиевой фольги, идентифицируемые как конкретные печатные изделия (товарная позиция 4911);

(г) плиты, листы и полосы или ленты толщиной более 0,2 мм (товарная позиция 7606);

(д) фольга в виде новогодних и рождественских елочных украшений (товарная позиция 9505).

Пояснение к субпозиции.

Субпозиция 760711

Кроме холодной или горячей прокатки изделия, включаемые в данную субпозицию, могут быть подвергнуты следующим видам обработки:

(1) Термообработке, такой как снятие напряжений или отжиг. Эта обработка также удаляет смазку, оставшуюся после прокатки.

(2) Зачистке, разрезанию на полосы или нарезке на прямоугольную (включая квадратную) форму, то есть разделению широкой полосы на узкие полосы.

(3) Разделению (раскрутке) тонких многослойных ламинированных листов. Такая операция необходима, когда два или более мотка фольги прокатываются одновременно на завершающей стадии прокатки.

(4) Химической очистке или отмывке, которая обычно выполняется для удаления остаточной смазки, если не предусматривается термообработка.

7608 Трубы и трубки алюминиевые:

7608 10 - из алюминия нелегированного

7608 20 - из алюминиевых сплавов

Определение термина "трубы и трубки" дано в примечании 1 (д) к данной группе.

Трубы и трубки данной товарной позиции могут быть изготовлены следующим образом:

(а) экструзией полых отливок или прошитых круглых болванок;

(б) сваркой с продольным или спиральным швом сворачиваемой плоской заготовки (полосы или листа);

(в) прессованием ударным выдавливанием;

(г) литьем.

Прессованные или сварные трубы могут быть подвергнуты холодному волочению для получения труб с более тонкой стенкой, более точными размерами и лучшим качеством поверхности.

Трубы и трубки, входящие в данную товарную позицию, используются во многих областях, например, в качестве трубопроводов для нефти или воды, как защитные оболочки для электропроводки, в мебельном производстве, теплообменниках, конструкциях.

В данную товарную позицию включаются трубы и трубки независимо от того, имеют ли они на концах резьбу или не имеют, соединяются ли они с муфтами, фланцами, втулками, кольцами и т.д. или не соединяются.

В данную товарную позицию не включаются:

(а) полые профили (товарная позиция 7604);

(б) фитинги для труб или трубок (товарная позиция 7609);

(в) гибкие трубопроводы (товарная позиция 8307);

(г) трубы и трубки, изготовленные в виде специфических идентифицируемых изделий, таких как изделия, готовые для использования в конструкциях (товарная позиция 7610), частях машин или транспортных средствах (разделы XVI и XVII) и т.д.

7609 Фитинги для труб или трубок алюминиевые (например, муфты, колена, фланцы)

Положения пояснений к товарным позициям 7307 и 7412 применимы, *mutatis mutandis*, к данной товарной позиции.

В данную товарную позицию не включаются:

(а) зажимы и другие устройства, специально предназначенные для сборки частей конструкций (товарная позиция 7610);

(б) подвески и кронштейны для поддерживания труб; алюминиевые болты и гайки, используемые для сборки или закрепления трубок или труб (товарная позиция 7616);

(в) фитинги с вентилями, кранами, клапанами и т.д. (товарная позиция 8481).

7610 Металлоконструкции алюминиевые (кроме сборных строительных металлоконструкций товарной позиции 9406) и их части (например, мосты и их секции, башни, решетчатые мачты, перекрытия для крыш, строительные фермы, двери, окна и их рамы, пороги для дверей, балюстрады, опоры и колонны); листы, прутки, профили, трубы и аналогичные изделия алюминиевые, предназначенные для использования в металлоконструкциях:

7610 10 - двери, окна и их рамы, пороги для дверей

7610 90 - прочие

Положения пояснений к товарной позиции 7308 применимы, *mutatis mutandis*, к данной товарной позиции.

В случае алюминия части конструкций иногда соединяются синтетическими смолами или составами на резиновой основе вместо крепления обычными способами, такими как крепление с помощью заклепок, болтов и т.д.

Ввиду присущей легкости алюминий и его сплавы используются иногда вместо черных металлов при изготовлении конструкций рам, каркасов кораблей, мостов, раздвижных дверей, электрических сетей или радиоопор, телескопических шахтных стоек, дверных или оконных рам, поручней и т.д.

В данную товарную позицию не включаются:

- (а) конструкции, идентифицируемые как части изделий групп 84 - 88;
- (б) плавающие конструкции группы 89;
- (в) сборные строительные конструкции (товарная позиция 9406).

7611 Резервуары, цистерны, баки и аналогичные алюминиевые емкости для любых веществ (кроме сжатого или сжиженного газа) вместимостью более 300 л, с облицовкой или с термоизоляцией или без них, но без механического или теплотехнического оборудования

Положения пояснений к товарной позиции 7309 применимы, *mutatis mutandis*, к данной товарной позиции.

Вследствие присущих алюминию свойств: легкости и коррозионной стойкости, он может заменять черные металлы при изготовлении резервуаров, цистерн и т.д., особенно в химической промышленности, на пивоваренных, молочных и сыродельческих предприятиях.

Однако в данную товарную позицию не включаются контейнеры, специально предназначенные и оборудованные для перевозки одним или несколькими видами транспорта (товарная позиция 8609).

7612 Бочки, барабаны, банки, ящики и аналогичные емкости (включая жесткие или деформируемые трубчатые емкости) алюминиевые для любых веществ (кроме сжатого или сжиженного газа) вместимостью не более 300 л, с облицовкой или с термоизоляцией или без них, но без механического или теплотехнического оборудования:

7612 10 - емкости деформируемые трубчатые 7612 90 - прочие

Положения пояснений к товарной позиции 7310 также применимы, *mutatis mutandis*, к данной товарной позиции.

Бочки и барабаны из алюминия используются в основном при транспортировке молока, пива, вина и т.д.; алюминиевые банки и ящики часто используются для упаковки пищевых продуктов. В данную товарную позицию также включены жесткие трубчатые емкости (например, для фармацевтических продуктов, таких как пилюли или таблетки) и деформируемые трубчатые емкости для кремов, зубных паст и т.д.

В данную товарную позицию не включаются:

(а) изделия товарной позиции 4202;

(б) бочонки для бисквита, коробки для чая, жестяные коробки для сахара и аналогичные бытовые или кухонные коробки и емкости (товарная позиция 7615);

(в) ящики для сигарет, коробки для пудры, футляры для инструментов и аналогичные емкости для личного или профессионального пользования (товарная позиция 7616);

(г) изделия товарной позиции 8304;

(д) декоративные коробки (товарная позиция 8306);

(е) контейнеры, специально предназначенные и оборудованные для перевозки одним или несколькими видами транспорта (товарная позиция 8609);

(ж) термосы и вакуумные сосуды прочие, представленные в комплекте, товарной позиции 9617.

7613 Емкости для сжатого или сжиженного газа алюминиевые

См. пояснения к товарной позиции 7311.

7614 Скрученная проволока, тросы, плетеные шнуры и аналогичные изделия из алюминия без электрической изоляции:

7614 10 - со стальным сердечником

7614 90 - прочие

Пояснения к товарной позиции 7312 применимы, *mutatis mutandis*, к данной товарной позиции. Вследствие своей легкости и хорошей электропроводности алюминий и сплавы алюминий-магний-кремний, такие как "алмелек" и "алдрей", часто используются вместо меди в электропроводах и тросах.

Алюминиевые тросы могут иметь сердечник из стали или других металлов при условии, что алюминий по весу преобладает над ними (см. примечание 7 к разделу XV)

Однако в данную товарную позицию не включаются изолированный электрический провод и кабель (товарная позиция 8544).

7615 Изделия столовые, кухонные или прочие изделия для бытовых нужд и их части из алюминия; мочалки для чистки кухонной посуды, подушечки для чистки или полировки, перчатки и аналогичные изделия из алюминия; оборудование санитарно-техническое и его части из алюминия:

7615 10 - изделия столовые, кухонные или прочие изделия для бытовых нужд и их части; мочалки для чистки кухонной посуды, подушечки для чистки или полировки, перчатки и аналогичные изделия

7615 20 - оборудование санитарно-техническое и его части

В данную товарную позицию включаются те же виды изделий, которые указаны в пояснениях к товарным позициям 7323 и 7324, в частности, кухонная посуда, санитарнотехнические и туалетные изделия, описанные в них. В данную товарную

позицию также включаются алюминиевые устройства для приготовления или подогрева пищи, аналогичные описанным в пояснениях к товарной позиции 7418.

Однако в данную товарную позицию не включаются:

- (а) банки, ящики и аналогичные емкости, включаемые в товарную позицию 7612;
- (б) домашняя утварь, имеющая отличительные признаки инструментов (группа 82) (см. пояснения к товарной позиции 7323);
- (в) ножевые изделия, ложки, половники, вилки и другие изделия, включаемые в товарные позиции 8211 - 8215;
- (г) украшения (товарная позиция 8306);
- (д) водонагреватели проточные или накопительные (емкостные) и прочее оборудование товарной позиции 8419;
- (е) бытовое электрооборудование группы 85 (в частности, приборы и аппаратура товарных позиций 8509 и 8516);
- (ж) изделия группы 94;
- (з) сигаретные зажигалки и другие зажигалки (товарная позиция 9613);
- (и) термосы и прочие вакуумные сосуды товарной позиции 9617.

7616 Прочие изделия из алюминия:

7616 10 - гвозди, кнопки, скобы (кроме указанных в товарной позиции 8305), винты, болты, гайки, ввертные крюки, заклепки, шпонки, шпльнты, шайбы и аналогичные изделия

- прочие:

7616 91 -- ткань, решетки, сетки и ограждения из алюминиевой проволоки

7616 99 -- прочие

В данную товарную позицию включаются все изделия из алюминия, кроме изделий, относящихся к предыдущим товарным позициям данной группы, или описанных в примечании 1 к разделу XV, или изделий, поименованных или включенных в группу 82 или 83, или изделий, более конкретно поименованных в другом месте Номенклатуры.

В данную товарную позицию, в частности, включаются:

(1) Гвозди, кнопки, скобы (кроме тех, которые относятся к товарной позиции 8305), винты, болты, гайки, ввертные крюки, заклепки, шпонки, шпльнты, шайбы и аналогичные изделия, описанные в пояснениях к товарным позициям 7317 и 7318.

(2) Вязальные иглы, шила, крючки для кроше, инструменты для вышивания, булавки английские, другие булавки и прочие изделия, описанные в пояснениях к товарной позиции 7319.

(3) Цепи и их части из алюминия.

(4) Ткань, решетки и сетки из алюминиевой проволоки и просечно-вытяжной лист (см. пояснения к товарной позиции 7314). Просечно-вытяжной лист используется в витринах магазинов, для решеток громкоговорителей, для подавления взрывов при транспортировке и хранении летучих жидкостей и газов и т.д.

(5) Алюминиевые изделия, подобные изделиям из черных металлов, описанным в пояснениях к товарным позициям 7325 и 7326.

В данную товарную позицию не включаются:

(а) ткань из металлической нити, используемая в одежде, в качестве мебельной ткани или для аналогичных целей (товарная позиция 5809);

(б) проволочная ткань и т.д. в виде частей машин (например, в соединении с другими материалами) (группа 84 или 85);

(в) проволочная ткань и т.д., используемая в ручных ситах или решетках (товарная позиция 9604).

Группа 78

Свинец и изделия из него

Примечание:

1. Употребляемые в данной группе термины означают:

(а) прутки - катаные, прессованные, тянутые или кованые изделия, не свернутые в бухты и имеющие постоянное по всей длине сплошное поперечное сечение в форме кругов, овалов, прямоугольников (включая квадраты), равносторонних треугольников или правильных выпуклых многоугольников (включая "сплюсненные круги" и "видоизмененные прямоугольники", две противоположные стороны которых представляют собой выпуклые дуги, а две другие стороны - прямолинейные, равные по длине и параллельные). Изделия с прямоугольным (включая квадратное), треугольным или многоугольным поперечным сечением могут иметь углы, скругленные по всей длине изделия. Толщина таких изделий, имеющих прямоугольное (включая "видоизмененное прямоугольное") поперечное сечение, превышает 0,1 их ширины. Данный термин также относится к литым или спеченным изделиям тех же форм и размеров, подвергнутым обработке после изготовления (кроме просто обрезки кромок или удаления окалины), при условии, что они при этом не приобрели отличительных признаков, характерных для изделий других товарных позиций.

(б) профили - катаные, прессованные, тянутые, кованые или формованные изделия, свернутые или не свернутые в бухты и имеющие постоянное по всей длине поперечное сечение и не соответствующие определениям прутков, проволоки, плит, листов, полос или лент, фольги и труб или трубок. Данный термин также относится к литым или спеченным изделиям тех же форм, подвергнутым обработке после изготовления (кроме просто обрезки кромок или удаления окалины), при условии, что они при этом не приобрели отличительных признаков, характерных для изделий других товарных позиций.

(в) проволока - катаные, прессованные или тянутые изделия в бухтах и имеющие постоянное по всей длине сплошное поперечное сечение в форме кругов, овалов,

прямоугольников (включая квадраты), равносторонних треугольников или правильных выпуклых многоугольников (включая "сплющенные круги" и "видоизмененные прямоугольники", две противоположные стороны которых представляют собой выпуклые дуги, а две другие стороны - прямолинейные, равные по длине и параллельные). Изделия с прямоугольным (включая квадратное), треугольным или многоугольным поперечным сечением могут иметь углы, скругленные по всей длине изделия. Толщина таких изделий, имеющих прямоугольное (включая "видоизмененное прямоугольное") поперечное сечение, превышает 0,1 их ширины.

(г) плиты, листы, полосы или ленты и фольга - плоские изделия (кроме необработанных изделий товарной позиции 7801), свернутые или не свернутые в рулоны и имеющие сплошное прямоугольное (кроме квадратного) поперечное сечение, со скругленными или нескругленными углами (включая "видоизмененные прямоугольники", две противоположные стороны которых представляют собой выпуклые дуги, а две другие стороны - прямолинейные, равные по длине и параллельные), с постоянной толщиной, имеющие:

- прямоугольную (включая квадратную) форму с толщиной, не превышающей 0,1 ширины;

- форму, отличную от прямоугольной или квадратной, любого размера при условии, что они при этом не приобрели отличительных признаков, характерных для изделий других товарных позиций.

В товарную позицию 7804 включаются, *inter alia*, плиты, листы, полосы или ленты и фольга, имеющие рельефную поверхность (например, борозды, выступы, клетки, ромбы), а также изделия перфорированные, гофрированные, полированные или имеющие покрытие, при условии, что они при этом не приобрели отличительных признаков, характерных для изделий других товарных позиций.

(д) трубы и трубки - полые изделия, свернутые или не свернутые в бухты и имеющие постоянное поперечное сечение только с одной замкнутой полостью по всей длине изделия в форме кругов, овалов, прямоугольников (включая квадраты), равносторонних треугольников или правильных выпуклых многоугольников и имеющие постоянную толщину стенки. Изделия с поперечным сечением в форме прямоугольника (включая квадрат), равностороннего треугольника или правильного выпуклого многоугольника, которые могут иметь углы, скругленные по всей длине изделия, также должны быть отнесены к трубам и трубкам, если их внутреннее и наружное поперечные сечения концентричны и имеют одну и ту же форму и ориентацию. Трубы и трубки, имеющие вышеуказанные поперечные сечения, могут быть полированы, иметь покрытие, изогнуты, снабжены резьбой, просверлены, сужены, расширены, сведены на конус или иметь на концах фланцы, манжеты или кольца.

Примечание к субпозициям:

1. В данной группе термин "рафинированный свинец" означает металл, содержащий не менее 99,9 мас.% свинца, при этом содержание по массе каждого другого элемента не превышает пределов, указанных в следующей таблице:

Другие элементы

Элемент		Предельное содержание, мас.%
Ag	серебро	0,020
As	мышьяк	0,005
Bi	висмут	0,050
Ca	кальций	0,002
Cd	кадмий	0,002
Cu	медь	0,080
Fe	железо	0,002
S	сера	0,002
Sb	сурьма	0,005
Sn	олово	0,005
Zn	цинк	0,002
Прочие (например, T e), для каждого из них		0,001

ОБЩИЕ ПОЛОЖЕНИЯ

В данную группу включаются свинец и его сплавы и некоторые изделия из них.

Свинец в основном извлекается из галенита, природного сульфида свинца, часто содержащего серебро. Раздробленная руда после обогащения посредством флотации обычно подвергается обжигу или спеканию, а затем восстанавливается при плавлении. Во время обжига или спекания сульфид в основном превращается в оксид; во время плавки оксид восстанавливается в свинец с помощью кокса в присутствии флюса. При этом получается черновой или нерафинированный свинец, содержащий ряд примесей, часто включающий серебро. Затем этот свинец, как правило, подвергается дополнительной очистке для получения свинца высокой чистоты.

Свинец также может быть получен переплавкой отходов и лома свинца.

Свинец представляет собой тяжелый голубовато-серый металл, он отличается высокой пластичностью, легкоплавкостью и мягкостью (на нем остается след от легкого нажатия ногтем). Он характеризуется стойкостью к воздействию большинства кислот (например, серной или соляной) и вследствие этого используется в оборудовании химических предприятий.

Из-за низкой температуры плавления свинец легко легируется другими элементами. Основные свинцовые сплавы, которые могут включаться в данную группу в соответствии с примечанием 5 к разделу XV (см. общие положения к разделу XV), следующие:

(1) Сплавы свинец-олово, используемые, например, в мягких припоях на свинцовой основе, в свинцово-оловянных покрытиях и в виде фольги для упаковки чая.

(2) Сплавы свинец-сурьма-олово, используемые для типографского набора и в антифрикционных подшипниках.

(3) Сплавы свинец-мышьяк, используемые для изготовления свинцовой дроби.

(4) Сплавы свинец-сурьма (твердый свинец), используемые для пуль, аккумуляторных пластин и т.д.

(5) Сплавы свинец-кальций, свинец-сурьма-кадмий, свинец-теллур.

В данную группу включаются:

(А) Необработанный свинец, отходы и лом свинца (товарные позиции 7801 и 7802).

(Б) Изделия, в основном получаемые прокаткой или прессованием необработанного свинца товарной позиции 7801 (товарные позиции 7804 и 7806); свинцовые порошки и чешуйки (товарная позиция 7804).

(В) Трубы, трубки и фитинги и изделия, включаемые в товарную позицию 7806, в которую включаются все прочие изделия из свинца, кроме изделий, описанных в примечании 1 к разделу XV или включенных в группу 82 или 83 или более конкретно поименованных в другом месте Номенклатуры.

Продукты и изделия из свинца могут быть подвергнуты различным видам обработки для улучшения свойств или внешнего вида металла и т.д. Эти виды обработки обычно являются такими же, которые описаны в конце общих положений к группе 72, и не влияют на классификацию изделий.

Классификация композиционных изделий приведена в общих положениях к разделу XV.

7801 Свинец необработанный:

7801 10 - свинец рафинированный

- прочий:

7801 91 -- содержащий сурьму в качестве элемента, преобладающего по массе среди других элементов

7801 99 -- прочий

В данную товарную позицию включается необработанный свинец различной степени очистки: от черного сырого или содержащего серебро свинца до свинца, электролитически рафинированного. Он может быть в виде блоков, слитков, болванок, чушек, слябов, брикетов или аналогичных форм или в виде литых стержней. Большинство этих форм предназначено для прокатки или экструзии, для изготовления сплавов или для литья фасонных изделий. В данную товарную позицию также включаются литые аноды для электролитического рафинирования, литые прутки, предназначенные, например, для прокатки или волочения, или дальнейшего литья при получении фасонных изделий.

В данную товарную позицию не включаются свинцовые порошки или чешуйки (товарная позиция 7804).

7802 Отходы и лом свинцовые

Положения пояснений к товарной позиции 7204, относящиеся к отходам и лому, применимы, *mutatis mutandis*, к данной товарной позиции.

В данную товарную позицию не включаются:

(а) шлак, зола и отходы от производства свинца (например, свинцовый штейн) (товарная позиция 2620);

(б) слитки и аналогичные необработанные литые формы, полученные переплавкой отходов и лома свинца (товарная позиция 7801).

[7803]

7804 Плиты, листы, полосы или ленты и фольга свинцовые; порошки и чешуйки свинцовые:

- плиты, листы, полосы или ленты и фольга:

7804 11 -- листы, полосы или ленты и фольга толщиной (не считая основы) не более 0,2 мм

7804 19 -- прочие

7804 20 - порошки и чешуйки

Свинцовые плиты, листы, полосы или ленты и фольга определены в примечании 1 (г) к данной группе.

Положения пояснений к товарным позициям 7409 и 7410 применимы, *mutatis mutandis*, к данной товарной позиции.

Свинцовые плиты, листы и полосы или ленты в основном используются в качестве кровельных материалов, покрытий в резервуарах, цистернах и другом химическом оборудовании, для создания защитных экранов от рентгеновского излучения и т.д.

Свинцовая фольга используется главным образом для упаковки, в частности, для внутренней облицовки ящиков для чая или коробок для шелковой пряжи. В некоторых случаях фольга плакируется или покрывается оловом или другими металлами.

В данную товарную позицию также включаются свинцовые порошки, как определено в примечании 8 (б) к разделу XV, и свинцовые чешуйки. Положения пояснений к товарной позиции 7406 применимы, *mutatis mutandis*, к данной товарной позиции.

В данную товарную позицию не включаются свинцовые порошки и чешуйки, предназначенные для использования в качестве красителей, красок или аналогичных изделий (например, соединенные с другими красящими веществами или упакованные в виде суспензий, дисперсий или паст со связующим веществом или растворителем) (группа 32).

[7805]

7806 Прочие изделия из свинца

В данную товарную позицию включаются все изделия из свинца, не включенные в предыдущие товарные позиции данной группы или в группу 82 или 83, или более конкретно не поименованные в другом месте Номенклатуры (см. примечание 1 к разделу XV), независимо от того, что эти изделия могут быть отлиты, выпрессованы, отштампованы и т.д.

Сюда относятся, в частности, разборные тубы для упаковки красок или других веществ; цистерны, резервуары, барабаны и аналогичные емкости (для кислот, радиоактивных веществ или других химикатов), не присоединенные к механическому или термическому оборудованию; свинцовые грузила к рыболовным сетям; свинцовые грузики для одежды, занавесей и т.д.; грузики и балансиры для часов и противовесы общего назначения; мотки, бухты и тросы из свинцового волокна или жил, используемые для упаковки или законопачивания стыков труб; части строительных конструкций; окантовка киля яхт, нагрудники для водолазов; аноды для гальваностегии (см. пункт (А) пояснений к товарной позиции 7508); свинцовые прутки, профили и проволока, определенные в примечаниях 1 (а), 1 (б) и 1 (в) к данной группе (кроме литых прутков, предназначенных, например, для прокатки или волочения, или дальнейшего литья при получении фасонных изделий (товарная позиция 7801), и прутков с покрытием (товарная позиция 8311)).

В данную товарную позицию также включаются трубы и трубки, определенные в примечании 1 (д) к данной группе, и фитинги для труб или трубок (например, муфты, колена, фланцы), из свинца (кроме фитингов с вентилями, кранами, клапанами, и т.д. (товарная позиция 8481), трубы и трубки, изготовленные в виде специфических идентифицируемых изделий, таких как части машин (раздел XVI), и изолированные электрические кабели с наружной обшивкой из свинца (товарная позиция 8544)). Эти изделия соответствуют товарам из черных металлов, перечисленным в пояснениях к товарным позициям 7304 - 7307.

Группа 79

Цинк и изделия из него

Примечание:

1. Употребляемые в данной группе термины означают:

(а) прутки - катаные, прессованные, тянутые или кованые изделия, не свернутые в бухты и имеющие постоянное по всей длине сплошное поперечное сечение в форме кругов, овалов, прямоугольников (включая квадраты), равносторонних треугольников или правильных выпуклых многоугольников (включая "сплюсненные круги" и "видоизмененные прямоугольники", две противоположные стороны которых представляют собой выпуклые дуги, а две другие стороны - прямолинейные, равные по длине и параллельные). Изделия с прямоугольным (включая квадратное), треугольным

или многоугольным поперечным сечением могут иметь углы, скругленные по всей длине изделия. Толщина таких изделий, имеющих прямоугольное (включая "видоизмененное прямоугольное") поперечное сечение, превышает 0,1 их ширины. Данный термин также относится к литым или спеченным изделиям тех же форм и размеров, подвергнутым обработке после изготовления (кроме просто обрезки кромок или удаления окалины), при условии, что они при этом не приобрели отличительных признаков, характерных для изделий других товарных позиций.

(б) профили - катаные, прессованные, тянутые, кованные или формованные изделия, свернутые или не свернутые в бухты и имеющие постоянное по всей длине поперечное сечение и не соответствующие определениям прутков, проволоки, плит, листов, полос или лент, фольги, труб или трубок. Данный термин также относится к литым или спеченным изделиям тех же форм, подвергнутым обработке после изготовления (кроме просто обрезки кромок или удаления окалины), при условии, что они при этом не приобрели отличительных признаков, характерных для изделий других товарных позиций.

(в) проволока - катаные, прессованные или тянутые изделия в бухтах и имеющие постоянное по всей длине сплошное поперечное сечение в форме кругов, овалов, прямоугольников (включая квадраты), равносторонних треугольников или правильных выпуклых многоугольников (включая "сплюснутые круги" и "видоизмененные прямоугольники", две противоположные стороны которых представляют собой выпуклые дуги, а две другие стороны - прямолинейные, равные по длине и параллельные). Изделия с прямоугольным (включая квадратное), треугольным или многоугольным поперечным сечением могут иметь углы, скругленные по всей длине изделия. Толщина таких изделий, имеющих прямоугольное (включая "видоизмененное прямоугольное") поперечное сечение, превышает 0,1 их ширины.

(г) плиты, листы, полосы или ленты и фольга - плоские изделия (кроме необработанных изделий товарной позиции 7901), свернутые или не свернутые в рулоны и имеющие сплошное прямоугольное (кроме квадратного) поперечное сечение со скругленными или нескругленными углами (включая "видоизмененные прямоугольники", две противоположные стороны которых представляют собой выпуклые дуги, а две другие стороны - прямолинейные, равные по длине и параллельные), с постоянной толщиной, имеющие:

- прямоугольную (включая квадратную) форму с толщиной, не превышающей 0,1 ширины;

- форму, отличную от прямоугольной или квадратной, любого размера при условии, что они при этом не приобрели отличительных признаков, характерных для изделий других товарных позиций.

В товарную позицию 7905 включаются, *inter alia*, плиты, листы, полосы или ленты и фольга, имеющие рельефную поверхность (например, борозды, выступы, клетки,

ромбы), а также изделия перфорированные, гофрированные, полированные или имеющие покрытие, при условии, что они при этом не приобрели отличительных признаков, характерных для изделий других товарных позиций.

(д) трубы и трубки - полые изделия, свернутые или не свернутые в бухты и имеющие постоянное поперечное сечение только с одной замкнутой полостью по всей длине изделия в форме кругов, овалов, прямоугольников (включая квадраты), равносторонних треугольников или правильных выпуклых многоугольников и имеющие постоянную толщину стенки. Изделия с поперечным сечением в форме прямоугольника (включая квадрат), равностороннего треугольника или правильного выпуклого многоугольника, которые могут иметь углы, скругленные по всей длине изделия, также должны быть отнесены к трубам и трубкам, если их внутреннее и наружное поперечные сечения концентричны и имеют одну и ту же форму и ориентацию. Трубы и трубки, имеющие вышеуказанные поперечные сечения, могут быть полированы, иметь покрытие, изогнуты, снабжены резьбой, просверлены, сужены, расширены, сведены на конус или иметь на концах фланцы, манжеты или кольца.

Примечание к субпозициям:

1. Употребляемые в данной группе термины означают:

(а) цинк нелегированный - металл, содержащий не менее 97,5 мас.% цинка.

(б) цинковые сплавы - металлические сплавы, в которых содержание по массе цинка превышает содержание по массе каждого другого элемента, содержащегося в сплаве, но при этом общее содержание всех других элементов составляет более 2,5 мас. %.

(в) цинковая пыль - пыль, получаемая конденсацией паров цинка и состоящая из сферических частиц меньшего размера, чем частицы цинковых порошков. Не менее 80 мас.% частиц цинковой пыли проходят через сито с ячейками 63 мкм (микрона). Цинковая пыль должна содержать не менее 85 мас.% металлического цинка.

ОБЩИЕ ПОЛОЖЕНИЯ

В данную группу включаются цинк, цинковые сплавы и некоторые изделия из них.

Цинк получают преимущественно из сульфидной руды (цинковая обманка или сфалерит), хотя используются также карбонатная и силикатная руды (смитсонит, гемиморфит и др.) (см. пояснения к товарной позиции 2608).

Во всех случаях руда сначала обогащается, а затем обжигается или кальцинируется для получения оксида цинка (в случае сульфидных и карбонатных руд) или безводного силиката цинка (в случае силикатных руд). Цинк выделяют из этих веществ с помощью термического восстановления или (за исключением силикатных руд) электролизом.

(I) Термическое восстановление осуществляется путем нагрева оксида или силиката цинка в присутствии кокса в закрытой реторте. Температура нагрева обеспечивает испарение цинка, который осаждается в конденсаторах, где большая часть металла

собирается в виде технического цинка. Этот загрязненный цинк может использоваться непосредственно для гальванизации или может быть очищен различными методами.

Некоторое количество загрязненного цинка может также осаждаться в удлинениях реторты в виде очень мелкого порошка, известного как цинковая пыль или голубой порошок.

Современная модификация процесса основана на непрерывном восстановлении оксида цинка и осаждении цинка в вертикальных ретортах. Такой процесс дает очень чистый металл, пригодный для получения сплавов для литья под давлением.

(II) Электролиз. Оксид цинка растворяется в разбавленной серной кислоте. Полученный раствор сульфата цинка тщательно очищается для удаления кадмия, железа, меди и др. и затем подвергается электролизу для получения особо чистого цинка.

Цинк получают также переплавом цинковых отходов и лома.

Цинк представляет собой голубовато-белый металл, который при соответствующей температуре можно прокатывать, волочить, штамповать, экструдировать и т.д., а также легко отливать. Он обладает хорошей коррозионной стойкостью при атмосферных воздействиях и поэтому используется в строительстве (например, для кровли) и для создания защитных покрытий на других металлах, особенно на черных металлах (например, с помощью горячего оцинкования, электроосаждения, диффузионного цинкования, окраски или распыления).

Цинк используется также для получения сплавов; многие из них (например, латунь) содержат другие металлы в преобладающем количестве, однако ниже приводятся основные цинковые сплавы, которые в соответствии с примечанием 5 к разделу XV рассматриваются в данной группе:

(1) Сплавы цинк-алюминий обычно с добавками меди или магния, используемые для литья под давлением, в особенности для частей автомобилей (корпус карбюратора, решетка радиатора, приборная доска и др.), для частей велосипедов (педали, корпус динамо и др.), для радиодеталей, деталей холодильников и др. Сплавы этих же металлов используются для получения листов, более прочных, чем из обычного цинка, прессового инструмента и в качестве анодов для катодной защиты (расходуемые аноды), используемые для защиты трубопроводов, конденсаторов, холодильников и т.п. от коррозии.

(2) Сплавы цинк-медь (сплавы для пуговиц) для литья, штамповки и др. См. примечания к субпозициям 1 (а) и 1 (б), касающиеся различий между цинком и цинковыми сплавами.

Данная группа включает:

(А) Технический и необработанный цинк, отходы и лом (товарные позиции 7901 и 7902).

(Б) Цинковую пыль, порошки и чешуйки (товарная позиция 7903).

(В) Изделия, изготавливаемые преимущественно прокаткой, волочением или экструзией необработанного цинка, включаемого в товарную позицию 7901 (товарные позиции 7904 и 7905).

(Г) Трубы, трубки и фитинги и изделия, включаемые в остаточную товарную позицию 7907, в которую включаются все прочие изделия из цинка, кроме изделий, описанных в примечании 1 к разделу XV или включенных в группу 82 или 83 или более конкретно поименованных в другом месте Номенклатуры.

Изделия из цинка могут подвергаться различным видам обработки для улучшения свойств или внешнего вида металла и др. Эти виды обработки обычно являются такими же, которые описаны в конце общих положений к группе 72, и не влияют на классификацию изделий.

Классификация композиционных изделий представлена в общих положениях к разделу XV.

7901 Цинк необработанный:

- цинк нелегированный:

7901 11 -- содержащий 99,99 мас.% или более цинка

7901 12 -- содержащий менее 99,99 мас.% цинка

7901 20 - сплавы цинковые

В данную товарную позицию включается необработанный цинк различной степени чистоты: от технического (см. общие положения, данные выше) до очищенного цинка в блоках, плитах, слитках, биллетах, слябах или в других аналогичных формах или в виде окатышей. Продукты, рассматриваемые в данной товарной позиции, обычно предназначаются для использования при цинковании (путем погружения в горячий расплав или посредством электролитического осаждения), для получения сплавов, для прокатки, волочения или экструзии или для разливки в фасонные изделия.

В данную товарную позицию не включаются цинковая пыль, порошки и чешуйки (товарная позиция 7903).

7902 Отходы и лом цинковые

Положения пояснений к товарной позиции 7204, касающиеся отходов и лома, применимы, *mutatis mutandis*, к данной товарной позиции.

В данную товарную позицию не включаются:

(а) шлак, зола и отходы от производства цинка, от процессов цинкования и др. (например, шламы, осаждаемые при электрогальванизации, и металлические остатки из ванны с расплавом) (товарная позиция 2620);

(б) слитки и аналогичные необработанные формы, полученные переплавкой цинковых отходов и лома (товарная позиция 7901).

7903 Пыль, порошки и чешуйки цинковые:

7903 10 - пыль цинковая

7903 90 - прочие

В данную товарную позицию включаются:

(1) Цинковая пыль, определенная согласно примечанию к субпозиции 1 (в) данной группы, получается путем конденсации паров цинка, возникающих либо непосредственно в процессе восстановления цинковой руды, либо за счет возгонки цинка из различных материалов. Эти продукты не следует путать с колошниковой пылью, имеющей различные названия, например, "цинковая колошниковая пыль", "колошниковая пыль оксида цинка" или "цинковая пыль камер пылеулавливания", которая рассматривается в товарной позиции 2620.

(2) Цинковые порошки, определенные в примечании 8 (б) к разделу XV, и цинковые чешуйки. Положения пояснений к товарной позиции 7406 применимы, *mutatis mutandis*, к данной товарной позиции.

Цинковая пыль, порошки и чешуйки используются в основном для покрытия других металлов путем диффузионного насыщения (диффузионное цинкование стали), в производстве красок, как реактивы химического восстановления и др.

В данную товарную позицию также не включаются:

(а) цинковая пыль, порошки и чешуйки, приготовленные как красители, краски или аналогичные изделия (например, используемые в сочетании с прочими красящими веществами или поставляемые в виде суспензий, дисперсий или паст со связующими веществами или растворителями (группа 32);

(б) цинковые окатыши (товарная позиция 7901).

7904 Прутки, профили и проволока цинковые

Эти продукты, определенные в примечаниях 1 (а), 1 (б) и 1 (в) к данной группе, соответствуют аналогичным продуктам из меди. Положения пояснений к товарным позициям 7407 и 7408 применимы, *mutatis mutandis*, к данной товарной позиции.

Прутки и профили из цинка часто используются для изготовления заводских строительных изделий (товарная позиция 7907). Наиболее распространенной областью применения цинковой проволоки является использование ее как источника цинка для распыления металла с помощью кислород-ацетиленового пистолета.

В данную товарную позицию также включаются прутки для пайки или сварки из сплавов на основе цинка (обычно получаемые экструзией) независимо от того, разрезаны они по длине или не разрезаны, при условии, что они не покрыты флюсом. Прутки с покрытием в данную товарную позицию не входят (товарная позиция 8311).

В данную товарную позицию также не включаются литые прутки, предназначенные, например, для прокатки или волочения, или дальнейшего литья при получении фасонных изделий (товарная позиция 7901).

7905 Плиты, листы, полосы или ленты и фольга цинковые

В данную товарную позицию включаются плиты, листы, полосы или ленты и фольга, определения которым даны в примечании 1 (г) к данной группе; эти изделия

соответствуют медным изделиям, описанным в пояснениях к товарным позициям 7409 и 7410.

Цинковые плиты и листы используются для производства кровельной черепицы, корпусов батарей сухих элементов, для фотогравировки, литографских или других печатных пластин и т.д.

В данную товарную позицию не включаются:

(а) просечно-вытяжной лист (товарная позиция 7907);

(б) готовые печатные пластины и т.д. товарной позиции 8442.

[7906] 7907 Прочие изделия из цинка

В данную товарную позицию включаются все изделия из цинка, кроме изделий, входящих в предыдущие товарные позиции данной группы, или изделий, указанных в примечании 1 к разделу XV, или изделий, поименованных или включаемых в группу 82 или 83, или более конкретно описанных где-либо еще в Номенклатуре.

В данную товарную позицию включаются, *inter alia*:

(1) Резервуары, цистерны, барабаны и аналогичные емкости, не соединенные с механическим или термическим оборудованием.

(2) Трубчатые контейнеры для упаковки фармацевтических товаров и др.

(3) Ткани, решетки и сетка из цинковой проволоки и просечно-вытяжной лист.

(4) Цинковые гвозди, кнопки, гайки, болты, винты и другие изделия типов, описанных в пояснениях к товарным позициям 7317 и 7318.

(5) Бытовые или санитарно-технические изделия, такие, например, как ведра, бадьи, раковины, ванны, бассейны, лейки, душевые устройства, стиральные доски и кувшины. (Многие из указанных изделий чаще всего делают из черных металлов с гальваническим покрытием, и тогда они не включаются в данную товарную позицию - товарные позиции 7323 и 7324.)

(6) Цинковые "этикетки" (на деревьях, растениях и др.) без букв, цифр или изображений или несущие только частные случайные сведения, присущие основной информации, которая будет сообщена позднее. "Этикетки", несущие основную информацию, включаются в товарную позицию 8310.

(7) Пластины трафаретов.

(8) Крепежные подвески черепицы и другие разнообразные цинковые изделия, соответствующие товарам из черных металлов, перечисленным в пояснениях к товарным позициям 7325 и 7326.

(9) Аноды для гальваностегии (см. пункт (А) пояснений к товарной позиции 7508).

(10) Аноды для катодной защиты (расходуемые аноды), используемые для защиты трубопроводов, танкеров и др. от коррозии.

(11) Водоотводы, крепеж кровли, рамы верхнего света, дождеприемники, рамы окон или дверей, балюстрады, ограды, каркасы теплиц и другие строительные элементы

заводского изготовления, соответствующие изделиям из черных металлов, указанным в пояснениях к товарной позиции 7308.

(12) Трубы и трубки, определенные в примечании 1 (д) к данной группе, и фитинги для труб или трубок (например, муфты, колена, фланцы), из цинка (кроме полых профилей (товарная позиция 7904), фитингов с вентилями, кранами, клапанами и т.д. (товарная позиция 8481) и труб и трубок, изготовленных в виде специфических идентифицируемых изделий, таких как части машин (раздел XVI)). Эти изделия соответствуют товарам из черных металлов, перечисленным в пояснениях к товарным позициям 7304 - 7307.

Группа 80

Олово и изделия из него

Примечание:

1. Употребляемые в данной группе термины означают:

(а) прутки - катаные, прессованные, тянутые или кованые изделия, не свернутые в бухты и имеющие постоянное по всей длине сплошное поперечное сечение в форме кругов, овалов, прямоугольников (включая квадраты), равнобедренных треугольников или правильных выпуклых многоугольников (включая "сплюснутые круги" и "видоизмененные прямоугольники", две противоположные стороны которых представляют собой выпуклые дуги, а две другие стороны - прямолинейные, равные по длине и параллельные). Изделия с прямоугольным (включая квадратное), треугольным или многоугольным поперечным сечением могут иметь углы, скругленные по всей длине изделия. Толщина таких изделий, имеющих прямоугольное (включая "видоизмененное прямоугольное") поперечное сечение, превышает 0,1 их ширины. Данный термин также относится к литым или спеченным изделиям тех же форм и размеров, подвергнутым обработке после изготовления (кроме просто обрезки кромок или удаления окалины), при условии, что они при этом не приобрели отличительных признаков, характерных для изделий других товарных позиций.

(б) профили - катаные, прессованные, тянутые, кованые или формованные изделия, свернутые или не свернутые в бухты и имеющие постоянное по всей длине поперечное сечение и не соответствующие определениям прутков, проволоки, плит, листов, полос или лент, фольги, труб или трубок. Данный термин также относится к литым или спеченным изделиям тех же форм, подвергнутым обработке после изготовления (кроме просто обрезки кромок или удаления окалины), при условии, что они при этом не приобрели отличительных признаков, характерных для изделий других товарных позиций.

(в) проволока - катаные, прессованные или тянутые изделия в бухтах и имеющие постоянное по всей длине сплошное поперечное сечение в форме кругов, овалов,

прямоугольников (включая квадраты), равносторонних треугольников или правильных выпуклых многоугольников (включая "сплюснутые круги" и "видоизмененные прямоугольники", две противоположные стороны которых представляют собой выпуклые дуги, а две другие стороны - прямолинейные, равные по длине и параллельные). Изделия с прямоугольным (включая квадратное), треугольным или многоугольным поперечным сечением могут иметь углы, скругленные по всей длине изделия. Толщина таких изделий, имеющих прямоугольное (включая "видоизмененное прямоугольное") поперечное сечение, превышает 0,1 их ширины.

(г) плиты, листы, полосы или ленты и фольга - плоские изделия (кроме необработанных изделий товарной позиции 8001), свернутые или не свернутые в рулоны и имеющие сплошное прямоугольное (кроме квадратного) поперечное сечение, со скругленными или нескругленными углами (включая "видоизмененные прямоугольники", две противоположные стороны которых представляют собой выпуклые дуги, а две другие стороны - прямолинейные, равные по длине и параллельные), с постоянной толщиной, имеющие:

- прямоугольную (включая квадратную) форму с толщиной, не превышающей 0,1 ширины;

- форму, отличную от прямоугольной или квадратной, любого размера, но при условии, что они при этом не приобрели отличительных признаков, характерных для изделий других товарных позиций.

(д) трубы и трубки - полые изделия, свернутые или не свернутые в бухты и имеющие постоянное поперечное сечение только с одной замкнутой полостью по всей длине изделия в форме кругов, овалов, прямоугольников (включая квадраты), равносторонних треугольников или правильных выпуклых многоугольников и имеющие постоянную толщину стенки. Изделия с поперечным сечением в форме прямоугольника (включая квадраты), равностороннего треугольника или правильного выпуклого многоугольника, со скругленными углами по всей длине также должны быть отнесены к трубам и трубкам при условии, что их внутренние и внешние поперечные сечения концентричны и имеют ту же форму и ориентацию. Трубы и трубки, имеющие вышеуказанные поперечные сечения, могут быть полированы, иметь покрытие, изогнуты, снабжены резьбой, просверлены, сужены, расширены, сведены на конус или иметь на концах фланцы, манжеты или кольца.

Примечание к субпозициям:

1. Употребляемые в данной группе термины означают:

(а) олово нелегированное - металл, содержащий не менее 99 мас.% олова, при условии, что содержание по массе висмута или меди не превышает пределов, указанных в следующей таблице:

Другие элементы

Элемент	Предельное содержание, мас.%

Bi	висмут	0,1
Cu	медь	0,4

(б) оловянные сплавы - металлические сплавы, в которых содержание по массе олова превышает содержание по массе каждого другого элемента, при условии, что:

(i) общее содержание других элементов составляет более 1 мас.%; или

(ii) содержание по массе висмута или меди равно или превышает предельное содержание по массе, указанное в таблице.

ОБЩИЕ ПОЛОЖЕНИЯ

В данную группу включаются олово, его сплавы и некоторые изделия из них.

В промышленных масштабах олово извлекается из оксидных руд, главным минералом которых является касситерит (или оловянный камень). Эти руды рассматриваются в товарной позиции 2609; они могут залегать в виде жил или россыпей.

Основные этапы извлечения олова следующие:

(I) Обогащение руды мокрым способом или дроблением и флотацией.

(II) Обработка оксида олова прокаливанием, магнитной сепарацией или кислотами или другими растворителями для удаления примесей, таких как сера, мышьяк, медь, свинец, железо и вольфрам.

(III) Восстановление очищенного оксида коксом для получения чернового олова.

(IV) Очистка чернового олова с помощью различных процессов, позволяющих получить металл высокой чистоты.

Олово также регенерируется из отходов белой жести путем хлорирования или электролитической обработки, или переплавкой отходов и лома олова. Эти процессы регенерации также дают возможность получить олово высокой чистоты.

Чистое олово представляет собой серебристо-белый и очень блестящий металл. Он не отличается высокой пластичностью, но поддается деформированию в холодном состоянии, легко плавится и очень мягок (хотя тверже, чем свинец). Оно легко подвергается литью, ковке, прокатке или экструзии.

Олово очень устойчиво к атмосферной коррозии, но поддается действию концентрированных кислот.

Олово главным образом используется для лужения других недорогих металлов, особенно черных металлов (например, при изготовлении белой жести, особенно для консервной промышленности), и для создания сплавов (бронзы и т.д.). В чистом виде или в сплавах оно используется для производства аппаратуры, труб и трубопроводов для пищевой промышленности; перегонных кубов; рефрижераторов; промышленных

резервуаров, баков и т.д.; при пайке в виде стержней, проволоки и т.д.; в декоративных изделиях и столовых приборах (например, в виде сплава олова со свинцом); в игрушках; органических трубах и т.д. Оно также используется в виде фольги или гибких труб.

Основные сплавы олова, которые могут быть классифицированы в данной группе, в соответствии с примечанием 5 к разделу XV (см. общие положения к данному разделу) включают в себя:

(1) Сплавы олово-свинец, используемые, например, как мягкие припои на основе олова; для изготовления церковной утвари; в производстве игрушек; для некоторых видов расходомеров.

(2) Сплавы олово-сурьма, обычно содержащие медь (например, "британский металл"), используемые для изготовления столовых приборов, подшипников и т.д.

(3) Сплавы олово-свинец-сурьма, иногда содержащие медь (например, антифрикционные сплавы на основе олова), используемые для изготовления литых изделий (особенно подшипников) и для прокладок.

(4) Сплавы олово-кадмий, иногда также содержащие цинк, используемые как антифрикционные металлы.

В данную группу включаются:

(А) Необработанное олово, а также отходы и лом олова (товарные позиции 8001 и 8002).

(Б) Изделия, получаемые в основном прокаткой или экструзией необработанного олова товарной позиции 8001 (товарные позиции 8003 и 8007); оловянные порошки и чешуйки (товарная позиция 8007).

(В) Трубы, трубки и фитинги и изделия, включаемые в остаточную товарную позицию 8007 в которую включаются все прочие изделия из олова, кроме изделий, описанных в примечании 1 к разделу XV или включенных в группу 82 или 83 или более конкретно поименованных в другом месте Номенклатуры.

Продукты и изделия из олова могут подвергаться различным видам обработки для улучшения свойств или внешнего вида металла. Эти виды обработки обычно являются такими же, которые описаны в конце общих положений к группе 72 и не влияют на классификацию изделий.

Классификация композиционных изделий приведена в конце общих положений к разделу XV.

8001 Олово необработанное:

8001 10 - олово нелегированное

8001 20 - сплавы оловянные

В данную товарную позицию включается необработанное олово в блоках, слитках, слябах, чушках, стержнях или аналогичных формах, а также обломки, окатыши и аналогичные продукты из олова. Большинство продуктов, входящих в данную товарную позицию, предназначено для использования при изготовлении белой жести,

для прокатки или экструзии, для получения сплавов или для разливки в фасонные изделия.

В данную товарную позицию не включаются оловянные порошки и чешуйки (товарная позиция 8007).

8002 Отходы и лом оловянные

Положения пояснений к товарной позиции 7204, относящиеся к отходам и лому, применимы, *mutatis mutandis*, к данной товарной позиции.

В данную товарную позицию не включаются:

(а) шлак, зола и отходы от производства олова (товарная позиция 2620);

(б) слитки и аналогичные необработанные формы, полученные переплавкой отходов и лома олова (товарная позиция 8001).

8003 Прутки, профили и проволока оловянные

Эти изделия, определенные в примечаниях 1 (а), 1 (б) и 1 (в) к данной группе, соответствуют аналогичным изделиям из меди. Положения пояснений к товарной позиции 7407 или 7408 применимы, *mutatis mutandis*, к данной товарной позиции.

В данную товарную позицию также входят прутки для припоя (обычно получаемые экструзией), изготовленные на основе олова, независимо от того, разрезаны они по длине или не разрезаны, при условии, что они не покрыты флюсом. Прутки с покрытием не включаются в данную товарную позицию (товарная позиция 8311).

В данную товарную позицию не включаются литые прутки, предназначенные, например, для прокатки или волочения, или дальнейшего литья при получении фасонных изделий (товарная позиция 8001).

[8004]

[8005]

[8005]

8007 Изделия из олова прочие

В данную товарную позицию включаются все изделия из олова, кроме изделий предшествующих товарных позиций данной группы или описанных в примечании 1 к разделу XV, или изделий, поименованных или включенных в группу 82 или 83, или изделий, более конкретно поименованных в другом месте Номенклатуры.

В нее, в частности, включаются:

(1) Цистерны, резервуары, барабаны и другие емкости (не присоединенные к механическому или термическому оборудованию).

(2) Деформируемые тубы для упаковки зубной пасты, красок или других продуктов.

(3) Бытовые предметы и посуда (обычно из сплава олова со свинцом), такие как кувшины, подносы, тарелки, кружки, головки сифонов и крышки пивных кружек.

(4) Расходомеры.

(5) Аноды для гальваностегии (см. пункт (А) пояснений к товарной позиции 7508).

(6) Порошки (см. примечание 8 (б) к разделу XV) и чешуйки оловянные.

(7) Плиты, листы, полосы или ленты оловянные; оловянная фольга (без основы или на основе из бумаги, картона, пластмассы или аналогичных материалов). Данные изделия определены в примечании 1 (г) к данной группе.

(8) Трубы и трубки, определенные в примечании 1 (д) к данной группе, и фитинги для труб или трубок (например, муфты, колена, фланцы), из олова (кроме полых профилей (товарная позиция 8003), фитингов с вентилями, кранами, клапанами и т.д. (товарная позиция 8481) и труб и трубок, изготовленных в виде специфических идентифицируемых изделий, таких как части машин (раздел XVI)). Эти изделия соответствуют товарам из черных металлов, перечисленным в пояснениях к товарным позициям 7304 - 7307.

Группа 81

Прочие недрагоценные металлы; металлокерамика; изделия из них

Примечание к субпозициям:

1. Примечание 1 к группе 74, в котором определяются термины: "прутки", "профили", "проволока", а также "плиты, листы, полосы или ленты и фольга", при внесении соответствующих изменений относится и к данной группе.

ОБЩИЕ ПОЛОЖЕНИЯ

В данную группу включаются лишь следующие недрагоценные металлы, их сплавы и изделия из них, которые нигде более конкретно не рассмотрены в Номенклатуре:

(А) Вольфрам (товарная позиция 8101), молибден (товарная позиция 8102), тантал (товарная позиция 8103), магний (товарная позиция 8104), кобальт, включая кобальтовые штейны и другие промежуточные продукты металлургии кобальта (товарная позиция 8105), висмут (товарная позиция 8106), кадмий (товарная позиция 8107), титан (товарная позиция 8108), цирконий (товарная позиция 8109), сурьма (товарная позиция 8110) и марганец (товарная позиция 8111).

(Б) Бериллий, хром, германий, ванадий, галлий, гафний, индий, ниобий (колумбий), рений и таллий (товарная позиция 8112).

В данную группу включается также металлокерамика (товарная позиция 8113).

Недрагоценные металлы, не включенные в данную группу или в предыдущие группы раздела XV, относятся к группе 28.

Большинство металлов, включаемых в данную группу, применяются в основном в виде сплавов или карбидов, а не в виде чистых металлов. Эти сплавы классифицируются в соответствии с положениями примечания 5 к разделу XV; карбиды металлов в данную группу не включаются.

Классификация композиционных изделий и, в частности, готовых изделий приведена в общих положениях к разделу XV.

В примечании 8 к разделу XV определены термины "отходы и лом" и "порошки".

8101 Вольфрам и изделия из него, включая отходы и лом:

8101 10 - порошки - прочие:

8101 94 -- вольфрам необработанный, включая прутки, изготовленные простым спеканием

8101 96 -- проволока

8101 97 -- отходы и лом

8101 99 -- прочие

Вольфрам получают преимущественно из руд, содержащих минералы вольфрамит (вольфрамат марганца железа) и шеелит (вольфрамат кальция). Руды перерабатываются в оксид, который затем восстанавливают водородом в электрической печи или алюминием или углеродом в высокотемпературном тигле. Полученный таким образом порошкообразный металл прессуется в блоки или прутки, которые спекаются в электрических печах в атмосфере водорода. Плотные спеченные прутки далее подвергаются механической ковке и в заключение их прокатывают или волочат с получением листа, прутков меньшего сечения или проволоки.

Вольфрам представляет собой металл серо-стального цвета с высокими значениями плотности и температуры плавления. Он хрупкий, твердый и обладает высокой коррозионной стойкостью.

Вольфрам используется для изготовления нитей накала в электрических осветительных лампочках и радиолампах; нагревательных элементов электрических печей; анодов для рентгеновских трубок; электрических контактов; немагнитных пружин в электроизмерительной аппаратуре или в часах; визиров в линзах телескопов; он также применяется в качестве электродов для дуговой сварки в водороде и т.п.

Однако наиболее важной областью применения вольфрама (обычно в виде ферровольфрама, см. группу 72) является получение специальных сталей. Он используется также для получения карбида вольфрама.

Основными сплавами вольфрама, которые могут включаться в данную группу в соответствии с примечанием 5 к разделу XV, являются сплавы, полученные путем спекания. Они включают:

(1) Сплавы вольфрам-медь (например, для электрических контактов).

(2) Сплавы вольфрам-никель-медь, используемые при производстве экранов, защищающих от рентгеновского излучения, отдельных частей самолетов и др.

В данной товарной позиции вольфрам рассматривается в следующих формах:

(А) Порошки.

(Б) Необработанный металл, например, в виде блоков, слитков, спеченных брусков и прутков или в виде отходов и лома (для последних см. пояснения к товарной позиции 7204).

(В) Обработанный металл, например, прутки, полученные путем прокатки или волочения; профили, плиты и листы, полосы или ленты или проволока.

(Г) Изделия, не рассматриваемые в примечании 1 к разделу XV или не включенные в группу 82 или 83, или более конкретно не поименованные в другом месте Номенклатуры. Большинство изделий из вольфрама, исключая пружины, фактически включаются в раздел XVI или XVII; например, сложный электрический контакт включается в группу 85, в то время как пластины из вольфрама, используемые для изготовления такого контакта, включаются в данную товарную позицию.

В данную товарную позицию не включается карбид вольфрама, например, используемый в производстве рабочих наконечников и кромок режущих инструментов или штампов. Этот карбид классифицируется следующим образом:

(а) несмешанный порошок в товарной позиции 2849;

(б) готовые, но не спеченные смеси (например, смесь с карбидами молибдена или тантала, с наличием или отсутствием связующих веществ) в товарной позиции 3824;

(в) пластины, бруски, наконечники и аналогичные изделия для инструмента, спеченные, но не установленные, в товарной позиции 8209 (см. соответствующие пояснения).

8102 Молибден и изделия из него, включая отходы и лом:

8102 10 - порошки

- прочие:

8102 94 -- молибден необработанный, включая прутки, изготовленные простым спеканием

8102 95 -- прутки, кроме изготовленных простым спеканием, профили, плиты, листы, полосы или ленты и фольга

8102 96 -- проволока

8102 97 -- отходы и лом

8102 99 -- прочие

Молибден получают в основном из молибденовых руд, содержащих молибденит (сульфид молибдена) и вольфенит (молибдат свинца), которые обогащаются методом флотации, перерабатываются в оксид и затем восстанавливаются до металла.

Металл получают или в компактной форме, пригодной для прокатки, волочения и т.д., или в виде порошка, который может быть спечен подобно вольфраму (см. пояснения к товарной позиции 8101).

Молибден в компактной форме внешне похож на свинец, однако он чрезвычайно твердый и плавится при высокой температуре. Он является ковким и коррозионностойким при обычной температуре.

Молибден используется (либо в виде металла, либо как ферромolibден, группа 72) для производства легированных сталей. В виде металла молибден используется для держателей нитей накаливания в электрических лампах; сеток в электронных лампах;

элементов электрических печей; выпрямителей тока и электрических контактов. Он используется также в стоматологии и как заменитель платины в ювелирном деле, поскольку не тускнеет.

Как правило, применяемые молибденовые сплавы не содержат молибден в преобладающем количестве и поэтому в соответствии с примечанием 5 к разделу XV они не включаются в данную товарную позицию.

Поскольку металлургия молибдена и вольфрама сходна, пояснения к товарной позиции 8101 (касающиеся форм поставки металла и классификации карбида) применимы, *mutatis mutandis*, к данной товарной позиции.

8103 Тантал и изделия из него, включая отходы и лом:

8103 20 - тантал необработанный, включая прутки, изготовленные простым спеканием; порошки

8103 30 - отходы и лом

8103 90 - прочие

Тантал выделяют в основном из руд, содержащих танталит и ниобит (колумбит) (товарная позиция 2615), путем восстановления оксида или путем электролиза расплава фторида калия тантала.

Тантал может быть получен в компактной форме или в виде порошка для спекания, как вольфрам или молибден.

Порошок тантала черного цвета. В других формах он белый, если полирован, и голубовато-стального цвета, если не полирован. В чистом виде он очень ковкий и пластичный.

Необычно стоек к коррозии, включая воздействие большинства кислот.

Тантал используется для получения карбида и (в виде ферротантала, см. группу 72) для производства легированных сталей. Он используется также для производства сеток и анодов для электронных ламп, выпрямителей тока, тиглей, теплообменников и другой химической аппаратуры, в прядильных машинах для экструзии химических волокон, для стоматологических и хирургических инструментов. Кроме того, он используется также для фиксации костей и т.д. в хирургии и в производстве газопоглотителей (для удаления последних следов газа в производстве радиоламп).

Танталовые сплавы, которые могут классифицироваться в данной товарной позиции в соответствии с примечанием 5 к разделу XV, включают сплавы тантал-вольфрам с высоким содержанием тантала, применяемые, например, при производстве электронных ламп.

В данную товарную позицию включается тантал во всех его формах: порошок, блоки, отходы и лом; прутки, проволока, нити; листы, полосы или ленты, фольга; профили; трубы и другие изделия (например, пружины и проволоочная ткань), не поименованные нигде более конкретно.

Классификация карбида тантала аналогична классификации карбида вольфрама (см. пояснения к товарной позиции 8101).

8104 Магний и изделия из него, включая отходы и лом (+):

- магний необработанный:

8104 11 -- содержащий не менее 99,8 мас.% магния

810419 -- прочий

8104 20 - отходы и лом

8104 30 - опилки, стружка и гранулы, отсортированные по размеру; порошки

8104 90 - прочие

Магний выделяют из различного сырья, большая часть которого относится не к группе 26 (руды), а к группе 25 или 31, например, доломит (товарная позиция 2518), магнезит (или джиобертит) (товарная позиция 2519) и карналлит (товарная позиция 3104). Его выделяют также из морской воды или природных рассолов (товарная позиция 2501) и из пород, содержащих хлорид магния.

На первой стадии промышленного производства металла хлорид магния или оксид магния (магнезия) производятся методом, зависящим от используемого источника магния. В дальнейшем выделение магния обычно основывается на одном из двух следующих процессов:

(А) Электролиз расплавленного хлорида магния в смеси с флюсами, такими как хлориды или фториды щелочных металлов. Выделенный магний собирается на поверхности ванны вокруг катода, а хлор - на анодах.

(Б) Термическое восстановление оксида магния углеродом, ферросилицием, карбидом кремния, карбидом кальция, алюминием и т.д. Высокая температура реакции приводит к испарению металла, который после быстрого охлаждения конденсируется в чистом виде.

Металл, полученный методом электролиза, обычно требует дальнейшей очистки. Магний, полученный методом термического восстановления, обычно настолько чистый, что его можно расплавить и отлить в слитки без последующей очистки.

Магний - серебристо-белый металл, похожий на алюминий, но светлее его. Он очень хорошо полируется, однако при выдержке на воздухе полировка исчезает очень быстро из-за образования оксидной пленки, которая предохраняет металл от коррозии. Проволока, полосы или ленты, фольга и порошок из магния активно горят ослепительным светом и с ними следует обращаться с осторожностью. Мелкий порошок магния в присутствии воздуха может взрываться.

Магний нелегированный используется для получения многих химических соединений, как раскислитель и десульфуратор в металлургии (например, в производстве железа, меди, никеля и сплавов на их основе), в пиротехнике и др.

Чистый металл имеет плохие механические свойства, однако с другими элементами он образует прочные сплавы, которые можно прокатывать, ковать, экструдировать, отливать и поэтому он находит широкое применение в производстве легких металлов.

Основные сплавы магния, которые могут классифицироваться в данной группе в соответствии с примечанием 5 к разделу XV (см. общие положения к данному разделу), включают:

(1) Сплавы магний-алюминий или магний-алюминий-цинк, часто содержащие марганец. К их числу относятся сплавы типа "электрон" или "доу", представляющие собой сплавы на основе магния.

(2) Сплавы магний-цирконий, часто содержащие добавки цинка.

(3) Сплавы магний-марганец или магний-церий.

Легкость, прочность и коррозионная стойкость этих сплавов делают их пригодными для использования в авиационной промышленности (например, для корпусов двигателей, колес, карбюраторов, оснований магнето, бензиновых или масляных баков); в автомобильной промышленности; в строительных конструкциях; в производстве частей и принадлежностей машин и оборудования, особенно в текстильных станках (шпиндели, бобины, мотовила и др.), для станочного инструмента, пилющих машинок, швейных машин, цепных пил, газонокосилок, приставных лестниц или погрузочно-разгрузочных механизмов, а также литографских пластин и др.

Классификация продуктов из магния не изменяется в результате их обработки, такой, как описано в общих положениях к группе 72, которая направлена на улучшение свойств, внешнего вида и т.д., металла.

В данную товарную позицию включаются:

(1) Необработанный магний в слитках, брусках с надрезом, слябах, прутках, кубах, заготовках квадратного сечения и аналогичных формах. Эти товары предназначены в основном для прокатки, волочения, экструзии иликовки или для литья с целью получения фасонных изделий.

(2) Магниеые отходы и лом. Пояснения к товарной позиции 7204 применимы, *mutatis mutandis*, к данной товарной позиции.

К данной категории изделий относятся опилки, стружка и гранулы, которые не были рассортированы по размерам. Опилки, стружка и гранулы, которые были рассортированы по размерам, описаны ниже в пункте (3).

(3) Прутки, профили, пластины, листы и полосы или ленты, фольга, проволока, трубы и трубки, полые профили, порошки и чешуйки, опилки, стружка и гранулы определенного размера.

К данной категории изделий относятся следующие коммерческие виды магния:

(а) Изделия (например, обработанные прутки, профили, проволока, пластины, листы, полосы или ленты и фольга), полученные путем прокатки, волочения, экструзии,ковки, штамповки и т.п., изделия, указанные выше в пункте (1); трубы и трубки и

полые профили (см. соответствующие пояснения к товарным позициям, касающимся аналогичных изделий из других недрагоценных металлов).

Эти изделия используются тогда, когда требуется металл, легкий и прочный одновременно (см. выше).

(б) Опилки, стружка и гранулы определенного размера, а также все виды порошков и чешуек.

Эти изделия используются в пиротехнике (салюты, сигналы и др.), в качестве восстановителей в химических или металлургических процессах и др. Опилки, стружку и гранулы специально приготавливают и рассортировывают, чтобы они были пригодны для этих целей.

(4) Прочие изделия.

К данной категории относятся все изделия из магния, не включенные в предыдущие категории товаров, не описанные в примечании 1 к разделу XV, не включенные в группу 82 или 83 или более конкретно не поименованные в другом месте Номенклатуры.

Поскольку магний используется преимущественно в самолето-, машино- и станкостроении (см. выше), большая часть изделий из него классифицируется в каких-либо других товарных позициях (главным образом в разделах XVI и XVII).

Классифицируемые здесь изделия включают:

(а) конструкции и части конструкций;

(б) резервуары, цистерны и аналогичные емкости, не имеющие механического или термического оборудования, а также бочки, барабаны и бидоны;

(в) проволочную ткань;

(г) болты, гайки, винты и т.п.

В данную товарную позицию не включаются шлак, зола и отходы производства магния (товарная позиция 2620).

Пояснение к субпозициям.

Субпозиции 810411 и 810419

В данные субпозиции включаются также слитки и аналогичные необработанные формы, полученные переплавкой алюминиевых отходов и лома.

8105 Штейн кобальтовый и прочие промежуточные продукты металлургии кобальта; кобальт и изделия из него, включая отходы и лом:

8105 20 - штейн кобальтовый и прочие промежуточные продукты металлургии кобальта; кобальт необработанный; порошки

8105 30 - отходы и лом

8105 90 - прочие

Кобальт получают в основном из руд, содержащих гетерогенит (гидратированный оксид кобальта), линнеит (сульфид кобальта и никеля) и шмальтит (арсенид кобальта). При плавлении сульфидных и арсенидных руд получают штейны и другие

промежуточные продукты. После обработки с целью извлечения других металлов получают оксид кобальта, который восстанавливают углеродом, алюминием и т.п. Металл выделяют также электролитическим способом и путем обработки остатков, полученных в результате очистки меди, никеля, серебра и др.

Кобальт - серебристый, коррозионностойкий металл, тверже никеля и обладает наибольшими магнитными свойствами из цветных металлов.

В чистом виде кобальт используется для покрытия других металлов (электролитическим осаждением), в качестве катализатора, как связка в производстве режущего инструмента на основе карбида металла, как компонент кобальт-самариевых магнитов или некоторых легированных сталей и т.п.

Имеется много сплавов кобальта; к тем, которые могут включаться в данную товарную позицию в соответствии с примечанием 5 к разделу XV, относят:

(1) Группу сплавов кобальт-хром-вольфрам ("стеллит") (часто содержащую небольшие количества других элементов). Они часто используются при производстве электронных ламп и их цоколей, инструмента и др., что связано с высоким сопротивлением истиранию и коррозии при высоких температурах.

(2) Сплавы кобальт-железо-хром, например, сорта с низким коэффициентом термического расширения, и группу сплавов, имеющих высокие ферромагнитные свойства.

(3) Сплавы кобальт-хром-молибден, используемые в реактивных двигателях.

В данную товарную позицию включаются кобальтовый штейн, прочие промежуточные продукты металлургии кобальта и кобальт во всех его видах, например, слитках, катодах, гранулах, порошках, отходах и ломе, и изделия из него, в другом месте конкретно не поименованные.

8106 Висмут и изделия из него, включая отходы и лом

Этот металл встречается в самородном состоянии, но главным образом он получается или рафинированием отходов производства свинца, меди и др., или путем извлечения из сульфидных или карбонатных руд (например, бисмутинит и висмутит).

Висмут представляет собой металл белого цвета с красноватым оттенком, хрупкий, труднообрабатываемый и обладающий плохой проводимостью.

Он используется в научно-исследовательских приборах и для приготовления химических соединений в фармацевтических целях.

Он образует легкоплавкие сплавы (некоторые плавятся при температуре ниже 100 °C), следующие из которых могут включаться в данную товарную позицию в соответствии с примечанием 5 к разделу XV:

(1) Сплавы висмут-свинец-олово (иногда с кадмием и др.) (например, сплавы Дерсета, Липовита, Ньютона или Вуда), используемые как припои, сплавы для литья, легкоплавкие элементы для огнетушителей, котлов.

(2) Сплавы висмут-индий-свинец-олово-кадмий, используемые в хирургии.

8107 Кадмий и изделия из него, включая отходы и лом:

8107 20 - кадмий необработанный; порошки

8107 30 - отходы и лом

8107 90 - прочие

Кадмий в основном получают из отходов, образовавшихся при производстве цинка, меди или свинца, обычно путем дистилляции или электролиза.

Внешне кадмий сходен с цинком, но мягче его.

Он широко используется для покрытия других металлов (распылением или электроосаждением), как раскислитель в производстве меди, серебра, никеля и т.д.

Благодаря очень высокому коэффициенту поглощения медленных нейтронов, он используется также для производства стержней мобильного контроля и управления в ядерных реакторах.

Основные сплавы кадмия, которые могут включаться в данную товарную позицию в соответствии с примечанием 5 к разделу XV, - это сплавы кадмий-цинк, используемые для антикоррозионных покрытий, получаемых путем погружения в расплав, в качестве припоев и для пайки тугоплавким припоем.

Однако другие сплавы, содержащие те же самые металлы (например, определенные подшипниковые сплавы), не могут быть включены.

8108 Титан и изделия из него, включая отходы и лом:

8108 20 - титан необработанный; порошки

8108 30 - отходы и лом

8108 90 - прочие

Титан получают восстановлением оксидных руд рутила и брукита и из ильменита (титансодержащей железной руды). В зависимости от используемого процесса металл может быть получен в компактном виде, в виде порошка для спекания (как при получении вольфрама), как ферротитан (группа 72) либо как карбид титана.

В компактном виде титан представляет собой блестящий белый металл, в порошке он темно-серый; обладает коррозионной стойкостью, твердый и хрупкий, если не очень чистый.

Ферротитан и ферросиликотитан (группа 72) используются в производстве стали; металл также легируют алюминием, медью, никелем и др.

Титан в основном используется в авиационной промышленности, в кораблестроении, для производства, например, цистерн, мешалок, теплообменников, насосов и вентилях и в химической промышленности, при опреснении морской воды и в конструкциях атомных электростанций.

В данную товарную позицию включается титан во всех формах: в частности, в виде губки, слитков, порошка, анодов, прутков, листов и плит, отходов и лома, а также

изделий, кроме изделий, поименованных в других группах Номенклатуры (в основном в разделе XVI или XVII), таких как роторы вертолетов, лопадки турбин и двигателей, насосы или вентили.

Классификация карбида титана аналогична классификации карбида вольфрама (см. пояснения к товарной позиции 8101).

8109 Цирконий и изделия из него, включая отходы и лом:

8109 20 - цирконий необработанный; порошки

8109 30 - отходы и лом

8109 90 - прочие

Цирконий получают из силикатной руды, циркона, восстановлением оксида, хлорида и т.д. или электролизом.

Он представляет собой металл серебристо-серого цвета, ковкий и вязкий.

Используется в лампах фотовспышек, для производства газопоглотителей или абсорбентов при изготовлении радиоламп и др. Ферроцирконий (группа 72) применяется при производстве стали; металл также легируют никелем и др.

Цирконий, чистый или легированный оловом ("циркалло"), используется также в производстве оболочек для радиоактивного топлива и для металлоконструкций на атомных станциях. Цирконий-плутониевые сплавы и цирконий-урановые сплавы используются в качестве ядерного топлива. Для ядерных целей цирконий должен быть очищен от следов гафния.

8110 Сурьма и изделия из нее, включая отходы и лом:

8110 10 - сурьма необработанная; порошки

8110 20 - отходы и лом

8110 90 - прочие

Сурьму получают в основном из сульфидной руды, содержащей стибнит:

(1) обогащением и ликвацией для получения так называемой "сырой сурьмы", которая является фактически сырым сульфидом, включаемым в товарную позицию 2617;

(2) плавлением для получения сурьмы с примесями, известной как неочищенная сурьма;

(3) последующим плавлением для получения после очистки металла высокой чистоты, определяемого как рафинированная сурьма.

Сурьма представляет собой глянцевый белый металл с голубым оттенком, хрупкий и легко превращающийся в порошок.

В чистом виде сурьма имеет небольшую область применения. Однако в сплавах, особенно со свинцом и оловом, она придает твердость и используется для получения сплавов для подшипников, сплавов для изготовления типографского шрифта и других

литейных сплавов, сплавов олово-свинец, британского металла (сплава олова, меди, сурьмы, иногда цинка) и др. (см. группы 78 и 80, где эти сплавы обычно рассматриваются в связи с преобладанием в них свинца или олова).

8111 Марганец и изделия из него, включая отходы и лом

Марганец получают путем восстановления оксидов руд, содержащих такие минералы, как пиролюзит, браунит и манганит. Его получают также электролизом.

Это металл серо-розового цвета, твердый и хрупкий, как таковой используется редко.

Однако он входит в состав зеркального чугуна, ферромарганца, силикомарганца, а также некоторых чугунов и легированных сталей; эти продукты обычно включаются в группу 72, но ферромарганец и силикомарганец могут иногда включаться в данную товарную позицию, если содержание железа слишком мало (см. примечание 1 (в) к группе 72). Марганец также легируется медью, никелем, алюминием и др.

8112 Бериллий, хром, германий, ванадий, галлий, гафний, индий, ниобий (колумбий), рений, таллий и изделия из них, включая отходы и лом: - бериллий:

8112 12 -- необработанный; порошки

8112 13 -- отходы и лом

8112 19 -- прочий

- хром:

8112 21 - - необработанный; порошки

8112 22 -- отходы и лом

8112 29 - - прочий

- таллий:

8112 51 -- необработанный; порошки

8112 52 -- отходы и лом

8112 59 - - прочий

- прочие:

8112 92 -- необработанные; отходы и лом; порошки

8112 99 -- прочие

(А) БЕРИЛЛИЙ

Бериллий получают почти исключительно из берилла, представляющего собой двойной силикат бериллия и алюминия, который рассматривается в товарной позиции 2617, за исключением случаев, когда он существует в форме драгоценного камня (например, изумруда) (группа 71).

Основными коммерческими методами выделения металла являются:

(1) Высокотемпературный электролиз смеси оксидфторида бериллия (производится из руды) и фторида бария или других фторидов. Графитовый тигель используется как анод, и металл собирается на железном катоде, охлаждаемом водой.

(2) Восстановление фторида бериллия магнием.

Бериллий представляет собой металл серо-стального цвета, очень легкий и твердый, но чрезвычайно хрупкий. Катать или вытягивать его можно только в специальных условиях.

Чистый бериллий используется в производстве окон в рентгеновских трубках; в качестве компонентов ядерных реакторов; в аэрокосмической индустрии; в военном производстве; в качестве мишени для циклотрона; в качестве электродов неоновых ламп и т.д.; как раскислитель в металлургии.

Его применяют также для получения различных сплавов, например, стали (пружинная сталь и др.); сплава на медной основе (например, сплав, известный как бериллиевая бронза, используемая для производства пружин, деталей часов всех видов, инструмента и др.) и сплавов на основе никеля. Эти сплавы включаются, однако, в группу 72, 74 или 75 соответственно, поскольку содержание в них бериллия очень невелико.

В данную товарную позицию включается бериллий во всех его видах, например, необработанный металл (блоки, гранулы, кубики и др.), продукты (прутки, проволока, листы и др.) и изделия. Однако товары в виде специфических идентифицируемых изделий, таких как части машин, инструмента и др., не включаются в данную товарную позицию (см., в частности, группы 85 и 90).

(Б) ХРОМ

Хром выделяют в основном из хромита (хромистая железная руда), который преобразовывают в сесквиоксид и затем восстанавливают до металлического хрома.

В неполированном виде хром представляет собой металл серо-стального цвета, а в полированном виде он белый и блестящий. Он очень твердый и имеет высокие антикоррозионные свойства, но не очень ковкий и пластичный.

Чистый хром используется как покрытие для различных изделий из других металлов (электролитическое хромирование). Наиболее частое его применение (обычно в виде феррохрома, см. группу 72) - это получение коррозионностойкой стали. Большая часть сплавов металла (например, с никелем или кобальтом), однако, не включается в данную товарную позицию в соответствии с примечанием 5 к разделу XV.

Ряд сплавов на основе хрома используется в производстве реактивных двигателей, в защитных трубках электронагревательных элементов и др.

(В) ГЕРМАНИЙ

Германий выделяют из отходов производства цинка, из руды, содержащей германит (медно-германиевый сульфид), и из пылей газоочистки.

Это серовато-белый металл со специфическими электронно-ионными свойствами, позволяющими использовать германий в производстве электронных элементов (например, диодов, транзисторов, ламп). Его используют также в сплавах олова, алюминия и золота.

(Г) ВАНАДИЙ

Ванадий обычно выделяют из руд, содержащих минералы патронит или карнотит, главным образом путем восстановления оксида или из остатков обогащения железных, радиевых или урановых руд. В качестве чистого металла применение его ограничено. Обычно получают феррованадий (группа 72) или медно-ванадиевые лигатуры (группа 74); они используются для легирования стали, а также сплавов меди, алюминия и др.

(Д) ГАЛЛИЙ

Галлий получают в качестве побочного продукта при выделении алюминия, цинка, меди и германия или из пылей газоочистки.

Это мягкий, серовато-белый металл с температурой плавления около 30 °С и с высокой температурой испарения. Он остается жидкостью в пределах большого диапазона температур и поэтому используется как заменитель ртути в термометрах и в газоразрядных дуговых лампах. Его также используют в качестве сплава в стоматологии и для серебрения специальных зеркал.

(Е) ГАФНИЙ

Гафний выделяют из тех же руд, что и цирконий (циркон и др.). Он имеет свойства, чрезвычайно схожие со свойствами циркония.

В связи с его высоким коэффициентом поглощения медленных нейтронов гафний используется, в частности, для стержней контроля и управления в ядерных реакторах.

(Ж) ИНДИЙ

Индий выделяют из отходов производства цинка.

Это мягкий серебристый металл, обладающий высокими антикоррозионными свойствами.

Поэтому он используется самостоятельно или с цинком и др. для покрытий различных металлов. Он используется также как легирующий элемент в сплавах висмута, свинца или олова (хирургические сплавы), меди или свинца (подшипниковые сплавы) и золота (ювелирное производство, стоматологические сплавы и др.).

(З) НИОБИЙ (КОЛУМБИЙ)

Ниобий получают из руд, содержащих ниобит (колумбит) и танталит, которые подвергают обработке для получения фторида калия ниобия. Далее металл выделяют электролизом или иными методами.

Он серебристо-серый и используется в производстве газопоглотителей (для удаления последних следов газа в производстве радиоламп).

Ниобий и его ферросплав (группа 72) используются также в производстве сталей и других сплавов.

(И) РЕНИЙ

Рений получают как побочный продукт при выделении молибдена, меди и др.

В настоящее время он мало используется, однако можно предполагать его применение в будущем в гальваностегии и в качестве катализатора.

(К) ТАЛЛИЙ

Таллий выделяют из отходов обработки пиритов и других руд. Это мягкий, сероватобелый металл, напоминающий свинец.

Он используется как легирующий элемент в сплавах свинца (для повышения его температуры плавления и увеличения прочности, коррозионной стойкости и др.), а также серебра (для предотвращения потускнения).

8113 Металлокерамика и изделия из нее, включая отходы и лом

Металлокерамика включает две составляющие: керамическую (обладает термостойкостью и высокой температурой плавления) и металлическую. Производственный процесс, используемый для получения этих изделий, а также их физические и химические свойства обусловлены и керамической, и металлической составляющими, поэтому такие материалы называют металлокерамикой.

Керамическая составляющая обычно состоит из оксидов, карбидов, боридов и др.

Металлическая составляющая представляет собой металл, такой как железо, никель, алюминий, хром или кобальт.

Металлокерамику получают путем спекания, диспергирования или другими процессами.

Наиболее важные металлокерамические материалы получают из следующих веществ:

- (1) металла и оксида, например, железо - оксид магния; никель - оксид магния; хром - оксид алюминия; алюминий - оксид алюминия;
- (2) боридов циркония или хрома; эти материалы известны как боролиты;
- (3) карбидов циркония, хрома, вольфрама и др. с кобальтом, никелем или ниобием;
- (4) карбида бора и алюминия: изделия, плакированные алюминием, известны как борная металлокерамика.

В данную товарную позицию включается металлокерамика, необработанная или в виде изделий, не поименованная в другом месте в Номенклатуре.

Металлокерамика используется в авиастроении, ядерной промышленности и в ракетной технике. Она применяется также в печах и в ряде изделий для литья металлов (например, тигли, желоба, трубки), в производстве подшипников, прерывателей и др.

В данную товарную позицию не включаются:

(а) металлокерамика, содержащая делящиеся или радиоактивные вещества (товарная позиция 2844);

(б) пластины, бруски, наконечники и аналогичные изделия для инструментов из металлокерамики, изготовленной на основе карбидов металлов, агломерированных путем спекания (товарная позиция 8209).

Группа 82

Инструменты, приспособления, ножевые изделия, ложки и вилки из недорогих металлов; их части из недорогих металлов

Примечания:

1. Помимо паяльных ламп, переносных горнов, шлифовальных кругов с опорными конструкциями, маникюрных и педикюрных наборов и изделий, включаемых в товарную позицию 8209, в данную группу включаются только изделия с лезвием, режущей кромкой, с рабочей поверхностью или другой рабочей частью из:

(а) недорогих металлов;

(б) карбидов металлов или металлокерамики;

(в) драгоценных или полудрагоценных камней (природных, искусственных или реконструированных), на подложке из недорогого металла, карбида металла или металлокерамики; или

(г) абразивных материалов на подложке из недорогого металла при условии, что изделия имеют режущие зубья, канавки, борозды и аналогичные рабочие части из недорогого металла, которые сохраняют свои свойства и функции после нанесения абразивного материала.

2. Изготовленные из недорогих металлов части изделий данной группы включаются вместе с изделиями, к которым они относятся, за исключением особо поименованных частей, а также приспособлений для крепления рабочих инструментов для ручных инструментов (товарная позиция 8466). Однако части общего назначения, как указано в примечании 2 к разделу XV, в данную группу не включаются.

Головки, лезвия и режущие пластины электробритв и электрических машинок для стрижки волос включаются в товарную позицию 8510.

3. Наборы, состоящие из одного или более ножей, включаемых в товарную позицию 8211, и, по крайней мере, равного числа других изделий товарной позиции 8215, включаются в товарную позицию 8215.

ОБЩИЕ ПОЛОЖЕНИЯ

В данную группу включаются некоторые специальные виды изделий из недорогого металла, например, инструменты, приспособления, ножевые изделия, столовые приборы и т.п., которые не вошли в предыдущие группы раздела XV и не являются оборудованием или приборами раздела XVI (см. ниже), приборами или аппаратурой группы 90, а также изделиями товарной позиции 9603 или 9604.

В данную группу включаются:

(А) Инструменты, которые, за исключением определенных конкретных изделий (например, полотен для механических пил), являются ручными (товарные позиции 8201 - 8205).

(Б) Инструменты, указанные в двух или более товарных позициях 8202 - 8205, представленные в виде наборов для розничной продажи (товарная позиция 8206).

(В) Сменные части для ручных инструментов, станков или для ручных инструментов с механическим приводом (товарная позиция 8207), ножи и режущие лезвия для машин или механических приспособлений (товарная позиция 8208) и пластины, бруски, наконечники и аналогичные изделия для инструментов (товарная позиция 8209).

(Г) Изделия ножевые (независимо от того, предназначены ли они для профессионального, личного или бытового использования), некоторые механические бытовые приспособления, ложки и вилки и аналогичные столовые и кухонные приборы (товарные позиции 8210 - 8215).

В целом в данную группу включаются инструменты, использование которых может осуществляться вручную независимо от того, содержат они или не содержат простые механизмы, такие как зубчатая передача, заводные ручки, плунжеры, червячные механизмы или рычаги. Однако приспособления, если они рассчитаны на крепление к верстаку, стене и т.п. или если вследствие своего веса, размера или усилия, необходимого для их применения, оснащены опорными плитами, стойками, опорными рамами и т.п. для установки их на полу, верстаке и т.п., обычно включаются в группу 84.

Таким образом, ручная дрель, которую рабочий свободно удерживает в руке без опоры, является инструментом, включаемым в товарную позицию 8205 несмотря на то, что она имеет обычный механический привод; однако дрель, предназначенная для крепления к стойке или опорной конструкции, относится к товарной позиции 8459.

Аналогично ножницы-кусачки для резки металла включаются в товарную позицию 8203, в то время как гильотинные ножницы, имеющие стойку или опорную плиту, относятся к товарной позиции 8462, даже если они используются вручную.

Однако это правило имеет исключения как в ту, так и в другую сторону в зависимости от характера устройств. Так, тиски, шлифовальные круги с опорными конструкциями и переносные горны рассматриваются отдельно в товарной позиции 8205. Аналогично некоторые механические устройства (кофемолки, соковыжималки, мясорубки и т.п.) включаются в товарную позицию 8210, составленную по специальным критериям (см. соответствующие пояснения ниже). Однако в группу 84 отдельно включаются некоторые инструменты, использование которых может осуществляться только вручную, такие как устройства для распыления жидкостей или порошков (товарная позиция 8424), пневматические инструменты (товарная позиция 8467), канцелярские машины для скрепления скобами не пистолетного типа (товарная позиция 8472), причем некоторые из последних приспособлений имеют небольшие размеры и едва ли можно сказать, что у них имеется опорная плита или опорная рама.

Инструменты, ножевые изделия и т.п. обычно не включаются в данную группу, если их лезвие, режущая кромка, рабочая поверхность или другая рабочая часть выполнены не из недорогого металла, карбидов металлов (см. пояснения к товарной позиции 2849) или металлокерамики (см. пояснения к товарной позиции 8113); однако при этом условии они остаются включенными в данную группу, даже если они оснащены неметаллическими ручками, корпусами и т.п. такой массы, которая превышает массу металлической рабочей части (например, деревянный рубанок с металлическим ножом).

Однако в данную группу включаются также инструменты, рабочая часть которых изготовлена из природных, искусственных или реконструированных драгоценных или полудрагоценных камней (например, черных алмазов), закрепленных на основе из недорогого металла, карбидов металлов или металлокерамики; более того, в некоторых случаях рабочая часть может быть изготовлена из недорогого металла, соединенного с абразивными материалами или покрытого ими.

Эти общие правила имеют исключения, если речь идет об определенных изделиях, поименованных в товарных позициях (например, переносные горны и шлифовальные круги с опорными конструкциями). Более того, очень немногие абразивные инструменты включаются в данную группу (см. пояснения к товарным позициям 8202 и 8207), поскольку в товарную позицию 6804 включаются шлифовальные круги и аналогичное оборудование (включая шлифовальные, точильные, полировальные, правящие и режущие круги, головки, диски и наконечники) из природных камней, спеченных абразивов или керамики, содержащих или не содержащих сердечники, хвостовики, патроны, оси или аналогичные части, выполненные из других материалов, но без опорных конструкций.

Сменные части из недорогого металла для ручных инструментов, для станков или для ручных инструментов с механическим приводом, не вошедшие в данную группу вследствие того, что не только их рабочая часть изготовлена из материалов, перечисленных в примечании 1, обычно классифицируются в соответствии с материалом, из которого изготовлена рабочая часть, например, из резины (группа 40), кожи (группа 42), меха (группа 43), пробки (группа 45), текстильного материала (группа 59), керамических материалов (товарная позиция 6909). Щетки, используемые в станках, относятся к товарной позиции 9603.

Идентифицируемые части инструментов, ножевых изделий и т.п. из недорогого металла (например, рамные пилы и ножи рубанка) обычно относятся к той же товарной позиции, что и изделия в комплекте. Это правило, однако, не распространяется на части, сведенные в специальную товарную позицию. Цепи, гвозди, болты, гайки, винты, заклепки, пружины (например, для секаторов) и другие части общего назначения, как определено в примечании 2 к разделу XV, не входят в данную группу и включаются в соответствующие товарные позиции (группы 73 - 76 и 78 - 81).

Ножевые и другие изделия, включаемые в товарные позиции 8208 - 8215, могут иметь незначительные украшения из драгоценного металла или металла, плакированного драгоценным металлом (например, в виде монограммы или полосок); но если они имеют другие части (например, ручки или лезвия) из драгоценного металла или металла, плакированного драгоценным металлом, или если они отделаны природным или культивированным жемчугом или драгоценными или полудрагоценными камнями (природными, искусственными или реконструированными) (за исключением тех случаев, когда они являются рабочими частями, как указано выше), такие изделия включаются в группу 71.

В данную группу не включаются:

(а) инструменты, ножницы и прочие ножевые изделия, которые используются в качестве медицинских, стоматологических, хирургических или ветеринарных инструментов или устройств (товарная позиция 9018);

(б) инструменты, которые, без сомнения, относятся к игрушкам (группа 95).

8201 Инструменты ручные: лопаты штыковые и совковые, мотыги, кирки, тяпки, вилы и грабли; топоры, секачи и аналогичные рубящие инструменты; секаторы всех видов; косы, серпы, ножи для измельчения сена, ножницы садовые, клинья для раскалывания древесины и прочие инструменты, используемые в сельском хозяйстве, садоводстве или лесном хозяйстве:

8201 10 – лопаты штыковые и совковые

8201 30 – мотыги, кирки, тяпки и грабли

8201 40 – топоры, секачи и аналогичные рубящие инструменты

8201 50 – секаторы и аналогичные ножницы для работы одной рукой (включая ножницы для разделки птицы)

8201 60 – ножницы для подрезки живой изгороди, секаторы и аналогичные ножницы для работы двумя руками

8201 90 – инструменты ручные прочие, используемые в сельском хозяйстве, садоводстве или лесном хозяйстве

В данную товарную позицию включаются ручные инструменты, используемые в основном в сельском хозяйстве, садоводстве или лесном хозяйстве, хотя некоторые инструменты могут быть также использованы для других целей (например, для дорожных работ, землекопных работ, горных работ, карьерных работ, плотницких работ или в быту).

В данную товарную позицию включаются:

(1) Штыковые и совковые лопаты, включая бытовые совковые лопаты для угля и специальные типы лопат (например, инструмент для окапывания, для туристов, солдат и т.п.).

(2) Вилы.

(3) Мотыги, кирки, тяпки и грабли, включая газонные грабли, комбинированные грабли- культиваторы, грубберы, пропололочные культиваторы и культиваторы.

(4) Топоры, секачи и аналогичный рубящий инструмент, включая топоры для лесоруба, ручные топоры, тесаки, топоры-колуны, тесла, пилы и резак.

(5) Секаторы и аналогичные ножницы для работы одной рукой (включая ножницы для разделки птицы). Эти инструменты обычно состоят из двух ручек, подвижно скрепленных между собой на расстоянии три четверти от их длины. Одна из этих ручек часто имеет на конце вогнутый, а другая - выпуклый режущий край ("клюв попугая"); кроме того, они отличаются от ножниц, включенных в товарную позицию 8213 и тем, что не имеют колец для пальцев.

Эти инструменты почти всегда снабжены пружиной, которая раскрывает ручки после резки, и крючком или другим креплением, которое обеспечивает возможность легко открывать или закрывать их одной рукой. При резке достаточно одной руки, эти инструменты обладают очень мощным действием.

В данную товарную позицию включаются садовые секаторы, ножницы для цветов или фруктов; секаторы для винограда с узкими клиновидными лезвиями и т.п.

В данную товарную позицию, однако, не включаются ножницы секаторного типа, которые имеют секаторные лезвия и кольца для пальцев (см. пояснения к товарной позиции 8213).

(6) Ножницы для подрезки живой изгороди, секаторы и аналогичные ножницы для работы двумя руками, включая газонные ножницы и сучкорезы.

(7) Прочие ручные инструменты, используемые в сельском хозяйстве, садоводстве или лесном хозяйстве. Сюда входят косы, серпы (включая крючья для мешков или снопов), измельчители для сена или соломы всех типов; сажалки, сеялки, лункокопатели, совки и рассадно-посадочные приспособления; плодосъемники; гребни

для коров, гребни для чистки лошадей и скребки для свиней; скребки и ножи для коры; клинья для древесины, оборудование лесоруба для укладки бревен (крючья, захваты, багры для бревен, кантовочные крючья); приспособления для обрезки кромок газона; ножницы для стрижки овец.

Все эти инструменты входят в данную товарную позицию независимо от наличия ручек.

В данную товарную позицию также включаются идентифицируемые части таких инструментов из недорогого металла.

В данную товарную позицию также не включаются:

- (а) клещи для маркировки ушей овец и других животных (товарная позиция 8203);
- (б) колуны для дорог или камня; наковальни для правки клинка косы (товарная позиция 8205);
- (в) ножи для обрезки деревьев (товарная позиция 8211);
- (г) садовые катки, бороны, сено- или травокосилки и аналогичные устройства, включая устройства, которые толкаются или тянутся вручную (группа 84);
- (д) колуны для льда (товарная позиция 9506).

8202 Пилы ручные; полотна для пил всех типов (включая полотна пил для продольной резки, для прорезывания пазов или беззубые):

8202 10 - пилы ручные

8202 20 - полотна для ленточных пил

- полотна для циркулярных пил (включая полотна для пил продольной резки или для прорезывания пазов):

8202 31 -- с рабочей частью из стали

8202 39 -- прочие, включая части

8202 40 - полотна для цепных пил

- полотна для пил прочие:

8202 91 -- прямолинейные полотна для пил по металлу

8202 99 -- прочие

В данную товарную позицию включаются:

(А) Ручные пилы для древесины, металла, камня или других материалов профессионального или бытового назначения.

Сюда относятся лучковые пилы, слесарные ножовки, лобзики и другие пилы с деревянными или металлическими лучками; филенчатые пилки, ножовки с обушком или мелкозубые ножовки с обушком, лобзиковые пилы; поперечные пилы (обычно с ручками на обоих концах); пилы в форме ножа (складные или нескладные), используемые садовниками или шахтерами; специальные пилки для часовщиков и ювелиров; комплекты пил; шарнирные пилы для туристов, военных и т.п.; пилы для шпона; пилы в сборе с усорезом, причем пила является в данном устройстве главной частью.

(Б) Полотна для пил всех типов, для ручных пил и для станков, а также для всех материалов. Сюда входят:

(1) Полотна для ленточных пил или бесконечных ленточных пил (например, для пильных станков для распиловки древесины).

(2) Полотна для циркулярных пил (включая полотна для пил продольной резки или для прорезывания пазов для использования на фрезерных станках). Последние отличаются от фрез отношением толщины к диаметру, которое меньше, чем для фрез, а также зубьями, которые затачиваются только по окружности, как и у обычных циркулярных пил, в то время как у фрез - чаще по всей поверхности, или имеют вогнутые или выпуклые зубья.

(3) Полотна для цепных пил (в виде цепей) для валки леса, распиловки деревьев и т.п. Зубья таких полотен часто сочетают вставки из карбидов металлов или металлокерамики.

(4) Прямолинейные полотна для филичатых пилок, шипорезных пил, слесарных ножевок и т.п., включая полотна для пил, называемых "филигранными пилами" (круглые полотна с насечкой, как у напильника, но используемые для распиловки как полотна лобзика).

(5) Прямолинейные, не имеющие зубьев полотна для камнерезных пил (кованые или обработанные механически таким образом, чтобы быть совершенно плоскими, или рифленые) при условии, что их края имеют отверстия или им придана соответствующая форма для крепления.

(6) Режущие диски без зубьев (абразивные диски) для резки металлов.

В данную товарную позицию также включаются заготовки для изготовления полотен пил. Такими заготовками считаются полосы (независимо от того, нарезаны они по длине или не нарезаны) и диски (с центральным отверстием для установки на приводном валу), если на них имеются зубья. Эти изделия обычно изготавливаются из высокоуглеродистой стали.

Полотна пил могут иметь нарезанные зубья или бывают снабжены приставными зубьями или сегментами (как, например, в некоторых циркулярных пилах). Зубья могут быть изготовлены целиком из недорогого металла или из недорогого металла с покрытием карбидами металлов, алмазами (в частности, черными) или в некоторых случаях абразивными порошками. В некоторых пилах зубья могут быть заменены алмазами или вставками из карбидов металлов, расположенными по окружности диска.

При этом лишённые зубьев диски с абразивными покрытиями по краю (например, для резки мрамора, кварца или стекла) или с рядом вставок по окружности из абразивного материала, однако, не включаются в данную товарную позицию (см. пояснения к товарной позиции 6804).

В данную товарную позицию включаются части ручных пил из недорогого металла, представленные отдельно (например, станки, лучки, ручки и натяжные

устройства) и зубья и сегменты с зубьями из недорогого металла, предназначенные для вставки в полотна пил.

В данную товарную позицию также не включаются:

(а) тросы для резки камня (обычно это трехжильная крученая проволока из специальной стали) (товарная позиция 7312);

(б) прорезные цепные фрезы (товарная позиция 8207);

(в) ручные пилы со встроенным мотором (товарная позиция 8467);

(г) музыкальные пилы (товарная позиция 9208).

8203 Напильники, надфили, рашпили, клещи (включая кусачки), плоскогубцы, пассатижи, пинцеты, щипчики, ножницы для резки металла, устройства трубоотрезные, ножницы болторезные, пробойники и аналогичные ручные инструменты:

8203 10 - напильники, надфили, рашпили и аналогичные инструменты

8203 20 - клещи (включая кусачки), плоскогубцы, пассатижи, пинцеты, щипчики и аналогичные инструменты

8203 30 - ножницы для резки металла и аналогичные инструменты

8203 40 - устройства трубоотрезные, ножницы болторезные, пробойники и аналогичные инструменты

В данную товарную позицию включаются следующие ручные инструменты:

(А) Напильники, рашпили и аналогичные инструменты (включая комбинированные напильники-рашпили) всех форм (плоские, круглые, полукруглые, квадратные, треугольные, овальные и т.п.), всех размеров, для металла, дерева или других материалов.

(Б) Клещи (включая кусачки), плоскогубцы, пассатижи, пинцеты, щипчики и аналогичные инструменты, включая:

(1) Клещи (например, пломбираторы, клещи для маркировки ушей овец и других животных, клещи для газовых труб, клещи для забивания или извлечения шплинтов, клещи для пробивки и заглушки глазков; наборы клещевидных пил).

(2) Клещи (например, ветеринарные и кузнечные клещи).

(3) Пинцеты (например, для часовщиков, цветоводов, филателистов, депиляторов).

(4) Гвоздодеры (челюстного типа, работающие по принципу двойного захвата).

(В) Ножницы для резки металла и аналогичные инструменты, включая ножницы жестянщика и другие ножницы для резки листового металла или проволоки.

(Г) Трубоотрезные устройства, болторезные ножницы, пробойники и аналогичные инструменты, включая:

(1) Трубоотрезные устройства с режущими колесами, болторезные ножницы и кусачки и клещевидные цепные режущие инструменты.

(2) Пробойники, например, дыропробивной инструмент для одежных петель; перфораторы для билетов (кроме штемпелей для датирования или аналогичных отличительных символов на билетах - товарная позиция 9611); дыропробивной

инструмент шорника, дыропробивной инструмент для матрацев и т.п., для перфорирования кожи, войлока или фетра и т.п., в виде щипцов или используемый с применением молотка (но не обычные гвозди или аналогичные пробойники).

В данную товарную позицию не включаются:

(а) пробойники и напильники (включая вращающиеся напильники) для станков (товарная позиция 8207);

(б) пилки для ногтей, ножницы и щипчики для ногтей (товарная позиция 8214);

(в) щипцы для сахара (товарная позиция 8215);

(г) механические ножницы для резки металла (товарная позиция 8462) и конторские перфорационные машины с основаниями для закрепления или установки их на столе и т.п. (товарная позиция 8472);

(д) перфорационные устройства для нанесения дат или любых других характеристик на билетах (товарная позиция 9611).

8204 Ключи гаечные ручные (включая гаечные ключи с торсиометрами, но исключая воротки); сменные головки для гаечных ключей, с ручками или без них:

- ключи гаечные ручные:

8204 11 -- неразводные

8204 12 - - разводные

8204 20 - головки для гаечных ключей сменные, с ручками или без них

В данную товарную позицию включаются следующие ручные инструменты:

(1) Ручные гаечные ключи (например, с фиксированными или регулируемыми губками; торцевые гаечные ключи или гаечные ключи с храповиком; гаечные ключи с коленчатой рукояткой); гаечные ключи для велосипедов или автомобилей, для глухарей, гидрантов или труб (включая цепные гаечные ключи для труб); гаечные ключи с торсиометрами. В данную товарную позицию, однако, не включаются воротки (товарная позиция 8205).

(2) Сменные головки для гаечных ключей, с ручками или без них, включая приводы и удлинители.

8205 Инструменты ручные (включая алмазные стеклорезы), в другом месте не поименованные или не включенные; лампы паяльные; тиски, зажимы и аналогичные изделия, кроме принадлежностей и частей станков или водоструйных резательных машин; наковальни; горны переносные; шлифовальные круги с опорными конструкциями, с ручным или ножным приводом:

8205 10 - инструменты для сверления, нарезания наружной или внутренней резьбы

8205 20 - молотки и кувалды

8205 30 - рубанки, долота, стамески и аналогичные режущие инструменты для обработки древесины

8205 40 - отвертки

- инструменты ручные прочие (включая алмазные стеклорезы):

8205 51 - - инструменты бытовые

8205 59 -- прочие

8205 60 - лампы паяльные

8205 70 - тиски, зажимы и аналогичные изделия

8205 90 - прочие, включая наборы изделий из двух или более субпозиций данной товарной позиции

В данную товарную позицию включаются все ручные инструменты, не включенные в другие товарные позиции данной группы или не поименованные в другом месте Номенклатуры (см. общие положения к данной группе), а также некоторые другие инструменты или устройства, перечисленные в заглавии.

В нее входит большое количество ручных инструментов (включая те из них, которые имеют простые ручные механизмы, такие как заводные ручки, храповики или зубчатые передачи). К данной категории инструментов относятся:

(А) Инструмент для сверления, нарезания наружной или внутренней резьбы, такой как коловороты (включая коловороты с храповиком), дрели и ручные дрели; клуппы, воротки и винтовальные доски. Сменные инструменты, такие как сверла, режущие пластины, метчики и винторезные головки для вышеуказанных ручных инструментов сюда не входят - см. товарную позицию 8207.

(Б) Молотки и кувалды, такие как молотки для кузнецов, котельщиков, плотников, рабочих каменоломен, каменотесов, стекольщиков и каменщиков, молотки для дробления камня, тяжелые молоты, молотки для обтесывания камня и кирпича и молотки с дополнительными приспособлениями, такими как кирки и гвоздодеры.

(В) Рубанки, долота, стамески и аналогичный режущий инструмент для обработки дерева, такой как рубанки и фрезы всех типов для обработки фасонных поверхностей (фуганки, шпунтубели, зензубели, шерхебели и т.п.), скобели и цикли, гравировальные резцы и струги, которыми обычно пользуются плотники, столяры, столяры-краснодеревщики, бондари, резчики по дереву и т.п.

(Г) Отвертки (включая отвертки с храповиком).

(Д) Ручные инструменты прочие (включая алмазные стеклорезы).

К данной категории инструментов относятся:

(1) Некоторые изделия домашнего обихода, включая инструменты с режущими лезвиями, за исключением механических инструментов (см. пояснения к товарной позиции 8210), которые имеют свойство инструментов и, соответственно, не входят в товарную позицию 7323, такие как:

Плоские гладильные утюги (газовые, парафиновые (керосиновые), древесноугольные и т.п., но не электрические, которые относятся к товарной позиции 8516), щипцы для завивки волос; ключи для открывания бутылок, штопоры, простые консервные ножи (включая ключи для открывания консервных банок); щипцы для орехов; косточко-выталкиватели для вишен (с пружиной); одежные крючки; рожки для

обуви; стальные и другие металлические ножечки; ножи и зубчатые ножи для кондитерских изделий; терки для сыра и т.п.; мясорубки-"молнии" (с режущими дисками); ломтерезки для сыра, ломтерезки для овощей; вафельницы; взбивалки для сливок или яиц, ломтерезки для яиц; фигурные ножи для масла; нож для колки льда; толкушки для овощей; шпиговальные иглы; кочерги, щипцы, скребки и подъемные устройства для крышек печей или каминов.

(2) Инструменты часовщика, такие как инструменты для прессовки камней, противовесы, клепальные шпильки, заводные головки, устройства для полировки осей шарниров, инструменты для установки пробок на резьбе баланса и регулировочные инструменты.

(3) Алмазы для резки стекла, включая циркульные алмазы, установленные на градуированной шкале (для вырезки кругов), и алмазные скрайберы для разметки на стекле. Сюда не входят алмазы, поставляемые отдельно (товарная позиция 7102).

(4) Кузнечные инструменты, такие как брусчатки, ковочные штампы, круглые раскатки, кузнечные зубила и пробойники.

(5) Инструменты для горных работ, дорожно-строительных работ и т.п., такие как лапчатые ломы, рычаги, каменотесные долота, пробойники и клинья.

(6) Инструменты для каменщиков, литейщиков, штукатуров, маляров и т.п., такие как кельмы, гладилки, лопатки, скребки и ножи, сглаживающие иглы и скребки, зубчатые ролики, стеклорезы с режущими колесиками, шпатели.

(7) Различные ручные инструменты, такие как ветеринарные кривые ножи, копытные ножи, тычки и ковальные клещи, резцы и долота, пробойники; обжимки, пробойники и штемпели клепальщика; неклещевидные гвоздодеры, бородки и инструменты для открывания ящичков; монтировки для покрышек; сапожные шила (без ушка); бородки обойщика или переплетчика; паяльники и маркировочный инструмент; скребки по металлу; наборы пил неклещевидного типа; усорезы; пробоотборники для сыра и аналогичные инструменты; трамбовки для уплотнения грунта; устройства для правки шлифовальных кругов; приспособления для обшивки тары и т.п., кроме указанных в товарной позиции 8422 (см. соответствующее пояснение); пружинные "пистолеты" для сшивания пакетов, картона и т.п.; патронные инструменты для клепки, заглушки отверстий в стенах и т.п.; трубки для стеклодувов; трубки для выдувания; банки для масла и масленки (включая масленки с насосом или с червячным механизмом), масленки для оружейной смазки.

(E) Паяльные лампы (например, для низкотемпературной или высокотемпературной пайки; для снятия краски; для пуска полудизельных двигателей). Эти лампы представлены двумя типами, оба они автономны и различаются по виду используемого топлива; эти лампы оснащены либо резервуаром для нефти или другого жидкого топлива (часто с небольшим насосом), либо сменным патроном, заполненным газом. В некоторых случаях на наконечник лампы устанавливается паяльник для

низкотемпературной пайки или клеймения или прочие приспособления. В данную товарную позицию не включаются газовые сварочные аппараты (товарная позиция 8468).

(Ж) Тиски, зажимы и аналогичные изделия, включая ручные тиски, прутковые, верстачные или настольные тиски для столяров или плотников, слесарей, оружейных мастеров, часовщиков и т.п., но не включая тиски, являющиеся принадлежностями или частью станков или водоструйных резательных машин. Эта группа изделий также включает зажимы и верстачные фиксаторы, которые, подобно тискам, служат в качестве зажимных приспособлений (например, столярные зажимы, настольные зажимы и зажимы, используемые при изготовлении инструментов).

К данной категории изделий относятся металлические тиски с губками, покрытыми неметаллическим материалом (дерево, волокно и т.п.), которые предохраняют изделие от повреждений.

В данную товарную позицию, однако, не включаются вакуумные присоски (зажимы всасывающего типа), состоящие из основания, ручки и вакуумного рычага из недорогого металла, и резиновых дисков, которые предназначены для временного крепления к предмету так, чтобы этот предмет можно было передвигать (например, товарная позиция 7325, 7326 или 7616).

(З) Наковальни; переносные горны; шлифовальные круги с опорными конструкциями, с ручным или ножным приводом.

К данной категории относятся:

(1) Наковальни (включая двурогие) всех размеров и назначений, например, кузнечные наковальни; наковальни для часовщиков или ювелиров; сапожные колодки; ручные наковальни для правки лезвия косы.

(2) Переносные горны, обычно оснащенные воздуходувками и иногда наковальнями; они, в основном, используются в небольших мастерских, на малых верфях и т.п.

(3) Шлифовальные круги (с ручным или ножным приводом) с деревянными или иными опорными конструкциями. Шлифовальные круги с механическим приводом включаются в группу 84 или 85. Точильные камни и аналогичные изделия, представленные отдельно, включаются в товарную позицию 6804.

Инструменты, содержащие металл, но имеющие рабочие части из резины, кожи, фетра или войлока и т.п., классифицируются в соответствии с материалами, из которых они изготовлены (группы 40, 42, 59 и т.п.).

Помимо перечисленных выше исключений, в данную товарную позицию также не включаются следующие:

(а) швейные иглы для ручной работы и другие изделия товарной позиции 7319;

(б) сменный инструмент, предназначенный для использования в ручных инструментах, механических или немеханических, в станках или в ручных

инструментах с механическим приводом (например, наконечники для отверток и инструмента для бурения скальных пород) (товарная позиция 8207);

(в) устройства для метания, разбрызгивания или распыления жидкостей или порошков (даже если они с ручным управлением) (товарная позиция 8424);

(г) приспособления для крепления инструментов для ручных инструментов (товарная позиция 8466);

(д) инструменты ручные с пневматическим, гидравлическим или со встроенным электрическим или неэлектрическим двигателем (товарная позиция 8467);

(е) маркировочные, измерительные, контрольные или калибровочные инструменты (например, маркировочные шаблоны и пробойники, кернеры и скрайберы, кронциркули и калибры) группы 90.

8206 Инструменты из двух или более товарных позиций 8202 - 8205, в наборах, предназначенных для розничной продажи

В данную товарную позицию включаются наборы инструментов, попадающих, по крайней мере, в две или более товарные позиции 8202 - 8205, при условии, что они представлены в виде наборов для розничной продажи (например, в пластмассовой коробке или в металлическом инструментальном ящике).

В данную товарную позицию включаются, *inter alia*:

(1) Наборы инструментов для ремонта автомобилей, включающие, например, наборы муфт, гаечные ключи, гаечные ключи с храповиками, отвертки, плоскогубцы.

(2) Простые комбинации, такие как наборы гаечных ключей и отверток.

Наборы, в которые входят второстепенные по значимости инструменты из других товарных позиций или групп Номенклатуры, рассматриваются в данной товарной позиции при условии, что такие второстепенные изделия не изменяют основного свойства наборов инструментов из двух или более товарных позиций 8202 - 8205.

8207 Сменные рабочие инструменты для ручных инструментов, с механическим приводом или без него или для станков (например, для прессования, штамповки, вырубки, нарезания резьбы, сверления, растачивания, протягивания, фрезерования, токарной обработки или завинчивания), включая фильеры для волочения или экструдирования металла, инструменты для бурения скальных пород или грунтов:

- инструменты для бурения скальных пород или грунтов:

8207 13 -- с рабочей частью из металлокерамики

8207 19 -- прочие, включая части

8207 20 - фильеры для волочения или экструдирования металла

8207 30 - инструменты для прессования, штамповки или вырубки

8207 40 - инструменты для нарезания внутренней или наружной резьбы

8207 50 - инструменты для сверления, кроме инструментов для бурения скальных пород

8207 60 - инструменты для растачивания или протягивания

8207 70 - инструменты для фрезерования

8207 80 - инструменты для токарной обработки

8207 90 - инструменты сменные прочие

В то время как (помимо нескольких исключений, таких как полотна для механических пил) в предыдущих товарных позициях данной группы рассматриваются в основном ручные инструменты, готовые к применению сразу же или после установки их на держатели, в данную товарную позицию включается важная категория инструментов, которые нельзя использовать отдельно и которые сконструированы для установки в зависимости от конкретного применения на:

(А) ручных инструментах с механическим приводом или без него (например, ручные дрели, коловороты и клуппы);

(Б) станках, указанных в товарных позициях 8457 - 8465 или в товарной позиции 8479, согласно примечанию 7 к группе 84;

(В) инструментах товарной позиции 8467

для прессования, штамповки, вырубки, нарезания внутренней или наружной резьбы, сверления, растачивания, зенкования, прошивки, фрезерования, зубонарезания, токарной обработки, отрезки, долбления или волочения и т.п. металлов, карбидов металлов, дерева, камня, эбонита, некоторых пластмасс или других твердых материалов или для завинчивания.

В данную товарную позицию также включаются инструменты, предназначенные для использования с машинами для бурения скальных пород или грунтов, указанными в товарной позиции 8430.

Пресс-формы, штампы, сверла и другие сменные инструменты для машин или оборудования, кроме упомянутых выше, классифицируются как части машин или оборудования, для которых они предназначены.

Инструменты данной товарной позиции могут быть цельными или составными изделиями.

Цельные инструменты, полученные целиком из одного вида материала, обычно изготавливаются из легированной стали или высокоуглеродистой стали.

Составные инструменты состоят из одной или более рабочих частей из недорогого металла, карбидов металлов или металлокерамики, алмаза или других драгоценных или полудрагоценных камней, либо постоянно закрепленных на основе из недорогого металла при помощи сварки или механического крепления, либо установленных как съемные части. В последнем случае инструмент содержит корпус из недорогого металла и одну или более рабочих частей (лезвие, пластину, острие), крепящихся к корпусу посредством приспособления, состоящего, например, из зажимной скобы, зажимного винта или шплинта со стружколомной кромкой, если это необходимо.

В данную товарную позицию включаются, кроме того, инструменты с рабочей частью из недорогого металла, снабженной или покрытой абразивными материалами, при условии, что эти инструменты имеют режущие зубья, пазы, канавки и т.п., которые остаются таковыми и сохраняют свои функции даже после нанесения абразива, то есть инструменты, которые готовы к работе и без абразива; однако большинство абразивных инструментов в данную товарную позицию не входят (см. пояснения к товарной позиции 6804).

Инструменты, рассматриваемые в данной товарной позиции, включают:

(1) Инструменты для бурения скальных пород или грунтов, включая инструменты для бурения горных пород и нефтяных скважин или шурфования (например, спиральные буры, головки буров и бурильные молотки).

(2) Фильеры для волочения или экструдирования металла, включая волочильные доски.

(3) Инструменты для прессования, штамповки или вырубки, включая штампы и пресс-формы для холодной штамповки или прессования листового металла; ковочные штампы; перфорационные или вырубные штампы и штампы для станков.

(4) Инструменты для нарезания внутренней или наружной резьбы, такие как метчики и плашки, резьбовые резцы и винторезные головки.

(5) Инструменты для сверления, кроме инструментов для бурения скальных пород, включая сверла (спиральные или винтовые сверла, центровые сверла и т.п.), сверло коловорота и т.п.

(6) Инструменты для растачивания или протягивания, включая зенкование.

(7) Инструменты для фрезерования, например, фрезы (плоские фрезы, фрезы со спиральным зубом, фрезы с шахматным расположением зубьев или угловые фрезы); червячные фрезы и т.п.

(8) Инструменты для токарной обработки.

(9) Прочие сменные инструменты, такие как:

(а) инструменты для заточки, строгания, нарезания канавок, притирки или правки;

(б) инструменты для долбления, фрезерования или соединения на шипах дерева, включая режущие цепи для долбления древесины;

(в) инструменты для смешивания (перемешивания), взбалтывания и т.д. таких материалов, как краска, клей, строительный раствор, мастика, шпатлевка и грунтовка;

(г) наконечники для отверток.

Волоки, токарные инструменты и т.п. включаются в данную товарную позицию даже в том случае, если они радиоактивны.

В данную товарную позицию также не включаются:

(а) полировальные круги и прочие инструменты, рабочие части которых изготовлены из резины, кожи, фетра или войлока и т.п. и которые классифицируются в соответствии с материалами, из которых они изготовлены (группы 40, 42, 59 и т.п.);

- (б) полотна для пил всех типов (товарная позиция 8202);
- (в) резцы рубанков и аналогичные части инструментов (товарная позиция 8205);
- (г) ножи и режущие лезвия для машин или механических приспособлений (товарная позиция 8208);
- (д) пластины, бруски, наконечники и аналогичные изделия для инструментов, не установленные на них, из металлокерамики (товарная позиция 8209);
- (е) фильеры прядильно-формовочных машин для экструзии химических волокон (товарная позиция 8448);
- (ж) приспособления для крепления инструмента и деталей для машин или для ручных инструментов, и самораскрывающиеся резьбонарезные головки (товарная позиция 8466);
- (з) волокна для вытягивания стекловолокна (товарная позиция 8475);
- (и) щетки (металлические или неметаллические), используемые в качестве частей машин (товарная позиция 9603).

8208 Ножи и режущие лезвия для машин или механических приспособлений:

8208 10 - для обработки металла 8208 20 - для обработки древесины

8208 30 - для кухонных приборов или для машин, используемых в пищевой промышленности

8208 40 - для машин, применяемых в сельском хозяйстве, садоводстве или лесном хозяйстве

8208 90 - прочие

В данную товарную позицию входят неустановленные ножи или режущие лезвия, прямоугольной, круглой или иной формы для машин или механических приспособлений. Сюда, однако, не входят режущие лезвия или ножи для ручных инструментов товарных позиций 8201 - 8205 (например, резцы рубанков).

В данную товарную позицию включаются следующие ножи или режущие лезвия:

(1) Для обработки металла:

(а) лезвия и ножи для установки в инструментах станков, например, в развертках или фрезах;

(б) лезвия для гильотинных ножниц или механических ножниц для резки листового металла, проволоки, прутков и т.п.

(2) Для обработки древесины:

(а) лезвия и пластины для строгальных или аналогичных деревообрабатывающих машин;

(б) лезвия для фанерострогальных машин.

(3) Для кухонных приборов или для машин, используемых в пищевой промышленности, такие как лезвия и измельчители для приспособлений или машин, используемых в быту или мясниками, булочниками и т.п. (например, ножи для мясорубок, овощерезок, хлеборезок, ломтерезок для ветчины или окороков).

(4) Для машин, применяемых в сельском хозяйстве, садоводстве или лесном хозяйстве, например, ножи и лезвия для измельчителей корней, соломорезок и т.п. или для газонокосилок; лезвия и сегменты лезвий для жаток или уборочных машин. В данную товарную позицию, однако, не включаются ножи для плугов или диски для борон.

(5) Для прочих машин или механических приспособлений, такие как:

(а) ножи и лезвия, включая круглые или чашечные лезвия для машин, используемых для разделения, подрезания или обрезки поверхности кожи;

(б) ножи и лезвия для машин, предназначенных для резки бумаги, текстильных и полимерных материалов и т.п.; машин для измельчения табака и т.п.

8209 Пластины, бруски, наконечники и аналогичные изделия для инструментов, не установленные на них, из металлокерамики

Изделия, включенные в данную товарную позицию, изготавливаются обычно в виде пластин, брусков, наконечников, прутков, шариков, колец и т.п. и отличаются большой твердостью, даже в горячем состоянии, и большой жесткостью.

Благодаря своим особым качествам эти пластины, наконечники и т.п. привариваются, припаиваются тугоплавким припоем или крепятся зажимными приспособлениями к инструментам токарных и фрезерных станков, дрелям, штампам или другому высокоскоростному режущему инструменту, предназначенному для обработки металла или иных твердых материалов. Они включаются в данную товарную позицию независимо от того, заточены они или нет, или подготовлены иным образом, но не входят сюда, если они уже установлены на инструменте; в этом случае они относятся к товарным позициям для инструментов, особенно к товарной позиции 8207.

В данную товарную позицию также не включаются:

(а) несмешанные, неспеченные карбиды металлов (товарная позиция 2849);

(б) готовые, но не спеченные смеси карбидов металлов (товарная позиция 3824);

(в) керамические пластины, бруски, наконечники и аналогичные изделия для инструментов (товарная позиция 6909);

(г) пескоструйные сопла и другие износостойкие части машин из металлокерамики (группа 84).

8210 Устройства ручные механические массой 10 кг или менее для приготовления, обработки или подачи пищи или напитков

В данную товарную позицию включаются неэлектрические механические устройства, обычно ручные, имеющие массу не более 10 кг и предназначенные для приготовления, обработки или подачи пищи или напитков.

Устройства, включаемые в данную товарную позицию, считаются механическими, если у них имеются такие механизмы, как заводные ручки, механизмы привода, шнеки, насосы и т.п.; однако простой рычаг или плунжер сам по себе не считается механическим устройством и не подлежит рассмотрению в данной товарной позиции,

если только данное устройство не крепится к стене или иной поверхности или не имеет опорную пластину и т.п. для установки на столе, на полу и т.п.

Таким образом, в данную товарную позицию включаются устройства, которые относились бы либо к товарной позиции 8205, либо к группе 84, если бы они не удовлетворяли следующим условиям:

- (1) их масса 10 кг или менее;
- (2) они имеют вышеуказанные механические характеристики.

Ниже приводятся в качестве примера изделия, которые входят в данную товарную позицию при условии, что они удовлетворяют вышеуказанным критериям:

мельницы для кофе или специй; измельчители и мялки для овощей; мясорубки и мясорезки; устройства для обработки мяса; терки для сыра и т.п.; ломтерезки и ножи для овощей или фруктов и картофелечистки, включая шинковки картофеля; ломтерезки для хлеба; ножи для макарон или спагетти; устройства для извлечения косточек из фруктов (кроме пружинных косточковыталкивателей, которыми пользуются только вручную); ключи для открывания и закрывания бутылок; механические консервные ножи (кроме простых консервных ножей товарной позиции 8205); приспособления для консервирования; сбивалки для масла; мороженицы и порционные устройства; взбивалки и смесители для яиц, сливок или майонеза; соковыжималки для фруктов или мяса; устройства для измельчения льда.

8211 Ножи с режущими лезвиями, пилообразными или нет (включая ножи для обрезки деревьев), кроме ножей товарной позиции 8208, и лезвия для них (+):

8211 10 - наборы различных изделий

- прочие:

8211 91 -- столовые ножи с фиксированными лезвиями

8211 92 -- прочие ножи с фиксированными лезвиями

8211 93 -- ножи с нефиксированными лезвиями

8211 94 -- лезвия

8211 95 -- рукоятки из недорогих металлов

В данную товарную позицию включаются ножи с режущими лезвиями, пилообразными или нет, за исключением ножей, включаемых в товарную позицию 8208, и некоторых инструментов и столовых приборов, называемых иногда "ножами", которые прямо или косвенно упоминаются в других товарных позициях данной группы (например, ножи режущего устройства косилки товарной позиции 8201 и другие изделия, исключенные из данной товарной позиции в конце данного пояснения).

В данную товарную позицию включаются:

(1) Нескладывающиеся столовые ножи всех типов, включая разделочные или десертные ножи. Их ручки и лезвия могут быть цельнометаллическими, или они могут иметь ручку из недорогого металла, дерева, рога, пластмассы и т.п.

(2) Нескладывающиеся кухонные ножи, ножи для профессионального или иного использования; эти ножи обычно не так декоративны по своему внешнему виду, как ножи предыдущего типа. К данной категории относятся, *inter alia*:

ножи для мясников; ножи для переплетчиков или специалистов бумажной промышленности; ножи для дубильщиков, скорняков, шорников или сапожников с ручками или без них; ножи для распечатывания сотов; садовые ножи для обрезки сучьев для садовников и т.п.; охотничьи ножи, финки; ножи для устриц; ножи для чистки фруктов.

(3) Складывающиеся ножи всех типов с ручками из недорогого металла, дерева, рога, пластмассы и т.п. К данной категории товаров относятся, *inter alia*:

карманные ножи, перочинные ножи, большие карманные ножи, ножи для туристов и спортсменов (все эти ножи могут иметь несколько лезвий или иметь такие дополнительные инструменты, как штопоры, шилья, отвертки, ножницы, консервные ножи и т.п.); складывающиеся карманные ножи для обрезки сучков, окулировки, черенкования и т.п.

(4) Ножи с несколькими сменными лезвиями, с ручками или без ручек.

В данную товарную позицию также включаются полотна для изготовления вышеуказанных ножей, которые могут быть в виде обработанных или необработанных заготовок, полированных или полностью готовых лезвий. Сюда также входят ручки из недорогого металла для ножей данной товарной позиции.

В дополнение к исключениям, перечисленным выше, в данную товарную позицию также не включаются:

(а) секачи и резачки (товарная позиция 8201);

(б) изделия режущие товарной позиции 8214;

(в) ножи для рыбы и масла (товарная позиция 8215).

Пояснение к субпозиции.

Субпозиция 821110

Классификация в субпозиции 8211 10 ограничивается наборами различных ножей или наборами различных изделий, в которых количество ножей преобладает над количеством прочих изделий.

8212 Бритвы и лезвия для них (включая полосовые заготовки для лезвий):

8212 10 - бритвы

8212 20 - лезвия для безопасных бритв, включая полосовые заготовки для лезвий
8212 90 - прочие части

В данную товарную позицию включаются:

(1) Опасные бритвы, включая отдельно представленные лезвия (в готовом или в незаконченном виде), и ручки из недорогого металла, представленные отдельно.

(2) Безопасные бритвы и их части и лезвия из недорогого металла в готовом или в незаконченном виде.

(3) Пластмассовые безопасные бритвы, представленные вместе с лезвиями.

В данную товарную позицию также включаются неэлектрические бритвенные приборы для сухого бритья и лезвия к ним, режущие сетки и головки для неэлектрических бритв.

Заготовки для безопасных бритвенных лезвий также входят в данную товарную позицию, если они имеют вид полосок стали, отпущенных или неотпущенных, при условии, что на них имеются отверстия для изготовления безопасных бритвенных лезвий или что лезвия подсечены по внешней кромке и могут быть разделены при небольшом нажиме.

В данную товарную позицию не включаются:

(а) пластмассовые безопасные бритвы, представленные без лезвий (товарная позиция 3924);

(б) электробритвы и головки, лезвия и режущие сетки таких бритв (товарная позиция 8510).

8213 Ножницы, портновские ножницы и аналогичные ножницы, и лезвия для них

Ножницы, включаемые в данную товарную позицию, состоят из двух режущих лезвий, иногда зубчатых, перекрывающих друг друга и подвижно скрепленных примерно в середине винтом или штырем. В основном в данную товарную позицию включаются только такие ножницы, у которых каждая режущая часть имеет на одном конце кольцо для пальца. Режущие лезвия могут быть цельными или состоять из собственно лезвия и ручки, скрепленных между собой.

В данную товарную позицию также включаются определенные виды ножниц с шарниром на одном конце и с одним кольцом для пальца (которые используются в основном в текстильной промышленности).

В данную товарную позицию включаются, *inter alia*:

(1) Обычные ножницы для бытового или канцелярского использования или для шитья и т.п. с прямыми или кривыми режущими лезвиями.

(2) Ножницы для профессионального использования, например, портновские ножницы (включая ножницы для одежных петель); парикмахерские ножницы (включая филировочные ножницы); ножницы для обивщиков, кожевников, для изготовления перчаток или шляп.

(3) Маникюрные ножницы, включая ножницы, у которых с одной стороны режущего лезвия имеется пилка для ногтей.

(4) Маленькие складные ножницы, например, карманные ножницы и ножницы для вышивания; цветочные ножницы; виноградные ножницы; ножницы для обрезки сигар.

(5) Специальные ножницы, такие как ножницы для прокалывания; двойные ножницы (с четырьмя режущими лезвиями) для отрезания полосок ткани; ножницы для

стрижки лошадей; ножницы для подрезки копыт; секаторные ножницы (с одним вогнутым и одним выпуклым лезвиями), но с характерными для ножниц кольцами для пальцев (например, для срезания цветов).

В данную товарную позицию включаются лезвия для ножниц в готовом или в незаконченном виде.

В данную товарную позицию не включаются:

(а) ножницы для подрезки живой изгороди, стригальные машины для стрижки овец и т.п., с лезвиями без колец для пальцев, а также секаторы и аналогичные ножницы для работы одной рукой (включая ножницы для разделки птицы) товарной позиции 8201;

(б) специальные ветеринарные ножницы для подрезания копыт животным, предназначенные для работы двумя руками (товарная позиция 8205).

8214 Изделия режущие прочие (например, машинки для стрижки волос, специальные ножи для мясников или специальные кухонные ножи и сечки, ножи для бумаги); маникюрные или педикюрные наборы и инструменты (включая пилки для ногтей):

8214 10 - ножи для бумаги, вскрытия конвертов и подчистки текстов, точилки для карандашей и лезвия для них

8214 20 - наборы и инструменты маникюрные или педикюрные (включая пилки для ногтей)

8214 90 - прочие

В данную товарную позицию включаются:

(1) Ножи для бумаги, вскрытия конвертов, подчистки текстов, точилки для карандашей (включая карманные) и лезвия к ним, но не машинки для заточки карандашей товарной позиции 8472.

(2) Маникюрные или педикюрные наборы и инструменты, включая пилки для ногтей (складные или нескладные). Такие инструменты также включают в себя инструменты для чистки ногтей, ножички и щипчики для удаления мозолей, ножички для обрезания заусениц, лопаточки для отодвигания ногтевого валика, щипчики и ножницы для ногтей.

Маникюрные или педикюрные наборы обычно уложены в коробки, ящички и т.п. и могут включать в себя ножницы, неметаллические инструменты для полировки ногтей, депиляторные пинцеты и т.п., которые по отдельности подлежат классификации в соответствующих товарных позициях.

(3) Машинки для стрижки волос ручные, неэлектрические.

Электрические машинки для стрижки волос со встроенным электродвигателем включаются в товарную позицию 8510; механические машины для стрижки животных, обычно установленные на опоре и оснащенные гибкой передачей, включаются в товарную позицию 8436.

В данную товарную позицию включаются не только запчасти к машинкам для стрижки волос данной товарной позиции, но также режущие сетки и головки для механических машинок товарной позиции 8436.

(4) Специальные ножи для мясников или специальные кухонные ножи и сечки. Эти изделия отличаются по форме от обычных ножей и могут быть предназначены для использования как одной, так и двумя руками.

8215 Ложки, вилки, половники, шумовки, лопаточки для тортов, ножи для рыбы, масла, щипцы для сахара и аналогичные кухонные или столовые приборы:

8215 10 - наборы кухонных или столовых приборов, содержащие, по крайней мере, одно изделие, покрытое драгоценным металлом гальваническим способом

8215 20 - наборы кухонных или столовых приборов прочие

- прочие:

8215 91 -- покрытые драгоценным металлом гальваническим способом

8215 99 -- прочие

В данную товарную позицию включаются:

(1) Ложки всех типов, включая ложечки для соли или горчицы.

(2) Столовые вилки; разделочные вилки, сервировочные вилки, поварские вилки; вилки для выпечки; вилки для устриц; вилки для улиток; длинные вилки для поджаривания хлеба на огне.

(3) Половники и шумовки с длинной ручкой (для овощей, жарки и т.п.).

(4) Лопатки для рыбы, выпечки, земляники (клубники), спаржи.

(5) Тупые ножи для рыбы и масла.

(6) Щипцы для сахара всех видов (для колки или других целей), щипцы для выпечки, щипцы для закусок, щипцы для спаржи, щипцы для улиток, щипцы для мяса и щипцы для льда.

(7) Другие столовые приборы, такие как щипцы для птицы или мяса, а также щипцы для омаров или других штучных продуктов.

Эти изделия могут быть цельными или с крепящимися ручками из недорогого металла, дерева, пластмассы и т.п.

В соответствии с примечанием 3 к данной группе, в данную товарную позицию также включаются наборы, состоящие из одного или более ножей товарной позиции 8211 и, по крайней мере, равного числа изделий данной товарной позиции.

В данную товарную позицию не включаются резак для омаров или птицы типа секаторов или ножниц (товарная позиция 8201 или 8213).

Группа 83

Прочие изделия из недорогого металла

Примечания:

1. В данной группе части изделий, изготовленные из недрагоценных металлов, должны включаться в те же товарные позиции, что и изделия, в состав которых они входят. Однако изделия из черных металлов товарной позиции 7312, 7315, 7317, 7318 или 7320 или аналогичные изделия из других недрагоценных металлов (группы 74 - 76 и 78 - 81) не должны рассматриваться в качестве частей изделий, включаемых в эту группу.

2. В товарной позиции 8302 термин "мебельные колеса" означает мебельные колеса или ролики диаметром (включая, в соответствующих случаях, шину) не более 75 мм или те же колеса или ролики диаметром (включая, в соответствующих случаях, шину) более 75 мм при условии, что ширина колеса или шины, насаженной на него, составляет менее 30 мм.

ОБЩИЕ ПОЛОЖЕНИЯ

Несмотря на то, что в группах 73 - 76 и 78 - 81 изделия классифицируются в соответствии с конкретным металлом, к данной группе, как и к группе 82, относятся некоторые отдельные типы товаров независимо от недрагоценного металла, из которого они изготовлены.

В основном части из недрагоценного металла должны классифицироваться вместе с изделиями, в состав которых они входят (см. примечание 1 к данной группе). Однако в данную группу не включаются пружины (даже если они сделаны специально для замков и т.д.), цепочки, тросы, гайки, болты, винты или гвозди; все эти товары рассматриваются в соответствующих товарных позициях групп 73 - 76 и 78 - 81 (см. примечание 2 к разделу XV и примечание 1 к данной группе).

8301 Замки висячие и врезные (действующие с помощью ключа, кодовой комбинации или электрические), из недрагоценных металлов; задвижки и рамки с задвижками, объединенные с замками, из недрагоценных металлов; ключи для любых вышеуказанных изделий, из недрагоценных металлов (+):

8301 10 - замки висячие

8301 20 - замки, предназначенные для установки в моторных транспортных средствах

8301 30 - замки, предназначенные для установки в мебели 8301 40 - замки прочие

8301 50 - задвижки и рамки с задвижками, объединенные с замками 8301 60 - части

8301 70 - ключи, поставляемые отдельно

В данную товарную позицию включаются запирающие устройства, действующие с помощью ключа (например, замки цилиндрического, рычажного, перекидного типа или типа Брама) или управляемые комбинацией букв или цифр (кодовые замки).

В нее также входят электрические замки (например, для входных дверей многоквартирных домов или для дверей лифтов). Эти замки могут действовать,

например, с помощью введения в них магнитной карточки, набора кодовой комбинации на электронных кнопках или радиоволнового сигнала.

В данную товарную позицию поэтому, *inter alia*, входят:

(А) Висячие замки всех типов для дверей, чемоданов, ящиков, сумок, велосипедов и т.д., включая действующие с помощью ключа запирающиеся засовы.

(Б) Врезные замки для дверей или ворот, почтовых ящиков, сейфов, коробок или шкапулок, мебели, фортепиано, сундуков дорожных, чемоданов, сумок дамских или мужских, сумок для официальных бумаг и т.д.; для автомобилей, железнодорожного подвижного состава, трамвайных вагонов и т.д.; для лифтов, ставней, задвижных дверей и т.д.

(В) Задвижки и рамки с задвижками, объединенные с замками.

В данную товарную позицию также включаются:

(1) Части вышеупомянутых изделий из недргоценных металлов, которые могут быть отчетливо распознаны (например, корпуса, засовы, сувальды и пазы, тонкие накладки дверного замка, лицевые пластины, бороздки на ключе и замке, механизмы и цилиндрические барабаны-валики).

(2) Ключи из недргоценных металлов для вышеупомянутых изделий, готовые или незаконченные (включая грубо отлитые, кованые или штампованные заготовки).

В данную товарную позицию также включаются специальные ключи от купе железнодорожных вагонов, отмычки и т.д.

В данную товарную позицию не включаются, однако, обыкновенные щеколды или засовы и т.д. (товарная позиция 8302), а также задвижки и зажимы (действующие без помощи ключа или кодовой комбинации) для сумок дамских или мужских, портфелей, кейсов для деловых бумаг и т.д. (товарная позиция 8308).

Пояснение к субпозиции.

Субпозиция 8301 30

В данную субпозицию включаются замки не только для домашней мебели, но также и для конторской.

8302 Крепежная арматура, фурнитура и аналогичные изделия из недргоценных металлов, используемые для мебели, дверей, лестниц, окон, штор, в салонах транспортных средств, шорных изделий, чемоданов, ящиков, шкапулок или аналогичных изделий; вешалки для шляп, крючки для шляп, кронштейны и аналогичные изделия из недргоценных металлов; мебельные колеса с крепежными приспособлениями из недргоценных металлов; автоматические устройства из недргоценных металлов для закрывания дверей:

8302 10 - шарниры

8302 20 - мебельные колеса

8302 30 - крепежная арматура, фурнитура и аналогичные детали для моторных транспортных средств, прочие

- крепежная арматура, фурнитура и аналогичные детали прочие:

8302 41 -- применяемые для зданий

8302 42 -- прочие, применяемые для мебели

8302 49 -- прочие

8302 50 - вешалки для шляп, крючки для шляп, кронштейны и аналогичные изделия

8302 60 - автоматические устройства для закрывания дверей

В данную товарную позицию включаются вспомогательная фурнитура и крепежная арматура общего назначения из недрагоценных металлов, широко используемые в мебели, дверях, окнах, кузовах и т.д. Товары, отвечающие главным характеристикам, остаются в данной товарной позиции, даже если они предназначены для особого использования (например, дверные ручки или петли для автомобилей). Однако данная товарная позиция не охватывает товары, образующие существенную часть структуры изделия, такие как оконные рамы или вращающиеся устройства вращающихся кресел.

В данную товарную позицию включаются:

(А) Шарниры всех типов (например, шарнирные петли, подвесные петли, угловые петли, ременные петли и тали).

(Б) Мебельные колеса, согласно определению в примечании 2 к данной группе.

Для включения в данную товарную позицию мебельные колеса должны иметь арматуру из недрагоценного металла, однако колеса могут состоять из любого материала (кроме драгоценного металла).

В случае, если мебельные колеса оснащены пневматическими шинами, диаметр мебельного колеса должен измеряться вместе с шиной, надутой до нормального давления.

Классификация мебельных колес в данной товарной позиции не зависит от наличия на них спиц.

Мебельные колеса, не соответствующие данным в тексте товарной позиции определениям или примечанию 2 к данной группе, сюда не включаются (например, группа 87).

(В) Крепежная арматура, фурнитура и аналогичные изделия для моторных транспортных средств (например, для автомобилей, грузовиков или автобусов), не являющиеся частями или принадлежностями раздела XVII. Например: готовые декоративные полосы и накладки; подножки; поручни, перила и ручки; арматура для штор (прутки, кронштейны, крепежная арматура, пружинные механизмы и т.д.); внутренние полки для багажа; механизмы для открывания окон; специальные пепельницы; заднебортовые крепления.

(Г) Крепежная арматура, фурнитура и аналогичные изделия для зданий.

К данной категории товаров относятся:

(1) Дверные предохранительные устройства с цепочкой, засовом и т.д.; шпингалеты или болты для оконных переплетов и фурнитура к ним; оконные задвижки и стойки;

ключи для фрамуг или световых люков, стойки и фурнитура; каютные крючки и глазки ; крючки и фурнитура для двойных оконных рам; крючки, задвижки, фиксаторы, кронштейны и концевые ролики для жалюзи или штор; пластины для почтовых ящиков ; дверные молотки, глазки и т.д. (кроме оснащенных оптическими элементами).

(2) Защелки (включая шаровые пружинные защелки), засовы, задвижки, щеколды и т.д. (кроме засовов, открывающихся ключом, которые входят в товарную позицию 8301) для дверей.

(3) Фурнитура для скользящих дверей или окон магазинов, гаражей, сараев, ангаров и т.д. (например, пазы и направляющие, бегунки и ролики).

(4) Пластины замочных скважин и наличники замков для дверей в строениях.

(5) Фурнитура для занавесок, штор или портьер (например, штоки, трубки, соединительные муфты, кронштейны, связки, крючки с веревками, зажимы, передвижные или бегунковые кольца, фиксаторы); зажимные крючки, направляющие приспособления и держатели узлов для шторных веревок и т.д.; лестничная фурнитура, такая как защитные устройства для лестничных ступеней; зажимы для лестничных ковров, лестничные прутья, набалдашники лестничных перил.

Штоки, трубки и прутья, пригодные для использования в качестве штоков для занавесок или лестничных прутьев и т.д., только разрезанные по длине и просверленные, классифицируются в зависимости от составляющего их металла.

(6) Угловые крепления, закрепительные пластины, уголки и т.д. для дверей, окон или жалюзи.

(7) Засовы и скобы для дверей; ручки и набалдашники для дверей, включая ручки для замков или щеколд.

(8) Дверные фиксаторы и закрывающие устройства для дверей (кроме относящихся к пункту (3) ниже).

(Д) Крепежная арматура, фурнитура и аналогичные изделия для мебели.

К данной категории товаров относятся:

(1) Защитные обвязки (с одним ответвлением или более) для ножек мебели и т.д.; металлическая декоративная фурнитура; регулировочные приспособления для полок книжных шкафов и т.д.; фурнитура для буфетов, остовов кроватей и т.д.; пластины замочных скважин.

(2) Угловые связки, усиливающие пластины, уголки и т.д.

(3) Защелки (включая шариковые пружинные защелки), засовы, задвижки, щеколды и т.д. (кроме засовов, открывающихся ключом, которые входят в товарную позицию 8301).

(4) Засовы и скобы для ящиков и т.д.

(5) Ручки и шаровидные ручки, включая ручки для замков или щеколд.

(Е) (1) Фурнитура и аналогичные изделия для сундуков дорожных, ящиков, чемоданов или аналогичных дорожных принадлежностей, например, направляющие

устройства для крышек (исключая задвижки); ручки; защитные уголки; стойки и бегунки для крышек; прутья для закрывания плетеных сундуков дорожных; фурнитура для складных чемоданов; однако украшения для сумок дамских или мужских относятся к товарной позиции 7117.

(2) Угловые связки, усиливающие пластины, уголки и т.д. для ящиков, сундуков дорожных, шкатулок, коробок, чемоданов и т.д.

(3) Фурнитура и аналогичные изделия для шорного дела, такие как удила, подгубные ремни, седельные луки, стремяна; кольца для постромков, упряжи и вожжей; медные детали и прочая фурнитура для упряжи.

(4) Фурнитура и аналогичные изделия для шкатулок или гробов.

(5) Арматура и аналогичные изделия для судов (кораблей и лодок).

(Ж) Кронштейны для шляп, вешалки для шляп, консоли (фиксированные, шарнирные или зубчатые и т.д.) и аналогичные изделия, такие как вешалки для пальто, полотенца, кухонных тряпок, щеток, ключей.

Вешалки для пальто и т.д., имеющие характеристики предметов мебели, такие как вешалки для пальто с полкой, рассматриваются в группе 94.

(3) Автоматические устройства для закрывания дверей, пружинного или гидравлического типа, для дверей, ворот и т.п.

8303 Несгораемые шкафы, сейфы и двери и запирающиеся ящики для безопасного хранения ценностей в банковских хранилищах, ящики, специально предназначенные для хранения денег и документов, и аналогичные изделия, бронированные или усиленные, из недорогоценных металлов

В данную товарную позицию включаются контейнеры и запирающиеся ящики банковских хранилищ, предназначенные для хранения ценностей, ювелирных изделий, документов и т.д. от кражи и пожара.

Несгораемые шкафы и сейфы данной товарной позиции являются стальными контейнерами, стены которых бронированы (то есть сделаны из высокопрочной легированной стали) либо состоят из листовой стали, армированной, например, железобетоном. Они используются в банках, конторах, гостиницах и т.д. Оснащены очень надежными замками и часто герметическими дверями и двойными стенками; промежуточные пространства обычно заполнены теплостойкими материалами. В данную товарную позицию включаются двери банковских хранилищ (с дверными рамами и без них), а также сейфы банковских хранилищ, используемые в банках, хранилищах ценностей, заводах и т.д., где требуется большое пространство для хранения.

В данную товарную позицию также входят металлические коробки для наличных денег или ценных бумаг (с внутренними отделениями или без них). Они представляют собой переносные коробки (с замком, действующим с помощью ключа, или с кодовым замком), иногда с двойными стенками, которые в силу их конструкции, составляющего

их материала и т.д. гарантируют достаточную защиту от кражи и пожара. Ящики для коллекций, копилки и т.п. также включаются в данную товарную позицию при условии, что они отвечают тем же требованиям надежности; иначе они классифицируются в зависимости от составляющего их металла или как игрушки.

В данную товарную позицию не включаются:

(а) защитные двери из стали для всех типов жилищ (товарная позиция 7308);

(б) контейнеры, специально предназначенные для сопротивления огню, ударам и дроблению, стенки которых, в частности, не обладают какой-либо серьезной устойчивостью к их вскрытию путем сверления или разрезания (товарная позиция 9403).

8304 Шкафы для досье, шкафы для картотек, лотки для бумаг, подставки для бумаг, лотки для ручек, подставки для печатей и аналогичное конторское или канцелярское оборудование, из недорогих металлов, кроме конторской мебели товарной позиции 9403

В данную товарную позицию включаются шкафы для досье, шкафы для картотек, сортировальные коробки и аналогичное конторское оборудование, используемое для хранения, систематизации или сортирования корреспонденции, информационных карточек или прочих бумаг, при условии, что это оборудование не приспособлено для размещения на полу или каким-либо иным образом не характеризуется в примечании 2 к группе 94 (товарная позиция 9403) (см. общие положения к группе 94). В данную товарную позицию также входят лотки для сортирования документов, подставки для бумаг для машинисток, настольные подставки, полки и настольное оборудование (такое как подставки для книг, пресс-папье, чернильницы и подставки для них, лотки для ручек, подставки для печатей и промокательных бумаг).

Однако в данную товарную позицию не включаются корзины для бумажных отходов, которые рассматриваются в зависимости от материала, из которого они изготовлены (например, в товарной позиции 7326).

8305 Фурнитура для скоросшивателей или папок, канцелярские зажимы и скрепки, индексные карточные указатели и аналогичные канцелярские изделия, из недорогих металлов; проволочные скобы в блоках (например, для канцелярских целей, обивки мебели, упаковки), из недорогих металлов:

8305 10 - фурнитура для скоросшивателей или папок

8305 20 - проволочные скобы в блоках

8305 90 - прочие, включая части

В данную товарную позицию включается фурнитура из недорогих металлов в виде зажимов, струн, пружинных рычагов, колец, винтов и т.д., для скоросшивателей или папок. В нее также входят защитные кольца, переплеты и уголки для гробсбухов или других канцелярских книг; здесь же рассматриваются металлические канцелярские принадлежности для скрепления вместе или проштамповки бумаг (например, зажимы

для писем, зажимы для бумаг, скоросшиватели для бумаг, скрепки, ярлычки-указатели для картотеки и досье, металлическое крепление для досье); проволочные скобы в блоках, используемые в степлерах, для канцелярских целей, обивки, упаковки и т.п.

В данную товарную позицию не включаются:

(а) канцелярские кнопки (например, товарная позиция 7317 или 7415);

(б) зажимы и скрепки для книг, гротесков и т.д. (товарная позиция 8301 или 8308).

8306 Колокола, гонги и аналогичные изделия неэлектрические, из не драгоценных металлов; статуэтки и другие украшения из не драгоценных металлов; рамы для фотографий, картин или аналогичные рамы, из не драгоценных металлов; зеркала из не драгоценных металлов:

8306 10 - колокола, гонги и аналогичные изделия

- статуэтки и другие украшения:

8306 21 -- покрытые драгоценным металлом гальваническим способом

8306 29 -- прочие

8306 30 - рамы для фотографий, картин или аналогичные рамы; зеркала

(А) КОЛОКОЛА, ГОНГИ И АНАЛОГИЧНЫЕ ИЗДЕЛИЯ НЕЭЛЕКТРИЧЕСКИЕ

К данной категории относятся неэлектрические колокола и гонги из не драгоценного металла. Сюда включаются колокола для мест отправления религиозных обрядов, школ, общественных зданий, заводов, кораблей, пожарных машин и т.д.; дверные колокольчики; колокольчики, сзывающие к столу; ручные колокольчики; колокольчики для крупного рогатого скота или прочих животных; звонки для велосипедов, самокатов, колокольчики для детских колясок; колокольчики для рыболовных принадлежностей (без установленных на них каких-либо внешних зажимов, скоб или других приспособлений); дверные звонки, гонги, сзывающие к столу, и т.д.; декорированные колокольчики, такие как для туристических сувениров.

В данную товарную позицию также включаются такие металлические части, как язычки, ручки и купола (включая части, пригодные как для электрических, так и для прочих типов звонков). Сюда также входят металлические кнопки и поворачивающиеся ключи для неэлектрических дверных звонков и колокольчиков, сзывающих к столу.

В данную товарную позицию не включаются:

(а) рамы для подвешивания церковных колоколов и т.д., из черных металлов (товарная позиция 7308);

(б) ручки, рычаги и арматура для дверных звонков механического типа (например, товарные позиции 7325, 7326);

(в) электрические звонки и прочая сигнализационная аппаратура товарной позиции 8531;

(г) часовые куранты и гонги (товарная позиция 9114);

(д) подборы колоколов и гонги для музыкальных инструментов товарной позиции 9206 или 9207;

(е) изделия, в состав которых включены колокольчики, например, собачьи ошейники (товарная позиция 4201), некоторые музыкальные инструменты (например, бубны) (группа 92), игрушки (товарная позиция 9503), колокольчики для рыболовных принадлежностей с установленными на них внешними зажимами, скобами или другими приспособлениями (товарная позиция 9507).

(Б) СТАТУЭТКИ И ДРУГИЕ УКРАШЕНИЯ

К данной категории товаров относится широкий спектр украшений из драгоценных металлов (как со вспомогательными неметаллическими частями, так и без них), предназначенных главным образом для наружного и внутреннего декоративного украшения, например, в домах, конторах, концертных залах, в местах отправления религиозных обрядов, садах.

Следует отметить, что к данной категории не относятся изделия, относящиеся к более специфическим товарным позициям Номенклатуры, даже если по своему характеру или обработке они подходят для украшения.

Сюда входят изделия, не имеющие утилитарной ценности и являющиеся полностью декоративными, а также изделия, единственное полезное назначение которых состоит в том, чтобы вмещать или поддерживать другие декоративные изделия либо усиливать их декоративный эффект, например:

(1) Бюсты, статуэтки и прочие декоративные фигуры; украшения (включая украшения, являющиеся частями часов) для каминов, полок и т.д. (изображения животных, символические или аллегорические фигуры и т.д.); спортивные или художественные награды (кубки и т.д.); настенные украшения с арматурой для подвешивания (диски, тарелки, подносы, медальоны, кроме тех, которые служат для личного украшения); искусственные цветы, розетки и аналогичные декоративные товары из литого или кованого металла (обычно из кованого железа); безделушки для полок или домашних выставочных стеллажей.

(2) Изделия культового пользования, такие как гробницы для мощей, потиры, дароносицы или распятия.

(3) Настольные чаши, вазы, горшки, жардиньерки (включая покрытые перегородчатой эмалью).

В перечень также включаются, при указанных ниже условиях, некоторые изделия следующих двух категорий, даже если они обладают утилитарной ценностью:

(А) Изделия для бытовых нужд, потенциально относящиеся к конкретным товарным позициям, касающимся таких товаров (то есть товарные позиции 7323, 7418 и 7616), или к товарным позициям, касающимся "прочих изделий" (например, в случае, когда речь идет, в частности, о товарах из никеля и олова). Эти бытовые изделия

обычно предназначены главным образом для практических целей, и любое их декорирование обычно второстепенно и не уменьшает их полезность. Если же, таким образом, подобные декорированные изделия служат полезной цели не в меньшей степени, чем их обыкновенные копии, то они классифицируются, скорее, среди бытовых товаров, чем в данной группе. Однако если полезность изделия явно зависит от его украшений или причудливости характера, оно должно классифицироваться здесь, например, подносы, столь пышно отделанные, что их полезность практически сводится к нулю; декоративные изделия, содержащие лоток или емкость, используемые в качестве декоративной тарелки или пепельницы, практическое использование которых имеет второстепенный характер; предметы уменьшенного масштаба, не имеющие практической ценности (миниатюрная кухонная посуда).

(Б) Изделия, кроме изделий для бытовых нужд, которые в противном случае относились бы к "корзиночным" товарным позициям в конце каждой группы металлов (например, курительные наборы, ларцы для драгоценностей, ящики для сигарет, подставки для ладана, чаши для ладана, держатели для спичек). Эти товары включаются в данную группу, если они явно предназначены главным образом для декоративных целей.

(В) РАМЫ ДЛЯ ФОТОГРАФИЙ, КАРТИН ИЛИ АНАЛОГИЧНЫЕ РАМЫ; ЗЕРКАЛА ИЗ НЕДРАГОЦЕННОГО МЕТАЛЛА

К данной категории относятся изготовленные из недрагоценного металла рамы для фотографий, картин, зеркал и т.д. всевозможных видов и размеров. Они относятся к данной категории, если имеют подставки или задники из картона, дерева или другого материала. Сюда входят рамы с простым стеклом, однако зеркальные стекла с металлическими рамами не включаются (товарная позиция 7009).

Репродукции и фотографии, представленные в рамках из недрагоценных металлов, также включаются в данную товарную позицию, если основные свойства изделия в целом определяются рамой; в противном случае такие изделия включаются в товарную позицию 4911.

Что касается обрамленных картин, рисунков, пастелей, коллажей и аналогичных декоративных тарелок и оригинальных гравюр, эстампов и литографий, то для того, чтобы решить, рассматриваются ли обрамленные изделия как целое или рамы рассматриваются отдельно, см. примечание 5 к группе 97 и пояснения к товарным позициям 9701 и 9702.

К данной категории товаров также относятся металлические зеркала (кроме оптических элементов, см. пояснения к товарным позициям 9001 и 9002), например, настенные или карманные зеркала и зеркала заднего обзора, как правило, изготовленные из стали или из стали или латуни, покрытой гальваническим способом хромом, никелем или серебром. Они могут быть обрамлены, оборудованы задником

или оснащены подставками либо представлены вместе с коробками или лямками из кожи, текстильных или других материалов.

В данную товарную позицию также не включаются:

(а) перекрытия и балюстрады из черных или других металлов (например, товарная позиция 7308);

(б) ножи, ложки, вилки и т.д. (группа 82);

(в) замки и их части (товарная позиция 8301);

(г) крепежная арматура и фурнитура для мебели, дверей, лестниц и окон (товарная позиция 8302);

(д) инструменты и аппаратура группы 90 (например, барометры и термометры, даже если они представлены, по существу, в декоративном виде);

(е) часы и футляры к ним, даже если последние являются декоративными или представляют собой, например, статуэтки или аналогичные предметы, явно предназначенные для того, чтобы служить футлярами для часов (группа 91);

(ж) изделия группы 94;

(з) игрушки и игры (группа 95);

(и) настольные зажигалки (товарная позиция 9613); распылители ароматических веществ и аналогичные гигиенические распылители (товарная позиция 9616);

(к) произведения искусства, предметы коллекционирования и антиквариат (группа 97).

8307 Трубы гибкие из драгоценных металлов, с фитингами или без них:

8307 10 - из черных металлов

8307 90 - из прочих драгоценных металлов

Существуют два основных типа гибких металлических труб, различающихся по процессу их изготовления:

(1) Гибкие трубы, состоящие из спирально закрученных профилированных полос, с закрепленными или незакрепленными краями. Трубам данного типа может быть придана водо- или газонепроницаемость путем их уплотнения с помощью резины, асбеста, текстильного материала и т.д. После этого они становятся пригодными к использованию в качестве водонепроницаемой защиты для электрокабелей или гибких трансмиссионных систем; пылесосных труб; трубопроводов для подачи сжатого воздуха, пара, газа, воды, бензина, масла или прочих жидкостей к двигателям, станкам, насосам, трансформаторам, гидравлическим или пневматическим приборам, домнам и т.д. Аналогичные трубы, которым не придана водонепроницаемость, используются в качестве трубопроводов для подачи песка, зерна, пыли, стружки и т.д., а также в ряде случаев для защиты электрокабелей, других гибких трансмиссионных труб, резиновых шлангов и т.д.

(2) Гофрированные гибкие трубы, получаемые, например, путем деформации труб с гладкой поверхностью. По своему характеру такие трубы водо- и

воздухонепроницаемы и могут использоваться без дальнейшей обработки для целей, описанных в приведенном выше пункте (1).

В целях повышения стойкости труб к внешнему давлению оба типа гибких труб могут быть усилены или снабжены одним или несколькими оплетенными рукавами, выполненными из проволоки или металлической полосы. Эти оплетки иногда имеют защитное покрытие из спиральной проволоки, а также могут покрываться полимерными материалами, резиной или текстильным материалом.

В данную товарную позицию также включаются гибкие трубы, состоящие из плотно спирально навитой проволоки (например, используемые для оболочек гибких тросов или тросов для велосипедного тормоза). Сюда не входят аналогичные изделия, не используемые в качестве труб или трубок (например, проволока для занавесок) (обычно товарная позиция 7326).

Гибкие трубы, являющиеся короткими по длине и предназначенные для термических или антивибрационных целей (известные как термостатические сильфоны или компенсационные швы), остаются в данной товарной позиции.

В данную товарную позицию также входят трубы, оснащенные муфтами, стыками и т.д.

В данную товарную позицию также не включаются:

(а) резиновые шланги, соединенные внешней металлической усиливающей арматурой или оснащенные ею (товарная позиция 4009);

(б) гибкие трубы, изготовленные как части механизмов или транспортных средств и т.д., например, путем сборки с другими материалами (разделы XVI и XVII).

8308 Застежки, рамы с застежками, пряжки, пряжки-застежки, крючки, колечки, блочки и аналогичные изделия, из недорогих металлов, используемые для одежды или принадлежностей одежды, обуви, ювелирных изделий, наручных часов, книг, тентов, изделий из кожи, дорожных принадлежностей или шорноседельных изделий или других готовых изделий; заклепки трубчатые или раздвоенные, из недорогих металлов; бусины и блески, из недорогих металлов:

8308 10 - крючки, колечки и блочки

8308 20 - заклепки трубчатые или раздвоенные

8308 90 - прочие, включая части

В данную товарную позицию включаются:

(А) Крючки, колечки и блочки для одежды, обуви, навесов, тентов или парусов.

(Б) Трубчатые или раздвоенные заклепки всех типов. Они используются в одежде, обуви, навесах, тентах, в дорожных принадлежностях, кожаных изделиях, поясах и т.д.; они также применяются в инженерном деле (например, в конструкциях самолетов). В данную товарную позицию также входят глухие заклепки с разрушающимся дорном, в

которых во время клепки дорн втягивается внутрь или против корпуса заклепки, а затем обламывается в месте недалеко от места соединения хвостовика дорна и его развальцовывающего конца.

(В) Застежки, задвижки и рамы с застежками для сумок дамских или мужских, кошельков, портфелей, кейсов для деловых бумаг или других дорожных принадлежностей, а также для книг или наручных часов; но в данную товарную позицию не включаются замки (включая запирающиеся застежки) и рамы с застежками, включающими замок (товарная позиция 8301).

(Г) Пряжки (с язычками или без них) и пряжки-застежки, декоративного или недекоративного предназначения, для одежды, поясов, подтяжек, помочей, перчаток, обуви, гетр, наручных часов, ранцев-рюкзаков, дорожных принадлежностей и кожаных изделий.

(Д) Металлические бусины и блески, используемые, *inter alia*, в производстве бижутерии или для украшения текстильных материалов, вышивки, одежды и т.д. Как правило, они изготовлены из меди, медных сплавов или алюминия (часто позолоченного или посеребренного) и предназначены для фиксирования их с помощью клея, пришивания и т.д. Бусины обычно имеют круглую или трубчатую форму или иногда отшлифованы; блески, как правило, имеют правильную геометрическую форму (круглую, шестиугольную и т.д.), вырезаются из металлической фольги и обычно протыкаются.

Изделия, упоминаемые выше в пунктах (А), (В) и (Г), могут содержать части из кожи, текстильных материалов, пластмассы, дерева, рога, кости, эбонита, перламутра, слоновой кости, имитации драгоценных камней и т.д. при условии, что они сохраняют отличительные признаки изделий из недрагоценного металла. Они могут быть также украшены частями из металла.

В данную товарную позицию также не включаются:

(а) украшения, кроме пряжек для шляп, сумок дамских или мужских, туфель, поясов и т.д. (товарная позиция 7117);

(б) металлические чешуйки (группы 74 - 76, в частности);

(в) заклепки, кроме трубчатых или раздвоенных; крючки с защелками (обычно группы 73 - 76);

(г) кнопки для одежды и нажимные кнопки (товарная позиция 9606);

(д) застежки-молнии и их части (товарная позиция 9607).

8309 Пробки, колпачки и крышки (включая крончатые колпачки, завинчивающиеся колпачки и пробки с устройством для разлива), закупорочные крышки для бутылок, пробки нарезные, оболочки пробок, герметизирующие и прочие упаковочные принадлежности, из недрагоценных металлов:

8309 10 - крончатые колпачки

8309 90 - прочие

В данную товарную позицию включается ряд изделий из недорогого металла (часто вместе с шайбами или другими соединительными деталями из пластмассы, резины, пробки и т.д.), используемых для закупоривания или закрывания барабанов, бочек, бутылок и т.д. или для опечатывания ящиков или прочих упаковок.

В данную товарную позицию включаются:

(1) Металлические пробки, колпачки и крышки, например, крончатые пробки, колпачки или пломбы; пробки, колпачки и крышки заворачивающегося, защелкивающегося, рычажного, пружинного и других типов, используемые для закупоривания или закрывания пивных бутылок, бутылок с минеральной водой, банок с вареньем, трубчатых контейнеров или аналогичных емкостей.

В данную товарную позицию, однако, не включаются пружинящие рычажные пробки, состоящие главным образом из пластмассы, фарфора и т.д.

(2) Затычки для металлических барабанов.

(3) Разливные, капельные, противокпельные пробки для бутылок из-под ликеров, масел, лекарств и т.д.

(4) Срываемые мембраны для молочных бутылок и т.д., готовые мембраны из свинцовой или оловянной фольги, используемые для некоторых бутылок для шампанского или вина.

(5) Оболочки для пробок в форме дисков и т.д., вырезанные из листового металла и закрепленные на пробках в качестве защиты.

(6) Специальная проволочная арматура, используемая в качестве защиты пробок для бутылок для шампанского и т.д.

(7) Пломбы всех типов, выполненные, как правило, из свинцовых или оловянных пластин, для защиты упаковочных клетей, коробок, зданий, железнодорожных вагонов, транспортных средств и т.д., включая гарантийные пломбы.

(8) Защитные приспособления для углов ящиков.

(9) Крепления для упаковки мешков, пакетов или аналогичных контейнеров, состоящие из одной или двух стальных проволок, проложенных между двумя пластмассовыми или бумажными лентами.

(10) Крышки с надсеченным язычком и кольцом из недорогого металла, используемые, например, для банок для напитков или продуктов.

8310 Таблички с указателями, наименованиями, адресами и аналогичные таблички, номера, буквы и прочие символы из недорогих металлов, кроме изделий товарной позиции 9405

За исключением световых указателей, световых табличек с названиями и аналогичных изделий, имеющих встроенный источник света, и их частей, в другом месте не поименованных или не включенных, товарной позиции 9405, к данной товарной позиции относятся металлические таблички из недорогих металлов с нанесенными на них (путем эмалирования, лакировки, печатания, гравировки,

перфорации, штамповки, формовки, чеканки, фасонирования или какого-либо другого процесса) словами, буквами, цифрами или изображениями, сообщающими всю информацию, необходимую для таблички с указателем, наименованием, рекламой, адресом или для прочих аналогичных табличек. Особенность таких табличек состоит в том, что они, как правило, предназначены для постоянного закрепления (например, дорожные знаки, рекламные таблички, таблички фирм-изготовителей машин) либо для многократного использования (например, жетоны и бирки для гардероба).

Некоторые таблички могут быть предназначены для последующего дополнения к имеющейся уже на табличке информации с помощью вставок (например, вставка с индивидуальным серийным номером к табличке, несущей всю необходимую информацию о машине). В данную товарную позицию, однако, не входят таблички, "этикетки", бирки и аналогичные таблички с печатной или нанесенной иным способом информацией случайного характера по сравнению с основной информацией, которая будет дополнена рукописью или иным способом.

В данную товарную позицию включаются:

(1) Таблички с наименованиями районов, улиц и т.д.; таблички с номерами или наименованиями домов, могил и т.д.; таблички с указателями для общественных служб (милиция, пожарная охрана и т.д.), запрещающие таблички ("не курить", "заповедная зона" и т.д.); указатели или дорожные знаки и т.д.

(2) Вывески гостиниц, магазинов, заводов.

(3) Рекламные таблички с указателями.

(4) Таблички с адресами для домов, дверей, почтовых ящиков, транспортных средств, ошейников и т.д.; садовые ярлыки; бирки для ключей, жетоны и бирки для гардероба.

(5) Аналогичные таблички и эмблемы для машин, измерительных приборов, автомобилей (например, номерные знаки) и т.д.

В данную товарную позицию также включаются отдельные буквы, цифры или изображения (или их наборы), используемые для составления табличек с указателями, как описано выше, для витрин магазинов, табличек с указателями для поездов и т.д.

Трафареты, однако, классифицируются в зависимости от металла, из которого они изготовлены.

В данную товарную позицию не включаются:

(а) таблички без букв, цифр или изображений или несущие только отдельные несущественные сведения, присущие основной информации, которая будет сообщена позднее (например, товарные позиции 7325, 7326, 7616, 7907);

(б) печатная лента (товарная позиция 8442); лента для пишущих машинок и пластинки для адресных машин (товарная позиция 8473);

(в) сигнальные таблички, диски и семафоры товарной позиции 8608.

8311 Проволока, прутки, трубы, пластины, электроды и аналогичные изделия, из недорогих металлов или из карбидов металлов, с покрытием или с сердечником из флюсовых материалов, используемые для низкотемпературной пайки, высокотемпературной пайки, сварки или осаждения металлов или карбидов металлов; проволока и прутки из спеченного порошка недорогих металлов, используемые для металлизации распылением:

8311 10 - электроды из недорогих металлов с покрытием, используемые для дуговой электросварки

8311 20 - проволока из недорогих металлов с сердечником, используемая для дуговой электросварки

8311 30 - прутки с покрытием и проволока с сердечником, используемые для низкотемпературной пайки, высокотемпературной пайки или для газовой сварки, из недорогих металлов

8311 90 - прочие

В данную товарную позицию включаются проволока, прутки, трубы, пластины, электроды и аналогичные изделия из недорогого металла или карбидов металлов, используемые для низкотемпературной пайки, высокотемпературной пайки, сварки или осаждения металлов или карбидов металлов, при условии, что они с покрытием или сердечником из флюсового материала; в последнем случае внешняя часть обычно состоит из трубки или иногда из завернутой спиралью ленты. Проволока, прутки, трубы, пластины, электроды и т.д., выполненные из недорогого металла, без покрытия или сердечника из флюсового материала, не включаются в данную товарную позицию (группы 72 - 76 и 78 - 81).

Материалы, используемые для покрытия или наполнения, являются флюсами (например, хлорид цинка, хлорид аммония, бура, кварц, смола или ланолин), которые иначе пришлось бы добавлять отдельно при низкотемпературной пайке, высокотемпературной пайке, сварке или осаждении. Электроды и т.д. могут также содержать присадочный металл в порошкообразной форме. При электросварке покрытие может также содержать некоторый жаростойкий материал (асбест и т.д.), чтобы направлять электрическую дугу на подлежащую сварке деталь.

При дуговой электросварке используются покрытые электроды или проволока электродная. Первые состоят из металлического сердечника и покрытия из неметаллического материала, которое может иметь разную толщину и состав. Электродная проволока является изделием с полостью, заполненной материалом, аналогичным применяемому для покрытия электродов. Такая проволока поставляется в бухтах или на катушках.

Металлические пластины, готовые для высокотемпературной пайки, вставляются между подлежащими соединению частями (обычно из черных металлов). Они состоят из металлической полоски, проволочной ткани или решетки, покрытой флюсом; для

использования им может быть придана специальная форма, либо они могут иметь форму полосок, пригодных для разрезания, если это требуется.

В данную товарную позицию включаются также проволока и прутки, получаемые путем экструдирования порошка недрагоценного металла (обычно никеля), спеченного со связующим веществом на основе пластмасс, и используемые для металлизации распылением различных материалов (например, металлов или цемента).

В данную товарную позицию не включаются проволока и прутки с полостью для припоя, который, кроме флюсового материала, состоит из сплава, содержащего 2 мас.% или более какого-либо драгоценного металла (группа 71).

Раздел XVI

МАШИНЫ, ОБОРУДОВАНИЕ И МЕХАНИЗМЫ; ЭЛЕКТРОТЕХНИЧЕСКОЕ ОБОРУДОВАНИЕ; ИХ ЧАСТИ; ЗВУКОЗАПИСЫВАЮЩАЯ И ЗВУКОВОСПРОИЗВОДЯЩАЯ АППАРАТУРА, АППАРАТУРА ДЛЯ ЗАПИСИ И ВОСПРОИЗВЕДЕНИЯ ТЕЛЕВИЗИОННОГО ИЗОБРАЖЕНИЯ И ЗВУКА, ИХ ЧАСТИ И ПРИНАДЛЕЖНОСТИ

Примечания:

1. В данный раздел не включаются:

(а) конвейерные ленты или приводные ремни, или бельтинг, из пластмасс группы 39 или из вулканизированной резины (товарная позиция 4010), устройства или другие изделия, используемые в машинах или механических или электрических устройствах или для других технических целей, изготовленные из вулканизированной резины, кроме твердой резины (товарная позиция 4016);

(б) изделия из натуральной кожи или композиционной кожи (товарная позиция 4205) или из натурального меха (товарная позиция 4303), используемые в машинах или механических устройствах или для других технических целей;

(в) бобины, катушки, шпули, конусы, сердечники, гильзы или аналогичные носители из любых материалов (например, группа 39, 40, 44 или 48 или раздел XV);

(г) перфокарты для жаккардовых или аналогичных машин (например, группа 39 или 48 или раздел XV);

(д) конвейерные ленты или приводные ремни, или бельтинг, из текстильных материалов (товарная позиция 5910) или другие изделия из текстильных материалов для технических целей (товарная позиция 5911);

(е) драгоценные или полудрагоценные камни (природные, искусственные или реконструированные) товарных позиций 7102 - 7104 или изделия, полностью выполненные из вышеупомянутых камней товарной позиции 7116, кроме незакрепленных обработанных сапфиров и алмазов для игл звукоснимателей (товарная позиция 8522);

(ж) части общего назначения, описанные в примечании 2 к разделу XV, из недорогого металла (раздел XV) или аналогичные товары из пластмасс (группа 39);

(з) трубы бурильные обычные (товарная позиция 7304);

(и) бесконечные ленты из металлической проволоки или полосы (раздел XV);

(к) изделия группы 82 или 83;

(л) изделия раздела XVII;

(м) изделия группы 90;

(н) часы всех видов или другие изделия группы 91;

(о) сменные рабочие инструменты товарной позиции 8207 или щетки, являющиеся частями машин (товарная позиция 9603); аналогичные сменные инструменты, классифицируемые в соответствии с материалом, из которого изготовлена их рабочая часть (например, в группе 40, 42, 43, 45 или 59 или в товарной позиции 6804 или 6909);

(п) изделия группы 95; или

(р) ленты для пишущих машинок или аналогичные ленты в катушках или в кассетах или без них (классифицируются в соответствии с материалом, из которого они изготовлены, или в товарной позиции 9612, если они пропитаны чернилами или обработаны иным способом для получения отпечатков), или моноопоры, двуноги, треноги и аналогичные изделия товарной позиции 9620.

2. При условии соблюдения положений примечания 1 к данному разделу, примечания 1 к группе 84 и примечания 1 к группе 85, части машин (кроме частей изделий товарной позиции 8484, 8544, 8545, 8546 или 8547) должны классифицироваться согласно следующим правилам:

(а) части, которые являются товарами, включенными в какую-либо из товарных позиций группы 84 или 85 (кроме товарных позиций 8409, 8431, 8448, 8466, 8473, 8487, 8503, 8522, 8529, 8538 и 8548), во всех случаях должны классифицироваться в предусмотренных для них товарных позициях.

(б) другие части, предназначенные для использования исключительно или главным образом с одним типом машин или с рядом машин той же товарной позиции (включая машины товарной позиции 8479 или 8543), должны классифицироваться вместе с этими машинами или в товарной позиции 8409, 8431, 8448, 8466, 8473, 8503, 8522, 8529 или 8538 соответственно. Однако части, которые равно пригодны для использования главным образом с товарами товарных позиций 8517 и 8525 - 8528, классифицируются в товарной позиции 8517.

(в) все прочие части классифицируются в товарной позиции 8409, 8431, 8448, 8466, 8473, 8503, 8522, 8529 или 8538 соответственно или, помимо этого, в товарной позиции 8487 или 8548.

3. Комбинированные машины, состоящие из двух или более машин, соединенных вместе для образования единого целого, и другие машины, предназначенные для

выполнения двух или более взаимодополняющих или не связанных между собой функций, должны классифицироваться как состоящие только из того компонента или являющиеся той машиной, которая выполняет основную функцию, если в контексте не оговорено иное.

4. Если машина (включая комбинацию машин) состоит из отдельных компонентов (независимо от того, расположены они отдельно или соединены трубопроводами, трансмиссионными устройствами, электрическими кабелями или другими устройствами), предназначенных для совместного выполнения четко определенной функции, охваченной одной из товарных позиций группы 84 или 85, то она классифицируется в товарной позиции, соответствующей этой определенной функции.

5. В данных примечаниях термин "машина" означает любую машину, оборудование, механизм, агрегат, установку, аппарат или устройство, входящее в товарные позиции группы 84 или 85.

ОБЩИЕ ПОЛОЖЕНИЯ

(I) ОБЩЕЕ СОДЕРЖАНИЕ ДАННОГО РАЗДЕЛА

(А) При условии соблюдения некоторых исключений, приведенных в примечаниях к данному разделу и группам 84 и 85, и, кроме товаров, более конкретно поименованных в других разделах, данный раздел охватывает все механическое и электротехническое оборудование, механизмы, установки, аппараты и устройства и их части, а также определенные аппараты и установки, не являющиеся ни механическими, ни электрическими (такие как котлы и котельные, фильтрационные установки и пр.), и части таких устройств и установок.

В данный раздел не включаются:

(а) катушки, шпули, бобины, гильзы и пр., выполненные из любого материала (классифицируемые в соответствии с материалом, из которого они изготовлены). Однако ткацкие навои не должны рассматриваться в качестве бобин, шпуль или аналогичных носителей и включаются в товарную позицию 8448;

(б) части общего назначения, описанные в примечании 2 к разделу XV, такие как проволока, цепи, болты, винты и пружины из черных металлов (товарная позиция 7312, 7315, 7318 или 7320), и аналогичные изделия из других недорогих металлов (группы 74 - 76 и 78 - 81), замки товарной позиции 8301, крепежная арматура и фурнитура для дверей, окон и т.п. товарной позиции 8302. Аналогичные товары из пластмасс также не включаются в данный раздел, а включаются в группу 39;

(в) сменные инструменты товарной позиции 8207; другие аналогичные сменные инструменты классифицируются в соответствии с материалом, из которого изготовлена

их рабочая часть (например, в группе 40 (резина), в группе 42 (кожа), в группе 43 (мех), в группе 45 (пробка) или в группе 59 (текстильные материалы), или в товарной позиции 6804 (абразивы и пр.), или в товарной позиции 6909 (керамика) и пр.);

(г) другие изделия группы 82 (например, инструменты, наконечники инструментов, ножи, режущие лезвия, неэлектрические машинки для стрижки волос и определенные механические устройства для домашнего пользования) и изделия группы 83;

(д) изделия раздела XVII;

(е) изделия раздела XVIII;

(ж) оружие и боеприпасы (группа 93);

(з) оборудование и устройства, имеющие характер игрушек, игр или спортивного инвентаря, и их идентифицируемые части и принадлежности (включая неэлектрические двигатели, но исключая насосы жидкостные и оборудование для фильтрации или очистки жидкостей или газов, которое включается в товарную позицию 8413 или 8421, соответственно, и также исключая электродвигатели, электрические трансформаторы и устройства дистанционного радиоуправления, которые входят в товарную позицию 8501, 8504 или 8526, соответственно), которые пригодны для использования исключительно или главным образом в игрушках, играх или спортивном инвентаре (группа 95);

(и) щетки, используемые как части машин (товарная позиция 9603).

(Б) Как правило, товары данного раздела могут быть из любого материала. В подавляющем большинстве случаев они из недорогого металла, но в данный раздел также включается определенное оборудование из других материалов (например, насосы целиком из пластмассы) и части из пластмассы, дерева, драгоценных металлов и т.п.

Однако в настоящий раздел не включаются:

(а) конвейерные ленты или приводные ремни, или бельтинг, из пластмасс (группа 39); изделия из неотвержденной вулканизированной резины, например, конвейерные ленты или приводные ремни, или бельтинг (товарная позиция 4010), резиновые шины, камеры и пр. (товарные позиции 4011 -4013) и шайбы и т.п. (товарная позиция 4016);

(б) изделия из натуральной кожи или композиционной кожи (например, гонки для ткацких станков) (товарная позиция 4205) или из меха (товарная позиция 4303);

(в) текстильные изделия, например, конвейерные ленты или приводные ремни (товарная позиция 5910), войлочные прокладки и полировальные диски (товарная позиция 5911);

(г) определенные товары из керамики группы 69 (см. общие положения к группам 84 и 85);

(д) определенные товары из стекла группы 70 (см. общие положения к группам 84 и 85);

(е) изделия, полностью выполненные из драгоценных или полудрагоценных камней (природных, искусственных или реконструированных) (товарная позиция 7102, 7103, 7104 или 7116), за исключением не установленных в оправу обработанных сапфиров или алмазов для игл звукозаписывающих аппаратов (товарная позиция 8522);

(ж) бесконечные ленты из металлической проволоки или полосы (раздел XV).

(II) ЧАСТИ

(примечание 2 к данному разделу)

В общем, части, пригодные для использования исключительно или главным образом в конкретных машинах или аппаратах (включая машины и аппараты товарной позиции 8479 или 8543) или в группах машин или аппаратов той же товарной позиции, включаются в ту же товарную позицию, что и машины или аппараты, кроме исключений, указанных в пункте (1) выше. Однако для следующих частей выделены самостоятельные товарные позиции:

(А) Части двигателей товарной позиции 8407 или 8408 (товарная позиция 8409).

(Б) Части оборудования товарных позиций 8425 - 8430 (товарная позиция 8431).

(В) Части текстильных машин товарных позиций 8444 - 8447 (товарная позиция 8448).

(Г) Части машин товарных позиций 8456 - 8465 (товарная позиция 8466).

(Д) Части конторских машин товарных позиций 8470 - 8472 (товарная позиция 8473).

(Е) Части машин товарной позиции 8501 или 8502 (товарная позиция 8503).

(Ж) Части устройств товарной позиции 8519 или 8521 (товарная позиция 8522).

(З) Части устройств товарных позиций 8525 - 8528 (товарная позиция 8529).

(И) Части устройств товарной позиции 8535, 8536 или 8537 (товарная позиция 8538).

Указанные выше правила не относятся к частям, которые сами образуют изделие, охваченное одной из товарных позиций данного раздела (кроме товарных позиций 8487 и 8548); они во всех случаях включаются в соответствующие товарные позиции, даже если они специально предназначены для работы в качестве части конкретной машины. В частности, это относится к следующим частям:

(1) Насосы и компрессоры (товарные позиции 8413 и 8414).

(2) Фильтрующее оборудование и устройства товарной позиции 8421.

(3) Машины и устройства для подъема и перемещения (товарная позиция 8425, 8426, 8428 или 8486).

(4) Краны, клапаны, вентили и т.п. (товарная позиция 8481).

(5) Шариковые или роликовые подшипники и полированные стальные шарики с допуском, не превышающим 1% или 0,05 мм, в зависимости от того, что меньше (товарная позиция 8482).

(6) Трансмиссионные валы, кривошипы, корпуса подшипников, подшипники скольжения, зубчатые колеса и зубчатые передачи (включая фрикционные передачи, коробки передач и другие редукционные механизмы), маховики, шкивы и блоки шкивов, муфты и устройства для соединения валов (товарная позиция 8483).

(7) Прокладки и аналогичные соединительные элементы товарной позиции 8484.

(8) Электрические двигатели товарной позиции 8501.

(9) Электрические трансформаторы и другие машины и устройства товарной позиции 8504.

(10) Электрические аккумуляторы, собранные в пакет батарей (товарная позиция 8507).

(11) Электрические нагревательные сопротивления (товарная позиция 8516).

(12) Электрические конденсаторы (товарная позиция 8532).

(13) Электрическая аппаратура для коммутации, защиты и т.п. электрических цепей (переключатели, плавкие предохранители, соединительные коробки и пр.) (товарные позиции 8535 и 8536).

(14) Пульты, панели, консоли, столы, распределительные щиты и прочая аппаратура для управления или распределения электрического тока (товарная позиция 8537).

(15) Лампы товарной позиции 8539.

(16) Лампы и трубки электронные товарной позиции 8540, диоды, транзисторы и пр. товарной позиции 8541.

(17) Электроугли (например, угольные электроды дуговых ламп, угольные электроды и угольные щетки) (товарная позиция 8545).

(18) Изоляторы из любого материала (товарная позиция 8546).

(19) Арматура изолирующая для электрических машин и пр. товарной позиции 8547

Другие части, распознаваемые как таковые, но не предназначенные исключительно или главным образом для использования в конкретной машине или классе машин (например, которые могут быть общими для нескольких машин, включенных в различные товарные позиции), включаются в товарную позицию 8487 (если они неэлектрические) или в товарную позицию 8548 (если они электрические), если они не исключены вышеприведенными положениями.

Вышеприведенные положения, касающиеся классификации частей, не относятся к частям товаров, включенных в товарную позицию 8484 (прокладки и т.п.), 8544 (изолированные провода), 8545 (угольные электроды), 8546 (изоляторы) или 8547 (трубки для электропроводки); в общем такие части классифицируются в соответствующих материалу группах.

Части машин классифицируются в данном разделе независимо от того, окончательно готовы они для использования или нет. Однако черновые поковки из черных металлов включаются в товарную позицию 7207.

(III) ВСПОМОГАТЕЛЬНЫЕ УСТРОЙСТВА

(см. Правила 2 (а) и 3 (б) Основных правил интерпретации Номенклатуры и примечания 3 и 4 к данному разделу)

Вспомогательные приборы и аппаратура (например, манометры, термометры, уровнемеры или другие измерительные или контрольные приборы, счетчики продукции, переключатели с часовым механизмом, панели управления, автоматические регуляторы), представленные вместе с машиной или аппаратом, которым они обычно принадлежат, классифицируются с этой машиной или аппаратом, если они спроектированы для измерения, контроля, управления или регулирования одной конкретной машиной или аппаратом (которые могут быть комбинацией машин (см. пункт VI ниже) или функциональным блоком (см. пункт VII ниже)). Однако вспомогательные приборы и аппаратура, разработанные для измерения, контроля, управления или регулирования несколькими машинами (одного или различных типов), включаются в товарные позиции, соответствующие данным товарам.

(IV) НЕЗАВЕРШЕННЫЕ МАШИНЫ

(см. Правило 2 (а) Основных правил интерпретации Номенклатуры)

В данном разделе любое упоминание машины или устройства относится не только к завершенной машине, но и к незавершенной машине (то есть собранной из частей настолько полно, что она уже обладает главными существенными признаками завершенной машины). Так машина, в которой не хватает лишь маховика, плиты основания, каландровых валков, устройств для закрепления инструмента и пр., включается в ту же самую товарную позицию как машина, а не в какую-либо отдельную товарную позицию, предназначенную для частей. Аналогичным образом машина или устройство, обычно содержащее электродвигатель (например, электромеханический ручной инструмент товарной позиции 8467), включается в товарную позицию, относящуюся к соответствующей завершенной машине, даже если она представлена без этого двигателя.

(V) НЕСОБРАННЫЕ МАШИНЫ

(см. Правило 2 (а) Основных правил интерпретации Номенклатуры)

Для удобства транспортировки многие машины и устройства транспортируются в несобранном виде. Хотя фактически товары в этом случае представляют собой набор частей, они классифицируются как соответствующая машина, а не в какой-либо

отдельной товарной позиции, относящейся к частям. То же относится и к незавершенным машинам, имеющим признаки завершенной машины (см. пункт (IV) выше) и представленным в разобранном виде (см. также в этой связи общие положения к группам 84 и 85). Однако несобранные компоненты в количестве, превышающем необходимое для завершенной машины или для незавершенной машины, имеющей характеристики завершенной машины, включаются в товарные позиции, соответствующие данным товарам.

(VI) МНОГОФУНКЦИОНАЛЬНЫЕ МАШИНЫ И КОМБИНИРОВАННЫЕ МАШИНЫ (примечание 3 к данному разделу)

В общем многофункциональные машины классифицируются по основной функции этой машины.

К многофункциональным машинам, например, относятся металлорежущие станки, в которых используется сменный инструмент, позволяющий выполнять различные операции обработки (например, фрезерование, расточку, притирку).

Если невозможно определить основную функцию и если, как предусмотрено в примечании 3 к данному разделу, в контексте не оговорено иное, следует применять Правило 3

(в) Основных правил интерпретации Номенклатуры; это, в частности, относится к многофункциональным машинам, которые потенциально могут классифицироваться в товарных позициях 8425 - 8430, в товарных позициях 8458 - 8463 или в товарных позициях 8470 - 8472.

Комбинированные машины, состоящие из двух или более машин или устройств разного типа, соединенных вместе для образования единого целого, последовательно или одновременно выполняющих отдельные функции, взаимодополняющие одна другую, и описываемых в разных товарных позициях раздела XVI, также классифицируются по основной функции комбинированной машины.

Ниже приводятся примеры таких комбинированных машин: печатные машины со вспомогательной машиной для удержания бумаги (товарная позиция 8443); машина для изготовления картонных коробок, объединенная со вспомогательной машиной для печатания надписей или простых рисунков (товарная позиция 8441); промышленные печи, объединенные с устройствами для подъема и перемещения (товарная позиция 8417 или 8514); машина для производства сигарет, объединенная со вспомогательной упаковочной машиной (товарная позиция 8478).

Для целей вышеприведенных положений берутся машины различных типов, предназначенные для состыковки друг с другом для образования единого целого, при встраивании одной в другую или монтировании одной на другой, или при монтировании на общем основании или раме или в общем корпусе.

Комплекты машин не должны рассматриваться как предназначенные для состыковки друг с другом для образования единого целого за исключением тех случаев, когда машины специально сконструированы для постоянной стыковки одна с другой либо крепления к общему основанию, раме, корпусу и пр. Это исключает комплекты, имеющие временную природу или которые обычно не встроены в комбинированную машину.

Основания, рамы или корпуса могут быть оснащены колесами так, что комбинированная машина при необходимости может перемещаться при использовании, при условии, что она тем самым не приобретает отличительных признаков изделия (например, транспортного средства), более конкретно поименованного отдельной товарной позицией Номенклатуры.

Полы, бетонные основания, стены, перегородки, потолки и пр., даже специально предназначенные для размещения машин или установок, не должны рассматриваться как общее основание, соединяющее такие машины или установки в единое целое.

Примечание 3 к разделу XVI не следует применять, если комбинированная машина включается как таковая в соответствующую товарную позицию, например, некоторые типы установок для кондиционирования воздуха (товарная позиция 8415).

Следует помнить, что многоцелевые машины (например, станки, способные обрабатывать металлы и другие материалы, или дыропробивные машины, равным образом применяемые в бумажной, текстильной, кожевенной, пластмассовой и прочих отраслях промышленности) должны классифицироваться в соответствии с положениями примечания 7 к группе 84.

(VII) ФУНКЦИОНАЛЬНЫЕ БЛОКИ

(примечание 4 к данному разделу)

Это примечание применяется, когда машина (включая комбинацию машин) состоит из отдельных компонентов, предназначенных для совместного выполнения четко определенной функции, охваченной одной из товарных позиций группы 84 или, более часто, группы 85. Тогда это единое целое должно включаться в товарную позицию, соответствующую этой функции, независимо от того, расположены ли эти компоненты (для удобства или по иным причинам) отдельно или соединены трубопроводами (по которым течет воздух, сжатый газ, масло и пр.), устройствами для передачи энергии, электрическими кабелями или другими устройствами.

Для целей этого примечания выражение "предназначенные для совместного выполнения четко определенной функции" относится только к тем машинам и комбинациям машин, которые необходимы для выполнения функции, специфичной для функционального блока в целом, и поэтому не включает в себя машины или устройства, выполняющие вспомогательные функции и не влияющие на функции системы в целом.

Ниже приводятся примеры функциональных блоков этого типа, отвечающие смыслу примечания 4 к данному разделу:

(1) Гидравлические системы, состоящие из гидравлической силовой установки (включающей в себя гидравлический насос, электрический двигатель, распределительные клапаны и маслобак), гидравлических цилиндров, труб или шлангов, соединяющих эти цилиндры с гидравлической силовой установкой (товарная позиция 8412).

(2) Холодильное оборудование, состоящее из компонентов, которые не собраны вместе для образования единого целого, а соединены трубопроводами, по которым циркулирует хладагент (товарная позиция 8418).

(3) Системы орошения, состоящие из поста управления, в который входят фильтры, инжекторы, водомеры и т.д. подземных распределительных и отводных линий, и поверхностной сети (товарная позиция 8424).

(4) Доильные установки с отдельными компонентами (вакуумный насос, пульсатор, стаканы и емкости), соединенными шлангами или трубопроводами (товарная позиция 8434).

(5) Оборудование для пивоваренной промышленности, включающее, *inter alia*, аппараты для проращивания зерна или солодорастиельные аппараты, машины для измельчения солода, заторные чаны, фильтрационные чаны (товарная позиция 8438). Вспомогательные установки (например, разливные машины, этикетировочно-печатные машины) в данную товарную позицию, однако, не включаются и должны классифицироваться в товарных позициях, соответствующих данным товарам.

(6) Письмосортировальные машины, состоящие, по существу, из кодирующих устройств, канальных систем предварительной сортировки, промежуточных сортировальных машин и машин окончательной сортировки, управляемых в целом вычислительной машиной (товарная позиция 8472).

(7) Асфальтовые заводы, содержащие отдельные компоненты, такие как подающие бункеры, конвейеры, сушилки, виброгрохоты, смесители, накопительные бункеры и блоки управления, размещенные рядом один с другим (товарная позиция 8474).

(8) Оборудование для сборки электрических ламп накаливания, компоненты которого соединены конвейерами и которое содержит оборудование для термообработки стекла, насосы и блоки проверки ламп (товарная позиция 8475).

(9) Сварочное оборудование, содержащее сварочную головку или клещи с трансформатором, генератором или выпрямителем для подачи тока (товарная позиция 8515).

(10) Портативные радиотелефоны и связанные с ними ручные микрофоны (товарная позиция 8517).

(11) Радиолокационная аппаратура со связанными с ней блоками питания, усилителями и т.д. (товарная позиция 8526).

(12) Спутниковые телевизионные приемные системы, состоящие из приемника, параболического антенного отражателя, устройства поворота отражателя, фидера (волновода), поляризатора, малошумящего устройства (МШУ) преобразователя частоты с понижением и инфракрасного устройства дистанционного управления (товарная позиция 8528).

(13) Устройства сигнализационные охранные, содержащие, например, источник инфракрасного излучения, фотоэлемент и звонок (товарная позиция 8531).

Следует отметить, что компоненты, не подпадающие под действие примечания 4 к разделу XVI, включаются в соответствующие товарные позиции. Это применяется, например, к замкнутым системам видеонаблюдения, состоящим из комбинации различного количества телевизионных камер и видеомониторов, присоединенных коаксиальными кабелями к контроллеру, переключателей, аудиоплат/ресиверов и, возможно, вычислительных машин (для сохранения информации) и/или видеомagneтофонов (для записи изображения).

(VIII) МОБИЛЬНОЕ ОБОРУДОВАНИЕ

В отношении самодвижущихся или других мобильных машин - см. пояснения к товарным позициям, включающим эти машины (например, машины и оборудование для подъема и перемещения товарных позиций 8425 - 8428 и землеройное оборудование товарных позиций 8429 и 8430), примечания к группам и пояснения к товарным позициям раздела XVII.

(IX) ЛАБОРАТОРНОЕ ОБОРУДОВАНИЕ И АППАРАТЫ

Оборудование и аппараты, относящиеся к типу, охватываемому данным разделом, включаются в данный раздел, даже если они специально предназначены для использования в лабораториях или в сочетании с научными или измерительными приборами, при условии, что они не представляют собой непромышленную демонстрационную аппаратуру товарной позиции 9023 или измерительные, контрольные и другие приборы группы 90. Например, небольшие печи, дистилляционные установки, дробилки, мешалки, электрические трансформаторы и конденсаторы, используемые в лабораториях, включаются в данный раздел.

Группа 84

Реакторы ядерные, котлы, оборудование и механические устройства; их части

Примечания:

1. В данную группу не включаются:

- (а) жернова, точильные камни или другие изделия группы 68;
- (б) оборудование или устройства (например, насосы) из керамических материалов и керамические части машин или устройств из любого материала (группа 69);
- (в) лабораторная стеклянная посуда (товарная позиция 7017); оборудование, устройства или другие изделия для технических целей или их части из стекла (товарная позиция 7019 или 7020);
- (г) изделия, включаемые в товарную позицию 7321 или 7322, или аналогичные изделия из других недрагоценных металлов (группы 74 - 76 или 78 - 81);
- (д) пылесосы товарной позиции 8508;
- (е) электромеханические бытовые машины товарной позиции 8509; цифровые камеры товарной позиции 8525;
- (ж) радиаторы для изделий раздела XVII; или
- (з) щетки ручные механические для уборки полов, без двигателя (товарная позиция 9603).

2. При условии соблюдения положений примечания 3 к разделу XVI и примечания 9 к данной группе машина или устройство, которое отвечает описанию в одной или более товарных позициях 8401 - 8424 или товарной позиции 8486 и в то же самое время описанию в одной или более товарных позициях 8425 - 8480, включается в соответствующую товарную позицию первого упомянутого ряда товарных позиций или в товарную позицию 8486 в зависимости от конкретного случая, а не второго упомянутого ряда.

Однако в товарную позицию 8419 не включаются:

- (а) оборудование для проращивания семян, инкубаторы или брудеры (товарная позиция 8436);
- (б) машины для увлажнения зерна (товарная позиция 8437);
- (в) диффузионные аппараты для извлечения сахаросодержащего сока (товарная позиция 8438);
- (г) оборудование для термообработки текстильной пряжи, тканей или готовых текстильных изделий (товарная позиция 8451); или
- (д) оборудование, агрегаты или лабораторное оборудование для механической обработки, при которой изменение температуры, даже если оно необходимо, является вспомогательным процессом.

В товарную позицию 8422 не включаются:

- (а) швейные машины для зашивания мешков или аналогичной тары (товарная позиция 8452); или
- (б) конторское оборудование товарной позиции 8472.

В товарную позицию 8424 не включаются:

- (а) краскоструйные печатные машины (товарная позиция 8443); или
- (б) водоструйные резательные машины (товарная позиция 8456).

3. Станок для обработки любого материала, который отвечает описанию товарной позиции 8456 и одновременно описанию товарной позиции 8457 - 8461, 8464 или 8465, включается в товарную позицию 8456.

4. В товарную позицию 8457 включаются только металлообрабатывающие станки, иные, чем токарные (включая станки токарные многоцелевые), которые могут выполнять различные типы операций обработки путем или:

(а) автоматической замены инструмента из инструментального магазина или подобного устройства в соответствии с программой обработки (обрабатывающие центры);

(б) автоматического применения одновременно или последовательно различных обрабатывающих головок, работающих при неподвижной заготовке (станки агрегатные однопозиционные); или

(в) автоматического перемещения заготовки к различным обрабатывающим головкам (станки агрегатные многопозиционные).

5. (А) В товарной позиции 8471 термин "вычислительные машины" означает машины, способные:

(i) хранить программу или программы обработки и по меньшей мере информацию, необходимую в данный момент для выполнения программы;

(ii) являться свободно перепрограммируемыми в соответствии с требованиями пользователя;

(iii) выполнять арифметические вычисления, определяемые пользователем; и

(iv) выполнять без вмешательства человека программу обработки, требующую от вычислительной машины изменения действий путем принятия логических решений в процессе обработки.

(Б) Вычислительные машины могут быть выполнены в виде систем, состоящих из различного числа отдельных блоков.

(В) При условии соблюдения положений примечаний (Г) и (Д), изложенных ниже, блок должен рассматриваться как часть вычислительной системы, если он удовлетворяет всем следующим условиям:

(i) исключительно или главным образом используется в вычислительной системе;

(ii) обладает возможностью подключения к центральному блоку обработки данных или непосредственно, или через один или несколько других блоков; и

(iii) способен принимать или представлять информацию в такой форме (коды или сигналы), которая может быть использована системой.

Отдельно представленные блоки вычислительной машины включаются в товарную позицию 8471.

Однако клавиатура, X-Y-координатные устройства ввода и блоки хранения данных на дисках, которые удовлетворяют условиям, изложенным выше в примечаниях (В) (ii) и (В) (iii), во всех случаях должны рассматриваться как блоки товарной позиции 8471.

(Г) В товарную позицию 8471 не включаются следующие устройства, представленные отдельно, даже если они соответствуют всем условиям примечания 5 (В), изложенным выше:

(i) принтеры, копировальные аппараты, факсимильные аппараты, объединенные или нет;

(ii) аппаратура для приема или передачи голоса, изображений или других данных, включая аппаратуру для обеспечения коммуникаций в сети проводной или беспроводной связи (например, в локальной или глобальной сети);

(iii) громкоговорители и микрофоны;

(iv) телевизионные камеры, цифровые камеры и записывающие видеокамеры;

(v) мониторы и проекторы, не совмещенные с телевизионной приемной аппаратурой.

(Д) Машины, содержащие в своем составе или работающие совместно с вычислительной машиной и выполняющие специфические функции, отличные от обработки информации, включаются в товарные позиции в соответствии с их специфическими функциями или при невозможности этого - в остаточные товарные позиции.

6. В товарную позицию 8482, *inter alia*, включаются полированные стальные шарики, максимальный и минимальный диаметр которых не отличается от номинального диаметра более чем на 1% или более чем на 0,05 мм, в зависимости от того, что является меньшим. Другие стальные шарики включаются в товарную позицию 7326.

7. Машина, которая используется более чем для одной цели, при классификации должна рассматриваться так, как если бы ее основное назначение являлось единственным.

При условии соблюдения положений примечания 2 к данной группе и примечания 3 к разделу XVI машина, основное назначение которой не описано ни в одной товарной позиции, или машина, в которой ни одно из ее назначений не является основным, классифицируется в товарной позиции 8479, если в контексте не оговорено иное. В товарную позицию 8479 включают также машины для изготовления веревок или тросов (например, машины для свивания) из металлической проволоки, текстильной пряжи или из других материалов или из комбинации таких материалов.

8. В товарной позиции 8470 термин "карманные" применяется лишь к устройствам, размеры которых не превышают 170 x 100 x 45 мм.

9. (А) Примечания 9 (а) и 9 (б) к группе 85 также применимы к терминам "полупроводниковые приборы" и "электронные интегральные схемы", соответственно, как используемым в данном примечании и в товарной позиции 8486. Однако в данном примечании и в товарной позиции 8486 термин "полупроводниковые приборы" также распространяется на фоточувствительные полупроводниковые приборы и светоизлучающие диоды (LED).

(Б) В данном примечании и в товарной позиции 8486 термин "производство плоских дисплейных панелей" распространяется на изготовление плоской панели из подложек. Он не распространяется на производство стекла или на монтаж печатных плат или других электронных компонентов на плоских панелях. Термин "плоская дисплейная панель" не распространяется на технологию электронно-лучевых трубок.

(В) В товарную позицию 8486 также включаются машины и аппаратура, исключительно или в основном используемые для:

- (i) производства или устранения дефектов в масках и шаблонах;
- (ii) сборки полупроводниковых приборов или электронных интегральных схем;
- (iii) поднятия, манипулирования, загрузки или выгрузки булей, пластин, полупроводниковых приборов, электронных интегральных схем и плоских дисплейных панелей.

(Г) При условии соблюдения положений примечания 1 к разделу XVI и примечания 1 к группе 84 машины и аппаратура, отвечающие описанию в товарной позиции 8486, включаются в данную товарную позицию и ни в какую другую товарную позицию Номенклатуры.

Примечания к субпозициям:

1. В субпозиции 8465 20 термин "обрабатывающие центры" применяется только к станкам для обработки дерева, пробки, кости, твердой резины, твердой пластмассы или аналогичных твердых материалов, которые способны выполнять различные типы операций обработки путем автоматической замены инструмента из инструментального магазина или аналогичного устройства в соответствии с программой обработки.

2. В субпозиции 8471 49 термин "системы" означает вычислительные машины, чьи блоки удовлетворяют требованиям, изложенным в примечании 5 (В) к группе 84, и которые включают в себя, по меньшей мере, центральный блок обработки данных, один блок ввода (например, клавиатура или сканер) и один блок вывода (например, дисплей или принтер).

3. В субпозиции 8481 20 выражение "клапаны для маслогидравлических или пневматических трансмиссий" означает клапаны, которые непосредственно применяются при переносе "энергии текучей среды" в гидравлической или пневматической системе, где источником энергии является текучая среда (жидкость или газ) под давлением. Эти клапаны могут быть любого типа (например, редукционные, обратные). Субпозиция 8481 20 имеет первостепенное значение в товарной позиции 8481.

4. В субпозицию 8482 40 включаются только подшипники с цилиндрическими роликами, диаметр которых не превышает 5 мм, а их длина составляет, по меньшей мере, три диаметра. Концы роликов могут быть скруглены.

ОБЩИЕ ПОЛОЖЕНИЯ

(А) ОБЩЕЕ СОДЕРЖАНИЕ ДАННОЙ ГРУППЫ

При условии соблюдения общих положений к разделу XVI в данную группу включаются все оборудование и механические устройства и их части, не включенные более конкретно в группу 85 и не относящиеся к:

(а) изделиям из текстильных материалов для технических целей (товарная позиция 5911);

(б) изделиям из камня и пр. группы 68;

(в) керамическим изделиям группы 69;

(г) лабораторной стеклянной посуде товарной позиции 7017; оборудованию и устройствам и их частям из стекла (товарная позиция 7019 или 7020);

(д) печам, радиаторам центрального отопления и другим товарам товарной позиции 7321 или 7322 и аналогичным изделиям из других недрагоценных металлов;

(е) электромеханическим бытовым машинам товарной позиции 8509; цифровым камерам товарной позиции 8525;

(ж) радиаторам для изделий раздела XVII (Раздел XVII);

(з) ручным механическим щеткам для уборки полов, без двигателей (товарная позиция 9603).

В общем, к группе 84 относятся машины, оборудование и механические устройства, а к группе 85 - электротовары. Однако некоторые машины включаются в товарные позиции группы 85 (например, электромеханические бытовые устройства), в то время как в группу 84 включаются некоторые немеханические устройства (например, котлы парогенераторов, их вспомогательное оборудование и фильтрующая аппаратура).

Следует также отметить, что машины, оборудование и аппаратура, относящиеся к группе 84, остаются в данной группе, даже если они оснащены электрическим устройством, например:

(1) Оборудование с приводом от электродвигателя.

(2) Оборудование с электрическим подогревом, например, электрические котлы центрального отопления товарной позиции 8403, оборудование товарной позиции 8419 и другое оборудование (например, каландры, промывочные или отбеливающие машины для текстильных материалов или прессы), содержащее электронагревательные элементы.

(3) Машины с электромагнитным приводом (например, электромагнитные клапаны) или содержащие электромагнитные устройства (например, ткацкие станки с электрическими автоматическими остановами, краны с электромагнитными подъемными головками и токарные станки с электромагнитными патронами).

(4) Электронные машины (электронные калькуляторы или вычислительные машины) или машины, содержащие фотоэлектрические или электронные устройства (

например, прокатные станы с фотоэлектрической аппаратурой и станки, содержащие различные электронные устройства управления).

Поскольку машины, оборудование или устройства (например, насосы) из керамических материалов и керамические части машин, оборудования или устройств из любого материала (группа 69), лабораторная стеклянная посуда (товарная позиция 7017) и оборудование и устройства и их части из стекла (товарная позиция 7019 или 7020) не включаются в данную группу, следовательно, даже если машина или механическое устройство благодаря описанию или своей природе может быть отнесена к товарной позиции данной группы, она не должна включаться в данную группу, если она имеет характер изделия, выполненного из керамического материала или стекла.

Это относится, например, к изделиям из керамического материала или стекла, содержащим второстепенные компоненты из других материалов, таким как упоры, муфты, вентили и пр., хомуты или другие фиксирующие или опорные устройства (стойки, треноги и пр.).

Однако нижеследующие изделия должны, как правило, рассматриваться как потерявшие характер керамических изделий, лабораторной стеклянной посуды или оборудования или устройств и их частей из керамических материалов или стекла:

(i) комбинации керамических или стеклянных компонентов с большой долей компонентов, выполненных из другого материала (например, металла), а также изделия с высоким содержанием керамических или стеклянных компонентов, встроенных или постоянно установленных в рамах, кожухах и т.п., выполненных из других материалов;

(ii) комбинации неподвижных компонентов из керамических материалов или стекла с механическими элементами, такими как двигатели, насосы и пр. из других материалов (например, из металла).

(Б) ОБЩЕЕ ПОСТРОЕНИЕ ГРУППЫ

(1) В товарную позицию 8401 включаются ядерные реакторы, тепловыделяющие элементы (ТВЭЛы), необлученные, для ядерных реакторов и оборудование и устройства для разделения изотопов.

(2) В товарные позиции 8402 - 8424 включаются другие машины и устройства, классифицируемые главным образом по их функциям независимо от отрасли промышленности, в которой они применяются.

(3) В товарные позиции 8425 - 8478 включаются машины и устройства, которые за некоторыми исключениями классифицируются по отрасли промышленности, в которой они применяются, независимо от их конкретных функций в этой отрасли.

(4) В товарную позицию 8479 включаются машины и механические устройства, не охваченные ни одной из предшествующих товарных позиций данной группы.

(5) В товарную позицию 8480 включаются помимо опок для литья металлов и литейных моделей литейные формы (кроме изложниц), используемые вручную или в машинах для литья определенных материалов.

(6) В товарные позиции 8481 - 8484 включаются некоторые товары общего назначения, пригодные для использования в качестве частей машин или частей товаров других групп.

(7) В товарную позицию 8486 включаются машины и аппаратура, исключительно или в основном используемые для производства булей, пластин, полупроводниковых приборов, электронных интегральных схем или плоских дисплейных панелей, а также машины и аппаратура, поименованные в примечании 9 (В) к данной группе.

(8) В товарную позицию 8487 включаются неэлектрические части, не классифицируемые в другом месте.

(В) ЧАСТИ

В отношении частей в целом - см. общие положения к разделу XVI.

Отдельно представленные электрические части обычно включаются в одну или другую товарную позицию группы 85, например: электрические двигатели (товарная позиция 8501); электрические трансформаторы (товарная позиция 8504); электромагниты, постоянные магниты, электромагнитные подъемные головки для кранов и электромагнитные зажимные патроны (товарная позиция 8505); электрооборудование для зажигания или пуска поршневых двигателей внутреннего сгорания (товарная позиция 8511); электрические выключатели, панели управления, штепсельные вилки, соединительные коробки и т.д. (товарные позиции 8535 - 8537); электронные лампы (товарная позиция 8540); диоды, транзисторы и аналогичные полупроводниковые приборы (товарная позиция 8541); электронные интегральные схемы (товарная позиция 8542); угольные электроды (товарная позиция 8545); изоляторы (товарная позиция 8546) и определенная арматура из изоляционного материала (товарная позиция 8547). Такие товары, если они не встроены в другие части машины, включаются в эти товарные позиции, даже если они предназначены для применения исключительно или главным образом в конкретной машине данной группы.

Другие электрические части включаются:

(1) В товарную позицию 8409, 8431, 8448, 8466 или 8473, если они отвечают описанию в данных товарных позициях.

(2) Если нет, то в данной группе в той же товарной позиции, что и машина, для которой они предназначены, при условии, что они разработаны для применения исключительно или главным образом с данной машиной, в противном случае - в товарной позиции 8548.

(Г) ТОВАРЫ, ОХВАТЫВАЕМЫЕ ДВУМЯ ИЛИ БОЛЕЕ ТОВАРНЫМИ ПОЗИЦИЯМИ ДАННОЙ ГРУППЫ

(примечания 2, 7 и 9 (Г) к данной группе)

При условии соблюдения положений примечания 1 к разделу XVI и примечания 1 к группе 84 машины и аппаратура, отвечающие описанию в товарной позиции 8486, включаются в данную товарную позицию и ни в какую другую товарную позицию Номенклатуры.

В товарные позиции 8401 - 8424 включаются машины, оборудование и устройства (описываемые в общем по своим функциям), которые могут использоваться в различных отраслях промышленности. В других товарных позициях рассматриваются машины, оборудование и устройства в большинстве случаев по отраслям или другим областям деятельности, в которых они применяются. Согласно примечанию 2 к данной группе машины, оборудование или устройства, попадающие под определение двух или более товарных позиций, одна из которых является товарной позицией первой группы (то есть товарные позиции 8401 - 8424), относятся к соответствующей товарной позиции первой группы. Так, двигатели всегда рассматриваются в товарных позициях 8406 - 8408 и 8410 - 8412 независимо от их применения. Тот же принцип классификации применяется и для насосов, даже если они специализированы для конкретного применения (например, насосы, применяемые в прядильном оборудовании текстильной промышленности, или насосы, применяемые в сельском хозяйстве), центрифуг, каландров, фильтр-прессов, печей, парогенераторов и пр.

Из этого общего принципа сделано несколько исключений (данных в примечании 2 к данной группе), относящихся к товарным позициям 8419, 8422 и 8424. Так, перечисленные ниже изделия, потенциально охватываемые товарной позицией 8419, фактически включаются в последующие товарные позиции данной группы:

(1) Сельскохозяйственное оборудование для проращивания семян, инкубаторы и брудеры для птицеводства (товарная позиция 8436).

(2) Зерноувлажняющие машины (товарная позиция 8437).

(3) Диффузионные аппараты для извлечения сахаросодержащего сока растений (товарная позиция 8438).

(4) Оборудование для термообработки текстильной пряжи, тканей и готовых текстильных изделий (товарная позиция 8451).

(5) Оборудование, агрегаты или лабораторное оборудование, в которых изменение температуры, хотя и необходимое, является подчиненным главной механической функции.

Аналогично нижеперечисленные изделия, потенциально входящие в товарную позицию 8422, фактически включаются в последующие товарные позиции данной группы:

(1) Швейные машины (например, машины для зашивания мешков) (товарная позиция 8452).

(2) Машины, предназначенные для вкладывания документов или корреспонденции в обертку или в конверты и для запечатывания их, а также машины для подсчета монет или оберточные машины (товарная позиция 8472).

Аналогично нижеперечисленные изделия, потенциально входящие в товарную позицию 8424, фактически включаются в последующие товарные позиции данной группы:

(1) Краскоструйные печатные машины (товарная позиция 8443).

(2) Водоструйные резательные машины (товарная позиция 8456).

Правило преимущества товарных позиций 8401 - 8424 относится только к машинам, рассматриваемым как целое. Комбинированные машины или многофункциональные машины классифицируются согласно примечанию 3 к разделу XVI, а функциональные блоки - в соответствии с примечанием 4 к тому же разделу (см. пункты (VI) и (VII) общих положений к разделу XVI).

Машины, охватываемые двумя или более товарными позициями, ни одна из которых не входит в товарные позиции 8401 - 8424, включаются в ту товарную позицию, которая дает наиболее конкретное описание товара, или в соответствии с основным применением этой машины. Многоцелевые машины, которые равным образом используются для достижения нескольких различных целей или в разных отраслях промышленности (например, дыропробивные машины, одинаково используемые в бумажной, текстильной, кожевенной, пластмассовой и пр. отраслях промышленности), включаются в товарную позицию 8479.

(Д) МАШИНЫ, СОДЕРЖАЩИЕ ИЛИ РАБОТАЮЩИЕ В СОЧЕТАНИИ С ВЫЧИСЛИТЕЛЬНОЙ МАШИНОЙ И ВЫПОЛНЯЮЩИЕ КОНКРЕТНУЮ ФУНКЦИЮ (примечание 5 (Д) к данной группе)

В соответствии с положениями примечания 5 (Д) к группе 84 для машины, содержащей в своем составе или работающей совместно с вычислительной машиной и выполняющей специфическую функцию, применяются следующие принципы классификации:

(1) Машина, содержащая в своем составе вычислительную машину и выполняющая специфическую функцию, отличную от обработки информации, включается в товарную позицию, соответствующую функции этой машины, или при отсутствии конкретной товарной позиции - в остаточную товарную позицию, но не в товарную позицию 8471.

(2) Машины, представленные с вычислительной машиной и предназначенные для работы совместно с ней для выполнения специфической функции, отличной от обработки информации, должны классифицироваться следующим образом:

вычислительные машины должны включаться отдельно в товарную позицию 8471, а другие машины - в товарную позицию, соответствующую функции, которую они выполняют, если они в силу примечания 4 к разделу XVI или примечания 3 к группе 90 в целом не классифицируются в какой-либо товарной позиции группы 84, 85 или 90.

8401 Реакторы ядерные; тепловыделяющие элементы (ТВЭЛы), необлученные, для ядерных реакторов; оборудование и устройства для разделения изотопов:

8401 10 - реакторы ядерные

8401 20 - оборудование и устройства для разделения изотопов, их части 8401 30 - тепловыделяющие элементы (ТВЭЛы), необлученные 8401 40 - части ядерных реакторов

(I) ЯДЕРНЫЕ РЕАКТОРЫ

Термин "ядерный реактор" в целом охватывает все устройства и установки, размещенные внутри пространства, образованного биологической защитой, включая, где необходимо, саму защиту. Он также охватывает любые другие устройства и установки, размещенные вне этой зоны, при условии, что они образуют неотъемлемую часть устройств, находящихся внутри защиты.

Ядерный реактор в целом содержит:

(А) Активную зону, состоящую из:

(1) Топлива (делящегося или воспроизводящего). Оно может быть растворено или рассеяно в замедлителе (гомогенный реактор) или сконцентрировано в тепловыделяющих элементах (ТВЭЛх) (гетерогенные реакторы).

(2) Замедлителя и, в необходимых случаях, отражателя нейтронов (например, бериллий, графит, вода, тяжелая вода, некоторые углеводороды, такие как дифенил или терфенилы).

(3) Теплоносителя. Он служит для отвода тепла, генерируемого в реакторе (диоксид углерода, гелий, вода, тяжелая вода, расплавленный натрий или висмут, расплав смеси натрия и калия, расплавы солей, некоторые углеводороды и пр. часто используются для этой цели). Однако замедлитель также часто действует как теплоноситель.

(4) Регулирующих стержней, выполненных из материала с высоким уровнем поглощения нейтронов (например, бор, кадмий, гафний) или из сплавов и соединений таких материалов.

(Б) Механическую конструкцию (например, корпус реактора, устройство загрузки тепловыделяющих элементов (ТВЭЛов), трубопроводы и трубки для подачи теплоносителя, клапаны, приводы регулирующих стержней и пр.).

(В) Измерительные, контрольные и автоматически управляемые приборы (например, источники нейтронов, ионизационные камеры, термомпары, телекамеры, манометры или расходомеры).

(Г) Тепловую и биологическую защиты (из стали, бетона, свинца и пр.).

В ядерной установке могут использоваться также и некоторое другое оборудование, устройства и установки, которые могут даже быть установлены внутри зоны, ограниченной биологической защитой. Они не рассматриваются как имеющие в связи с этим основные свойства частей ядерного реактора и должны поэтому относиться к соответствующим товарным позициям (см. исключения (в) - (и) ниже).

Природа, характерные особенности и способ сборки компонентов ядерных реакторов могут, однако, существенно различаться. Разные типы реакторов в целом различаются по:

(1) Энергии нейтронов, осуществляющих цепную реакцию (например, реакторы на тепловых (или медленных), промежуточных или быстрых нейтронах).

(2) Распределению делящегося материала в активной зоне реактора (например, гомогенные реакторы и гетерогенные реакторы).

(3) Области применения (например, исследовательские реакторы, реакторы, производящие изотопы, материаловедческие испытательные реакторы, реакторы для перевода воспроизводящего материала в делящийся (конверторы или размножители), реакторы двигательных установок, реакторы, производящие тепловую или электрическую энергию).

(4) Природе применяемых материалов или принципу работы (например, природный уран, обогащенный уран, уран-торий, натрий-графит, газ-графит, вода под давлением, тяжелая вода под давлением, кипящая вода, бассейновые реакторы, реакторы с органическим замедлителем).

В общем, размер реактора рассчитывается так, чтобы он был, по крайней мере, "критическим", с тем, чтобы любая потеря нейтронов вовне не могла прервать цепную реакцию. Однако для исследовательских целей иногда могут применяться "подкритические" реакторы, требующие дополнительных источников нейтронов. Такие реакторы также включаются в данную товарную позицию.

Отдельно представляемые части ядерных реакторов в целом классифицируются в соответствии с положениями примечания 2 к разделу XVI.

Регулирующие стержни и соответствующие механизмы, источники нейтронов, предназначенные для инициирования реакции деления в реакторе, корпус реактора, решетка для ввода тепловыделяющих элементов (ТВЭЛОВ) и устройства для повышения давления для реакторов с водой под давлением классифицируются поэтому в данном разделе как части ядерных реакторов.

Однако следующие изделия не рассматриваются как части ядерных реакторов:

(а) графитовые блоки (товарная позиция 3801 или 6815), бериллий (товарная позиция 8112) или оксид бериллия (товарная позиция 6914);

(б) металлические трубы и трубки специальной формы или просто фасонные, но не обработанные иным способом, представленные в несобранном виде, идентифицируемые или нет как для конструкции ядерного реактора (раздел XV);

- (в) котлы паровые и другие паропроизводящие котлы (товарная позиция 8402);
- (г) теплообменники (товарная позиция 8404 или 8419);
- (д) турбины на водяном пару и турбины паровые прочие (товарная позиция 8406);
- (е) насосы (товарная позиция 8413 или 8414);
- (ж) нагнетатели воздуха (товарная позиция 8414);
- (з) устройства для извлечения минералов из воды (обычно товарная позиция 8419 или 8421);
- (и) манипуляторы для замены или извлечения тепловыделяющих элементов и мостовые краны (обычно товарная позиция 8426);
- (к) механические манипуляторы с дистанционным управлением для радиоактивных продуктов (товарная позиция 8428).

(II) ОБОРУДОВАНИЕ И УСТРОЙСТВА ДЛЯ РАЗДЕЛЕНИЯ ИЗОТОПОВ

К данной категории относятся все механические, тепловые или электрические устройства и установки, специально предназначенные для обогащения химического элемента или соединения этого элемента с одним из его изотопов или для полного разделения составляющих изотопов.

К важнейшим из них относятся установки по производству тяжелой воды (диоксид дейтерия) или для обогащения урана ураном-235.

Устройства и установки для производства тяжелой воды путем обогащения природной воды включают в себя:

(1) Специальную установку для фракционной перегонки и ректификации, содержащую очень большое количество тарелок, размещенных кустами и каскадно, и в которой используется небольшое различие в точках кипения тяжелой воды и нормальной воды для получения головных фракций, которые последовательно все более обедняются в тяжелой воде, и хвостовых фракций, все более обогащающихся ею.

(2) Установку, которая путем низкотемпературной фракционной перегонки жидкого водорода отделяет дейтерий, который затем может сжигаться для получения тяжелой воды.

(3) Устройство для производства тяжелой воды или соединений дейтерия на основе изотопного обмена, иногда в присутствии каталитического агента, например, методом "двойной температуры" или путем контакта различных жидких или газообразных водородсодержащих фаз.

(4) Электролитические ячейки, предназначенные для производства тяжелой воды путем электролиза воды, и устройство, соединяющее электролиз с изотопным обменом между полученным водородом и исходной водой.

Для обогащения урана ураном-235 часто используются следующие устройства:

(1) Специальные центрифуги, которые называются "газовыми" (по гексафториду урана), чей цилиндрический ротор ("корзина"), выполненный из пластмассы или стали, вращается с очень высокой скоростью.

Внутренние поверхности этих центрифуг подвергаются специальной обработке для повышения сопротивляемости коррозионному воздействию гексафторида урана.

На практике используется очень большое количество блоков, расположенных каскадно и работающих в противоток или по потоку.

(2) Сепараторы изотопов урана (газового диффузионного типа). В этих устройствах газообразный гексафторид урана сепарируется на две фракции с несколько различным содержанием урана-235, по сравнению с исходным газом, посредством диффузии через пористую мембрану ("барьер") внутри диффузионной камеры (которая может иметь трубчатую форму). Путем многократного повторения этой операции можно получить чистый гексафторид урана-235.

(3) "Сопловое" устройство (процесс Беккера), в котором поток газа (гексафторид урана и гелий или водород) инжектируется с высокой скоростью в сопло, имеющее большую кривизну. "Снимающая" трубка на выходе сепарирует обогащенную фракцию гексафторида урана.

В данную товарную позицию также включаются калутроны для электромагнитной сепарации.

При условии соблюдения общих положений, относящихся к классификации частей (см. общие положения к разделу XVI), также охватываются части машин и устройств данной категории.

(III) ТЕПЛОВЫДЕЛЯЮЩИЕ ЭЛЕМЕНТЫ (ТВЭЛЫ), НЕОБЛУЧЕННЫЕ,

ДЛЯ ЯДЕРНЫХ РЕАКТОРОВ

Тепловыделяющие элементы (ТВЭЛЫ), не облученные, для ядерных реакторов состоят из делящегося или воспроизводящего материала, заключенного в кожух, выполненный обычно из недорогого металла (например, из циркония, алюминия, магния, коррозионностойкой стали), оснащенного специальными приспособлениями для манипулирования.

Тепловыделяющие элементы с делящимся материалом могут содержать природный уран или в металлическом состоянии, или в виде соединений (оксиды, карбиды, нитриды и пр.), уран, обогащенный ураном-235 или ураном-233 или плутонием, либо в металлическом состоянии, либо в виде соединений, либо торий, обогащенный плутонием. Воспроизводящие тепловыделяющие элементы (например, с торием или обедненным ураном), помещаемые на периферию активной зоны реактора для отражения нейтронов, после поглощения некоторого количества которых становятся делящимися.

Тепловыделяющие элементы бывают различных типов, например:

(1) Горючие металлы или их сплавы в форме стержней или трубок в оболочке из недорогого металла. Эта металлическая оболочка может быть ребристой для облегчения теплообмена, а элемент может быть оснащен опорой и головкой для удобства установки в реактор и извлечения из реактора.

(2) Дисперсии делящегося топлива в графите в форме стержней, пластин или сфер, вделанные в графит или состоящие из других типов диспергированных материалов и металлокерамики. Они выполняются ребристыми или оснащаются такими же приспособлениями, как и тепловыделяющие элементы (ТВЭЛы), описанные в пункте 1 выше.

(3) Сборка из:

(i) последовательно уложенных одна на другую пластин, состоящих из делящегося или воспроизводящего топлива (в виде металлического или керамического соединения), покрытых снаружи инертным металлом;

(ii) труб из инертного металла, заполненных гранулами диоксида или карбида урана; или

(iii) концентрических труб из делящегося материала, заключенных в оболочку из инертного металла.

Все эти типы тепловыделяющих элементов (ТВЭЛов) оснащены опорами, которые также служат для разнесения их в пространстве один от другого и фиксирования на месте. Они часто имеют внешний корпус. Все детали, образующие такие тепловыделяющие элементы (ТВЭЛы), устанавливаются на общем основании и крепятся к общей головке.

Представленные отдельно такие детали (например, оболочка из коррозионностойкой стали, заполненная ядерным топливом и герметизированная) классифицируются как части тепловыделяющих элементов (ТВЭЛов).

Микросферы ядерного топлива, покрытые слоями углерода или карбида кремния, предназначенные для введения в сферические или призматические тепловыделяющие элементы (ТВЭЛы), а также отработавшие (облученные) тепловыделяющие элементы (ТВЭЛы) попадают в товарную позицию 2844.

В данную товарную позицию также не включаются:

(а) печи для разделения облученного ядерного топлива посредством пирометаллургических процессов (товарная позиция 8417 или 8514 в зависимости от конкретного случая);

(б) сепараторы для облученного топлива или технологических стоков, работающие по принципу фракционной дистилляции (кроме предназначенных для производства тяжелой воды) (товарная позиция 8419);

(в) воздушные фильтры, специально предназначенные для удаления радиоактивной пыли (физического или электростатического типа); очистители на основе

активированного угля для удержания радиоактивного йода; ионообменные устройства для сепарации радиоактивных элементов, включая электродиализные аппараты; сепараторы для облученного топлива или технологических стоков, работающие на ионообменном принципе или химические (товарная позиция 8421).

8402 Котлы паровые или другие паропроизводящие котлы (кроме водяных котлов центрального отопления, способных также производить пар низкого давления); котлы перегретой воды:

- котлы паровые или другие паропроизводящие котлы:

8402 11 -- котлы водотрубные производительностью более 45 т пара в час

8402 12 -- котлы водотрубные производительностью не более 45 т пара в час

8402 19 -- паропроизводящие котлы прочие, включая комбинированные

8402 20 - котлы перегретой воды

8402 90 - части

(А) ПАРОВЫЕ КОТЛЫ ИЛИ ДРУГИЕ ПАРПРОИЗВОДЯЩИЕ КОТЛЫ

К данной категории относятся устройства для производства пара как водяного, так и из других материалов (например, пара ртути) для привода первичных двигателей (например, паровых турбин) или других машин, в которых используется сила пара (например, паровые молоты и насосы), или для подачи пара на устройства для отопления, приготовления пищи, стерилизации и пр., включая котлы паровые для центрального отопления.

Сюда входят отдельно представленные котлы (например, паровозные котлы), даже если они, очевидно, были специально сконструированы для образования неотъемлемой части конкретной машины, устройства или транспортного средства.

Паровые котлы могут нагреваться твердым, жидким или газообразным топливом или с использованием электроэнергии.

Желание получить от котлов, нагреваемых топливом, более эффективное нагревание или ускорение парообразования привело к созданию котлов различных конструкций. К основным типам относятся:

(1) Дымогарные котлы (например, котлы локомотивов), в которых пространство внутри котла пересечено трубками, по которым проходят топочные газы.

(2) Водотрубные котлы, в которых система водяных труб окружена топочными газами; внутренние стенки некоторых котлов также образованы водяными трубами.

(3) Комбинированные котлы, которые представляют собой в общем сочетание дымогарных и водотрубных котлов.

В некоторых котлах система трубок соединена коллектором с одним или несколькими цилиндрическими емкостями, который служит для хранения воды или

отделения воды от пара. В других, известных как котлы с принудительной циркуляцией, иногда отсутствует испарительный барабан и циркуляция воды осуществляется с помощью насоса.

Котлы значительно различаются по размеру. Малые котлы обычно поставляются в собранном виде, при этом различные компоненты заключены в корпус или закреплены на общем основании. Более крупные котлы, как правило, содержат несколько отдельных элементов, которые собираются на месте установки либо внутри корпуса, либо внутри конструкции из кирпича.

(Б) КОТЛЫ ПЕРЕГРЕТОЙ ВОДЫ

К таким котлам относятся котлы, в которые вода подается под достаточно высоким давлением с тем, чтобы ее можно было нагреть до температуры, существенно превышающей температуру кипения при нормальных условиях (обычно порядка 180 °С и выше).

Эти котлы конструктивно очень близки к котлам, описанным выше в пункте (А). Давление, необходимое для их работы, достигается либо путем накопления пара, например, в испарительном барабане, либо в некоторых случаях с помощью инертного газа (обычно азота). Перегретую воду, полученную в таком котле, необходимо постоянно держать под давлением. Поэтому она циркулирует по замкнутому контуру, выходя из котла и возвращаясь в него.

Котлы перегретой воды применяются для подачи тепла обычно на некоторое расстояние для промышленной установки (например, на туннельные сушилки окрашенных автомобильных кузовов) или на большие группы зданий, или на сеть отопления от теплоцентрали. В последнем случае тепло передается через теплообменник, в котором перегретая вода (теплоноситель первого контура) отдает тепло теплоносителю второго контура, который и обогревает помещения.

Для повышения или регулирования их производительности или эффективности котлы, входящие в данную товарную позицию, часто оснащаются разнообразными вспомогательными устройствами. К таким вспомогательным устройствам относятся экономайзеры, воздухоподогреватели, пароперегреватели, пароохладители, паровые ресиверы, паровые аккумуляторы, устройства для удаления сажи, рекуператоры, водотрубные стенки топок и другие устройства товарной позиции 8404 и очистители питающей воды, деаэраторы, дегазификаторы и умягчители товарной позиции 8421.

Такие вспомогательные устройства включаются вместе с котлами в данную товарную позицию, если они поставляются вместе с ними, независимо от того, образуют ли они или предназначены для образования в последующем единого целого с этими котлами. Если они поставляются отдельно, они включаются в соответствующие товарные позиции.

Аналогично при условии, что они предназначены для образования единого целого с котлом, колосники, представляемые с котлами, включаются в данную товарную позицию вместе с котлами. В этом отношении не делается различия между колосниками, встроенными в котел, и колосниками, предназначенными для соединения с котлом посредством конструкции из кирпичной кладки.

В данную товарную позицию не включаются котлы, которые предназначены только для нагревания воды до температуры ниже обычной температуры кипения, и котлы для нагревания воды центрального отопления товарной позиции 8403 (даже если они могут также производить пар низкого давления).

ЧАСТИ

При условии соблюдения общих положений, относящихся к классификации частей (см. общие положения к разделу XVI), сюда также включаются части котлов данной товарной позиции, например, корпуса котлов, их основания, внутренние пакеты котлов, состоящие из труб, наконечники водяных труб, водяные коллекторы, бойлерные барабаны, сухопарники, немеханические топки, смотровые люки и плавкие предохранительные пробки.

Металлические трубы или трубки, изогнутые или искривленные, но не обработанные другим способом, представленные несобранными, не идентифицируются как части котла и поэтому должны классифицироваться в разделе XV.

8403 Котлы центрального отопления, кроме котлов товарной позиции 8402:

8403 10 - котлы

8403 90 - части

В данную товарную позицию включаются котлы центрального отопления любого размера (кроме печей со вспомогательными котлами товарной позиции 7321), работающие на любом виде топлива (например, дрова, уголь, кокс, газ, мазут), для обогрева жилых зданий, квартир, предприятий, цехов, теплиц и т.д. за счет циркуляции воды; в нее также входят котлы центрального отопления с электронагревом.

Они могут быть оснащены регуляторами давления и манометрами, водомерами, пробками, водопроводными кранами, горелками и аналогичными частями или принадлежностями.

Котлы для нагрева воды, даже способные производить пар низкого давления, также включаются в данную товарную позицию.

ЧАСТИ

При условии соблюдения общих положений, относящихся к классификации частей (см. общие положения к разделу XVI), в данную товарную позицию также включаются

идентифицируемые части котлов центрального отопления, такие как корпуса, стенки, дверцы, смотровые глазки или люки и пр.

Не считаются частями следующие изделия:

(а) трубы и фитинги для соединения котлов и радиаторов центрального отопления (в основном товарные позиции 7303 - 7307);

(б) расширительные резервуары или камеры (товарная позиция 7309, 7310 или 8479);

(в) топочные горелки (товарная позиция 8416);

(г) краны, клапаны и пр. для пара или горячей воды (товарная позиция 8481).

8404 Вспомогательное оборудование для использования с котлами товарной позиции 8402 или 8403 (например, экономайзеры, пароперегреватели, сажеудалители, газовые рекуператоры); конденсаторы для пароводяных или других паровых силовых установок:

8404 10 - вспомогательное оборудование для использования с котлами товарной позиции 8402 или 8403

8404 20 - конденсаторы для пароводяных или других паровых силовых установок

8404 90 - части

(А) ВСПОМОГАТЕЛЬНОЕ ОБОРУДОВАНИЕ ДЛЯ ИСПОЛЬЗОВАНИЯ С КОТЛАМИ ТОВАРНОЙ ПОЗИЦИИ 8402 ИЛИ 8403

В данную товарную позицию включаются:

(1) Экономайзеры для предварительного подогрева поступающей в котел воды, утилизирующие остаточное тепло топочных газов или в котлах некоторых типов - отработавшего пара. Они обычно содержат коллекторы, соединенные с системой чугунных или стальных ребристых трубопроводов, иногда находящихся внутри отдельной камеры из листового металла, в которую сбрасываются топочные газы или отработавший пар. В экономайзерах смешивающего типа отработавший пар проходит прямо в камеру, содержащую воду, подаваемую в котел.

(2) Воздухоподогреватели. Они также утилизируют остаточное тепло. Воздухоподогреватели состоят из воздушных камер с теплообменными системами различных типов, например, трубчатых, по трубкам которых циркулируют горячие топочные газы, нагревающие воздух в камере; пластинчатого типа, в которых дымовые газы и воздух циркулируют раздельно в смежных узких отсеках. В некоторых типах используются вращающиеся отражательные пластины.

(3) Пароперегреватели. Они состоят из коллекторов с системой стальных труб высокого давления, в которых насыщенный пар от котла дополнительно подогревается для удаления влаги и для получения высокотемпературного пара. Пароперегреватели часто являются частью основной сборки котла, но в некоторых случаях имеют собственную топочную систему.

(4) Пароохладители. Они используются для предотвращения чрезмерного роста температуры в пароперегревателях. Как правило, они устанавливаются между двумя секциями пароперегревателя и обычно состоят из корпуса из чугунного литья, в который подается пар и где он охлаждается потоком воды.

(5) Паросборники. Цилиндрические камеры для сбора пара от группы котлов.

(6) Аккумуляторы пара. Большие изолированные цилиндрические стальные резервуары высокого давления для хранения резерва пара.

(7) Термические или тепловые аккумуляторы. Они применяются для хранения избытка тепла паровых котлов.

(8) Трубчатые стенки топки, то есть система вертикальных труб, соединенных с магистральными трубами, по которым циркулирует поступающая в котел вода, и предназначенных для установки перед внутренней поверхностью стенок топки. Они выполняют двойную функцию: предотвращают перегрев стенок топки и одновременно подогревают подаваемую в котел воду.

(9) Сажеудалители (обдувочные аппараты) автоматические или нет. Они удаляют сажу и аналогичные отложения в трубчатых частях парогенерирующей установки (например, пароперегревателях, водяных трубках, дымогарных трубках и экономайзерах) струей пара или сжатого воздуха. Они состоят из трубы (фиксированной или убирающейся) с некоторым количеством сопел, которые управляются клапаном, и соединенной с паропроводом или воздухопроводом сжатого воздуха. В других случаях обдувочные аппараты принимают форму убирающихся сопел.

(10) Газовые рекуператоры. Это устройства, которые возвращают отходящие газы в топку для дожигания несгоревших частиц.

(11) Скребки для удаления шлама.

(Б) КОНДЕНСАТОРЫ ДЛЯ ПАРОВОДЯНЫХ ИЛИ ДРУГИХ ПАРОВЫХ СИЛОВЫХ УСТАНОВОК

Сюда входят паровые конденсаторы различных типов, в функции которых входит снижение противодавления в паровых машинах за счет охлаждения и конденсации отработавшего пара, что приводит к повышению мощности этих машин. Они включают:

(1) Поверхностные конденсаторы. Они состоят из цилиндрического корпуса, охватывающего систему трубок. Пар подается в цилиндр, а по трубкам циркулирует холодная вода (или иногда наоборот), в результате чего происходит конденсация пара.

(2) Смешивающие конденсаторы. В них пар смешивается непосредственно с водой. В данную товарную позицию включаются эжекторные конденсаторы, в которых частичное разрежение создается путем впрыскивания в конденсационную камеру струи воды (работающей так же, как и в струйном насосе).

(3) Конденсаторы с воздушным охлаждением. Они состоят из системы ребристых паровых трубок, охлаждаемых принудительным потоком воздуха.

ЧАСТИ

При условии соблюдения общих положений, относящихся к классификации частей (см. общие положения к разделу XVI), в данную товарную позицию также включаются части вышеуказанных устройств и установок.

Металлические трубы или трубки, изогнутые или искривленные, но не обработанные другим способом, представленные несобранными, не идентифицируются как части товаров данной товарной позиции и поэтому должны классифицироваться в разделе XV.

В данную товарную позицию не включаются следующие изделия независимо от того, предназначены они для использования в котельных или нет:

(а) насосы (включая водоструйные насосы для принудительного снабжения котлов), нагнетатели, вентиляторы и другое оборудование товарной позиции 8413 или 8414;

(б) топочные горелки, механические колосниковые решетки, механические топки и аналогичные устройства (товарная позиция 8416);

(в) дистилляционные и другие конденсаторы товарной позиции 8419;

(г) фильтры и устройства для очистки воды, газов и пр. (товарная позиция 8421).

8405 Газогенераторы или генераторы водяного газа с очистительными установками или без них; газогенераторы ацетиленовые и аналогичные газогенераторы с очистительными установками или без них:

8405 10 - газогенераторы или генераторы водяного газа с очистительными установками или без них; газогенераторы ацетиленовые и аналогичные газогенераторы с очистительными установками или без них

8405 90 - части

В данную товарную позицию включаются автономные устройства и установки для генерирования газа любого типа (например, генераторного, водяного, их смеси или ацетилена) независимо от предполагаемого применения этого газа (освещение, промышленное теплоснабжение, топливо для газовых двигателей, сварка или резка металлов, химический синтез и пр.).

В данную товарную позицию также включаются газогенераторы, специально предназначенные для автомобилей, но кроме ацетиленовых генераторов, которые фактически являются лампами, требующими лишь установки горелки (товарная позиция 9405).

(A) ГАЗОГЕНЕРАТОРЫ

Они обычно состоят из замкнутого цилиндра, выложенного огнеупорной футеровкой или имеющего двойную водоохлаждаемую стенку, охватывающую колосниковую решетку (либо фиксированного, либо вибрационного или вращающегося типа), в которой предусмотрена возможность протекания воздуха (или воздуха и пара) либо в результате тяги, либо в результате дутья. Толстый слой топлива сгорает на колосниковой решетке, а поток воздуха и пара регулируется так, что происходит неполное сгорание. Разложение воды и неполное сгорание топлива способствуют отделению монооксида углерода и водорода. Полученная смесь монооксида углерода, водорода и азота (генераторный газ) отводится в верхней части устройства.

В некоторых генераторах, относящихся к типу "реверсированного сгорания", воздух подается сверху вниз и по стенкам цилиндра, а газ собирается в нижней части устройства, под колосниковой решеткой. Это позволяет производить более полное сгорание смол и т.д.

(Б) ГЕНЕРАТОРЫ ВОДЯНОГО ГАЗА

Они имеют аналогичную конструкцию, но устроены так, что в устройство вдувается воздух и аэрозоль воды или пар чередующимися фазами. Газ, получающийся от водной фазы, представляет собой смесь водорода и монооксида углерода (водяной газ), имеющую теплотворную способность выше, чем у генераторного газа. Он может собираться отдельно от генераторного газа, получаемого из воздушной фазы, либо эти два газа могут быть смешаны.

Как газогенераторы, так и генераторы водяного газа могут быть приспособлены для сжигания твердого топлива различных видов (например, уголь, кокс, древесный уголь, дрова, растительные или другие отходы).

Для конкретных применений, в частности, для питания газовых двигателей, генераторный и водяной газы следует очищать от таких загрязнений, как пыль, смолы, соединения серы и пр., а иногда их требуется подогревать или охлаждать. Для этого генераторы часто оснащаются очистительными установками (содержащими перфорированные конусы, коксовые подложки, скрубберы и пр.), холодильниками, сушилками, подогревателями и т.д. Такие очистительные установки и другие вспомогательные устройства классифицируются вместе с генераторами, если они представлены с ними, при условии, что они определенно пригодны для совместного использования. Если они представлены отдельно, они рассматриваются в соответствующих товарных позициях (например, очистительные установки - в товарной позиции 8421).

(В) АЦЕТИЛЕНОВЫЕ ГАЗОГЕНЕРАТОРЫ С ИСПОЛЬЗОВАНИЕМ ВОДЫ

Они в целом имеют простую конструкцию, содержащую газовый резервуар с гидравлическим затвором, перемещение которого по мере его наполнения и опорожнения автоматически управляет газогенерирующим устройством. Имеются три типа таких устройств:

- (1) работающих с периодическим погружением карбида кальция в воду;
- (2) обеспечивающих постепенную добавку карбида в воду;
- (3) подающих воду на карбид в виде капель.

(Г) ДРУГИЕ ГАЗОГЕНЕРАТОРЫ С ИСПОЛЬЗОВАНИЕМ ВОДЫ

К ним относятся установки для получения кислорода (например, используемые на подводных лодках) и генераторы этилена (например, основанные на воздействии воды на определенные химические вещества).

ЧАСТИ

При условии соблюдения общих положений, относящихся к классификации частей (см. общие положения к разделу XVI), части устройств данной товарной позиции также включаются в данную товарную позицию (например, корпуса газогенераторов, колосниковые решетки, газовые коллекторы и устройства для смешивания воды с карбидом).

В данную товарную позицию также не включаются:

(а) генераторы со свободным поршнем (плунжером) для газовых турбин (товарная позиция 8414);

(б) коксовые печи (например, городские газогенераторы) (товарная позиция 8417);

(в) озоногенерирующие и диффузионные устройства, электрические, предназначенные для нетерапевтических целей (например, для промышленного использования, для озонирования помещения), и электролитические газогенераторы для генерации, например, диоксида азота, сероводорода или синильной кислоты (товарная позиция 8543) и аппаратура для озонотерапии (товарная позиция 9019).

8406 Турбины на водяном пару и турбины паровые прочие:

8406 10 - турбины для силовых судовых установок

- турбины прочие:

8406 81 - - номинальной выходной мощностью более 40 МВт

8406 82 - - номинальной выходной мощностью не более 40 МВт

8406 90 - части

В данную товарную позицию включаются турбины на водяном пару, приводимые в действие кинетической энергией расширяющегося пара, подаваемого на лопатки или лопасти колеса. По существу, они состоят из:

(1) Ротора, содержащего вал, на котором установлено колесо (или колеса), на ободе которого установлен ряд близко расположенных лопаток или лопастей, имеющих обычно криволинейное поперечное сечение, иногда называемых "рабочими лопатками"

(2) Статора, состоящего из кожуха, в котором установлен и вращается ротор и в котором размещена система неподвижных лопастей или сопел, направляющих пар на лопатки ротора.

В "активных" турбинах статор оснащен соплами, в которых пар расширяется и выходит с высокой скоростью тангенциально относительно лопаток ротора. В "реактивных" турбинах лопатки ротора вращаются между имеющими аналогичную форму неподвижными лопастями, установленными в обратной ориентации вокруг торца статора и расположенными так, чтобы пар, текущий вдоль оси через лопасти статора, попадал на смежные лопатки ротора.

Для повышения эффективности эти две системы часто объединяют в "компаунд-турбину", но еще чаще на общем валу устанавливают несколько роторов (многоступенчатые турбины), что обеспечивает возможность постепенного расширения пара.

Высокая скорость вращения турбин делает их особенно пригодными для непосредственного привода таких машин, как электрогенераторы (турбогенераторы), компрессоры, вентиляторы или центробежные насосы. Иногда (например, на пароходах и некоторых локомотивах) турбины оснащаются реверсирующей или понижающей передачей. Если они представлены отдельно, такие реверсирующие или понижающие передачи не включаются в данную товарную позицию (товарная позиция 8483).

В данную товарную позицию также включаются турбины, работающие на парах ртути. Их конструкция и применение аналогичны турбинам на водяном пару, описанным выше, но вместо водяного пара используются пары ртути.

ЧАСТИ

Одним из важнейших элементов турбины является регулирующий механизм, предназначенный для регулирования количества пара или газа, подаваемого на турбину в соответствии с нагрузкой и для поддержания постоянной скорости.

В данную товарную позицию включаются такие регуляторы и при условии соблюдения общих положений, относящихся к классификации частей (см. общие положения к разделу XVI), другие части турбины (например, роторы и статоры и их сегменты, лопатки ротора или статора).

8407 Двигатели внутреннего сгорания с искровым зажиганием, с вращающимся или возвратно-поступательным движением поршня (+):

8407 10 - двигатели авиационные

- двигатели, приводящие в движение плавучие средства:

8407 21 -- подвесные

8407 29 -- прочие

- двигатели с возвратно-поступательным движением поршня, используемые для приведения в движение транспортных средств группы 87:

8407 31 -- с рабочим объемом цилиндров двигателя не более 50 см^3

8407 32 -- с рабочим объемом цилиндров двигателя более 50 см^3 , но не более 250 см^3

8407 33 -- с рабочим объемом цилиндров двигателя более 250 см^3 , но не более 1000 см^3

8407 34 -- с рабочим объемом цилиндров двигателя более 1000 см^3

8407 90 - двигатели прочие

В данную товарную позицию входят двигатели внутреннего сгорания с искровым зажиганием и возвратно-поступательным движением поршня и двигатели внутреннего сгорания с вращающимся ротором (двигатели Ванкеля с трехгранным ротором, исполняющим роль поршня), кроме перечисленных в группе 95. Она включает такие двигатели для моторных транспортных средств.

Данные двигатели, как правило, состоят из цилиндра, поршня, шатуна, коленчатого вала, маховика, впускных и выпускных клапанов и т.д. В них используется энергия расширения горючих газов и паров, сжигаемых внутри цилиндра.

Характерной чертой таких двигателей является наличие свечей зажигания, установленных в головке цилиндра, и электрических приборов (таких, как магнето, катушки и контактные прерыватели), синхронизированных с двигателем и предназначенных для подачи тока высокого напряжения.

В большинстве типов топливо, всасываемое в цилиндр во время хода поршня, предварительно смешивается с воздухом (например, в карбюраторе), но в отдельных случаях (например, в некоторых авиационных и автомобильных двигателях) топливо непосредственно впрыскивается в головку цилиндра инжектором.

Самым распространенным топливом является бензин, другими видами топлива являются керосин, спирт, водород, каменноугольный газ, метан и т.д.

Для питания газовых двигателей обычно используются встроенные или чаще всего автономные газогенераторы. В последнем случае генераторы всегда классифицируются в товарной позиции 8405.

Эти двигатели могут иметь один или несколько цилиндров. В последнем случае шатуны крепятся к одному коленчатому валу, а отдельно питаемые цилиндры могут иметь различное расположение: вертикальное (головкой вверх или перевернутое), в два наклонных симметричных ряда (V-образное), горизонтальное на противоположных сторонах коленчатого вала или в некоторых авиационных двигателях - радиальное. В

основу роторного поршневого двигателя (двигатель Ванкеля) заложен тот же принцип, что и в обычных поршневых двигателях, указанных выше. Но в отличие от обычных двигателей, где возвратно-поступательные движения поршня посредством шатуна преобразуются во вращательное движение коленчатого вала, в роторном поршневом двигателе имеется трехгранный ротор ("поршень"), размещенный в корпусе специальной формы (эпитрохонд), который непосредственно вращает ведущий вал.

Этот "поршень" делит корпус (камеру сгорания) на несколько отделений, и полный оборот каждой лопасти соответствует четырехтактному циклу. Такие двигатели имеют один или более корпусов с "поршнями".

Двигатели, включаемые в данную товарную позицию, имеют очень широкое применение: в сельскохозяйственных машинах; для привода электрогенераторов, насосов, компрессоров; для передвижения летательных аппаратов, автомобилей, мотоциклов, тракторов или лодок.

Они могут быть оборудованы топливными насосами впрыска, приборами зажигания, топливными или масляными резервуарами, водяными радиаторами, маслоохладителями, водяными, масляными или топливными насосами, вентиляторами, воздушными или масляными фильтрами, муфтами сцепления или механическими приводами, стартерами (электрическими или прочими), а также коробками передач. Двигатели могут быть также оборудованы гибкими валами.

В данную товарную позицию входят также "подвесные лодочные моторы", предназначенные для сообщения движения небольшим лодкам, состоящие из двигателя данной товарной позиции, образующие с гребным винтом и рулевым управлением единое неделимое устройство. Эти моторы предназначены для крепления с наружной стороны корпуса лодки и являются съемными, то есть легко крепятся, снимаются, а также регулируются, весь узел поворачивается в точке крепления. К подвесным лодочным моторам, однако, не относятся двигатели, крепящиеся в кормовой части внутри корпуса и соединенные с блоком, в котором установлен гребной винт, расположенным в соответствующем месте внешней поверхности корпуса.

Кроме того, сюда также входят мобильные двигатели - двигатели, установленные на колесных шасси или полозьях, включая двигатели, снабженные приводными механизмами, обеспечивающими определенную самоходность (за исключением транспортных средств группы 87).

В данную товарную позицию не включаются поршневые двигатели внутреннего сгорания с искровым зажиганием и регулируемым сжатием, предназначенные специально для определения октанового и цетанового числа моторного топлива (группа 90).

ЧАСТИ

При условии соблюдения общих положений, относящихся к классификации частей (см. общие положения к разделу XVI), части двигателей данной товарной позиции включаются в товарную позицию 8409.

Пояснения к субпозициям.

Субпозиция 840710

Термин "авиационные двигатели" означает двигатели, сконструированные или модифицированные для установки пропеллера (воздушного винта) или несущего винта.

Субпозиции 8407 31, 8407 32, 8407 33 и 8407 34

Для двигателей с цилиндрами рабочий объем цилиндров определяется путем умножения объема части цилиндра, охватываемой поршнем при его движении между нижней и верхней мертвыми точками, на количество цилиндров.

8408 Двигатели внутреннего сгорания поршневые с воспламенением от сжатия (дизели или полудизели):

8408 10 - двигатели, приводящие в движение плавучие средства

8408 20 - двигатели, используемые для приведения в движение транспортных средств группы 87

8408 90 - двигатели прочие

В данную товарную позицию включаются поршневые двигатели внутреннего сгорания с воспламенением от сжатия (кроме перечисленных в группе 95), включая двигатели для моторных транспортных средств.

Конструкция данных двигателей сходна с поршневыми двигателями внутреннего сгорания с искровым зажиганием и состоит из тех же основных элементов (цилиндра, поршня, шатуна, коленчатого вала, маховика, впускного и выпускного клапанов и т.д.). Отличительной чертой данных двигателей является то, что воздух (или смесь воздуха и газа) предварительно всасывается в цилиндр и подвергается быстрому сжатию. Затем распыленное жидкое топливо впрыскивается в камеру сгорания, где самовоспламеняется от высокой температуры, сопровождающей процесс сжатия. Образующееся при этом давление значительно превосходит давление, создаваемое в двигателях с искровым зажиганием.

Помимо дизелей существуют полудизели, воспламенение в которых происходит при меньшем сжатии. Для того чтобы пустить такой двигатель, необходимо предварительно разогреть головку цилиндра паяльной лампой или использовать запальную свечу.

Поршневые двигатели внутреннего сгорания с воспламенением от сжатия работают на тяжелом жидком топливе, таком как тяжелое дизельное топливо или каменноугольные масла, сланцевые масла, растительные масла (арахисовое, касторовое, пальмовое и т.д.).

Двигатели данной товарной позиции могут иметь один или несколько цилиндров. В последнем случае шатуны крепятся к одному коленчатому валу, а отдельно питаемые

цилиндры могут иметь различное расположение: вертикальное (головкой вверх или перевернутое), в два наклонных симметричных ряда (V-образное), горизонтальное на противоположных сторонах коленчатого вала.

Двигатели данной товарной позиции имеют очень широкое применение: в сельскохозяйственных машинах, автомобилях, тракторах, локомотивах, на судах или электростанциях и т.д.

Двигатели данной товарной позиции могут быть оборудованы топливными насосами впрыска, приборами зажигания, топливными или масляными резервуарами, водяными радиаторами, маслоохладителями, водяными или масляными насосами, вентиляторами, воздушными или масляными фильтрами, муфтами сцепления или механическими приводами, стартерами (электрическими или прочими), а также коробками передач. Двигатели могут быть оборудованы также гибкими валами.

Кроме того, сюда также входят мобильные двигатели - двигатели, установленные на колесных шасси или полозьях, включая двигатели, снабженные приводными механизмами, обеспечивающими определенную самоходность (за исключением транспортных средств группы 87).

В данную товарную позицию не включаются поршневые двигатели внутреннего сгорания с воспламенением от сжатия и регулируемым сжатием, предназначенные специально для определения октанового и цетанового числа моторного топлива (группа 90).

ЧАСТИ

При условии соблюдения общих положений, относящихся к классификации частей (см. общие положения к разделу XVI), части двигателей данной товарной позиции включаются в товарную позицию 8409.

8409 Части, предназначенные исключительно или главным образом для двигателей товарной позиции 8407 или 8408:

8409 10 - для авиационных двигателей

- прочие:

8409 91 - - предназначенные исключительно или главным образом для поршневых двигателей внутреннего сгорания с искровым зажиганием

8409 99 - - прочие

При условии соблюдения общих положений, относящихся к классификации частей (см. общие положения к разделу XVI), в данную товарную позицию включаются части к поршневым двигателям внутреннего сгорания товарной позиции 8407 или 8408 (например, поршни, цилиндры и блоки цилиндров, головки цилиндров, гильзы цилиндров, впускные или выпускные клапаны, впускные трубопроводы или выпускные коллекторы, поршневые кольца, шатуны, карбюраторы, топливные форсунки).

Однако в данную товарную позицию не включаются:

(а) топливные насосы (товарная позиция 8413);

(б) коленчатые и распределительные валы для двигателей (товарная позиция 8483) и коробки передач (товарная позиция 8483);

(в) электрооборудование для зажигания или пуска (включая свечи зажигания и свечи накаливания) (товарная позиция 8511).

8410 Турбины гидравлические, колеса водяные и регуляторы к ним:

- турбины гидравлические и водяные колеса:

8410 11 -- мощностью не более 1000 кВт

8410 12 -- мощностью более 1000 кВт, но не более 10 000 кВт

8410 13 -- мощностью более 10 000 кВт

8410 90 - части, включая регуляторы

В данную товарную позицию включаются гидротурбины и водяные колеса, самостоятельно преобразующие в движущую силу энергию движущихся или находящихся под давлением жидкостей (например, течение воды или водопад; давление воды, масла или специальных жидкостей). Такие двигатели или моторы приводятся в действие потоком воды, направляемым на лопасти, лопатки или геликоидные элементы колеса.

(А) ГИДРОТУРБИНЫ

Гидравлические турбины состоят из ротора, помещенного в статор, который направляет струи воды на лопатки и т.п. ротора.

Гидравлические турбины подразделяются на три основных типа:

(1) Ковшовая, для сравнительно небольшого объема воды, подаваемой под высоким давлением. Ротор данной турбины состоит из колеса с множеством ковшей, расположенных радиально по его периметру. Статор представляет собой прочный кожух с одной или более форсунками, направляющими воду на ковши по касательной.

(2) Радиально-осевая, для большого объема воды, подаваемой под умеренным или низким давлением. Данные турбины состоят из цельнолитого стального ротора с большими неподвижно закрепленными геликоидными лопастями и статора, состоящего обычно из спиралевидного трубопровода с большими направляющими лопастями с изменяемым углом расположения, обеспечивающим радиальный поток воды по всему периметру ротора, и осевым выпускным отверстием.

(3) Поворотно-лопастная, для воды, подаваемой под низким давлением. Данная турбина аналогична двум первым с той лишь разницей, что в данной турбине и на статоре, и на роторе установлены лопатки с изменяемым углом расположения.

Гидравлические турбины используются главным образом в гидроэнергетических сооружениях.

(Б) ВОДЯНЫЕ КОЛЕСА

Эти простейшие двигатели состоят из большого колеса с установленными по периметру плоскими или желобчатыми деревянными или металлическими лопатками, ось колеса обычно соединена с мультипликатором. Получаемая механическая энергия обычно находит непосредственное применение в небольших мастерских, пилорамах, мукомольных мельницах и т.д.

Судовые гребные колеса, несмотря на внешнее сходство, не входят в данную товарную позицию (товарная позиция 8487).

Гидрометрические лопастные колеса также не включаются в данную товарную позицию (товарная позиция 9015).

ЧАСТИ

При условии соблюдения общих положений, относящихся к классификации частей (см. общие положения к разделу XVI), в данную товарную позицию включаются части к гидравлическим турбинам или водяным колесам данной товарной позиции (например, роторы, статоры, лопатки и ковши к ним, кожухи спиралевидных трубопроводов, регуляторы соответствующих типов для автоматического регулирования потока воды или угла для роторов или статоров с изменяемым шагом с целью поддержания постоянной частоты вращения независимо от изменений нагрузки, а также иглы клапанов к регуляторам).

8411 Двигатели турбореактивные и турбовинтовые, газовые турбины прочие (+):

- двигатели турбореактивные:

8411 11 -- тягой не более 25 кН

8411 12 -- тягой более 25 кН

- двигатели турбовинтовые:

8411 21 -- мощностью не более 1100 кВт

8411 22 -- мощностью более 1100 кВт

- турбины газовые прочие:

8411 81 -- мощностью не более 5000 кВт

8411 82 -- мощностью более 5000 кВт

- части:

8411 91 -- турбореактивных или турбовинтовых двигателей

8411 99 -- прочие

В данную товарную позицию включаются турбореактивные, турбовинтовые двигатели и прочие газовые турбины.

Турбины данной товарной позиции, как правило, представляют собой двигатели внутреннего сгорания, которые в отличие от паровой турбины не нуждаются во внешнем источнике тепла.

(А) ТУРБОРЕАКТИВНЫЕ ДВИГАТЕЛИ

Турбореактивный двигатель состоит из компрессора, системы сгорания, турбины и сопла, которое представляет собой сужающуюся трубу, помещенную внутри выпускной трубы. Поток горячего сжатого газа, поступающий из турбины, попадая в сопло, преобразуется в высокоскоростную газовую струю. В результате воздействия на двигатель реакции газовой струи образуется движущая сила, которая может использоваться для приведения в движение летательного аппарата. В простейших конструкциях компрессор и турбина имеют общий вал. В более сложных конструкциях компрессор состоит из двух частей (двухкаскадный компрессор), причем каждый каскад приводится в действие собственной турбиной посредством концентрической трансмиссии. Третий вариант предусматривает наличие туннельного вентилятора, устанавливаемого, как правило, на входе отверстия компрессора и приводимого в действие третьей турбиной или соединенного с первым каскадом компрессора. Данный вентилятор действует по принципу турбовинтового двигателя, когда основная масса воздуха, минуя компрессор и турбину, соединяется с реактивной струей, создавая тем самым дополнительную тягу. Данную конструкцию иногда называют "двухконтурным турбореактивным двигателем".

Так называемые "форсажные" камеры представляют собой вспомогательные узлы, устанавливаемые последовательно с определенными турбореактивными двигателями для кратковременного увеличения их тяги. Эти приспособления обеспечиваются автономным топливным питанием и используют избыточный кислород выпускаемых турбореактивным двигателем газов.

(Б) ТУРБОВИНТОВЫЕ ДВИГАТЕЛИ

Данные двигатели сходны с турбореактивными, за исключением еще одной турбины, расположенной за турбиной компрессора и соединенной с обычным воздушным винтом, подобным тем, которые имеются на поршневых авиационных двигателях. Эту дополнительную турбину иногда называют "свободной турбиной", так как она механически не соединена с валом компрессора и валом турбины компрессора. Таким образом, основная масса горячего сжатого газа, покидающего турбину компрессора, посредством свободной турбины увеличивает мощность вала, что отличает турбовинтовые двигатели от турбореактивных, где газ подается непосредственно в сопло. В некоторых случаях газы из свободной турбины могут поступать непосредственно в сопло для обеспечения дополнительной реактивной силы и способствования работе воздушного винта.

(В) ПРОЧИЕ ГАЗОВЫЕ ТУРБИНЫ

К данной категории относятся промышленные газотурбинные установки, которые либо специально предназначены для промышленного использования, либо

приспособлены для использования турбореактивных или турбовинтовых двигателей в целях, отличных от создания движущей силы самолетов.

Существуют два типа циклов:

(1) Простой цикл, в котором всасываемый воздух сжимается компрессором, нагревается в системе сгорания, проходит через турбину и выпускается в атмосферу.

(2) Регенеративный цикл, в котором всасываемый воздух сжимается и поступает в воздухопровод регенератора. Здесь воздух подогревается выпускными газами турбины и поступает в систему сгорания, где дополнительно нагревается с добавлением топлива. Воздушно-газовая смесь проходит через турбину и, проходя через горячую сторону регенератора, выбрасывается в атмосферу.

Различают два типа конструкций:

(а) Газотурбинная установка с одним валом, в которой компрессор и турбина соединены общим валом. Турбина обеспечивает вращение компрессора, а посредством вспомогательного привода - и привод вращающихся механизмов. Данный тип привода наиболее эффективен при осуществлении таких производственных процессов, где необходимо поддержание постоянной частоты вращения, таких как выработка электроэнергии.

(б) Газотурбинная установка с двумя валами, в которой компрессор, система сгорания и турбина компрессора образуют один узел, называемый газогенератором, тогда как на вторую турбину, расположенную на отдельном валу, поступает горячий сжатый газ из выпускного отверстия газогенератора. Эта турбина называется силовой турбиной и соединяется с приводимым устройством: компрессором или насосом. Газовые турбины с двумя валами обычно применяются там, где изменение нагрузки требует варьирования мощности и частоты вращения газовой турбины.

Данные газовые турбины используются на судах, локомотивах, электростанциях, обеспечивают механический привод в нефтяной, газовой и нефтехимической промышленности и на трубопроводном транспорте.

К данной категории относятся также другие газовые турбины, не имеющие камеры сгорания и состоящие из статора и ротора. Они используют энергию газов, поступающих из других машин и устройств (например, газогенераторы, дизели, генераторы со свободным поршнем), и сжатого воздуха или газов от прочих газовых турбин.

ЧАСТИ

При условии соблюдения общих положений, относящихся к классификации частей (см. общие положения к разделу XVI), части двигателей и силовых установок данной товарной позиции также включаются в данную товарную позицию (например, роторы газовых турбин, камеры сгорания и воздушные клапаны реактивных двигателей, части к турбореактивным двигателям (кольца статора с лопатками или без лопаток, диски и

колеса роторов с ребрами или без них, лопатки и ребра), регуляторы подачи топлива, топливные форсунки).

Пояснение к субпозициям.

Субпозиции 841111 и 841112

Под реактивной тягой следует понимать произведение массы истекающей струи в секунду и разности скорости струи и скорости забора воздуха.

8412 Двигатели и силовые установки прочие:

8412 10 – двигатели реактивные, кроме турбореактивных

– силовые установки и двигатели гидравлические:

8412 21 – – линейного действия (цилиндры)

8412 29 – – прочие

– силовые установки и двигатели пневматические:

8412 31 – – линейного действия (цилиндры)

8412 39 – – прочие

8412 80 – прочие

8412 90 – части

В данную товарную позицию включаются двигатели и силовые установки, не вошедшие в предыдущие товарные позиции (товарная позиция 8406 - 8408, 8410 или 8411) или в товарную позицию 8501 или 8502. В нее поэтому включаются неэлектрические двигатели и силовые установки, кроме турбин на водяном пару или турбин, работающих на иных, чем водяной пар, парах, поршневых двигателей внутреннего сгорания с искровым зажиганием и воспламенением от сжатия, гидротурбин, водяных колес, турбореактивных и турбовинтовых двигателей или прочих газовых турбин.

В данную товарную позицию включаются реактивные двигатели (кроме турбореактивных), пневматические двигатели и силовые установки, ветровые двигатели (ветродвигатели), пружинные или гиревые двигатели и т.д., а также некоторые гидравлические двигатели и моторы и некоторые силовые установки, работающие на водяном или ином пару.

(А) РЕАКТИВНЫЕ ДВИГАТЕЛИ, КРОМЕ ТУРБОРЕАКТИВНЫХ

(1) Прямоточные воздушно-реактивные двигатели.

Это механически простой двигатель, действующий только на машинах, движущихся с высокой скоростью. Он не имеет турбокомпрессора, и поэтому подача воздуха обеспечивается только за счет скорости движения, а сжатие воздуха в камере сгорания - под воздействием геометрии входного канала. Движущая сила образуется в результате воздействия реакции газов, выбрасываемых через сопло.

(2) Пульсирующие воздушно-реактивные двигатели.

Отличие данного двигателя от прямоточного состоит в том, что благодаря прерывистому процессу сгорания из его сопла выбрасывается не сплошная струя, а пульсирующий поток газа. В отличие от прямоточного двигателя его можно запустить с места, так как забор воздуха обеспечивается его пульсирующим действием.

Пульсирующие воздушно-реактивные двигатели применяются главным образом на летательных аппаратах как ускорители при взлетах.

(3) Ракетные двигатели.

Это реактивные двигатели, в которых сгорание топлива не зависит от подачи воздуха извне, так как заряд такого двигателя содержит топливо и средства, обеспечивающие его сгорание.

Среди них различают два основных типа:

(i) жидкостные ракетные двигатели. Данные двигатели состоят из камеры сгорания, одного или более резервуаров для компонентов ракетного топлива, связанных между собой системой труб и насосов, и сопла. Насосы приводятся в действие турбиной, которая питается от отдельного газогенератора. Важной частью ракетных двигателей данного типа является система впрыска. В качестве топлива используются этиловый спирт, гидрат гидразина и т.д., а окислителями являются пероксид водорода, перманганат калия, жидкий кислород, азотная кислота и т.д.;

(ii) твердотопливные ракетные двигатели. Данные двигатели состоят из цилиндрической камеры повышенного давления и сопла. Резервуар для топлива служит одновременно камерой сгорания. Ракетное топливо двигателей данного типа состоит из окислителя (обычно перхлората аммония) и собственно топлива (как правило, это полиуретаны). В некоторых типах используются виды топлива, включенные в группу 36.

Ракеты включаются в данную товарную позицию только, если они составляют собственно двигательные установки (например, для дополнительных или стартовых ускорителей самолетов или для оборудования управляемых ракет или космических ракет-носителей).

В данную категорию не включаются:

(а) противораковые ракеты, сигнальные ракеты и аналогичные пиротехнические ракеты (товарная позиция 3604);

(б) космические ракеты-носители (товарная позиция 8802);

(в) управляемые ракеты с силовыми установками (товарная позиция 9306).

(Б) СИЛОВЫЕ УСТАНОВКИ И ДВИГАТЕЛИ ГИДРАВЛИЧЕСКИЕ

К данной категории товаров относятся:

(1) Некоторые двигатели, кроме турбин или колес товарной позиции 8410, создающие механическую энергию за счет использования энергии волн или морской

зыби (ротор Савониуса с двумя полуцилиндрическими лопастями), или приливов и отливов.

(2) Водяные объемные гидродвигатели, действующие за счет давления воды на поршень. Вода действует на два или более перемещающихся внутри цилиндра поршня, которые приводят во вращение вал.

(3) Гидроцилиндры, состоящие, например, из латунного или стального цилиндра и поршня, приводимого в действие давлением масла (или другой жидкости), прилагаемым с одной стороны поршня (одностороннего действия) или с двух сторон (двустороннего действия), которые преобразуют энергию давления жидкости в линейное движение. Эти цилиндры применяются в станках, строительных механизмах, механизмах управления и т.д.

(4) Гидравлические силовые приводы клапанов, представленные отдельно, состоящие из металлического корпуса, содержащего поршень, который посредством пальца, установленного перпендикулярно шатуну поршня, преобразует линейное движение, вызванное давлением жидкости, во вращательное движение, чтобы управлять коническим вентилем или иным устройством с вращающимся механизмом.

(5) Гидравлические сервомоторы, которые выполняют роль выходных или промежуточных силовых приводов в системах управления с обратной связью и системах регулирования, например, в авиации.

(6) Гидравлические системы, состоящие из гидравлического силового агрегата (включающего в себя, по существу, гидравлический насос, электродвигатель, распределительные клапаны и емкость для масла), гидроцилиндров и трубопроводов или шлангов, необходимых для соединения гидроцилиндров с гидравлическим силовым агрегатом, в целом образующие функциональный агрегат в значении, определенном примечанием 4 к разделу XVI (см. общие положения к этому разделу). Эти системы используются, например, в гражданских инженерных сооружениях.

(7) Водометные движители для моторных судов. Они состоят из мощных насосов, забирающих морскую или речную воду и выбрасывающих ее в виде скоростной струи через регулируемую трубу (или трубы), расположенную под днищем или за кормой судна.

(В) СИЛОВЫЕ УСТАНОВКИ И ДВИГАТЕЛИ ПНЕВМАТИЧЕСКИЕ

Данные двигатели используют внешний источник сжатого воздуха (или других газов) и напоминают поршневой паровой двигатель или в некоторых случаях паровую турбину. В отдельных случаях предусматриваются горелки или другие нагреватели для повышения давления воздуха (и соответственно увеличения энергии расширения), а также для предотвращения замерзания цилиндров при резком падении температуры.

Эти двигатели используются в основном в шахтах на откаточных тракторах, лебедках благодаря их пожаро- и взрывобезопасности, кроме того, они используются

также в некоторых локомотивах, летательных аппаратах, подводных лодках и т.д., в качестве пусковых двигателей к двигателям внутреннего сгорания, а также в качестве торпедных двигателей.

К данной категории товаров также относятся:

(1) Крыльчатые двигатели, редукторные двигатели, осевые и радиально-поршневые двигатели для пневматической трансмиссии.

(2) Пневматические цилиндры, состоящие, например, из латунного или стального цилиндра и поршня, который под давлением сжатого воздуха, прилагаемого с одной (одностороннего действия) или двух сторон (двустороннего действия), приводится в движение и преобразует энергию сжатого воздуха в линейное движение. Данные цилиндры применяются в станках, строительных механизмах, механизмах управления и т.д.

(3) Представленные отдельно пневматические приводы клапанов, состоящие из металлического корпуса и поршня, который посредством пальца, установленного перпендикулярно шатуну, преобразует линейное движение, вызванное давлением сжатого газа, во вращательное движение, обеспечивающее привод конического вентиля или другого приспособления с вращающимся механизмом.

(Г) ВЕТРОВЫЕ ДВИГАТЕЛИ (ВЕТРОДВИГАТЕЛИ)

К данной категории товаров относятся все силовые агрегаты (ветровые двигатели, воздушные турбины), преобразующие энергию ветра, воздействующего на лопасти (часто с изменяемым шагом) воздушного винта или ротора, непосредственно в механическую энергию.

Наиболее распространенная конструкция представляет собой довольно высокую металлическую опору с установленным на ней воздушным винтом или ротором, перпендикулярно плоскости которого крепится стабилизатор или похожее приспособление для ориентации аппарата в зависимости от направления ветра. Движущая сила обычно передается посредством редуктора через вертикальный вал на вал отбора мощности, расположенный на уровне земли. Некоторые ветровые двигатели ("вакуумные двигатели") снабжены пустотелыми лопатками. Вращаясь, они создают перепад давления, который по герметичному трубопроводу передается на землю для привода небольшой реактивной турбины.

Ветровые двигатели, как правило, обладают небольшой мощностью и используются в основном в сельской местности для привода ирригационных и дренажных насосов или небольших электрогенераторов.

Блоки электрогенераторов, состоящие из ветровых двигателей, смонтированных вместе с электрогенератором (включая электрогенераторы, приводимые в действие воздушным потоком от винта летательного аппарата), не включаются в данную товарную позицию (товарная позиция 8502).

(Д) ПРУЖИННЫЕ ИЛИ ГИРЕВЫЕ ДВИГАТЕЛИ И Т.Д.

К данной категории товаров относятся механизмы, которые подобно часовым механизмам приводятся в действие за счет использования энергии, высвобождаемой при раскручивании пружины, или за счет использования силы тяжести (например, противовесов или аналогичных устройств). Сюда, однако, не включаются механизмы, в которых используются или предусматривается использование спусковых устройств (товарная позиция 9108 или 9109).

Двигатели данной товарной позиции, особенно пружинного действия, находят применение в самых разнообразных устройствах (например, в музыкальных автоматах, автоматических вертелах, вращающихся витринах, регистрирующих механизмах, гравировальных инструментах).

(Е) ПОРШНЕВЫЕ ДВИГАТЕЛИ, НЕ ОБЪЕДИНЕННЫЕ С КОТЛАМИ

В двигателях данного типа механическая энергия образуется в результате движения поршня в цилиндре под воздействием разности давления пара, производимого в котле, и атмосферного давления (паровые машины без конденсации) или пониженного давления конденсатора (паровые машины с конденсацией). Возвратно-поступательное или колебательное движение поршня посредством шатуна преобразуется во вращательное движение коленчатого вала или маховика.

К простейшим типам относятся двигатели одностороннего действия, где давление пара воздействует только на одну из сторон поршня; в других (двухсторонних) типах пар поочередно воздействует на обе стороны поршня. В более мощных двигателях пар последовательно поступает в два или более цилиндра с возрастающими диаметрами, причем шатуны соответствующих поршней соединены с единым коленчатым валом (компаунд-машины, паровые машины двойного и тройного расширения и т.д.). К последним относятся, например, локомотивные и судовые двигатели.

(Ж) СИЛОВЫЕ УСТАНОВКИ НА ВОДЯНОМ ИЛИ ИНОМ ПАРУ, ОБЪЕДИНЕННЫЕ С КОТЛАМИ

Двигатели данного типа состоят из котла (обычно дымогарного типа) и паровой машины одностороннего расширения или компаунд-машины поршневого типа с одним или двумя маховиками, которые часто выполняют функции механизма отбора мощности.

Двигатели данного типа - это в основном двигатели малой и средней мощности, предназначенные для более или менее постоянной работы. Благодаря компактной конструкции они могут быть легко демонтированы и перемещены на новое место.

ЧАСТИ

При условии соблюдения общих положений, относящихся к классификации частей (см. общие положения к разделу XVI), части двигателей данной товарной позиции также включаются в данную товарную позицию (например, камеры сгорания и воздушные клапаны к реактивным двигателям, регуляторы подачи топлива, топливные форсунки, воздушные колеса к ветродвигателям, цилиндры, поршни, золотники, центробежные шаровые регуляторы или маховики-регуляторы, шатуны).

Части к силовым установкам на водяном или ином пару, объединенным с котлами, как правило, классифицируются как части к котлам (товарная позиция 8402) или как части к паровым силовым установкам данной товарной позиции.

В данную товарную позицию, однако, не включаются трансмиссионные и коленчатые валы (товарная позиция 8483).

8413 Насосы жидкостные с расходомерами или без них; подъемники жидкостей (+):
- насосы, имеющие расходомеры или предусматривающие их установку:

8413 11 -- насосы для горюче-смазочных материалов, используемые на заправочных станциях или в гаражах

8413 19 - - прочие

8413 20 - насосы ручные, кроме насосов субпозиции 8413 11 или 8413 19

8413 30 - насосы топливные, масляные или для охлаждающей жидкости для двигателей внутреннего сгорания

8413 40 - бетононасосы

8413 50 - насосы объемные возвратно-поступательные прочие

8413 60 - насосы объемные роторные прочие

8413 70 - насосы центробежные прочие

- насосы прочие; подъемники жидкостей:

8413 81 -- насосы

8413 82 -- подъемники жидкостей - части:

8413 91 -- насосов

8413 92 -- подъемников жидкостей

В данную товарную позицию входит большинство машин и механизмов для подъема или другого непрерывного перемещения объемов жидкостей (включая расплавленный металл и бетонный раствор) с ручным или любым другим силовым приводом, встроенным или нет.

В данную товарную позицию также включаются насосы, оборудованные расходомерами или счетчиками стоимости, используемые для заправки бензином или маслом в гаражах, а также насосы, специально предназначенные для других машин, транспортных средств и т.д. (включая бензиновые, масляные и водяные насосы к двигателям внутреннего сгорания и насосы для прядильно-формовочных машин для изготовления химических нитей).

По принципу работы насосы данной товарной позиции подразделяются на следующие пять типов.

(А) НАСОСЫ ОБЪЕМНЫЕ ВОЗВРАТНО-ПОСТУПАТЕЛЬНЫЕ

В насосах данного типа для всасывания используется поступательное движение поршня или плунжера в цилиндре с клапанным регулированием впуска и выпуска. В насосах одностороннего действия используется выталкивающее или всасывающее действие только одной стороны поршня; в насосах "двойного действия" полезная работа совершается обеими сторонами поршня как при прямом, так и при обратном ходе поршня. В простых "всасывающих" насосах жидкость просто всасывается и выпускается наружу, преодолевая атмосферное давление. В "нагнетательных" насосах, кроме хода всасывания, используется ход сжатия с целью подъема жидкости на определенную высоту или преодоления давления. Для обеспечения большей мощности используются многоцилиндровые насосы. Цилиндры могут иметь рядное или радиальное расположение.

К данному типу относятся:

(1) Диафрагменные насосы. В данных насосах для подъема жидкости используют колеблющуюся металлическую, кожаную и т.д. мембрану (приводимую в движение непосредственно или с помощью гидропривода).

(2) "Мембранные" насосы (дренажные, ирригационные, для вязких жидкостей, кислот и т.д.). В этих насосах функцию мембраны выполняет жидкость, не смешиваемая с перекачиваемой жидкостью.

(3) Электромагнитные насосы. В этих насосах возвратно-поступательные движения поршня осуществляются в результате электромагнитного воздействия (колебание пластины, помещенной в электромагнитное поле).

(4) Насосы, использующие всасывающее или нагнетательное движение двух поршней, такие как насосы, предназначенные для подачи бетонного раствора (бетононасосы). Сюда не включаются специальные транспортные средства, постоянно оборудованные бетононасосами данной товарной позиции (товарная позиция 8705).

(Б) НАСОСЫ ОБЪЕМНЫЕ РОТОРНЫЕ

В данных насосах всасывание и выпуск жидкости осуществляются путем всасывания и сжатия, производимыми в данном случае кулачками, выступами или аналогичными приспособлениями, непрерывно вращающимися на оси. Эти устройства в одной или нескольких точках соприкасаются со стенкой корпуса насоса, образуя камеры, в которых перемещается жидкость.

В зависимости от вращающегося механизма они подразделяются на:

(1) Шестеренные насосы, в которых жидкость перемещается зубьями шестерен особой формы.

(2) Пластинчатые насосы с ротором в виде вращающегося эксцентричного цилиндра с выступающими пластинами, которые свободно перемещаются в радиальном направлении. Скользящие во время вращения пластины постоянно соприкасаются с внутренними стенками корпуса, тем самым перемещая жидкость. К данному типу относятся также насосы, в которых вместо пластин используются ролики или колесо с небольшими гибкими пластинами либо имеется радиальная скользящая пластина, прикрепленная к корпусу насоса и трущаяся о гладкий эксцентрично вращающийся ротор.

(3) Коловратные насосы с двумя взаимодействующими рабочими органами, вращающимися в корпусе.

(4) Винтовые насосы, в которых жидкость перемещается в корпусе продольно под давлением нескольких геликоидных винтов, находящихся в зацеплении и совершающих вращательное движение (насосы с двумя и более винтами, насосы с геликоидными валами, червячные насосы).

(5) Перистальтические насосы, состоящие из гибкой трубки, по которой бежит жидкость по всей длине корпуса, и ротора с роликами на концах. Ролики давят на гибкую трубку, и жидкость перемещается при их вращении.

(В) ЦЕНТРОБЕЖНЫЕ НАСОСЫ

В этих насосах всасываемой в осевом направлении жидкости придается вращательное движение в результате вращения лопаток ротора (рабочего колеса), возникающая центробежная сила вытесняет жидкость наружу к периферии цилиндрического корпуса с касательно расположенным выходным отверстием. Иногда корпус снабжен расширяющимися (диффузорными) направляющими аппаратами, которые служат для преобразования кинетической энергии жидкости в высокое давление.

Для создания большого давления используются многоступенчатые центробежные насосы, в которых жидкость последовательно направляется на ряд рабочих колес, расположенных на общем валу.

Центробежные насосы приводятся в действие электродвигателем, двигателем внутреннего сгорания или турбиной. Благодаря высокой рабочей частоте вращения они могут быть соединены непосредственно, тогда как передача для поршневых или роторных насосов осуществляется посредством редукторов.

К данной категории товаров также относятся погружные насосы, циркуляционные насосы центрального отопления, канальные центробежные насосы, вихревые насосы и радиальные центробежные насосы.

(Г) ПРОЧИЕ НАСОСЫ

К данной категории товаров относятся:

(1) Электромагнитные насосы. Данные насосы не имеют движущихся частей. Жидкость в них циркулирует благодаря явлению электрической проводимости. Эти насосы не следует путать с некоторыми возвратно-поступательными объемными насосами, в которых возвратно-поступательное движение поршня осуществляется благодаря электромагнитному эффекту, а также с теми насосами, которые функционируют на основе магнитной индукции.

(2) Эжекторы. В этих насосах кинетическая энергия струи воздуха, пара, воды и т.д., подаваемой под давлением из трубы, вызывает эффект всасывания и перемещения транспортируемой жидкости. Эти насосы имеют сложную систему расширяющихся и сужающихся трубок, размещенных в закрытой камере, от которой отходит система труб.

Инжекторы Гиффарда для подачи воды в котлы и топливные инжекторы поршневых двигателей внутреннего сгорания, работающие по тому же принципу, также включаются в данную товарную позицию.

(3) Эмульсионные насосы (газлифты). В насосах этого типа жидкость смешивается со сжатым газом в выпускной трубе, снижается плотность эмульсифицированной жидкости и таким образом обеспечивается ее подъем. При использовании сжатого воздуха насос называется эрлифтом.

(4) Насосы, в которых давление пара или газа воздействует непосредственно на поверхность жидкости. Примеры:

(а) газовые насосы, использующие для подъема жидкости взрывную силу соответствующего топлива или газа;

(б) паровые пульсаторы (пульсометры), обеспечивающие подачу жидкости, которая вытесняется паром из камеры пульсатора; всасывающий эффект создается при падении давления вследствие конденсации пара в камере;

(в) камерные пневмоподъемники (Montejus), использующие сжатый воздух;

(г) гидравлические цилиндры, в которых увеличение энергии столба движущейся жидкости вследствие периодической и внезапной остановки потока жидкости в линии подачи используется для прокачки части текущей жидкости в выпускную трубу устройства.

(Д) ПОДЪЕМНИКИ ЖИДКОСТЕЙ

Они включают:

(1) Водоподъемные колеса с ковшами, черпаками и т.д.

(2) Цепные или кабельные подъемники с ведрами, ковшами, резиновыми стаканами и т.д.

(3) Ленточные подъемники представляют собой бесконечные ленты из текстильного материала или металла (рифленые, многоячейковые или спиральные), вода в которых удерживается за счет капиллярных сил и выливается посредством центробежной силы.

(4) Водоподъемные машины типа архимедова винта.

ЧАСТИ

При условии соблюдения общих положений, относящихся к классификации частей (см. общие положения к разделу XVI), части товаров данной товарной позиции также включаются в данную товарную позицию, например, корпуса и кожухи насосов, штоки, специально разработанные для соединения и привода поршня в насосах, расположенных на определенном расстоянии от двигателя (например, насосные штанги), поршни, плунжеры, лопатки, кулачки, геликоидные винты, рабочие колеса, лопатки распылителей, ковши и ковшовые цепи, ленты для ленточных подъемников, ресиверы.

В данную товарную позицию также не включаются:

(а) насосы из керамики (например, для агрессивных жидкостей) (товарная позиция 6909);

(б) масленки с ручным приводом и шприцы для смазки (товарная позиция 8205), пневматические шприцы для смазки (товарная позиция 8467);

(в) машины для заполнения бутылок и т.п. товарной позиции 8422;

(г) устройства для метания, разбрызгивания или распыления жидкостей (товарная позиция 8424);

(д) пожарные транспортные средства (товарная позиция 8705).

Пояснение к субпозициям.

Субпозиции 8413 11 и 8413 19

В эти субпозиции включаются только те насосы, на которых установлен или предусмотрена установка прибора для определения количества прокаченной жидкости независимо от того, представлен или нет этот прибор вместе с насосом.

Измерительный прибор может быть очень простой (например, градуированный колокол) или, наоборот, сложный, состоящий из механизмов, которые автоматически останавливают насос после прохождения заданного количества жидкости (например, подающий насос состоит из цилиндра с делениями (мерный цилиндр) и прибора, позволяющего, с одной стороны, устанавливать требуемое количество жидкости и, с другой стороны, останавливать двигатель насоса после прохождения установленного количества жидкости). Прибор может выполнять и другие операции, связанные с дозировкой жидкости (например, насосы, определяющие общее количество, предварительную оплату, насосы-счетчики оплаты, насосы для взятия проб, насосы автоматической регулировки смеси и насосы с автоматической дозировкой).

Если же, например, мерное устройство устанавливается на трубу, по которой течет жидкость, приводимая в движение насосом, каждое из двух изделий (насос и измерительный прибор) должны включаться в соответствующие товарные позиции, даже если представлены вместе.

В эти субпозиции входят, например, насосы для подачи бензина или прочих моторных топлив и масел, а также насосы с измерительными устройствами для продуктовых магазинов, лабораторий и для других промышленных целей.

8414 Насосы воздушные или вакуумные, воздушные или газовые компрессоры и вентиляторы; вентиляционные или рециркуляционные вытяжные колпаки или шкафы с вентилятором, с фильтрами или без фильтров:

8414 10 - насосы вакуумные

8414 20 - насосы ручные или ножные пневматические

8414 30 - компрессоры, используемые в холодильном оборудовании

8414 40 - компрессоры воздушные на колесных шасси, буксируемые - вентиляторы:

8414 51 -- настольные, настенные, напольные, потолочные, для крыш или для окон со встроенным электрическим двигателем номинальной выходной мощностью не более 125 Вт

8414 59 -- прочие

8414 60 - колпаки или шкафы вытяжные, наибольший горизонтальный размер которых не более 120 см

8414 80 - прочие

8414 90 - части

В данную товарную позицию включаются машины и приспособления ручные или с приводом от двигателя для сжатия воздуха или других газов или для создания вакуума, а также приборы, обеспечивающие циркуляцию воздуха или других газов.

(А) НАСОСЫ И КОМПРЕССОРЫ

Как правило, воздушные насосы, вакуумные насосы и компрессоры работают по тем же принципам и устроены почти так же, как и жидкостные насосы (поршневые, роторные, центробежные или эжекторные), описанные в предыдущей товарной позиции.

Однако существуют специальные типы насосов для создания высокого вакуума: диффузионные насосы (с использованием масла или ртути), молекулярные насосы и захватывающие насосы (геттерные насосы, крионасосы). Иногда диффузионные насосы, однако, изготавливаются из стекла. В этом случае они в данную товарную позицию не включаются (группа 70).

Воздушные и вакуумные насосы применяются: для ускорения кипения, дистиллирования или испарения при пониженном давлении; для создания вакуума в электрических лампочках или трубках, вакуумных колбах и т.д. Воздушные насосы

используются для накачки воздуха и создания давления (например, накачивание автомобильных шин).

В отличие от жидкостных насосов воздушные или другие газовые компрессоры (кроме компрессоров низкого давления или компрессоров, работающих с перерывами) охлаждаются водой или имеют ребра или другие приспособления для воздушного охлаждения (охлаждение поверхности) для отвода тепла, которое вырабатывает компрессор.

Существует несколько типов компрессоров, например, поршневой возвратнопоступательный, центробежный, осевой и роторный. Особый тип компрессора - турбонагнетатель, приводимый в действие отработавшими газами, используется в поршневых двигателях внутреннего сгорания для повышения развиваемой мощности.

Компрессоры широко используются для сжатия газов в цилиндрах; в химических процессах; в холодильниках и т.д. и для сжатия воздуха и других газов в емкостях для компрессионных воздушных двигателей, пневмомолотков, лебедок, тормозов, пневмотруб, балластных танков подлодок и т.д.

В данную товарную позицию также включаются генераторы со свободным поршнем для газовых турбин, состоящие из двух горизонтально движущихся в противоположных направлениях поршней в одном цилиндре. Цилиндр на концах расширяется, образуя компрессионные цилиндры, по которым ходят два других поршня, соединенные с ведущими поршнями, создающими пневматический откат. Ведущие поршни разводятся посредством взрывного действия воспламененного газа и таким образом перемещают компрессионные поршни. При возвратном ходе компрессионных поршней воздух в компрессионных цилиндрах сжимается и выбрасывается наружу вместе с отработавшими газами через выпускные клапаны. Высокое давление горячих газов действует на ротор газовой турбины, таким образом позволяя использовать генератор вместо камеры сгорания и компрессора газовой турбины.

Воздушные насосы и компрессоры данной товарной позиции могут оснащаться двигателями или турбинами, как и насосы товарной позиции 8413. Турбины наиболее часто используются для компрессоров высокого давления и работают по принципу многоступенчатой газовой турбины.

(Б) ВЕНТИЛЯТОРЫ

Вентиляторы могут иметь или не иметь встроенный приводной двигатель и предназначены для подачи большого количества воздуха или других газов со сравнительно низким давлением или просто создавать движение окружающего воздуха

Вентиляторы первого типа могут работать как вытяжные или нагнетательные устройства (например, промышленные нагнетательные устройства, используемые в аэродинамических трубах). Они состоят из воздушного винта или рабочего колеса с лопатками, вращающегося в корпусе или трубопроводе, и действуют по принципу роторного или центробежного компрессора.

Второй тип представляет собой более простую конструкцию, состоящую из приводимого в движение воздушного винта, вращающегося в открытом воздухе.

Вентиляторы используются, *inter alia*, для вентиляции шахт и зданий всех типов, бункеров, судов; для вытяжки пыли, пара, дыма, горячих газов и т.д.; для сушки различных материалов (кожи, бумаги, текстильных материалов, красок и т.д.); в механических устройствах воздушной тяги для печей.

К данной категории товаров относятся также комнатные вентиляторы независимо от того, являются ли они качающимися или наклоняющимися, для установки на потолке, в стене, окне, настольные и т.д.

В данную товарную позицию не включаются вентиляторы с дополнительным к их электродвигателям и корпусам оборудованием (таким как большие пылеотделительные конусы, фильтры, охлаждающие или нагревательные элементы и теплообменники), если это оборудование придает им свойства более сложных машин других товарных позиций, например, воздухонагреватели неэлектрические (товарная позиция 7322), установки для кондиционирования воздуха (товарная позиция 8415), пылеуловители (товарная позиция 8421), воздухоохладители для промышленной обработки материалов (товарная позиция 8419) или для помещений (товарная позиция 8479), электрооборудование обогрева пространства со встроенными вентиляторами (товарная позиция 8516).

(В) ВЕНТИЛЯЦИОННЫЕ ИЛИ РЕЦИРКУЛЯЦИОННЫЕ ВЫТЯЖНЫЕ КОЛПАКИ ИЛИ ШКАФЫ С ВЕНТИЛЯТОРОМ, С ФИЛЬТРОМ ИЛИ БЕЗ ФИЛЬТРА

К данной категории товаров относятся кухонные вытяжные колпаки с вентилятором, устанавливаемые на домашних кухнях или в ресторанах, столовых, больницах и т.п., а также вытяжные шкафы с вентилятором для лабораторий и для промышленных целей.

Компрессоры, воздушные насосы, вентиляторы, нагнетатели и т.п., специально предназначенные для использования с другими машинами, включаются в данную товарную позицию, а не как части этих машин.

ЧАСТИ

При условии соблюдения общих положений, относящихся к классификации частей (см. общие положения к разделу XVI), части товаров данной товарной позиции также

включаются в данную товарную позицию (например, корпуса насосов и компрессоров, лопатки, рабочие колеса, роторы, лопасти и поршни).

В данную товарную позицию также не включаются:

(а) турбины с приводом от отработавших газов (товарная позиция 8411);

(б) эмульсионные насосы (товарная позиция 8413);

(в) пневматические подъемники и конвейеры (товарная позиция 8428);

(г) машины для очистки, сортировки или калибровки семян, зерна или сухих бобовых овощей (товарная позиция 8437).

8415 Установки для кондиционирования воздуха, оборудованные вентилятором с двигателем и приборами для изменения температуры и влажности воздуха, включая кондиционеры, в которых влажность не может регулироваться отдельно (+):

8415 10 - оконного, настенного, потолочного или напольного типа, в едином корпусе или "сплит-системы"

8415 20 - используемые для людей в моторных транспортных средствах

- прочие:

8415 81 -- со встроенной холодильной установкой и клапаном для переключения цикла охлаждения/нагрев (реверсивные тепловые насосы)

8415 82 -- прочие со встроенной холодильной установкой

8415 83 -- без встроенной холодильной установки

8415 90 - части

В данную товарную позицию включаются установки, которые поддерживают температурно-влажностные условия в закрытых помещениях. Эти установки могут оснащаться очистителями воздуха.

Устанавливаются в кабинетах, домах, общественных местах, на судах, в автомобилях и т.д., а также в некоторых промышленных помещениях, где требуются особые атмосферные условия (например, текстильная, бумажная, табачная и пищевая промышленность).

В данную товарную позицию входят только установки:

(1) оборудованные вентилятором или нагнетателем с двигателем; и

(2) предназначенные для изменения как температуры (нагревание или охлаждение или и то, и другое), так и влажности (увлажнение или осушение или и то, и другое) воздуха; и

(3) в которых элементы, указанные в пунктах (1) и (2), представлены вместе.

В этих установках увлажнители и осушители воздуха могут быть отделены от элементов для его нагревания или охлаждения. Однако некоторые типы имеют только одно устройство, способное изменять температуру и влажность воздуха конденсацией. Эти кондиционеры охлаждают и осушают воздух (конденсацией водяного пара на

холодном змеевике) помещений, где они установлены, а при наличии заборника наружного воздуха они охлаждают и осушают смесь наружного и комнатного воздуха. Обычно они снабжены поддоном, в котором собирается конденсат.

Установки могут быть моноблочные, включающие в себя все необходимые элементы, такие как оконного или настенного типа в едином корпусе (известные как блоки "сквозь стену"). Либо они могут быть в виде "сплит-систем", которые действуют будучи соединенными между собой, то есть конденсаторный блок, предназначенный для наружного размещения, совместно с испарительным блоком, предназначенным для внутреннего размещения. Такие "сплит-системы" не имеют воздуховодов, и в них используется отдельный испаритель для каждой зоны, в которой необходимо осуществлять кондиционирование воздуха (например, в каждой комнате).

Кондиционеры данной товарной позиции должны иметь, кроме вентилятора с двигателем или нагнетателя для обеспечения циркуляции воздуха, по крайней мере, следующие элементы:

устройство нагрева воздуха (использующее трубки с горячей водой, паром или горячим воздухом или электрическое сопротивление и т.п.) и увлажнитель воздуха (состоящий обычно из распылителя воды) или осушитель воздуха; или змеевик холодной воды или испаритель холодильного агрегата (оба изменяют температуру и влажность воздуха конденсацией); или другой тип охлаждающего элемента с отдельным прибором, изменяющим влажность воздуха. В отдельных случаях осушитель использует гигроскопические свойства абсорбирующих материалов.

В данную товарную позицию включаются, *inter alia*, реверсивные тепловые насосы, разработанные как единая система, оснащенная клапаном для переключения цикла охлаждения/нагрев, чтобы выполнять двойную функцию нагревания и охлаждения помещения. В цикле охлаждения реверсивный клапан направляет поток горячего пара под высоким давлением в теплообменник наружного блока, где тепло, высвобождаемое в процессе конденсации, рассеивается вентилятором во внешнем воздухе, а затем сжиженный хладагент поступает в теплообменник внутреннего блока, где он испаряется, поглощая тепло и охлаждая воздух, который перемещается в помещении вентилятором. В цикле нагревания переключение реверсивного клапана вызывает изменение направления потока хладагента таким образом, что тепло высвобождается внутри помещения.

Кондиционеры могут обеспечиваться нагревательными или охлаждающими средствами от внешнего источника. Обычно они снабжены воздушными фильтрами. Фильтры состоят из одного или более слоев фильтрующего материала, часто смоченного в масле (текстильный материал, стекловата, стальная или медная "шерсть", просечно-вытяжной лист и т.п.), через который проходит воздух для удаления содержащейся пыли и т.д. Кондиционеры могут оснащаться приборами для регулирования или автоматического контроля температуры и влажности воздуха.

В данную товарную позицию также включаются устройства, которые, хотя и не оснащены устройством для отдельной регулировки влажности воздуха, изменяют ее конденсацией. Примерами таких устройств являются вышеупомянутые моноблочные установки и сплит-системы, в которых используется отдельный испаритель для каждой зоны, в которой необходимо осуществлять кондиционирование воздуха (например, в каждой комнате), а также устройства для холодильников, состоящие из охлаждающего испарителя, объединенного с воздуходувкой, оснащенной двигателем. Также включаются блоки для обогрева/охлаждения замкнутого пространства (грузового автомобиля, трейлера или контейнера), состоящие из компрессора, конденсатора и двигателя, смонтированных в корпусе, закрепляемом вне помещения для товаров, и вентилятора и испарителя, размещаемых внутри.

Однако в данную товарную позицию не входят холодильные установки, рассчитанные на поддержание фиксированной температуры значительно ниже 0 °С в закрытых камерах (например, грузовых автомобилей, трейлеров или контейнеров) и имеющие систему обогрева для повышения температуры в камере в установленных пределах, если температура наружного воздуха очень низкая. Это оборудование включается в товарную позицию 8418 как холодильное или морозильное оборудование, в котором нагревательная функция имеет второстепенное значение по отношению к основной функции - сохранить скоропортящиеся продукты охлажденными во время перевозки.

ЧАСТИ

В соответствии с положениями примечания 2 (б) к разделу XVI в данную товарную позицию включаются отдельно представленные внутренние и наружные блоки сплит-системы установок для кондиционирования воздуха компрессионного типа данной товарной позиции.

Остальные части кондиционеров (включая компоненты, предназначенные для установки в автономные блоки) должны классифицироваться в соответствии с положениями примечания 2 (а) к разделу XVI (товарные позиции 8414, 8418, 8419, 8421, 8479 и т.д.) или, если примечание 2 (а) неприменимо, то в соответствии с примечанием 2 (б) или 2 (в) к разделу XVI в зависимости от того, идентифицируемы ли они как пригодные для использования исключительно или главным образом с кондиционерами, частями которых они являются, или нет.

В данную товарную позицию не включаются:

(а) воздухонагреватели и распределительные устройства для подачи горячего воздуха товарной позиции 7322, которые также могут распределять свежий или кондиционированный воздух;

(б) нереверсивные тепловые насосы товарной позиции 8418 и камеры охлаждения установок для кондиционирования воздуха (товарная позиция 8418);

(в) аппараты, которые, хотя и содержат вентилятор с двигателем, имеют единственную функцию изменения или температуры, или влажности воздуха (товарные позиции 8479, 8516 и т.д.).

Пояснения к субпозициям.

Субпозиция 8415 10

В данную субпозицию включаются установки для кондиционирования воздуха оконного, настенного, потолочного или напольного типа, в едином корпусе или "сплит-системы".

Термины "оконного, настенного, потолочного, напольного типа" означают возможность более или менее постоянного соответствующего размещения или установки с учетом таких факторов, как размеры, вес, физическая конструкция (например, наличие или отсутствие мебельных колес или ручек), межсоединения и т.д.

Моноблочные кондиционеры в едином корпусе выполняются в виде одного блока, объединяющего все необходимые элементы в едином корпусе.

В кондиционерах типа "сплит-система" не применяются воздуховоды и используется отдельный испаритель для каждой зоны, в которой необходимо осуществлять кондиционирование воздуха (например, в каждой комнате). Внутренний теплообменный блок может быть установлен в различных местах, например, на стене или в окне, или на потолке или полу.

Однако в данную субпозицию не включаются системы централизованного кондиционирования, в которых охлажденный воздух от испарителя к зонам, в которых необходимо осуществлять охлаждение, подается по воздуховодам.

Субпозиция 8415 20

В данную субпозицию включается оборудование, предназначенное в основном для пассажирских моторных транспортных средств всех видов, но которое может также использоваться в моторных транспортных средствах других видов для кондиционирования воздуха в кабинах или отсеках, где размещаются люди.

Субпозиция 8415 90

В данную субпозицию включаются как внутренние, так и наружные блоки сплит-системы установок кондиционирования воздуха субпозиции 8415 10, представленные отдельно. Блоки рассчитаны на соединение посредством электропроводки и медных трубок, по которым между внешними и внутренними блоками циркулирует хладагент.

8416 Горелки топочные для жидкого топлива, распыленного твердого топлива или для газа; топки механические, включая их механические колосниковые решетки, механические золоудалители и аналогичные устройства:

8416 10 - горелки топочные для жидкого топлива

8416 20 - горелки топочные прочие, включая комбинированные

8416 30 - топки механические, включая их механические колосниковые решетки, механические золоудалители и аналогичные устройства

8416 90 - части

В данную товарную позицию входят аппараты для механического или автоматического розжига и поддержания горения топок всех типов и для удаления золы и шлака.

(А) ТОПОЧНЫЕ ГОРЕЛКИ

Горелки направляют пламя непосредственно в топку и по необходимости распределяют на решетку и для удаления золы.

Типы горелок:

(1) Горелки для тяжелых топлив (форсунки).

Тяжелое топливо распыляется в воздушном потоке в одних случаях сжатым воздухом, в других - паром высокого давления или механически (последние типы устройств обычно содержат двигатель, насос и нагнетатель воздуха).

(2) Пылеугольные горелки.

Обычно больших размеров. Струя измельченного в порошок угля направляется в топку воздушным потоком, который является одновременно первичным источником воздуха. Горелки могут оснащаться иногда конвейером для транспортировки угля и дробилкой. В других типах угольный порошок подается в топку пульсирующей струей пара высокого или низкого давления.

(3) Газовые горелки.

Делятся на горелки высокого давления для использования с дутьем и низкого давления для использования с воздухом атмосферного давления. В обоих случаях воздух и сжигаемый газ подаются через концентрические или сходящиеся трубки.

(4) Комбинированные горелки.

Эти горелки обеспечивают одновременное сжигание жидкого топлива, газа и угольной мелочи или любых двух из перечисленных видов топлива.

(Б) МЕХАНИЧЕСКИЕ ТОПКИ, МЕХАНИЧЕСКИЕ КОЛОСНИКОВЫЕ РЕШЕТКИ, МЕХАНИЧЕСКИЕ ЗОЛОУДАЛИТЕЛИ И АНАЛОГИЧНЫЕ УСТРОЙСТВА

Эти механические устройства служат для подачи твердого топлива в топку или для создания горящего слоя. Механические топki и механические колосниковые решетки часто комбинируются и также снабжаются приспособлениями для автоматического удаления шлака и золы из топки, составляя таким образом полностью автоматическую установку. В других случаях механические или автоматические узлы могут комбинироваться с немеханическими элементами.

(1) Механические топki.

Существует множество типов топок. Обычно они состоят из загрузочной воронки с различными устройствами, такими как винт Архимеда, механические лопаты, подвижные поддоны, движущиеся поршни с ручным или механическим приводом для регулирования количества угля и подачи его в топку. Часто на этих приспособлениях устанавливаются ограничители расхода угля. В данную товарную позицию включаются механические топки котлов центрального отопления (включая бытовые).

(2) Механические колосниковые решетки.

Механические решетки различных типов используются для равномерного распределения угля и перемещения его в топке для обеспечения равномерного его сжигания. Наиболее распространенный тип основан на принципе работы гусеничной ленты или имеет форму колеблющихся наклонных ступеней. Часто на концах решеток находятся приспособления для удаления золы и шлака. В других системах шлак и зола удаляются отдельными механическими приспособлениями, которые также включаются в данную товарную позицию.

ЧАСТИ

При условии соблюдения общих положений, относящихся к классификации частей (см. общие положения к разделу XVI), части товаров данной товарной позиции также включаются в данную товарную позицию (например, сопла горелок, толкающие поршни, поддоны для механических топок, рамы для механических колосниковых решеток, соединительные секции и звенья, направляющие и катки механических колосниковых решеток).

В данную товарную позицию не включаются промышленные или другие немеханические колосники или решетки. Топки, состоящие из неподвижных решеток в металлическом корпусе, рассчитанные на установку в виде единого узла в некоторые типы котлов, не входят в данную товарную позицию и считаются частями котлов товарной позиции 8402. Аналогично некоторые другие типы немеханических решеток, идентифицируемые как специфические для определенных механизмов и приспособлений, классифицируются как части этих механизмов (например, для газогенераторов - товарная позиция 8405). Однако чугунные колосники и решетки общего назначения для установки в кирпичную кладку включаются в товарную позицию 7321, 7322 или 7326 в соответствии с их типом.

8417 Горны и печи промышленные или лабораторные, включая мусоросжигательные печи, неэлектрические:

8417 10 - горны и печи для обжига, плавки или иной термообработки руд, пиритных руд или металлов

8417 20 - печи хлебопекарные, включая печи кондитерские

8417 80 - прочие

8417 90 - части

В данную товарную позицию входят неэлектрические промышленные или лабораторные горны и печи, предназначенные для создания высоких или относительно высоких температур в камерах за счет сгорания топлива (или непосредственно в камере, или в отдельных камерах сгорания). Они используются для термической обработки (например, обжига, плавки, прокаливания или термического разложения) различных продуктов, которые могут размещаться в горящем слое топлива, в тиглях, ретортах или на полках. Сюда же включены паровые духовки.

В некоторых типах (туннельные печи) продукты, подлежащие термообработке, постоянно перемещаются через печь (например, с помощью конвейера).

В данную товарную позицию включаются:

- (1) Печи для обжига руд или пиритов.
- (2) Металлоплавильные печи, включая вагранки.
- (3) Печи для закалки, отжига или других операций термообработки металла.
- (4) Печи для цементации.
- (5) Печи для выпечки хлеба, включая печи для выпечки кондитерских изделий.
- (6) Коксовые печи.
- (7) Печи для обугливания дерева.
- (8) Вращающиеся печи для цемента и вращающиеся печи для гипса.
- (9) Печи для стекольной или керамической промышленности, включая туннельные печи.
- (10) Печи для сушки эмалей.
- (11) Печи, специально предназначенные для плавления, спекания или термической обработки расщепляющихся материалов с целью их повторного использования, печи для разделения облученного ядерного топлива посредством пирометаллургических процессов, для сжигания радиоактивного графита или фильтров или для обжига керамических или стеклянных изделий, содержащих радиоактивный шлак.
- (12) Печи крематориев.
- (13) Печи для сжигания мусора и аналогичные печи, предназначенные для сжигания отходов, и т.д.

В данную товарную позицию не входят печи, состоящие в основном из огнеупорных или керамических материалов, а также блоки, кирпичи и аналогичные огнеупорные или керамические материалы для строительства или облицовки печей (группа 69), в то время как металлические элементы структуры в основном относятся к разделу XV. Однако в данную товарную позицию включаются готовые облицовочные материалы или другие неразъемные или специальные керамические или огнеупорные части, представленные как составные элементы (собранные или нет) совместно с печами, выполненные в основном из металла.

Многие промышленные печи включают оборудование для их загрузки или разгрузки, для управления дверцами, заслонками, подами или другими подвижными

частями или для наклона топки и т.д. Такое подъемное или погрузочно-разгрузочное оборудование должно классифицироваться вместе с печью при условии, что оно составляет ее неотъемлемую часть, в противном случае оно должно включаться в товарную позицию 8428.

ЧАСТИ

При условии соблюдения общих положений, относящихся к классификации частей (см. общие положения к разделу XVI), части товаров данной товарной позиции также включаются в данную товарную позицию (например, створки печей, заслонки, боковые щиты; смотровые окна, арки и фурмы для доменных печей).

В данную товарную позицию не включаются:

(а) печи, кроме промышленных или лабораторных (товарная позиция 7321);

(б) оборудование товарной позиции 8419, включая устройства для крекинга нефти, автоклавы, сушильные установки и аппараты для обработки паром;

(в) конвертеры (товарная позиция 8454).

8418 Холодильники, морозильники и прочее холодильное или морозильное оборудование электрическое или других типов; тепловые насосы, кроме установок для кондиционирования воздуха товарной позиции 8415:

8418 10 - комбинированные холодильники-морозильники с отдельными наружными дверями

- холодильники бытовые:

8418 21 -- компрессионные

8418 29 -- прочие

8418 30 - морозильники типа "ларь", емкостью не более 800 л

8418 40 - морозильные шкафы вертикального типа, емкостью не более 900 л

8418 50 - мебель (камеры, шкафы, витрины, прилавки и аналогичная мебель) для хранения и демонстрации, со встроенным холодильным или морозильным оборудованием, прочая

- оборудование холодильное или морозильное прочее; тепловые насосы:

8418 61 -- тепловые насосы, кроме установок для кондиционирования воздуха товарной позиции 8415

8418 69 -- прочее

- части:

8418 91 -- мебель для встраивания холодильного или морозильного оборудования

8418 99 -- прочие

(I) ХОЛОДИЛЬНИКИ, МОРОЗИЛЬНИКИ И ПРОЧЕЕ ХОЛОДИЛЬНОЕ ИЛИ МОРОЗИЛЬНОЕ ОБОРУДОВАНИЕ

Холодильники и холодильные установки данной товарной позиции являются в основном машинами или сборками агрегатов, способными в режиме непрерывной работы поддерживать низкую температуру (около 0 °С или ниже) на активном охлаждающем элементе посредством абсорбции скрытой теплоты испарения сжиженных газов (например, аммиак, галогенированные углеводороды), летучих жидкостей или в случае некоторых судовых холодильников - воды.

В данную товарную позицию не включаются:

(а) морозильники типа солеморозильников (товарная позиция 8210 или 8419);
(б) проточные водяные охладители типа простого теплообменника (см. пояснения к товарной позиции 8419);

(в) холодильные "лари", изолированные шкафы и т.д., на которых не предусматривается установка холодильных агрегатов (обычно товарная позиция 9403).

Холодильники данной товарной позиции делятся на два основных типа:

(А) ХОЛОДИЛЬНИКИ КОМПРЕССИОННЫЕ

Основные компоненты:

(1) Компрессор, в который поступает расширенный газ из испарителя и который подает газ под давлением в

(2) Конденсатор, или ожигитель, где газ охлаждается и превращается в жидкость; и

(3) Испаритель, активный охлаждающий элемент, состоящий из системы труб, в которых конденсированный хладагент, проходя через расширительный клапан, быстро испаряется и поглощает тепло окружающего воздуха или в случае крупных холодильных установок - тепло рассола или раствора хлорида кальция, циркулирующего вокруг змеевика испарителя.

В судовых холодильниках компрессор и конденсатор в цепи хладагента (вода или рассол) отсутствуют. Испарение вызывает вакуум, который создается эжекторным насосом, работающим с паровым конденсатором. Последний конденсирует и выбрасывает образовавшиеся пары, не возвращая их в систему.

(Б) ХОЛОДИЛЬНИКИ АБСОРБЦИОННЫЕ

В холодильниках этого типа компрессор заменен "генератором", в котором насыщенный водный раствор аммиака нагревается (газом, маслом или электрическим элементом). Газ выводится и собирается под давлением в конденсаторе. Цикл конденсации, за которым следуют расширение и охлаждение в испарителе, продолжается как в холодильниках компрессионного типа. Расширенный газ вновь растворяется в ослабленном растворе либо в отдельном абсорбере, который питает

генератор просто за счет давления или через насос, либо в самом генераторе, который в некоторых типах действует как абсорбер на охлаждение, в периоды, когда происходит отвод тепла.

В некоторых сухих типах газообразный аммиак впитывается твердым веществом (например, хлоридом кальция или силикагелем) вместо раствора.

Оборудование вышеупомянутых типов включается в данную товарную позицию, если оно представлено в следующих видах:

(1) Блоки, состоящие из компрессора (с двигателем или без него) и конденсатора, смонтированных на едином основании, укомплектованные испарителем или нет, или автономные абсорбционные блоки. (Эти блоки обычно устанавливают в бытовые холодильники и другие холодильные шкафы.) Некоторые установки компрессионного типа, известные как "устройства охлаждения жидкости", состоят из собранных на общем основании компрессора и теплообменника, содержащего испаритель и трубопровод с охлаждаемой жидкостью (данные установки могут содержать конденсатор или нет). Эти последние установки включают в себя так называемые "камеры охлаждения", используемые в системах кондиционирования воздуха.

(2) Шкафы или другая мебель или устройства, содержащие полный холодильный блок или испаритель холодильного блока, независимо от того, оборудованы они дополнительными устройствами, такими как мешалки, смесители, формы, или нет. К такому оборудованию относятся: бытовые холодильники, холодильные витрины и прилавки, контейнеры для хранения мороженого или замороженных продуктов, фонтанчики с охлажденной водой или прохладительными напитками, баки для охлаждения молока, охладители пива, машины для производства мороженого и т.д.

(3) Холодильные установки больших размеров, состоящие из компонентов, которые не смонтированы на общем основании или как автономные блоки, но предназначенные для совместной работы или по схеме прямого расширения (испаритель находится в потребляющем холод устройстве) или путем подачи охлаждающего вещества (рассола), охлажденного в холодильном блоке, к потребляющему холод устройству (непрямое охлаждение). Подобные установки используются, например, в холодильных камерах и в производственных процессах (изготовление кускового льда, быстрозамороженных пищевых продуктов, быстрого охлаждения шоколадных изделий, отделение парафинов при очистке нефти, в химическом производстве и т.д.).

Вспомогательное оборудование, предназначенное исключительно для использования низких температур, создаваемых установками данной товарной позиции, включается в эту же товарную позицию при условии, что оно представлено совместно с другими компонентами этих установок. К нему относятся, например, аппараты быстрого замораживания секционные или туннельного типа, холодильные столы для производства кондитерских или шоколадных изделий и т.д.

В данную товарную позицию также включается холодильное оборудование, которое действует за счет испарения сжиженного газа в закрытом объеме и которое состоит из одной или более камер сжиженного газа, термостата, электромагнитного клапана, панели управления, электрических выключателей и перфорированной распределительной трубки. Эти компоненты включаются в данную товарную позицию, если они представлены вместе.

(II) ТЕПЛОВЫЕ НАСОСЫ

Тепловой насос представляет собой прибор, который переносит тепло от подходящего источника тепла (в основном подземные или наземные воды, грунт или воздух) и, используя дополнительный источник энергии (например, газ или электричество), преобразует его в источник с более высокой температурой.

Для переноса тепла от источника к тепловому насосу и от теплового насоса к нагреваемой среде обычно используется теплопередающая жидкость.

Существуют два типа тепловых насосов: насос компрессионного типа и насос абсорбционного типа.

Насос компрессионного типа состоит из следующих основных элементов:

(1) Испарителя для выделения энергии из окружающей среды и передачи ее теплопередающей жидкости.

(2) Компрессора, который механическим путем перекачивает жидкость в парообразном состоянии из испарителя под более высоким давлением в конденсатор.

(3) Конденсатора, который является теплообменником, в котором пары сжижаются и отдают тепло обрабатываемой среде.

В тепловых насосах абсорбционного типа вместо компрессора используется испаритель, содержащий воду и хладагент и имеющий горелку.

Тепловые насосы разделяются по двум параметрам: первый - источник исходного тепла, второй - среда, температура которой должна быть изменена. Основные типы насосов:

(i) воздуховодяной или воздухо-воздушный тепловой насос, который отбирает тепло из атмосферы и преобразует его в теплую воду или теплый воздух;

(ii) водо-водяной или водовоздушный тепловой насос, который отбирает тепло из подземного источника или массы поверхностных вод;

(iii) грунтоводяной или грунтовоздушный тепловой насос: в этом случае тепло отбирается посредством системы расположенных в земле труб.

Тепловые насосы могут быть поставлены как одно изделие, состоящее из различных узлов. Такое изделие называется моноблоком. Насосы также могут быть поставлены как несколько отдельных изделий. Некоторые тепловые насосы могут быть поставлены без испарителей, если они монтируются на установку, где уже имеется испаритель. В этом случае они считаются некомплектными изделиями, обладающими

основными свойствами комплектного изделия, и включаются в данную товарную позицию.

Тепловые насосы используются для отопления помещений или обеспечения бытовой горячей водой. Для этих целей обычно используются тепловые насосы нереверсивного типа.

Однако в данную товарную позицию не включаются реверсивные тепловые насосы, состоящие из вентилятора с двигателем и устройств для изменения температуры и влажности. Эти насосы относятся к установкам кондиционирования воздуха и включаются в товарную позицию 8415.

ЧАСТИ

При условии соблюдения общих положений, относящихся к классификации частей (см. общие положения к разделу XVI), части товаров данной товарной позиции, бытовых или промышленных, также включаются в данную товарную позицию, например, конденсаторы, абсорберы, испарители, генераторы, шкафы, прилавки и прочее холодильное оборудование, перечисленные выше в пункте (2), не оборудованные полным холодильным блоком или испарителем, но явно предназначенные для установки такого оборудования.

Компрессоры относятся как таковые к товарной позиции 8414, даже если разработаны для установки в холодильниках. Неспециализированные части (то есть трубки и баки) включаются в соответствующие товарные позиции.

В данную товарную позицию также не включаются:

(а) установки для кондиционирования воздуха, включающие холодильный блок или испаритель холодильного блока (товарная позиция 8415);

(б) машины для сжижения газа (например, аппарат Линде) (товарная позиция 8419).

8419 Машины, оборудование промышленное или лабораторное с электрическим или неэлектрическим нагревом (исключая печи, камеры и другое оборудование товарной позиции 8514) для обработки материалов в процессе с изменением температуры, таком как нагрев, варка, жаренье, дистилляция, ректификация, стерилизация, пастеризация, пропаривание, сушка, выпаривание, конденсирование или охлаждение, за исключением машин и оборудования, используемых в бытовых целях; водонагреватели проточные или накопительные (емкостные), неэлектрические:

- водонагреватели проточные или накопительные (емкостные), неэлектрические:

8419 11 -- проточные газовые водонагреватели

8419 19 -- прочие

8419 20 - стерилизаторы медицинские, хирургические или лабораторные

- сушилки:

8419 31 -- для сельскохозяйственной продукции

8419 32 -- для древесины, целлюлозы, бумаги или картона

8419 39 -- прочие

8419 40 - аппараты для дистилляции или ректификации

8419 50 - теплообменники

8419 60 - машины для сжижения воздуха или газов

- машины, агрегаты и оборудование прочие:

8419 81 -- для приготовления горячих напитков или приготовления или подогрева пищи

8419 89 -- прочие

8419 90 - части

В данную товарную позицию не включаются:

(а) бытовые печи, камины, плиты и т.д. товарной позиции 7321;

(б) воздухонагреватели и распределительные устройства для подачи горячего воздуха, неэлектрические товарной позиции 7322;

(в) бытовые приборы для приготовления или подогрева пищи товарной позиции 7418;

(г) установки для фракционной перегонки (например, в производстве тяжелой воды) и ректификации, сконструированные специально для разделения изотопов, а также устройства для изотопного обмена, использующие метод "двойной температуры" (товарная позиция 8401);

(д) паровые котлы и котлы перегретой воды (товарная позиция 8402), а также их вспомогательное оборудование (товарная позиция 8404);

(е) котлы центрального отопления товарной позиции 8403;

(ж) промышленные или лабораторные горны и печи, включая печи для разделения облученного ядерного топлива посредством пирометаллургических процессов, и микроволновые печи (товарная позиция 8417 или 8514 в зависимости от конкретного случая);

(з) холодильное оборудование и тепловые насосы товарной позиции 8418;

(и) оборудование для проращивания семян, инкубаторы или брудеры (товарная позиция 8436);

(к) машины для увлажнения зерна (товарная позиция 8437);

(л) диффузионные аппараты для извлечения сахаросодержащего сока (товарная позиция 8438);

(м) установки для термообработки текстильной пряжи, тканей или готовых текстильных изделий (например, кондиционеры для пряжи и опаливающие машины) (товарная позиция 8451);

(н) аппаратура для химического осаждения из паровой фазы при производстве полупроводниковых приборов (товарная позиция 8486);

(о) промышленное или лабораторное оборудование для термообработки материалов с помощью явления индукции или диэлектрических потерь, включая микроволновое оборудование (товарная позиция 8514);

(п) микроволновые печи для промышленного или коммерческого использования, применяемые в ресторанах или аналогичных предприятиях (товарная позиция 8514);

(р) погружные нагреватели, не встроенные постоянно, для нагревания жидкостей, вязких (кроме твердых) веществ или газов так же, как и погружные нагреватели, постоянно встроенные в чан, бак и т.п. и предназначенные только для нагревания воды (товарная позиция 8516);

(с) электрооборудование для обогрева грунта, электрооборудование для обогрева пространства, бытовые электронагревательные приборы товарной позиции 8516.

За исключением вышеперечисленной техники, в данную товарную позицию включается оборудование, предназначенное для нагревания или охлаждения материалов (твердых, жидких или газообразных), проводимого либо для простого изменения температуры, либо для трансформации материалов, происходящей в основном в результате изменения температуры (например, для нагрева, варки, жаренья, дистилляции, ректификации, стерилизации, пастеризации, пропаривания, сушки, испарения, выпаривания, конденсации или охлаждения). Однако в данную товарную позицию не включаются машины и оборудование, в которых нагревание или охлаждение, даже если они необходимы, являются всего лишь второстепенными процессами, предназначенными для облегчения основного механического действия этого оборудования, например, машины для покрытия печенья и т.д. шоколадом и конш-машины (товарная позиция 8438), моющие машины (товарная позиция 8450 или 8451), машины для укладки и уплотнения битумных материалов для дорожных покрытий (товарная позиция 8479).

Машины и установки, включенные в данную товарную позицию, могут быть снабжены механическим оборудованием, а могут его не иметь.

Это оборудование может работать с любой нагревательной системой (с использованием угля, масла, газа, пара, электричества и т.д.), за исключением водонагревателей проточных и накопительных (емкостных), которые в случае электронагревания включаются в товарную позицию 8516.

В данную товарную позицию включается только оборудование, не применяемое в быту, за исключением водонагревателей проточных и накопительных (емкостных), о которых будет сказано ниже в данном пояснении.

В данную товарную позицию входит широкий комплекс машин и оборудования, которые описаны ниже.

(I) НАГРЕВАТЕЛЬНОЕ ИЛИ ОХЛАЖДАЮЩЕЕ ОБОРУДОВАНИЕ И МАШИНЫ

К данной категории товаров относится оборудование общего назначения, используемое во многих отраслях для простой обработки материалов путем нагрева, кипячения, варки, концентрирования, испарения, выпаривания, охлаждения и т.д. Это оборудование включает:

(А) Сосуды, чаны и т.д. различных типов для нагревания или охлаждения:

(1) Сосуды, чаны и т.д. для косвенного нагрева или охлаждения, имеющие двойные стенки или днища и снабженные устройствами для циркуляции пара, охлажденного рассола или другой нагревающей или охлаждающей среды. Однако сосуды, имеющие двойные стенки или двойные днища, относятся к разделу XIV или разделу XV (например, товарная позиция 7309), если они не имеют подобных устройств для циркуляции нагревающей или охлаждающей среды (например, теплоизолированные контейнеры), или к товарной позиции 8418, если они снабжены испарителем холодильной установки (прямое охлаждение).

(2) Одностенные сосуды, чаны и т.д., включающие приспособления для прямого нагрева (включая нагрев с помощью перфорированных паровых змеевиков), кроме подобных сосудов, обычно применяемых в быту (обычно товарная позиция 7321). В целом промышленные типы отличаются большими габаритами и прочной конструкцией или наличием фильтров, сборников конденсата или механических устройств, таких как мешалки или опрокидыватели.

Такие сосуды, одностенные или двустенные, часто конструируются для нужд химической и смежных отраслей промышленности для работы под высоким давлением (например, автоклавы) или при пониженном давлении для специальных целей, особенно в химической и близких отраслях промышленности.

Сосуды, оснащенные механическими приспособлениями, но не имеющие систем прямого или косвенного нагрева, относятся к товарной позиции 8479, если по своей конструкции они совершенно определенно не относятся к оборудованию, указанному в другой товарной позиции.

К данной категории нагревательных сосудов относятся пастеризаторы, работающие иногда при пониженном давлении, которые используются для обработки продуктов питания или напитков (молока, масла, вин, пива и т.д.) при температурах, обеспечивающих уничтожение вредных микроорганизмов.

(Б) Теплообменные устройства, в которых горячая среда (горячий газ, пар или горячая жидкость) и холодная среда движутся параллельно обычно в противоположных направлениях, разделенные между собой тонкими металлическими стенками так, что одна среда охлаждается, а другая нагревается. Эти установки обычно бывают трех типов:

(i) концентрические трубчатые системы: один поток течет в кольцевом пространстве, другой - в центральной трубе;

(ii) трубчатая система для одной жидкости, заключенной в камеру, через которую протекает другая жидкость; или

(iii) две параллельные системы соединенных узких камер, образованных разделительными пластинами.

Как отмечалось в исключении (д) данного пояснения, в данную товарную позицию не включается вспомогательное оборудование паровых котлов (товарная позиция 8404), многие виды которого (например, паровые конденсаторы, воздухоподогреватели, экономайзеры) относятся к общему типу вышеописанных теплообменных установок.

Ниже приведены примеры оборудования, которое при условии соблюдения положений, указанных выше, включено в пункт (I) данного пояснения:

(1) Морозильники типа солеморозильников (кроме тех, которые входят в товарную позицию 8210).

(2) Конденсаторы для азота или других газов.

(3) Агрегаты для пастеризации, концентрирования, охлаждения и т.д. молока (включая чаны с охлаждающими системами).

(4) Чаны для обработки и дозревания сыров.

(5) Оборудование для концентрирования, охлаждения и т.д. фруктовых соков, вин и др.

(6) Оборудование, используемое в сельском хозяйстве (например, автоклавы для приготовления картофеля и т.д. в качестве корма; ванны горячей воды для перетапливания медовых сот, включая ванны, оборудованные нажимными винтами).

(7) Охлаждающие колонны (например, используемые при помоле хлебного зерна).

(8) Автоклавы и парообработывающее, кипяtilьное, варочное, жарящее и т.д. оборудование для приготовления или консервирования пищи (например, варочные камеры для ветчины; жаровни для рыбы; плиты, бланшировочные автоклавы и др. для фруктов, овощей и др.; автоклавы и охладители для консервной промышленности; котлы для варенья; котлы для кондитерских изделий).

(9) Сосуды для вымачивания и чаны для размешивания, снабженные нагревательными приборами; сосуды для вываривания хмеля; пастеризаторы и охладители пива и др.

(10) Дефекаторы сока, оборудование для концентрирования, вакуумные выпарные аппараты, чаны для карбонизации, сульфатирования или рафинирования и т.п., применяемые в сахарной промышленности.

Диффузионные агрегаты (распылительные камеры и "калоризаторы", поставляемые вместе) для извлечения сока из сахарной свеклы в данную товарную позицию не включаются (см. пункт (V) (Б) (3) пояснений к товарной позиции 8438); однако "калоризаторы", представленные отдельно, включаются в данную товарную позицию.

(11) Автоклавы для вытапливания говяжьего жира или омыления жиров; баки для затвердевания маргарина, снабженные охлаждающимся вращающимся цилиндром, на котором маргарин затвердевает.

(12) Чаны, сосуды, автоклавы и т.д. для химической подготовки древесной массы или для гидролиза древесины.

(13) Чаны и другие емкости для приготовления красителей.

(14) Автоклавы для вулканизации резины.

(15) Чаны для травления или обезжиривания металлов.

(16) Погружные спирали, состоящие из пластмассовых трубок, расположенных параллельно или в виде оплетки и герметично соединенных на каждом конце в виде сотовой конструкции с соединительным элементом. При погружении в ванну такие устройства поддерживают заданную температуру или нагревают, или охлаждают среду с помощью жидкости или пара, циркулирующего в трубках.

(17) Специальные аппараты для разогревания или приготовления пищи, в быту обычно не применяемые (например, процеживатели кофе, чайные или молочные электронагреватели, паровые чайники и другие предметы, используемые в ресторанах и столовых; парообогреваемые плиты, разогревающие плиты, буфеты с системой подогрева, сушильные шкафы и т.д.; фритюрницы).

(18) Автоматы для выдачи горячих или холодных напитков без устройства для сбора оплаты.

Вышеупомянутое оборудование в основном применяется в промышленности, но в данную товарную позицию также входят неэлектрические водонагреватели проточные и накопительные (емкостные), в том числе водонагреватели, основанные на использовании солнечной энергии, как бытовые, так и не бытовые. Подобные приборы не включаются, если нагрев осуществляется за счет электроэнергии (товарная позиция 8516).

Необходимо отметить, что в данную товарную позицию не включаются бытовые пароварки, плиты, работающие под давлением, а также некоторые процеживатели из недорогого металла (раздел XV).

(II) АППАРАТЫ ДЛЯ ДИСТИЛЛЯЦИИ ИЛИ РЕКТИФИКАЦИИ

За исключением дистилляционных аппаратов, выполненных из керамики (товарная позиция 6909) или стекла (товарная позиция 7017 или 7020), к данной категории относятся все установки, предназначенные для дистилляции веществ (жидких или твердых).

(A) Простые аппараты для дистилляции.

Данные аппараты обычно состоят из неподвижной емкости, в которой испаряется дистиллируемая жидкость, охлаждающего устройства для конденсации паров, выходящих из емкости, и сосуда (сосудов), в который собирается дистиллят (

дистилляты). Эти аппараты могут быть периодического действия (например, простые порционные дистилляторы, нагреваемые непосредственно или с помощью внутреннего парового змеевика) или непрерывного действия. В последнем случае дистиллятор постоянно снабжается жидкостью и обычно нагревается паровыми трубами или спиралями. Дистилляторы непрерывного действия могут соединяться последовательно; при этом первый из них нагревается непосредственно или с помощью пара, а остальные снабжаются дистиллятом и нагреваются парами, поступающими из предыдущего дистиллятора.

(Б) Аппараты для фракционирования или ректификации.

Сюда входят более сложные аппараты непрерывного действия, включающие вертикальные ректификационные колонны, которые обеспечивают в одной операции разделение сложных смесей. Наиболее распространенный тип колонны состоит из соединяющихся секций, которые разделены пластинами, снабженными барботажными колпачками и сливными трубами. Пар, поднимающийся из одной секции, контактирует с конденсатом, поступающим с вышерасположенной секции, и в силу понижения температуры при подъеме пара в колонне паровые потоки разделяются на различных уровнях в соответствии с их точками кипения.

Аппараты для дистилляции твердых продуктов (угля, лигнита, древесины и т.д.) работают по тому же принципу, но продукты нагреваются в печах, входящих в товарную позицию 8417. В данную товарную позицию включаются только конденсирующие или ректификационные установки, применяемые для разделения летучих продуктов, получаемых в печи.

Основные части дистилляционных и т.п. аппаратов изготавливаются обычно из металла (например, коррозионностойкой стали, меди или никеля), но они могут быть облицованы стеклом или каким-либо огнеупорным материалом. Аппараты, предназначенные для дистилляции при пониженном или повышенном давлении, могут быть оснащены вакуумными насосами или компрессорами.

Порционные дистилляторы используются главным образом для приготовления эфирных масел, ликеров и т.д. Дистилляционные аппараты непрерывного действия (простые или фракционные) применяются во многих отраслях (например, при производстве промышленных спиртов, жирных кислот, сжиженного воздуха, синтетического топлива для двигателей, различных химических продуктов; при очистке сырой нефти; для дистилляции древесины, угля, сланцев, бурого угля, угольной смолы).

К данной категории товаров также относятся сепараторы для облученного топлива или технологических стоков. Эти сепараторы работают по принципу фракционной дистилляции.

(Ш) ИСПАРИТЕЛЬНОЕ ИЛИ СУШИЛЬНОЕ ОБОРУДОВАНИЕ

Данное оборудование конструируется для различных целей (иногда для работы в вакууме) в соответствии с типами различных материалов с учетом их теплочувствительности. Это оборудование может нагреваться прямым или косвенным способом. В данную товарную позицию включаются только испарительные или сушильные агрегаты, использующие сравнительно низкие температуры, которые необходимо отличать от промышленных печей товарной позиции 8417, в которых создаваемая температура значительно выше.

Наиболее распространенными видами промышленных агрегатов, относящихся к данной товарной позиции, являются следующие:

(А) Испарители. Данные установки обычно имеют форму сосудов с большой рабочей поверхностью, нагреваемой непосредственно или косвенно паровыми змеевиками. Обычно они оборудуются системой удаления создаваемых паров. Эти установки могут быть одно- или многоцелевыми. В последнем случае их принцип действия и конструкция схожи с многоцелевыми дистилляторами, но не обеспечивают рекуперацию конденсированного пара.

(Б) Лабораторные установки для сублимационной сушки и морозильные сушильные установки. Данные агрегаты используются для стабилизации и консервации обезвоживанием биологических веществ, таких как антитоксины, бактерии, вирусы, плазма и сыворотки. Вещества замораживаются, а затем постепенно вновь разогреваются при очень низком давлении, когда лед сублимируется, оставляя обезвоженный продукт.

(В) Туннельные сушильные установки. Они состоят из больших камер, обычно снабженных конвейерным оборудованием, с помощью которого материалы перемещаются с необходимой скоростью в направлении, противоположном потоку горячего воздуха. Данные установки используются, *inter alia*, в гончарном деле, при изготовлении стекла, в пищевой промышленности (включая оборудование для копчения рыбы, мяса и т.д.); при сушке древесины, сена и т.д.

(Г) Вращающиеся сушилки. Данные агрегаты состоят из вращающихся цилиндров или барабанов, которые нагреваются внутренними или внешними источниками. Они используются в различных отраслях (бумажная промышленность, приготовление картофельных хлопьев и т.д.).

(Д) Пластинчатые сушилки. Они включают металлические камеры, имеющие ряд горизонтальных прорезанных пластин или полок, иногда внутренне нагреваемых. Центральный вращающийся вал, имеющий решетки, распределяет материал по поверхности горячих пластин и направляет его вниз через прорезы к каждой последующей пластине. Оборудование этого типа используется для обработки солодового ячменя.

(Е) Распылительные сушилки. Данные установки работают в качестве испарителей и представляют собой металлические камеры, снабженные внутренним

горизонтальным диском, который вращается с большой частотой. Они включают нагреватель и вентилятор для создания потока горячего воздуха, через который вращающимся диском центробежно распыляется жидкое вещество в виде дисперсии. Таким образом, жидкость мгновенно высушивается и переводится в порошкообразное состояние. В аппаратах другого типа жидкость впрыскивается в камеру тонкой струей, направленной против потока горячего воздуха. Аппараты этого типа используются, в частности, для приготовления порошкового молока.

К этой категории товаров также относятся агрегаты и оборудование, предназначенные для выпаривания растворов делящихся или радиоактивных веществ или для высушивания делящихся или радиоактивных продуктов.

В данную товарную позицию не включаются:

- (а) центрифуги для сушки радиоактивных осадков (товарная позиция 8421);
- (б) оборудование для сушки бутылок или других емкостей (товарная позиция 8422);
- (в) оборудование, предназначенное для сушки текстильной пряжи, тканей или готовых текстильных изделий (товарная позиция 8451).

(IV) ЖАРОЧНОЕ ОБОРУДОВАНИЕ

Оборудование данного типа часто состоит из вращающихся цилиндрических или сферических емкостей, в которых продукты, подлежащие обработке (например, зерна кофе, бобы какао, хлебные злаки или орехи), подвергаются регулируемому нагреванию посредством контакта с нагретыми стенками контейнера или прямым потоком воздуха, подаваемого через нагревающую среду (например, газовые или мазутные горелки или коксовое пламя). Эти устройства обычно снабжены приспособлениями, обеспечивающими постоянное вращение материала для равномерной обработки, а также для предотвращения обугливания. Другие виды выполняются в виде перфорированных, наклонных или вращающихся полок, установленных в камере, в которую подаются нагретые газы.

Оборудование данной товарной позиции не следует путать с промышленными или лабораторными печами товарной позиции 8417.

(V) ОБОРУДОВАНИЕ ДЛЯ ОБРАБОТКИ ПАРОМ

Данные устройства могут представлять собой закрытые сосуды (их общий тип описан в этом пояснении выше), в которых различные материалы могут подвергаться влажному нагреву (например, с помощью пара, подаваемого под давлением, или под действием паров, выделяемых самими продуктами).

Подобное оборудование используется при различных промышленных операциях (например, при приготовлении растительных или животных экстрактов; в пищевой промышленности в целом; при операциях, включающих использование пара для

обезжиривания или чистки). Устройства другого типа представляют собой более крупные камеры, в которых вещество подвергается более или менее длительному воздействию пара. Такое оборудование используется, например, для кондиционирования текстильных волокон в массе, для паровой обработки древесины и т.д.

В данную товарную позицию не включаются машины для кондиционирования текстильной пряжи или тканей или для другой паровой обработки таких текстильных материалов (товарная позиция 8451).

(VI) СТЕРИЛИЗУЮЩИЕ АППАРАТЫ

Как правило, данные аппараты представляют собой емкости или камеры, обычно нагреваемые паром или кипящей водой (или иногда горячим воздухом), в которых изделия или материалы, подлежащие стерилизации, выдерживаются при высокой температуре в течение времени, необходимого для уничтожения бактерий и т.д., без изменений в составе или в физическом состоянии самих изделий или материалов.

Многие стерилизаторы для жидкостей аналогичны аппаратам, описанным выше в пункте (I) (например, пастеризаторам). Некоторые крупногабаритные стерилизаторы могут быть оборудованы конвейерами, с помощью которых изделия транспортируются через нагревающую среду, а затем при необходимости проводятся через охлаждающую установку, которая также может являться частью данного оборудования.

К данной категории товаров относятся не только промышленные стерилизаторы (например, для молока, вина, фруктовых соков, хлопковой ваты), но также стерилизаторы, используемые в операционных и т.д.

(VII) МАШИНЫ ДЛЯ СЖИЖЕНИЯ ВОЗДУХА;

СПЕЦИАЛЬНАЯ ЛАБОРАТОРНАЯ АППАРАТУРА И ОБОРУДОВАНИЕ

В данную товарную позицию входят машины типа аппаратов Линде или Клауде, которые используются для сжижения воздуха.

В данную товарную позицию также входят специально сконструированная лабораторная аппаратура и оборудование обычно малых размеров (автоклавы, дистилляционные, стерилизующие или запарные аппараты, сушилки и т.д.), но в нее не включаются демонстрационные приборы, относящиеся к товарной позиции 9023, а также измерительная, контрольная и т.п. аппаратура, более подробно описанная в группе 90.

ЧАСТИ

При условии соблюдения общих положений, относящихся к классификации частей (см. общие положения к разделу XVI), в данную товарную позицию входят части

описанной выше аппаратуры. Эти части включают в себя определенные компоненты дистилляторов или ректификационных колонн, такие как реторты, барботажные колпачки и кольца, пластины и некоторые элементы труб; вращающиеся пластины и барабаны и т.д. для жаровен или сушилок.

Несобранные металлические трубы и трубки, которые были изогнуты или искривлены, но не обработаны другим способом, не идентифицируются как части изделий данной товарной позиции и, следовательно, должны включаться в раздел XV.

8420 Каландры или другие валковые машины, кроме машин для обработки металла или стекла, и валки для них:

8420 10 - каландры или другие валковые машины

- части:

8420 91 -- валки

8420 99 - - прочие

За исключением металлопрокатных или металлообрабатывающих машин товарной позиции 8455, 8462 или 8463, а также стеклообрабатывающих машин товарной позиции 8475, в данную товарную позицию входят каландры или другие валковые машины, специально сконструированные для определенной отрасли или нет.

Такие машины обычно состоят из двух или более параллельных вращающихся валков или роликов, поверхности которых более или менее контактируют для выполнения указанных ниже операций либо посредством только давления валков, либо посредством давления в сочетании с трением, нагреванием или воздействием влаги:

(1) Листовая раскатка материала (включая производство хлеба, кондитерских изделий, печенья и т.д., приготовление теста, шоколада, резины и т.д.), подаваемого к валкам в пластичном состоянии.

(2) Определенная обработка поверхности листового материала (кроме металла или стекла), пропускаемого между валками, например, разглаживание (включая глажение), лощение, глянцеование, полирование, тиснение или зернение.

(3) Отделка или нанесение покрытий.

(4) Соединение тканей.

Машины этого типа используются в различных отраслях промышленности (например, в производстве бумаги, текстильных материалов, кожи, линолеума, полимерных материалов или резины).

В некоторых отраслях каландры называются по-другому (например, гладильные машины в прачечных, отделочные вальцы в текстильной промышленности или суперкаландры в бумажной промышленности), однако они включаются в данную товарную позицию вне зависимости от своего названия.

Каландры часто являются вспомогательными узлами других машин (например, бумагоделательных машин). В случае, если каландры представлены вместе с этими

другими машинами, их классификация производится в соответствии с примечаниями 3 и 4 к разделу XVI.

Однако каландры, которые просто содержат вспомогательные приспособления, такие как пропитывающие ванны или валки, наматывающие или режущие приспособления, включаются в данную товарную позицию.

В данную товарную позицию также включаются разглаживающие или гладильные машины каландрового типа, предназначенные или не предназначенные для использования в быту.

ЧАСТИ

При условии соблюдения общих положений, относящихся к классификации частей (см. общие положения к разделу XVI), части машин данной товарной позиции также включаются в данную товарную позицию. Они включают валки, явно предназначенные для использования в каландровых или валковых машинах данной товарной позиции. Эти валки могут быть сделаны из металла, дерева или другого подходящего материала (например, из прессованной бумаги). Валки могут быть различных длины и диаметра, они также могут быть сплошными или полыми, и, в зависимости от их непосредственного предназначения их поверхность может быть полированной, гофрированной, зернистой, а также может иметь выгравированный рисунок. Валки могут покрываться другими материалами (например, кожей, тканью или резиной). Металлические валки обычно сконструированы так, чтобы обеспечивалось их нагревание изнутри при помощи пара, газа и т.д. Комплект для определенного каландра может включать набор разных валков.

В данную товарную позицию не включаются машины, которые несмотря на определенное сходство с каландрами или валковыми машинами не соответствуют описанному выше назначению. Например:

(а) цилиндрические сушильные машины для текстильных изделий, бумаги и т.д. (товарная позиция 8419 или 8451);

(б) прессы для виноделия или производства сидра и т.д. (товарная позиция 8435);

(в) валковые зернодробилки или измельчители (товарная позиция 8436, 8474 или 8479);

(г) цилиндрические машины для мукомольной промышленности (товарная позиция 8437);

(д) отжимные машины для прачечных (товарная позиция 8451);

(е) прокатные станы (товарная позиция 8455);

(ж) машины правильные для листового металла (товарная позиция 8462) и чеканочные для листового металла (товарная позиция 8463);

(з) станки для изготовления листового или другого плоского стекла прокаткой, а также каландры для обработки стекла (товарная позиция 8475).

8421 Центрифуги, включая центробежные сушилки; оборудование и устройства для фильтрования или очистки жидкостей или газов:

- центрифуги, включая центробежные сушилки:

8421 11 -- сепараторы молочные

8421 12 -- сушилки для белья

8421 19 -- прочие

- оборудование и устройства для фильтрования или очистки жидкостей:

8421 21 - - для фильтрования или очистки воды

8421 22 - - для фильтрования или очистки напитков, кроме воды

8421 23 - - для фильтрования масла или топлива в двигателях внутреннего сгорания

8421 29 - - прочее

- оборудование и устройства для фильтрования или очистки газов:

8421 31 - - воздушные фильтры для двигателей внутреннего сгорания

8421 39 - - прочее

- части:

8421 91 - - центрифуг, включая центробежные сушилки

8421 99 - - прочие

В данную товарную позицию включаются:

(I) Машины, использующие центробежную силу для полного или частичного разделения веществ в силу их различной плотности, а также машины, предназначенные для удаления влаги из мокрых материалов.

(II) Агрегаты и оборудование для фильтрования или очистки жидкостей или газов, кроме, например, фильтровальных воронок, молочных фильтрующих сеток, сеток для фильтрования красок (обычно группа 73).

(I) ЦЕНТРИФУГИ, ВКЛЮЧАЯ ЦЕНТРОБЕЖНЫЕ СУШИЛКИ

Большинство данных агрегатов состоит в основном из перфорированной плиты, барабана, корзины или камеры и т.д., вращающихся с большой частотой в неподвижном корпусе, обычно цилиндрическом. Центробежная сила прижимает помещенные внутрь барабана материалы к его стенкам. В некоторых типах центрифуг вещества, имеющие различную плотность, собираются на разных уровнях с помощью ряда разделительных конусов. В других типах твердые частицы остаются во вращающемся перфорированном барабане, корзине и т.д., а жидкие составляющие удаляются. Аппараты последнего типа могут также использоваться для пропитки материалов жидкостями (например, при окраске или чистке).

В данную товарную позицию включаются:

(1) Центробежные сушилки для прачечных, красильных мастерских, целлюлознобумажных машин, мукомольных мельниц и т.д.

(2) Сахароочистительные центрифуги.

- (3) Молочные сепараторы и центробежные очистители молока.
- (4) Центрифуги для очистки масел, вин, спиртов и т.д.
- (5) Центрифуги для обезвоживания или депарафинизации нефтяных продуктов.
- (6) Центрифуги для обезвоживания вин, животного жира, крахмала и т.д.
- (7) Центрифуги для производства нитроцеллюлозы.
- (8) Сепараторы для дрожжевых культур.
- (9) Центрифуги для химической промышленности (например, высокоскоростные экстракторы для антибиотиков).
- (10) Центрифуги, которые используются в основном в лабораториях и в которых жидкости выделяются в верхние слои, что обеспечивает возможность их декантации.
- (11) Центрифуги для отделения плазмы от крови.
- (12) Центрифуги для сушки радиоактивных осадков.
- (13) Центрифуги для извлечения меда.

ЧАСТИ

При условии соблюдения общих положений, относящихся к классификации частей (см. общие положения к разделу XVI), части центрифуг также включаются в данную товарную позицию (например, плиты, барабаны, корзины, камеры и корпуса).

В данную товарную позицию не включаются некоторые типы оборудования, в работе которых используются центробежные силы, такие как:

- (а) специальные центрифуги, называемые "газовыми", предназначенные для разделения урановых изотопов (товарная позиция 8401);
- (б) центробежные насосы для жидкостей (товарная позиция 8413);
- (в) центробежные воздушные насосы и нагнетатели (товарная позиция 8414);
- (г) центробежные просеивающие машины для мукомольной промышленности (товарная позиция 8437);
- (д) центробежные литейные машины для металла (например, для труб из чугуна) (товарная позиция 8454) или для незатвердевшего цемента (например, для отливки бетонных труб) (товарная позиция 8474);
- (е) центробежные шлифовальные машины (товарная позиция 8474);
- (ж) шпиндельные центробежные сушильные машины для производства полупроводниковых пластин (товарная позиция 8486).

(II) ОБОРУДОВАНИЕ ДЛЯ ФИЛЬТРОВАНИЯ ИЛИ ОЧИСТКИ ЖИДКОСТЕЙ ИЛИ ГАЗОВ

Многие виды фильтрующих или очистных агрегатов данной товарной позиции являются неподвижными аппаратами, не имеющими движущихся деталей. В данную товарную позицию включаются фильтры и очистители всех типов (физические или

механические, химические, магнитные, электромагнитные, электростатические и т.д.). В данную товарную позицию входят не только крупногабаритные промышленные установки, но и фильтры двигателей внутреннего сгорания и небольших бытовых приборов. Тем не менее, в данную товарную позицию не включаются фильтрующие воронки, молочные сетки и сосуды, баки и т.д., просто снабженные сетками из металла или другого материала, также сосуды, баки и т.д. общего назначения, даже если они предназначены для использования в качестве фильтров после организации в них слоя гравия, песка, древесного угля и т.д.

В целом фильтрующие агрегаты и оборудование данной товарной позиции делятся на два типа в зависимости от того, предназначены они для жидкости или газа.

(А) Агрегаты и т.д. для фильтрования и очистки жидкостей, включая смягчители воды.

Фильтры для очистки жидкостей данной группы отделяют твердые, жировые, коллоидные и другие частицы от жидкости, например, путем пропускания ее через лист, диафрагму или массу пористого материала (например, ткань, войлок, проволочную ткань, кожу, керамику, фарфор, кизельгур, спеченные металлические порошки, асбест, бумажную пульпу, целлюлозу, древесный уголь, сажу, песок). При обработке питьевой воды некоторые из этих материалов (например, фарфор и древесный уголь) удаляют бактерии и т.д. в процессе фильтрования; поэтому выполненные из них фильтры иногда называют "очистителями воды". Фильтры также применяются для удаления жидкостей из материалов в форме суспензий (например, из керамических материалов или рудных концентратов). В данную товарную позицию включаются фильтры для очистки жидкостей гравитационного, всасывающего (или вакуумного) или прессового типов.

Сюда, *inter alia*, включаются:

(1) Бытовые водяные фильтры. Бытовые фильтры прессового типа предназначены для установки на основных трубах или кранах и обычно состоят из цилиндрического керамического фильтрующего элемента, заключенного в металлический корпус. Существуют гравитационные фильтры такого же типа, но часто они имеют большие размеры. В данную товарную позицию не включаются фильтры, сделанные в основном из керамики или стекла (соответственно, группа 69 или 70).

(2) Свечевые фильтры для производства химических текстильных материалов. Эти фильтры состоят из коррозионностойкого корпуса, где находится элемент из текстильного материала, который фильтрует прядильный раствор.

(3) Масляные фильтры для двигателей внутреннего сгорания, станков и т.д.

Существуют два основных вида:

(i) фильтры с фильтрующим элементом из слоев войлока, металлической сетки, стальной "шерсти" и т.д.;

(ii) фильтры с постоянными магнитами или электромагнитами для удаления железных частиц из масла.

(4) Фильтры для котельной воды. Эти фильтры обычно представляют собой крупные сосуды с несколькими слоями положенных один на другой фильтрующих материалов. Помимо впускной и выпускной труб предусмотрена система трубок и клапанов для очистки фильтрующих элементов потоком воды, подаваемым в поперечном направлении.

(5) Фильтр-прессы. Они состоят из горизонтального ряда фильтрующих камер, образованных легко снимаемыми вертикальными пластинами и рамами, покрытыми фильтрующим материалом (ткань, целлюлоза и т.д.). Детали фильтра соединены либо винтовым, либо прессовым механизмом. Жидкость прокачивается через ячейки насосом. Камеры могут нагреваться изнутри паром и т.д. Фильтрат удаляется из фильтра, а осадок собирается в пространстве между пластинами. Фильтр-прессы используются для фильтрования и очистки многих жидкостей (например, в химической промышленности, в сахарной промышленности, в пивоварении, в производстве вина, при очистке масла, при обогащении руды, в производстве керамики, химических нитей и т.д.).

(6) Вращающиеся барабанные вакуумные фильтры. Эти фильтры состоят из цилиндра, покрытого фильтровальной тканью или сеткой. Они устанавливаются в баках с жидкостью, подлежащей фильтрованию. Жидкость засасывается в барабан, а специальные механические приспособления удаляют твердый осадок с периферийных поверхностей.

(7) Вакуумные фильтры прерывистого действия. Такие фильтры состоят из ряда "створок" или камер, каждая из которых покрыта фильтровальной тканью и подсоединена к общей вакуумной линии. Фильтр погружается в бак с жидкостью, затем создается вакуум.

(8) Химические очистители воды, то есть пермутитовые или цеолитовые умягчители и известковые очистители воды.

(9) Электромагнитные очистители воды. В данных устройствах действие переменного магнитного поля не позволяет солям кальция, содержащимся в воде, кристаллизоваться и сформировать осадок на стенах труб. Вместо этого соли формируют осадок в виде шлама, который легко удаляется.

В данную товарную позицию также входят диализаторы - фильтры специального типа, имеющие полупроницаемую мембрану, через которую жидкость проходит с помощью диффузии и отделяется таким образом от коллоидных частиц.

(Б) Агрегаты и т.д. для фильтрования или очистки газов.

Данные газовые фильтры и очистители предназначены для отделения твердых или жидких частиц от газов либо для выделения ценных продуктов (например, угольная пыль, металлические частицы и т.д., извлекаемые из топочных газов), либо для

удаления вредных веществ (например, выделение пыли, удаление смол и т.д. из газов или дымов, удаление масел из паров паровых машин).

Они включают:

(1) Фильтры и очистители, в которых используются только механические или физические методы. Данная категория делится на два типа. В первом типе, как и в случае с жидкостными фильтрами, разделительный элемент имеет пористую поверхность или является пористой массой (войлок, ткань, металлическая губка, стекловата и т.д.). Во втором типе сепарация обеспечивается резким снижением скорости частиц, движущихся вместе с газом, которые затем собираются под действием силы тяжести, захватываются масляной поверхностью и т.д. Фильтры этого типа часто имеют вентиляторы или используют водяные струи.

Фильтры первого типа включают:

(i) воздушные фильтры для двигателей внутреннего сгорания. Они часто сочетают обе описанные выше системы;

(ii) мешочные фильтры. Эти фильтры состоят из ряда мешкообразных тканевых фильтрующих элементов и часто снабжаются встряхивающим механизмом, который заставляет задержанные частицы падать на дно мешков;

(iii) экранные фильтры. Данные фильтры представляют собой бесконечную фильтрующую сетку, движущуюся на двух валиках и растянутую поперек камеры, через которую проходят газы. Экран очищается скребковым механизмом;

(iv) вращающиеся барабанные фильтры, как, например, в пескоструйных установках. Они обычно состоят из фильтрующих барабанов, куда засасывается воздух. При вращении поверхность барабана очищается скребком, который удаляет осадок.

Фильтры второго типа включают:

(v) пылеуловители, дымовые фильтры и т.д., снабженные различными преграждающими элементами для снижения скорости частиц в потоке газа, например, отражателями, перфорированными перегородками с несообщающимися отверстиями, круговыми или спиральными контурами с отражателями и конусами из установленных одно над другим отражательных колец;

(vi) циклоны, обычно в виде конусов из листового металла, заключенных в цилиндрический корпус. Газы подаются в узкую часть конуса по тангенциальной трубе, и скорость созданных таким образом турбулентных потоков резко уменьшается по мере того, как газ приближается к более широкой части конуса. В результате этого пыль падает на дно контейнера.

(2) Электростатические фильтры для воздуха или других газов, в которых существенным элементом является ряд вертикальных проводов, заряженных статическим электричеством. Пыль, находящаяся в воздухе, проходит через это устройство, притягивается к проводам и остается на них. Периодически пыль очищают.

(3) Газовые абсорберы или абсорбционные башни. Данные устройства применяются для очистки генераторных газов, угольного газа и т.д. Они представляют собой высокие металлические колонны, содержащие кокс или другие наполнители. Сверху установлены водораспылители. с.

(4) Другие химические фильтры и очистители воздуха или газов (включая каталитические преобразователи, трансформирующие монооксид углерода, который содержится в отработавших газах моторных транспортных средств).

К данной категории товаров также относятся следующие устройства, применяемые в атомной промышленности: воздушные фильтры, специально сконструированные для извлечения радиоактивной пыли (физического или электростатического типа); очистители с активированным углем для улавливания радиоактивного йода; ионообменные устройства для отделения радиоактивных элементов, включая также установки, работающие на электролизе; сепараторы для облученного топлива или технологических стоков, работающие на ионообменном принципе или химические (с помощью растворителей, осаждения и т.д.).

ЧАСТИ

При условии соблюдения общих положений, относящихся к классификации частей (см. общие положения к разделу XVI), в данную товарную позицию включаются части для вышеописанных типов фильтров и очистителей. К ним относятся, *inter alia*:

фильтрующие элементы для вакуумных фильтров прерывистого действия; каркасы, рамы и пластины для фильтр-прессов; вращающиеся барабаны для жидкостных и газовых фильтров; отражатели и перфорированные пластины для газовых фильтров.

Однако следует отметить, что фильтрующие блоки из бумажной массы включаются в товарную позицию 4812 и что многие другие фильтрующие элементы (керамика, ткани, войлок и т.д.) классифицируются в зависимости от материала, из которого они изготовлены.

В данную товарную позицию также не включаются:

(а) газовые диффузионные аппараты для разделения урановых изотопов (товарная позиция 8401);

(б) установки для кондиционирования воздуха товарной позиции 8415 или воздухоосушители товарной позиции 8479;

(в) прессы для виноделия, производства сидра и т.д. (товарная позиция 8435);

(г) аппараты искусственной почки (диализного действия) (товарная позиция 9018).

8422 Машины посудомоечные; оборудование для мойки или сушки бутылок или других емкостей; оборудование для заполнения, закупорки бутылок, банок, закрывания ящиков, мешков или других емкостей, для опечатывания их или этикетирования; оборудование для герметичной закупорки колпаками или крышками бутылок, банок, туб и аналогичных емкостей; оборудование для упаковки или обертки (включая

оборудование, обертывающее товар с термоусадкой упаковочного материала) прочее;
оборудование для газирования напитков (+):

- посудомоечные машины:

8422 11 -- бытовые

8422 19 - - прочие

8422 20 - оборудование для мойки или сушки бутылок или других емкостей

8422 30 - оборудование для заполнения, закупорки бутылок, банок, закрывания ящиков, мешков или других емкостей, для опечатывания их или этикетирования; оборудование для герметичной укупорки колпаками или крышками бутылок, банок, туб и аналогичных емкостей; оборудование для газирования напитков

8422 40 - оборудование для упаковки или обертки (включая оборудование, обертывающее товар с термоусадкой упаковочного материала) прочее

8422 90 - части

В данную товарную позицию включаются посудомоечные машины (для тарелок, стаканов, ложек, вилок и т.д.) независимо от того, имеют ли они оборудование для сушки или нет, в том числе электрические машины бытового или небытового назначения. В данную товарную позицию также включается оборудование различных типов для мойки или сушки бутылок или других емкостей, для заполнения и укупорки подобных сосудов (включая оборудование для газирования напитков) и в целом для упаковки товаров (в том числе с термоусадкой упаковочного материала) для торговли, транспортировки или хранения. Они включают:

(1) Оборудование (паровое или непаровое) для очистки, мойки, полоскания или сушки бутылок, кувшинов, банок, коробок, канистр, маслостоек, камер сепараторов для сливок или других емкостей. Эти машины иногда снабжаются оборудованием для дезинфекции или стерилизации.

(2) Оборудование для заполнения емкостей (например, бочонков, бочек, банок, бутылок, кувшинов, туб, ампул, коробок, пакетов или мешков), часто снабженное вспомогательными приборами контроля объема или массы, а также приспособлениями для закрывания самих емкостей.

(3) Оборудование, закрывающее бутылки или укупоривающее их пробками или колпаками; оборудование для закрывания и опечатывания банок (включая герметизацию пайкой).

(4) Оборудование, обертывающее предметы или упаковывающее их в картон, включая те его типы, в которых предусмотрено придание формы, печатание, связывание, скобочное крепление, укупорка, склейка, закрывание и прочие операции, завершающие упаковку. В данную товарную позицию включаются машины для упаковки заполненных банок или бутылок во внешние контейнеры (коробки, ящики и т.д.).

(5) Оборудование этикетирования, в том числе те его виды, которые также печатают, разрезают и наклеивают этикетки.

(6) Оборудование для газирования напитков. Практически это устройства для заполнения и укупорки бутылок, обеспечивающие подачу углекислого газа одновременно с подачей жидкости.

(7) Тюковочные или обвязочные машины, включая ручные переносные приспособления, имеющие опоры или подобные принадлежности, которые обеспечивают их установку при работе на тюки, ящики или другие виды упаковки, подлежащие увязыванию.

Оборудование данной товарной позиции часто используется для осуществления нескольких из упоминавшихся операций. Оно может также содержать оборудование для наполнения или герметизации в вакууме или при других регулируемых внешних условиях.

Машины, которые помимо упаковки, обертки и т.д. производят другие операции, включаются в данную товарную позицию при условии, что дополнительные операции являются второстепенными по отношению к операциям по упаковке и т.д. Так, машины, упаковывающие и обертывающие товары в такой вид, в котором они поставляются в торговлю и продаются, включаются в данную товарную позицию независимо от наличия в них взвешивающих или измерительных приспособлений. В данную товарную позицию включаются также машины, которые выполняют такие вспомогательные операции, как резка, формовка или прессование уже готовых продуктов, для придания им товарного вида без какого-то влияния на их существенные свойства (например, формовка масла и маргарина в блоки и т.п. и их обертывание). В данную товарную позицию не включаются машины, в первую очередь предназначенные не для упаковки, обертывания и т.д., а для переработки сырья или полуфабрикатов в готовую продукцию (например, комбинированные машины по производству и упаковке сигарет).

ЧАСТИ

При условии соблюдения общих положений, относящихся к классификации частей (см. общие положения к разделу XVI), в данную товарную позицию также включаются части к вышеописанному оборудованию. Однако следует отметить, что в случае комбинированных машин части каждого составляющего устройства, которое само по себе не входит в данную товарную позицию, классифицируются в товарных позициях, соответствующих этим устройствам, например, части оборудования для взвешивания (товарная позиция 8423), части машин для изготовления картонных или бумажных мешков (товарная позиция 8441) или части печатных машин (товарная позиция 8443).

В данную товарную позицию не включаются:

(а) бытовые разливочные или закатывающие устройства и другие бытовые механические устройства массой 10 кг или менее (товарная позиция 8210);

(б) пресс-подборщики (товарная позиция 8433);

(в) оборудование для производства бумажных мешков или картонных коробок (товарная позиция 8441);

(г) швейные машины для зашивания мешков после их наполнения (товарная позиция 8452);

(д) прессы для спрессовывания металлолома в кипы и т.д. (товарная позиция 8462);

(е) станки для забивания гвоздей в ящики (товарная позиция 8465);

(ж) машины для укладки писем в конверты или их перевязывания бумажными лентами (товарная позиция 8472). Пояснение к субпозиции.

Субпозиция 8422 11

В данную субпозицию включаются бытовые посудомоечные машины независимо от их предполагаемого использования и независимо от того, работают ли они от электросети. Внешние габаритные размеры таких машин, устанавливаемых на полу, следующие:

- ширина до 65 см;

- высота до 95 см;

- длина до 70 см.

Габаритные размеры машин и приспособлений, предназначенных для установки на столе или прилавке, значительно меньше.

8423 Оборудование для взвешивания (кроме весов чувствительностью 0,05 г или выше), включая счетные или контрольные машины, приводимые в действие силой тяжести взвешиваемого груза; разновесы для весов всех типов (+):

8423 10 - весы для взвешивания людей, включая грудных детей; весы бытовые

8423 20 - весы для непрерывного взвешивания изделий на конвейерах

8423 30 - весы, отрегулированные на постоянную массу, и весы, загружающие груз определенной массы в емкость или контейнер, включая весы бункерные

- оборудование для взвешивания прочее:

8423 81 -- с максимальной массой взвешивания не более 30 кг

8423 82 - - с максимальной массой взвешивания более 30 кг, но не более 5000 кг

8423 89 -- прочее

8423 90 - разновесы для весов всех типов; части оборудования для взвешивания

За исключением весов с чувствительностью 0,05 г или выше (товарная позиция 9016), в данную товарную позицию включаются:

(А) Оборудование и приспособления для непосредственного определения массы предметов с использованием следующих принципов действия: электронного действия (с помощью датчиков); путем уравновешивания предмета массой сменных гирь; путем определения необходимого положения подвижных разновесов (ползунов) на

калиброванной стреле (безмены или им подобные); или посредством автоматического регистрирования массы на шкале или индикаторе в устройствах, использующих пружины, рычаги и противовесы; или гидравлического действия и т.д.

(Б) Устройства, работающие на принципе определения массы, но автоматически регистрирующие другие параметры, непосредственно связанные с массой, в других единицах (например, объем, количество, цена или длина).

(В) Устройства для предварительного взвешивания с целью проверки равномерности массы продуктов или обнаружения отклонений по массе, или для распределения готовых к упаковке товаров фиксированной массы.

Многочисленные типы машин, входящих в данную товарную позицию, включают следующие аппараты:

- (1) Пружинные весы.
- (2) Весы бытовые или магазинные.
- (3) Весы для взвешивания писем или посылок.
- (4) Весы для взвешивания людей (как приводимые в действие опусканием монет, так и другие), включая грудных детей.
- (5) Переносные и перевозимые платформенные весы.
- (6) Весы мостового типа (гидравлические или прочие) и весовые платформы прочие
- (7) Весы для взвешивания грузов на конвейерных лентах, подвесных конвейерах и т.д.
- (8) Счетные весы, приводимые в действие силой тяжести взвешиваемого груза.
- (9) Весы, отрегулированные на постоянную массу, такие как контрольные весы (указывающие избыточную или недостающую массу относительно массы заданной величины) и весы непрерывного действия для контроля однородности текстильных или других материалов.
- (10) Бункерные весы для автоматического взвешивания материалов, поступающих из бункеров, включая те весы, которые при приготовлении смесей взвешивают составляющие, поступающие из нескольких бункеров.
- (11) Весы для отвешивания отдельных порций материала в мешки или контейнеры, кроме тех аппаратов, которые также упаковывают или обертывают товары в такую форму, в которой они обычно распространяются и продаются в торговой сети.
- (12) Автоматические весы для взвешивания постоянного потока жидкости.
- (13) Полностью автоматические аппараты, которые взвешивают предварительно упакованные товары и наклеивают на них этикетки. Они включают в себя автоматические весы, счетную машину и печатающее устройство со встроенным суммирующим прибором количества упаковок и устройством подачи этикеток.

Эти различные взвешивающие аппараты могут содержать оборудование для автоматического печатания этикеток с указанием массы, регистрации и суммирования ряда взвешиваний, проецирования или увеличения размеров показаний и т.д.

В данную товарную позицию также включаются разновесы всех видов и из любого материала, будь они в комплекте, упакованы в коробки или нет, для всех видов весовых аппаратов, включая отдельно поставляемые разновесы для прецизионных аппаратов товарной позиции 9016; разновесы, поставляемые с такими прецизионными аппаратами, классифицируются вместе с этими аппаратами. Передвижные разновесы (включая платиновые) также включаются в данную товарную позицию.

ЧАСТИ

При условии соблюдения общих положений, относящихся к классификации частей (см. общие положения к разделу XVI), в данную товарную позицию включаются части оборудования для взвешивания данной товарной позиции. К частям относятся:

коромысла весов, откалиброванные или нет; весовые чаши и платформы; опорные плиты, опоры и кожухи; призматические опоры, шарниры и поворотные подшипники (за исключением выполненных полностью из агата или других драгоценных или полудрагоценных камней (товарная позиция 7116); гидравлические амортизаторы (гасители колебаний); шкалы показаний массы.

В данную товарную позицию не включаются:

(а) гидростатические (или весы для определения плотности) весы (товарная позиция 9016);

(б) машины для балансировки механических деталей (товарная позиция 9031);

(в) приборы, такие как динамометры, в основном предназначенные для измерения сжатия, тяговых усилий и т.д., а не для взвешивания товаров, людей, животных и т.д. (товарная позиция 9024 или 9031).

Пояснение к субпозиции.

Субпозиция 8423 20

Весы для непрерывного взвешивания изделий на конвейерах данной субпозиции, которые могут быть либо суммирующего, либо усредняющего типов, измеряют и регистрируют массу материалов, когда они транспортируются мимо них в ковшах, на цепях или иным подобным способом.

8424 Механические устройства (с ручным управлением или без него) для метания, разбрызгивания или распыления жидкостей или порошков; огнетушители заряженные или незаряженные; пульверизаторы и аналогичные устройства; пароструйные или пескоструйные и аналогичные метательные устройства (+):

8424 10 - огнетушители заряженные или незаряженные

8424 20 - пульверизаторы и аналогичные устройства

8424 30 - машины пароструйные или пескоструйные и аналогичные метательные устройства

- распылители для сельского хозяйства или садоводства:

8424 41 -- распылители переносные

8424 49 - - прочие

- устройства прочие:

8424 82 - - для сельского хозяйства или садоводства

8424 89 - - прочие

8424 90 - части

В данную товарную позицию включаются машины и устройства для метания, разбрызгивания или распыления пара, жидкостей или твердых материалов (например, песка, порошков, гранул, щебня или металлических абразивов) в виде струи, дисперсии (капельной или нет) или брызг.

В данную товарную позицию, однако, не включаются машины для резки посредством струи воды или водноабразивной смеси, предназначенные для высокоточной резки разнообразных материалов (например, камня, композитных материалов, резины, стекла, металла). Данные машины, как правило, работают при давлении от 3 000 до 4 000 бар со струей воды или струей воды, в которую добавлен тонкий абразив, направляемой со скоростью, в 2-3 раза превышающей скорость звука (товарная позиция 8456).

(А) ЗАРЯЖЕННЫЕ ИЛИ НЕЗАРЯЖЕННЫЕ ОГNETУШИТЕЛИ

К данной категории товаров относятся огнетушители (заполненные или нет) тех видов, которые используют пенообразующие или другие заряды, включая простые огнетушители, оборудованные кранами, клапанами, ударными колпачками или другими устройствами для приведения огнетушителей в действие.

В данную товарную позицию не включаются:

(а) заряды для огнетушителей и гранаты для тушения пожаров, заряженные (товарная позиция 3813);

(б) пожарные насосы с внутренними резервуарами или без них, товарная позиция 8413 (неавтомобильных типов) или товарная позиция 8705 (автомобильных типов).

(Б) ПУЛЬВЕРИЗАТОРЫ И АНАЛОГИЧНЫЕ УСТРОЙСТВА

Пульверизаторы и аналогичные устройства с ручным управлением обычно предназначены для подключения к линиям сжатого воздуха или пара, а также непосредственно или через трубопровод к резервуару с распыляемым материалом. Они оборудуются триггерами или иными клапанами для управления потоком, проходящим через форсунку, которая обычно регулируется для получения струи или распыленной

струи с большим или меньшим углом распыла. Они используются для распыления краски (в том числе клеевой), лаков, масел, полимерных материалов, цемента, металлических порошков, текстильной пыли и т.д. Они также могут быть использованы для создания мощной струи сжатого воздуха или пара для очистки каменной кладки в здании, скульптур и т.д.

К данной категории товаров также относятся отдельно представленные "антигрязевые" распылительные устройства с ручным управлением, предназначенные для установки в печатные машины, и ручные пистолеты для распыления металлов, работающие или по принципу подачи сжатого воздуха со взвешенными частицами, или по принципу, совмещающему действие электрического нагревателя и струи сжатого воздуха.

Пульверизаторы с ручным управлением, которые оборудованы автономным электродвигателем, имеющие насос и емкость для распыляемого материала (краски, лаки и т.д.), также включаются в данную товарную позицию.

(В) ПАРОСТРУЙНЫЕ ИЛИ ПЕСКОСТРУЙНЫЕ МАШИНЫ И АНАЛОГИЧНЫЕ МЕТАТЕЛЬНЫЕ УСТРОЙСТВА

Пескоструйные и им подобные машины часто имеют тяжелую конструкцию и иногда включают в себя компрессоры. Они используются для удаления окалины или очистки металлических изделий, для травления или создания матовой поверхности на стекле, камне и других материалах путем воздействия на изделия струями высокого давления, содержащими песок, металлический абразив и т.д. Они обычно оборудуются пылеуловителями для удаления остатков песка и пыли. В данную товарную позицию также включаются пароструйные устройства, которые используются, например, для обезжиривания обработанных металлических поверхностей и т.д.

(Г) ОПРЫСКИВАТЕЛИ С РАСПЫЛИТЕЛЯМИ, РАСПЫЛИТЕЛИ И РАЗБРАСЫВАТЕЛИ ПОРОШКА

Эти аппараты используются для инсектицидов, фунгицидов и прочих химических средств в сельском хозяйстве, садоводстве или в быту. В данную товарную позицию включаются аппараты со встроенными резервуарами или без них, с ручным управлением (включая простые распылители с поршневыми насосами) или управляемые с помощью ножной педали, а также порошковые сифоны, ранцевые распылители и перевозимые распыляющие устройства. В данную товарную позицию также включаются самоходные распылительные аппараты, у которых двигатель, наряду с обеспечением энергии для работы насосов и распыления, может быть

подключен для обеспечения ограниченного движения аппарата для рабочих целей. Однако в данную товарную позицию не включаются аппараты, относящиеся к автомобилям товарной позиции 8705.

При условии, что аппараты включают механические устройства для образования или распространения распыленной струи или для автоматического регулирования направления струи (включая простые механизмы, приводимые в действие давлением воды), в данную товарную позицию входят следующие виды аппаратов (стационарные, перевозимые или самоходные):

(1) Разбрызгиватели и распылители для газонов, фруктовых садов и т.д. (например, вращающиеся и качающиеся разбрызгиватели).

(2) Гидравлические устройства, предназначенные для смывания минералов (например, золотоносного песка) с горных склонов и т.п. путем выбрасывания мощной струи воды, и водоструйные корообдирочные аппараты, используемые в бумажной промышленности.

В данную товарную позицию также входят механические устройства для мытья лобовых стекол и фар автомобилей и огнеметы, используемые для уничтожения сорняков или других сельскохозяйственных целей.

В данную товарную позицию не включаются:

(а) инсектициды, упакованные под давлением в контейнеры, оборудованные простыми выпускными клапанами (товарная позиция 3808);

(б) насадки для гибких шлангов (раздел XV или товарная позиция 8481, если они оборудованы кранами, вентилями, клапанами или другими приспособлениями для регулирования потока жидкости);

(в) медицинские приборы товарной позиции 9018;

(г) распылители ароматических веществ и аналогичные распылители для гигиенических целей (товарная позиция 9616).

(Д) СИСТЕМЫ ОРОШЕНИЯ

Данные системы орошения, состоящие из различных составных частей, соединенных одна с другой, обычно включают:

(i) пост управления (сетчатые фильтры, инжекторы жидких удобрений, дозирующие клапаны, обратные клапаны, регуляторы давления, манометры, воздухозаборники и т.д.);

(ii) подземную сеть (линии распределения и отводы, которые доставляют воду с поста управления в зону орошения); и

(iii) наземную сеть (поливочные трубопроводы, оснащенные капельными водовыпусками).

Такие системы включаются в данную товарную позицию как функциональные узлы, описанные в примечании 4 к разделу XVI (см. общие положения к данному разделу).

В данную товарную позицию также включаются:

(1) Аппараты для покрытия различных предметов (например, крышек, картонной тары, коробок) путем распыления на них парафина или расплавленного воска.

(2) Электростатические покрасочные аппараты, состоящие из распылителя, подсоединенного к емкости с краской гибкой трубкой, по которой поступает краска, и электрическим кабелем к генератору высокого напряжения. Электростатическое поле, образованное между объектом покраски и распылителем, притягивает в этому объекту частички краски, распыленной сжатым воздухом, и предотвращает их рассеивание.

(3) Промышленные роботы, специально разработанные для рассеивания или распыления жидкостей или порошков.

ЧАСТИ

При условии соблюдения общих положений, относящихся к классификации частей (см. общие положения к разделу XVI), в данную товарную позицию включаются части устройств и аппаратов данной товарной позиции. Таким образом, части, входящие в данную товарную позицию, включают, *inter alia*, резервуары для распылителей, распылительные форсунки, трубки и головки турбулентных распылителей, кроме тех видов, которые включаются в товарную позицию 8481.

В данную товарную позицию также не включаются:

(а) масленки и шприцы для подачи густой смазки с ручным приводом (товарная позиция 8205) и шприцы для подачи смазки под давлением сжатого воздуха, а также другое смазочное оборудование с принудительной подачей смазки (товарная позиция 8467);

(б) парообдувочные сажеудалятели для котлов (товарная позиция 8404);

(в) топочные горелки (товарная позиция 8416);

(г) оборудование для очистки бочек или других емкостей посредством струи воды, пара, песка и т.д. (товарная позиция 8422);

(д) краскоструйные печатные машины (товарная позиция 8443);

(е) торговые автоматические машины для разбрызгивания ароматических веществ типа парфюмерных пульверизаторов (товарная позиция 8476);

(ж) оборудование для равномерного распределения строительных растворов или бетона, для разбрасывания гравия на дорожные или аналогичные поверхности (товарная позиция 8479);

(з) разбрасыватели соли и песка для очистки от снега, предназначенные для установки на грузовом автомобиле (товарная позиция 8479);

(и) разбрызгивающие устройства для травления, проявления, удаления резиста или очистки полупроводниковых пластин и плоских дисплейных панелей; машины для

очистки и удаления загрязняющих веществ с металлических выводов корпусов полупроводниковых приборов перед гальванизацией (очистка струей высокого давления) (товарная позиция 8486);

(к) электрические машины и аппараты для горячего распыления металлов или металлокерамики (товарная позиция 8515);

(л) струйные бормашины (товарная позиция 9018) и аэрозольные терапевтические аппараты (товарная позиция 9019).

Пояснения к субпозициям.

Субпозиция 8424 20

В данную субпозицию включаются приспособления, описанные в пункте (Б) пояснений к товарной позиции 8424.

Субпозиция 8424 41

Термин "распылители переносные" означает распыляющие устройства, которые пользователь может тянуть за собой или переносить за рукоятку или на одном или двух плечевых ремнях.

В данную субпозицию включаются напорные распылители (которые могут продаваться как "пульверизаторы"), состоящие из резервуара повышенного давления, оборудованного встроенным нагнетательным насосом и воронкой, ремня для переноски, гибкого шланга и рукоятки распылителя, предназначенной для удержания в руке, укомплектованной латунной трубкой и регулируемой форсункой; все элементы распылителя обладают физическими характеристиками, однозначно делающими их наиболее подходящими для использования в сельском хозяйстве или садоводстве (например, рабочее давление 3 бара, емкость 5 л, форсунка с регулируемым размером сопла).

Другими примерами переносных распылителей данной субпозиции являются ранцевые распылители с ручным рычажным нагнетанием, ранцевые распылители с двигателем, ранцевые аэрозольные распылители с двигателем, переносные распылители с ротационными форсунками и штанговые распылители, которые тянут или толкают вручную.

В данную субпозицию не включаются генераторы горячего и холодного тумана.

8425 Тали подъемные и подъемники, кроме скиповых подъемников; лебедки и кабестаны; домкраты:

- тали подъемные и подъемники (кроме скиповых подъемников или подъемников, используемых для подъема транспортных средств):

8425 11 -- с приводом от электрического двигателя

8425 19 - - прочие

- лебедки; кабестаны:

8425 31 -- с приводом от электрического двигателя

8425 39 -- прочие

- домкраты; подъемники, используемые для поднятия транспортных средств:

8425 41 -- стационарные гаражные подъемники

8425 42 -- прочие домкраты и подъемники, гидравлические

8425 49 -- прочие

В данную товарную позицию входит простое подъемное и погрузочно-разгрузочное оборудование. Положения пояснений к товарной позиции 8426 применимы, *mutatis mutandis*, к оборудованию данной товарной позиции в части самоходных и других "подвижных" машин, многофункциональных машин, а также подъемных, погрузочных, погрузочно-разгрузочных и других агрегатов, предназначенных для применения в других машинах или для установки на транспортных средствах или судах, относящихся к разделу XVII. Однако если лебедка является обычным рабочим инструментом трактора, то вся машина (трактор и лебедка) включается в товарную позицию 8701.

В данную товарную позицию входят:

(I) ПОДЪЕМНЫЕ ТАЛИ И ПОДЪЕМНИКИ, КРОМЕ СКИПОВЫХ ПОДЪЕМНИКОВ

Подъемные тали и подъемники, включаемые в данную товарную позицию, состоят из более или менее сложных систем шкивов и тросов, цепей, канатов и т.п., разработанных для облегчения механического подъема грузов (например, путем использования шкивов разного диаметра, зубчатых колес, редукторов).

К данной категории товаров относятся, *inter alia*:

(1) Тали и подъемники, в которых цепи входят в зацепление со специально предназначенными выступами на ободьях шкивов.

(2) Подъемники барабанного типа, в которых трос наматывается на барабан, оборудованный шкивами. Такие автономные, обычно пневматические или электрические, подъемные устройства часто устанавливаются на тележку или тельфер, передвигающийся по подвесному рельсу.

(3) Подъемные механизмы, состоящие из роликовой цепи, проходящей по системе звездочек, приводимые в действие рукояткой или рычагом, подобно тому, как это осуществляется при работе домкрата.

Отдельно представленные шкивы и блоки шкивов в данную товарную позицию не включаются (товарная позиция 8483).

Шлюпбалки, также входящие в данную товарную позицию, состоят из сдвоенных опрокидывающихся или вращающихся опор, с которых шлюпки и т.п. могут опускаться или подниматься посредством подъемных механизмов типа талей.

(II) ЛЕБЕДКИ И КАБЕСТАНЫ

Лебедки состоят из горизонтально расположенного барабана, на который наматывается трос, храпового механизма, ручного или электрического привода.

Кабестаны имеют аналогичную конструкцию, только их барабан расположен вертикально.

К данной категории товаров относятся:

(1) Судовые лебедки и кабестаны для приведения в действие грузоподъемных механизмов, подъема якорей, управления рулевым механизмом, подтягивания буксирных тросов, вытаскивания рыболовных сетей, тросов землечерпалок и т.д. Силовой агрегат часто встраивается в эти механизмы, образуя с ним единый блок.

(2) Лебедки для тракторов и т.д.

(3) Лебедки шахтных подъемных установок надшахтного размещения, состоящие главным образом из крупных лебедок с механическим приводом.

(4) Кабестаны для приведения в действие поворотных кругов или для маневрирования железнодорожных вагонов и т.п. Для маневрирования трос обычно пропускается через целый ряд кнехтов, каждый из которых свободно вращается на подшипниках для облегчения транспортных операций. Эти кнехты включаются в товарную позицию 7325 или 7326.

(5) Волоочильные блоки для проволоковолоочильных станков.

(III) ДОМКРАТЫ

Домкраты предназначены для подъема тяжелых грузов на небольшую высоту. В данную товарную позицию включаются реечные домкраты с защелкой, винтовые домкраты, в которых винт поднимается путем его вращения или путем вращения гайки, закрепленной в основании домкрата, и телескопические винтовые домкраты, приводимые в действие двумя или более входящими один в другой винтами, из которых внешний вращается в гайке, расположенной в основании домкрата.

В гидравлических или пневматических домкратах поршень движется в цилиндре под действием давления, создаваемого насосом или компрессором, который может быть встроенным или установленным отдельно.

К специальным типам домкратов относятся:

(1) Переносные домкраты для автомобилей и т.д.

(2) Установленные на тележку гаражные домкраты, домкраты для поднятия тары и им подобные.

(3) Гаражные подъемники со встроенными домкратами, обычно гидравлическими.

(4) Домкраты, используемые в опрокидывающих механизмах самосвалов.

(5) Домкраты для жесткого закрепления подъемных кранов, тяжелых грузовиков, подвижных мастерских, артиллерийских орудий и им подобных машин.

(6) Домкраты для подъема железнодорожных путей.

(7) Домкраты для подъема железнодорожного подвижного состава.

(8) Домкраты горизонтального действия для перемещения строительных балок, секций строительных конструкций и т.д.

ЧАСТИ

При условии соблюдения общих положений, относящихся к классификации частей (см. общие положения к разделу XVI), части оборудования данной товарной позиции включаются в товарную позицию 8431.

В данную товарную позицию также не включаются:

(а) гидравлические и пневматические цилиндры товарной позиции 8412;

(б) устройства управления движением на переездах и железнодорожное сигнальное оборудование товарной позиции 8608.

8426 Судовые деррик-краны; краны подъемные, включая кабель-краны; фермы подъемные подвижные, погрузчики порталные и тележки, оснащенные подъемным краном:

- краны мостовые, козловые, мостовые перегружатели, фермы подъемные подвижные и погрузчики порталные:

8426 11 -- краны мостовые на неподвижных опорах

8426 12 -- фермы подъемные подвижные на колесном ходу и погрузчики порталные

8426 19 -- прочие

8426 20 - краны башенные

8426 30 - краны порталные или стреловые на опоре

- механизмы самоходные прочие:

8426 41 - - на колесном ходу

8426 49 - - прочие

- механизмы прочие:

8426 91 - - предназначенные для монтажа на дорожных автотранспортных средствах

8426 99 - - прочие

В данную товарную позицию включается целый ряд подъемных или погрузочно-разгрузочных машин циклического действия.

САМОХОДНЫЕ И ДРУГИЕ ПОДВИЖНЫЕ МАШИНЫ

В основном в данную товарную позицию включаются не только неподвижные или стационарные машины, но также подвижные машины самоходные или несамоходные (за некоторыми исключениями, приведенными ниже и касающимися машин, установленных на транспортные средства, включенные в раздел XVII).

Исключения:

(а) Машины, установленные на транспортные средства группы 86.

Подъемные или погрузочно-разгрузочные машины включаются в товарную позицию 8604, если они установлены на вагонах или вагонетках, которые прицепляются к поезду и предназначены для передвижения по железной дороге любой колеи. Железнодорожные аварийные краны или краны-вагоны или вагонетки для обслуживания постоянных путей или подвижного состава, а также краны-вагоны или вагонетки, используемые в железнодорожных депо для погрузки грузов, обычно соответствуют данному условию. Самоходные транспортные средства для обслуживания железнодорожных путей также включаются в товарную позицию 8604. Однако подъемные и погрузочно-разгрузочные машины, установленные на вагонетки или платформы, которые не соответствуют спецификации железнодорожного подвижного состава, включаются в данную товарную позицию. Это обычно происходит, например, с подъемными кранами, которые устанавливаются для передвижения по рельсам при обслуживании строительных площадок, карьеров и т.д.

(б) Машины, установленные на тракторы или моторные транспортные средства группы 87.

(1) Машины, установленные на основе тракторного типа.

Некоторые рабочие части машин данной товарной позиции могут быть установлены на тракторы, которые в основном предназначаются для буксировки или толкания других транспортных средств, устройств или грузов, однако подобно тракторам, используемым в сельском хозяйстве, оснащены простыми устройствами для управления рабочими инструментами. Такие рабочие инструменты являются вспомогательным оборудованием для нерегулярно выполняемой работы. Обычно они имеют относительно небольшую массу и могут устанавливаться или заменяться самостоятельно исполнителем на месте проведения работ. В этих случаях рабочие инструменты включаются в данную товарную позицию при условии, что они являются машинами данной товарной позиции, или в товарную позицию 8431, если они являются частями этих машин, даже если они представлены с трактором (независимо от того, установлены они на нем или нет), в то время как трактор вместе со своими устройствами для управления рабочими инструментами включается отдельно в товарную позицию 8701.

Однако в данную товарную позицию включаются самоходные машины, в которых ходовая база, органы управления, рабочие инструменты и их пусковое оборудование специально разработаны для совместной установки и образуют единую механическую установку. Это относится, например, к ходовой базе, похожей на трактор, но специально разработанной, построенной или усиленной для образования неотъемлемой части машины, выполняющей одну или более функций, упомянутых в данной товарной позиции (подъемные, погрузочно-разгрузочные работы и т.д.). Такие ходовые базы, представленные отдельно, также включаются в данную товарную позицию в качестве неукomплектованных машин, которые имеют все основные признаки

укомплектованных машин этого типа. Ходовые базы, которые потенциально могут включаться в несколько товарных позиций 8425 - 8430 из-за возможности оснащения несколькими различными рабочими частями, классифицируются в соответствии с примечанием 3 к разделу XVI или в соответствии с Правилем 3 (в) Основных правил интерпретации Номенклатуры.

Для более детального определения отличительных признаков между тракторами товарной позиции 8701 и ходовыми базами данной группы см. пояснения к товарной позиции 8701.

(2) Машины, установленные на автомобильных шасси или грузовых автомобилях.

Некоторые подъемные или погрузочно-разгрузочные машины (например, обычные краны, легкие аварийные краны) часто устанавливаются на конструкциях, которые обладают всеми существенными признаками автомобильного шасси или грузовика, то есть имеют, по крайней мере, следующие механические узлы: двигатель, коробку передач и рычаги управления переключением скоростей, а также рулевое управление и тормоза. Такие агрегаты должны включаться в товарную позицию 8705 как моторные транспортные средства специального назначения независимо от того, установлена ли подъемная или погрузочно-разгрузочная машина на транспортном средстве, или она вместе с ним образует единую машину, если эти транспортные средства не являются специально разработанными для транспортировки, товарной позиции 8704.

Однако в данную товарную позицию включаются самоходные машины, у которых один или более элементов привода ходового устройства или управления, перечисленных выше, расположены в кабине подъемной или погрузочно-разгрузочной машины (в основном крана), установленной на колесном шасси, независимо от того, может ли агрегат в целом двигаться по дороге своим ходом или нет.

Краны данной товарной позиции обычно не передвигаются под нагрузкой или, если они передвигаются под нагрузкой, их движение ограничивается и является вспомогательным действием по отношению к их основной функции - поднятию грузов.

(в) Машины на плавающих средствах группы 89.

Все подъемные или погрузочно-разгрузочные машины (например, деррик-краны, простые краны), установленные на понтонах или на прочих плавучих средствах, независимо от того, самоходные они или несамоходные, включаются в группу 89.

МНОГОФУНКЦИОНАЛЬНЫЕ МАШИНЫ

Многие машины в дополнение к функциям, описанным в данной товарной позиции или в товарной позиции 8425, 8427 или 8428 (подъем, погрузка и т.д.), могут также выполнять функции, описанные в товарной позиции 8429 или 8430 (землеройные, выравнивания, бурения и т.д.). Эти машины классифицируются в соответствии с примечанием 3 к разделу XVI или Правилем 3 (в) Основных правил интерпретации Номенклатуры. Примерами этих машин могут служить механические лопаты,

драглайны и т.д., которые путем взаимозамены стрел или концевых приспособлений могут использоваться в качестве кранов, комбинированных угольных врубовых и погрузочных машин, комбинированных траншеекопателей- трубоукладчиков и т.п.

Подъемные, погрузочно-разгрузочные и т.п. машины, представленные отдельно, однако, также включаются в данную товарную позицию, даже если они предназначены для применения в других машинах или для установки на транспортные средства или суда раздела XVII.

В данную товарную позицию включаются подъемные или погрузочно-разгрузочные машины, принцип работы которых основан на использовании систем шкивов, лебедок или домкратов, и в которых часто большой удельный вес имеют статические стальные конструкции и т.д.

Эти статические элементы конструкций (например, опорные конструкции и порталы кранов) включаются в данную товарную позицию, когда они представляют собой части более или менее укомплектованной погрузочно-разгрузочной машины.

Когда эти элементы представлены отдельно, они включаются в товарную позицию 8431 при условии, что они оснащены или рассчитаны на оснащение механическими элементами, необходимыми для работы подвижных частей всей установки (колеса, ролики, блоки, ходовые или направляющие рельсы и т.д.). В противном случае эти элементы конструкций включаются в товарную позицию 7308.

В данную товарную позицию включаются:

(1) Мостовые краны, которые состоят из мощного подъемного устройства, подвешенного на поперечной балке или на "мосту", который передвигается по рельсам с широкой колеей. Подобные мостовые краны, которые используются в ядерных реакторах для замены или извлечения тепловыделяющих элементов, также включаются в данную товарную позицию.

(2) Козловые и мостовые краны, у которых сама балка перемещается по рельсам, укрепленным на стенах или на соответствующих опорных металлических конструкциях.

(3) Мостовые перегружатели как неподвижные, так и движущиеся по рельсам. Эти краны иногда бывают очень длинными и обычно имеют консольное удлинение (как соединенное шарнирами, так и без них) над причалами или разгрузочной площадкой, а также оснащены грузовой тележкой или тельфером, передвигающимся по всей длине балки. Специальные типы этих кранов применяются для погрузки и разгрузки каменных строительных блоков или контейнеров, а также в судостроении.

(4) Подвижные подъемные фермы на колесах с шинами, которые используются, в частности, для погрузки и разгрузки контейнеров. Эти машины могут быть самоходными при условии, что они рассчитаны на работу в неподвижном положении или способны передвигаться с грузом на короткие расстояния. Они являются простыми порталными конструкциями, которые в большинстве случаев состоят из

горизонтальной балки, поддерживаемой двумя вертикальными элементами (иногда телескопического типа), каждый из которых опирается на группу колес.

(5) Портальные погрузчики, которые состоят из шасси типа "широко расставленные ноги" обычно с вертикальными телескопическими элементами для регулировки высоты. Это шасси обычно устанавливается на четырех или более колесах с шинами, которые, как правило, являются одновременно как ведущими, так и управляемыми колесами, для того, чтобы обеспечить маневренность в пределах очень малого радиуса поворота.

Благодаря их специальной конструкции они способны устанавливаться над грузом, поднимать его с помощью специальных захватывающих устройств, перевозить груз на короткие расстояния и затем снова опускать его. Некоторые из этих погрузчиков имеют значительную ширину и высоту для того, чтобы размещаться непосредственно над транспортными средствами для поднятия или опускания груза.

Портальные погрузчики используются на заводах, складах, доковых площадках, в аэропортах и прочих объектах для погрузки и разгрузки длинномерных грузов (таких как фасонные профили, стволы деревьев, лесоматериалы и т.д.) или для укладки контейнеров в штабель.

(6) Башенные краны. В основном эти краны содержат башню значительной высоты, состоящую, как правило, из отдельных секций, зафиксированную или движущуюся по рельсам, главную горизонтальную стрелу, оборудованную тележками, лебедками, платформами для обслуживания и кабиной оператора, стрелой для противовесов с противовесами, подвесками для крепления стрел, а также поворотным устройством сверху или внизу для обеспечения вращения крана. Башня может содержать гидравлические цилиндры или подъемные устройства, а также подъемную конструкцию, которая поднимает стрелу так, чтобы можно было присоединять дополнительные секции башни для увеличения рабочей высоты крана.

(7) Портальные краны или краны на опоре, используемые в портах, представляют собой стреловые краны, установленные на портале, опирающемся на четыре высокие опоры, передвигающиеся по рельсам такой колеи, которая перекрывает одну (или более) обычную железнодорожную колею.

(8) Стреловые или деррик-краны (см. пояснения относительно железнодорожных аварийных кранов, автомобильных кранов, плавающих кранов и т.д.). Стреловые или деррик-краны используются для поднятия грузов и иногда также для перемещения их в горизонтальном направлении. Они состоят главным образом из стрелы или укосины, которые могут быть сочлененными для обеспечения регулируемого вылета стрелы и для облегчения выполнения работ. Подъемный трос пропускается через блоки в верхней части стрелы и приводится в действие лебедкой. Укосина или стрела может поддерживаться вертикальной опорой, иногда имеющей значительную высоту.

(9) Подвесные дороги и кабель-краны, которые представляют собой установки для транспортировки грузов в подвешенном состоянии. Они состоят из одного или более

несущих тросов, поддерживаемых неподвижными или подвижными опорами, и тележек, которые передвигаются по тросам и снабжены механизмами подъема и опускания грузов. Они используются для погрузки и разгрузки материалов на больших строительных площадках, плотинах, мостах, в карьерах и т.д.

(10) Судовые деррик-краны, которые состоят из неподвижной вертикальной мачты, к основанию которой шарнирно крепится несущая стрела, которая может подниматься или опускаться системой блоков (см. выше пояснения относительно аналогичных подъемных машин, устанавливаемых на плавучие понтоны и т.д.).

(11) Тележки, оснащенные подъемным краном, предназначенные для перемещения грузов на короткие расстояния внутри заводов, складских помещений, на доковых площадках или в аэропортах с помощью легкого крана, установленного на шасси, выполненном, как правило, в виде коробчатой рамы с большой колесной базой и широкой колеей, чтобы предотвратить опрокидывание.

ЧАСТИ

При условии соблюдения общих положений, относящихся к классификации частей (см. общие положения к разделу XVI), части машин данной товарной позиции включаются в товарную позицию 8431.

В данную товарную позицию не включаются автокраны товарной позиции 8705.

8427 Автопогрузчики с вилочным захватом; прочие тележки, оснащенные подъемным или погрузочно-разгрузочным оборудованием:

8427 10 – погрузчики и тележки, оснащенные подъемным или погрузочно-разгрузочным оборудованием, самоходные с приводом от электрического двигателя

8427 20 - погрузчики и тележки, оснащенные подъемным или погрузочно-разгрузочным оборудованием, самоходные прочие

8427 90 – погрузчики и тележки, оснащенные подъемным или погрузочно-разгрузочным оборудованием, прочие

За исключением порталных погрузчиков и тележек, оснащенных подъемным краном товарной позиции 8426, в данную товарную позицию включаются погрузчики и тележки, оснащенные подъемным или погрузочно-разгрузочным оборудованием.

Погрузчики и тележки данной товарной позиции включают, например:

(А) АВТОПОГРУЗЧИКИ С ВИЛОЧНЫМ ЗАХВАТОМ И ПРОЧИЕ ПОДЪЕМНЫЕ ИЛИ ШТАБЕЛИРУЮЩИЕ ПОГРУЗЧИКИ И ТЕЛЕЖКИ

(1) Автопогрузчики с вилочным захватом с механическим приводом, которые иногда бывают больших размеров, поднимают груз на подъемной каретке, которая перемещается по вертикальной стойке. Подъемный механизм обычно располагается

впереди водителя. Он предназначен для поддержания груза во время движения и подъема груза с целью его укладки или погрузки на транспортное средство.

К данной категории товаров также относятся автопогрузчики, штабелирующие погрузчики и тележки с боковой загрузкой, которые предназначены для погрузки и разгрузки длинномерных грузов (балки, доски, трубы, контейнеры и т.д.). Они обычно оснащены платформой для удержания груза во время его перевозки на короткие расстояния.

Подъемное устройство вышеуказанных автопогрузчиков, штабелирующих погрузчиков и тележек обычно приводится в действие силовым блоком транспортного средства и, как правило, предусматривает оснащение различным специальным навесным оборудованием (вилочные захваты, укосины, ковши, грейферы и т.д.) в соответствии с видом груза, подлежащего погрузке.

(2) Прочие штабелирующие машины, обычно устанавливаемые на тележки, оснащаются платформами или вилками, которые могут подниматься и опускаться вдоль вертикальных опор посредством ручных или с приводом от двигателя лебедок или реечных систем. Они используются для укладки мешков, ящиков, бочек и т.д.

Некоторые типы штабелирующих машин, которые работают по тому же принципу, что и элеваторы, включаются в товарную позицию 8428.

(Б) ПРОЧИЕ ПОГРУЗЧИКИ И ТЕЛЕЖКИ, ОСНАЩЕННЫЕ ПОДЪЕМНЫМ ИЛИ ПОГРУЗОЧНО-РАЗГРУЗОЧНЫМ ОБОРУДОВАНИЕМ

К данной категории товаров относятся:

(1) Тележки с механическими подъемными платформами для технического обслуживания электрических проводов, общественных осветительных систем и т.д. (см . пояснения к товарной позиции 8426 относительно подъемных платформ данного типа, установленных на грузовых автомобилях).

(2) Погрузчики и тележки прочие, оснащенные подъемным или погрузочно-разгрузочным оборудованием, включая специально предназначенные для использования в некоторых отраслях промышленности (например, в текстильной или керамической, молочной и т.д.).

ЧАСТИ

При условии соблюдения общих положений, относящихся к классификации частей (см. общие положения к разделу XVI), части тележек данной товарной позиции включаются в товарную позицию 8431.

8428 Машины и устройства для подъема, перемещения, погрузки или разгрузки (например, лифты, эскалаторы, конвейеры, канатные дороги) прочие:

8428 10 - лифты и подъемники скиповые

8428 20 - пневматические подъемники и конвейеры

- элеваторы и конвейеры непрерывного действия для товаров или материалов

прочие:

8428 31 - - специально предназначенные для подземных работ

8428 32 - - ковшовые прочие

8428 33 - - ленточные прочие

8428 39 - - прочие

8428 40 - эскалаторы и движущиеся пешеходные дорожки

8428 60 - канатные пассажирские и грузовые дороги, лыжные подъемники; тяговые механизмы для фуникулеров

8428 90 - оборудование прочее

За исключением подъемных и погрузочно-разгрузочных механизмов товарных позиций 8425 - 8427, в данную товарную позицию включается широкий ряд машин для механического перемещения материалов, товаров и т.д. (подъема, перемещения по конвейеру, погрузки, разгрузки и т.д.). Они включаются в данную товарную позицию, даже если специально предназначены для применения в какой-либо отдельной отрасли промышленности: в сельском хозяйстве, металлургии и т.д. В данную товарную позицию включается погрузочно-разгрузочное оборудование не только для твердых материалов, но также аналогичное оборудование для жидкостей или газов. Однако в данную товарную позицию не включаются подъемники жидкостей, входящие в товарную позицию 8413, а также плавучие доки, кессоны и аналогичные морские подъемные и снимающие с мели приспособления, работающие исключительно по принципу гидростатической плавучести (товарная позиция 8905 или 8907).

Положения пояснений к товарной позиции 8426 применимы, *mutatis mutandis*, к оборудованию данной товарной позиции в части самоходных и других подвижных машин, многофункциональных машин, а также подъемных, погрузочных, погрузочно-разгрузочных и т.д. машин, предназначенных для применения в составе других машин или для установки на транспортные средства или суда раздела XVII.

В данную товарную позицию входят подъемные или погрузочно-разгрузочные машины, обычно использующие системы блоков, лебедок или домкратов, и которые часто включают в себя большое количество статических стальных конструкций и т.п.

Эти статические элементы конструкций (например, пилоны, специально предназначенные для канатных дорог, и т.д.) включаются в данную товарную позицию, когда они поставляются как части более или менее укомплектованной погрузочно-разгрузочной машины.

Когда эти элементы представлены отдельно, они включаются в товарную позицию 8431 при условии, что они оснащены или разработаны для оснащения механическими

элементами, необходимыми для работы подвижных частей всей установки (колеса, ролики, блоки, ходовые или направляющие рельсы и другие детали). В противном случае эти элементы конструкции включаются в товарную позицию 7308.

Эти наиболее сложные машины включают:

(I) МАШИНЫ ЦИКЛИЧЕСКОГО ДЕЙСТВИЯ

(А) Лифты обычно приводятся в действие лебедкой и тросом или плунжером, приводимым в действие водой, воздухом или маслом. Они используются для поднятия или опускания пассажирской кабины или грузовой платформы между вертикальными направляющими и обычно оснащаются противовесами. Оборудование управления, остановки, безопасности и прочее, будь то электрическое или нет, также включается в данную товарную позицию при условии, что оно поставляется вместе с лифтом. В данную товарную позицию также включаются лифты с ручным приводом.

Лифты или подъемники с приводом от зубчатой рейки и шестерни также относятся к этой категории. Эти лифты и подъемники состоят из лифтовой клетки, оборудованной двигателем привода шестерни, и мачты, оборудованной зубчатой рейкой. При сцеплении с шестерней зубчатая рейка направляет движение лифтовой клетки вдоль мачты вниз или вверх с управляемой скоростью.

К данной категории относятся так называемые "судоподъемники", то есть очень мощные установки, использующие гидравлические системы или домкраты для подъема наполненной водой шлюзовой камеры с судном с одного уровня канала на другой (замена обычных шлюзов).

(Б) Скиповые подъемники представляют собой разновидность лифта для подъема контейнеров с сыпучими материалами по наклонному или по вертикальному стволу шахты. Они используются для подъема угля из шахты, для доставки руды, известняка, топлива и т.д. в дому, печь для обжига извести и в другие устройства.

В данную товарную позицию также включаются скипы для скиповых подъемников, то есть объемные металлические контейнеры или бункеры, часто оснащенные автоматически открывающимся днищем. Шахтные скипы обычно оснащаются кабиной для шахтеров, которая устанавливается поверх грузового бункера.

(В) Определенные подъемные машины:

(1) Подъемные механизмы типа подъемного ворота, состоящие из лебедки, установленной на двуножную или треножную опору.

(2) Буровые деррики для подъема буровых труб и пр. при бурении нефтяных и других скважин (кроме установленных на грузовиках и т.д., см. пояснения к товарной позиции 8426).

(3) Тельферы работают по принципу, аналогичному мостовым кранам или мостовым перегружателям. Подъемные тележки передвигаются (иногда на значительное расстояние) по рельсам, закрепленным на пилонах на некоторой высоте.

(Г) Канатные дороги являются крупными установками, приводимыми в действие лебедками и предназначенными главным образом для доставки пассажиров или грузов в горах. Они состоят из несущих и тяговых канатов, закрепленных на пилонах, и двух кабин (или ковшей, контейнеров и т.д.), которые поднимаются и опускаются по несущему канату.

(Д) Фуникулеры работают по тому же принципу, что и канатные дороги, только их вагончики передвигаются по рельсам. В этом случае в данную товарную позицию включаются только тяговый механизм и лебедка и не включаются вагончики (товарная позиция 8605) и рельсовый путь (товарная позиция 7302 или 8608 в зависимости от типа).

(Е) Вагоноопрокидыватели представляют собой платформы, оснащенные направляющими рельсами или канавками таким образом, чтобы вагон можно было поставить в нужное положение, зафиксировать в этом положении и затем опорожнить его путем наклона, опрокидывания или вращения всего опрокидывающего механизма посредством домкратов или другой грузоподъемной системы. В данную товарную позицию также включаются вагоносотрясающие механизмы, которые позволяют облегчить опорожнение вагонов бункерного типа.

(II) МАШИНЫ НЕПРЕРЫВНОГО ДЕЙСТВИЯ

(А) Элеваторы используются для непрерывного подъема потока грузов или людей в вертикальном или наклонном направлении. Они состоят главным образом из целого ряда носителей различных типов, прикрепленных с интервалами к соединительному устройству, которое вращается как бесконечная цепь. К элеваторам относятся: ковшовые подъемники для сыпучих или гранулированных материалов, платформенные подъемники для ящиков, посылок и т.д., нории для подъема мешков, бочек, кип соломы, снопов и других грузов, а также многокабинные подъемники непрерывного действия для пассажиров и т.д.

(Б) Эскалаторы и движущиеся дорожки.

(В) Конвейеры используются для транспортировки грузов обычно в горизонтальном направлении, иногда на очень дальние расстояния (в шахтах, карьерах и на других объектах). Они включают:

(1) Конвейеры, перемещающие грузы непрерывно движущимися несущими или толкающими элементами, например, ковшовые, лотковые, пластинчатые конвейеры; скребковые или шнековые конвейеры (в которых материалы подаются по желобу, соответственно, толкающей пластиной или червяком); ленточные, пластинчатые, цепные и другие конвейеры.

(2) Конвейеры, состоящие из группы роликов с приводным двигателем (например, конвейеры, которые используются для подачи стали в обжимной стан). В данную товарную позицию также включаются роликовые конвейеры без привода, которые

обычно устанавливаются на подшипниках (например, горизонтальные роликовые дорожки для транспортировки ящиков и другой тары, а также гравитационные роликовые конвейеры). Тем не менее, в данную товарную позицию не включается аналогичное оборудование, не оснащенное роликами, например, прямые, изогнутые или спиральные желоба (товарная позиция 7308, 7325 или 7326 в зависимости от вида).

(3) Вибрационные или качающиеся конвейеры, приводимые в действие колебательным или возвратно-поступательным движением лотка, который несет грузы.

(Г) Пневматические подъемники и конвейеры (например, пневматические трубные транспортеры), в которых небольшие контейнеры (для документов, мелких деталей или других изделий) или сыпучие материалы (зерно, солома, сено, опилки, пылевидный уголь и т.д.) транспортируются по трубе воздушным потоком (включая подобные машины для транспортировки и очистки зерна).

(Д) Роликовые опоры (с роликами типа колесиков для мебели), аналогичные роликовым конвейерам. Они состоят из ряда трубчатых стоек, укрепленных в полу производственного помещения. Верх каждой опоры состоит из ролика на подшипниках, свободно вращающегося во всех направлениях, так что все опоры представляют собой систему роликового стола (например, для перемещения листового металла в прокатных станах).

(Е) Канатные подъемно-транспортные машины для откатки или буксировки, включающие бесконечные буксировочные канаты или цепи, которые находятся в непрерывном движении. Эти машины предназначены для откатки вагонов (например, шахтных вагонеток и опрокидывающихся вагонеток), для буксировки барж, саней и др., для перевозки пассажиров (горнолыжные подъемники) и т.д.

(III) ПРОЧИЕ СПЕЦИАЛЬНЫЕ ПОДЪЕМНЫЕ ИЛИ ТРАНСПОРТИРОВОЧНЫЕ МЕХАНИЗМЫ

(А) Механизмы для перемещения локомотивов или вагонов, предназначенные для перевода локомотивов, тележек и т.д. с одного пути на другой.

(Б) Толкатели вагонов различных типов, например:

(1) Приспособления, установленные между рельсами и состоящие обычно из двух поршней, приводимых в действие механическим приводом, которые совершают возвратнопоступательное движение, входят в зацепление с осями и толкают тележки вагонов вперед.

(2) Гидравлические плунжерные или поршневые машины для заталкивания шахтных вагонеток в шахтные клетки и т.п.

(3) Самоходные одноколесные машины,двигающиеся по одному рельсу железнодорожного пути. Они должны удерживаться идущим рабочим точно так же, как и тачки. Они приводятся в движение небольшими бензиновыми двигателями. Необходимо отметить, что небольшие тракторы, иногда называемые "толкателями

вагонов" и используемые для этой цели, не включаются в данную товарную позицию (товарная позиция 8701).

(В) Механические погрузчики, используемые для погрузки угля, руды, выкопанной земли, гальки, песка и других сыпучих материалов. Эти машины обычно используются совместно с конвейером или элеватором (качающийся конвейер-перегрузатель, подъемный конвейер-перегрузатель и другие механизмы).

(Г) Вспомогательные механические приспособления для манипулирования пневматическими, гидравлическими или электрическими ручными инструментами (дрели, отбойные молотки и прочие). Эти приспособления служат для удержания инструмента или подачи его при работе. Например, пневматические опоры и пневмоподатчики инструментов; приспособления для бурения и сверления, буровые каретки; механические уравновешивающие устройства для подвешивания инструмента в процессе работы. Однако в данную товарную позицию не включаются простые статические опоры и им подобные.

(Д) Промышленные роботы, специально предназначенные для подъема, перемещения, погрузки или разгрузки.

(Е) Механические лестницы, состоящие из выдвигаемых секций, подаваемых каким-либо механизмом (например, полиспастом или лебедкой).

(Ж) Механически передвигаемые колесные платформы (типа тележки) для установки и манипулирования с кинокамерами.

(З) Механические манипуляторы с дистанционным управлением как стационарные, так и передвижные для работы с радиоактивными продуктами, состоящие из рычажного механизма, расположенного вне защитной камеры и управляемого рукой оператора, и рычажного механизма, расположенного внутри камеры и воспроизводящего движения оператора. Передача движения осуществляется посредством механических, гидравлических, пневматических или электрических устройств.

Манипуляторы, удерживаемые при работе в руках (как ручной инструмент), включаются в товарную позицию 8203,8204 или 8205.

(И) Самоходные или несамоходные платформы для операций с контейнерами или поддонами, применяемые в аэропортах для загрузки и разгрузки самолетов. Это оборудование состоит главным образом из подъемной платформы, поддерживаемой двумя диагональными скрещивающимися балками. Платформа оснащена движущейся лентой для транспортировки грузов. Это оборудование не предназначено для транспортировки контейнеров или поддонов даже на небольшие расстояния. Оно устанавливается без груза у самолета и используется только непосредственно у самолета.

(К) Автоматические укладчики бутылок - машины с электроприводом, разработанные для автоматического выравнивания пустых бутылок в ряды

определенной длины (используя конвейеры с приводом или роликовые) и последующего перемещения выровненных рядов в поддон для послойной укладки. Эти укладчики, которые не осуществляют операций наполнения, закрывания или запечатывания бутылок, а также для приклеивания этикеток или наклеек на бутылки, могут применяться как отдельно, так и в составе технологических линий в сочетании с другими машинами, выполняющими такие функции, как заполнение или упаковка бутылок в термоусадочный упаковочный материал.

(Л) Подъемники для больных. Это устройства с поддерживающей конструкцией и сиденьем для подъема и опускания сидящего человека, например, в ванну или на кровать. Подвижное сиденье зафиксировано на поддерживающей конструкции с помощью канатов или цепей.

(М) Лестничные подъемники. Это подъемные устройства, оборудованные грузовой платформой, зафиксированные на перилах, на стене или на ступеньках лестницы и используемые для перемещения нетрудоспособных или кресел-колясок с инвалидами вниз или вверх по лестнице.

Подъемные или погрузочно-разгрузочные устройства часто используются для печей, конвертеров, прокатных станков и других объектов. Например, машины для загрузки, установки или выгрузки обрабатываемых изделий; для управления дверьми, крышками, топками и другими устройствами; опрокидывающие или наклоняющие машины. Когда эти машины образуют отдельные конструктивно оформленные узлы, которые могут быть четко вычленены из печей и прочих объектов, то они включаются в данную товарную позицию, даже если они представлены вместе с печами и прочими объектами. В качестве примеров могут служить следующие машины:

(1) Машины для опорожнения коксовых печей, которые двигаются вперед и назад позади ряда печей. Они снабжены механическим поршнем, который открывает дверцы и опорожняет печь.

(2) Плунжерные или поршневые загрузочные машины для конвертеров типа фирмы "Сименс Мартин" и прочих агрегатов.

(3) Специальные подъемные машины для открывания крышек металлургических обжиговых или томильных колодцев или для выгрузки слитков.

(4) Манипуляторы, опрокидыватели и другие устройства для выполнения двигательных операций со слитками, поковками и другими изделиями.

(5) Машины, используемые в печах определенных типов для загрузки или выгрузки материалов в процессе технологических операций с помощью цилиндров, оснащенных механическими выталкивателями или плунжерами.

Необходимо, однако, отметить, что в данную товарную позицию не включаются подъемные или погрузочно-разгрузочные машины, которые разработаны для установки в печах, конвертерах и т.п. или для образования единого узла с этими агрегатами, при условии, что они представлены вместе с печами и прочими агрегатами и т.д. (см.

товарные позиции 8417, 8454, 8455 и другие). Когда эти машины представлены отдельно, они включаются в данную товарную позицию.

Следует отметить, что в данную товарную позицию также не включаются механические топки, механические колосниковые решетки и аналогичные приспособления (товарная позиция 8416).

ЧАСТИ

При условии соблюдения общих положений, относящихся к классификации частей (см. общие положения к разделу XVI), части машин данной товарной позиции включаются в товарную позицию 8431.

В данную товарную позицию также не включаются:

(а) подъемники жидкостей ковшового, цепного, шнекового, ленточного или аналогичных типов (товарная позиция 8413);

(б) оборудование для сортировки, грохочения, сепарации или промывки грунта, камня, руд или других минеральных веществ в твердом состоянии (товарная позиция 8474);

(в) трапы для посадки пассажиров (товарная позиция 8479);

(г) машины и аппаратура, исключительно или в основном используемые для поднятия, манипулирования, загрузки или выгрузки булей, пластин, полупроводниковых приборов, электронных интегральных схем или плоских дисплейных панелей (товарная позиция 8486);

(д) поворотные круги товарной позиции 8608;

(е) самосвалы (товарная позиция 8704).

8429 Бульдозеры с неповоротным или поворотным отвалом, грейдеры, планировщики, скреперы, механические лопаты, экскаваторы, одноковшовые погрузчики, трамбовочные машины и дорожные катки, самоходные:

- бульдозеры с неповоротным или поворотным отвалом:

8429 11 -- гусеничные

8429 19 -- прочие

8429 20 - грейдеры и планировщики

8429 30 - скреперы

8429 40 - машины трамбовочные и катки дорожные

- лопаты механические, экскаваторы и одноковшовые погрузчики:

8429 51 -- погрузчики одноковшовые фронтальные

8429 52 - - машины полноповоротные 8429 59 - - прочие

В данную товарную позицию включаются землеройные машины и машины для уплотнения грунта, которые подробно перечислены в названии и которые имеют один общий признак - все они являются самоходными.

Положения пояснений к товарной позиции 8430, относящиеся к самоходным и многофункциональным машинам, применимы, *mutatis mutandis*, к самоходным машинам данной товарной позиции, в которую включаются:

(А) Бульдозеры с неповоротным или поворотным отвалом. Эти машины состоят из самоходной базовой машины часто на гусеничном ходу с навешенным спереди отвалом, образующим вместе с базовой машиной единый агрегат. Применяются, в частности, для перемещения грунта и для грубого выравнивания поверхности грунта. Некоторые типы бульдозеров предназначены главным образом для корчевания пней и расчистки земель.

(Б) Грейдеры и планировщики. Машины предназначены для планировочных работ и выравнивания поверхности грунта (на горизонтальных участках и на склонах) с помощью регулируемого планировочного отвала, обычно установленного в пределах колесной базы.

(В) Скреперы. Имеют нож с острой режущей кромкой, предназначенный для срезания верхнего слоя грунта, который затем поступает в ковш скрепера или выгружается с помощью конвейера.

Следует иметь в виду, что в данную товарную позицию включаются только те скреперы, у которых снабженный двигателем тягач и собственно скрепер образуют единый агрегат, например, гусеничные скреперы, у которых скреперный ковш с ножом расположен между двумя гусеницами. К данной товарной позиции относятся и полуприцепные скреперы, состоящие из снабженного двигателем тягача (в том числе одноосного) и собственно скрепера, имеющего жестко закрепленный нож или подвижное соединение с несколькими ножами.

(Г) Трамбовочные машины, применяемые в дорожном строительстве, для уплотнения балластного слоя железнодорожных путей и т.д. (см. пункт (а) пояснений к товарной позиции 8430, где говорится о машинах, устанавливаемых на транспортные средства группы 86).

(Д) Самоходные дорожные катки, применяемые в дорожном строительстве или на других объектах гражданского строительства (например, для выравнивания поверхности грунта или укатки дорожного покрытия).

Эти машины оборудованы тяжелыми чугунными или стальными цилиндрическими вальцами большого диаметра, гладкими или имеющими металлические "кулачки", которые вжимаются в грунт (кулачковые катки), либо колесами с рассчитанными на высокие нагрузки сплошными или пневматическими шинами.

(Е) Механические лопаты (со стрелой или канатные), которые роют грунт выше или ниже уровня стояния машины с помощью экскаваторного ковша, грейферного захвата и т.д. либо установленного прямо на конце стрелы (одноковшовые экскаваторы, обратные лопаты и т.п.), либо подвешенного к концу стрелы на канате (драглайны) или посредством гидроцилиндра с целью увеличения рабочей зоны. В экскаваторах с

большим радиусом действия (канатных драглайнах) ковш подвешен к тросу, проходящему между двумя передвижными опорными конструкциями, расположенными на некотором расстоянии одна от другой.

(Ж) Многоковшовые экскаваторы, у которых ковши установлены на бесконечной цепи или роторе. Эти машины часто снабжены конвейерами для выгрузки разработанного грунта, имеют колесную или гусеничную ходовую часть. Выпускаются специальные модели для рытья или зачистки траншей, дренажных канав, водосточных канав, для использования на открытых горных выработках и т.д.

(З) Самоходные ковшовые погрузчики. Это колесные или гусеничные машины с фронтальной установкой ковша, который зачерпывает материал в процессе передвижения машины, транспортирует и выгружает его.

Некоторые типы таких ковшовых погрузчиков могут зарываться в грунт. Это достигается за счет того, что ковш способен опуститься ниже уровня опоры колес или гусениц.

(И) Погрузочно-транспортировочные машины для шахт. Эти машины, основной функцией которых является погрузка, а не транспортировка, оборудованы ковшом передней навески, который черпает сыпучие материалы и разгружает их в кузов машины.

В данную товарную позицию включаются также самоходные одноковшовые шарнирно-сочлененные погрузчики с ковшом, смонтированным сзади.

ЧАСТИ

При условии соблюдения общих положений, относящихся к классификации частей (см. общие положения к разделу XVI), части машин данной товарной позиции, в частности, рабочие инструменты (отвалы, ковши и т.д.), как снабженные стрелой и пневмо- или гидроцилиндрами, так и без них, пригодные для непосредственной установки на самоходное основание, включаются в товарную позицию 8431.

8430 Машины и механизмы прочие для перемещения, планировки, профилирования, разработки, трамбования, уплотнения, выемки или бурения грунта, полезных ископаемых или руд; оборудование для забивки и извлечения свай; снегоочистители плужные и роторные (+):

8430 10 - оборудование для забивки и извлечения свай

8430 20 - снегоочистители плужные и роторные

- врубовые машины для добычи угля или горных пород и машины туннелепроходческие:

8430 31 - - самоходные

8430 39 - - прочие

- бурильные или проходческие машины прочие:

8430 41 - - самоходные

8430 49 - - прочие

8430 50 - машины и механизмы самоходные прочие

- машины и механизмы несамоходные прочие:

8430 61 - - машины и механизмы для трамбования или уплотнения

8430 69 - - прочие

В данную товарную позицию включаются машины, кроме самоходных машин товарной позиции 8429 и сельскохозяйственных, садовых или лесохозяйственных машин (товарная позиция 8432), предназначенные для воздействия на твердый поверхностный слой земной коры (например, для резания и разрушения горных пород, грунта, угля и т.п.; выемки грунта, бурения и т.п.), выполнения подготовительных земляных работ или уплотнения грунтов (например, для послойного резания, планировки, профилирования, трамбования или укатывания). В нее включаются также машины для погружения и извлечения свай, плужные и роторные снегоочистители.

САМОХОДНЫЕ И ДРУГИЕ ПОДВИЖНЫЕ МАШИНЫ

В общем, в данную товарную позицию включаются не только стационарные машины, но (за некоторыми исключениями, относящимися к нижеперечисленным машинам, смонтированным на транспортном оборудовании раздела XVII) также и подвижные машины, самоходные или несамоходные.

Исключения:

(а) Машины, смонтированные на транспортных средствах группы 86.

Землеройные и т.п. машины включаются в товарную позицию 8604, если они смонтированы на грузовых вагонах или вагонетках, из которых можно образовать железнодорожный состав для движения по железной дороге любой колеи. Землеройносортировочные машины для железнодорожных балластных материалов часто устанавливаются на платформах или тележках, удовлетворяющих этим условиям. Однако землеройные и т.п. машины, установленные на грузовых вагонах или товарных платформах, не соответствующих спецификации, предъявляемой к железнодорожному подвижному составу, включаются в данную товарную позицию. Самоходные машины для обслуживания и содержания рельсового пути также включаются в товарную позицию 8604.

(б) Машины, установленные на тракторы или моторные транспортные средства группы 87.

(1) Машины, установленные на основе тракторного типа.

Некоторые рабочие части (например, планировочные отвалы) машин данной товарной позиции могут быть установлены на тракторы, которые в основном предназначаются для буксировки или толкания других транспортных средств, устройств или грузов, однако подобно тракторам, используемым в сельском хозяйстве, оснащены простыми устройствами для управления рабочими инструментами. Такие

рабочие инструменты являются вспомогательным оборудованием для нерегулярно выполняемой работы. Обычно они имеют относительно небольшую массу и могут устанавливаться или заменяться самостоятельно исполнителем на месте проведения работ. В этих случаях рабочие инструменты включаются в данную товарную позицию при условии, что они являются машинами данной товарной позиции, или в товарную позицию 8431, если они являются частями этих машин, даже если они представлены с трактором (независимо от того, установлены они на нем или нет), в то время как трактор вместе со своим рабочим оборудованием включается отдельно в товарную позицию 8701.

Однако в данную товарную позицию включаются самоходные машины, в которых ходовая база, органы управления, рабочие инструменты и их пусковое оборудование специально разработаны для совместной установки и образуют единую механическую установку. Это относится, например, к ходовой базе, похожей на трактор, но специально разработанной, построенной или усиленной для образования неотъемлемой части машины, выполняющей одну или более функций, упомянутых в данной товарной позиции (разработка, планировка грунта и т.д.). Такие ходовые базы, представленные отдельно, также включаются в данную товарную позицию в качестве неуккомплектованных машин, которые имеют все основные признаки укомплектованных машин этого типа. Ходовые базы, которые потенциально могут включаться в несколько товарных позиций 8425 - 8430 из-за возможности оснащения несколькими различными рабочими частями, классифицируются в соответствии с примечанием 3 к разделу XVI или с Правилom 3 (в) Основных правил интерпретации Номенклатуры.

Для более детального определения отличительных признаков между тракторами товарной позиции 8701 и ходовыми базами данной группы см. пояснения к товарной позиции 8701.

(2) Машины, установленные на автомобильных шасси или грузовых автомобилях.

Некоторые машины данной товарной позиции (например, оборудование для забивки свай или нефтебуровые установки) часто устанавливаются на конструкциях, которые обладают всеми существенными признаками автомобильного шасси или грузовика, то есть имеют, по крайней мере, следующие механические узлы: двигатель, коробку передач и рычаги управления переключением скоростей, а также рулевое управление и тормоза. Такие агрегаты должны включаться в товарную позицию 8705 как автомобили специального назначения.

Однако в данную товарную позицию включаются самоходные машины, у которых один или более элементов привода в движение или управления, перечисленных выше, расположены в кабине машины, установленной на колесном шасси, независимо от того, может ли агрегат в целом двигаться по дороге своим ходом или нет.

Кроме того, в данную товарную позицию включаются самоходные колесные машины, у которых шасси и рабочая машина специально разработаны одно для другой и образуют единый механический агрегат. В этом случае машина не просто установлена на автомобильном шасси как машины, описанные выше, а конструктивно полностью объединена с шасси, которое не может быть использовано для других целей и которое может содержать существенные признаки автомобиля, упомянутые выше.

(в) Машины на плавучих средствах группы 89.

Все машины (например, драги), установленные на понтонах или прочих плавучих средствах, независимо от того, самоходные они или несамоходные, включаются в группу 89.

МНОГОФУНКЦИОНАЛЬНЫЕ МАШИНЫ

Многие машины в дополнение к функциям, описанным в товарной позиции 8429 или 8430 (землеройные, выравнивание, бурение и т.д.), могут также выполнять функции, описанные в товарной позиции 8425, 8426, 8427 или 8428 (подъем, погрузка и т.д.). Эти машины классифицируются в соответствии с примечанием 3 к разделу XVI или Правил 3 (в) Основных правил интерпретации Номенклатуры. Примерами этих машин могут служить: комбинированные угольные врубовые и погрузочные машины, комбинированные траншеекопатели-трубоукладчики и т.д.

В данную товарную позицию включаются:

(I) ОБОРУДОВАНИЕ ДЛЯ ЗАБИВКИ И ИЗВЛЕЧЕНИЯ СВАЙ

Оборудование для забивки свай содержит тяжелый ударный груз, обычно перемещающийся в высокой вертикальной направляющей раме. Груз поднимается с помощью механического привода, затем падает на головку сваи либо под действием силы тяжести (машины одинарного действия), либо под действием дополнительной силы (молоты двойного действия).

В данную товарную позицию также включается оборудование для извлечения свай.

(II) СНЕГООЧИСТИТЕЛИ ПЛУЖНЫЕ И РОТОРНЫЕ

Автомобили-снегоочистители плужные и роторные раздела XVII с встроенными рабочими органами в данную товарную позицию не включаются. Однако в данную товарную позицию включаются плужные снегоочистители, предназначенные для работы под действием толкающего или тянущего усилия (отвального типа), например, предназначенные для навески на грузовые автомобили или тракторы.

(III) МАШИНЫ И ОБОРУДОВАНИЕ ДЛЯ ВЫЕМКИ, РЕЗАНИЯ ИЛИ БУРЕНИЯ ГРУНТА

Эти машины применяются главным образом для работы в шахтах, бурения скважин, проходки туннелей, для открытых способов разработки, бурения мягких пород и т.п.

(А) Врубовые машины предназначены для резания или разрушения угля, руды и т.п. Они имеют штыковой или дисковый рабочий орган, снабженный режущими зубьями (резцами); чаще они имеют бесконечную режущую цепь, движущуюся вокруг металлической направляющей рамы, которую можно отрегулировать по высоте и углу наклона (универсальные машины). Они могут быть смонтированы на самоходном колесном или гусеничном шасси, а некоторые из них (комбайны) могут иметь большие габариты, содержать несколько режущих цепей и встроенный конвейер для погрузки добытого материала на забойный конвейер, в шахтные вагонетки и т.п.

(Б) Туннельные машины. Проходческие щиты имеют гладкие наружные поверхности и оснащены острыми режущими передними элементами, которые внедряются в грунт под действием гидроцилиндров.

(В) Машины для бурения скважин в горных породах, угле и т.д., а также машины ударновращательного бурения, у которых бур может поворачиваться при бурении. Однако в данную товарную позицию не включаются подобные устройства ручные, имеющие пневматический или гидравлический привод или собственный двигатель (товарная позиция 8467).

(Г) Машины для проходки или бурения скважин для добычи нефти, природного газа, серы (фраш-процесс) и т.п., для отбора проб горных пород при разведке руд и разведочном бурении на нефть, для проходки артезианских скважин и т.п. Различают два основных типа этих машин:

(1) Машины для вращательного бурения скважин, существенным признаком которых является наличие буровой вышки с полиспастом, барабана лебедки с передаточным и управляющим механизмом (тяговый узел), вертлюга и поворотного стола или зубчатого колеса.

Силовой тяговой узел обеспечивает вращательное движение бурильных труб, подвешенных к вертлюгу, с помощью поворотного стола или зубчатого колеса. Тяговой узел с помощью полиспаста обеспечивает подъем и спуск бурильных труб.

(2) Машины для ударного бурения снабжены стержнем с эксцентриковым приводом, при возвратно-поступательном движении которого долото наносит последовательные удары в основание скважины.

Следует отметить, что в данную товарную позицию входят только бурильные машины как таковые. Прочее оборудование, обычно применяемое вместе с буровыми установками, не включается в данную товарную позицию, даже если оно представлено вместе с буровой установкой, например, насосы и компрессоры для удаления ила, камней и т.д. из скважины (товарная позиция 8413 или 8414).

Стационарные платформы, применяемые для разведки или эксплуатации морских месторождений нефти или природного газа, также включаются в данную товарную

позицию. Плавучие или работающие под водой платформы включаются в товарную позицию 8905.

(Д) Буровые шнековые устройства с ручным или механическим приводом для бурения ям в грунте (например, для посадки деревьев или установки столбов ограждений), кроме ручных инструментов, входящих в группу 82.

(Е) Гидравлические клинья, состоящие из длинного цилиндра с несколькими поршнями, расположенными через определенные интервалы по всей длине цилиндра. Гидравлический клин помещают в трещину или шпур, поршни выталкиваются давлением воды, подаваемой насосом в цилиндр, таким образом разрушая породу или уголь.

(Ж) Струги и т.п. оснащены режущими ножами, лемехами, зубьями, плоскими резцами, клиньями и т.п., которые вдоль передней части установки срезают тонким слоем уголь, глину и т.п. и грузят непосредственно на забойный конвейер и т.п.

(IV) ТРАМБОВОЧНЫЕ ИЛИ УПЛОТНЯЮЩИЕ МАШИНЫ

К данной категории машин относятся:

(А) Дорожные катки прицепные или толкаемые. Они включают кулачковые катки, имеющие металлические кулачки, которые вдавливаются в грунт, и трамбовочные катки, представляющие собой ряд смонтированных на общей оси колес типа колес грузовых автомобилей, снабженных рассчитанными на тяжелые нагрузки пневматическими шинами.

Однако в данную товарную позицию не включаются самоходные дорожные катки независимо от наличия кулачков на вальцах, катки на сплошных либо пневматических шинах (товарная позиция 8429) и сельскохозяйственные катки (товарная позиция 8432).

(Б) Трамбовочные машины, применяемые в дорожном строительстве, для подбивки железнодорожного балластного слоя и т.д., несамоходные. Однако в данную товарную позицию не включаются трамбовки для ручных работ, имеющие пневматический или гидравлический привод или собственный двигатель (товарная позиция 8467).

(В) Машины обычно с пневматическим приводом для уплотнения боковых поверхностей насыпей и т.п.

(V) МАШИНЫ ДЛЯ РАЗРАБОТКИ, ПРОФИЛИРОВАНИЯ ИЛИ ПЛАНИРОВКИ ГРУНТА

К данной категории машин относятся:

(А) Землеройные машины, описанные в пояснениях к товарной позиции 8429, несамоходные.

(Б) Машины для очистки каналов (ковшовые или черпаковые), подобные многоковшовым экскаваторам товарной позиции 8429.

Плавающие землечерпалки в данную товарную позицию не включаются (товарная позиция 8905).

(В) Землеройно-сортировочные машины для железнодорожных балластных материалов, существенным признаком которых является бесконечная цепь с ковшами для выемки балласта из-под рельсовых путей. Эти установки оснащены устройствами для сортировки и выгрузки балласта. Однако следует учитывать пункт (а) пояснений к данной товарной позиции, касающийся машин, смонтированных на транспортных средствах, относящихся к группе 86.

(Г) Рыхлители, корчеватели и культиваторы-рыхлители с режущими зубьями, которые рыхлят верхний слой грунта, разрушают старое дорожное покрытие и т.п. перед укладкой нового.

(Д) Планировочные экскаваторы - разновидность одноковшовых экскаваторов, подобные относящимся к товарной позиции 8429, с горизонтальной стрелой; применяются для снятия верхнего слоя грунта.

ЧАСТИ

При условии соблюдения общих положений, относящихся к классификации частей (см. общие положения к разделу XVI), части машин данной товарной позиции включаются в товарную позицию 8431.

В данную товарную позицию также не включаются:

(а) гидравлические пушки, предназначенные для разрушения и перемещения горных пород (например, золотоносных песков) с горных склонов и т.п. с помощью мощных водяных струй (товарная позиция 8424);

(б) сельскохозяйственные катки, представляющие собой сравнительно длинные, легкие, небольшого диаметра катки для полей, в некоторых случаях перемещающиеся своим ходом с помощью маломощного двигателя внутреннего сгорания (товарная позиция 8432);

(в) ручные машины с приводом (например, перфораторы, трамбовки и сверлильные машины) товарной позиции 8467;

(г) аппараты для резки или прожигания горной породы или бетона с использованием высокой температуры, создаваемой черными металлами, сжигаемыми в струе кислорода (товарная позиция 8479).

Пояснение к субпозициям.

Субпозиции 8430 31 и 8430 39

В эти субпозиции включаются машины, описанные в пунктах (III) (А), (Б) и (Ж) пояснений к товарной позиции 8430.

8431 Части, предназначенные исключительно или в основном для оборудования товарных позиций 8425 - 8430:

8431 10 - машин или механизмов товарной позиции 8425 8431 20 - машин или механизмов товарной позиции 8427

- машин или механизмов товарной позиции 8428:

8431 31 -- лифтов, скиповых подъемников или эскалаторов

8431 39 - - прочие

- машин или механизмов товарной позиции 8426, 8429 или 8430:

8431 41 -- ковши, грейферы, захваты и черпаки

8431 42 - - отвалы бульдозеров неповоротные или поворотные

8431 43 - - части бурильных или проходческих машин субпозиции 8430 41 или 8430 49

8431 49 - - прочие

При условии соблюдения общих положений, относящихся к классификации частей (см. общие положения к разделу XVI), в данную товарную позицию включаются части, предназначенные для использования исключительно или в основном с машинами товарных позиций 8425 - 8430.

Следует также иметь в виду, что многие части не включаются в данную товарную позицию, поскольку они:

(а) указаны где-нибудь еще в Номенклатуре, например, пружины подвески (товарная позиция 7320), двигатели (товарная позиция 8407 или 8408 и т.д.) и электрооборудование для зажигания или пуска (товарная позиция 8511);

(б) представляют собой составные части, идентичные с составными частями механических транспортных средств и не пригодные для применения исключительно или главным образом с машинами товарных позиций 8425 - 8430 и поэтому классифицируемые как части транспортных средств (товарная позиция 8708); это относится, в частности, к колесам, системам рулевого управления и тормозным системам; или

(в) части, пригодные к использованию исключительно или в основном с машинами для поднятия, манипулирования, загрузки или выгрузки булей, пластин, полупроводниковых приборов, электронных интегральных схем или плоских дисплейных панелей (товарная позиция 8486).

В данную товарную позицию включаются:

(1) Подъемные грейферы, ковши, захваты и т.п., например, простые подъемные бадьи с присоединительными кольцами, крюками и т.д.; бадьи с откидным дном; грейферные ковши, состоящие из двух шарнирно соединенных частей, плотно смыкающихся одна с другой при подъеме сыпучих материалов; захваты, состоящие из двух или нескольких шарнирно соединенных частей (лап) для перемещения камней, осколков скальной породы и т.п.

В данную товарную позицию также не включаются электромагнитные подъемные головки для перегрузки металлолома и т.п. (товарная позиция 8505).

(2) Барабаны лебедок и кабестанов; крановые стрелы; тележки, ковши, скипы и т.д. мостовых транспортирующих устройств; кабины, клетки и платформы лифтов и т.п.; ступени эскалаторов; ковши и скребковые цепи элеваторов и конвейеров; опоры, барабаны или ролики (содержащие и не содержащие приводные двигатели) для конвейеров; приводные и тормозные головки качающихся конвейеров и столов; устройства для улавливания и плавной остановки лифтов, механизмы стопорения скиповых подъемников и т.д.

(3) Бары, цепи и стрелы врубовых машин; рабочие органы для скреперов, струговых установок и т.д.

К данной категории также относятся поворотные и неповоротные бульдозерные отвалы, предназначенные для навески в качестве рабочих органов на транспортные средства группы 87.

(4) Роторы, вертлюги, ведущие бурильные трубы, вкладыши для вращения ведущей бурильной трубы, бурильные замки, утяжеленные бурильные трубы, втулки-переходники, направляющие бурильных труб, стопорные кольца, лафетные хомуты, скользящие клинья разрезных втулок, балансиры, замки вертлюгов, а также бурильные ясы машин для бурения скважин (вращательного или ударного бурения).

(5) Экскаваторные ковши для земляных работ, ковшовые рамы для многоковшовых экскаваторов; стрелы для механических лопат; молоты для оборудования для забивки свай.

(6) Гусеничные или колесные шасси, несамоходные, оборудованные механизмом поворота или другими вращающимися устройствами.

Цепи и канаты, снабженные устройствами для их закрепления (например, зажимами для проволочных канатов, кольцами, крюками и предохранительными пружинными крюками), классифицируются вместе с машинами и механизмами, для которых они предназначены, при условии, что они поставляются совместно. Однако если представлены отдельно, то они включаются в раздел XV (обычно товарная позиция 7312 или 7315). Цепи и канаты, не оборудованные упомянутыми приспособлениями и поставляемые в бухтах, также включаются в раздел XV, даже если они разрезаны по длине и поставляются с оборудованием (лебедками, канатными дорогами, кранами, канатными откаточными устройствами, драглайнами, экскаваторами и т.д.), для которого они предназначены.

В данную товарную позицию также не включаются:

(а) транспортерные ленты или приводные ремни, или бельтинг из пластмасс (группа 39), вулканизированной резины (товарная позиция 4010), кожи (товарная позиция 4205) или текстильных материалов (товарная позиция 5910);

(б) стропы (раздел XI или XV);

(в) прутки пустотелые для буровых работ (товарная позиция 7228);

(г) обсадные, насосно-компрессорные и обычные бурильные трубы (товарные позиции 7304 - 7306);

(д) раздвижные или телескопические рудничные стойки (товарная позиция 7308);

(е) подъемные крюки (товарная позиция 7325 или 7326);

(ж) буровые коронки и долота, буры, спиральные буры-сверла и аналогичный буровой инструмент для бурения скальных пород или грунтов (товарная позиция 8207);

(з) замки для пассажирских и грузовых лифтов и т.п. (товарная позиция 8301);

(и) шкивы, блоки шкивов и корпуса подшипников (товарная позиция 8483).

8432 Машины сельскохозяйственные, садовые или лесохозяйственные для подготовки и обработки почвы; катки для газонов или спортплощадок:

8432 10 - плуги

- бороны, рыхлители, культиваторы, полольники и мотыги:

8432 21 -- бороны дисковые

8432 29 - - прочие

- сеялки, сажалки и машины рассадопосадочные:

8432 31 -- сеялки, сажалки и машины рассадопосадочные, применяемые при беспашатной (почвосберегающей) системе земледелия

8432 39 - - прочие

- разбрасыватели и распределители органических и неорганических удобрений:

8432 41 - - органических удобрений

8432 42 - - неорганических удобрений

8432 80 - машины прочие

8432 90 - части

В данную товарную позицию включаются машины вне зависимости от вида тяги, применяемые вместо ручных инструментов для выполнения перечисленных ниже видов сельскохозяйственных, садовых или лесохозяйственных работ:

(I) Подготовка почвы для выращивания культурных растений (расчистка земель, подъем целины, культивация, вспашка, рыхление и т.п.).

(II) Разбрасывание или внесение в почву удобрений, включая навоз или другие органические вещества, для улучшения физико-химических свойств почвы.

(III) Посадка или посев.

(IV) Обработка или уход за почвой в период вегетации (культивация, прополка, прореживание всходов и т.п.).

Машины, включенные в данную товарную позицию, могут буксироваться животной тягой или транспортным средством (например, трактором) или могут монтироваться на каком-либо транспортном средстве (например, на тракторе или на шасси с конной тягой). (В данном контексте термин "трактор" относится и к трактору одноосному.)

Машины прицепные или навесные, являющиеся сменным оборудованием для трактора.

Некоторые сельскохозяйственные, садовые или лесохозяйственные машины (например, плуги и бороны) предназначены исключительно для присоединения к трактору посредством соединительного устройства (имеющего или не имеющего механизм подъема). Прочие машины (например, фрезерные культиваторы) приводятся в действие от имеющего общее назначение вала отбора мощности трактора. Такие машины навешиваются и заменяются в полевых условиях, в лесу или на дворе ферм. Все эти машины включаются в данную товарную позицию, даже если они поставляются с трактором (вне зависимости от того, смонтированы ли они на тракторе или нет). Сам трактор включается в товарную позицию 8701.

Тот же принцип классификации распространяется и на те случаи, когда вместо трактора применяется другое тяговое средство (например, одно из включаемых в товарную позицию 8704) или когда фрезерный культиватор смонтирован вместо колес на ведущей оси трактора одноосного, так что он действует и как рабочий орган, и как ведущие колеса, которые несут весь агрегат в целом.

Самоходные сельскохозяйственные, садовые или лесохозяйственные машины.

У этих машин ходовая часть и рабочая машина образуют единый нераздельный блок (например, моторизированные плуги). Такие машины включаются в данную товарную позицию.

Однако в данную товарную позицию не включаются разбрасыватели удобрений на базе автомобилей, которые вместе с другими специальными транспортными средствами включаются в товарную позицию 8705.

Сельскохозяйственные механизмы меньших размеров, которые человек тянет или катит вручную (например, плуги, бороны, культиваторы, мотыги, катки и сеялки), также включаются в данную товарную позицию.

К многочисленным машинам данной товарной позиции относятся:

(1) Плуги для всех видов почвообработки, например, отвальные плуги (с одним или несколькими лемехами или оборотные плуги гладкой пахоты), почвоуглубители (обычно безотвальные) и дисковые плуги.

(2) Бороны, которые применяются главным образом для измельчения почвы после вспашки. У зубовых борон зубья установлены на жесткой, шарнирной или сетчатой раме, а иногда на барабане или валах. У дисковых борон зубья заменены одним или несколькими рядами вогнутых дисков с режущими кромками.

(3) Рыхлители, культиваторы, полольники и мотыги, которые применяются для обработки почвы, уничтожения сорняков или выравнивания почвы после вспашки либо же в процессе вегетации сельскохозяйственных культур. Эти машины обычно имеют горизонтальную раму с размещенными на ней в несколько рядов различными рабочими инструментами (лемехами, дисками, зубьями и т.д.), которые могут быть закреплены жестко или пружинно на фиксированном месте или перемещаемыми и могут быть сменными.

(4) Сеялки, сажалки и рассадопосадочные машины для семян, луковиц, корнеплодов, рассады и т.п. Они имеют ящик, бункер или иную емкость, иногда установленную на колесах, и оборудованы высевальными или высаживающими аппаратами и обычно сошником и загортачом.

В данную категорию включаются сеялки, сажалки и машины рассадопосадочные, применяемые при беспашотной (почвосберегающей) системе земледелия для высева зерновых без вспашки почвы. Они подают отмеренное количество семян в неподготовленную почву через верхний гумусовый слой и остатки растений, проделывая в почве узкую щель или отверстие и размещая семена в определенном месте и на заданной глубине.

(5) Разбрасыватели и распределители органических и неорганических удобрений.

Разбрасыватели органических или твердых неорганических удобрений (минеральных веществ, компоста и т.п.), иногда монтируемые на колесах, обычно содержат емкости, снабженные распределительным механизмом, например, сдвижными донными пластинами, шнековым питателем, бесконечными цепями или центробежными дисками; портативные механические аппараты, применяемые с теми же целями, также включаются в данную товарную позицию.

Распределители неорганических удобрений равномерно распределяют синтетические удобрения или другие твердые синтетические вещества по поверхности почвы. Разбрасыватели органических удобрений распределяют по полю органические удобрения (компост) или питательные вещества, полученные путем переработки отходов животноводства.

Прицепы с подвижным днищем и измельчительно-разбрасывающим устройством, позволяющим им в процессе разгрузки работать в качестве разбрасывателей твердых и жижеобразных удобрений, содержащие снабженную колесами емкость, обычно оборудованную разбрасывающими пластинами или лопастями, включаются в товарную позицию 8716.

Переносные инжекторы для введения жидкостей в почву также относятся к данной товарной позиции. Они имеют длинную пустотелую штангу, через которую удобрение подается в почву насосом.

(6) Машины для расчистки земель от кустарниковых зарослей, подроста, стеблей убранных культур, корней и т.д. Они обычно имеют два колеса большого диаметра и барабан, снабженный режущими ножами.

(7) Камнеподборщики, похожие на бороны, но с двумя рядами загнутых зубьев, сходящихся у открытого решетчатого ящика для сбора камней.

(8) Катки, применяемые в основном для прикатки почвы. Сюда относятся гладкие, рифленые, кольчатые, прикатывающие и т.п. катки. В данную товарную позицию включаются также катки для садов, газонов, спортплощадок, травяных дорожек и т.д.

(9) Прореживатели (например, букетировщики свеклы), применяемые для прореживания всходов. Эти машины могут быть очень сложными, иметь устройства фотоэлектронного управления.

(10) Машины для обрезки ботвы или стеблей растений, имеющих избыточный рост

ЧАСТИ

При условии соблюдения общих положений, относящихся к классификации частей (см. общие положения к разделу XVI), в данную товарную позицию включаются части для вышеперечисленных машин. К ним относятся, *inter alia*:

грядили плугов, предплужники, лемеха, отвалы, дисковые ножи (в том числе лемеха и диски с алмазными режущими кромками и т.д.); инструменты и зубья (жесткие и пружинные) для рыхлителей, культиваторов или полольников; зубья, барабаны и диски для борон; гладкие валы, диски и детали для катков; распределительные механизмы для разбрасывателей удобрений, сеялок, сажалок или рассадопосадочных машин; лемеха, зубья, диски и прочие инструменты для механических мотыг.

В данную товарную позицию не включаются:

(а) ручные лункообразователи, сажалки, рассадопосадочные устройства и аналогичные ручные орудия (товарная позиция 8201);

(б) подъемники жидкостей и насосы для жидкостей (в том числе насосы, монтируемые на колесах сельскохозяйственных машин для опрыскивания и т.п.) (товарная позиция 8413);

(в) механические устройства для сельскохозяйственных, садовых или лесохозяйственных работ (ручные или неручные) для распыления или разбрызгивания жидкостей или порошков (товарная позиция 8424);

(г) навозопогрузчики и прочие погрузчики для сельскохозяйственных, садовых или лесохозяйственных работ (товарная позиция 8428);

(д) ковшовые погрузчики и дорожные катки, самоходные (товарная позиция 8429);

(е) машины и механизмы для выемки грунта, планировки, бурения или добычи полезных ископаемых и несамоходные дорожные катки (товарная позиция 8430);

(ж) корчеватели пней и машины для пересадки деревьев (товарная позиция 8436);

(з) сельскохозяйственные прицепы и транспортные средства (группа 87).

8433 Машины или механизмы для уборки или обмолота сельскохозяйственных культур, включая пресс-подборщики, прессы для упаковки в кипы соломы или сена; сенокосилки или газонокосилки; машины для очистки, сортировки или калибровки яиц, плодов или других сельскохозяйственных продуктов, кроме машин товарной позиции 8437:

- косилки для газонов, парков или спортплощадок:

8433 11 -- моторные с режущей частью, вращающейся в горизонтальной плоскости

8433 19 -- прочие

8433 20 - косилки, включая монтируемые на тракторах, прочие

8433 30 - машины для заготовки сена прочие

8433 40 - прессы для упаковки в кипы соломы или сена, включая пресс-подборщики

- машины для уборки урожая прочие; машины или механизмы для обмолота:

8433 51 - - комбайны зерноуборочные

8433 52 - - машины или механизмы для обмолота прочие

8433 53 - - машины для уборки клубней или корнеплодов

8433 59 - - прочие

8433 60 - машины для очистки, сортировки или калибровки яиц, плодов или других сельскохозяйственных продуктов

8433 90 - части

В данную товарную позицию включаются машины, используемые вместо ручных инструментов и предназначенные для механического выполнения следующих операций :

(А) Уборка сельскохозяйственных культур (например, уборка зерновых, уборка корнеплодов, сбор, подбор, обмолот, формирование в кипы). В данную товарную позицию также включаются сенокосилки или газонокосилки, пресс-подборщики, прессы для упаковки в кипы соломы или сена.

(Б) Машины для очистки, сортировки или калибровки яиц, плодов или других сельскохозяйственных продуктов, кроме оборудования товарной позиции 8437.

Положения пояснений к товарной позиции 8432 применимы, *mutatis mutandis*, к данной товарной позиции, например, к машинотракторным агрегатам, оснащенным жатками, молотилками, сенокосилками или другими взаимозаменяемыми навесными орудиями, а также к моторизованным граблям.

(А) МАШИНЫ ИЛИ МЕХАНИЗМЫ ДЛЯ УБОРКИ ИЛИ ОБМОЛОТА СЕЛЬСКОХОЗЯЙСТВЕННЫХ КУЛЬТУР, ВКЛЮЧАЯ ПРЕСС-ПОДБОРЩИКИ, ПРЕССЫ ДЛЯ УПАКОВКИ В КИПЫ СОЛОМЫ ИЛИ СЕНА; СЕНОКОСИЛКИ ИЛИ ГАЗОКОСИЛКИ

К ним относятся:

(1) Газонокосилки с ручным приводом или с приводом от двигателя. Они могут иметь режущий аппарат, как у сельскохозяйственной косилки, вращающиеся ножи, которые режут траву при соприкосновении с фиксированным и горизонтально расположенным ножом, или вращающийся диск с ножами по внешнему краю.

(2) Косилки (включая косилки с приводом от двигателя) для срезания травы и т.п. Конструктивно они обычно состоят из горизонтально расположенного режущего аппарата с вырезами сегментов, по которым производится резание при переменных

движениях зубьев между пальцами режущего аппарата, или они могут состоять из вращающихся дисков или барабанов с ножами по внешнему краю.

(3) Косилки, оборудованные устройствами для укладки срезанных растений рядками на поле (валкоукладчики и косилки-плющилки).

(4) Сеноворошилки (например, с подъемом на вилы или барабаны).

(5) Машины для сгребания сена, обычно состоящие из ряда колес с полукруглыми зубцами, которые могут подниматься автоматически.

(6) Грабли-ворошилки, валкоукладчики, сноповязалки.

(7) Пресс-подборщики и рулонные пресс-подборщики для подбора и упаковки сена или соломы, оставленных на поле, в тюки или рулоны.

(8) Зерноуборочные комбайны, которые осуществляют последовательно жатву, молотьбу, очистку и выгрузку зерна.

(9) Кукурузоуборочные комбайны, початкособиратели без измельчающего аппарата, уборочные машины и кукурузные лущилки.

(10) Самозагружающиеся прицепы, постоянно смонтированные с уборочной техникой, для резания, измельчения и транспортировки травы, кукурузы (в початках) и т.п.

(11) Хлопкоуборочные комбайны.

(12) Льноуборочные комбайны.

(13) Машины для сбора винограда (прицепные или самоходные).

(14) Овощеуборочные машины (для бобовых, помидоров и т.п.).

(15) Картофелекопатели (лемешные, вильчатые, грохотные).

(16) Ботвоуборочные, корнеплодоуборочные и корнеуборочные машины для уборки свеклы и аналогичных корнеплодов.

(17) Силосоуборочные комбайны.

(18) Встряхиватели деревьев.

(19) Уборочные машины для другой сельскохозяйственной продукции (масличных культур и пр.).

(20) Молотилки. В данную товарную позицию также включаются автоматические подающие устройства для молотилок (то есть дополнительные механизмы, предназначенные для обеспечения равномерной подачи в молотилку, что достигается развязыванием и раздергиванием снопов) независимо от того, представлены они отдельно или нет.

(21) Очистители початков кукурузы; кукурузные молотилки.

В данную товарную позицию также включаются газонокосилки, известные как подвижные газонокосилки, состоящие из основного транспортного средства на трех или четырех колесах, имеющего сиденье, с которого осуществляется управление, и имеющего постоянно присоединенный режущий аппарат, то есть аппарат, который снимается только для ремонта или технического обслуживания. Поскольку их

принципиальное назначение заключается в стрижке травы на газонах, они включаются в данную товарную позицию, даже если они имеют прицепное устройство для буксировки (впереди или сзади) легких приспособлений, таких как прицеп.

Однако в данную товарную позицию не включаются малогабаритные машины, например, для стрижки травы на газонах, вдоль стен, бордюров или под кустами. Машины, которые представляют собой двигатель внутреннего сгорания, смонтированный на легкой металлической раме, или электрический двигатель, смонтированный на металлической рукоятке, и режущий аппарат, обычно состоящий из одной или более тонких нейлоновых нитей, включаются в товарную позицию 8467.

(Б) МАШИНЫ ДЛЯ ОЧИСТКИ, СОРТИРОВКИ ИЛИ КАЛИБРОВКИ ЯИЦ, ПЛОДОВ ИЛИ ДРУГИХ СЕЛЬСКОХОЗЯЙСТВЕННЫХ ПРОДУКТОВ

В данную товарную позицию также включаются машины, используемые в садоводстве, сельском хозяйстве или промышленности, которые используются для очистки, сортировки или калибровки такой продукции, как яйца, плоды, картофель, лук, клубни, морковь, спаржа и корнишоны, в соответствии с размером, формой, массой и т.п. Эти машины включаются в данную товарную позицию независимо от того, электрические они или нет (например, фотоэлектрические контрольные устройства и сортировальные машины), и они могут быть оборудованы дополнительными устройствами (например, для контроля яиц или для маркировки продукции).

В данную товарную позицию не включаются машины для очистки, сортировки или калибровки семян, зерна или сухих бобовых культур (товарная позиция 8437).

Некоторые машины из включаемых в данную товарную позицию типов (например, жатки, комбайны, молотилки, пресс-подборщики, рулонные прессы, сортировальные машины) часто имеют дополнительные механизмы, предназначенные для подъема, погрузочно-разгрузочных операций, транспортировки и т.п. (например, ленточные конвейеры, снопо- и соломоподъемники и ковшовые цепи); они классифицируются с машиной при условии, что они поставляются вместе; если же они представлены отдельно, то включаются в товарную позицию 8428.

ЧАСТИ

При условии соблюдения общих положений, относящихся к классификации частей (см. общие положения к разделу XVI), части машин данной товарной позиции также включаются в данную товарную позицию, например:

режущие аппараты, механизмы подъема и пальцы для косилок или уборочных машин; качающиеся соединительные тяги для передачи движения на режущий аппарат

газонокосилок или сенокосилок; зерноочистители, соломотрясы, отделители, скребки, платформы и механизмы обвязывания для уборочно-упаковочных машин; приспособления валкоукладчика;

режущие планки; молотильные барабаны, платформенные соломотрясы, выбрасыватели соломы и т.д. для зерноуборочных комбайнов или жаток; лемехи, зубья, вилы и другие устройства для картофелекопалок или машин для уборки других корнеплодов; барабаны и вилы для сеноворошилок; зубья, механизмы подъема для механических граблей; грабли для подборочных машин или прессов.

В данную товарную позицию не включаются:

(а) режущие ножи и секции с ножами для косилок (товарная позиция 8208);

(б) снопопогрузчики, соломопогрузчики или погрузчики мешков; сенопогрузчики или соломопогрузчики "с продувкой"; зерновые элеваторы ковшового или пневматического типа; сельскохозяйственные краны или другая техника для загрузки, подъема, погрузки или разгрузки или перемещения (товарная позиция 8426 или 8428);

(в) машины для валки леса или корчеватели и применяемые на фермах соломорезки, клубнерезки, зерновые мельницы и устройства для контроля яиц (товарная позиция 8436);

(г) машины для очистки, сортировки или калибровки семян, зерна или сухих бобовых овощей и оборудование, используемое в мукомольной промышленности (товарная позиция 8437);

(д) хлопкоочистительные машины (товарная позиция 8445);

(е) машины для жилкования или резки табачного листа (товарная позиция 8478).

8434 Установки и аппараты доильные, оборудование для обработки и переработки молока:

8434 10 - установки и аппараты доильные

8434 20 - оборудование для обработки и переработки молока

8434 90 - части

В данную товарную позицию включаются механические доильные машины и другая техника, используемая для обработки молока или для переработки его в другие молочные продукты на молочных фермах или в промышленном производстве.

(I) ДОИЛЬНЫЕ УСТАНОВКИ И АППАРАТЫ

В состав доильной установки входит блок доильных стаканов (каждый с резиновой гильзой), которые посредством гибкого шланга подключаются с одной стороны через пульсатор к вакуумному насосу, а с другой стороны - к коллектору для сбора молока (обычно из коррозионностойкой стали). Пульсатор, который закреплен на крышке коллектора для молока, воздействует на доильные стаканы переменным давлением,

создавая относительный вакуум между стаканами и гильзами. Этот агрегат, образованный из группы доильных стаканов, пульсатора и коллектора для молока, называется "доильным аппаратом".

В определенных установках меньшего объема доильные аппараты и вакуумный насос могут находиться на общей основе (машины из одного или двух доильных аппаратов).

В установках большего объема различные составные части обычно разделяют. К вакуумному насосу с помощью трубопровода может быть подключено различное число доильных аппаратов. В установках определенного типа отсутствуют коллекторы для сбора молока, молоко поступает непосредственно из доильных стаканов по молокопроводу в холодильные установки или в емкости для хранения, в основном молокопровод является стационарным. К этим типам относятся доильные роботы, также известные как добровольные доильные системы. Эти системы, включающие в свой состав все необходимое оборудование для автоматической дойки, *inter alia*, подвижную роботизированную руку, электронные устройства, вакуумный насос, компрессор, моечную машину, измерительные устройства для молока и др., предназначены для дойки коров по их собственной инициативе. Каждая корова носит ошейник с приемопередатчиком для ее идентификации, так что система может определить, готово ли животное к дойке. Дойка выполняется роботизированной рукой, оборудованной лазерной видеосистемой, что позволяет направлять доильные устройства непосредственно к соскам коровы.

При совместной поставке различные составные части таких установок включаются в данную товарную позицию как составной функциональный узел в соответствии с примечанием 4 к разделу XVI (см. общие положения к данному разделу). Однако аппараты и приспособления, которые прямо не относятся к функции доения (фильтры, холодильные устройства, резервуары для хранения, аппараты для мойки доильных стаканов и молокопроводов и т.п.), в данную товарную позицию не входят, а включаются в соответствующие товарные позиции.

(II) МАШИНЫ ДЛЯ ОБРАБОТКИ МОЛОКА

К данной категории относятся гомогенизаторы. С помощью этих машин производится разбивание жировых включений на более мелкие части, которые лучше усваиваются организмом и которые дольше остаются в состоянии эмульсии, не сбиваясь в сливки.

Большинство машин для обработки молока существенно зависит от использования принципа теплообмена и поэтому не включаются в данную товарную позицию (товарная позиция 8419), например, аппараты для пастеризации, стассанизации или стерилизации; аппараты для производства сгущенного или сухого молока; охладители молока.

В данную товарную позицию также не включаются:

(а) холодильное оборудование (независимо от того, предназначено ли оно специально для охлаждения или хранения молока или нет) и баки для охлаждения молока, объединенные с испарителем холодильной установки (товарная позиция 8418);

(б) сепараторы молочные, фильтр-прессы и прочее оборудование или аппараты для фильтрования или очистки (товарная позиция 8421). (Однако классификация простых воронок с фильтрами и молочных фильтров осуществляется в соответствии с материалом, из которого они изготовлены);

(в) моечные машины для молочных бидонов, а также машины для разлива молока в бутылки или банки и их укупорки (товарная позиция 8422).

(III) МАШИНЫ ДЛЯ ПЕРЕРАБОТКИ МОЛОКА В ДРУГИЕ МОЛОЧНЫЕ ПРОДУКТЫ

Необходимо отметить, что сюда не включаются молочные сепараторы (товарная позиция 8421). Однако в данную товарную позицию включаются машины, используемые для производства масла и сыра. К ним относятся:

(А) Машины и механизмы для изготовления сливочного масла.

(1) Маслобойки обычно представляют собой бочку из коррозионностойкой стали, внутри которой имеется определенное число перегородок или лопастей. При вращении с помощью двигателя этой бочки или лопастей сливки образуют пену, а при дальнейшем взбивании они превращаются в масло.

(2) Комбинированные маслобойки и маслоизготовители. Эти машины, используемые при непрерывном производстве масла, состоят главным образом из электромоторов, которые приводят в действие цилиндры с быстро вращающимися элементами, превращающими сливки в масло. Масло непрерывно выдавливается через рабочие элементы машины.

(3) Машины для формования масла с целью придания ему товарного вида, но не включаются машины, которые также осуществляют упаковку или взвешивание продукта (товарные позиции 8422 и 8423).

(Б) Сыродельные машины.

(1) Машины для измельчения и гомогенизации сырного сгустка при производстве мягких или сливочных сыров.

(2) Машины для формования твердых, полутвердых и мягких или сливочных сыров, но не включая машины, которые также осуществляют упаковку или взвешивание продукции (товарные позиции 8422 и 8423).

(3) Сырные прессы (например, механические, пневматические прессы и т.д.) используются в основном при производстве твердых сыров как для придания формы продукции, так и для удаления влаги.

Необходимо отметить, что в данную товарную позицию не включаются многие машины и аппараты, используемые в молочной промышленности. Например, баки и

резервуары, предназначенные для хранения, созревания, обработки и т.д., функционирование которых, в первую очередь, зависит от имеющегося оборудования для нагрева или охлаждения, включаются в товарную позицию 8418 или 8419 независимо от того, объединяются ли они также с механическим оборудованием, таким как, например, мешалки или нет. Баки и т.д., не оснащенные оборудованием для нагрева или охлаждения, но включающие в себя такие механические средства, как мешалки, месильные механизмы, механизмы опрокидывания и т.д., включаются в данную товарную позицию при условии, что они идентифицируются как специализированные для использования в молочной промышленности. В том случае, если они не идентифицированы для какого-либо определенного вида использования, они включаются в товарную позицию 8479. Баки и т.д., не оснащенные оборудованием для нагрева или охлаждения или механическим оборудованием, классифицируются в соответствии с материалом, из которого они изготовлены (например, товарная позиция 7309, 7310, 7419, 7611 или 7612).

ЧАСТИ

При условии соблюдения общих положений, относящихся к классификации частей (см. общие положения к разделу XVI), части машин данной товарной позиции также включаются в данную товарную позицию, например:

емкости, крышки, пульсаторы, доильные стаканы и другие детали (кроме резиновых гильз и т.д. - товарная позиция 4016) для доильных установок; бочки для сбивания масла; ролики и столы для маслоизготовителей; формы для машин формования масла и сыра.

В данную товарную позицию не включаются приспособления, служащие для бытовых целей и включаемые в товарную позицию 8210 или 8509.

8435 Прессы, дробилки и аналогичное оборудование для виноделия, производства сидра, фруктовых соков или аналогичных напитков:

8435 10 - оборудование

8435 90 - части

В данную товарную позицию включаются как сельскохозяйственные машины, так и машины промышленного типа, используемые в производстве вина, яблочного и грушевого сидра, фруктовых соков или аналогичных напитков с брожением или без брожения. В данную товарную позицию также включаются машины для коммерческого использования, применяемые в ресторанах или подобных организациях.

В данную товарную позицию входят, *inter alia*:

(А) Машины для извлечения сока с ручным или механическим приводом для соков, не подвергающихся брожению (например, соков из цитрусовых, персиков, абрикосов, ананасов, ягод или томатов).

(Б) Установки для измельчения яблок или груш с ручным или механическим приводом. Они состоят из бункера-питателя, из которого производится подача фруктов на терочную машину или давяльный пресс.

(В) Механические или гидравлические прессы для отжима сока, используемого при производстве сидра, включая передвижные прессы, смонтированные на колесных тележках.

(Г) Прессы для отжима виноградного сока или дробилки для винограда, например:

(1) Дробилки для винограда. Они обычно состоят из двух желобчатых цилиндров или из одного цилиндра, снабженного лопастями, что позволяет отжимать сок из винограда без дробления гребней и косточек. В данную товарную позицию включаются машины для получения плодовой мезги, оснащенные насосом для подачи сусла в бродильные чаны.

(2) Машины для отделения свежеежатого виноградного сока (сусла) от мезги. В основном эти машины состоят из резервуара с отверстиями, в котором имеются вращающиеся лопасти. В некоторых конструкциях совмещаются операции отжима сока с отделением гребней.

(3) Прессы, используемые для отжима сока из процеженной мезги или из остатков мезги, осевшей на дно бродильных чанов. Существуют прессы двух основных типов:

(i) механические или гидравлические прессы циклического действия, в которых прессовая плита давит на мезгу в сменной решетчатой корзине, находящейся в резервуаре для сбора сока. В данную товарную позицию включены гидравлические порталные прессы, сконструированные таким образом, чтобы последовательно заполнять соком резервуары, обычно смонтированные на тележках;

(ii) прессы непрерывного действия, в которых с помощью бесконечного червячного механизма осуществляется подача винограда в машину и его отжим.

(Д) Измельчительные или дробильные машины, оснащенные цилиндрами с зубьями или вращающимися ножами, которые разбивают образовавшуюся лепешку перед дальнейшим отжимом.

Машины, используемые для обработки сока, сусла, вина, яблочного и грушевого сидра, не включаются в данную товарную позицию, например

(а) охладители, стерилизаторы, пастеризаторы и аппараты для концентрирования (товарная позиция 8419);

(б) центрифуги, фильтр-прессы и прочее оборудование или установки для фильтрования или очистки (товарная позиция 8421). (Однако простые фильтрующие воронки классифицируются в соответствии с материалом, из которого они изготовлены.)

ЧАСТИ

При условии соблюдения общих положений, относящихся к классификации частей (см. общие положения к разделу XVI), части к товарам данной товарной позиции также включаются в данную товарную позицию, например:

измельчающие цилиндры машин для извлечения сока; цилиндры с зубьями и терки для измельчителей яблок; цилиндры машин для отжима виноградного сока или гребнеотделителей; специальные резервуары для мезги (сменные решетчатые корзины) и опорные резервуары прессов для отжима сока, используемого при изготовлении вина; шнеки, плитки и каркасы для прессов и т.п., применяемых при изготовлении вина; цилиндры с зубьями и лопасти для измельчителей выжимок и пр.

В данную товарную позицию также не включаются:

(а) машины для извлечения фруктовых соков, включенные в товарную позицию 4419, 8210 или 8509;

(б) насосы для вина, фруктового сока, сидра и т.п., даже если они специализированы (товарная позиция 8413);

(в) центрифуги для отделения вина от выжимок (товарная позиция 8421);

(г) оборудование для заполнения, укупорки бутылок или другие машины товарной позиции 8422, включая пароструйные приспособления для очистки бочонков и пр.;

(д) конвейеры для фруктов (товарная позиция 8426 или 8428);

(е) очистительные и косточкоудаляющие машины для фруктов (товарная позиция 8438).

8436 Оборудование для сельского хозяйства, садоводства, лесного хозяйства, птицеводства или пчеловодства, включая оборудование для проращивания семян с механическими или нагревательными устройствами, прочее; инкубаторы для птицеводства и брудеры:

8436 10 - машины и механизмы для приготовления кормов для животных

- оборудование для птицеводства; инкубаторы и брудеры:

8436 21 -- инкубаторы и брудеры

8436 29 - - прочие

8436 80 - оборудование прочее

- части:

8436 91 - - оборудования для птицеводства или инкубаторов и брудеров 8436 99 - - прочие

В данной товарной позиции рассматривается оборудование, не включенное в товарные позиции 8432 - 8435, которое представляет собой машины и механизмы, используемые на фермах (включая сельскохозяйственные школы, кооперативы или научные станции), в лесном хозяйстве, садоводстве, птицеводстве или пчеловодстве или аналогичные. Однако в данную товарную позицию не включаются машины, явно предназначенные для промышленного использования.

(I) ПРОЧЕЕ ОБОРУДОВАНИЕ ДЛЯ СЕЛЬСКОГО ХОЗЯЙСТВА, САДОВОДСТВА ИЛИ ЛЕСНОГО ХОЗЯЙСТВА; ОБОРУДОВАНИЕ ДЛЯ ПРОРАЩИВАНИЯ СЕМЯН

К данному оборудованию относятся:

(А) Машины для протравливания семян, обычно состоящие из одного или нескольких приемных желобов и вращающегося металлического барабана, в котором семена покрываются инсектицидами или фунгицидами.

Однако в данную товарную позицию не включаются машины для распыления порошка (товарная позиция 8424).

(Б) Измельчители или смесители удобрений.

(В) Машины для срезания ветвей фруктовых деревьев, виноградной лозы и т.д.

(Г) Машины для подрезания живых изгородей.

(Д) Машины и механизмы для приготовления корма и пр., так, например:

(1) Жмыходробилки.

(2) Измельчители для капусты и прочие машины для резки овощных культур с зеленой листвой.

(3) Клубнерезки, или измельчители для свеклы, репы, моркови, корма для скота и пр.

(4) Соломорезки, сеноизмельчители или силосорезки вне зависимости от объединения их с транспортером для подачи силоса.

(5) Зернодробилки для обработки овса, ячменя, пр.

(6) Мельницы для измельчения или помола пшеницы, кукурузы, ячменя и других кормовых материалов, используемые на фермах; напольные мукомольные машины, используемые на фермах.

(7) Машины для приготовления кормовых смесей.

(Е) Автопоилки для крупного рогатого скота, лошадей, свиней и т.д., состоящие из металлического резервуара, снабженного навесной пластиной, которая при нажатии мордой животного позволяет осуществить приток воды.

(Ж) Механические машины для стрижки животных.

Простые ручные ножницы для стрижки шерсти в данную товарную позицию не включаются (товарная позиция 8214 или 8510).

(3) Машины, применяемые в лесном хозяйстве, такие как:

(1) Корчеватели, оборудованные зажимными приспособлениями, с помощью которых осуществляется захват ствола и выкорчевывание его под действием гидравлических домкратов.

(2) Машины для валки леса с гидравлическими ножами или пилами независимо от того, оборудованы они или нет приспособлениями для удаления сучков, распиливания на бревна или захватами для транспортировки и штабелирования стволов, а также машины для валки леса, предназначенные для установки на тракторе, работающие

посредством сошника для подрезания корней и имеющие телескопическую стрелу, которая увеличивает производственные возможности машины.

(3) Машины для пересадки деревьев, оборудованные лопатками для комкования и имеющие возможность при необходимости переноса деревьев на короткие расстояния.

(4) Приспособления для разрушения пней, имеющие дисковые ножи, которые врезаются в пень на определенную глубину от поверхности почвы.

(5) Машины для обрезки ветвей, сучьев и пр., вступающие в работу после валки и укладки деревьев, используя ножи для получения щепы. Щепа удаляется воздуходувкой.

(И) Установки для проращивания (например, "проращиватели") при условии, что они оснащены механическими средствами (например, насосами, двигателями или вентиляторами) или термооборудованием. Необорудованные простые камеры в данную товарную позицию не включаются (классифицируются в соответствии с материалом, из которого они изготовлены).

В данную товарную позицию не включаются:

(а) режущие лезвия и ножи машин для клубнерезок, соломорезок и пр. (товарная позиция 8208);

(б) машины и оборудование, использующие процессы с изменением температуры (товарная позиция 8419). Например, в товарную позицию 8419 включаются сушильные установки для сена, автоклавы для картофеля, зеленого корма и пр.; однако в данную товарную позицию включается оборудование для проращивания семян, инкубаторы и брудеры с термооборудованием;

(в) механические устройства для метания, разбрызгивания или распыления жидкостей или порошков (товарная позиция 8424);

(г) пневматические подъемники или подъемники "с поддувом"; лебедки для корчевания, трелевки или погрузки деревьев, бревен и пр.; другое оборудование для подъема, погрузки-разгрузки или перемещения (товарная позиция 8425, 8426 или 8428);

(д) ямокопатели для посадки деревьев; бульдозеры с неповоротным или поворотным отвалом для валки леса или расчистки лесосек (товарная позиция 8429 или 8430);

(е) свеклорезки промышленного типа для сахарной свеклы (товарная позиция 8438);

(ж) обрезные станки для получения древесной щепы товарной позиции 8439;

(з) машины водоструйной окорки (товарная позиция 8424) и корообдирочные станки (товарная позиция 8465 или 8479);

(и) станки для обработки древесины (товарная позиция 8465 или 8467);

(к) приспособления типа пылесоса для ухода за лошадьми или крупным рогатым скотом (товарная позиция 8508); (л) тракторы, специально предназначенные для трелевки (трелевочные машины) (товарная позиция 8701);

(м) механические вспомогательные приспособления, используемые при отеле (товарная позиция 9018);

(н) градобойные орудия (товарная позиция 9303).

(II) ОБОРУДОВАНИЕ ДЛЯ ПТИЦЕВОДСТВА, ИНКУБАТОРЫ И БРУДЕРЫ

К данному оборудованию относятся:

(А) Инкубаторы. Эти машины оборудованы устройствами, позволяющими автоматически переворачивать яйца, уложенные в поддоны, в среде, где температуру, воздушные потоки и влажность воздуха можно точно регулировать. Они могут работать совместно с системой управления, которая может быть соединена с персональным компьютером в целях оптимизации результатов инкубации. Некоторые инкубаторы, известные как универсальные инкубаторы, обеспечивают выполнение функций выводного инкубатора.

(Б) Выводные инкубаторы. В этих машинах, которые включают в свой состав устройства управляемого обогрева и циркуляции воздуха, яйца помещены в корзины или специальные поддоны для выведения цыплят.

(В) Брудеры - более крупные установки, нагреваемые аналогичным образом, используемые для выращивания цыплят.

(Г) Установки для кладки яиц и выращивания цыплят или "батареи" - крупные установки с автоматическими приспособлениями для наполнения кормушек, очистки настила и сбора яиц.

(Д) Устройства для просвечивания (или контроля) яиц с механическими приспособлениями (включая фотоэлектрические контрольные устройства), кроме статических контрольных ламп.

Устройства с приспособлениями для сортировки или калибровки не включаются в данную товарную позицию (товарная позиция 8433).

(Е) Оборудование для определения пола и вакцинации, позволяющее разделить цыплят по признаку пола и проводить их вакцинацию. Эти машины не предназначены для использования ветеринарными хирургами.

В данную товарную позицию не включаются машины, известные как счетные и пакующие системы для автоматического подсчета и размещения цыплят по ящикам (товарная позиция 8422); при этом распределение цыплят является основной функцией, тогда как подсчет лишь второстепенной функцией, позволяющей поместить в ящик определенное количество цыплят в зависимости от размера ящика.

(III) ОБОРУДОВАНИЕ ДЛЯ ПЧЕЛОВОДСТВА

К данному оборудованию относятся:

(А) Прессы для извлечения меда.

(Б) Машины для формирования искусственных сот.

В данную товарную позицию не включаются:

(а) ульи, классификация которых производится в соответствии с материалом, из которого они изготовлены (обычно товарная позиция 4421);

(б) ванны горячей воды для размягчения сот, включая ванны, оборудованные нажимными винтами (товарная позиция 8419);

(в) центрифуги для извлечения меда (товарная позиция 8421);

(г) устройства для распыления жидкости или порошка или выкуривающие аппараты товарной позиции 8424.

ЧАСТИ

При условии соблюдения общих положений, относящихся к классификации частей (см. общие положения к разделу XVI), в данную товарную позицию также включаются части упомянутых выше машин.

8437 Машины для очистки, сортировки или калибровки семян, зерна или сухих бобовых овощей; оборудование для мукомольной промышленности или для обработки злаковых или сухих бобовых овощей, кроме оборудования, используемого на сельскохозяйственных фермах:

8437 10 - машины для очистки, сортировки или калибровки семян, зерна или сухих бобовых овощей

8437 80 - оборудование прочее

8437 90 - части

(I) МАШИНЫ ДЛЯ ОЧИСТКИ, СОРТИРОВКИ ИЛИ КАЛИБРОВКИ СЕМЯН, ЗЕРНА ИЛИ СУХИХ БОБОВЫХ ОВОЩЕЙ

В данную товарную позицию включаются машины сельскохозяйственного, садового или промышленного применения, используемые для очистки, сортировки или калибровки злаков, сухих бобовых овощей, семян и пр. под воздействием процессов веяния, продувки, грохочения и т.п. В число таких машин включены следующие:

(1) Веялки, состоящие из подающего лотка, воздуходувки и грохота (обычно вибрационного типа).

(2) Веялки для отвеивания мякины, веялки вращающегося типа и сепараторы для семян или зерна, более сложные машины, которые осуществляют очистку посредством воздушного потока и сортировку семян или зерна в соответствии с массой, размером или формой. У некоторых сепараторов семян и пр. имеются дополнительные приспособления, предназначенные для покрытия семян инсектицидными порошками и т.п.

(3) Грохот ленточного типа, часто используемый для очистки семян свеклы. Эти устройства состоят из ряда роликов, посредством которых приводится в движение бесконечная наклонная конвейерная лента под питающим бункером. Семена свободно скатываются в нижнюю часть ленты, но более легкие прилипают к бархатистой поверхности ленты.

(4) Специальные машины для отбора и калибровки семян, предназначенных для посева.

В данную товарную позицию также включаются машины, используемые в мукомольной промышленности, предназначенные для очистки, сортировки или калибровки зерна до помола. Принцип действия некоторых из этих машин тот же, что и принцип работы веялок, сортировочных установок или машин, предназначенных для сепарации и сортировки, указанных выше, однако, они обладают большей производительностью и специально приспособлены для использования в мукомольной промышленности, например:

(1) Циклонные сепараторы для очистки зерна.

(2) Машины для очистки и калибровки под воздействием вращающихся барабанов с отверстиями или барабанов с карманами.

(3) Сепараторы с всасывающим вентилятором с ситами вибрационного типа (виброситами).

(4) Сепараторы и калибраторы магнитного или электромагнитного типа.

(5) Моечные машины, камнеотделители и "центрифуги" с дополнительными сушильными колоннами или без них.

(6) Зерноочистители.

(7) Машины для увлажнения зерна независимо от включения в их состав оборудования для нагрева или взвешивания.

В данную товарную позицию также включаются комбинированные машины, с помощью которых производится одновременная очистка, сортировка и калибровка, включая машины, снабженные устройствами для электромагнитного разделения.

(II) ОБОРУДОВАНИЕ ДЛЯ МУКОМОЛЬНОЙ ПРОМЫШЛЕННОСТИ

В дополнение к оборудованию для очистки, сортировки или калибровки зерна до помола (см. выше пункт (I)), следующие машины включены в товарную позицию как используемые в мукомольной промышленности:

(A) Машины, предназначенные для смешивания или подготовки зерна к помолу, а именно:

(1) Смесители зерна в предварительно заданных дозах.

(2) Обоечные машины, состоящие из барабанов с шипами, вращающихся в противоположном направлении обрезиненных цилиндров и таким образом удаляющих размягченные зерна.

Однако в данную товарную позицию не включаются:

(а) оборудование, работающее по принципу изменения температуры (товарная позиция 8419). Например, в товарную позицию 8419 включаются колонны для сушки или охлаждения, но машины с термооборудованием, увлажняющие зерно, включаются в данную товарную позицию;

(б) центробежные сушилки (товарная позиция 8421);

(в) конвейеры и элеваторы (например, ковшового типа, ленточного типа или пневматические транспортеры) (товарная позиция 8428).

(Б) Оборудование, используемое для измельчения или размола, а именно:

(1) Размалывающие машины.

(2) Валковые дробилки, или вальцовые станки, состоящие из нескольких комплектов рифленых вальцов, иногда охлаждаемых, которые размалывают зерно на крупку, крупку из твердой пшеницы и муку.

(3) Измельчители, или вальцовые станки, с более гладкими вальцами для помола крупки, крупки из твердой пшеницы и т.д. в муку.

(4) Дезинтеграторы, или дробилки ударного действия, используемые для измельчения в муку продуктов помола, полученных при размоле или дроблении, например, муки грубого помола и т.д., в ходе предшествующих процессов.

(5) Питатели - машины, специально предназначенные для обеспечения бесперебойной подачи равномерного потока зерна в вальцовую дробилку.

В данную товарную позицию не включаются небольшие мельницы, используемые на сельскохозяйственных фермах (товарная позиция 8436).

(В) Машины для сортировки или отделения муки от крупок второго качества или крупки.

В данную категорию включаются машины, предназначенные для разделения муки, муки грубого помола, крупки, крупки второго качества и других продуктов помола.

Такое разделение осуществляется серией операций, выполняемых на машинах следующего типа, которые часто используются в комбинации одна с другой:

(1) Просеивающие машины (просеиватели) для отделения муки от круп и муки грубого помола. Центрифугалы (или бураты), состоящие из барабана, внутри которого находится бич, а с внешней стороны покрытого сетками с ячейками разного размера. Виброрассевы или рассевы, состоящие из наборов свободно качающихся сит, расположенных друг над другом, и сборных поддонов.

(2) Просеивающие машины, или рассевы. В этих устройствах с помощью вибрирующих сит и потока продуваемого через них воздуха осуществляется сортировка крупки и т.п., а также выдувание отрубей.

(3) Бичевые машины для вымола отрубей.

(4) Смесительные машины для муки, отрубей и т.п., а также машины для витаминизации муки.

Однако в данную товарную позицию не включаются:

(а) сушильные машины для муки (товарная позиция 8419);

(б) воздушные фильтры и циклоны, используемые для извлечения пыли из потока вытяжного вентилятора, поступающего из сортировочных или просеивающих машин (товарная позиция 8421);

(в) приборы для регистрации выхода муки при помоле и другие контрольно-измерительные приборы для муки группы 90.

(III) ОБОРУДОВАНИЕ, ИСПОЛЬЗУЕМОЕ ДЛЯ ОБРАБОТКИ ЗЕРНОВЫХ КУЛЬТУР ИЛИ СУХИХ БОБОВЫХ ОВОЩЕЙ

Обработке, выполняемой с помощью машин, рассматриваемых здесь, обычно предшествует предварительная очистка, сортировка или калибровка (см. выше пункт (I)).

К данной категории товаров относятся:

(1) Шелушильные машины для зерновых или сухих бобовых овощей.

(2) Шелушильные или полировальные машины для риса.

(3) Лушительные машины для сухого гороха, чечевицы или фасоли.

(4) Зерноплющильные машины для производства овсяных хлопьев и т.п. независимо от наличия дополнительных нагревательных устройств.

(5) Специальные размалывающие машины, предназначенные для помола зерновых (кроме хлебного зерна, см. выше пункт (II) (Б)) или сухих бобовых овощей в муку.

(6) Остеотделительные машины и обоечные машины, предназначенные для удаления остей или острых концов с зерен овса или ячменя.

В эту часть данной товарной позиции не включаются:

(а) машины или установки, работающие по принципу теплообмена (например, пропариватели, сушилки или обжарочные аппараты для производства взорванного или поджаренного зерна; солодорастильные аппараты и установки для прожаривания муки и т.п.) (товарная позиция 8419);

(б) машины для обработки, следующей за технологическим этапом производства муки (например, выпекания хлеба, консервирования или изготовления макарон) (товарная позиция 8438).

ЧАСТИ

При условии соблюдения общих положений, относящихся к классификации частей (см. общие положения к разделу XVI), части товаров данной товарной позиции также включаются в данную товарную позицию, например:

сита и ситовые рамы для мукомольной промышленности (кроме ситоткани в готовом или незаконченном виде - товарная позиция 5911); смесительные или

разделительные барабаны; вальцы для размалывающих машин или измельчителей и т.д

Однако в данную товарную позицию не включаются мельничные жернова (товарная позиция 6804).

8438 Оборудование для промышленного приготовления или производства пищевых продуктов или напитков, в другом месте данной группы не поименованное или не включенное, кроме оборудования для экстрагирования или приготовления животных или нелетучих растительных жиров или масел:

8438 10 – оборудование для производства хлебобулочных изделий, макарон, спагетти или аналогичной продукции

8438 20 – оборудование для кондитерской промышленности, производства какаопорошка или шоколада

8438 30 – оборудование для сахарной промышленности

8438 40 – оборудование для пивоваренной промышленности

8438 50 – оборудование для переработки мяса или птицы

8438 60 – оборудование для переработки плодов, орехов или овощей

8438 80 – оборудование прочее

8438 90 – части

В данную товарную позицию включается оборудование, в другом месте данной группы не поименованное или не включенное, для промышленного производства пищевых продуктов или напитков (либо для непосредственного употребления, либо для консервирования как для людей, так и на корм скоту), но кроме оборудования для экстрагирования или приготовления животных или нелетучих растительных жиров и масел (товарная позиция 8479). В данную товарную позицию также включаются машины для промышленного или коммерческого использования, применяемые в ресторанах или подобных организациях.

Однако необходимо отметить, что в данную товарную позицию не включаются многие машины, предназначенные для этих целей, например:

(а) приспособления бытового назначения (например, мясорубки и хлеборезки), включенные в товарную позицию 8210 или 8509;

(б) промышленные или лабораторные печи (товарная позиция 8417 или 8514);

(в) машины и оборудование для тепловой обработки, жаренья, пропаривания и пр. (товарная позиция 8419);

(г) центрифуги и фильтры (товарная позиция 8421);

(д) оборудование для разлива в бутылки, металлическую тару, упаковки и т.п. (товарная позиция 8422);

(е) оборудование для мукомольной промышленности (товарная позиция 8437).

(I) ОБОРУДОВАНИЕ ДЛЯ ПРОИЗВОДСТВА ХЛЕБОБУЛОЧНЫХ ИЗДЕЛИЙ

Это оборудование используют для производства хлебобулочных изделий, печенья, пирожных, тортов и т.п. К нему относятся:

(1) Тестомесильные машины. В основном они состоят из вращающихся или стационарно установленных дежей, оборудованных неподвижными или подвижными лопастями для замеса теста. Высокоскоростные машины часто имеют водяную охлаждающую рубашку.

(2) Тестоделительные машины, в которых тесто, поступающее через загрузочную воронку, механически делится на куски одинакового размера. Иногда такие машины включают в себя взвешивающие устройства или тестораскаточные устройства.

(3) Тестоформовочные машины для придания кускам теста требуемой формы для выпечки.

(4) Резальные машины для хлеба, тортов и т.п.

(5) Машины, предназначенные для получения панировочных сухарей.

(6) Машины для разрезания бисквитов на заготовки, нанесения начинки на бисквиты, пирожные и т.п.

(7) Отсадочные машины для отсадки заданного количества взбитого теста в формы для бисквитов.

В данную товарную позицию не включаются:

(а) печи для выпечки хлеба (товарная позиция 8417 или 8514);

(б) тестораскаточные машины (товарная позиция 8420).

(II) ОБОРУДОВАНИЕ ДЛЯ ПРОИЗВОДСТВА МАКАРОН, СПАГЕТТИ И АНАЛОГИЧНЫХ ПРОДУКТОВ

К данной категории товаров относятся:

(1) Тестомесильные машины для замеса макаронного теста.

(2) Резальные или штамповочные машины со штампами различной формы для штамповки изделий из раскатанного листа теста. Эти машины часто имеют тестораскаточные устройства.

(3) Экструдеры непрерывного действия для формования макарон, спагетти и т.п. выдавливанием. Фигурные изделия могут быть получены с помощью экструдеров, оборудованных соответствующими насадками; после выпрессования отформованное тесто отрезается на нужную длину вращающимся ножом, находящимся на внешней стороне тубусной макаронной матрицы.

(4) Машины для начинки равиоли и т.д.

(5) Машины для укладки прядей макарон, вермишели и т.п. в мотки и пр.

В данную товарную позицию не включаются:

(а) машины для предварительной сушки макарон или сушилки для макарон (товарная позиция 8419);

(6) машины для раскатывания бездрожжевого, сдобного и т.д. теста в различные формы (товарная позиция 8420).

(III) ОБОРУДОВАНИЕ ДЛЯ КОНДИТЕРСКОЙ ПРОМЫШЛЕННОСТИ

К данной категории товаров относятся:

(1) Дробилки или измельчители для производства сахарной пудры.

(2) Смесительные машины для кондитерского производства. Эти машины обычно состоят из резервуаров с механическими мешалками, которые часто оснащены змеевиком или рубашкой для нагрева или охлаждения.

(3) Проминальные машины, используемые для проминки карамельной массы посредством вращающихся рычагов коленообразной формы.

(4) Дражировочные котлы. Они являются полусферическими котлами, обычно из меди или стекла, которые вращаются относительно наклонной оси и при этом осуществляется дражирование твердых частиц (например, миндаля) сахаром, шоколадной массой и т.п. В данную товарную позицию включаются такие дражировочные котлы независимо от того, нагреваются ли они от внешнего источника (поток горячего воздуха, независимой газовой горелкой и т.п.) либо сами котлы оборудованы нагревательными элементами.

(5) Отливочные машины, резальные или формовочные машины для кондитерских изделий.

В данную товарную позицию не включаются котлы для уваривания сахарного сиропа или другое оборудование для нагрева (товарная позиция 8419) или холодильное оборудование (товарная позиция 8418 или 8419).

(IV) ОБОРУДОВАНИЕ ДЛЯ ПРОИЗВОДСТВА КАКАО-ПОРОШКА ИЛИ ШОКОЛАДНЫХ ИЗДЕЛИЙ

К данной категории товаров относятся:

(1) Шелушильные машины, устройства для отделения зародыша или для измельчения очищенных и обжаренных ядер какао-бобов в какао-крупку.

(2) Смесители, измельчители или машины для растирания в порошок обжаренной какао-крупки для получения какао тертого.

(3) Прессы для отжима какао-масла из какао тертого. В этих машинах всегда используются нагревательные установки, облегчающие извлечение масла из какао тертого.

(4) Машины для производства какао-порошка, которые осуществляют измельчение и размалывание лепешек какао тертого после извлечения масла. Обычно на этих машинах также осуществляется и просеивание порошка, а иногда и смешивание его с другими продуктами в целях улучшения аромата или растворимости.

(5) Смесители какао-масла, какао-порошка, сахара и пр. В этих машинах часто используются приспособления для измерения количества смешиваемых продуктов.

(6) Машины для вальцевания и очистки смесей.

(7) Шоколадоотделочные машины, состоящие из резервуаров, оснащенных нагревательным оборудованием и вальцами с механическим приводом, для приготовления и перемешивания смесей с одновременным нагревом.

(8) Машины, которые предшествуют отливке, гомогенизируют шоколадную массу и выдавливают ее определенными равномерными порциями.

(9) Отливочные и таблетующие машины обычно с вибраторами. В этих машинах также часто используются нагревательные элементы в отливочной секции и оборудование для охлаждения форм.

(10) Глазировочные машины, основным рабочим органом которых является ленточный транспортер, на котором печенье, конфеты или другие кондитерские изделия глазируются, проходя под распылителями или через ванны с расплавленной шоколадной массой или иным глазировочным материалом. В этих машинах всегда имеются нагревательные элементы.

(V) ОБОРУДОВАНИЕ ДЛЯ САХАРНОЙ ПРОМЫШЛЕННОСТИ

Тип оборудования, используемого для извлечения сахаросодержащего сока, зависит от того, производится ли извлечение сока из сахарного тростника или из сахарной свеклы. Машины для экстрагирования сахара из сока являются в обоих случаях во многом одинаковыми.

(А) Оборудование для извлечения сока из сахарного тростника, например:

(1) Резальные машины, или дефибраторы, состоящие из нескольких обоюдоострых ножей, которые имеют большую частоту вращения и таким образом доводят тростник до состояния длинных волокон.

(2) Шредеры, в которых тростник проходит между зубчатыми вальцами, вращающимися с различной скоростью, что приводит к измельчению стеблей.

(3) Дробилки, основу которых составляют регулируемые металлические рифленые вальцы. В некоторых машинах происходит объединение операций по измельчению и раздавливанию стеблей сахарного тростника.

(4) Вальцовые мельницы, которые обычно состоят из ряда желобчатых вальцов, для извлечения сока из измельченного тростника. В этих мельницах обычно имеются механизмы для подачи, транспортировки и орошения водой тростника при прохождении его в зазоре между вальцами, а также ванны для вымачивания.

(Б) Машины для извлечения сока из сахарной свеклы, например:

(1) Свекломойки, в которых мешалки или аналогичные механизмы вращаются в больших корытах, чанах и т.п.

(2) Свеклорезки. Это могут быть большие цилиндрические емкости, в основании которых находятся вращающиеся дисковые или барабанные режущие механизмы, чья внутренняя поверхность снабжена ножами с режущей кромкой, расположенной против хода свеклы, что осуществляется с помощью специальных направляющих пластин или центробежной силы.

(3) Диффузионные аппараты для извлечения свекловичного сока из свекловичной стружки за счет осмотического эффекта. Каждый диффузионный аппарат состоит из калоризатора, в котором вода нагревается от парового змеевика и большого резервуара, в котором осуществляется экстрагирование сахара из свекловичной стружки с помощью горячей воды. В данную товарную позицию также включаются резервуары диффузионных аппаратов, представленные отдельно. Однако калоризатор, представленный отдельно, сюда не включается (товарная позиция 8419).

(4) Прессы для отжима жома.

(В) Машины для экстрагирования сахара из сока или для рафинирования сахара, например:

(1) Сульфитаторы при условии, что они включают в свой состав механические мешалки, но исключая те, которые имеют нагревательное оборудование (товарная позиция 8419).

(2) Кристаллизаторы, оснащенные приспособлениями для медленного размешивания. Утфель, поступающий из выпарного аппарата, на котором осуществлялось уваривание, охлаждается здесь окружающим воздухом, в результате чего завершается процесс кристаллизации, начатый на этом кристаллизаторе.

(3) Машины для распиловки или дробления сахара на куски и т.п.

В данную товарную позицию не включаются:

(а) дефекаторы сока, оборудование для концентрирования, вакуумные выпарные аппараты, вакуум- кристаллизаторы и другие установки товарной позиции 8419;

(б) центрифуги и фильтр-прессы (товарная позиция 8421).

(VI) ОБОРУДОВАНИЕ ДЛЯ ПИВОВАРЕННОЙ ПРОМЫШЛЕННОСТИ

К данной категории товаров относятся:

(1) Аппараты для проращивания зерна или солодорастильные аппараты, оснащенные медленными мешалками, вращающимися барабанами или аналогичными механическими средствами.

(2) Вращающиеся цилиндры для удаления ростков из солода после сушки и сортировочные машины.

(3) Машины для измельчения солода.

(4) Заторные чаны для затиранья солода при условии, что они оборудованы механическими мешалками и т.п. и не имеют нагревательного оборудования. В них измельченный солод смачивается водой и происходит осахаривание.

(5) Фильтрационные чаны, большие емкости, оснащенные мешалками или ворошителями с двойным днищем с отверстиями для отделения дробины из сусла.

В данную товарную позицию также включается как функциональные блоки согласно примечанию 4 к разделу XVI оборудование для пивоваренных заводов, включающее, *inter alia*, аппараты для проращивания зерна или солодорастильные аппараты, машины для измельчения солода, заторные чаны, фильтрационные чаны. Однако не включаются и должны рассматриваться в соответствующих товарных позициях (см. общие положения к разделу XVI) дополнительные приспособления (например, разливные машины, машины для печатания этикеток).

В данную товарную позицию не включаются:

(а) бродильные чаны без механического или охлаждающего оборудования; их классификация производится в соответствии с материалом, из которого они изготовлены;

(б) солодосушилки; замочные чаны и заторные чаны для солода, объединенные с нагревательным оборудованием; резервуары для варки хмеля или для охмеления сусла (товарная позиция 8419); бродильные чаны с охлаждающими змеевиками и холодильные установки для пива (товарная позиция 8418 или 8419);

(в) фильтр-прессы (товарная позиция 8421).

(VII) ОБОРУДОВАНИЕ ДЛЯ ПЕРЕРАБОТКИ МЯСА ИЛИ ПТИЦЫ

К данной категории товаров относятся:

(1) Машины для убоя и последующей разделки туш животных.

(2) Скреб-машины. Они состоят из поворачиваемой рамы, в которой фиксируется туша, и из определенного числа скребков на гибкой пластине, поворачивающихся в направлении, противоположном повороту рамы.

(3) Распиловочные машины или разрубочные устройства, предназначенные для разделки туш и т.п. дисковыми пилами, вращающимися ножами и пр.

(4) Распиловочные машины или разрубочные устройства для костей.

(5) Тендеризаторы с целью размягчения сырого мяса, что достигается воздействием игольчатых или ножевых гребенок, которые перерезают нервные волокна.

(6) Измельчители или машины для нарезания мяса кубиками.

(7) Потрошильные машины.

(8) Колбасные шприцы. Основу этих машин составляет цилиндрическая цевка, из которой под действием поршня мясо подается в колбасную оболочку.

(9) Машины для нарезания мяса или бекона.

(10) Формовочные прессы для мяса или сала.

(11) Машины и приспособления для убоя, ощипывания или первичной обработки домашней птицы (электрическое устройство для оглушения и ножи для обескровливания, высокопроизводительные пероципальные устройства,

потрошилные устройства, устройства для очистки мускульного желудка и отделения легких).

(12) Посолочные машины для посола мяса шприцеванием, включающие в себя ручные шприцы для введения рассола, подключенные к насосу или полностью автоматические устройства конвейерного типа, с помощью которых осуществляется подача мяса на решетку, состоящую из шприцов для впрыскивания рассола.

В данную товарную позицию не включаются бойлеры, автоклавы, нагревательные шкафы и аналогичные установки и оборудование товарной позиции 8419.

(VIII) ОБОРУДОВАНИЕ ДЛЯ ПЕРЕРАБОТКИ ПЛОДОВ, ОРЕХОВ ИЛИ ОВОЩЕЙ

К данной категории товаров относятся:

(А) Очистительные машины, например:

(1) Очистительные машины абразивного действия (например, для картофеля), состоящие из вращающегося резервуара с абразивными внутренними стенками.

(2) Машины для очистки от кожицы (например, для яблок и груш), в которых регулируемые ножи удаляют кожицу плодов по спирали. Такие машины часто объединяются с косточкоудаляющими машинами.

(3) Очистительные машины для цитрусовых. Обычно удаление кожуры в этих машинах осуществляется четвертями или плод разрезается пополам, и мякоть вынимается специальной лопаткой.

(4) Машины для очистки от кожицы химического действия. Эти машины обычно состоят из транспортной ленты или вращающегося барабана, на которых овощи или плоды обрабатываются струями или в ваннах с горячей водой, щелочным раствором и т.п. Затем овощи или плоды энергично подаются в мойку с целью удаления кожицы. Эти машины для очистки от кожицы включаются в данную товарную позицию независимо от того, объединено ли с ними оборудование для нагрева воды или щелочного раствора или нет.

(Б) Луцильные машины для гороха или аналогичных овощей. Они обычно состоят из вращающегося перфорированного барабана с бичами.

(В) Машины для отрезания ботвы зеленой фасоли.

(Г) Машины для удаления плодоножек и т.п. у смородины, крыжовника, вишни, винограда и т.п.

(Д) Машины для удаления косточек, семян и т.д. из плодов.

(Е) Машины для очистки от скорлупы орехов и т.п.

(Ж) Машины для измельчения или резки свежих или сушеных плодов, овощей, маниоки и т.д.

(3) Машины для резки или посола капусты для квашения.

(И) Пульперы для плодов или овощей для приготовления джемов, соусов, томатной пасты и т.п., кроме прессов для отжима фруктовых соков (например, из персиков, грейпфрутов и томатов) (товарная позиция 8435).

В данную товарную позицию не включаются:

(а) машины для очистки от кожицы с помощью открытого огня или источника лучистого тепла (товарная позиция 8417);

(б) машины для бланширования плодов, нагревательные установки для приготовления картофельных хлопьев и другое оборудование товарной позиции 8419;

(в) сортировочные машины для плодов или овощей (товарная позиция 8433).

(IX) ОБОРУДОВАНИЕ ДЛЯ РАЗДЕЛКИ РЫБЫ, МОЛЛЮСКОВ И Т.П.

К данной категории товаров относятся:

(1) Чешуесъемные машины, шкуроеъемные машины, потрошильные машины или головоотсекающие машины, машины для отрезания хвостов и удаления костей и т.п.

(2) Потрошильные машины для рыбы, машины для разделки, нарезки ломтиками, филетировочные машины и т.д.

(3) Машины для съема раковины с моллюсков.

(4) Дробилки для производства рыбной муки из сушеной рыбы.

В данную товарную позицию не включаются установки для жаренья, копчения или вяления рыбы или другие машины, или оборудование товарной позиции 8419.

(X) ПРОЧЕЕ ОБОРУДОВАНИЕ ДЛЯ ПРОМЫШЛЕННОГО ПРОИЗВОДСТВА ПИЩЕВЫХ ПРОДУКТОВ ИЛИ НАПИТКОВ

К данной категории товаров относятся:

(1) Механические приспособления, используемые при производстве уксусной кислоты (приготовлении уксуса).

(2) Луцильные или шелушильные машины для зерен кофе (цилиндрические, дисковые или лопастные).

(3) Экстрагирующие машины с шипованными вальцами для извлечения эфирных масел из апельсинов.

(4) Машины для резки чайного листа или чаескручивающие машины.

ЧАСТИ

При условии соблюдения общих положений, относящихся к классификации частей (см. общие положения к разделу XVI), части машин данной товарной позиции также включаются в данную товарную позицию (например, формы (противни), используемые в процессе непрерывной выпечки хлеба, формы для формовочных машин кондитерских изделий, формы для формовочных машин шоколада и насадки экструдера из бронзы

или латуни для прессов, работающих методом выдавливания при производстве макарон, спагетти или аналогичных продуктов).

8439 Оборудование для производства массы из волокнистых целлюлозных материалов или для изготовления или отделки бумаги или картона:

8439 10 - оборудование для производства массы из волокнистых целлюлозных материалов

8439 20 - оборудование для изготовления бумаги или картона

8439 30 - оборудование для отделки бумаги или картона - части:

8439 91 -- оборудования для производства массы из волокнистых целлюлозных материалов

8439 99 -- прочие

В данную товарную позицию включается оборудование для производства массы из волокнистых целлюлозных материалов (древесины, соломы, багассы, макулатуры и др.) независимо от того, предназначена ли волокнистая масса для изготовления бумаги или картона или для других целей (например, для изготовления искусственного шелка, для строительных плит определенного типа или взрывчатых веществ). В нее также включается оборудование для производства бумаги или картона из предварительно подготовленной волокнистой массы (например, древесной массы или целлюлозы) или непосредственно из сырьевых материалов (соломы, багассы, макулатуры и т.п.). В данную товарную позицию также включается оборудование для отделки бумаги или картона и приведения их к виду, пригодному для различного применения, кроме печатных машин товарной позиции 8443.

(I) ОБОРУДОВАНИЕ ДЛЯ ПРОИЗВОДСТВА МАССЫ ИЗ ВОЛОКНИСТЫХ ЦЕЛЛЮЛОЗНЫХ МАТЕРИАЛОВ

К данной категории товаров относятся:

(А) Машины для подготовки сырья для производства волокнистой массы, например

:

(1) Оборудование для приготовления волокнистой массы из отходов бумаги или картона (макулатуры).

(2) Сепараторы или пылеочистители для эспарто и аналогичных материалов.

(3) Измельчители бамбука и специальные соломорезки для бумажной промышленности.

(4) Обрезные станки для получения древесной щепы и вибрационные машины для сортировки древесной щепы.

(5) Дефибреры.

(6) Дефибраторы "Masonite", в которых древесная щепа разделяется на волокна под воздействием высокого давления, за которым следует резкое уменьшение давления.

(Б) Сортировки. В этих сортировках разбавленная волокнистая масса проходит через сита, на которых остаются недостаточно очищенные волокна и любые узелки, комки, грязь и т.п.

Однако в данную товарную позицию не включаются сортировки, работающие по центробежному принципу (товарная позиция 8421).

(В) Пресспаты. В этих машинах волокнистая масса, поступающая из дефибреров, или варочных котлов, сгущается и формуется в листы.

(Г) Мельницы. Эти машины обычно представляют собой конусообразный корпус, в котором вращается ротор с ножами, размалывающими большие волокна и сгустки массы, позволяя волокнистой массе, которая уже достаточно обработана и измельчена, свободно проходить через машину.

(Д) Измельчители и дробилки, которые обрабатывают предварительно подготовленную волокнистую массу с целью получения целлюлозной массы, специально предназначенной для конкретного применения (например, для приготовления нитроцеллюлозы).

(II) ОБОРУДОВАНИЕ ДЛЯ ПРОИЗВОДСТВА БУМАГИ ИЛИ КАРТОНА

К данной категории товаров относятся:

(А) Машины для формования из сырья полотна бумаги или картона (например, плоскосеточные или двухсеточные бумагоделательные машины). Эти машины имеют очень сложную конструкцию. Они состоят из регуляторов подачи сырья в напорный ящик, выпускной щели напорного ящика для распределения сырья по бесконечной ленте, обычно из текстильной ткани из синтетических моноплетей, поддерживаемой боковым валиком или формовочным валиком, фольги, регистровых валиков, механизма тряски, отсасывающих ящиков, равнителей для нанесения водяных знаков, гауч-валов для увеличения содержания сухого твердого вещества и уплотнения бумаги, прессовых валов, образующих, по крайней мере, одну зону контакта, при этом один из валов может содержать прессовый башмак и вращающуюся вокруг вала ленточную петлю, в зоне контакта бумага прижимается к одной или между двумя бесконечными лентами прессового сукна или другими технологическими лентами, сушильных цилиндров, парораспределительных коробок и т.п. и обычно имеют также каландры, накаты и т.п.

(Б) Круглосеточные бумагоделательные машины. Принцип работы этих машин аналогичен принципу работы машин, приведенных в пункте (А), но вместо подачи массы на бесконечную ленту из металлической сетки она поступает из бассейна на вращающийся сеточный цилиндр, из которого передается на сукно, а затем в прессовые валы (иногда отсасывающего типа) и, наконец, поступает на сушильные цилиндры. Бумага или картон получают либо в виде непрерывной ленты, либо в листах. В этих машинах определенного типа листы картона формируются слоями из бумажной массы

при вращении цилиндра. Когда достигнута достаточная толщина, листы отрезают вручную либо механически по длине цилиндра.

(В) Машины для производства многослойной бумаги или картона. Эти машины состоят из различных комбинаций плоскосеточных или двухсеточных бумагоделательных машин. Различные слои бумажной ленты, получаемые одновременно, соединяются в машине во влажном состоянии, как правило, без связующего вещества.

(Г) Оборудование для изготовления образцов бумаги, предназначенных для испытания.

Эти машины иногда называются "машинами для отбора образцов", и они предназначены для контроля производства.

(III) ОБОРУДОВАНИЕ ДЛЯ ОТДЕЛКИ БУМАГИ ИЛИ КАРТОНА

К данной категории товаров относятся:

(А) Перемоточные станки. На некоторых из этих машин одновременно производятся растяжение и разглаживание бумаги и осуществляется снятие статического электричества.

(Б) Машины (кроме каландров) для нанесения поверхностных покрытий различного вида: неорганических или органических пигментных слоев, клея, камеди, кремния, воска и т.д.; машины для получения копировальной пигментной бумаги или фотобумаги; машины для нанесения на бумагу текстильной пыли, пробкового или слюдяного порошка и т.д., машины для получения обоев.

(В) Машины для пропитки бумаги или картона маслом, пластмассами и т.п., а также машины для получения бумаги с битумной пропиткой или кровельной бумаги.

(Г) Машины для линования бумаги посредством небольших дисков или металлических перьев, на которые поступает краска из специальных ванн, кроме печатных машин товарной позиции 8443.

(Д) Машины для крепирования. Обычно они включают в себя металлический шабер, который соскабливает бумагу с нагретого цилиндра, образуя рифления бумаги. Кроме того, крепирование обычно выполняется на бумагоделательной машине.

(Е) Станки для увлажнения бумаги (также называемые "кондиционеры бумаги"), в которых вся поверхность бумаги или картона подвергается воздействию влажного воздуха.

(Ж) Машины для получения зернистой и тисненой бумаги (однако каландры, используемые для тех же самых целей, включаются в товарную позицию 8420).

(З) Гофрировальные агрегаты, часто в комбинации с устройствами для получения ламинированной бумаги.

Определенные машины для отделки бумаги (например, для нанесения покрытий, ламинирования или для намотки) можно также использовать и для обработки металлической фольги, полимерной пленки, тканых материалов и т.п., но они

включаются в данную товарную позицию при условии, что они относятся к типу, в основном предназначенному для обработки бумаги или картона.

Комбинированные машины данной товарной позиции иногда включают в себя определенные машины других товарных позиций группы (например, фильтры для улавливания волокон и наполнителя из сточных вод (товарная позиция 8421), каландры всех видов (для сглаживания, глазирования, тиснения и т.д.) (товарная позиция 8420), резательные машины для бумаги (товарная позиция 8441)). При условии, что они поставляются вместе, такие машины, включаемые в состав комбинированной машины, включаются в данную товарную позицию вместе с комбинированными машинами, а представленные отдельно, они включаются в соответствующие товарные позиции.

В данную товарную позицию также не включаются:

(а) котлы для тряпья, соломы и т.д.; котлы (автоклавы) для приготовления химической древесной массы; цилиндры, нагреваемые паром, и другие сушильные машины (товарная позиция 8419);

(б) водоструйные корообдирочные машины (товарная позиция 8424) и корообдирочное оборудование (товарная позиция 8465 или 8479);

(в) печатные машины (товарная позиция 8443);

(г) трепальные машины для ветоши, машины для растягивания или разволокнения (товарная позиция 8445);

(д) машины для производства вулканизированного волокна (товарная позиция 8477);

(е) машины для нанесения абразивов на бумагу, ткань, дерево и т.п. (товарная позиция 8479).

ЧАСТИ

При условии соблюдения общих положений, относящихся к классификации частей (см. общие положения к разделу XVI), части машин и оборудования данной товарной позиции также включаются в данную товарную позицию, например:

зубчатые цилиндры к машинам для измельчения эспарто; горки; подовые плиты и ножи роллов; гауч-валы; отсасывающие ящики; цилиндры для круглосеточных бумагоделательных машин; равнители.

Следующее, однако, не рассматривается как части данной товарной позиции:

(а) бесконечные ленты из текстильного материала для плоскосеточных и двухсеточных бумагоделательных машин и суконное покрытие для валов (товарной позиции 5911);

(б) камни бегунов, дефибреров, горки и опорные плиты из базальта, лавы или природного камня (товарная позиция 6804 или 6815);

(в) тканые бесконечные ленты из медной или бронзовой проволоки (например, сетка для плоскосеточной бумагоделательной машины) (товарная позиция 7419);

(г) машинные ножи и режущие лезвия (товарная позиция 8208);

(д) валы каландров (товарная позиция 8420).

8440 Оборудование переплетное, включая машины для сшивания книжных блоков:
8440 10 - оборудование 8440 90 - части

В данную товарную позицию включаются машины, используемые в производстве книжной продукции (включая книги в бумажном переплете, брошюры, периодические издания, тетради и т.п.).

В данную товарную позицию включаются:

(1) Фальцевальные машины, используемые в производстве книжной продукции. С помощью этих машин осуществляется сгибание больших листов бумаги несколько раз для получения заданного размера страниц. Машины этого типа включаются в данную товарную позицию, даже если их можно использовать для выполнения других операций фальцевания.

(2) Проволокошвейные машины и машины для сшивания скобами, включая и те, которые могут использоваться для производства картонных ящиков или аналогичной продукции.

(3) Листоподборочно-швейные машины. В этих машинах листы, положенные вручную на цепной транспортер, подбираются в книжные блоки и затем поступают под головку швейной машины.

(4) Машины для обжима. В этих машинах производится обжим сфальцованных листов перед брошюровкой.

(5) Машины для "подготовки" корешков несшитых книжных блоков, то есть для получения надрезов на корешке книжного блока для введения нитей.

(6) Машины для сшивания книжных блоков, включая как машины простого типа, которые предназначены только для шитья, так и очень сложные машины, которые состоят из устройства подачи сфальцованных листов в швейный аппарат, а также устройства для сшивания листов и нанесения текстильного усиления на корешок.

(7) Машины для выравнивания или закругления корешков книжных блоков перед переплетом.

(8) Машины для проклейки бумажными или текстильными лентами нескрепленных страниц, которые должны быть вставлены в книжный блок, или карт, собираемых в атлас, с целью сделать переплет более практичным.

(9) Машины для приклеивания бумажных обложек для книг в мягком переплете, брошюр и т.п.

(10) Машины для изготовления переплетов. Они обычно объединяют устройства подачи необходимых листов бумаги, картона, переплетной ткани и пр., клеевой аппарат и пресс, а иногда оборудование для нагревания и сушки.

(11) Машины для выравнивания обработанных переплетных крышек. Они обычно состоят из системы валиков и столов.

(12) Машины для соединения сшитых книжных блоков и т.п. с переплетами путем склеивания и сжатия. Некоторые машины оборудованы устройствами для вкладывания иллюстраций, чертежей, карт или т.п.

(13) Машины для золочения или окрашивания обрезов книг.

(14) Машины для тиснения или золочения надписей или рисунков на переплетах, а иногда и на других изделиях (например, на изделиях из кожи), но исключая универсальные прессы (товарная позиция 8479) и печатные машины, в которых используются заменяемые знаки, набираемые в блоки (товарная позиция 8443).

(15) Нумераторы страниц (например, для регистрационных и конторских книг).

(16) Машины для сборки страниц и скрепления с помощью металлических или пластмассовых спиралей (или колец), проходящих через перфорационные отверстия в страницах. Эти машины обычно состоят из перфорирующего приспособления и устройства для скрепления спиралью.

ЧАСТИ

При условии соблюдения общих положений, относящихся к классификации частей (см. общие положения к разделу XVI), части машины данной товарной позиции также включаются в данную товарную позицию.

В данную товарную позицию не включаются:

(а) столы, обычно деревянные, с винтовым устройством для закрепления сшивающих нитей, используемые при брошюровке книг вручную (товарная позиция 4421);

(б) ножи для резательных машин (товарная позиция 8208);

(в) машины для фальцевания бумаги или картона (кроме фальцевания страниц для книг); машины для резки или рилевки бумаги или картона; машины для обрезки шитых или склеенных книжных блоков, периодических изданий, брошюр и т.п.; машины для обрезки кромок и углов книжных блоков или для вырезания пальцевых индексных углублений; машины для укладки листов бумаги в стопу; машины, скрепляющие металлическими скобами, используемые только при производстве картонных ящиков (товарная позиция 8441);

(г) машины для установки полей, фальцевания или маркировки страниц сигнатурой для использования совместно с печатными машинами (товарная позиция 8443);

(д) машины для разрезания текстильной ткани (товарная позиция 8451);

(е) иглы для швейных машин (товарная позиция 8452);

(ж) машины для обработки кожи, используемой для переплетения книг (товарная позиция 8453);

(з) машины для скрепления проволочными скобками, используемые в конторах для ведения документации (товарная позиция 8472).

8441 Оборудование для производства изделий из бумажной массы, бумаги или картона, включая резательные машины всех типов, прочее:

8441 10 - машины резательные

8441 20 - машины для изготовления пакетов, мешков или конвертов

8441 30 - машины для изготовления картонных коробок, коробок, ящиков, труб, барабанов или аналогичных емкостей способами, отличными от формования

8441 40 - машины для формования изделий из бумажной массы, бумаги или картона

8441 80 - оборудование прочее

8441 90 - части

В данную товарную позицию включается все оборудование, используемое для резки, и (не считая переплетного оборудования) все машины для производства изделий из бумажной массы, бумаги или картона, начиная от машин для резки на требуемую ширину или на листы промышленного размера и заканчивая теми, которые используются при производстве различных готовых изделий.

В данную товарную позицию включаются:

(1) Машины для обрезки бумажных стоп (включая многоножевые резательные машины) и листорезательные машины. К ним относятся бобинорезки и листорезки, используемые совместно с бумагоделательными машинами, машины для обрезки книжных блоков или брошюр, машины для обрубания углов книжных блоков или машины для вырезания пальцевых индексных углублений, "гильотины" и приспособления для резки фотобумаги или картонных рамок для фотографий, но не входят машины и приспособления любого вида, используемые в фотографических или кинематографических лабораториях для резки пленки (товарная позиция 9010).

(2) Машины для высечки (конфетти, этикеток, бумаги с кружевным узором, индексных карточек, конвертов с окном, заготовок коробок и т.п.).

(3) Машины для резки, резки по контуру или прорезания картона при изготовлении картонных коробок, ящиков, картотек и пр.

(4) Машины для изготовления бумажных мешков.

(5) Машины для изготовления конвертов (для резания, фальцовки, облицовки и т.п.)

(6) Машины для изготовления складных картонных коробок и ящиков.

(7) Машины для скрепления проволочными скобами коробок и аналогичных изделий, кроме простых проволокошвейных машин, которые можно равным образом использовать в переплетном деле или для изготовления коробок (товарная позиция 8440).

(8) Другие машины для изготовления картонных коробок и ящиков.

(9) Намоточные машины для производства бумажных труб, шпуль, гильз, изоляционных труб, патронных гильз и т.п.

(10) Машины для изготовления воощеных бумажных стаканчиков, ящиков и т.п. обычно вместе с устройствами для соединения и склеивания швов.

(11) Машины для формования изделий из бумажной массы, бумаги или картона (упаковки для яиц, тарелки или розетки для кондитерских изделий или для туристов, игрушки и т.п.); несмотря на то, что эти машины обычно оснащены нагревательными устройствами, они включаются в данную товарную позицию.

(12) Продольнорезательные станки (станки для продольной резки и намотки) для размотки тамбуров бумаги, резки бумаги на продольные ленты требуемой ширины и для намотки рулонов.

(13) Машины для выравнивания листов, карт и т.п. в стопе.

(14) Перфорационные машины, включая те, которые выполняют перфорацию линий (игольчатая перфорация, продолговатая (или щелевая) и т.п.) для марок, туалетной бумаги и пр.

(15) Машины для фальцевания, кроме машин для фальцевания печатных листов товарной позиции 8440.

(16) Комбинированные машины для резки, фальцевания, складывания и упаковки сигаретной бумаги.

Однако в данную товарную позицию не включаются простые механические или гидравлические прессы, которые часто используются для этих целей (товарная позиция 8479).

Некоторые из машин, включенных в данную товарную позицию, могут быть оснащены печатным устройством, в частности, машины для изготовления бумажных мешков или машины для изготовления складных коробок. В соответствии с примечанием 3 к разделу XVI такие машины относятся к данной товарной позиции при условии, что печать не является основной функцией таких машин.

Также следует отметить, что некоторые вышеуказанные машины (как, например, машины для резки, фальцевания или изготовления мешков) можно также использовать для изготовления изделий из пластмасс определенного типа или из тонкого листового металла. Такие машины включаются в данную товарную позицию при условии, что они обычно используются для производства изделий из бумаги или картона.

ЧАСТИ

При условии соблюдения общих положений, относящихся к классификации частей (см. общие положения к разделу XVI), части машин данной товарной позиции также включаются в данную товарную позицию.

В данную товарную позицию также не включаются:

(а) сушильные камеры для сушки изделий из картона (товарная позиция 8419);

(б) упаковочные машины (например, для шоколада), которые также производят и надпечатывают картонные коробки и пр. (товарная позиция 8422);

(в) машины для скручивания бумажных полос с целью получения бумажных нитей (товарная позиция 8445);

(г) швейные машины для производства бумажных мешков (товарная позиция 8452);

(д) дыроколы для пробивания отверстий в бумажных карточках или документах или шредеры, используемые в учреждениях для уничтожения секретных документов (товарная позиция 8472);

(е) машины для установки глазков, например, к этикеткам, и машины для вождения бумажных стаканчиков, пакетов и пр. методом погружения (товарная позиция 8479).

8442 Машины, аппаратура и оснастка (кроме оборудования товарных позиций 8456 - 8465) для подготовки или изготовления пластин, цилиндров или других печатных форм; пластины, цилиндры и другие печатные формы; пластины, цилиндры и литографские камни, подготовленные для печатных целей (например, обточенные, шлифованные или полированные):

8442 30 - машины, аппаратура и оснастка

8442 40 - части к вышеупомянутым машинам, аппаратуре или оснастке

8442 50 - пластины, цилиндры и другие печатные формы; пластины, цилиндры и литографские камни, подготовленные для печатных целей (например, обточенные, шлифованные или полированные)

За некоторыми исключениями, о которых будет сказано ниже, в данную товарную позицию включаются:

(1) Печатающие элементы для печатающей техники, например, пластины и цилиндры, выгравированные или другим способом подготовленные для печати, используемые для печати текстов или иллюстраций (вручную или с помощью машин товарной позиции 8443); подготовленные литографские камни, цилиндры и пластины (например, подготовленные таким образом, чтобы на них можно было осуществлять гравирование или наносить изображение другим способом для последующей печати).

(2) Машины, аппараты и принадлежности, используемые для подготовки печатающих элементов, указанных выше, или используемые для сборки (для подборки) их для применения в процессе печати, осуществляемого вручную или механическим способом.

В данную товарную позицию включается оснастка, применяемая для печати текстов, иллюстраций, повторяющихся изображений и т.п. на бумаге, текстильной основе, линолеуме, коже или на других материалах, с использованием таких процессов печати, как:

(I) Высокая печать, осуществляемая посредством использования рельефных фотогравировальных печатных форм. При этих процессах рельефные части шрифтовых литер или изображений смачиваются краской.

(II) Плоская печать: литографская печать, фотолитография или офсетная печать. Типографская краска наносится только на определенные, специально подготовленные

участки плоской поверхности печатной формы и т.п. К этой категории также относится трафаретная печать.

(III) Глубокая печать, осуществляемая с помощью ротогравюр или вытравленных или гравированных металлических печатных форм. Типографская краска находится в вытравленных или в выгравированных частях.

(А) МАШИНЫ, АППАРАТУРА И ОСНАСТКА (КРОМЕ ОБОРУДОВАНИЯ ТОВАРНЫХ ПОЗИЦИЙ 8456 - 8465) ДЛЯ ПОДГОТОВКИ ИЛИ ИЗГОТОВЛЕНИЯ ПЛАСТИН, ЦИЛИНДРОВ ИЛИ ДРУГИХ ПЕЧАТНЫХ ФОРМ

В данную категорию включаются:

(1) Машины для получения печатных пластин методом непосредственного репродуцирования с документа. В этих машинах просмотр документа осуществляется с помощью фотоэлемента, затем происходит передача импульсов на электронное устройство, которое приводит в действие инструмент, с помощью которого производится гравирование пластины из пластмассы.

(2) Машины для травления кислотой пластин или цилиндров. Они состоят из специальных резервуаров, снабженных мешалками.

(3) Машины для изготовления сенсibilизированных цинковых пластин для офсетной печати (горизонтальные центрифуги), обычно имеющие электронагревательное устройство.

В данную товарную позицию включаются только фотонаборные или наборные машины, на которых производится фактический набор, даже если этот набор впоследствии переносится на фотоматериал. Однако в данную товарную позицию не включаются фотокамеры, фотоувеличители или уменьшители, фотоконтактные принтеры и аналогичная фотоаппаратура, предназначенная для подготовки печатных пластин или цилиндров (группа 90), например:

(а) камеры вертикального или горизонтального действия, установленные на подвесной раме (основании) или на подвижном основании, камеры для трехцветной печати;

(б) фотоувеличители и уменьшители, воспроизводящая аппаратура и копировальные рамки;

(в) световые столы, используемые для монтажа фотоформ или для контактной печати.

В некоторых из этих аппаратов используются полутонные или аналогичные растры из стекла или пластмассы, точно размеченные пересекающимися линиями, цветной светофильтр из стекла или пластмассы для многокрасочной печати или держатели растров или фильтров.

(Б) ПЛАСТИНЫ, ЦИЛИНДРЫ И ДРУГИЕ ПЕЧАТНЫЕ ФОРМЫ; ПЛАСТИНЫ, ЦИЛИНДРЫ И ЛИТОГРАФСКИЕ КАМНИ, ПОДГОТОВЛЕННЫЕ ДЛЯ ПЕЧАТНЫХ ЦЕЛЕЙ (НАПРИМЕР, ОБТОЧЕННЫЕ, ШЛИФОВАННЫЕ ИЛИ ПОЛИРОВАННЫЕ)

В данную категорию включаются:

(1) Пластины для рельефной или глубокой печати, выгравированные вручную, механически или с помощью кислоты. Эти пластины могут быть изготовлены из дерева, линолеума, меди, стали и т.п.

(2) Литографские камни. Иллюстрации переносятся либо вручную, либо фотографическим способом и подготавливаются с использованием кислоты.

(3) Офсетные типографские формы из цинка или алюминия или из гибких листов другого металла, на которые наносится изображение, репродуцируемое на поверхность, но не для высокой и глубокой печати.

(4) Гравированные или травленные цилиндры.

(5) Пластины и штампы для высокой печати или тиснения, например, для машин, которые производят тиснение, с нанесением краски или без нанесения, фирменных бланков, визитных карточек и т.п.

При условии, что они подготовлены для переноса изображения методами гравировки или тиснения, в данную товарную позицию включаются также литографские камни, металлические пластины и цилиндры, даже если они еще не подвергались гравировке или тиснению, например:

(6) Строганные или шлифованные литографские камни.

(7) Металлические пластины или листы, подготовленные для гравировки (строганные, шлифованные или полированные).

(8) Металлические цилиндры с полированными или шлифованными поверхностями. Эти цилиндры обычно изготовлены из чугуна; на поверхности цилиндров гальваническим способом нанесен слой меди или надеты сменные медные гильзы.

(9) Металлические или пластмассовые формы, используемые в офсетных печатных машинах конторского типа. Верхний край листов обычно обработан таким образом, чтобы обеспечить их установку на барабан машины.

Сенсибилизированные пластины (например, металлические или пластмассовые пластины, покрытые светочувствительной фотографической эмульсией, или лист светочувствительной пластмассы независимо от того, имеется ли у него или нет металлическая подложка или подложка из какого-либо другого материала) в данную товарную позицию не включаются (товарная позиция 3701).

ЧАСТИ

При условии соблюдения общих положений, относящихся к классификации частей (см. общие положения к разделу XVI), в данную товарную позицию также включаются части машин данной товарной позиции.

В данную товарную позицию также не включаются:

(а) трафареты из цинка, пластмассы, картона и пр. для использования в машинах трафаретной печати (классификация которых производится в соответствии с материалом, из которого они изготовлены);

(б) копировальная или переводная бумага для воспроизведения текстов или чертежей (товарная позиция 4816);

(в) шелковые трафареты для растровой шелкотрафаретной печати с покрытием или без покрытия (товарная позиция 5911); металлическая сетка из проволоки, натянутая на каркас, используемая при трафаретной печати, подготовленная или неподготовленная (классифицируется в соответствии с материалом, из которого она изготовлена);

(г) копировальные валики для машин, на которых производится золочение (товарная позиция 8440);

(д) металлообрабатывающие, камнеобрабатывающие или деревообрабатывающие станки и водоструйные резательные машины (например, машины для строгания и отделки матриц; машины для строгания и нарезания линеек; дисковые или сферические шлифовальные машины; гравировальные машины; фрезы; фрезерные станки; торцовые станки) (товарные позиции 8456 - 8465);

(е) шрифты и другие печатающие части пишущих машинок, калькуляторов или других машин товарных позиций 8470 - 8472 (товарная позиция 8473);

(ж) формы (товарная позиция 8480);

(з) лазерное фотовыводное устройство для создания скрытых изображений на фоточувствительной пленке, в основном из цифровых форматов с помощью лазерного луча (товарная позиция 9006);

(и) приборы для измерения или контроля (товарная позиция 9017 или 9031).

8443 Машины печатные, используемые для печати посредством пластин, цилиндров и других печатных форм товарной позиции 8442; прочие принтеры, копировальные аппараты и факсимильные аппараты, объединенные или необъединенные; их части и принадлежности (+):

- машины печатные, используемые для печати посредством пластин, цилиндров и других печатных форм товарной позиции 8442:

8443 11 -- машины для офсетной печати рулонные

8443 12 -- машины для офсетной печати, листовые, конторские (использующие листы, у которых в развернутом виде одна сторона не более 22 см, а другая - не более 36 см)

8443 13 -- машины для офсетной печати прочие

8443 14 -- машины для высокой печати, рулонные, за исключением флексографических

8443 15 -- машины для высокой печати, кроме рулонных, за исключением флексографических

8443 16 -- машины для флексографической печати

8443 17 -- машины для глубокой печати

8443 19 -- прочие

- принтеры, копировальные аппараты и факсимильные аппараты, объединенные или необъединенные, прочие:

8443 31 - - машины, которые выполняют две или более функции, такие как печать, копирование или факсимильная передача, имеющие возможность подключения к вычислительной машине или к сети

8443 32 -- прочие, имеющие возможность подключения к вычислительной машине или к сети

8443 39 -- прочие

- части и принадлежности:

8443 91 - - части и принадлежности печатных машин, используемых для печати посредством пластин, цилиндров и других печатных форм товарной позиции 8442

8443 99 - - прочие

В данную товарную позицию включаются (1) все печатающие машины, используемые для печати посредством пластин или цилиндров предыдущей товарной позиции, и (2) прочие принтеры, копировальные аппараты и факсимильные аппараты, объединенные или необъединенные.

К данной товарной позиции относятся машины для печати повторяющихся изображений, повторяющихся формулировок или для многокрасочной печати по текстильному материалу, обойной бумаге, оберточной бумаге, резине, пластмассовым листам, линолеуму, коже и пр.

(I) МАШИНЫ ПЕЧАТНЫЕ, ИСПОЛЬЗУЕМЫЕ ДЛЯ ПЕЧАТИ ПОСРЕДСТВОМ ПЛАСТИН, ЦИЛИНДРОВ И ДРУГИХ ПЕЧАТНЫХ ФОРМ

ТОВАРНОЙ ПОЗИЦИИ 8442

Наиболее распространенными машинами являются ротационные печатные машины. Самые простые печатные машины этого вида, как правило, состоят из цилиндра с двумя полуцилиндрическими пластинами (печатные машины высокой печати), или цилиндров, на которые может быть нанесена гравировка (глубокая печать) или оттиск (офсетная печать); ротационные печатные машины для цветной печати оборудованы несколькими печатными цилиндрами, а ролики для нанесения на них краски располагаются рядом. Поскольку все механизмы для осуществления печати, контакта и

нанесения типографской краски являются вращающимися, то эти печатные машины можно использовать как для непрерывной, так и для полистовой печати, черным цветом или несколькими красками с одной или с двух сторон бумаги. Ротационные печатные машины можно разделить на две подкатегории:

(1) Рулонные печатные машины, среди которых некоторые крупные ротационные печатные машины, с объединенными на одной станине несколькими печатающими узлами, позволяют осуществить печатание всех страниц газеты или периодического издания за один цикл операций, так что затем все страницы перемещаются, разрезаются, фальцуются, подбираются, скрепляются скобами и укладываются в кипы с помощью различных вспомогательных машин, работающих вместе с печатной машиной.

(2) Листовые печатные машины, в которых листы транспортируются через печатные механизмы с помощью зажимных устройств. В листовых печатных машинах имеется подающее устройство, один или несколько печатных механизмов и механизм приема листов. Подающее устройство подает листы из кипы, выравнивает и направляет их в печатный механизм. В приемном механизме отпечатанные листы укладываются в кипу.

К данной категории также относятся печатные машины, использующие подвижную прижимную пластину (или плиту) и плоскочечатные машины.

Указанные выше печатные машины (в частности, малые и среднего размера ротационные печатные машины) могут быть оснащены несколькими дополнительными устройствами и приспособлениями, расположенными рядом с печатным механизмом, что позволяет, начиная с рулона бумаги, выпускать сложную продукцию (например, коробки, упаковки, этикетки, железнодорожные билеты) за один цикл непрерывной работы.

В дополнение к печатным машинам обычного типа в данную товарную позицию также включаются следующие специальные машины:

- (i) машины для печати на консервных банках или других емкостях;
- (ii) машины для печати часовых циферблатов или других изделий специальной формы;
- (iii) машины для печати на пробках, тюбиках, свечах и т.п.;
- (iv) машины для маркировки ткани;
- (v) машины для печати сигнатуры книжных страниц;
- (vi) машины, предназначенные для нумерации, простановки даты и т.п. (кроме ручных приспособлений для простановки даты или аналогичных штампов товарной позиции 9611), оперирующие штампами, лентами с буквами, цифрами и т.п., на которые наносится или не наносится краска;
- (vii) некоторые малые печатные машины, применяемые в учреждениях, работающие с использованием типографских шрифтов или офсетной печати. Такие

машины неправомерно относить к разделу "множительной техники", потому что принципы их работы и внешний вид аналогичны множительным машинам.

К данной категории также относятся машины для многокрасочной печати на черно-белое изображение при производстве специальных художественных изданий, игральные карты, детских иллюстраций и пр.; печать производится с помощью трафаретов, цветная краска наносится щетками, валиками или методом распыления.

К категории машин для печатания повторяющихся изображений, слов или для многокрасочной печати на ткани, обойной бумаге, оберточной бумаге, линолеуму, коже и т.п. относятся следующие машины:

(1) Печатные машины, в которых печатные блоки с выгравированным рельефным рисунком многократно прижимаются к проходящей через машину ткани, обойной бумаге и т.п., производя таким образом непрерывный рисунок; машины такого же типа также используют для нанесения отдельных изображений (например, на галстуки или носовые платки).

(2) Матричные каландры, обычно состоящие из большого центрального цилиндра (прессового цилиндра), на периферии которого размещается ряд гравированных валиков, каждый со своим цветом, валика для отделки, шабера для удаления краски с пробельных участков и т.п.

(3) Машины для трафаретной печати. Материал, на который наносится краска, проходит через машину вместе с трафаретной лентой, краска наносится через трафарет.

(4) Машины для печати на тканевой основе, которые перед процессом переплетения нитей наносят узор на параллельно натянутые нити основы ткани.

(5) Машины для печати на пряже. С помощью этих машин создаются цветовые эффекты на пряже (или иногда на ровнице перед тем, как она скручивается в пряжу).

(II) ПРОЧИЕ ПРИНТЕРЫ, КОПИРОВАЛЬНЫЕ АППАРАТЫ И ФАКСИМИЛЬНЫЕ АППАРАТЫ, ОБЪЕДИНЕННЫЕ ИЛИ НЕОБЪЕДИНЕННЫЕ

К данной категории относятся

(А) Принтеры.

К данной категории относятся аппараты для печати текста, литер или изображений на носителе изображений, кроме описанных в части (I) выше.

Эти аппараты получают данные из различных источников (например, вычислительные машины, настольные планшетные сканеры, сети). Большинство включают в свой состав память для сохранения этой информации.

Изделия данной товарной позиции могут создавать литеры или изображения с помощью лазерных, краскоструйных, матричных или термических печатных процессов. Существует два наиболее распространенных типа принтеров:

(1) Электростатические принтеры, которые применяют процесс, в котором участвуют электростатические заряды, тонер и свет. Световой источник (например,

лазер, светоизлучающий диод (LED)) используется для того, чтобы разрядить определенные точки на положительно заряженной фотопроводящей поверхности (обычно барабан), оставляя положительно заряженный образ изображения. Отрицательно заряженный тонер электростатически притягивается к фотопроводящей поверхности, воспроизводя оригинал изображения. Тонер электростатически переносится на носитель изображения с положительным зарядом, который больше заряда фотопроводящей поверхности, а затем изображение выплавляется на носителе изображения с помощью давления и повышенной температуры.

(2) Краскоструйные принтеры. Эти машины помещают капли краски на печатный носитель для создания изображения.

В данную товарную позицию включаются принтеры, представленные отдельно для встраивания в или подключения к другим изделиям номенклатуры (например, принимающие принтеры кассовых аппаратов товарной позиции 8470).

(Б) Копировальные аппараты.

В данную категорию включаются аппараты для производства копий с оригиналов документов, такие как:

(1) Цифровые копировальные устройства, в которых оригинал документа сканируется и фоточувствительная поверхность (например, прибор с зарядовой связью (ПЗС) или матрица фотодиодов) преобразует оптическое изображение в цифровые кодированные электрические сигналы, которые сохраняются в памяти. Средства печати, которые действуют по тому же принципу, что и принтеры, описанные в части (II) (А) данного пояснения, затем используют эту информацию для производства требуемого количества копий. Оригинал документа необходимо отсканировать только один раз для производства множества копий, поскольку цифровое представление изображения хранится в памяти. Часть (Г) ниже описывает такие аппараты, которые имеют возможность подключения к вычислительной машине или сети.

(2) Фотокопировальные аппараты, в которых оптическое изображение оригинала документа проецируется на фоточувствительную поверхность для каждой копии. Наиболее распространенными типами являются:

(а) Электростатические фотокопировальные аппараты, работающие либо посредством воспроизведения исходного изображения прямо на копию (прямой процесс), либо посредством воспроизведения исходного изображения на копию через промежуточный носитель (непрямой процесс).

В прямом процессе оптическое изображение проецируется на подложку (обычно из бумаги), покрытую, например, оксидом цинка или антраценом, заряженную статическим электричеством. После того как скрытое изображение проявляется с помощью порошкообразного красителя, оно закрепляется на подложке путем тепловой обработки.

В непрямом процессе оптическое изображение проецируется на барабан (или пластину), покрытый селеном или другим полупроводящим веществом, заряженным статическим электричеством. После того как скрытое изображение проявляется с помощью порошкообразного красителя, оно переносится на обычную бумагу посредством приложения электростатического поля и закрепляется на бумаге посредством тепловой обработки.

(б) Аппараты с использованием химических эмульсионных покрытий, в которых светочувствительная поверхность состоит из эмульсии, обычно содержащей соли серебра или диазосоединения (последние предназначены для экспонирования светом с высоким содержанием ультрафиолета). Процессы проявления и печати варьируются в соответствии с природой эмульсии и типом аппарата (влажные или сухие проявители, тепловая обработка, пары аммиака, методы переноса и т.д.).

К данной категории также относятся фотокопировальные аппараты контактного типа и аппараты термокопирования.

(в) Факсимильные аппараты.

Факсимильные аппараты предназначены для передачи или приема текста или графических изображений по сети и для печати копии текста или графического изображения оригинала. Часть (г) ниже описывает такие аппараты с функцией копирования.

(г) Комбинации принтеров и копировальных или факсимильных машин.

Машины, которые выполняют две или более функции, такие как печать, копирование или факсимильная передача, называются обычно многофункциональными машинами. Эти машины имеют возможность подключения к вычислительной машине или к сети.

Критерий "имеющие возможность подключения к вычислительной машине или к сети" описан в пояснении к субпозициям ниже.

ЧАСТИ И ПРИНАДЛЕЖНОСТИ

При условии соблюдения общих положений, относящихся к классификации частей (см. общие положения к разделу XVI), в данную товарную позицию также включаются части и принадлежности машин данной товарной позиции.

К ним относятся, например, машины (представленные отдельно или нет), применяемые в качестве вспомогательного оборудования исключительно для работы с печатными машинами и используемые в течение или после операции печати для подачи, перемещения или дальнейшей работы с листами или рулонами бумаги. Такие машины, которые обычно отделены от собственно печатных машин, включают:

(1) Подъемники стоп или кип и лотки для бумаг, в которых размещены чистые листы, готовые для печати.

(2) Автоматические питатели, используемые при полистовой печати. Они предназначены для подачи листов одного за другим, равняя их строго по центру, в печатную машину.

(3) Механизмы приема листов, по конструкции аналогичные питателям, но используемые в обратном процессе (то есть прием и укладка кипы из отпечатанных листов).

(4) Сортировщики, которые поднимают и складывают в нужном порядке отпечатанные листы многостраничных документов.

(5) Машины для фальцевания, нанесения клея, перфорационные и машины для скрепления проволочными скобами. Они часто используются при обработке отпечатанной продукции, для фальцевания и сшивания или склеивания отпечатанных страниц (газет, брошюр, периодических изданий и т.п.).

Однако если они разработаны не только для использования вместе с печатными машинами, то они в данную товарную позицию не включаются (товарная позиция 8440 или 8441 в зависимости от конкретного случая).

(6) Машины для последовательной нумерации, небольшие вспомогательные машины, оперирующие валиками с цифрами.

(7) Бронзироваальные машины для полиграфии. С помощью этих машин осуществляется нанесение металлического порошка на листы при выходе их из печатной машины, в которой они уже были обработаны веществом для фиксации порошка.

В данную товарную позицию также включаются барабаны и пластины, используемые в электростатических фотокопировальных аппаратах, направляющие валики и установленные системы подачи масла.

В данную товарную позицию также не включаются:

(а) сукна офсетных цилиндров и покрытия из текстильного полотна, обрешиненного текстильного полотна, войлока, резины и т.п. (классификация которых производится в соответствии с материалом, из которого они изготовлены);

(б) машины для этикетирования бутылок, банок, ящиков, мешков или других емкостей и оборудование для обертки (товарная позиция 8422);

(в) машины с дополнительным печатающим устройством, например, некоторое оборудование для заполнения мешков или упаковочные машины (товарная позиция 8422); некоторые машины для производства изделий из бумаги или картона (товарная позиция 8441). Если печатающие устройства представлены отдельно, то они включаются в данную товарную позицию при условии, что печать осуществляется с помощью процессов, применяемых в машинах данной товарной позиции;

(г) "антигрязевые" распылительные установки (товарная позиция 8424);

(д) гектографические и трафаретные множительные аппараты и адресовальные машины (товарная позиция 8472);

(е) аппаратура для создания масок (товарная позиция 8486);

(ж) фотокамеры для фиксации изображения документов на пленки для микрофильмирования, микрофиши или другие микроносители (товарная позиция 9006);

(з) обычные рамки для фотопечати (товарная позиция 9010);

(и) инструменты для черчения товарной позиции 9017;

(к) ручные устройства для тиснения этикеток товарной позиции 9611.

Пояснения к субпозициям.

Субпозиции 8443 11, 8443 12 и 8443 13

В эти субпозиции включается печатное оборудование, предназначенное для печатания с помощью печатных форм, на которые наносится плоское изображение, но не глубокая или высокая печать (офсетный процесс). Формирование изображения, которое должно быть напечатано, основано на принципе взаимного отталкивания воды и жировых веществ. Оттиск, выполненный на ротационных машинах, всегда получается не путем непосредственного контакта между средством печати и материалом, на который наносится печать, а для этого используется промежуточное устройство в виде резинового цилиндра, который называется "офсетное (резиновое) полотно", с которого изображение переносится на материал для печати. Оборудование, включаемое в эти субпозиции, характеризуется наличием "офсетного полотна" и устройства, предназначенного для непрерывного смачивания непечатающих частей печатной формы, прикрепленной к металлическому цилиндру. В офсетные печатающие машины бумага может подаваться из рулонов или листами.

Субпозиции 8443 14 и 8443 15

Высокая печать - это процесс, при котором краска наносится под давлением на печатную поверхность с приподнятых частей шрифта. Шрифт состоит из отдельных букв, строк или пластин с изображением, причем все части имеют одинаковую высоту.

В эти субпозиции не включается, однако, флексографическое печатное оборудование.

Субпозиция 8443 16

Флексографическая печать - это процесс, в котором принцип высокой печати используется для простейших работ (печатание на упаковках, формах, листовках и т.п.). В таких машинах печатающая пластина изготовлена из резины или термопластичного материала и прикреплена непосредственно к печатному цилиндру. Эти машины проще и легче по своей конструкции, чем другие печатающие машины, они печатают на непрерывных рулонах бумаги одним цветом или несколькими цветами с использованием красок, изготовленных на спиртовой основе или на основе других летучих растворителей.

Субпозиция 8443 17

При глубокой печати краска накапливается в различных объемах в местах, подвергшихся гравировке или травлению, а затем переносится под давлением на печатную поверхность. Этот вид печати основан на гравировке и травлении линий, при которых на полированную медную пластину гравером или с помощью травления кислотой наносятся линии различной глубины. Поверхность пластины остается свободной от краски, которая накапливается в углублениях в достаточных количествах для получения изображения.

Принцип глубокой печати аналогичен гравировке и травлению линий. Вместо пластины используется вращающийся цилиндр. Изображение или знаки переносятся механическим или фотохимическим способом на цилиндрическую поверхность, имеющую гальваническое покрытие из меди.

Субпозиции 8443 31 и 8443 32

Критерий "имеющие возможность подключения к вычислительной машине или к сети" обозначает, что машины содержат все необходимые компоненты для подключения к сети или вычислительной машине, что можно будет осуществить простым подключением кабеля. Возможность встраивания дополнительного компонента (например, "карты"), который позволит подключить кабель, не достаточна для удовлетворения положениям данных субпозиций. Но наличие компонента, к которому будет подключен кабель, при невозможности осуществить соединение (например, при необходимости предварительной установки переключателей в определенном положении) не является достаточным основанием для исключения товаров из данных субпозиций.

8444 Машины для экструдирования, вытягивания, текстурирования или резания химических текстильных материалов

В данную товарную позицию включаются машины, предназначенные для производства химических текстильных нитей, включая машины для штапелирования нитей.

К ним относятся следующие машины:

(1) Машины для формования химических текстильных материалов в форме мононитей или комплексных нитей. Практически эти машины содержат ряд отдельных расположенных рядом одинаковых формовочных устройств. Каждое устройство содержит дозирующий насос и фильтр, с помощью которых осуществляется подача полимера к насадкам или фильерам. В зависимости от вида процесса одна или несколько нитей, выходящих из фильер, проходят через ванну с химической коагулирующей средой (например, процесс получения вискозных нитей) или через камеру со сжатым воздухом, оснащенную форсункой для распыления воды (например, процесс получения медно-аммиачных нитей), или через поток горячего воздуха (например, процесс получения ацетатных нитей), или через охлаждающую камеру. Фильера может иметь одно или большое количество отверстий (иногда несколько

тысяч) в соответствии с необходимостью получения монопилити или комплексной нити, или жгута для штапелирования разрезанием для получения волокна. На некоторых машинах нити, выходящие из фильеры, соединяются и слегка скручиваются с помощью специального устройства, образуя комплексную нить. На других машинах нити, выходящие из разных формовочных устройств, объединяются в толстые жгуты, иногда состоящие из нескольких сотен тысяч нитей, для последующего штапелирования разрезанием.

(2) Вытяжные машины, которые вытягивают нити в три или четыре раза от их первоначальной длины, - процесс, при котором производится ориентация молекул в направлении оси нити, что значительно увеличивает их прочность.

(3) Машины для текстурирования синтетических текстильных нитей. В большинстве процессов текстурирования (традиционный прерывный процесс, ложное кручение, текстурирование нити методом протягивания по острой грани, прокатывание нити между рифлеными валиками, воздействие горячего воздуха или пара, вязание и распускание) происходит модификация физических свойств нитей в целях получения извитой нити, эластичной нити и т.п.

(4) Резальные штапелирующие машины для штапелирования жгутов разрезанием на волокна малой длины.

(5) Машины для преобразования жгута в ленту. Эти машины также штапелируют жгуты разрезанием на волокна, но не нарушают параллельного расположения волокон. Эти машины выпускают волокнистую ленту, пригодную для прядения (не требуется ни чесание, ни гребнечесание), без потери массы волокон, как на штапелирующих машинах, указанных в пункте (4). Эти машины иногда объединяются с прядильными машинами и называются машинами для получения пряжи из жгутов (см. пояснения к товарной позиции 8445).

(6) Разрывные штапелирующие машины для получения волокон разрывом жгута нитей. Значительная часть нитей (но не все) разрывается на отрезки так, что, хотя некоторые нити остаются неразорванными, вырабатываемая из жгута пряжа имеет характеристики штапелированной пряжи.

ЧАСТИ И ПРИНАДЛЕЖНОСТИ

При условии соблюдения общих положений, относящихся к классификации частей (см. общие положения к разделу XVI), части и принадлежности машин данной товарной позиции включаются в товарную позицию 8448.

В данную товарную позицию не включаются:

(а) машины для подготовки исходных материалов, предназначенных для дальнейшего формования химических текстильных нитей (обычно товарная позиция 8419 или 8477);

(б) ленточные машины и гребенные ленточные машины товарной позиции 8445;

(в) машины для формования стекловолокон или стеклонитей (товарная позиция 8475).

8445 Машины для подготовки текстильных волокон; прядильные, тростильные или крутильные машины и другое оборудование для изготовления текстильной пряжи; кокономотальные или мотальные (включая уточномотальные) текстильные машины и машины, подготавливающие текстильную пряжу для использования ее на машинах товарной позиции 8446 или 8447:

– машины для подготовки текстильных волокон:

8445 11 – – чесальные

8445 12 – – гребнечесальные

8445 13 – – ленточные или ровничные

8445 19 – – прочие

8445 20 – прядильные текстильные машины

8445 30 – тростильные или крутильные текстильные машины

8445 40 – мотальные текстильные машины (включая уточномотальные) или кокономотальные машины

8445 90 – прочие

При условии соблюдения исключений, упомянутых ниже, в данную товарную позицию включаются машины, используемые в текстильной промышленности, для реализации следующих процессов:

(I) Подготовка или первичная обработка текстильных волокон с целью сделать их пригодными для:

(i) получения пряжи, крученой пряжи и т.п.; или

(ii) производства набивочного материала, войлока или фетра, прокладочного материала и т.п.

(II) Переработка различных текстильных волокон в пряжу с помощью процессов прядения, кручения, трощения, шелкокручения и т.п. (включая изготовление бумажной пряжи из бумажных полосок), исключая специальные процессы производства веревок и канатов (товарная позиция 8479).

(III) Кокономотание с получением ровницы, пряжи, крученой пряжи и т.п. и подготовка текстильной пряжи для использования на машинах товарной позиции 8446 или 8447.

(А) МАШИНЫ ДЛЯ ПОДГОТОВКИ НАТУРАЛЬНЫХ ТЕКСТИЛЬНЫХ ВОЛОКОН ИЛИ КОРОТКИХ ХИМИЧЕСКИХ ВОЛОКОН ДЛЯ ПЕРЕРАБОТКИ НА ПРЯДИЛЬНЫХ МАШИНАХ И АНАЛОГИЧНЫЕ МАШИНЫ ДЛЯ ПОДГОТОВКИ ВОЛОКОН ДЛЯ ИСПОЛЬЗОВАНИЯ ИХ В КАЧЕСТВЕ НАБИВНОГО МАТЕРИАЛА ИЛИ ДЛЯ ПРОИЗВОДСТВА ВОЙЛОКА ИЛИ ПРОКЛАДОЧНОГО МАТЕРИАЛА

К данной категории товаров относятся:

(1) Сортировочные машины с вентиляторами для сортировки шерсти по длине. Машина состоит из длинной камеры, разделенной по ширине на отделения, в которые шерсть подается потоком воздуха. Шерсть распределяется по отделениям в зависимости от длины волокна.

(2) Машины для отделения хлопковых волокон от семян, кожицы и других примесей (например, волокноотделители) и аналогичные машины для отделения хлопкового линта от семян.

(3) Трепальные или аналогичные машины для отделения волокон от стеблей (лен, пенька и т.д.) после мочки.

(4) Машины для расщипывания тряпья, старых веревок или аналогичных текстильных отходов для разъединения их до волокон, пригодных для обработки на чесальных машинах (например, разрыхлительные или щипальные машины), исключая машины для разрезания тряпья, используемые в целлюлозно-бумажной промышленности (товарная позиция 8439).

(5) Кипоразрыхлители, используемые для разрыхления спрессованного в кипы хлопкового волокна на клочки.

(6) Автоматические питатели, оснащенные распределительными устройствами, для получения равномерного потока, подаваемого на разрыхлительные машины.

(7) Трепальные и холстовые трепальные машины, предназначенные для дальнейшей очистки и разрыхления холстов из хлопкового волокна; приготовительные машины для разрыхления шерстяного волокна.

(8) Шерстомойные машины с механическими приспособлениями для подачи шерсти и горячей воды, а также машины для мойки грязной шерсти (например, Левиафаны), оборудованные перемешивающими устройствами, а иногда сушилками.

(9) Красильные машины для крашения шерстяных волокон в массе.

(10) Машины для нанесения на шерстяные волокна и волокна рами и т.п. замасливателей или химических веществ для облегчения обработки их на чесальных и гребнечесальных машинах.

(11) Машины для карбонизации шерсти в барке с кислотой, оснащенные приспособлениями для удаления избытка раствора, для сушки, а также для удаления пыли, образованной обугленными частицами.

(12) Чесальные машины различного типа для хлопковых, шерстяных, коротких химических волокон, лубяных волокон (льняных, пеньковых и т.п.) и т.п. На этих машинах продолжается процесс очистки, начатый на разрыхлительных и трепальных машинах, а также производится разъединение и распрямление волокон. Машина имеет барабаны большого диаметра, покрытые цельнометаллической пильчатой лентой или игольчатой гарнитурой; барабаны работают совместно с неподвижными шляпками или валиками, которые также покрыты игольчатой гарнитурой. Устройство очистки

предохраняет зубья пильчатой ленты от забивания волокнами, а на чесальных машинах для шерсти имеется устройство для удаления репья. Чесальные машины разных видов используются на разных стадиях для переработки разнообразных волокнистых материалов (например, грубые, промежуточные, окончательные и ровничные чесальные машины). Волокно выходит из чесальной машины в виде широкого прочеса или может быть сформировано в ленту, которая наматывается на катушки или бобины или спирально укладывается во вращающийся таз.

К данной категории также относятся чесальные машины для подготовки волокон для валяльных машин или для использования их в качестве набивочного материала; обычно это машины более простого типа, состоящие из цилиндрических сегментов, покрытых игольчатой гарнитурой, которые совершают колебательное движение над плоской поверхностью, также покрытой игольчатой гарнитурой.

(13) Ленточные машины, гребенные ленточные машины и т.п. Эти машины вытягивают ленту для уменьшения ее поперечного сечения, производят сложение лент и повторное вытягивание в целях получения равномерного продукта; эти машины используются после чесания, а в случае обработки шерстяного волокна - иногда и после гребнечесания.

(14) Гребнечесальные машины. Основное назначение этих машин состоит в вычесывании коротких волокон; лента, удерживаемая между губками тисков гребнечесальной машины, подвергается воздействию гребней или игл. Эти машины используются на различных стадиях производства: для переработки неочищенного волокна (например, чесание льна) или после переработки на чесальных или ленточных машинах. Наиболее распространенными машинами являются гребнечесальные машины для льняных, пеньковых или аналогичных волокон, гребнечесальные машины периодического действия для хлопкового волокна и круглые машины для шерстяного волокна.

(15) Раскладочные машины для льняных, джутовых и т.п. волокон. На этих машинах производится соединение горстей льняных или других волокон, а также вытягивание их в непрерывную ленту.

(16) Машины для дополнительной промывки шерстяной ленты, предназначенные для удаления замасливателя и других включений после обработки на чесальных или гребнечесальных машинах. Они состоят из определенного количества барок с теплым мыльным раствором, оборудованных направляющими и отжимными валами, сушильными барабанами и гребенными вытяжными головками для повторного разрыхления шерсти.

(17) Ленточные или ровничные машины для окончательного вытягивания и слабого кручения ленты или ровницы с целью подготовки их к прядению.

(18) Лентоукладчики. Лентоукладчик состоит из вращающегося подтазника, который производит вращение таза, в который укладывается лента или ровница,

выпускаемая различными машинами; в верхней части он имеет устройство для формирования витков ленты.

(Б) МАШИНЫ ДЛЯ ПОДГОТОВКИ ШЕЛКА К КРУЧЕНИЮ

К данной категории товаров относятся:

(1) Машины для удаления внешних частей коконов, а также машины для удаления наружных коконных нитей ударным действием.

(2) Тазы для разматывания вручную коконных нитей с коконов, оснащенные устройствами для соединения и легкого скручивания нескольких коконных нитей, а иногда и мотовилами для наматывания получаемого шелка-сырца; иногда мотовило отделено от таза, но при условии, что мотовило и таз представлены вместе, все устройство включается в данную товарную позицию.

(3) Машины для удаления шишек, толстых мест и т.д. с нити шелка-сырца.

(В) ПРЯДИЛЬНЫЕ МАШИНЫ ДЛЯ ПЕРЕРАБОТКИ РОВНИЦЫ В ПРЯЖУ; КРУТИЛЬНЫЕ МАШИНЫ И МАШИНЫ ТРОСТИЛЬНЫЕ ДЛЯ ВЫРАБОТКИ МНОГОКРУТОЧНОЙ ИЛИ ОДНОКРУТОЧНОЙ ПРЯЖИ

К данной категории товаров относятся:

(1) Прядильные машины, которые путем дальнейшего вытягивания и кручения преобразуют ровницу в пряжу. Существенной особенностью прядильной машины является наличие прядильного механизма (рогулька, кольцо и бегунок и т.п.), взаимодействующего с вращающимся вертикальным или наклонным веретеном; прядильная машина состоит из большого числа этих элементов, расположенных рядом. В данную товарную позицию включаются прядильные машины для льняных, пеньковых, джутовых и др. волокон, прядильные машины периодического действия (сельфакторы) и прядильные машины непрерывного действия (рогульчатые, кольцевые, колпачные и т.д.). Сюда также включаются ручные прялки.

(2) Машины для получения пряжи из жгутов химических нитей. На этих машинах проходит штапелирование нитей жгута разрывом, вытягивание получаемой ленты в ровницу и получение пряжи.

(3) Крутильные или тростильные машины для дополнительного кручения нитей или для скручивания двух или более нитей и формирования многокруточной или однокруточной пряжи, или для формирования бечевки; однако исключены специальные машины для изготовления веревок (товарная позиция 8479). Некоторые машины этой категории могут содержать устройства для получения пряжи фасонного кручения (например, пряжи "букле").

К данной категории также относятся крутильные машины для скручивания шелковых нитей или химических нитей.

(4) Машины для связывания концов отрезков конского волоса.

(Г) МОТАЛЬНЫЕ ИЛИ КОКОНОМОТАЛЬНЫЕ МАШИНЫ

Эти машины используются для наматывания пряжи (или ровницы), бечевки или шнуров на бобины, катушки, копсы, конические бобины, цилиндрические бобины, на картон и т.п. или в клубки, мотки и т.п. в зависимости от производственных или коммерческих целей или для розничной продажи. Классификацию сновальных машин см. ниже в пункте (Д). Машины для укладки веревок или канатов включаются в товарную позицию 8479.

В данную товарную позицию также включаются машины для регенерации и разматывания пряжи с поврежденных трикотажных или вязаных изделий. В нее также включаются уточно-мотальные машины, разработанные для наматывания уточной пряжи в паковки, пригодные для использования на ткацких станках.

(Д) МАШИНЫ ДЛЯ ПОДГОТОВКИ ПРЯЖИ, ИСПОЛЬЗУЕМОЙ НА МАШИНАХ ТОВАРНОЙ ПОЗИЦИИ 8446 ИЛИ 8447

К данной категории товаров относятся:

(1) Сновальные машины для наматывания параллельных нитей с одинаковым натяжением и в правильном порядке (учитывая цвет и тип нитей) для ткачества. Полное количество нитей, требуемое для основы, может быть подготовлено полностью или оно может быть разделено на секции (секционное снование); основа может наматываться непосредственно на ткацкий навой, готовый для использования на ткацком станке, или предварительно на сновальный валик или на другие носители (например, бобины).

Машина состоит из сновальной рамы, предназначенной для удержания большого количества бобин пряжи, серии рядков и направляющих для нитей и мощного приводного наматывающего механизма барабанного типа; различные части этой машины являются вполне автономными, но при представлении в комплекте они включаются в данную товарную позицию.

(2) Шлихтовальные машины (например, аппретурные машины). На этих машинах основная пряжа либо по секциям, либо как полотно параллельных нитей подвергается временному упрочнению с целью защиты ее от разлохмачивания на ткацком станке и чтобы сделать ее более гладкой, что облегчает процесс ткачества. Эти машины в основном состоят из шлихтовального корыта, системы направляющих валиков, нагреваемого барабана или сушилки горячим воздухом и наматывающего механизма, а иногда и устройства для маркировки (то есть нанесение меток краской с регулярными интервалами на кромочных нитях).

В данную товарную позицию не включаются другие шлихтовальные машины, например, для шлихтования других видов пряжи (включая уточную пряжу) в мотках или в разделенном виде (товарная позиция 8451).

(3) Проборные машины для проборки основных нитей через галева ремизок ткацкого станка и через бердо или гребенку.

(4) Узловязальные или проборные машины для соединения нитей новой основы с нитями оставшейся старой основы.

В данную товарную позицию не включаются машины для связывания оборванных в процессе ткачества нитей основы (товарная позиция 8448).

(5) Машины для сборки нитей основы на навое со сновальных валиков.

(6) Машины для переплетения и подачи нити во время ткачества.

(7) Проборные машины для вышивания.

ЧАСТИ И ПРИНАДЛЕЖНОСТИ

При условии соблюдения общих положений, относящихся к классификации частей (см. общие положения к разделу XVI), части и принадлежности машин данной товарной позиции включаются в товарную позицию 8448.

В данную товарную позицию не включаются:

(а) машины для тепловой обработки коконов с целью замаривания куколки (товарная позиция 8419);

(б) машины для сушки текстильных материалов (товарная позиция 8419 или 8451 в зависимости от конкретного случая);

(в) отжимные центрифуги (товарная позиция 8421);

(г) машины товарной позиции 8444;

(д) оборудование для производства или отделки войлока или фетра или нетканых материалов (товарная позиция 8449);

(е) лоцильные, полировальные, газоопаливающие или другие отделочные машины, а также накатные машины (товарная позиция 8451);

(ж) машины для стрижки волос и шерсти со шкур животных (товарная позиция 8453);

(з) станки для шлифовки гарнитуры чесальных и заточки гарнитуры гребнечесальных машин (товарная позиция 8460);

(и) машины для установки игл игольчатой гарнитуры (товарная позиция 8463);

(к) машины для обтяжки барабанов чесальных машин игольчатой гарнитурой и т.п. (товарная позиция 8479).

8446 Станки ткацкие:

8446 10 - для изготовления тканей шириной не более 30 см

- челночные для изготовления тканей шириной более 30 см:

8446 21 -- с приводом от двигателя

8446 29 -- прочие

8446 30 - бесчелночные для изготовления тканей шириной более 30 см

В данную товарную позицию включаются ткацкие станки для получения тканого полотна при использовании текстильной пряжи (включая волокна торфа) или пряжи другого типа (металлической, стеклянной или асбестовой).

На этих станках производится переплетение основных и уточных нитей под прямым углом для образования ткани.

В простейших ткацких станках слой основных нитей с ткацкого навоя делится на две группы чередующихся нитей, каждая группа управляется ремизкой; эти ремизки попеременно поднимают и опускают нити основы для формирования угла (известного как зев) между двумя группами нитей, через который проходит уточная нить (на обычных ткацких станках это выполняется челноком) и прибивается к предыдущей уточной нити бердом; затем поднимающиеся и опускающиеся группы нитей основы меняются местами с помощью ремизок, закрепляя уточную нить и подготавливая новый зев для прокладывания следующей уточной нити. На обычных ткацких станках может быть использовано до восьми ремизок с целью изменения порядка, в котором поднимаются основные нити, что позволяет получать разнообразные переплетения.

На более сложных станках можно получать более сложные переплетения. Например, некоторые ткацкие станки имеют специальные механизмы для управления подъемом нитей основы (ремизоподъемные каретки, жаккардовые машины и т.п.) с целью управления большим числом групп основных нитей или даже отдельными основными нитями или могут быть использованы специальные устройства для получения некоторых особых тканей (механизмы для перевивочного переплетения ворсовой (или махровой) основы, вращающиеся челноки для получения ткани "броше"). Другие станки имеют устройства для смены челноков (или паковок в челноке), таким образом позволяя вводить уточные нити различного цвета и вида. Ткацкие станки часто оснащаются другими механическими или электрическими устройствами (например, для повторной зарядки паковок в челноки, когда это необходимо, или для останова ткацкого станка при обрыве основной или уточной нити).

Большая часть этих специальных устройств может являться составной частью станка, либо эти устройства могут монтироваться на обычный станок как дополнительное сменное оборудование; приспособления последнего типа включаются в данную товарную позицию при условии, что они поставляются вместе со станком, для которого они предназначены, но если они представлены отдельно, то не включаются в данную товарную позицию (обычно товарная позиция 8448).

На ткацких станках вырабатывают плоскую ткань, но существуют круглоткацкие станки, на которых производится трубчатая или рукавная ткань; на этих станках один

или несколько челноков, перемещаемых либо механическим способом, либо под воздействием электромагнитов, переплетают уточные нити с группами вертикальных основных нитей, расположенных по окружности.

Названия ткацких станков различного типа присваиваются в соответствии с используемым типом механизма или в соответствии с типом получаемой ткани, например, кареточные ткацкие станки, жаккардовые ткацкие станки, автоматические многочелночные ткацкие станки, бесчелночные ткацкие станки, на которых прокладывание уточных нитей производится под воздействием сжатого воздуха, водяной струи либо с помощью длинных рапир, или сматыванием с неподвижной бобины серией малогабаритных прокладчиков, лентоткацкие станки (например, прутковые ткацкие станки, цюрихские ткацкие станки, барабанные ткацкие станки), ворсовые станки, ковроткацкие станки, включая ковроткацкие станки для ковров с привязным ворсом.

В данную товарную позицию также включаются:

(1) Ручные ткацкие станки.

(2) Ткацкие станки для получения ткани из проволоки или металлизированной нити при условии совпадения их типа с текстильными ткацкими станками. Такие станки должны иметь те же самые механические узлы, что и текстильные ткацкие станки, то есть ткацкий навой, ремизы для образования зева, механизм, который прокладывает уточную проволоку или нить через зев под прямым углом и закрепляет ее основными нитями, а также товарный валик для наматывания ткани по мере ее получения.

Однако в данную товарную позицию не включаются машины, предназначенные для переплетения проволоки другими методами, для формирования проволочных решеток или сеток (см. пояснения к товарной позиции 8463).

ЧАСТИ И ПРИНАДЛЕЖНОСТИ

При условии соблюдения общих положений, относящихся к классификации частей (см. общие положения к разделу XVI), части и принадлежности ткацких станков данной товарной позиции включаются в товарную позицию 8448.

8447 Машины трикотажные, вязально-прошивные, для получения позументной нити, тюля, кружев, вышивания, плетения тесьмы или сетей и тафтинговые машины:

- машины кругловязальные:

8447 11 -- с цилиндром диаметром не более 165 мм

8447 12 -- с цилиндром диаметром более 165 мм

8447 20 - машины плосковязальные; вязально-прошивные машины

8447 90 - прочие

В данную товарную позицию включаются все машины, предназначенные для выработки трикотажного полотна или гардинно-тюлевых изделий путем вязания, вязально-прошивные машины, машины для получения позументной нити, тюля,

кружев, плетения тесьмы или сетей, тафтинговые машины и т.п. или для вышивания на любой основе, из ровницы, текстильной пряжи (включая торфяное волокно), из других нитей (например, металлической, стеклянной или асбестовой) или из проволоки.

(А) ВЯЗАЛЬНЫЕ МАШИНЫ

Они разделяются на два основных типа:

(1) Кругловязальные машины, на которых получается кругловязаное прямое полотно или при изменении числа петель в ряду - кругловязаные купоны определенной формы (при изготовлении чулочно-носочных изделий, рукавов, беретов, фесок или аналогичных вязаных головных уборов и пр.).

(2) Плосковязальные машины для получения плоского трикотажного полотна постоянной ширины или при увеличении или уменьшении числа петель в ряду - для получения плоских, но определенной формы купонов полотна, которые в последующем сшиваются (например, в чулки, носки). Плосковязальные машины включают в себя обычные вязальные машины (например, хлопчатобумажные машины) и основовязальные машины (рашель-машины, быстроходные вертелки и т.п.). Диапазон этих машин распространяется на различные машины, начиная от весьма простых машин и кончая машинами с большим количеством игольниц, в некоторых случаях оборудованных жаккардовым механизмом или аналогичными механизмами для получения различных переплетений.

В данную товарную позицию также включаются небольшие бытовые вязальные машины, а также машины, предназначенные для поднятия нескольких петель, необходимых для ремонта чулок. Машины для соединения двух купонов трикотажного полотна сшиванием кромочных петель включаются в товарную позицию 8452.

(Б) ВЯЗАЛЬНО-ПРОШИВНЫЕ МАШИНЫ

К данной категории товаров относятся вязально-прошивные машины всех видов, на которых получается полотно по методу цепных стежков. Сюда включены следующие машины:

(1) Машины, имеющие игольный механизм для соединения "основной" и "уточной" нитей по методу цепного стежка.

(2) Машины для введения петель нити в тканую подложку, предварительно полученную на стандартном ткацком станке, и закрепления их в тканой подложке провязанными петлями.

(3) Вязально-прошивные машины для прошивания волокнистого слоя, изготовленного на других машинах (например, на чесальных и щипальных машинах), и таким образом получая плотный листовой текстильный материал, используемый в качестве фильтрующего материала, подложки ковров, изоляционного материала и т.д.

(В) МАШИНЫ ДЛЯ ИЗГОТОВЛЕНИЯ ВЯЗАНЫХ СЕТЕЙ, ТЮЛЯ, ПЛЕТЕНОЙ ТЕСЬМЫ, КРУЖЕВНЫХ ИЗДЕЛИЙ, ДЛЯ ПОЛУЧЕНИЯ ПОЗУМЕНТНОЙ НИТИ, ВЫШИТЫХ ИЗДЕЛИЙ, ТАФТИНГОВЫХ ИЗДЕЛИЙ И Т.П.

К ним относятся:

(1) Машины для изготовления сетей или сетных изделий любого назначения в виде полотна либо в форме готового изделия (например, рыболовных сетей).

(2) Машины для изготовления гладкого тюля.

(3) Машины для изготовления узорчатого тюля, кружевных изделий и т.п.

(4) Машины для изготовления бобинетного тюля, бобинетных гардин и бобинетного кружева, на которых производится гладкая сетка или гладкие сетчатые гардины, так же, как и механическим образом полученное (тканое) кружево из основных и уточных нитей. Однако основные и уточные нити не переплетаются под прямым углом, как при ткацком способе, а обвиваются и связываются за счет прямого и обратного перемещения челнока, с помощью большого количества основных нитей (нити на паковках), расположенных на малых паковках.

(5) Вышивальные машины, включая ручные вышивальные машины (вышивальные машины с пантографными челноками), которые посредством игл вышивают различные узоры одной или несколькими нитями на существующей основе из текстильной ткани или другого материала. Вышивальные машины, кроме машин с ручным управлением, могут быть оборудованы жаккардовым или аналогичными механизмами. В данную товарную позицию также включаются нитевытягивающие машины, которые вытягивают нити и связывают оставшиеся нити в мерезку.

В данную товарную позицию не включаются обметочные или стегальные машины для одеял (в основном используемые для обработки кромок определенных текстильных изделий, но которые могут использоваться для простого вышивания), а также швейные машины, которые, кроме своей основной функции, могут выполнять простые вышивки (товарная позиция 8452).

(6) Машины для получения позументной нити. На этих машинах производится плотная оплетка по спирали одной основной нитью более толстого сердечника (например, металлической проволоки, резиновой нити, непригодных для прядения волокон или одной или нескольких толстых нитей). Эти машины также могут использоваться для оплетки тонких электрических проводов.

(7) Машины для изготовления различных кружевных изделий путем переплетения в различных направлениях нитей или ровницы (иногда с оплеткой) из различных текстильных материалов (плетельные, тамбурные машины и т.п.).

В данную товарную позицию также включаются машины для оплетки проволокой шлангов из резины, полимерных материалов и т.п. или для оплетки трубчатых изделий

из проволоки при условии, что они имеют такие же основные механические части, что и текстильные машины, указанные в предыдущем пункте.

(8) Машины для обтягивания пуговиц, кисточек и пр. текстильными нитями.

(9) Тафтинговые машины для введения петель или пучков пряжи в тканую подложку с целью получения ковров, матов или легких изделий (постельных покрывал, купальных халатов и т.д.).

ЧАСТИ И ПРИНАДЛЕЖНОСТИ

При условии соблюдения общих положений, относящихся к классификации частей (см. общие положения к разделу XVI), части и принадлежности машин данной товарной позиции включаются в товарную позицию 8448.

8448 Оборудование вспомогательное для использования с машинами товарной позиции 8444, 8445, 8446 или 8447 (например, ремизоподъемные каретки, жаккардовые машины, автоматические механизмы останова, механизмы смены челноков); части и принадлежности, предназначенные исключительно или в основном для машин данной товарной позиции или товарной позиции 8444, 8445, 8446 или 8447 (например, веретена и рогульки, игольчатая гарнитура, гребни, фильеры, челноки, ремизки и ремизные рамы, трикотажные иглы):

- оборудование вспомогательное для машин товарной позиции 8444, 8445, 8446 или 8447:

8448 11 -- ремизоподъемные каретки и жаккардовые машины; механизмы для уменьшения числа карт, копируемые, картонасекательные или картосшивательные машины для использования совместно с упомянутыми машинами

8448 19 -- прочие

8448 20 - части и принадлежности к машинам товарной позиции 8444 или их вспомогательным устройствам

- части и принадлежности к машинам товарной позиции 8445 или их вспомогательным устройствам:

8448 31 - - гарнитура игольчатая

8448 32 - - машин для подготовки текстильных волокон, кроме игольчатой гарнитуры

8448 33 - - веретена, рогульки, кольца и бегунки

8448 39 - - прочие

- части и принадлежности к ткацким станкам или их вспомогательным устройствам:

8448 42 - - берда, ремизки и ремизные рамы для ткацких станков

8448 49 - - прочие

- части и принадлежности к машинам товарной позиции

8447 или их вспомогательным устройствам:

8448 51 -- платины, иглы и другие элементы, служащие для образования петель, швов, стежков, переплетений

8448 59 - - прочие

В данную товарную позицию включаются:

(I) Все вспомогательные машины и оборудование, которые выполняют отдельно или одновременно функцию, дополняющую функции машин, указанных в товарной позиции 8444, 8445, 8446 или 8447 (в частности, прядильных машин, ткацких станков, вязальных или вышивальных машин). Эти вспомогательные машины могут либо расширять возможности основных машин (как в случае ремизоподъемных кареток и жаккардовых машин), либо механически выполнять конкретную функцию, необходимую для нормальной работы основной машины (как в случае механизмов останова при обрыве основы или утка, машин для привязывания основы).

(II) Части машин данной товарной позиции, а также части машин товарной позиции 8444, 8445, 8446 или 8447 (см. общие положения к разделу XVI).

(III) Различные принадлежности, используемые с машинами товарной позиции 8444, 8445, 8446 или 8447 или данной товарной позиции; в общем случае термин "принадлежности" относится к оборудованию, которое не является неотъемлемой частью машин, которое является взаимозаменяемым и должно часто заменяться (например, по причине быстрого износа или при необходимости замены для разных типов работ).

(A) ВСПОМОГАТЕЛЬНОЕ ОБОРУДОВАНИЕ

К данной категории товаров относится:

(1) Вспомогательное оборудование для использования с прядильными машинами, например, автоматические устройства, которые снимают полностью намотанные паковки и заменяют их пустыми патронами, а также передвижные приспособления для установки рядов пустых патронов.

(2) Стойки или рамки для ткацких навоев. Эти стойки удерживают ткацкие навои в процессе шлихтования или в течение наматывания ткацкого навоя; в некоторых случаях они удерживают ткацкие навои в процессе ткачества.

(3) Ремизоподъемные каретки и жаккардовые машины, которые используются для получения на ткацком станке более сложного переплетения, чем то, которое возможно без этих механизмов. Ремизоподъемные каретки управляют подъемом большого числа ремизок, а жаккардовые машины обеспечивают подъем отдельных нитей основы. Они управляются несколькими планками с выступающими колками, которые формируют картон, или во многих случаях (в частности, жаккардовые машины) - комплектом перфорированных карт, свободно соединенных для формирования непрерывного картона. Эти колки или иглы, некоторые из которых начинают сдвигаться в соответствии с перфорацией карт, приводят в действие механизм подъема нитей

основы. Аналогичные механизмы (машины фирмы Вердол) работают с непрерывными перфолентами.

(4) Механизмы для установки на жаккардовых машинах с целью оставления определенных карт на месте при введении более чем одной уточной нити. Это уменьшает число требуемых карт и повышает скорость ткачества.

(5) Машины для сшивки перфорированных карт для сборки их в картон, готовый для использования на жаккардовых машинах.

(6) Механизмы останова при обрыве основы или утка. Эти механизмы вызывают немедленный останов ткацкого станка в случае обрыва нити основы или нити утка; а также механизмы контроля уточной паковки для обеспечения непрерывной подачи нитей утка путем смены паковки при необходимости. В данную товарную позицию включается оборудование данного типа как электрическое, так и неэлектрическое.

(7) Узловязатели. Это небольшие механизмы, устанавливаемые на ткацком станке над полотном нитей основы и используемые для их соединения в случае обрыва в процессе ткачества.

В данную товарную позицию не включаются машины для привязывания или присучивания нитей основы товарной позиции 8445.

(8) Приспособления для получения перевивочного переплетения, которые в процессе ткачества пересекают определенные нити основы для формирования петель, через которые проходят нити утка. Они используются для производства марли и других тканей перевивочного переплетения.

(9) Механизмы поворотного челнока. Эти приспособления обеспечивают возможность прохождения поворотного челнока между определенными нитями основы для получения прошивных узоров.

(10) Приспособления для образования основного ворса. Эти приспособления с помощью переменного передвижения гребня формируют петли на одной или двух сторонах ткани (махровые ткани и т.д.).

(11) Машины для разделения кромки. При использовании широкого ткацкого станка для одновременного производства нескольких узких тканей эти машины производят перевивочное переплетение или производят обшивку края тканей, на котором нити утка должны быть обрезаны для разделения узких тканей.

(12) Устройства, содержащие фотоэлементы, которые обнаруживают дефекты в изделиях в процессе вязания, в пряже в процессе наматывания на сновальной машине и т.д. и останавливают машину, с которой они используются, при обнаружении дефекта.

(13) Устройства автоматической смены початков для ткацких станков.

(14) Механизмы для помещения ламелей в автоматические механизмы останова.

(15) Приспособления защиты основы для сновальных, шлихтовальных и вязальных машин.

(16) Бобинодержатели.

(17) Колосники и трепала (била трепал) для разрыхлительных машин и била для механических стегальных машин.

(18) Цилиндры и барабаны для механических стегальных машин, а также чесальных или гребнечесальных машин.

(19) Мешалки, барабаны и цилиндры для шерстомойных машин или машин для жирования.

(20) Вытяжные приборы для ленточных, ровничных или кольцевых прядильных машин, а также цилиндры для них.

(21) Механические пряжеочистители простой конструкции для мотальных машин, предназначенные для удаления узлов и других дефектов пряжи.

Некоторые из указанных выше устройств могут составлять неотъемлемую часть определенных ткацких станков (жаккардовые ткацкие станки, автоматические ткацкие станки и т.д.). При отдельном представлении они включаются в данную товарную позицию не как вспомогательное оборудование, а как части машин товарной позиции 8444, 8445, 8446 или 8447.

(Б) ЧАСТИ И ПРИНАДЛЕЖНОСТИ

К данной категории товаров относятся:

(1) Шпулярники для удержания бобин в процессе снования.

(2) Веретена и рогульки для прядильных машин.

(3) Центрифугальные кружки (часто пластмассовые), в которые в форме куличей укладываются химические нити в процессе их производства.

(4) Гребни для гребнечесальных машин; падающие гребни, то есть игольчатые планки, используемые на гребенных ленточных машинах.

(5) Игольчатая гарнитура (включая узкие ленты, известные как игольчатые ленты) с проволочными иглами и цельнометаллическая пильчатая гарнитура в форме пилообразной ленты.

(6) Бегунки, представляющие собой разомкнутые колечки, устанавливаемые на прядильные кольца прядильной рамы для обеспечения кручения, необходимого при формировании пряжи.

(7) Наконечники для формования, фильеры и т.д., используемые при формовании химических нитей, включая изготовленные из драгоценных металлов, но исключая изготовленные из керамики (товарная позиция 6909) или из стекла (товарная позиция 7020).

(8) Направляющие для нити (но не из стекла или керамики, см. товарные позиции 7020 и 6909, или состоящие полностью из агата или других драгоценных или полудрагоценных камней, см. товарную позицию 7116).

(9) Ткацкие навои, с которых происходит сматывание нитей основы в процессе ткачества.

(10) Берда для ткацких станков (включая регулируемые расширяющиеся рядки). Они осуществляют прибор каждой уточины к предыдущей в процессе ткачества.

(11) Рамы, на которых монтируются ремизки ткацких станков.

(12) Челноки, за исключением шпуль, на которые наматывается пряжа (нить).

(13) Металлические галева, как пластинчатые, так и выполненные из двух скрученных отрезков проволоки, с глазками, через которые проходят нити основы, и металлические подвязи, которые соединяют ремизные рамки с зевообразовательным механизмом.

В данную товарную позицию не включаются ремизки и подвязи из пряжи или шнуров (товарная позиция 5911).

(14) Лицы, тонкие металлические грузики с отверстиями на верхних концах для крепления к каждому аркатному шнуру ткацкого станка.

(15) Рамные и касейные доски, то есть перфорированные доски (обычно из дерева или вулканизированного волокна), используемые с жаккардовыми или аналогичными машинами.

(16) Крючки жаккардовой машины. Большое число таких специальных защелкивающихся крючков используется на жаккардовых машинах для соединения аркатных шнуров с рамными шнурами.

(17) Иглы для трикотажных машин, например, крючковые иглы, включая ножи для разрезания ворса и иглы машин для роспуска полотна, язычковые иглы (называемые также клапанными иглами), снабженные одним или двумя язычками, пазовые иглы, язычок у которых заменен перемещаемым замыкателем, трубчатые иглы, крючковые иглы для тамбурных машин.

(18) Игловодители, гребенки, толкатели и т.д. машин для изготовления тюля, кружев и вышивальных машин.

(19) Толкатели для трикотажных машин.

(20) Эластичные втулки нажимных валиков из пластмассы.

(21) Челноки для ткацких станков (ткацкие челноки), вышивальных машин и машин для изготовления сеток.

(22) Платины для трикотажных машин, например, тормозящие платины, формирующие, кулирующие платины, гребенчатые платины, платины с двумя носиками, нитенаправляющие платины, платины для жаккардовых переплетений. Эти детали изготовлены из тонких стальных пластинок толщиной приблизительно 0,1 - 2 мм с самыми разнообразными профилями, которые помогают иглам (в основном крючковым или язычковым иглам) осуществлять формирование петель.

(23) Вспомогательные приспособления для формирования петель, например, волновые механизмы, их направляющие, ножи механизма рисунка, расширители, шпильки и толкатели.

- (24) Ткацкие навои, секционные навои и лотки для навоев, тормозные устройства и регуляторы автоматического вращения навоев.
- (25) Пластины и подвесные крючки ножей и зубья для гребней.
- (26) Шаблоны для ткацких машин.
- (27) Челночные коробки.
- (28) Стальные детали, используемые на ткацких станках для формирования петель, включая детали с режущей кромкой.
- (29) Крючки для тамбурных машин (без челнока).
- (30) Игольницы круглочулочных автоматов, кулирующие платины, клинья и платины для плосковязальных машин, игольные клинья и игольные цилиндры для круговязальных машин.
- (31) Иглы машин для изготовления кружева и тюля, а также крючки сетевязальных машин.
- (32) Иглы и рамки для вышивальных машин.
- (33) Веретена для плетельных и мотальных машин.
- (34) Тормозные (натяжные) устройства для нити и рядки для сновальных машин и для механических шлихтовальных машин.
- (35) Иглы, пластины, "ножи" и ножевые рамы для ремизоподъемных кареток или жаккардовых машин.
- (36) Магазины (подъемные, вращающиеся и т.д.) для автоматической смены челноков.
- (37) Магазины для автоматической смены уточных паковок.
- (38) Ламели (тонкие пластинки) для автоматических основонаблюдателей.
- В данную товарную позицию также не включаются, *inter alia*:
- (а) насосы, используемые для формования химических нитей (товарная позиция 8413);
- (б) фильтры, используемые при формовании химических нитей (товарная позиция 8421);
- (в) иглы для швейных машин (товарная позиция 8452);
- (г) записанные носители информации для управления жаккардовыми или аналогичными машинами (товарная позиция 8523);
- (д) тазы для ленты или ровницы (классифицируются в соответствии с материалами, из которых они изготовлены);
- (е) ценовые прутки (простые прутки из металла или дерева, которые используются на ткацком станке для ограничения начала зева) (классифицируются в соответствии с материалами, из которых они изготовлены);
- (ж) патроны, шпули, копсы, конические патроны, катушки и аналогичные носители (классифицируются в соответствии с материалами, из которых они изготовлены).

8449 Оборудование для производства или отделки войлока или фетра или нетканых материалов в куске или в крае, включая оборудование для производства фетровых шляп; болваны для изготовления шляп

В данную товарную позицию включается оборудование для производства или отделки всех типов войлока или фетра или нетканых материалов или изделий из таких материалов, за исключением оборудования, которое предназначено для производства подвергнутых валке тканей. В данную товарную позицию включаются также болваны для изготовления шляп.

Оборудование, используемое в предварительных операциях перед валянием или свойлачиванием (например, сортировочные машины с вентиляторами для сортировки шерсти, разрыхлительные машины, трепальные машины и чесальные машины), является таким же, как и то, которое используется в предварительных операциях для подготовки волокна для прядения, и включается в товарную позицию 8445.

(А) ОБОРУДОВАНИЕ ДЛЯ ПРОИЗВОДСТВА ИЛИ ОТДЕЛКИ ВОЙЛОКА ИЛИ ФЕТРА ИЛИ НЕТКАНЫХ МАТЕРИАЛОВ ВООБЩЕ

К данной категории товаров относятся:

(1) Машины для валяния и свойлачивания, которые состоят в общем виде из двух тяжелых рифленых плит, одна из которых фиксирована, а другая совершает возвратно-поступательное перемещение. Между этими плитами холст из прочесанных волокон подвергается трению и высокому давлению и свойлачивается. Такие машины включают также устройства для увлажнения холста и нагревания плит.

В некоторых типах таких машин плиты заменены рифлеными валами.

(2) Мыловочные машины для замыливания частично сформированного войлока.

(3) Сукновальные машины. В этих машинах куски войлока, предварительно замыленные, подвергаются обработке молотками для завершения свойлачивания. Такие машины включаются в данную товарную позицию, несмотря на то, что они могут быть использованы для валки небольших тканых или вязаных изделий; однако ротационные валяльные машины, которые используются главным образом для валки или свойлачивания тканей, не включаются в данную товарную позицию (товарная позиция 8451).

(4) Машины для производства упрочненного войлока или фетра. Войлок или фетр и поддерживающая его шерстяная ткань могут свойлачиваться вместе под действием нагретого вала; или зазубренные иглы прокалывают холст и протаскивают часть волокон в нешерстяную основу до свойлачивания.

(5) Отделочные машины для войлока или фетра, такие как полировальные и шлифовальные, стригальные и т.д.

(6) Машины для производства нетканых материалов (например, использующие сухой процесс, мокрый процесс или непосредственное формование).

(Б) ОБОРУДОВАНИЕ ДЛЯ ИЗГОТОВЛЕНИЯ ФЕТРОВЫХ ШЛЯП

К данной категории товаров относятся:

(1) Машины для свойлачивания волоса животных в заготовку головного убора. Они состоят из системы роликов, которая подает шерсть на вращающиеся щетки или вращающиеся ремни с игольчатой гарнитурой, которые переносят волос на вращающиеся перфорированные металлические конусные патроны (или такие же детали из сетки). Сильный поток воздуха присасывает волос к поверхности патрона, формируя слой на его поверхности.

(2) Прессы для свойлачивания с двумя рифлеными плитами, обычно из дерева, одна или обе из которых могут совершать возвратно-поступательное перемещение, между которыми свойлачивается предварительно сформованная заготовка головного убора.

(3) Роликовые прессы для завершения свойлачивания заготовок головных уборов.

(4) Растяжные машины, на которых коническая заготовка головного убора подвергается дальнейшему формированию, а конический конец ее закругляется.

(5) Машины, на которых выполняется формование полей шляпы путем обработки ее краев коническими роликами.

(6) Полирующие машины, которые удаляют выступающий волос с поверхности с помощью пемзы или абразивной ткани.

(7) Опаливающие машины для сжигания выступающих волос с поверхности заготовки сформованного головного убора.

(8) Машины для обеспечения водонепроницаемости головного убора, в которых заготовки головных уборов пропитываются или покрываются шеллаком или желатином и прессуются между роликами.

(9) Машины, на которых завершается обработка полей шляпы и ей придается окончательная форма.

(10) Прессы для обработки песком; эти устройства прижимают мешки с горячим песком к внутренней поверхности заготовки головного убора, помещенного в полую форму, обеспечивающую восстановление поверхности фетра, поврежденной предыдущими операциями.

(11) Машины с вращающимися подушками для придания фетру гладкой блестящей поверхности.

Машины для изготовления шерстяных фетровых головных уборов являются такими же, как и описанные выше машины для изготовления головных уборов из фетра, изготовленного из волоса животных, за исключением первой формовочной операции. В случае использования шерсти слой волокон с чесальной машины формируется в заготовку головного убора с помощью устройства, состоящего из двух вращающихся конусов.

(В) БОЛВАНЫ ДЛЯ ИЗГОТОВЛЕНИЯ ШЛЯП

Такие болваны могут быть изготовлены из дерева или металла (обычно из алюминия) и используются с некоторыми из указанных выше машин.

Болваны для растягивания головных уборов, используемые при подгонке головных уборов, также включаются в данную товарную позицию. Машины для копирования контуров головы для подгонки головного убора не включаются в данную товарную позицию (товарная позиция 9031).

ЧАСТИ

При условии соблюдения общих положений, относящихся к классификации частей (см. общие положения к разделу XVI), в данную товарную позицию включаются также части машин данной товарной позиции.

В данную товарную позицию не включаются:

(а) каландры для прессования холста из волокна перед свойлачиванием (товарная позиция 8420);

(б) вязальные машины, используемые для производства вязаных головных уборов (береты, фески и т.д.) (товарная позиция 8447).

8450 Машины стиральные, бытовые или для прачечных, включая машины, оснащенные отжимным устройством (+):

- машины емкостью не более 10 кг сухого белья:

8450 11 -- полностью автоматические машины

8450 12 -- машины со встроенным центробежным отжимным устройством прочие

8450 19 -- прочие

8450 20 - машины емкостью более 10 кг сухого белья

8450 90 - части

В данную товарную позицию включаются бытовые стиральные машины или стиральные машины для прачечных (электрические или неэлектрические и независимо от массы), которые обычно используются в быту, коммерческих прачечных, больницах и т.п. для очистки белья, готовых изделий и т.п. Они обычно включают лопастные активаторы или вращающиеся барабаны для циркуляции жидкости через стираемое белье, а иногда устройства, обеспечивающие высокочастотную вибрацию моющего раствора.

В данную товарную позицию включаются также машины, оснащенные отжимным устройством.

Однако машины для сухой чистки относятся к товарной позиции 8451.

ЧАСТИ

При условии соблюдения общих положений, относящихся к классификации частей (см. общие положения к разделу XVI), в данную товарную позицию включаются также части машин данной товарной позиции.

Пояснение к субпозиции.

Субпозиция 845011

В данную субпозицию включаются стиральные машины, которые после выбора программы производят стирку, полоскание и отжим без вмешательства пользователя.

8451 Оборудование (кроме машин товарной позиции 8450) для промывки, чистки, отжима, сушки, глаженья, прессования (включая прессы для термофиксации материалов), беления, крашения, аппретирования, отделки, нанесения покрытия или пропитки пряжи, тканей или готовых текстильных изделий и машины для нанесения пасты на тканую или другую основу, используемые в производстве напольных покрытий, таких как линолеум; машины для наматывания, разматывания, складывания, резки или прокалывания текстильных тканей:

8451 10 - машины для сухой чистки

- машины сушильные:

8451 21 -- емкостью не более 10 кг сухого белья

8451 29 - - прочие

8451 30 - гладильные машины и прессы (включая прессы для термофиксации материалов)

8451 40 - машины для промывки, беления или крашения

8451 50 - машины для наматывания, разматывания, складывания, резки или прокалывания текстильных тканей

8451 80 - оборудование прочее

8451 90 - части

В данную товарную позицию включается широкий диапазон машин, которые используются для выполнения указанных ниже функций:

(I) Для промывки, беления, отжима, чистки, глаженья, крашения, сушки или аналогичных операций с текстильной пряжей, тканями или текстильными изделиями, но исключая бытовые стиральные машины или стиральные машины для прачечных (товарная позиция 8450).

(II) Для аппретирования или отделки пряжи или ткани после прядения или ткачества соответственно, для придания определенных свойств или улучшения внешнего вида (например, стрижка, валка, лощение) или для придания специальных новых качеств (например, путем пропитки или нанесения покрытия), но исключая машины для отделки войлока или фетра (товарная позиция 8449).

(III) Для наматывания, разматывания, складывания, резки или прокалывания текстильных тканей.

Многие из машин и оборудования данной товарной позиции представляют собой просто ванны, резервуары, барки или другие емкости, снабженные простыми механическими устройствами, такими как валики для подачи пряжи или ткани или для отжима лишней влаги, перемешивающие лопасти и т.д. Такое оборудование используется для различных операций промывки, беления, крашения, чистки и т.д. или для операций отделки, включающих нанесение покрытия или пропитку (например, шлихтой или составами для придания водонепроницаемости, противосминаемости, огнестойкости, молестойкости, стойкости к гниению и т.д.). Для того, чтобы оборудование было включено в данную товарную позицию, оно должно иметь вышеперечисленные механические средства и явно предназначаться для обработки текстильных материалов.

(А) МАШИНЫ ДЛЯ ПРОМЫВКИ, ОТЖИМА, ГЛАЖЕНЬЯ ИЛИ ПРЕССОВАНИЯ С НАГРЕВАТЕЛЬНЫМИ УСТРОЙСТВАМИ ИЛИ БЕЗ НИХ

К данной категории товаров относятся:

(1) Промышленные промывные или моющие машины, исключая стиральные машины товарной позиции 8450, для пряжи или тканей, или текстильных изделий. В данную товарную позицию включаются, например, туннельные промывные машины, проходя через которые мотки пряжи последовательно промываются струями и сушатся, а также фестонные промывные машины периодического действия для текстильных изделий.

В данную товарную позицию включаются промышленные промывные машины, применяемые в процессе производства тканей и текстиля, оборудование которых используется для отделки или удаления шлихты из производимых изделий.

(2) Машины для отжима и каландры.

(3) Вибрационные и встряхивающие механизмы, используемые в прачечных для распутывания влажных изделий и расправления их для глаженья.

(4) Гладильные машины и паровые прессы для обработки предметов одежды (включая прессы для термофиксации), но исключая гладильные машины каландрового типа для домашнего или другого использования товарной позиции 8420.

(Б) МАШИНЫ ДЛЯ БЕЛЕНИЯ ИЛИ КРАШЕНИЯ

К ним относятся джей-боксы, используемые при белении или других операциях жидкостной отделки; они состоят главным образом из вертикально расположенной двухрукавной J-образной ванны, снабженной внутренними паровыми соплами и роликами для подачи полотна. Ткань, предварительно пропитанная, при прохождении

через ванну с отбеливающим раствором поступает в более длинный рукав, где находится в течение времени, требуемого для обеспечения беления, после чего выходит из более короткого рукава.

Другие машины данной категории представляют собой в основном машины типа ванн, уже упомянутых ранее, которые приспособлены для обработки определенных типов текстильных изделий (например, пряжи в мотках или в клубках, или на бобинах и т.д., кусков полотен или изделий). К данной категории также относятся машины для крашения или аппретирования штучных текстильных изделий в расправленном состоянии; необходимым признаком таких машин является наличие ряда валиков для отжима лишней влаги.

(В) МАШИНЫ ДЛЯ СУХОЙ ЧИСТКИ

Эти машины выполняют чистку такими растворителями, как бензин, тетрахлорид углерода и т.д., вместо воды. Они обычно являются сложными машинами, включающими, например, промывные устройства для циркуляции жидкости через обрабатываемые изделия, центробежные экстракторы, фильтры, очистители и резервуары для хранения жидкостей. По причине воспламеняемости многих используемых жидкостей эти машины обычно имеют электродвигатель для привода промывного устройства и циркуляционного насоса во взрывобезопасном исполнении.

(Г) СУШИЛЬНЫЕ МАШИНЫ

Эти машины включаются в данную товарную позицию только в том случае, если они разработаны специально для сушки текстильной пряжи, тканей или изделий. Эти машины представлены двумя следующими основными типами: машины, состоящие в основном из закрытой камеры, в которой изделия подвергаются воздействию горячего воздуха, и машины, в которых ткани проходят через обогреваемые валики.

В данную товарную позицию не включаются сушилки, которые не предназначены для обработки текстильных изделий (товарная позиция 8419), и центробежные сушилки (товарная позиция 8421).

(Д) МАШИНЫ ДЛЯ АППРЕТИРОВАНИЯ ИЛИ ОТДЕЛКИ

К данной категории товаров относятся:

(1) Машины для мерсеризации, в которых пряжа или ткань обрабатывается раствором едкого натра.

(2) Колотильные машины, в которых ряды молотков с деревянными или литыми стальными наконечниками, смонтированные спирально на валу, уплотняют ткань путем трамбования; они уменьшают промежутки между нитями ткани и улучшают ее блеск.

(3) Ротационные валяльные машины. Эти машины уплотняют нити основы и утка ткани и обеспечивают получение эффекта частичного свойлачивания поверхности.

Молоточные машины, используемые главным образом при производстве войлока или фетра, не включаются в данную товарную позицию (товарная позиция 8449).

(4) Очистительные машины, используемые для удаления дефектов или частиц репья, оставшихся в ткани.

(5) Ворсовальные машины, используемые для создания ворса на поверхности ткани. Такие машины состоят в основном из большого барабана, снабженного планками или рамками, в которых устанавливаются ворсовальные шишки, или из меньших барабанов, покрытых тонкими иглами.

(6) Машины для отбивания изнаночной стороны ткани с целью поднятия ворса на ее поверхности.

(7) Стригальные машины для выравнивания высоты ворса после ворсования; аналогичные машины используются при отделке бархата. Путем использования опорных пластин или валиков с вырезами может быть получен эффект рисунка.

(8) Ратинирующие машины или машины для производства ткани в рубчик используются для создания волн или рубчиков на ткани с ворсом путем закатывания и скручивания пучков волокон. Они состоят из покрытого плюшем стола, над которым качается с малой амплитудой и совершает вращение другой стол (покрытый резиной, войлоком или наждачным полотном).

(9) Щеточные машины, которые содержат вращающиеся цилиндрические щетки для чистки ткани после ворсования или стрижки.

(10) Опаливающие машины для удаления ворсистости пряжи или ткани. Это достигается путем быстрого проведения ткани над нагретыми цилиндрами или изогнутыми пластинами, или газовыми горелками.

(11) Машины для полирования или лощения шнуров, для полирования шелковой пряжи в мотках или шелковой ткани.

(12) Наждачные машины для получения гладкой и ровной поверхности ткани.

(13) Цилиндрические прессы, работающие на плоском или полукруглом основании, для придания поверхностного блеска или лоска. Каландры (товарная позиция 8420) и гидравлические прессы общего назначения (товарная позиция 8479) также используются для этой цели.

(14) Декатировочные машины, в которых ткань обрабатывается паром для придания усадки и фиксации заключительной отделки; аналогичные машины для кондиционирования пряжи или ткани путем обработки паром.

(15) Ширильные машины для выравнивания ткани по ширине.

(16) Усадочные машины, которые обеспечивают более плотное расположение нитей утка для получения более плотной структуры ткани, которая после этого мало подвержена усадке.

(17) Машины для нанесения покрытия или пропитки, обеспечивающие нанесение специальных поверхностных покрытий на пряжу или ткань или пропитывающие их специальными препаратами (например, смолами, крахмалом, шлихтой, восками, пластмассами, резиной или водостойкими препаратами). В данную товарную позицию включаются машины для нанесения покрытий на ткани, картон и т.д., при производстве напольных покрытий, таких как линолеум, а также машины для аппретирования, описанные выше в пункте (Б).

(18) Машины для изготовления фасонной пряжи, в которых обеспечивается получение специальных эффектов после прядения и трощения пряжи (например, машины для украшения пряжи с помощью небольших капель желатина или воска).

(Е) МАШИНЫ ДЛЯ НАМАТЫВАНИЯ, РАЗМАТЫВАНИЯ, СКЛАДЫВАНИЯ, РЕЗКИ ИЛИ ПРОКАЛЫВАНИЯ ТКАНЕЙ

К данной категории товаров относятся:

(1) Машины для складывания или наматывания, которые складывают ткань по длине или по ширине или наматывают ее на скалку; а также браковочные машины, включающие складальные или наматывающие устройства, для проверки дефектности тканей. Любые из таких машин могут комбинироваться с измерительным оборудованием.

(2) Машины для резки или прокалывания тканей, включая машины для вырезания узоров или деталей одежды и т.д.

В данную товарную позицию включается также следующее оборудование:

(1) Пропаривающие аппараты (паровоздушные манекены, бюсты для глажения паром) для верхней одежды.

(2) Оборудование и аппараты (столы и т.д.) для складывания отглаженных изделий (например, носовых платков, простыней, скатертей).

(3) Машины и оборудование для кипячения и промывки шерстяных тканей для их очистки перед белением или крашением.

(4) Машины для расшлихтовки тканей перед их белением или крашением.

(5) * Машины для обработки тканей натриевым или калиевым щелоком перед белением или крашением.

(6) Запарные машины для увлажнения пряжи, ткани и других текстильных изделий.

(7) Формовочные и стабилизационные машины (термофиксационные), включая формовочно-отделочные машины для обработки носков или чулок.

(8) Машины для пропитки и растяжения тканей для пневматических шин.

(9) Машины для пропитки красящей пастой текстильных лент для пишущих машинок и аналогичных изделий.

(10) Машины для удаления отделочных препаратов с тканей.

(11) Машины для флокирования тканей (например, электростатические флокирующие машины).

(12) Плиссировочные машины для тканей.

(13) Устройства для чистки ковров в местах их нахождения посредством впрыскивания в ковер жидкого чистящего средства и последующего его извлечения всасыванием, предназначенные для использования в учреждениях (кроме жилых помещений), таких как отели, мотели, больницы, офисы, рестораны и школы.

ЧАСТИ

При условии соблюдения общих положений, относящихся к классификации частей (см. общие положения к разделу XVI), в данную товарную позицию включаются также части для машин и оборудования данной товарной позиции.

В данную товарную позицию также не включаются:

(а) автоклавы, заключенные в паровую рубашку баки и другое нагревательное оборудование, которое не может быть идентифицировано, как предназначенное для тепловой обработки текстильных материалов (товарная позиция 8419);

(б) каландры (для глянцеваания, лощения, глаженья, тиснения, придания муарового эффекта и т.д.) и их валы (товарная позиция 8420);

(в) центробежные сушилки и другие центрифуги (товарная позиция 8421).

8452 Машины швейные, кроме машин для сшивания книжных блоков товарной позиции 8440; мебель, основания и футляры, предназначенные специально для швейных машин; иглы для швейных машин (+):

8452 10 – швейные машины бытовые

– швейные машины прочие:

8452 21 – – автоматические

8452 29 – – прочие

8452 30 – иглы для швейных машин

8452 90 – мебель, основания и футляры, предназначенные специально для швейных машин, и их части; части швейных машин прочие

(А) ШВЕЙНЫЕ МАШИНЫ

Швейные машины и головки швейных машин, включаемые в данную товарную позицию, предназначаются для сшивания двух или более частей текстильного материала, кожи и т.д. В данную товарную позицию включаются швейные машины, которые, помимо обычного шитья, могут выполнять чисто декоративные работы (например, вышивание); однако машины, предназначенные только для вышивания (включая декоративную строчку), включаются в товарную позицию 8447. Машины для сшивания книжных блоков включаются в товарную позицию 8440, а вязально-прошивные машины и другие иглопробивные машины - в товарную позицию 8447.

За исключением выполнения некоторых вышивальных работ, такие машины обычно работают с двумя нитками, одна из которых вводится иглой, а другая прокладывается снизу челноком. Обычно они имеют одну иглу и один челнок, но могут быть снабжены несколькими иглами и челноками (например, для получения двойных или тройных швов).

Электрические швейные машины со встроенным электродвигателем, как бытовые, так и для иного применения, включаются в данную товарную позицию.

Помимо обычных швейных машин, используемых на дому или портными, изготовителями одежды и т.д., в данную товарную позицию включаются также специальные машины, которые могут быть использованы только для некоторых других видов шитья, такие как:

(1) Швейные машины, используемые в производстве или ремонте обуви или для шитья прочих кожаных изделий.

(2) Машины для обметывания петель; они могут включать в себя устройство для разрезания петель.

(3) Машины для пришивания пуговиц.

(4) Машины для шитья соломенных шляп.

(5) Машины для шитья меховых изделий.

(6) Машины для зашивания мешков после наполнения (мукой или цементом и т.д.); эти машины могут подвешиваться и обычно не имеют челноков.

(7) Машины для зашивания дыр в мешках.

(8) Швейные машины краеобметочного стежка для производства мешков, для обработки краев одеял, ковров и т.д.

(9) Машины для подрубки края или подшивки одеял.

(10) Машины для сшивания край к краю деталей трикотажных изделий.

Помимо шитья некоторые машины, включаемые в данную товарную позицию, могут выполнять также и другие операции, например, обрезку, прокалывание, перфорирование или плиссирование текстильных материалов, кожи, бумаги и т.д.

(Б) МЕБЕЛЬ, ОСНОВАНИЯ И ФУТЛЯРЫ, ПРЕДНАЗНАЧЕННЫЕ СПЕЦИАЛЬНО ДЛЯ ШВЕЙНЫХ МАШИН

Например, подставки, которые могут быть использованы в качестве столов или тумбочек, и части такой мебели (выдвижные ящики или доски и т.д.), а также основания и футляры включаются в данную товарную позицию, даже если они представлены отдельно. Отдельные ящики, предназначенные в основном для защиты или транспортировки в случае их отдельного представления, включаются в соответствующие товарные позиции.

(В) ИГЛЫ ДЛЯ ШВЕЙНЫХ МАШИН

В данную товарную позицию включаются не только иглы для описанных выше типов швейных машин, но также при условии, что они являются иглами типа игл для швейных машин (обычно с ушком около острия), иглы машин для сшивания книжных блоков товарной позиции 8440 или для вышивальных машин товарной позиции 8447.

ЧАСТИ

При условии соблюдения общих положений, относящихся к классификации частей (см. общие положения к разделу XVI), в данную товарную позицию включаются также части (например, подставки и челноки) для машин данной товарной позиции. Шпульки, однако, классифицируются в соответствии с материалом, из которого они изготовлены.

В данную товарную позицию не включаются игрушечные швейные машины (товарная позиция 9503). Пояснение к субпозиции.

Субпозиция 8452 10

В субпозицию 8452 10 включаются следующие швейные машины и их головки, каждая из которых может выполнять, по крайней мере, операцию сшивания челночной строчкой:

- (а) машины с ножным или ручным приводом;
- (б) машины, включающие в себя электродвигатель мощностью не более 120 Вт;
- (в) машины с механическим приводом, представленные без двигателя, с головками массой не более 16 кг.

В данную субпозицию также включаются швейные машины, называемые "оверлоками" или машинами краеобметочного стежка со встроенным электродвигателем мощностью не более 120 Вт, которые работают с тремя, четырьмя или пятью нитенаправителями, и головки швейных машин, подобные описанным выше по своим конструктивным и эксплуатационным качествам, которые работают со строчкой, отличной от челночной строчки, но, однако предназначенные для использования в домашних условиях, вследствие чего их рабочая скорость обычно не превышает 1500 стежков в 1 минуту.

В данную субпозицию также включаются удерживаемые в руках и работающие от батареек швейные машины, которые осуществляют сшивание однострочной цепной строчкой.

Однако в данную субпозицию не включаются швейные машины, предназначенные для выполнения специальных функций, таких как обметывание петель или зашивание заполненных мешков.

8453 Оборудование для подготовки, дубления или обработки шкур или кож или для изготовления или ремонта обуви или прочих изделий из шкур или кож, кроме швейных машин:

8453 10 - оборудование для подготовки, дубления или обработки шкур или кож
8453 20 - оборудование для изготовления или ремонта обуви
8453 80 - оборудование прочее
8453 90 - части

В данную товарную позицию включается оборудование для подготовки шкур или кож (включая меховые шкурки) к дублению, оборудование для обеспечения процессов дубления (включая производство пергамента), а также оборудование для последующих отделочных операций. В данную товарную позицию включается также оборудование, используемое для изготовления или ремонта изделий из шкур или кож (например, для изготовления кожаной обуви, перчаток или дорожных товаров). Однако в данную товарную позицию не включаются швейные машины товарной позиции 8452.

(I) ОБОРУДОВАНИЕ ДЛЯ ПОДГОТОВКИ, ДУБЛЕНИЯ ИЛИ ОБРАБОТКИ ШКУР ИЛИ КОЖ

Многие машины данной категории практически используются на разных этапах обработки шкур или кож (например, при отмоке, преддубильной обработке, крашении или других отделочных процессах). К таким аппаратам относятся специальные барки, барабаны, промывные аппараты и т.д., включающие такие механические средства, как мешалки, вращающиеся механизмы или устройства для перемещения голья в процессе обработки.

К данной категории товаров относятся также, *inter alia*:

(1) Волососгонные машины, которые удаляют с необработанной шкуры волос, предварительно ослабленный в результате химической обработки.

(2) Мездрильные машины для удаления мездры, прирезей сала и т.д. с необработанной шкуры.

(3) Разбивочные машины и барабанные бильные машины, в которых била или рифленый вращающийся барабан обрабатывают голье или кожу в течение отмоки, дубления, жирования или пропитки.

(4) Разводные машины для разглаживания голья или кожи для раскрытия пор, устранения складок или расправления краев; машины, используемые для соскабливания и разглаживания бахтармянной стороны и удаления посторонних включений; тянульно-мягчильные машины, в которых кожа находится под воздействием валов, покрытых пробкой или резиной.

(5) Колотильные машины, которые обрабатывают поверхность кожи небольшими билами для удаления грязи, пыли и лишней влаги и для восстановления структуры.

(6) Молотки, которые используются для уплотнения, упрочнения или выравнивания кожи (например, для подошв обуви или технических ремней).

(7) Строгальные или двоильно-ленточные машины, которые с помощью ножей выравнивают толщину всей кожи или распиливают ее по толщине на слои.

(8) Шлифовальные машины, например, для шершевания поверхности кожи с целью получения эффекта бархатистости.

(9) Щеточные машины для чистки поверхности кожи и увеличения эффекта бархатистости после шлифования.

(10) Машины для лощения кожи путем обработки ее полирующими агатовыми камнями или небольшими валиками из агата или стекла.

(11) Машины для прессования и нарезания мерей.

В данную категорию товаров включаются также машины для обработки меховых шкурок. Обычно такие шкурки обрабатываются путем предварительного дубления и дубления в аппаратах, аналогичных указанным выше, но в данную товарную позицию включаются также машины для обработки меха (например, стрижка меха для получения одинаковой длины волоса, эпилирование, чесание, получение искусственного завитка, обработка щетками или крашение меха).

В данную товарную позицию также не включаются:

(а) сушильные машины товарной позиции 8419;

(б) каландры (например, для глаженья, лощения или прессования или нарезания мерей) (товарная позиция 8420);

(в) центробежные сушилки (товарная позиция 8421);

(г) распылительные машины для крашения, лакирования и т.д. (товарная позиция 8424);

(д) машины для удаления щетины, используемые на скотобойнях (товарная позиция 8438);

(е) прессы общего назначения (товарная позиция 8479);

(ж) машины для измерения шкур или кож (товарная позиция 9031).

(II) МАШИНЫ ДЛЯ ИЗГОТОВЛЕНИЯ ИЛИ РЕМОНТА ОБУВИ ИЛИ ПРОЧИХ ИЗДЕЛИЙ ИЗ ШКУР ИЛИ КОЖИ

В данную товарную позицию включается оборудование для изготовления или ремонта изделий из шкур (включая меховые шкурки) или кожи (например, обуви, перчаток, курток и прочих изделий одежды, шорных изделий, книжных переплетов, ручных сумок, дорожных товаров и т.д.).

К данной категории товаров относятся, *inter alia*:

(А) Машины для выравнивания по толщине тонкого слоя или для спуска краев или некоторых других частей кожи перед сшиванием или склеиванием.

(Б) Машины для раскроя кожи (например, для верха обуви, перчаток, ремней и т.д.). Двумя наиболее общими типами являются раскройная машина с ленточным ножом и вырубочный пресс (который использует резак).

(В) Перфорационные машины для декорирования деталей обуви, перчаток и т.д.

(Г) Оборудование для производства обуви, например, следующее:

(1) Машины для вырезания желобков и прорезок, в которых может помещаться шов (например, вдоль края подошвы), а также машины для раскрывания или закрывания таких прорезок до или после сшивания.

(2) Обтяжные или затяжные машины для надевания заготовки верха обуви на колодку и прикрепления стелек с помощью гвоздей или клея.

(3) Машины для околочивания и уплотнения краев заготовки верха обуви и стельки после их совмещения на колодке.

(4) Машины для приклеивания подошвы к стельке и заготовке верха обуви, например, машины для приклеивания подошв, машины для крепления подошв.

(5) Машины для крепления каблука к подошве.

(6) Машины для фрезерования, шлифования или отделки уреза подошвы и боковой поверхности каблука.

(7) Шероховальные машины, которые посредством проволочной щетки или шлифовальной ленты удаляют полировку с верха обуви, чтобы увеличить адгезию при склеивании с подошвой

(8) Полировальные и отделочные машины, состоящие из рядов шлифовальных камней, полирующих щеток и войлока и используемые для придания привлекательного внешнего вида верху обуви; данная товарная позиция включает аналогичные машины, используемые после ремонта обуви.

(9) Машины для растяжки обуви.

Следует отметить, что некоторые из машин данной товарной позиции, например, такие как машины для прессования и нарезания мереи, раскроя, перфорирования, прокалывания, а также некоторые машины для изготовления обуви могут быть использованы для обработки материалов, отличных от кожи (например, картона, искусственной кожи или пластмасс); однако они включаются в данную товарную позицию при условии, что они явно разработаны для использования главным образом для обработки шкур или кож.

Однако в данную товарную позицию не включаются:

(а) колодки для обуви (они классифицируются в соответствии с материалами, из которых изготовлены; обычно товарная позиция 4417);

(б) станки для обработки дерева для изготовления деревянных башмаков, деревянных подошв, каблуков и т.д. (товарная позиция 8465);

(в) автоматические машины для чистки обуви и крепления пистонов к обуви (товарная позиция 8479).

ЧАСТИ

При условии соблюдения общих положений, относящихся к классификации частей (см. общие положения к разделу XVI), в данную товарную позицию включаются также

части, резаки и другие взаимозаменяемые приспособления машин и оборудования данной товарной позиции.

8454 Конвертеры, литейные ковши, изложницы и машины литейные, используемые в металлургии или литейном производстве:

8454 10 - конвертеры

8454 20 - изложницы и ковши литейные

8454 30 - машины литейные

8454 90 - части

(А) КОНВЕРТЕРЫ

Конвертеры используют для конвертирования или рафинирования металлов (например, для преобразования чугуна в сталь или плавки медного или никелевого штейна, галенита и т.д.), подвергая предварительно расплавленный или нагретый до высокой температуры в печи материал воздействию сильного потока кислорода; в результате этого большая часть углерода и растворенных элементов, таких как марганец, кремний и фосфор, окисляется и устраняется в виде газа или расплавленного шлака. Окисление дополнительно увеличивает температуру металла.

Конвертеры наиболее широко распространенных типов представляют собой грушевидные или цилиндрические резервуары, состоящие из внешней оболочки из тяжелых стальных плит с внутренней облицовкой огнеупорными материалами. Кислород вдувается или через фурму сверху (LD-конвертеры (Linz-Donawitz)), или через сопла в дне конвертера (ОВМ-конвертеры (Oxygen Bodenblasende Maximilianhutte)). Применяются комбинации обоих способов.

Другие типы включают конвертеры с фурмами в боковых стенках, вращающиеся цилиндрические конвертеры, конические конвертеры (для обработки медного штейна) с внутренней металлической сеткой для поддержки шихты.

(Б) ЛИТЕЙНЫЕ КОВШИ

Ковши используются для приема расплавленного металла из печи и заливки его в конвертеры или литейные формы; они представляют собой простые открытые резервуары, обычно футерованные огнеупорным материалом, часто снабженные устройствами для обеспечения опрокидывания или разлива металла, а иногда снабженные колесами. Они обычно перемещаются с помощью специальных механических средств (например, кранов), но в данную товарную позицию включаются также литейные разливочные ковши, управляемые вручную. Небольшие ручные ковши, используемые жестянщиками, ювелирами и т.д. не включаются в данную товарную позицию (товарная позиция 7325 или 7326).

(В) ИЗЛОЖНИЦЫ

Изложницы могут иметь различные формы и могут состоять из одного целого или двух половин. В них разливается расплавленный металл и отвердевает в форме слитков, чушек, слябов.

Другие литейные формы (например, для литья изделий) обычно рассматриваются в товарной позиции 8480.

Изложницы этой категории изготавливаются из металла, обычно из чугуна или стали. Изложницы из графита или других материалов на основе углерода или керамики не включаются в данную товарную позицию (товарные позиции 6815 и 6903, соответственно).

(Г) ЛИТЕЙНЫЕ МАШИНЫ, ИСПОЛЬЗУЕМЫЕ В МЕТАЛЛУРГИИ ИЛИ В ЛИТЕЙНОМ ПРОИЗВОДСТВЕ

К данной категории товаров относятся:

(1) Машины (обычно содержащие ленточный или цепной транспортер) для последовательного заполнения, охлаждения и выбивки литейных форм. Они иногда включают устройства для встряхивания или остукивания для обеспечения равномерного распределения расплавленного металла.

(2) Машины для литья под давлением. Они состоят в основном из двух регулируемых плит, в которых крепятся две половины литейной формы. Жидкий металл из резервуара направляется в литейную форму либо под действием сжатого воздуха на свободную поверхность жидкого металла в резервуаре, либо путем введения поршня в камеру прессования, заполненную жидким металлом. В некоторых случаях такие машины включают охлаждающие устройства для ускорения затвердевания металла и механизмы выталкивания отливки из формы. Они используются главным образом для литья небольших металлических изделий из сплавов, не содержащих железа.

Однако в данную товарную позицию не включаются машины для формования изделий из порошков металлов методом спекания под давлением (товарная позиция 8462).

(3) Центробежные литейные машины, в которых расплавленный металл подается в цилиндрическую литейную форму, вращающуюся с высокой скоростью; металл отбрасывается к боковым стенкам формы и затвердевает в виде трубы.

(4) Машины для непрерывного литья. В этих машинах сталь подается из ковша в распределитель, который обеспечивает различные поточные литейные линии. Эти поточные линии включают:

- (а) кристаллизатор с охлаждающими устройствами;
- (б) систему распыления воды для охлаждения непрерывнолитых заготовок;

(в) группу тянущих роликов, позволяющих регулярно извлекать затвердевший металл; и

(г) систему отрезных приспособлений с разгрузочным устройством.

Литейные формы, используемые с машинами данной категории, обычно включаются в товарную позицию 6815, 6903 или 8480.

ЧАСТИ

При условии соблюдения общих положений, относящихся к классификации частей (см. общие положения к разделу XVI), в данную товарную позицию включаются также части для машин и оборудования данной товарной позиции.

8455 Станы металлопрокатные и валки для них:

8455 10 – трубопрокатные станы

– станы прокатные прочие:

8455 21 – – горячей прокатки или комбинированные станы горячей и холодной прокатки

8455 22 – – холодной прокатки

8455 30 – валки для прокатных станов

8455 90 – части прочие

(I) ПРОКАТНЫЕ СТАНЫ

Прокатные станы представляют собой машины для обработки металла, состоящие главным образом из системы валков, между которыми проходит металл; металл прокатывается или формуется давлением, обеспечиваемым валками, одновременно прокатка изменяет структуру металла и улучшает его качество. В некоторых случаях, в дополнение к обычным функциям, прокатные станы могут быть использованы для получения рисунка на поверхности металла или для совместной прокатки двух или более листов различных металлов с целью получения слоистого листового изделия.

Аналогичные машины для прокатки материалов, кроме металла, например, каландры, не включаются в данную товарную позицию (товарная позиция 8420). Другие валковые машины, например, для нанесения металлической фольги на бумажное основание (товарная позиция 8420), гибочные, кромкогибочные или правильные машины (товарная позиция 8462) не считаются прокатными станами в указанном выше смысле и поэтому также не включаются в данную товарную позицию.

Прокатные станы бывают различных типов в соответствии с конкретными операциями прокатки, для которых они предназначены, то есть:

(А) Прокатка для уменьшения толщины с соответствующим увеличением длины (например, прокатка болванок в блюмы, заготовки или слябы; прокатка слябов в лист, полосу и т.д.).

(Б) Прокатка блюмов, заготовок и т.д. для формирования определенных профилей (например, при производстве прутков, стержней, уголков, профилей, балок, брусьев, железнодорожных рельсов).

(В) Прокатка труб.

(Г) Прокатка заготовок для колес или заготовок ободьев колес (например, для формирования реборд железнодорожных колес).

Большинство прокатных станов предназначено для выполнения операций, указанных выше в пунктах (А) или (Б). Основным элементом этих прокатных станов является "клеть", которая состоит из двух, трех или четырех валков, установленных горизонтально один над другим в тяжелой металлической конструкции, а металл проходит через регулируемый зазор между этими валками. В трех- и четырехвалковых клетях металл после прохождения между двумя валками проходит затем через два других; некоторые клетки имеют два или более дополнительных валка, которые являются опорными, создают дополнительное усилие и обеспечивают устойчивость работы валков.

Большинство прокатных станов состоит из нескольких таких клеток, установленных либо рядом, либо уступом, либо в виде тандема (например, непрерывные листопрокатные станы); скорости вращения и зазоры валков регулируются для обеспечения последовательной и постепенной прокатки металла.

Некоторые прокатные станы могут иметь боковые валки для работы с кромками материала или для получения определенного профиля (например, балок).

Для плоских изделий (слябы, лист, полоса и т.д.) валки являются гладкими (за исключением того, что некоторые отделочные валки могут давать простой бороздчатый рисунок). Во многих случаях (например, для операций, указанных выше в пункте (Б)) прокатка выполняется не по всей ширине валков, а рабочие валки имеют каналы на поверхности, поэтому между двумя валками формируется зазор (или проход) определенной формы. Металл в процессе прохождения через такие валки формируется в соответствии с формой зазора, а проходя через последовательность валков с постепенно изменяемой формой зазора, меняет свою форму, принимая таким образом требуемое поперечное сечение.

Указанные выше типы прокатных станов имеют различные размеры, от небольших станов для прокатки драгоценных металлов до очень тяжелых прокатных станов для стали.

Большинство указанных выше прокатных станов предназначено для горячей прокатки, но некоторые отделочные прокатные станы (особенно листопрокатные или полосовые) выполняют холодную прокатку металла.

К прокатным станам, указанным выше в пунктах (В) и (Г), относятся следующие:

(1) Косовалковые прошивные трубопрокатные станы или аналогичные машины для прошивки заготовок; они имеют большие наклонные валки, которые вращают нагретую заготовку и проталкивают ее через прошивающую оправку, формируя таким образом необработанную трубу.

(2) Станы для прокатки прошитых заготовок с целью уменьшения толщины стенок, увеличения длины и получения удовлетворительной поверхности стенок. Стенки трубы обрабатываются между оправкой или втулкой изнутри и либо валками с кольцевым проходом, либо коническими валками снаружи. В некоторых случаях используются валки с эксцентрично вырезанными каналами для обеспечения переменного прохода (шаговая прокатка).

(3) Чистовые прокатные станы для труб, для отделки или уменьшения толщины стенок, для уменьшения диаметра или для получения безупречного круглого поперечного сечения. Такие трубопрокатные станы могут работать как с внутренней оправкой, так и без нее.

(4) Радиальные станы для прокатки стенок литых стальных труб большого диаметра. Труба вращается между несколькими валками, работающими снаружи, и соответствующими валками, работающими внутри.

(5) Колесопрокатные или дископрокатные станы. Они обычно состоят из рядов различно расположенных конических или цилиндрических валков, между которыми вращается заготовка колеса; различные части колеса (например, реборды железнодорожного колеса) обрабатываются для получения требуемой формы путем давления валков. Аналогичные машины используются для формовки бандажа с ребордами железнодорожных колес и для некоторых железнодорожных рельсов.

В общих чертах работа прокатных станом требует большого количества дополнительного оборудования, такого как направляющие устройства, роликовые столы, погрузочно-разгрузочное оборудование, подогревательные печи, резервуары для протравки, намоточные машины для полосы, ножницы и пилы, холодильники, взвешивающие или маркировочные машины, правильные машины, управляющее оборудование (механическое, электрическое или электронное) и т.д.

(II) ВАЛКИ И ПРОЧИЕ ЧАСТИ

При условии соблюдения общих положений, относящихся к классификации частей (см. общие положения к разделу XVI), в данную товарную позицию включаются части прокатных станом. Среди частей, включаемых в данную товарную позицию, находятся валки прокатных станом. Они значительно отличаются друг от друга по длине и диаметру, например, для стали они имеют диапазон примерно 30 - 520 см по длине и 18 - 137 см по диаметру. Они изготавливаются из чугуна литья или из литой или ковальной стали, обычно со специальной закалкой поверхности и тщательной обработкой

для обеспечения точных размеров; они могут быть гладкими или с каналами различной формы для формирования необходимого ручья валка. Каждый валок заканчивается шейками, которые часто имеют специальную форму для монтажа на станине прокатного стана. За шейками валков выполнены хвостовые тrefфы, к которым прикладывается приводное усилие.

8456 Станки для обработки любых материалов путем удаления материала с помощью лазерного или другого светового или фотонного луча, ультразвуковых, электроразрядных, электрохимических, электронно-лучевых, ионно-лучевых или плазменно-дуговых процессов; водоструйные резательные машины:

- работающие с использованием процессов лазерного или другого светового или фотонного излучения:

8456 11 -- работающие с использованием процессов лазерного излучения

8456 12 -- работающие с использованием процессов другого светового или фотонного излучения

8456 20 - работающие с использованием ультразвуковых процессов

8456 30 - работающие с использованием электроразрядных процессов

8456 40 - работающие с использованием плазменно-дуговых процессов

8456 50 - водоструйные резательные машины

8456 90 - прочие

Станки данной товарной позиции представляют собой машины для формообразования или обработки поверхности любого материала. Они должны соответствовать трем основным требованиям:

(i) они должны производить обработку путем удаления материала;

(ii) они должны выполнять операции того же типа, что и станки с обычными инструментами;

(iii) они должны использовать один из семи следующих процессов обработки: лазерным или другим световым или фотонным лучом, ультразвуковым, электроразрядным, электрохимическим, электронно-лучевым, ионно-лучевым или плазменно-дуговым способом.

В данную товарную позицию также включаются водоструйные резательные машины, описанные в части (3) ниже.

Однако данная товарная позиция не включает нижеследующие виды машин, которые включаются в товарную позицию 8486:

(i) машины для обработки любого материала посредством удаления материала, используемые исключительно или в основном для производства полупроводниковых булей или пластин, полупроводниковых приборов, электронных интегральных схем или плоских дисплейных панелей;

(ii) машины для обработки любого материала посредством удаления материала, используемые исключительно или в основном для производства или восстановления масок и шаблонов;

(iii) машины для сухого травления рисунка на полупроводниковых материалах.

Примерами описанных выше товаров могут быть (1) станки для сверления полупроводниковых кристаллов, использующие лазерный луч и (2) ультразвуковые станки для резки полупроводниковых кристаллов или резки или сверления керамических подложек для интегральных микросхем.

(А) СТАНКИ ДЛЯ ОБРАБОТКИ С ПОМОЩЬЮ ПРОЦЕССОВ, ИСПОЛЬЗУЮЩИХ ЛАЗЕРНЫЙ ИЛИ ДРУГОЙ СВЕТОВОЙ ИЛИ ФОТОННЫЙ ЛУЧ

Обработка лазерным лучом (светолучевая обработка) заключается в бомбардировке цели фотонами. К данной категории товаров относятся, в частности, станки для сверления (металлов, рубинов для часов и т.д.), станки для резки металлов или других твердых материалов и станки для гравирования (цифр, букв, линий и т.д.) на различных высокопрочных материалах.

Принцип действия станков, работающих с использованием процессов лазерного излучения, основан на удалении материала плавлением, прожиганием или испарением (называемым также - абляцией) под действием сфокусированного интенсивного лазерного луча, направленного на заготовку. В некоторых станках этого типа луч лазера может быть объединен со струей воды небольшого напора, которая используется, чтобы направлять луч лазера, удалять обрезки и охлаждать материал.

Другие станки данной категории отличаются от станков, работающих с использованием процессов лазерного излучения, типом луча, используемого для удаления материала.

(Б) СТАНКИ ДЛЯ ОБРАБОТКИ С ПОМОЩЬЮ УЛЬТРАЗВУКОВЫХ ПРОЦЕССОВ

Ультразвуковые станки состоят из пуансона, подвергаемого ультразвуковым вибрациям, и абразивного материала в виде суспензии в жидкости. Такие станки могут включать систему многократной циркуляции абразивного материала.

К данной категории товаров относятся станки, которые используются, в частности:

- (1) для обработки алмазных или твердосплавных штампов;
- (2) для сверления или формообразования минералов;
- (3) для гравирования на стекле;
- (4) для фрезерования, протягивания, прошивки или полирования.

(В) СТАНКИ ДЛЯ ОБРАБОТКИ С ПОМОЩЬЮ ЭЛЕКТРОРАЗРЯДНЫХ ПРОЦЕССОВ

Принцип действия этого типа обработки состоит в удалении металла, заключенного между двумя металлическими электродами (заготовка и обрабатывающий инструмент), путем прерывистых электрических разрядов очень короткой длительности с частотой несколько сотен тысяч герц. Сюда относятся, например, высокочастотные электроэрозионные вырезные станки.

(Г) СТАНКИ ДЛЯ ОБРАБОТКИ С ПОМОЩЬЮ ЭЛЕКТРОХИМИЧЕСКИХ ПРОЦЕССОВ

Принципом данного типа обработки является удаление металла в результате электролиза. Заготовка (анод) является проводником электрического тока, как и обрабатывающий инструмент (катод). Оба погружаются в выбранный электролит, который обеспечивает невозможность осаждения на катоде, и происходит растворение анода.

К данной категории товаров относятся:

(1) Устройства для электролитического полирования, используемые для полирования образцов для микроскопического или металлургического исследования.

(2) Электролитические заточные станки для заточки режущего инструмента, прорезания стружколомающих канавок или резки твердосплавных пластин; эти станки используют алмазный круг.

(3) Машины для снятия заусенцев с различных типов зубчатых колес путем анодного растворения.

(4) Машины для прецизионной отделки плоских поверхностей и т.д.

(Д) СТАНКИ ДЛЯ ОБРАБОТКИ С ПОМОЩЬЮ ЭЛЕКТРОННО-ЛУЧЕВЫХ ПРОЦЕССОВ

Обработка электронным лучом заключается в бомбардировке детали на очень небольшой поверхности электронами, излучаемыми катодом, ускоренными мощным электрическим полем и сфокусированными системой магнитных или электростатических линз.

(Е) СТАНКИ ДЛЯ ОБРАБОТКИ С ПОМОЩЬЮ ИОННО-ЛУЧЕВЫХ ПРОЦЕССОВ

Луч в этих станках воздействует непрерывно, а не импульсами, как в случае лазерного луча.

(Ж) СТАНКИ ДЛЯ ОБРАБОТКИ С ПОМОЩЬЮ ПЛАЗМЕННО-ДУГОВЫХ ПРОЦЕССОВ

Обработка методом воздействия плазменной дуги включает интенсивную ионизацию газа с помощью электрического тока, создаваемого генератором магнитных

импульсов при высоком напряжении. Он обеспечивает возможность резки пластин с очень высокой скоростью, а также черновую нарезку и обработку резьбы крупного шага.

(3) ВОДОСТРУЙНЫЕ РЕЗАТЕЛЬНЫЕ МАШИНЫ

В данную категорию включаются водоструйные и водоструйно-абразивные резательные машины. Данные машины предназначены для резки материалов посредством процесса, в котором используются струи воды или воды, смешанной с очень тонким абразивом, как правило, направляемой со скоростью, в 2 - 3 раза превышающей скорость звука. Они работают под давлением от 3 000 до 4 000 бар и способны производить сложные виды точных разрезов различных материалов. Водоструйные резательные машины, как правило, используются для более мягких материалов (пенопласт, мягкая резина, прокладочный материал, фольга и т.д.). Водоструйно-абразивные резательные машины, как правило, используются для более твердых материалов (инструментальная сталь, твердая резина, композитные материалы, камень, стекло, алюминий, нержавеющая сталь и т.д.).

ЧАСТИ И ПРИНАДЛЕЖНОСТИ

При условии соблюдения общих положений, относящихся к классификации частей (см. общие положения к разделу XVI), части и принадлежности для машин данной товарной позиции включаются в товарную позицию 8466.

В данную товарную позицию также не включаются:

(а) ультразвуковые аппараты для очистки (товарная позиция 8479);

(б) машины и аппараты для низкотемпературной пайки, высокотемпературной пайки или сварки независимо от того, могут ли они выполнять операции резания или нет (товарная позиция 8515);

(в) машины для испытаний (товарная позиция 9024).

8457 Центры обрабатывающие, станки агрегатные однопозиционные и многопозиционные, для обработки металла:

8457 10 - центры обрабатывающие

8457 20 - станки агрегатные однопозиционные

8457 30 - станки агрегатные многопозиционные

В данную товарную позицию включаются (см. примечание 4 к данной группе) только металлообрабатывающие станки иные, чем токарные (включая станки токарные многоцелевые), которые могут выполнять различные типы операций обработки на одной обрабатываемой заготовке одним из указанных ниже способов:

(а) путем автоматической замены инструмента из инструментального магазина или подобного устройства в соответствии с программой обработки (обрабатывающие центры);

(б) путем автоматического применения одновременно или последовательно различных обрабатывающих головок, работающих при неподвижной заготовке (однопозиционные агрегатные станки); или

(в) путем автоматического перемещения заготовки к различным обрабатывающим головкам (многопозиционные агрегатные станки).

(А) ОБРАБАТЫВАЮЩИЕ ЦЕНТРЫ

Обрабатывающие центры являются отдельными станками, то есть все операции механической обработки выполняются на одном (многофункциональном) станке. Такие обрабатывающие центры должны удовлетворять двум следующим условиям: они должны выполнять несколько операций механической обработки и обеспечивать автоматическую смену режущего инструмента из магазина или другого аналогичного устройства в соответствии с программой обработки.

Следовательно, к данной категории относятся станки, которые выполняют две или большее число операций механической обработки путем автоматической смены режущего инструмента из магазина или аналогичного устройства, а станки, которые выполняют одну операцию механической обработки с использованием одного режущего инструмента или нескольких режущих инструментов, работающих одновременно или последовательно (например, многошпиндельные сверлильные станки или многоинструментальные фрезерные станки), включаются в товарные позиции 8459 - 8461.

Условие автоматической смены режущего инструмента исключает из данной товарной позиции многофункциональные станки (например, станки, которые выполняют сверление, растачивание, нарезание резьбы и фрезерование), в которых различные режущие инструменты автоматически не заменяются. Такие станки включаются в товарные позиции 8459 - 8461 в соответствии с примечанием 3 к разделу XVI или Правил 3(в) Основных правил интерпретации Номенклатуры, если, конечно, они не могут рассматриваться в качестве многопозиционных агрегатных станков, в которых обрабатываемая деталь автоматически переносится к различным головкам (см. пояснения в пункте (В) ниже).

Обрабатывающие центры могут также включать дополнительные устройства, такие как устройства смены поддонов, системы накопителей поддонов или устройства смены инструментальных магазинов.

(Б) ОДНОПОЗИЦИОННЫЕ АГРЕГАТНЫЕ СТАНКИ

Однопозиционные агрегатные станки представляют собой многофункциональные станки, в которых обрабатываемая деталь удерживается в фиксированной позиции, а агрегатные головки перемещаются относительно этой детали для выполнения операции или операций механической обработки.

Агрегатные головки являются частями станков, на которых они установлены, и используются для закрепления, направления и приведения в действие (вращения, выдвижения, перемещения в обратном направлении) сменного режущего инструмента. Вращающиеся головки обычно включают в себя электродвигатель, а в головки возвратно-поступательного перемещения обычно входит гидравлический цилиндр; эти два типа головок могут комбинироваться.

К данной категории относятся однопозиционные агрегатные станки, которые выполняют две или более операции механической обработки с использованием двух или более агрегатных головок.

Однако станки, которые выполняют одну операцию механической обработки с использованием нескольких агрегатных головок, или станки, выполняющие несколько операций механической обработки с использованием одной головки, не включаются в данную товарную позицию.

(В) МНОГОПОЗИЦИОННЫЕ АГРЕГАТНЫЕ СТАНКИ

Станки данной категории должны удовлетворять трем следующим условиям: они должны выполнять несколько операций механической обработки, они должны функционировать, обеспечивая автоматическую подачу обрабатываемой детали к режущему инструменту и должны быть оборудованы различными агрегатными головками.

В общем, различаются поворотные агрегатные станки и станки линейного перемещения. В первом случае головки, выполняющие различные операции, расположены по кругу на общем основании. Обрабатываемая деталь перемещается по этому кругу таким образом, что в каждой позиции она обрабатывается режущим инструментом соответствующей головки (например, путем сверления, растачивания, нарезания резьбы). Во втором случае головки расположены в линию на общем основании и последовательно обрабатывают деталь по мере ее перемещения от одной головки к другой вдоль линии.

В соответствии с примечанием 4 (в) к данной группе в данную товарную позицию не включаются автоматические станочные линии, состоящие из различных станков, связанных конвейером, подающим обрабатываемые детали.

В соответствии с указанным выше примечанием к данной группе в данную товарную позицию не включаются также "гибкие производственные системы" (ГПС), которые состоят из нескольких станков обычно с числовым программным управлением или из нескольких групп станков вместе с автоматическими транспортными

средствами, такими как подъемники, конвейеры, автоматические тележки, манипуляторы и промышленные роботы для подачи обрабатываемых деталей к станкам или удаления их после механической обработки. Различные типы машин и транспортного оборудования, которые входят в гибкую производственную систему, управляются электронно -вычислительными машинами.

ЧАСТИ И ПРИНАДЛЕЖНОСТИ

При условии соблюдения общих положений, относящихся к классификации частей (см. общие положения к разделу XVI), части и принадлежности (кроме инструментов группы 82) станков данной товарной позиции включаются в товарную позицию 8466.

В данную товарную позицию также не включаются:

(а) станки для обработки любых материалов путем удаления материала с помощью лазерного или другого светового или фотонного луча, ультразвуковых, электроразрядных, электрохимических, электронно-лучевых, ионно-лучевых или плазменно-дуговых процессов; водоструйные резательные машины (товарная позиция 8456);

(б) токарные станки (включая станки токарные многоцелевые) металлорежущие (товарная позиция 8458);

(в) агрегатные станки линейного построения (товарная позиция 8459);

(г) машины и аппараты для низкотемпературной пайки, высокотемпературной пайки или сварки товарных позиций 8468 и 8515.

8458 Станки токарные (включая станки токарные многоцелевые) металлорежущие (+):

- горизонтальные:

8458 11 -- с числовым программным управлением

8458 19 - - прочие

- станки токарные прочие:

8458 91 - - с числовым программным управлением

8458 99 - - прочие

Токарные станки (включая станки токарные многоцелевые) данной товарной позиции являются машинами для обработки поверхности металла путем резания или другими способами удаления металла.

Эти машины отличаются от ручных инструментов (пневматических, гидравлических или имеющих двигатель) товарной позиции 8467 тем, что они обычно сконструированы для установки на полу, верстаке, стене или на другой машине, и поэтому снабжаются опорной плитой, монтажной рамой, станиной и т.п.

В данную товарную позицию включаются:

(1) Токарные станки, автоматические или неавтоматические, включая токарно-винторезные, вертикальные, токарно-револьверные, копировальные станки.

Однако токарно-давилые станки, которые работают по принципу деформации металла, включаются в товарную позицию 8463.

(2) Токарные станки для обточки осей для одновременной и симметричной обработки с двух сторон валов или осей колес большого диаметра и пр.

(3) Токарные многоцелевые станки металлорежущие.

ЧАСТИ И ПРИНАДЛЕЖНОСТИ

При условии соблюдения общих положений, относящихся к классификации частей (см. общие положения к разделу XVI), части и принадлежности (кроме инструментов группы 82) токарных станков данной товарной позиции включаются в товарную позицию 8466.

В данную товарную позицию также не включаются:

(а) станки для обработки любых материалов путем удаления материала с помощью лазерного или другого светового или фотонного луча, ультразвуковых, электроразрядных, электрохимических, электронно-лучевых, ионно-лучевых или плазменно-дуговых процессов; водоструйные резательные машины (товарная позиция 8456);

(б) обрабатывающие центры, однопозиционные и многопозиционные агрегатные станки для обработки металлов (товарная позиция 8457);

(в) отрезные станки (товарная позиция 8461);

(г) ручные инструменты пневматические, гидравлические или со встроенным электрическим или неэлектрическим двигателем (товарная позиция 8467);

(д) машины и приборы для испытаний товарной позиции 9024.

Пояснения к субпозициям.

Субпозиции 845811 и 8458 91

Категория станков с числовым программным управлением известна аббревиатурой ЧПУ (числовое программное управление) или "цифровое управление". Термины "числовое программное управление" и "цифровое управление" могут рассматриваться как синонимы. Для отнесения к станкам с числовым программным управлением функции и движения станка, инструмента или заготовки должны выполняться в соответствии с запрограммированными командами. Программирование обычно выполняется на специальном языке цифрового управления, например, коде ISO. Программы и другие данные хранятся так, чтобы быть доступными непосредственно или последовательно. Станки с числовым программным управлением всегда объединяют в одно целое устройство управления (отдельный или встроенный блок), содержащее вычислительную машину или микропроцессор, и сервосистемы, с тем, чтобы обеспечить необходимые движения станка, инструмента или заготовки. Машины с ЧПУ, токарные станки с ЧПУ и фрезерные станки с ЧПУ являются примерами станков с числовым программным управлением.

Если устройство управления не поставляется вместе с машиной, такой станок, тем не менее, должен рассматриваться как станок с числовым программным управлением при условии, что он имеет специфические характеристики станков такого типа.

8459 Станки металлорежущие (включая агрегатные станки линейного построения) для сверления, растачивания, фрезерования, нарезания наружной или внутренней резьбы посредством удаления металла, кроме токарных станков (включая станки токарные многоцелевые) товарной позиции 8458 (+):

8459 10 – станки агрегатные линейного построения

– станки сверлильные прочие:

8459 21 – – с числовым программным управлением

8459 29 – – прочие

– станки расточно-фрезерные прочие:

8459 31 – – с числовым программным управлением

8459 39 – – прочие

– станки расточные прочие:

8459 41 – – с числовым программным управлением

8459 49 – – прочие

– станки консольно-фрезерные:

8459 51 – – с числовым программным управлением

8459 59 – – прочие

– станки фрезерные прочие:

8459 61 – – с числовым программным управлением

8459 69 – – прочие

8459 70 – станки резбонарезные прочие

В данную товарную позицию включаются металлорежущие станки для сверления, растачивания, фрезерования, нарезания наружной или внутренней резьбы посредством удаления металла, кроме токарных станков (включая токарные многоцелевые станки) товарной позиции 8458.

Как правило, станки имеют механический привод, но аналогичные станки с ручным или педальным приводом также включаются в данную товарную позицию. Эти последние можно отличить от ручных инструментов товарной позиции 8205 и от ручных инструментов товарной позиции 8467 тем, что они обычно сконструированы для установки на полу, верстаке, стене или на другой машине и поэтому снабжаются опорной плитой, монтажной рамой, станиной и пр.

В данную товарную позицию включаются:

(1) Агрегатные станки линейного построения. Эти станки, предназначенные для выполнения сверления, растачивания, фрезерования, нарезки наружной или внутренней резьбы, не имеют закрепленного основания. Они состоят лишь из "рамы", на которой установлены электродвигатель и держатель рабочего инструмента, и оснащены

направляющими и поэтому могут при установке на соответствующее основание совершать возвратнопоступательные повторяющиеся перемещения. Заготовка устанавливается в соответствующее приспособление, независимое от агрегатного станка линейного построения, которое перемещается горизонтально возвратно-поступательно для сверления, растачивания и пр.

(2) Сверлильные станки. Они применяются для сверления цилиндрических отверстий, включая глухие отверстия, в изделиях с помощью вращающегося инструмента, называемого сверлом или перкой. Изделие остается неподвижным во время обработки, в то время как инструмент вращается (резка) или подается на деталь (подача). В данную товарную позицию также включаются сверлильные станки, в которых используется неподвижный инструмент и вращающаяся деталь, или сходные машины, в которых используются оба процесса.

В сверлильные станки входят одношпиндельные станки, радиальные или иные, и станки с несколькими шпинделями (многошпиндельные сверлильные станки).

(3) Расточные станки. Эти станки дополнительно обрабатывают внутреннюю поверхность уже имеющегося отверстия, доводя его до точных размеров. Растачивание может быть цилиндрическим, коническим или сферическим. Расточные станки используются, например, для обработки до точных размеров отверстий цилиндров поршневых двигателей внутреннего сгорания или насосов.

Операция растачивания включает в себя использование свободно установленных подрезных инструментов фиксированных размеров (расточные сверла, финишные сверла с прямыми или спиральными канавками) или настраиваемых инструментов (расширительные сверла, сверла с вставками, микрометрически настраиваемые расточные головки, расточные головки со вставными резцами), или инструментов, требующих направляющих (регулируемые расширительные или нерегулируемые резцы и цельные втулки или втулки со вставными частями).

В данную товарную позицию включаются, *inter alia*, вертикальные расточные станки, горизонтальные расточные станки с подвижными или неподвижными стойками, расточные станки с многошпиндельными расточными головками, расточные станки для обработки внутренней поверхности пустотелых валов, а также станки, обычно называемые расточнофрезерными, оснащенные двумя соосными шпинделями, которые могут работать независимо один от другого; при этом внутренний шпиндель состоит из длинного полого вала, на который можно крепить борштангу (расточный шпиндель), а внешний шпиндель, жестко закрепленный на планшайбе, может оснащаться фрезой (фрезерный шпиндель).

В данную товарную позицию также включаются станки, специально разработанные и изготовленные для расточных операций, даже если они способны выполнять другие дополнительные операции (например, сверление, фрезерование поверхности, лобовую обточку, токарные операции и иногда даже нарезание наружной резьбы). Однако

токарные станки (включая многоцелевые), которые в качестве вспомогательной или дополнительной операции могут выполнять растачивание, включаются в товарную позицию 8458.

(4) Фрезерные станки. Эти станки обрабатывают плоские или профильные поверхности посредством вращающегося инструмента (известного как фреза), притом круговое движение резания комбинируется с продольной подачей обрабатываемого изделия, закрепленного на столе станка. К фрезерным станкам, *inter alia*, относятся горизонтальные фрезерные станки, вертикальные фрезерные станки, горизонтально-вертикальные фрезерные станки, фрезерные станки с регулируемыми головками, продольно-фрезерные станки, универсальные фрезерные станки, которые, помимо обычного фрезерования, могут с помощью делительной головки, закрепленной на станке, фрезеровать шпоночные канавки на валах, прямозубые и косозубые зубчатые колеса, копировально-фрезерные станки, фрезерные станки для выполнения канавок и снятия фасок, гравировально-фрезерные станки.

(5) Станки для нарезания внутренней резьбы (то есть станки для нарезания винтовой резьбы в уже существующем отверстии) и станки для нарезания наружной резьбы для производства болтов, винтов и пр. Следует отметить, что резьбофрезерные станки рассматриваются как фрезерные станки.

ЧАСТИ И ПРИНАДЛЕЖНОСТИ

При условии соблюдения общих положений, относящихся к классификации частей (см. общие положения к разделу XVI), части и принадлежности (кроме инструментов группы 82) станков данной товарной позиции включаются в товарную позицию 8466.

В данную товарную позицию не включаются:

(а) станки для обработки любых материалов путем удаления материала с помощью лазерного или другого светового или фотонного луча, ультразвуковых, электроразрядных, электрохимических, электронно-лучевых, ионно-лучевых или плазменно-дуговых процессов; водоструйные резательные машины (товарная позиция 8456);

(б) обрабатывающие центры, однопозиционные и многопозиционные агрегатные станки для обработки металлов (товарная позиция 8457);

(в) станки токарные (включая станки токарные многоцелевые) металлорежущие (товарная позиция 8458);

(г) станки продольно-строгальные и другие станки для обработки металлов товарной позиции 8461;

(д) ручные инструменты пневматические, гидравлические или со встроенным электрическим или неэлектрическим двигателем (товарная позиция 8467);

(е) машины и приборы для испытаний товарной позиции 9024.

Пояснения к субпозициям.

Субпозиции 8459 21, 8459 31, 8459 41, 8459 51 и 8459 61

См. пояснения к субпозициям 8458 11 и 8458 91.

Субпозиции 8459 51 и 8459 59

Машины этих субпозиций могут быть идентифицированы благодаря наличию консоли, состоящей из горизонтальных элементов, которая перемещается вертикально относительно станины по направляющим. Эта станина поддерживает рабочий стол, который может перемещаться в поперечном направлении. Консоль обычно содержит в себе устройства, необходимые для привода машин.

8460 Станки обдирочно-шлифовальные, заточные, шлифовальные, хонинговальные, притирочные, полировальные и для выполнения других операций чистовой обработки металлов или металлокерамики с помощью шлифовальных камней, абразивов или полирующих средств, кроме зуборезных, зубошлифовальных или зубоотделочных станков товарной позиции 8461 (+):

- станки плоскошлифовальные:

8460 12 -- с числовым программным управлением

8460 19 - - прочие

- станки шлифовальные прочие:

8460 22 -- станки бесцентрово-шлифовальные с числовым программным управлением

8460 23 -- станки кругло-шлифовальные с числовым программным управлением, прочие

8460 24 -- с числовым программным управлением, прочие

8460 29 -- прочие

- станки заточные (для режущих инструментов):

8460 31 -- с числовым программным управлением

8460 39 -- прочие

8460 40 - станки хонинговальные или доводочные

8460 90 - прочие

В данную товарную позицию включаются определенные станки для чистовой обработки поверхности металла или металлокерамики, кроме зуборезных, зубошлифовальных или зубоотделочных станков (товарная позиция 8461). Эти станки работают по принципу удаления материалов шлифовальными камнями, абразивами или полирующими средствами. В данной товарной позиции термин "полирующие средства" означает следующее:

(1) Полировальные круги, изготовленные из карбидов металлов, стали, мягких металлов, дерева, войлока или фетра, текстильного материала или кожи.

(2) Проволочные щетки.

(3) Полировальные подушки.

Станки, как правило, имеют механический привод, но аналогичные станки с ручным или педальным приводом также включаются в данную товарную позицию. Эти последние отличаются от ручных инструментов товарной позиции 8205 и от ручного инструмента товарной позиции 8467 тем, что они обычно сконструированы для установки на полу, верстаке, стене или на другой машине и поэтому снабжаются опорной плитой, монтажной рамой, станиной и т.п.

В данную товарную позицию включаются:

(1) Машины для снятия заусенцев металлическими щетками или абразивными инструментами для черновой обработки отливок или грубых кромок разрезанного металла.

(2) Заточные станки (станки для заточки режущих инструментов), включая станки для шлифования металлокерамических или твердосплавных режущих кромок инструментов так же, как станки для точки гарнитуры чесальных машин.

(3) Шлифовальные станки различных типов (например, станки для шлифования внутренних поверхностей, бесцентровые шлифовальные станки, плоскошлифовальные станки, резьбошлифовальные станки, станки для шлифования клапанов и седел клапанов), в функции которых входит доводка до заданной степени точности работы, выполненной другими станками.

К данной категории товаров относятся, например:

(i) Станки бесцентрово-шлифовальные. Эти станки отличаются отсутствием шпинделя и наличием двух абразивных кругов (шлифовального и ведущего) и опорного ножа, на который опирается заготовка.

(ii) Станки кругло-шлифовальные. Эти станки отличаются тем, что у них есть шпиндель и опора, которая удерживает и перемещает заготовку, а также один или несколько шлифовальных кругов. Они могут обрабатывать внешнюю поверхность заготовки, ее внутреннюю поверхность или обе поверхности.

(4) Хонинговальные и доводочные станки для получения точно сопрягаемых поверхностей.

(5) Полировальные станки для чистовой обработки поверхностей деталей.

(6) Гравировальные станки, кроме станков товарной позиции 8459 или 8461.

ЧАСТИ И ПРИНАДЛЕЖНОСТИ

При условии соблюдения общих положений, относящихся к классификации частей (см. общие положения к разделу XVI), части и принадлежности (кроме инструментов группы 82) станков данной товарной позиции включаются в товарную позицию 8466.

В данную товарную позицию не включаются:

(а) ручные инструменты или шлифовальные круги с ручным или ножным приводом (товарная позиция 8205);

(б) пескоструйные машины (товарная позиция 8424);

(в) станки для обработки любых материалов путем удаления материала с помощью лазерного или другого светового или фотонного луча, ультразвуковых, электроразрядных, электрохимических, электронно-лучевых, ионно-лучевых или плазменно-дуговых процессов; водоструйные резательные машины (товарная позиция 8456);

(г) обрабатывающие центры, однопозиционные и многопозиционные агрегатные станки для обработки металла (товарная позиция 8457);

(д) инструменты ручные пневматические, гидравлические или со встроенным электрическим или неэлектрическим двигателем (товарная позиция 8467);

(е) вращающиеся барабаны для удаления формовочной смеси, окалины или для полирования металлических изделий (товарная позиция 8479);

(ж) машины и приборы для испытаний (товарная позиция 9024).

Пояснения к субпозициям.

Субпозиции 8460 12, 8460 22, 8460 23, 8460 24 и 8460 31

См. пояснение к субпозициям 8458 11 и 8458 91 в отношении термина "с числовым программным управлением".

8461 Станки продольно-строгальные, поперечно-строгальные, долбежные, протяжные, зуборезные, зубошлифовальные или зубоотделочные, пильные, отрезные и другие станки для обработки металлов или металлокерамики посредством удаления материала, в других местах не поименованные или не включенные:

8461 20 - станки поперечно-строгальные или долбежные

8461 30 - станки протяжные

8461 40 - станки зуборезные, зубошлифовальные или зубоотделочные

8461 50 - станки пильные или отрезные

8461 90 - прочие

В данную товарную позицию включаются станки для обработки металлов или металлокерамики посредством удаления материала, в другом месте не поименованные или не включенные.

Как правило, станки имеют механический привод, но аналогичные станки с ручным или ножным приводом также включаются в данную товарную позицию. Эти последние можно отличить от ручных инструментов товарной позиции 8205 и от ручных инструментов товарной позиции 8467 тем, что они обычно сконструированы для установки на полу, верстаке, стене или на другой машине и поэтому снабжаются опорной плитой, монтажной рамой, станиной и т.п.

В данную товарную позицию включаются:

(1) Станки продольно-строгальные, предназначенные для обработки наружной плоскости или поверхностей сечения изделия с помощью инструмента, имеющего единственную режущую кромку. К ним относятся станки, в которых инструмент неподвижен, а стол, на котором установлено обрабатываемое изделие, совершает

возвратно-поступательные перемещения в плоскости. Однако некоторые большие станки, например, кромкострогальные, имеют неподвижный стол и используются для обработки длинномерных изделий (например, рельсов).

Некоторые продольно-строгальные станки оснащаются одним или двумя дополнительными или вспомогательными фрезерными суппортами, которые заменяют равное количество строгальных суппортов. Такие станки называются "строгально-фрезерными" и считаются строгальными несмотря на то, что можно уменьшить скорость стола и использовать их для фрезерных работ. Их не следует путать с некоторыми фрезерными станками, которые называются "продольно-фрезерными станками" товарной позиции 8459, которые похожи по внешнему виду на продольно-строгальные станки, но оснащены только фрезерными суппортами.

Помимо строгальных суппортов, продольно-строгальные станки могут быть оснащены одним или двумя шлифовальными каретками. Они позволяют использовать эти станки в качестве станков для правки поверхности столов. Некоторые модели одновременно оснащаются строгальными суппортами, фрезерными суппортами и шлифовальными каретками, а другие модели оснащаются приспособлениями, позволяющими осуществлять операции долбления.

(2) Поперечно-строгальные станки, которые представляют собой станки, работающие по методу строгания, при котором обрабатываемая деталь неподвижна, а инструмент выполняет прямолинейные возвратно-поступательные перемещения, чем они и отличаются от продольно-строгальных станков. Вылет державки ограничивает ход инструмента, поэтому такие станки используются для обработки деталей небольших размеров.

(3) Долбежные станки представляют собой станки, работающие по методу строгания, при котором обрабатываемое изделие неподвижно, а инструмент совершает возвратнопоступательные перемещения в вертикальной или иногда в наклонной плоскостях. Эти станки по областям применения делятся на долбежные станки, представляющие собой станки, характеризующиеся коротким ходом каретки; долбежно-дыропробивные станки, используемые для выполнения работ, требующих быстрого удаления больших количеств материала с изделий очень большой толщины. В таких станках используется либо подвижный резец (с одной режущей кромкой), либо пробойник (с четырьмя режущими кромками); вертикальные долбежные станки; станки с поперечными салазками; станки для прорезания канавок (протягиванием или выталкиванием), рабочий процесс в которых напоминает процесс протягивания в протяжных станках. Разница между ними заключается в используемом инструменте.

(4) Протяжные станки. Инструмент (протяжка) протягивается или проталкивается по детали или сквозь отверстие для обработки или строгания поверхности. К различным типам протяжных станков относятся горизонтальные и вертикальные

станки с одними салазками; сдвоенные станки ("дуплекс"), содержащие двое салазок, на каждом из которых имеется своя протяжка, и прошивочные прессы, представляющие собой вертикальный станок, в котором на инструмент воздействуют давлением.

(5) Зуборезные, зубошлифовальные и зубоотделочные станки. В данную товарную позицию включаются зуборезные станки, предназначенные исключительно для изготовления зубчатых колес из цилиндрических или конических заготовок за счет выемки металла.

Зуборезные станки выполняют в основном следующие операции:

- модульное фрезерование, при котором используется дисковая цилиндрическая или коническая фреза; этот процесс в настоящее время используется для изготовления цилиндрических прямозубых зубчатых колес;

- резку с использованием возвратно-поступательного движения, при котором зубья изготавливаются строганием (пряморежущий инструмент); этот процесс используется для конических и цилиндрических зубчатых колес;

- резку методом обкатки, при котором используются такие инструменты, как червячная фреза, инструмент для нарезания реек (гребенка) или инструмент для нарезания зубчатых колес. Этот процесс позволяет нарезать прямозубые, косозубые и конические зубчатые колеса наружного и внутреннего зацепления;

- абразивное резание.

(6) Пильные станки. В зависимости от формы используемого инструмента к этим станкам относятся следующие:

- станки, выполняющие возвратно-поступательные перемещения, или ножовочные станки, в которых инструмент представляет собой прямое лезвие с зубьями, выполняющее линейные возвратно-поступательные перемещения;

- круглопильные станки, в которых применяется круглый инструмент, наружная поверхность которого имеет зубья и который вращается с высокой скоростью; такие инструменты называются прорезными или пазовыми пилами;

- ленточнопильные станки, в которых используется очень длинное полотно пилы, одна кромка которого имеет зубья, а концы соединены для образования бесконечной ленты.

(7) Отрезные станки. Станки отличаются от пильных станков применяемыми инструментами. В них используются либо резцы, аналогичные токарным, либо абразивные или металлические диски.

- Отрезные станки с режущим инструментом, в которых используется один из этих двух методов.

Станки одного типа работают так же, как и токарные, но отличаются от них тем, что резцедержатели не могут выполнять продольные перемещения, как суппорт токарного станка.

Станки другого типа работают как токарные станки с центральным приводом, в которых инструмент неподвижен, а обрабатываемое изделие перемещается на суппорте. Они отличаются от таких станков с центральным приводом тем, что изделие может перемещаться только в одном направлении.

Станки обоих этих типов могут выполнять только одну операцию отрезания.

Станки, работающие по принципу токарных, содержат полый шпиндель большого диаметра, который удерживает вращающееся изделие. Очень короткая станина поддерживает один или два резцедержателя, которые могут перемещаться в поперечном направлении. Станки, работающие по принципу станков с центральным приводом, имеют подвижный суппорт, на котором устанавливается обрабатываемое изделие. Инструмент закреплен на станке и содержит вращающуюся с высокой скоростью коронку, на которой кольцеобразно закреплены резцы.

- Отрезные станки с абразивными дисками имеют конструкцию, аналогичную конструкции циркулярных пил, но пила заменена двухсторонним абразивным диском.

- Отрезные станки с металлическими дисками, известные также как фрикционно-отрезные станки, характеризуются использованием диска из мягкой стали, по окружности которого отсутствуют зубья. Диск может иметь канавки и вращается с такой скоростью, что при приближении диска к поверхности обрабатываемого изделия последняя немедленно плавится, еще не входя в тесный контакт с диском. Это явление - результат трения в сочетании с окислением воздухом, захваченным между диском и разрезаемым металлом.

(8) Опилочные станки, имеющие ту же конструкцию, что и ножовочные станки, но вместо пилы у них применяется напильник.

(9) Гравировочные станки, кроме станков товарной позиции 8459 или 8460.

ЧАСТИ И ПРИНАДЛЕЖНОСТИ

При условии соблюдения общих положений, относящихся к классификации частей (см. общие положения к разделу XVI), части и принадлежности (кроме инструментов группы 82) станков данной товарной позиции включаются в товарную позицию 8466.

В данную товарную позицию также не включаются:

(а) ручные инструменты (товарная позиция 8205);

(б) станки для обработки любых материалов путем удаления материала с помощью лазерного или другого светового или фотонного луча, ультразвуковых, электроразрядных, электрохимических, электронно-лучевых, ионно-лучевых или плазменно-дуговых процессов; водоструйные резательные машины (товарная позиция 8456);

(в) обрабатывающие центры, однопозиционные и многопозиционные агрегатные станки для обработки металла (товарная позиция 8457);

(г) ручные инструменты пневматические, гидравлические или со встроенным электрическим или неэлектрическим двигателем (товарная позиция 8467);

(д) машины и приборы для испытаний (товарная позиция 9024).

8462 Станки (включая прессы) для обработки металлов объемной штамповкой, ковкой или штамповкой; станки для обработки металлов (включая прессы) гибочные, кромкогибочные, правильные, отрезные, пробивные или вырубные; прессы для обработки металлов или карбидов металлов, не поименованные выше (+):

8462 10 - ковочные или штамповочные машины (включая прессы) и молоты

- машины гибочные, кромкогибочные, правильные (включая прессы):

8462 21 - - с числовым программным управлением

8462 29 - - прочие

- механические ножницы (включая прессы), кроме комбинированных пробивных и высечных:

8462 31 - - с числовым программным управлением

8462 39 - - прочие

- машины пробивные или вырубные (включая прессы), в том числе комбинированные пробивные и высечные:

8462 41 - - с числовым программным управлением

8462 49 - - прочие

- прочие:

8462 91 - - прессы гидравлические

8462 99 - - прочие

В данную товарную позицию включаются машины, перечисленные в тексте товарной позиции, которые работают путем изменения формы металла или карбида металла.

Как правило, такие машины имеют механический привод, но аналогичные машины с ручным или ножным приводом также включаются в данную товарную позицию. Эти последние можно отличить от ручных инструментов товарной позиции 8205 и от ручных инструментов товарной позиции 8467 тем, что они обычно сконструированы для установки на полу, верстаке, стене или на другой машине и поэтому снабжаются опорной плитой, монтажной рамой, станиной и пр.

В данную товарную позицию включаются:

(1) Ковочные и штамповочные машины. В широком смысле под ковкой понимаются все процессы обработки нагретого металла ударами или давлением либо для удаления пудлингового шлака (обжимка), либо для формовки металла. За исключением случаев обжата, при котором металл обрабатывается в форму шаров, металл, подвергаемый ковке, имеет либо форму заготовок, например, блюмов,

заготовок или полос, либо форму прутков и стержней обычно круглого сечения. Более точно ковку можно определить как операцию, в которой используется нагревание, но не используются штампы.

Штамповкой (или вырезкой) называют процесс, при котором металл заставляют ударом или давлением заполнять полости в металлических формах, называемых штампами. Эта операция выполняется в горячем состоянии для твердых металлов (в частности, стали) или в холодном состоянии для мягких металлов. Обычно используется пресс.

В процессе штамповки или вырезки штампы полностью охватывают заготовку. В некоторых случаях, однако, используется штамп, воздействующий только на часть обрабатываемой заготовки. Тогда инструмент представляет собой штамп в чистом виде, а операция называется штамповкой.

Штамповочные машины могут удалять заусенцы, возникающие при штамповке или вырезке. Эта зачистная операция выполняется с помощью специальных обрезающих штампов. Финишные операции, выполняемые на прецизионном штампе, называются обработкой по точно заданному размеру. Эта обработка дает точные заданные размеры.

Ниже приводятся примеры машин, специально разработанных и созданных для выполнения описанных выше операций:

- молоты, падающие молоты (механические, гидравлические или пневматические и паровые молоты), работающие серией коротких резких ударов;

- металлообрабатывающие прессы, работающие приложением непрерывного давления. Однако прессы общего назначения, не предназначенные специально для обработки металлов, не включаются в данную товарную позицию (товарная позиция 8479).

(2) Гибочные машины. Сюда входят машины для обработки плоских изделий (листов, плит и полос), которые, пропуская изделия через три или четыре комплекта валков, придают им цилиндрический изгиб (для этого валки устанавливаются параллельно, как на трубоформирующей машине) или коническую форму (при этом валки не параллельны); машины для обработки неплоских изделий (прутков, уголков, фасонных и специальных профилей, труб). Эти машины работают либо с помощью формирующих валков, путем гибки под прессом, либо для труб (и, в частности, для труб нефтепроводов) - путем вытягивания их концов, в то время как основной участок удерживается фиксированным цилиндром.

(3) Кромкогибочные машины. К ним относятся:

- (а) машины для обработки плоских изделий. Гибка плоского изделия состоит в придании листу (или полосе) остаточной деформации с малым радиусом по прямой без разрушения металла. Эта операция выполняется или на универсальной кромкогибочной машине, или на кромкогибочном прессе;

(б) машины для обработки неплоских изделий. Гибка стержней, прутков, труб, уголков, фасонных и специальных профилей очень близка к гибке (см. пункт (2) выше); гибка проволоки заключается в придании ей кривизны в одной плоскости. Машины для гибки проволоки, выполняющие более сложные операции (например, пружинонавивочные машины), не являются простыми гибочными машинами и включаются в товарную позицию 8463.

(4) Правильные машины. Эти машины предназначены для исправления недостатков в неплоских изделиях, например, в проволоке, прутках, стержнях, трубах, уголках, фасонных и специальных профилях, или в плоских изделиях, например, полосах или листах, возникающих в результате манипуляций с ними после изготовления.

К правильным машинам относятся, например, следующие:

(а) правильные машины валкового типа, которые состоят из ряда параллельных валков (или цилиндров) либо относительно большого диаметра и высокой жесткости, но в небольшом количестве (5 - 11), либо малого диаметра, высокой гибкости, но в большом количестве (обычно 15 - 23) с равным числом противодействующих валков;

(б) столы для правки вытягиванием, которые исправляют недостатки небольшим постоянным растяжением.

(5) Механические ножницы. Процесс разрезания требует двух режущих инструментов, грани которых расположены в одной плоскости, обращенной вертикально к разрезаемому металлу. Эти инструменты проникают в металл, который испытывает пластическую деформацию и волокна которого под воздействием все более высокого давления и все более глубокого проникновения разрушаются по линии лезвий.

К машинам этого типа относятся: ножницы с противовесом, рычажные ножницы и гильотинные ножницы, в которых используются лезвия; дисковые ножницы, в которых вместо лезвий используются инструменты в форме дисков или срезов усеченных конусов.

(6) Пробивные машины, используемые для перфорирования, просечки или вырезки металла двумя инструментами, один из которых входит во второй. Пробивающий инструмент называется пуансоном, а второй - матрицей. Разрушение металла происходит как и в ножницах, а форма полученного отверстия зависит от формы инструментов.

К машинам этого типа относятся и машины для изготовления зубчатых колес вырубкой.

(7) Машины вырубные представляют собой небольшие машины для вырезки секций с различными сечениями (L-, T-, I- или U-профилей) и полукруглых профилей либо для подготовки их к сборке (изготовление канавок, пазов, шипов, профилей в виде ласточкина хвоста), либо просто для резки или пробивания отверстий.

(8) Экструзионно-прессовые машины для формования стержней, прутков, проволоки, уголков, фасонных и специальных профилей, труб и пр. Эти машины предназначены для выдавливания массы металла через матрицу с помощью пресс-штампа. Эта операция выполняется горячей или холодной в зависимости от пластичности металла.

(9) Прессы для формования изделий из металлических порошков путем спекания.

(10) Прессы для пакетирования отходов металла в кипы.

ЧАСТИ И ПРИНАДЛЕЖНОСТИ

При условии соблюдения общих положений, относящихся к классификации частей (см. общие положения к разделу XVI), части и принадлежности (кроме инструментов группы 82) машин данной товарной позиции включаются в товарную позицию 8466.

В данную товарную позицию также не включаются:

(а) ручные инструменты (товарная позиция 8205);

(б) обрабатывающие центры, однопозиционные и многопозиционные агрегатные станки для обработки металла (товарная позиция 8457);

(в) ручные инструменты пневматические, гидравлические или со встроенным электрическим или неэлектрическим двигателем (товарная позиция 8467);

(г) машины для выдавливания адресных клише (товарная позиция 8472);

(д) чугунодробители и специальные толчеи для дробления на куски чугунного лома (товарная позиция 8479);

(е) гибочные, кромкогибочные и правильные машины для обработки выводов полупроводниковых приборов (товарная позиция 8486);

(ж) машины и приборы для испытаний (товарная позиция 9024).

Пояснения к субпозициям.

Субпозиции 8462 21, 8462 31 и 8462 41

См. пояснения к субпозициям 8458 11 и 8458 91.

8463 Станки для обработки металлов или металлокерамики без удаления материала прочие:

8463 10 - станки для волочения прутков, труб, профилей, проволоки или аналогичных изделий

8463 20 - станки резьбонакатные

8463 30 - машины для изготовления изделий из проволоки

8463 90 - прочие

За исключением машин товарной позиции 8462 в данную товарную позицию включаются станки, которые обрабатывают металл или металлокерамику без удаления материала.

Как правило, станки имеют механический привод, но аналогичные станки с ручным или ножным приводом также включаются в данную товарную позицию. Эти последние можно отличить от ручных инструментов товарной позиции 8205 и от ручных

инструментов товарной позиции 8467 тем, что они обычно сконструированы для установки на полу, верстаке, стене или на другой машине, и поэтому снабжаются опорной плитой, монтажной рамой, станиной и т.п.

В данную товарную позицию включаются:

(1) Волоочильные станки (волоочильные машины) для волочения прутков, труб, фасонных и специальных профилей, проволоки или аналогичных материалов с получением светлой поверхности.

(2) Резьбонакатные станки, в которых резьба на болтах или винтах выполняется путем накатывания и прессования, а не нарезания.

(3) Машины для изготовления изделий из проволоки, например, для изготовления таких изделий из проволоки, как пружины, колючая проволока, цепочки, шплинты, проволочные гвозди или скобки, крючки. В данную товарную позицию включаются также машины, предназначенные исключительно для производства проволочной решетки или сетки, которые отличаются от обычного ткацкого станка для текстильных материалов как методом работы, так и составными частями. Сборочно-ткацкие станки, работающие на готовой волнистой проволоке, не включаются в данную товарную позицию (товарная позиция 8479 и т.д.).

В данную товарную позицию также не включаются машины для свивки канатов или крученых тросов из металлической проволоки или из текстильного материала в смеси с проволокой (товарная позиция 8479).

(4) Машины для навивки спиралей из тонкой металлической проволоки в производстве нитей накаливания для электрических лампочек.

(5) Машины для производства заклепок, за исключением прессов товарной позиции 8462.

(6) Ротационно-ковочные машины, в которых трубы или прутки с усилием пропускаются через вращающиеся оправки с целью уменьшения диаметра.

(7) Токарно-давилые станки. Эти станки отличаются от станков товарной позиции 8458 тем, что они работают, деформируя металл.

(8) Машины для производства гибких труб из спиральной металлической полосы.

(9) Электромагнитоимпульсные металлообрабатывающие станки (или магнитоформовочные машины), использующие воздействие магнитного потока для придания формы металлической заготовке, обычно трубчатой, с помощью матрицы без удаления материала.

ЧАСТИ И ПРИНАДЛЕЖНОСТИ

При условии соблюдения общих положений, относящихся к классификации частей (см. общие положения к разделу XVI), части и принадлежности (кроме инструмента группы 82) к станкам данной товарной позиции включаются в товарную позицию 8466.

В данную товарную позицию также не включаются:

(а) ручные инструменты (товарная позиция 8205);

(б) упаковочные машины для увязки тюков, машины для закупоривания консервных банок или других емкостей (товарная позиция 8422);

(в) обрабатывающие центры, однопозиционные и многопозиционные агрегатные станки для обработки металлов (товарная позиция 8457);

(г) ручные инструменты пневматические, гидравлические или со встроенным электрическим или неэлектрическим двигателем (товарная позиция 8467);

(д) машины и приборы для испытаний (товарная позиция 9024).

8464 Станки для обработки камня, керамики, бетона, асбоцемента или аналогичных минеральных материалов или для холодной обработки стекла (+):

8464 10 - станки пильные

8464 20 - станки шлифовальные или полировальные 8464 90 - прочие

Как правило, станки имеют механический привод, но аналогичные станки с ручным или ножным приводом также включаются в данную товарную позицию. Эти последние можно отличить от ручных инструментов товарной позиции 8205 и от ручных инструментов товарной позиции 8467 тем, что они обычно сконструированы для установки на полу, верстаке, стене или на другой машине и поэтому снабжаются опорной плитой, монтажной рамой, станиной и т.д.

(I) СТАНКИ ДЛЯ ОБРАБОТКИ КАМНЯ, КЕРАМИКИ, БЕТОНА, АСБОЦЕМЕНТА ИЛИ АНАЛОГИЧНЫХ МИНЕРАЛЬНЫХ МАТЕРИАЛОВ

К данной категории товаров относятся не только станки для обработки природного камня, но также и станки для обработки аналогичных твердых материалов (керамики, бетона, искусственного камня, асбоцемента и т.д.). Несмотря на то, что большинство станков для обработки драгоценных и полудрагоценных камней имеет отличительные особенности (повышенную точность и т.д.), их при классификации включают в данную товарную позицию.

В данную товарную позицию включаются:

(А) Пильные или отрезные станки, такие как:

(1) Собственно пильные станки (циркулярные пилы, ленточные пилы и ножовочные пилы, включая такие, в которых полотно или диск пилы не имеют зубьев, и т.д.).

(2) Дисковые (например, абразивные) отрезные станки, включая станки для нарезания пазов или ложных швов на бетонных поверхностях или с лицевой стороны строительного камня.

(3) Спирально-проволочные отрезные станки. Они работают с использованием бесконечной стальной проволоки, свитой из нескольких скрученных в спираль стренг и направляемой системой желобчатых шкивов. Проволока с применением абразивной смеси из порошкообразного песчаника и воды врезается при трении в камень.

(Б) Станки для раскалывания или расщепления.

(В) Станки для шлифования, чистовой обработки, полирования, зернения и т.д.

(Г) Станки для сверления или фрезерования.

(Д) Станки для токарной обработки, гравирования, высекания, вырезания профилированных деталей и т.д.

(Е) Станки для вырезания или правки шлифовальных кругов.

(Ж) Станки для обработки керамических изделий (сверлильные, отрезные, фрезерные, полировальные и т.д.), кроме станков для обработки керамических составов или необожженных изделий из керамических материалов (например, машин для формовки или отливки керамических составов, товарная позиция 8474).

(II) СТАНКИ ДЛЯ ХОЛОДНОЙ ОБРАБОТКИ СТЕКЛА

К данной категории относятся станки, используемые для холодной обработки стекла, но не относятся станки, применяемые для горячей обработки стекла (то есть стекла, нагретого до состояния текучести или пластичности) (товарная позиция 8475). Тем не менее, тот факт, что в некоторых случаях стекло немного подогревают, чтобы облегчить определенные процессы, не служит основанием для исключения таких станков из данной товарной позиции, так как они работают по стеклу, которое продолжает сохранять консистенцию твердого материала.

Многие из этих станков выполняют операции, аналогичные упомянутым в пункте (I), приведенном выше, по обработке камня или аналогичных материалов.

Однако некоторые из этих станков используются для выполнения специальных работ, например, для декоративной отделки, либо для определенных узкоспециализированных целей (например, в оптическом или часовом производстве). К этой последней категории относятся, в частности, следующие станки:

(1) Стеклорежущие станки дискового или алмазного типа.

(2) Стеклорежущие (формообразующие) станки для гранения или для вырезания изделий из стекла.

(3) Притирочные, шлифовальные и пр. станки, применяемые главным образом для чистовой обработки кромок, правки оснований или зачистки формованных изделий.

(4) Полировальные станки. Полирование иногда сопровождается еще более специализированным процессом чистовой обработки, известным как доводка, которую выполняют на станках с войлочными дисками; такие машины также относятся к данной товарной позиции.

(5) Гравировальные станки со шлифовальными дисками или алмазного типа; однако сюда не включаются пескоструйные гравировальные станки (товарная позиция 8424).

(6) Станки, применяемые для чистовой обработки или полирования стекол для оптических приборов, очков или часов всех видов. Сюда относятся специальные стеклорезы для вырезания кругов, которые применяются для вырезания стекол для очков, а также станки для придания соответствующей формы или полирования

оптического стекла притиркой поверхности линз, призм, стекол для очков (сферических, кольцеобразных, цилиндрических, многофокусных и т.д.) и др.

ЧАСТИ И ПРИНАДЛЕЖНОСТИ

При условии соблюдения общих положений, относящихся к классификации частей (см. общие положения к разделу XVI), части и принадлежности (кроме инструмента группы 82) к станкам данной товарной позиции включаются в товарную позицию 8466.

В данную товарную позицию также не включаются:

(а) ручные инструменты или шлифовальные круги с ручным или ножным приводом (товарная позиция 8205);

(б) станки для скручивания стекловолокон в пряжу, ткацкие станки и другие станки товарной позиции 8445 или 8446;

(в) станки для обработки любых материалов путем удаления материала с помощью лазерного или другого светового или фотонного луча, ультразвуковых или плазменно-дуговых процессов и прочие машины товарной позиции 8456;

(г) ручные инструменты пневматические, гидравлические или со встроенным электрическим или неэлектрическим двигателем (товарная позиция 8467);

(д) машины для дробления, размешивания, смешивания, формовки, агломерации, отливки, изготовления кирпича и т.д. (товарная позиция 8474);

(е) машины для распиловки, разметки или рифления полупроводниковых булей или пластин (например, установка для резки полупроводниковых пластин) и станки для шлифования, полировки, притирки полупроводниковых булей или пластин или плоских дисплейных панелей (товарная позиция 8486).

Пояснение к субпозиции.

Субпозиция 8464 10

В данную субпозицию включаются пильные или отрезные станки, описание которых дано в пункте (I) (A) пояснений к товарной позиции 8464.

8465 Станки (включая машины для сборки с помощью гвоздей, скоб, клея или другими способами) для обработки дерева, пробки, кости, твердой резины, твердых пластмасс или аналогичных твердых материалов:

8465 10 - станки, способные выполнять различные операции по механической обработке без смены инструмента между этими операциями

8465 20 - обрабатывающие центры

- прочие:

8465 91 -- пилы механические

8465 92 - - станки строгальные, фрезерные или строгально-калевочные

8465 93 -- станки шлифовальные, пескошлифовальные или полировальные

8465 94 - - машины гибочные или сборочные

8465 95 -- станки сверлильные или долбежные

8465 96 - - станки рубильные, дробильные или луцильные

8465 99 - - прочие

В данную товарную позицию включаются станки для придания формы или поверхностной обработки (включая резку, формообразование и сборку) дерева (и материалов, получаемых из дерева), пробки, кости, затвердевшей резины, твердых пластмасс и аналогичных твердых материалов (рога, древесины пальмы породы "растительная слоновая кость", перламутра, слоновой кости и т.д.).

В данную товарную позицию не включаются машины для обработки материалов, которые, хотя и упомянуты в заголовке данной товарной позиции, но не обладают характеристиками твердых материалов в момент, когда начинается их обработка. По этой причине машины для резания мягких пластмасс или незатвердевшей резины сюда не включаются (товарная позиция 8477). Кроме того, в данную товарную позицию не включаются машины для изготовления деталей из гранул или порошка, например, машины для формования пластических материалов (товарная позиция 8477), машины для агломерации или формования частиц или волокон дерева или другого древесного материала (товарная позиция 8479) или другие аналогичные машины. Несмотря на то, что их можно отнести к машинам для обработки материалов, упоминаемых в заголовке, в данную товарную позицию также не включаются машины и аппараты, функция которых в общем состоит не в том, чтобы обрабатывать материал или его поверхность, например, машины для сушки древесины или старения его посредством высушивания (товарная позиция 8419), машины для растягивания пробки (товарная позиция 8419) или машины для прессования, агломерации или пропитывания древесины (товарная позиция 8479).

Как правило, станки имеют механический привод, но аналогичные станки с ручным или ножным приводом также включаются в данную товарную позицию. Эти последние можно отличить от ручных инструментов товарной позиции 8205 и от ручных инструментов товарной позиции 8467 тем, что они обычно сконструированы для установки на полу, верстаке, стене или на другой машине и поэтому снабжаются опорной плитой, монтажной рамой, станиной и т.д.

(А) СТАНКИ, КОТОРЫЕ ОБЫЧНО НЕ ПРЕДНАЗНАЧАЮТСЯ ДЛЯ КОНКРЕТНОЙ ОТРАСЛИ ПРОМЫШЛЕННОСТИ

К данной категории товаров относятся:

(1) Механические пилы всех типов. Они работают с использованием полотен или цепей, обычно снабжаемых зубьями. В их число входят:

(а) механические пилы с инструментом, движущимся возвратно-поступательно, например, механические пилы с прямозубыми полотнами для распиловки бревен в поперечном направлении, лобзики, пильные станки с вертикальной или горизонтальной рамой для резания лесоматериала на доски;

(б) механические пилы, в которых инструмент вращается. К их числу относятся цепные пилы и ленточные пилы, например, вертикальные и горизонтальные ленточные пилы, продольные разрезные и обрезающие пилы, кареточные и настольные ленточные пилы, а также различные специализированные станки, например, многоленточные пильные станки для изготовления блоков, дощечек, фризов и т.д. для деревянного напольного покрытия и ленточнопильные станки для бумажной промышленности;

(в) механические пилы, в которых инструмент совершает вращательное движение. К этой большой категории относятся все станки, которые осуществляют резание с помощью одного или нескольких зубчатых полотен, совершающих круговое движение. Сюда входят например, маятниковые пилы, отрезные пилы с ходом инструмента по прямой линии, радиальные пилы, блочноходовые пилы с резанием в продольном направлении, циркулярные пилы для резания бревен, торцовочные циркулярные пилы, настольные пилы, пилы со скользящим столом, циркулярные пилы для разрезания панелей.

(2) Строгально-калевочные и строгальные станки, которые подготавливают поверхность заготовки с использованием лезвий, снимающих стружку с материала. К ним относятся станки, которые работают по одной или двум поверхностям, а также строгальные станки, которые могут обрабатывать вплоть до четырех поверхностей.

(3) Станки для формования и фрезерования, которые придают нужную форму заготовке с использованием профилированного вращающегося инструмента, снимающего стружку с материала. В их число входят, например, шпиндельные формовочные станки, шипорезные станки одностороннего действия, станки для вырезания деталей под соединение типа "ласточкин хвост", пазовальные станки, зенковочные станки, фрезерные станки для вырезания по моделям и для вырезания выемок, копировальные станки (за исключением токарных), 1-, 2-, 3- или 4-сторонние формовочные станки, профилеобразующие станки, станки с вращающейся заготовкой, пазорезные станки и станки для фрезерования бревен. К данной категории товаров относятся также фрезерные станки с числовым программным управлением.

(4) Обрабатывающие центры (см. примечание к субпозициям 1 к данной группе), известные также как обрабатывающие центры с числовым программным управлением. Эти машины выполняют несколько операций механической обработки и обеспечивают автоматическую смену режущего инструмента из магазина или другого аналогичного устройства в соответствии с программой обработки. Поэтому к данной категории относятся станки, выполняющие две или более операции механической обработки с помощью автоматической смены режущего инструмента из магазина или другого аналогичного устройства, тогда как станки, выполняющие одну операцию с помощью единственного инструмента или нескольких инструментов, работающих одновременно

или последовательно (например, многошпиндельные сверлильные или многоинструментальные фрезерные станки), включаются в соответствующие субпозиции как сверлильные или фрезерные станки.

(5) Шлифовальные, пескошлифовальные и полировальные станки. Шлифовальные станки, в которых используются шлифовальные камни, применяются главным образом для обработки изделий из твердого материала, например, древесины пальмы породы "растительная слоновая кость", твердой резины, рога и слоновой кости.

Пескошлифовальные станки используют абразивы для улучшения чистоты поверхностной обработки, а также для повышения размерной точности обработки. К данной категории относятся станки с колебательным движением, ленточные шлифовальные станки для шлифования наждачной бумагой, дисковые шлифовальные станки для шлифования наждачной бумагой, катушечные и барабанные шлифовальные станки для шлифования наждачной бумагой. К данной категории относятся также станки, известные под наименованием станков для чистовой обработки.

Полировальные станки придают блеск с помощью лент, барабанов или гибких роликов и предназначены для обработки заготовок, которые предварительно прошли чистовую обработку.

(6) Гибочные машины, которые механическим способом изменяют форму или физические характеристики заготовки посредством воздействия на ее структуру.

(7) Сборочные машины.

К ним относятся:

(а) машины, которые осуществляют сборку двух или более деталей с помощью связующих агентов, клеящих составов или клейкой бумаги. К данной категории относятся станки для сшивания фанеры, сборочные машины для склеивания панелей, панелеформирующие машины, рамные струбцины, каркасные струбцины, фанерные и слоисто-древесные прессы, фанеровочные прессы. Эти машины могут содержать также устройства для распределения клеящего состава по поверхности древесины;

(б) машины, которые обеспечивают соединение с применением гвоздей, скоб, проволоки и т.д.;

(в) машины для соединения без применения связующих агентов или крепежных деталей, например, обжимные прессы.

(8) Сверлильные станки. Они применяются исключительно для сверления круглого отверстия с помощью вращающегося инструмента (сверла или перки). Центр инструмента и просверливаемого отверстия находятся на общей оси. К данной категории относятся одно- и многошпиндельные сверлильные станки, станки для высверливания сучков, станки для сверления отверстий под штифты. В данную категорию также включаются сверлильные станки с числовым программным управлением.

(9) Долбежные станки. Эти станки вырезают отверстия нецилиндрической формы с использованием долота, долбежной цепи или перки, перемещаемой по заданной траектории, например, пазодолбежные, долото- или цепедолбежные станки.

(10) Рубильные, вырубные, дробильные, луцильные и щепильные станки. Все эти станки обрабатывают заготовку механическим способом, не снимая стружки с дерева.

К ним относятся:

(а) рубильные станки, которые разделяют связь между волокнами за счет действия клина. К ним относятся древокольные станки, станки для раскалывания кряжей, станки для раскалывания корней, станки для раскалывания лозняка, бамбука и ротанговой пальмы;

(б) вырубные станки, которые обеспечивают получение нужной формы посредством ударного вырубания, например, фанеровые станки;

(в) дробильные станки, посредством которых получают маленькие куски дерева одного и того же размера и формы. К ним относятся станки для нарезания щепы, станки для производства мелких кусков древесины, станки для изготовления древесной шерсти, а также древокольные и кромкообрубочные станки.

Однако в данную товарную позицию не включаются дефибреры для производства древесной массы (товарная позиция 8439);

(г) луцильные и щепильные станки, которые используют прямолинейную режущую кромку для производства тонких листов либо посредством лущения (станки для изготовления тонких дощечек), либо посредством щепления (станки для производства фанеровки или тонких листов для производства фанеры).

К данной категории оборудования относятся также фанеролуцильные станки, в которых используются прямолинейные лезвия, станки для разделки под соединение в ус и машины для вырезания средника.

(11) Токарные станки, которые используются для придания нужной формы заготовке посредством вращения ее вокруг собственной оси, инструмент при этом не вращается. К этой категории относятся токарные станки всех видов, в том числе и копировальные токарные станки.

(12) Станки для обрубки сучьев с поваленных деревьев или распиливания бревен.

(13) Корообдирочные станки (декортикаторы для обработки бревен, корообдирочные станки для изготовления столбов и т.д.), кроме станков для обдирки коры водяной струей товарной позиции 8424 и корообдирочных барабанов товарной позиции 8479.

(14) Станки для высверливания сучков, применяемые при обработке бревен (например, для использования при приготовлении древесной массы).

В данную товарную позицию включаются также станки, способные выполнять различные операции по механической обработке без смены инструмента между этими операциями.

В качестве примеров можно привести:

(1) Комбинированные деревообрабатывающие станки, объединяющие в одном агрегате несколько станков, выполняющих различные функции, используемые независимо один от другого. В станках этого типа необходимо выполнять ручные операции с заготовкой при переходе от одной операции к другой. К таким станкам относятся станки для выравнивания поверхностей, скомбинированные с приспособлениями для выполнения еще одной или нескольких операций, а также пильно-формовочно-долбежные станки.

(2) Многоцелевые станки, в которых, в отличие от предыдущего класса, не требуется выполнения никаких вспомогательных ручных операций после установки заготовки в станке. К таким станкам относятся: шипорезные станки одностороннего действия с несколькими шпинделями, шипорезные станки двухстороннего действия, станки для установки метизов, для выполнения отверстий под штифты и т.д., станки для выполнения сборочных операций с использованием клеящих составов и операций чистовой обработки (для производства полос шпона или для изготовления панелей из реек).

(Б) МАШИНЫ, ПРЕДНАЗНАЧАЕМЫЕ СПЕЦИАЛЬНО ДЛЯ КОНКРЕТНОЙ ОТРАСЛИ ПРОМЫШЛЕННОСТИ

К данной категории машин относятся:

(1) Бондарные машины (например, станки для соединения клепки, станки для строгания клепки, станки для сгибания клепки, уторные станки для нарезания паза, в который вставляется дно бочки, или бочарно-уторные станки, бочарно-сборочные станки, станки для насаживания обручей на бочку). Но в данную товарную позицию не включаются аппараты для пропаривания бочек или клепки (товарная позиция 8419).

(2) Машины, используемые в карандашной промышленности.

(3) Машины для выдалбливания или сверления железнодорожных шпал.

(4) Станки для скульптурной обработки древесины, гравировальные станки, включая копировальные станки.

(5) Станки для растирания древесной муки. Однако в данную товарную позицию не включаются дефибраторы, применяемые в целлюлозно-бумажной промышленности (товарная позиция 8439).

(6) Станки для забивания гвоздей, установки скоб, склеивания и для осуществления других способов сборки ящиков, корзин, коробок, бочек и т.д.

(7) Станки для изготовления деревянных пуговиц.

(8) Станки для изготовления башмаков на деревянной подошве, деревянных подошв или каблучков для обуви или сапожных колодок.

(9) Станки для обработки ивняка, тростника и т.д. (обдирка кожицы, расщепление, округление и т.д.), за исключением станков для производства корзин или плетеных изделий (товарная позиция 8479).

В данную товарную позицию включаются станки, применяемые для обработки пробки (например, распиловки, обрезки, резания, полирования), кости, твердой резины, твердых пластмасс и аналогичных твердых материалов. Эти станки конструируются по тем же самым принципам, что и станки для обработки древесины.

ЧАСТИ И ПРИНАДЛЕЖНОСТИ

При условии соблюдения общих положений, относящихся к классификации частей (см. общие положения к разделу XVI), части и принадлежности (кроме инструмента группы 82) к станкам данной товарной позиции включаются в товарную позицию 8466.

В данную товарную позицию также не включаются:

(а) измельчители бамбука, обрезные станки для получения древесной щепы и дефибреры, применяемые в производстве древесной массы (товарная позиция 8439);

(б) станки для обработки любых материалов путем удаления материала с помощью лазерного или другого светового или фотонного луча, ультразвуковых или плазменно-дуговых процессов и прочие машины товарной позиции 8456;

(в) ручные инструменты пневматические, гидравлические или со встроенным электрическим или неэлектрическим двигателем (товарная позиция 8467);

(г) машины для очистки и удаления загрязняющих веществ с металлических выводов корпусов полупроводниковых приборов (товарная позиция 8486).

8466 Части и принадлежности, предназначенные исключительно или в основном для оборудования товарных позиций 8456 - 8465, включая приспособления для крепления инструмента или деталей, самораскрывающиеся резьбонарезные головки, делительные головки и другие специальные приспособления к оборудованию; приспособления для крепления рабочих инструментов для всех типов ручных инструментов:

8466 10 – приспособления для крепления инструмента и самораскрывающиеся резьбонарезные головки

8466 20 – приспособления для крепления обрабатываемых деталей

8466 30 – делительные головки и другие специальные приспособления к оборудованию

– прочие:

8466 91 – к станкам товарной позиции 8464

8466 92 – к станкам товарной позиции 8465

8466 93 – к станкам товарных позиций 8456 – 8461

8466 94 – к станкам товарной позиции 8462 или 8463

За исключением станков группы 82 и при условии соблюдения общих положений, относящихся к классификации частей (см. общие положения к разделу XVI), в данную товарную позицию включаются:

(А) Части машин товарных позиций 8456 - 8465.

(Б) Принадлежности к этим машинам, а именно, вспомогательные устройства, применяемые совместно с машинами, такие как сменные устройства, которые модифицируют машину таким образом, что она может выполнять более широкий диапазон операций; устройства для повышения точности; устройства, которые выполняют определенную вспомогательную роль по отношению к главной функции машины.

(В) Приспособления для крепления рабочих инструментов для всех типов ручных инструментов.

Очень широкий диапазон классифицируемых в данной товарной позиции частей и принадлежностей включает в себя:

(1) Приспособления для крепления инструмента, которые удерживают, направляют или включают в действие рабочий инструмент и которые допускают замену одного инструмента другим. Они бывают разнообразных типов, например:

патроны; цанговые патроны для крепления метчиков и сверл; самораскрывающиеся резьбонарезные головки; токарные резцедержатели; держатели шлифовальных дисков; хонинговальные головки для применения в хонинговальных станках; расточные оправки; револьверные головки к токарно-револьверным станкам и т.д.

В данную товарную позицию включаются также приспособления для крепления рабочего инструмента для всех типов ручных инструментов. Такие приспособления обычно предназначены для инструментов товарной позиции 8205 или 8467, но в данную товарную позицию включаются также приспособления для крепления инструмента для агрегатов с гибкими валами. (См. также пояснения к товарным позициям 8467 и 8501.)

(2) Приспособления для крепления обрабатываемых деталей, предназначенные для крепления, а иногда и для манипуляции (требуемой при выполнении конкретной операции) деталью, обрабатываемой в станке. К ним относятся:

центры токарных станков; механические или пневматические токарные патроны всех типов и их зажимные кулачки; плиты и столы для установки детали (независимо от того, имеют ли они микрометрическое регулировочное или установочное устройство либо нет); прихваты и установочные угольники; чеки и клинья; неподвижные, поворотные или регулируемые механические тиски; неподвижные люнеты (кольцеобразные устройства, предназначенные для поддерживания длинных деталей во время токарной обработки с целью предотвращения коробления и гашения вибрации, создаваемой давлением инструмента).

(3) Вспомогательные приспособления для изготовления врубок, для сферического точения и т.д.

(4) Копировальные приспособления (включая приспособления с электрической или электронной системой управления) для автоматического воспроизведения детали в соответствии с моделью.

(5) Приспособления для отделки поверхности к токарным станкам, продольно-строгальным, поперечно-строгальным и пр. станкам.

(6) Механические или пневматические приспособления, применяемые для автоматического управления продвижением обрабатываемой детали или инструмента в ходе выполнения обработки.

(7) Другие специальные вспомогательные приспособления, предназначенные для повышения точности станка без фактического вмешательства в его работу. В их число входят центрующие и выравнивающие устройства; делительные головки; делительноповоротные столы; микрометрические упоры каретки; приспособления для установки позиции кареток и т.д. Такие приспособления включаются в данную товарную позицию даже в том случае, если они снабжаются оптическим устройством, облегчающим считывание показаний по шкале или проведение различных регулировок (например, "оптические" делительные головки). Однако в данную товарную позицию не включаются приборы, которые являются в сущности оптическими приборами, например, центрирующие микроскопы (товарная позиция 9011), зрительные трубы для центрирования или выравнивания и испытательные приборы с проецированием изображения (товарная позиция 9031) и т.д.

В данную товарную позицию также не включаются:

(а) шлифовальные круги и аналогичные абразивные инструменты товарной позиции 6804;

(б) магнитные или электромагнитные масляные фильтры (товарная позиция 8421);

(в) вспомогательные подъемные или погрузочно-разгрузочные устройства (например, выравнивающие домкраты, которые иногда применяются для поддержания очень крупных или тяжелых деталей во время механической обработки) (товарная позиция 8425 и т.д.);

(г) коробки передач и другие редукторы скорости, муфты и им подобные устройства приводов (товарная позиция 8483);

(д) части и принадлежности, включая приспособления для крепления рабочих инструментов или деталей, другие специальные приспособления для станков или водоструйных резательных машин, предназначенные исключительно или в основном для машин и аппаратуры товарной позиции 8486 (товарная позиция 8486);

(е) электрические (включая электронные) части и принадлежности (например, магнитные патроны и цифровые панели управления) (группа 85);

(ж) измерительные или контрольные приборы (товарная позиция 9031);

(з) счетчики числа оборотов и счетчики количества продукции (товарная позиция 9029);

(и) щетки для установки на станках (товарная позиция 9603).

8467 Инструменты ручные пневматические, гидравлические или со встроенным электрическим или неэлектрическим двигателем:

- пневматические:

8467 11 -- вращательного действия (включая комбинированные вращательноударного действия)

8467 19 -- прочие

- со встроенным электрическим двигателем:

8467 21 - - дрели всех типов

8467 22 - - пилы

8467 29 - - прочие

- инструменты прочие:

8467 81 - - пилы цепные

8467 89 - - прочие

- части:

8467 91 - - пил цепных

8467 92 - - пневматических инструментов

8467 99 - - прочие

В данную товарную позицию включаются инструменты, имеющие в своем составе электродвигатель, двигатель, работающий от сжатого воздуха (или поршень, работающий от сжатого воздуха), двигатель внутреннего сгорания или любой другой двигатель (например, небольшую гидравлическую турбину); двигатель, работающий от сжатого воздуха, обычно приводится в действие от внешнего источника сжатого воздуха, а в случае применения двигателя внутреннего сгорания аккумуляторные батареи системы зажигания иногда располагаются отдельно. В пневматических инструментах действие сжатого воздуха иногда дополняется гидравлическими подсоединениями.

Указанные инструменты включаются в данную товарную позицию, только если они являются ручными инструментами. Выражение "ручные инструменты" означает инструменты, которые предназначены для удержания в руке во время использования, а также более тяжелые инструменты (такие как трамбовка для уплотнения грунта), которые являются переносными, то есть могут быть подняты и вручную перенесены оператором, особенно в процессе выполнения работы, и которые рассчитаны также на управление и задание направления перемещения рукой во время работы. Для предупреждения возникновения во время работы усталости, вызванной воздействием

их полной массы, такие инструменты могут применяться со вспомогательными опорными устройствами (например, треногами, домкратными стойками, подвесной подъемной талью).

Однако некоторые ручные инструменты данной товарной позиции имеют приспособления, позволяющие временно закреплять их на опоре. При одновременном представлении вместе с опорой такие инструменты включаются в данную товарную позицию при условии, что они действительно являются "ручными инструментами" как определено выше.

Некоторые инструменты, включаемые в данную товарную позицию, могут быть оснащены дополнительными устройствами (например, вентилятором и пылесборником для удаления и сбора пыли во время работы).

В данную товарную позицию не включаются инструменты, которые из-за своих массы, размера и т.д., очевидно, не могут при использовании удерживаться рукой, как описано выше. Сюда также не включаются инструменты (переносные или непереносные), снабженные опорной плитой или иным устройством для крепления на стене, верстаке, полу и т.д., инструменты, которые оборудованы приспособлениями для перемещения по рельсам (например, машины для вырезания пазов в железнодорожных шпалах или сверления их), и машины, перемещаемые и управляемые сзади идущим оператором, или аналогичные машины на колесах, управляемые вручную, например, машины для шлифовки полов из бетона, мрамора или дерева и т.п.

Кроме того, в данную товарную позицию не включаются комплекты, состоящие из приспособления для крепления рабочего инструмента с одним или более рабочими инструментами и отдельного поршневого двигателя внутреннего сгорания с искровым зажиганием или отдельного электродвигателя с гибким приводным валом; приспособление для крепления рабочего инструмента включается в товарную позицию 8466, двигатель с гибким приводным валом - в товарную позицию 8407 или 8501, в зависимости от конкретного случая, а рабочие инструменты - в соответствующие товарные позиции.

Инструменты данной товарной позиции включают в себя инструменты для обработки различных материалов и применяются в различных отраслях промышленности.

При соблюдении указанных выше условий в данную товарную позицию включаются, *inter alia*:

(1) Машины для сверления, нарезания резьбы метчиком или развертывания отверстий.

(2) Бурильные машины, бурильные молотки и тому подобное.

(3) Гаечные ключи, отвертки, гайковерты.

(4) Устройства для строгания, доводки под определенный размер, обточка плоскости или подобные устройства.

(5) Опиловочные машины, шлифовальные машинки, использующие абразивные камни, шкурки, полировальные машинки и подобные.

(6) Машинки с проволочными щетками.

(7) Циркулярные пилы, цепные пилы и подобные.

(8) Молотки различных типов, например, обрубочные молотки, молотки для обивки окалины, чеканочные молотки, клепальные молотки, бетоноломы.

(9) Клепальные молотки уплотняющего типа; устройства для срезания заклепок и другие долбежные устройства.

(10) Листорезки для металлического листа (ножничного или матричного типа).

(11) Трамбовки формовочной смеси, стержневыбивающий инструмент для удаления стержней из отливок, вибраторы для литейных форм.

(12) Трамбовки для уплотнения грунта при строительстве или ремонте дорог.

(13) Автоматические лопаты.

(14) Вибраторы для бетона, облегчающие его перемещение и укладку.

(15) Машинки для обрезки живой изгороди.

(16) Устройства для удаления накипи из котлов, имеющие гидравлический привод.

(17) Смазочные пистолеты с приводом от сжатого воздуха для гаражей и т.д.

(18) Переносные машинки для обработки лужаек, стрижки травы, например, в углах, вдоль стен, бордюров, под кустами. Такие машинки имеют встроенный двигатель в легкой металлической раме и режущее устройство, состоящее обычно из тонкой нейлоновой нити.

(19) Переносные кусторезы со встроенным двигателем, приводным валом (жестким или гибким) и держателем рабочего инструмента, представленные вместе с различными взаимозаменяемыми режущими инструментами, для установки в держателе рабочего инструмента.

(20) Резаки для резки текстильного материала, применяемые в швейной промышленности.

(21) Гравировальные инструменты.

(22) Ручные электрические ножницы, состоящие из неподвижного режущего лезвия и подвижного режущего лезвия, приводимого в действие встроенным электродвигателем, используемые в ателье по пошиву одежды, мастерских по изготовлению шляп, домашнем хозяйстве и т.д.

ЧАСТИ

При условии соблюдения общих положений, относящихся к классификации частей (см. общие положения к разделу XVI), в данную товарную позицию включаются также части (кроме приспособлений для крепления рабочего инструмента товарной позиции 8466) инструментов данной товарной позиции.

В данную товарную позицию также не включаются:

- (а) шлифовальные, заточные, полировальные, отрезные круги и аналогичные изделия из камня, керамики или агломерированных абразивов (товарная позиция 6804);
- (б) инструменты группы 82;
- (в) воздушные компрессоры (товарная позиция 8414);
- (г) устройства для разбрызгивания или распыления жидкостей или порошков, ручные пульверизаторы, пескоструйные аппараты и аналогичное оборудование (товарная позиция 8424);
- (д) электрические газонокосилки (товарная позиция 8433);
- (е) машины электромеханические бытовые (товарная позиция 8509);
- (ж) электробритвы, машинки для стрижки волос и приспособления для удаления волос товарной позиции 8510;
- (з) инструменты ручные электромеханические медицинские или стоматологические (товарная позиция 9018).

8468 Оборудование и аппараты для низкотемпературной пайки, высокотемпературной пайки или сварки, пригодные или не пригодные для резки, кроме машин и аппаратов товарной позиции 8515; машины и аппараты для поверхностной термообработки, работающие на газе:

8468 10 - горелки газовые с дутьем, ручные

8468 20 - оборудование и аппараты, работающие на газе, прочие

8468 80 - оборудование и аппараты прочие

8468 90 - части

В данную товарную позицию включаются:

(А) Оборудование и аппараты для низкотемпературной пайки, высокотемпературной пайки или сварки, пригодные или не пригодные для резки, работающие на газе или с использованием процессов, не указанных в тексте товарной позиции 8515. Машины, предназначенные исключительно для резки, включаются в соответствующие товарные позиции.

(Б) Машины и аппараты для поверхностной термообработки, работающие на газе.

(Г) АППАРАТЫ ДЛЯ ОБРАБОТКИ МЕТАЛЛА И Т.Д., РАБОТАЮЩИЕ НА ГАЗЕ

Аппараты данной категории работают с использованием высокотемпературного пламени, получаемого при сжигании горючего газа в струе кислорода или воздуха.

В общем, эти аппараты могут быть использованы не только для выполнения операций, упоминаемых в наименовании данной товарной позиции, но также и для выполнения других операций, требующих такой же высокой температуры (например, предварительного подогревания перед выполнением определенных операций либо наращивания изношенных деталей или заполнения полостей металлом); на практике

некоторые аппараты специализированы на выполнении этих других операций, но они включаются в данную товарную позицию при условии, что они работают таким же способом и по тому же принципу, что и другие аппараты данной товарной позиции.

Все аппараты данной категории имеют устройство для подвода двух газов к наконечнику, который имеет два выходных отверстия, либо концентрических либо расположенных рядом; один из газов является горючим (ацетилен, бутан, пропан, каменноугольный газ, водород и т.д.), а другой - сжатым воздухом либо кислородом.

В данную товарную позицию включаются аппараты, а также машины с ручным управлением.

(А) ГАЗОСВАРОЧНЫЕ И ПРОЧИЕ АППАРАТЫ С РУЧНЫМ УПРАВЛЕНИЕМ (ГАЗОВЫЕ ГОРЕЛКИ С ДУТЬЕМ)

По своему типу газовые горелки с дутьем бывают высокого или низкого давления в зависимости от того, рассчитаны ли они на соединение с источником горючего газа высокого или низкого давления. В горелках высокого давления давление обеспечивает газу скорость, требуемую для получения факела пламени; при применении горелки низкого давления необходим компрессор.

Оба типа газовых горелок с дутьем в остальных отношениях имеют более или менее одинаковую конструкцию. По своей конструкции они состоят из рукоятки или корпуса, снабженного подводными трубками, на выходе которого (наконечнике) производится воспламенение газа; они обычно содержат также регулирующие клапаны и т.д. Аппарат подсоединяется к внешнему источнику газа гибкими трубками.

Для обеспечения аппаратам возможности выполнять работу различного характера (например, выпуск металла из доменной печи, удаление заклепок, нарезание канавок или простое нагревание) трубки и наконечники обычно выполняются взаимозаменяемыми (наконечники с регулируемым проходным сечением, наконечники с несколькими отверстиями, наконечники с разделением пламени и т.д.). Некоторые газовые горелки с дутьем специально предназначаются для выполнения тех или иных конкретных операций, например, сварочные газовые горелки с дутьем, оборудованные системой водяного охлаждения для тяжелых условий работы.

(Б) МАШИНЫ ДЛЯ СВАРКИ И Т.Д.

Они основываются на тех же самых принципах, что и аппараты с ручным управлением, рассмотренные выше в пункте (А), и содержат, в сущности, фиксированные или регулируемые газовые горелки с дутьем. Остальные части машины (например, подающие столы, зажимные приспособления, передвижные опоры и шарнирные кронштейны) либо позволяют фиксировать обрабатываемую деталь, направлять ее перемещение или передвигать ее вперед, либо же обеспечивают

возможность перемещения или регулировки наконечника в соответствии с ходом выполнения работ.

(В) МАШИНЫ И АППАРАТЫ ДЛЯ ПОВЕРХНОСТНОЙ ТЕРМООБРАБОТКИ

Они состоят из ряда наконечников, расположенных в соответствии с формой обрабатываемого объекта; пламя из этих наконечников направляется на поверхность, подвергаемую отпуску, обеспечивая тепловой поток такой интенсивности, что поверхность быстро нагревается до требуемой температуры, но это тепло не проникает глубоко. Как только поверхность нагревается до требуемой температуры закалки, на объект направляются струи охлаждающей жидкости или же его погружают в ванну с такой жидкостью.

(П) АППАРАТЫ ДЛЯ СВАРКИ ТЕРМОПЛАСТИКОВ, РАБОТАЮЩИЕ НА ГАЗЕ

В данную товарную позицию также включаются определенные аппараты для сварки или герметизации термопластических материалов или изготовленных из них изделий. Аппараты данной товарной позиции работают с использованием пламени или струи горячего воздуха, азота или инертного газа, выходящего из сварочной горелки. Воздух или другие газы могут нагреваться при прохождении через трубку, обогреваемую газом.

(Ш) ОБОРУДОВАНИЕ И АППАРАТЫ ДЛЯ СВАРКИ, КРОМЕ АППАРАТОВ, РАБОТАЮЩИХ НА ГАЗЕ

К данной категории товаров относятся:

(1) Оборудование и механические приспособления для сварки с помощью желобчатых колес или нагретых паяльников, кроме ручных паяльников для низкотемпературной пайки (товарная позиция 8205) и кроме электрических аппаратов товарной позиции 8515.

(2) Фрикционные сварочные машины.

ЧАСТИ

При условии соблюдения общих положений, относящихся к классификации частей (см. общие положения к разделу XVI), в данную товарную позицию включаются также части машин и аппаратов данной товарной позиции.

В данную товарную позицию включаются также вспомогательные принадлежности, например, опоры (шаровые, роликовые и т.д.).

В данную товарную позицию также не включаются:

(а) паяльные лампы и лампы для высокотемпературной пайки товарной позиции 8205;

(б) оборудование и аппараты для распыления жидкого металла (товарная позиция 8424);

(в) аппараты для резки или прожигания горной породы или бетона с использованием высокой температуры, создаваемой при сгорании черных металлов в струе кислорода (товарная позиция 8479);

(г) машины и аппараты для сварки, высокотемпературной пайки или низкотемпературной пайки с использованием как газа, так и электроэнергии (товарная позиция 8515).

[8469]

8470 Машины счетные и карманные машины для записи, воспроизведения и визуального представления данных с вычислительными функциями; бухгалтерские машины, почтовые маркировочные машины, аппараты билетные и другие аналогичные машины со счетными устройствами; аппараты кассовые:

8470 10 - калькуляторы электронные, способные работать без внешнего источника питания, и карманные машины для записи, воспроизведения и визуального представления данных с вычислительными функциями

- машины счетные электронные прочие:

8470 21 - - со встроенным печатающим устройством

8470 29 - - прочие

8470 30 - машины счетные прочие

8470 50 - аппараты кассовые

8470 90 - прочие

Все машины данной товарной позиции, за исключением некоторых видов кассовых аппаратов, имеют одну общую характеристику, состоящую в том, что они содержат счетное устройство, обеспечивающее им возможность складывать между собой по меньшей мере два числа, каждое из которых содержит несколько знаков. Следует отметить, что устройства, которые просто считают или складывают единицу за единицей, не считаются счетными устройствами (например, устройства, включаемые в состав определенных машин для приклеивания марок, счетчики частоты вращения, счетчики производимой продукции). Машины данной товарной позиции могут выполняться с ручным или электрическим приводом. Счетные операции выполняются механическим способом либо электромагнитным, электронным или гидравлическим устройством.

(А) СЧЕТНЫЕ МАШИНЫ И КАРМАННЫЕ МАШИНЫ ДЛЯ ЗАПИСИ, ВОСПРОИЗВЕДЕНИЯ И ВИЗУАЛЬНОГО ПРЕДСТАВЛЕНИЯ ДАННЫХ С ВЫЧИСЛИТЕЛЬНЫМИ ФУНКЦИЯМИ

К данной категории товаров относится широкий диапазон счетных машин, начиная от простейших типов, которые могут только складывать и вычитать, и кончая более

сложными машинами, которые могут выполнять четыре арифметических действия и несколько других типов расчетов (например, извлекать квадратные корни, возводить число в заданную степень и осуществлять тригонометрические расчеты). Сюда включаются, в частности, карманные электронные калькуляторы и конторские электронные калькуляторы независимо от того, программируемые ли они или нет. К данной категории также относятся карманные устройства для записи, воспроизведения и визуального представления данных с вычислительными функциями (см. примечание 8 к данной группе).

Электронные программируемые калькуляторы отличаются от вычислительных машин, в частности, в том отношении, что они не могут выполнять без вмешательства человека такие программы обработки, которые требуют от них изменения их выполнения путем принятия логических решений, принимаемых в ходе обработки. Эти калькуляторы содержат микропроцессор, предназначенный для выполнения сложных математических операций.

Счетные машины содержат следующие основные части:

(1) Ручные устройства для ввода данных (указатели или курсоры, клавиатура и т.д.). Однако они могут иметь вспомогательные возможности для автоматического ввода повторяющихся или заранее заданных данных (считывающие устройства для перфокарт или перфолент, магнитной ленты и т.д.).

(2) Счетное устройство, приводимое в действие серией клавишей или соответствующей программой, которая может быть фиксированной или же может видоизменяться путем замены программирующего элемента или изменением команд программы.

(3) Устройство вывода, представляющее результаты на визуальном воспроизводящем устройстве либо в виде печатных данных. "Печатающие" машины содержат устройство для печати результата, а иногда также и предварительных данных. Однако счетные машины все же включаются именно в данную товарную позицию независимо от того, содержат ли они такое устройство или нет.

Счетные машины с печатающим устройством используют цифры и ограниченное число символов. Однако они отличаются от бухгалтерских машин тем, что они печатают только по вертикали на бумажных полосках или роликах. Некоторые из них имеют вспомогательные устройства для записи результатов в виде кода на носителе информации.

Некоторые компоненты этих машин (счетное устройство, вспомогательные устройства и т.д.) могут быть встроены или выполняться в виде отдельных блоков, подсоединяемых с помощью электрического кабеля.

(Б) БУХГАЛТЕРСКИЕ МАШИНЫ

Эти машины предназначены для ведения бухгалтерских книг, бухгалтерских документов и т.д. Они сочетают функцию аналитического подсчета (то есть суммирования серии пунктов) с функцией печатания букв или символов дополнительно к цифрам с тем, чтобы обеспечивать достаточно полное описание выполняемой бухгалтерской операции.

Структура бухгалтерских машин такая же, как и у счетных машин. Помимо ручных устройств для ввода различных данных (например, при выполнении операций по дебету и кредиту), как и счетные машины, они могут оборудоваться устройствами для считывания перфокарт или перфорированной ленты, магнитной ленты или карт и т.д. с целью ввода повторяющихся данных (номер счета, фамилия и адрес потребителя и т.д.) либо предварительно заданных данных (например, остаток при расчете).

Бухгалтерские машины имеют цифровые или буквенно-цифровые печатающие устройства, которые могут печатать как по вертикали, так и по горизонтали; это один из признаков, который отличает их от счетных машин.

В большинстве случаев эти машины предназначены для применения со специальными печатными бланками, например, платежными расписками, счетами-фактурами, разрозненными листами книг ежедневной регистрации, журналами, бухгалтерскими регистрами и т.д. или регистрационными карточками. Некоторые из них могут печатать одновременно на двух или более бланках (например, счета-фактуры и соответствующие им записи в книге ежедневной регистрации и бухгалтерском регистре).

Они часто оборудуются устройствами для переноса данных на носители информации в кодированной форме. Некоторые из них печатают открытый текст на карточке и одновременно переносят результаты в кодированной форме на магнитную дорожку, расположенную сбоку карты. Эти результаты могут служить в качестве базовых данных для дальнейшей обработки в машине.

Как и бухгалтерские машины, так и счетные машины могут быть выполнены в виде единого блока, либо состоять из отдельных блоков, электрически соединенных один с другим.

(В) КАССОВЫЕ АППАРАТЫ

К данной категории товаров относятся кассовые аппараты вне зависимости от того, имеют они или нет счетное устройство.

Эти машины применяются в магазинах, конторских учреждениях и т.д. для обеспечения записи всех сделок (продаж, оказываемых услуг и т.д.) по мере их совершения с указанием вовлекаемых в сделку количеств, регистрируемого суммарного количества и, в некоторых случаях, кодового числа продаваемого изделия, его количества, времени совершения сделки и т.д.

Ввод данных может производиться как вручную, с помощью клавиатуры и ограничителя, рычага или рукоятки, или автоматически, например, с помощью устройства для считывания штрихового кода. Как счетные и бухгалтерские машины, некоторые кассовые аппараты имеют вспомогательные устройства для автоматического ввода повторяющихся или заранее заданных данных (например, считывающие устройства с карточек или лент).

Обычно результат воспроизводится визуальным способом и в то же самое время печатается на чеке для покупателя и одновременно на дублирующем рулоне, который периодически вынимается из машины в целях проверки.

Эти машины обычно комбинируются с денежным ящиком кассы или с выдвижным ящиком, в котором хранятся наличные деньги.

Кроме того, они могут также включать в свой состав или работать совместно с такими устройствами, как, например, устройства умножения, повышающие их способность к проведению расчетов, калькуляторы причитающейся сдачи, автоматические устройства для выдачи сдачи, для выдачи торговых купонов, считывающие устройства для кредитных карточек, цифровые контролеры чеков или принадлежности для преобразования всех или части данных по сделкам с переносом в закодированном виде на носитель информации. Представленные отдельно эти устройства включаются в соответствующие товарные позиции.

В данную товарную позицию также входят кассовые аппараты, работающие в оперативном или в автономном режиме совместно с вычислительной машиной, и аппараты, которые используют, например, память и микропроцессор другого кассового аппарата (к которому они подключены кабелем) для выполнения аналогичных функций

К данной категории относятся также терминалы для электронных платежей с помощью кредитных или дебетовых карточек. В этих терминалах используется телефонная сеть для соединения с финансовыми учреждениями для авторизации и совершения транзакций, а также для выписки и печати квитанций с указанием итогов дебетовых и кредитовых операций.

(Г) ПРОЧИЕ МАШИНЫ СО СЧЕТНЫМИ УСТРОЙСТВАМИ

К ним относятся:

(1) Почтовые маркировочные машины; они печатают на конверте рисунок на месте почтовой марки. Машина имеет нереверсируемое суммирующее устройство, которое обеспечивает сложение с получением общей суммы пропечатанных почтовых отправлений. Кроме того, эта машина может также часто использоваться для печати других изображений на конверте (например, рекламных сообщений).

(2) Билетные аппараты, применяемые для выдачи билетов (например, в кинотеатры или железнодорожных билетов) с одновременной регистрацией и суммированием выручки; некоторые из них осуществляют также и печатание выдаваемых билетов.

(3) Тотализаторы - суммирующие счетные машины для скачек. Эти машины выдают билеты, регистрируют сделанные ставки и подводят итог, причем некоторые, более сложные машины, производят также подсчет разницы.

Машины, которые производят только подсчет выдаваемых билетов и т.д., но не суммируют выручку, не включаются в данную товарную позицию (товарная позиция 8472 или, если машины действуют от бросаемых в них монет, - товарная позиция 8476)

ЧАСТИ И ПРИНАДЛЕЖНОСТИ

При условии соблюдения общих положений, относящихся к классификации частей (см. общие положения к разделу XVI), части и принадлежности машин данной товарной позиции включаются в товарную позицию 8473.

В данную товарную позицию не включаются:

(а) вычислительные машины товарной позиции 8471;

(б) оборудование для взвешивания, которое производит суммирование весовых показателей (товарная позиция 8423 или 9016);

(в) логарифмические линейки, дисковые калькуляторы, цилиндрические калькуляторы и другие расчетные инструменты, на основе логарифмической линейки или другом принципе математических расчетов, включающие, например, карманные устройства для сложения и вычитания, с которыми работают посредством выбора цифр пером, согласно заданной процедуре (товарная позиция 9017);

(г) приборы для штучного подсчета, такие как счетчики числа оборотов, счетчики количества продукции и т.д. товарной позиции 9029.

8471 Вычислительные машины и их блоки; магнитные или оптические считывающие устройства, машины для переноса данных на носители информации в кодированной форме и машины для обработки подобной информации, в другом месте не поименованные или не включенные (+):

8471 30 - машины вычислительные портативные массой не более 10 кг, состоящие, по крайней мере, из центрального блока обработки данных, клавиатуры и дисплея

- машины вычислительные прочие:

8471 41 - - содержащие в одном корпусе, по крайней мере, центральный блок обработки данных и устройство ввода и вывода, объединенные или нет

8471 49 - - прочие, поставляемые в виде систем

8471 50 - блоки обработки данных, отличные от описанных в субпозиции 8471 41 или 8471 49, содержащие или не содержащие в одном корпусе одно или два из

следующих устройств: запоминающие устройства, устройства ввода, устройства вывода

8471 60 - устройства ввода или вывода, содержащие или не содержащие в одном корпусе запоминающие устройства

8471 70 - устройства запоминающие

8471 80 - устройства вычислительных машин прочие

8471 90 - прочие

(I) ВЫЧИСЛИТЕЛЬНЫЕ МАШИНЫ И ИХ БЛОКИ

Обработка информации складывается из операций различного рода по переработке информации в предварительно установленных логических последовательностях и для конкретной цели или целей.

Вычислительные машины представляют собой устройства, которые посредством логически взаимосвязанных операций, выполняемых в соответствии с предварительно установленными командами (программой), обеспечивают получение данных, которые могут использоваться как таковые или же в качестве исходных данных для выполнения других операций обработки информации.

В данную товарную позицию включаются вычислительные машины, в которых логические последовательности операций могут быть изменены при переходе от одного вида работ к другому и работа которых может осуществляться автоматически, то есть можно сказать без ручного вмешательства в течение всего хода выполнения задачи. В большинстве случаев в этих машинах используются электронные сигналы, но в них могут также использоваться и другие технологии. Они могут быть выполнены в виде самостоятельных блоков с расположением всех элементов, требующихся для обработки данных, в одном корпусе, либо они могут быть выполнены в виде систем, состоящих из переменного числа отдельных блоков.

Кроме того, в данную товарную позицию также входят представленные отдельно составляющие блоки вычислительных систем, описываемых выше.

Однако в данную товарную позицию не включаются машины, приборы или аппараты, объединенные с вычислительной машиной или работающие совместно с вычислительной машиной и выполняющие конкретную функцию. Такие машины, приборы или аппараты включаются в товарные позиции в соответствии с их специфическими функциями или при невозможности этого - в остаточные товарные позиции (см. часть (Д) общих положений к данной группе).

(A) ВЫЧИСЛИТЕЛЬНЫЕ МАШИНЫ

Вычислительные машины данной товарной позиции должны быть способны одновременно удовлетворять условиям, изложенным в примечании 5 (А) к данной группе. Иными словами, они должны быть способны:

(1) хранить программу или программы обработки, и по меньшей мере, информацию, необходимую в данный момент для выполнения программы;

(2) являться свободно перепрограммируемыми в соответствии с требованиями пользователя;

(3) выполнять арифметические вычисления, определяемые пользователем; и

(4) выполнять без вмешательства человека программу обработки, требующую от вычислительной машины изменения действий путем принятия логических решений в процессе обработки.

Таким образом, машины, которые работают только с использованием фиксированных программ, то есть таких программ, которые не могут быть изменены пользователем, сюда не включаются, даже несмотря на то, что пользователь может иметь возможность выбирать среди целого ряда таких фиксированных программ.

Эти вычислительные машины имеют запоминающие устройства, а также хранящиеся в запоминающем устройстве программы, которые могут заменяться при переходе от одного вида работы к другому.

Вычислительные машины производят обработку информации в кодированной форме. Код состоит из конечного числа символов (двоичный код, стандартный шестибитовый код международной организации по стандартизации (ISO) и т.д.).

Ввод информации обычно осуществляется автоматически с использованием таких носителей данных, как, например, магнитные ленты, а также путем непосредственного считывания оригинальных документов и т.д. Могут также применяться устройства для ручного ввода информации с помощью клавиатур либо ввод информации может производиться непосредственно с помощью некоторых приборов (например, измерительных приборов).

Вводимая информация преобразуется устройствами ввода в сигналы и сохраняется в запоминающих устройствах.

Часть данных и программа или программы могут временно сохраняться во вспомогательных запоминающих устройствах, например, в таких, которые используют магнитные диски или барабаны, магнитные ленты и т.д. Но такие машины должны иметь главное запоминающее устройство, к которому имеется непосредственный доступ для выполнения конкретной программы и которое имеет емкость, достаточную, по меньшей мере, для сохранения тех частей программы обработки и программы преобразования, а также данных, которые сразу же необходимы в ходе текущего процесса обработки.

Вычислительные машины могут содержать в одном корпусе центральный блок обработки данных, устройство ввода (например, клавиатуру или сканнер) и устройство

вывода (например, устройство визуального отображения) или могут состоять из нескольких соединенных между собой отдельных блоков. В последнем случае блоки образуют "систему", которая содержит, по крайней мере, центральный блок обработки данных, устройство ввода и устройство вывода (см. примечание к субпозициям 2 данной группы). Соединение может быть осуществлено как проводным, так и беспроводным способом.

Комплектная вычислительная система должна, по меньшей мере, содержать:

(1) Центральный блок обработки данных, который обычно включает в свой состав главное запоминающее устройство, арифметические и логические элементы, а также управляющие элементы; однако в некоторых случаях эти элементы могут выполняться в виде отдельных блоков.

(2) Устройство ввода, которое получает вводимые данные и преобразует их в сигналы, которые могут обрабатываться машиной.

(3) Устройство вывода, которое преобразует сигналы, производимые машиной, приводя их к удобовоспринимаемому виду (печатный текст, графика, изображение на воспроизводящих устройствах и т.д.) либо представляя их в кодированной форме с целью дальнейшего использования (обработка, управление и т.д.).

Два из этих устройств (например, устройства ввода и вывода) могут быть скомбинированы в одном общем устройстве.

Комплектная вычислительная система включается в данную товарную позицию, даже если один или несколько блоков, входящих в ее состав, могут относиться к другой товарной позиции Номенклатуры, в случае, если они представлены отдельно (см. ниже пункт (Б) Отдельно представленные блоки).

Эти системы могут включать в себя удаленные устройства ввода или вывода в виде терминалов.

Данные системы могут также включать в себя помимо устройств ввода или вывода блоки, предназначенные для расширения возможностей системы, например, посредством расширения одной или нескольких функций центрального устройства (см. ниже пункт (Б)). Такие устройства подключаются между устройствами ввода или вывода (началом и концом системы), хотя сопрягающие устройства и преобразующие устройства (адаптеры каналов связи и преобразователи сигналов) могут иногда подсоединяться перед устройством ввода или после устройства вывода.

Вычислительные машины и системы имеют многообразную сферу применения, например, в промышленности, в торговле, в научно-исследовательской работе, а также в государственных и частных управленческих учреждениях. (См. пункт (Д) общих положений к группе 84, касающийся классификации машин, содержащих в своем составе или работающих совместно с вычислительной машиной и выполняющих специфические функции (примечание 5 (Д) к данной группе).)

(Б) ОТДЕЛЬНО ПРЕДСТАВЛЕННЫЕ БЛОКИ

При условии соблюдения положений примечаний 5 (Г) и (Д) к данной группе в данную товарную позицию также включаются отдельно представленные блоки вычислительных машин. Они могут быть выполнены в виде блоков, имеющих отдельных корпус, или в виде блоков, не имеющих отдельного корпуса и предназначенных для установки в машину (например, установка на основную плату центрального блока обработки данных). Составляющие блоки определены в части (А) выше, а также в следующих абзацах как части комплектной системы.

Аппарат может включаться в данную товарную позицию как блок вычислительной машины, если он :

(а) выполняет функцию обработки информации;

(б) удовлетворяет следующим критериям, перечисленным в примечании 5 (В) к данной группе:

(i) исключительно или главным образом используется в вычислительной машине;

(ii) обладает возможностью подключения к центральному блоку обработки данных или непосредственно, или через один или несколько других блоков; и

(iii) способен принимать или представлять информацию в такой форме (коды или сигналы), которая может быть использована системой;

(в) не исключается положениями примечаний 5 (Г) и (Д) из данной группы.

В соответствии с последним абзацем примечания 5 (В) к данной группе клавиатура, X-Y-координатные устройства ввода и блоки хранения данных на дисках, которые удовлетворяют условиям, изложенным выше в пунктах (б) (ii) и (iii), во всех случаях должны классифицироваться как составные блоки вычислительных систем.

Если блок выполняет специфическую функцию, отличную от обработки информации, то он должен классифицироваться в товарной позиции, соответствующей данной функции или при невозможности этого - в остаточной товарной позиции (см. примечание 5 (Д) к данной группе). Если устройство не отвечает критериям, изложенным в примечании 5 (В) к данной группе, или не выполняет функцию обработки информации, оно должно классифицироваться согласно его характеристикам на основании Основного правила интерпретации 1 и, если необходимо, то в сочетании с Основным правилом интерпретации 3 (а).

Отдельно представленные устройства, такие как измерительные или контрольные приборы, модифицированные путем добавления устройств (например, преобразователей сигналов), позволяющих подключать их непосредственно к вычислительной машине, не должны рассматриваться как блоки вычислительных машин. Подобные устройства должны включаться в соответствующие товарные позиции.

Помимо центральных блоков обработки и устройств ввода и вывода к прочим устройствам относятся, например:

(1) Дополнительные запоминающие устройства, внешние по отношению к центральному блоку обработки данных (механизмы протяжки магнитных карт, устройства хранения данных на магнитных или оптических дисках, автозагрузчики и библиотеки магнитных лент, библиотеки-дисководы для оптических дисков (иногда называемые "оптическими дисководами с автоматической сменой дисков") и т.д.). Эта категория также включает дополнительные устройства хранения данных, известные как "запоминающие устройства частных форматов", либо для установки внутри вычислительной машины, либо для внешнего использования с такими машинами. Устройства могут быть в форме дисководов или лентопротяжных механизмов.

(2) Дополнительные устройства, расширяющие возможности центрального блока обработки данных (например, арифметические устройства с плавающей запятой).

(3) Устройства управления и сопряжения типа тех, которые обеспечивают взаимные соединения центрального блока обработки данных с блоками ввода или вывода (например, USB порт). Тем не менее, контрольные блоки и адаптеры для коммуникации в проводных или беспроводных сетях связи (например, в локальной или глобальной сети связи) исключаются (товарная позиция 8517).

(4) Устройства преобразования сигналов. При применении на входе эти устройства обеспечивают возможность восприятия машиной внешних сигналов, а при применении на выходе они преобразуют выходные сигналы, которые являются результатом обработки, проведенной машиной, в сигналы, которые могут использоваться внешними устройствами.

(5) X-Y-координатные устройства ввода, которые являются устройствами для ввода позиционных данных в машины автоматической обработки данных. К таким устройствам относятся: мышь, световое перо, джойстик, трекбол и сенсорный экран. Общей чертой этих устройств является то, что их входные данные являются или интерпретируются как данные о положении относительно некоторой фиксированной точки. Обычно они используются для управления положением курсора на устройстве визуального отображения в качестве замены или дополнения к клавишам управления курсором на клавиатуре.

В данную категорию также включаются графические планшеты, которые являются X-Y-координатными устройствами ввода, позволяющими зафиксировать и проследить координаты кривой или любой другой геометрической формы. Эти устройства обычно состоят из прямоугольного планшета с активной сенсорной поверхностью, указателя или пера для создания рисунков и связанного с увеличителем изображения перекрестья, позволяющего вводить данные.

В эту категорию также включаются дигитайзеры, выполняющие функции, аналогичные функциям графических планшетов. Однако в то время как графические

планшеты используются для создания оригинала рисунков и чертежей, а также для выбора прикладного меню и управления выведенным на экран объектом, дигитайзеры обычно используются для ввода в машину чертежей, которые существуют только в виде твердой копии. Указательные устройства дигитайзеров могут быть любого вида, но должны быть достаточно малыми, чтобы их можно было удерживать рукой и перемещать вдоль (активной) сенсорной области дигитайзера. Курсоры с перекрестьем являются наиболее распространенным видом.

(II) МАГНИТНЫЕ ИЛИ ОПТИЧЕСКИЕ СЧИТЫВАЮЩИЕ УСТРОЙСТВА, МАШИНЫ ДЛЯ ПЕРЕНОСА ДАННЫХ НА НОСИТЕЛИ ИНФОРМАЦИИ В КОДИРОВАННОЙ ФОРМЕ И МАШИНЫ ДЛЯ ОБРАБОТКИ ПОДОБНОЙ ИНФОРМАЦИИ, В ДРУГОМ МЕСТЕ НЕ ПОИМЕНОВАННЫЕ ИЛИ НЕ ВКЛЮЧЕННЫЕ

К данной категории относится широкий круг машин, многие из которых являются электромагнитными или электронными и которые обычно дополняют одна другую, находя общее применение в системах для составления статистических отчетов либо для выполнения операций бухгалтерского учета или других операций. К данной категории относятся магнитные или оптические считывающие устройства, машины для переноса данных на носители информации в кодированной форме и машины, которые обрабатывают данные и которые декодируют полученный результат.

К данной категории относятся только машины, в другом месте не поименованные или не включенные. Таким образом, в данную категорию не включаются, например:

(а) вычислительные машины и их блоки, описанные выше, в пункте I, кроме устройств для считывания штриховых кодов;

(б) счетные машины, бухгалтерские машины и кассовые аппараты товарной позиции 8470, от которых машины данной категории отличаются тем, что не имеют ручных устройств ввода, а получают данные только в кодированной форме (на магнитной ленте, дисках, CD-ROM и т.д.).

(в) автоматические пишущие машинки и устройства для обработки текстов (товарная позиция 8472).

(A) МАГНИТНЫЕ ИЛИ ОПТИЧЕСКИЕ СЧИТЫВАЮЩИЕ УСТРОЙСТВА

Магнитные или оптические считывающие устройства обеспечивают считывание знаков, представленных обычно в специальном виде, и преобразование их в электрические сигналы (импульсы), которые могут непосредственно использоваться машинами для переноса или обработки закодированной информации.

(1) Магнитные считывающие устройства. В устройствах данного типа происходит намагничивание знаков, напечатанных специальной "магнитной" печатной краской, а затем их преобразование в электрические импульсы с помощью магнитной головки считывающего устройства. Они последовательно идентифицируются либо посредством

сравнения с данными, зарегистрированными в запоминающем устройстве машины, либо с помощью цифрового кода, обычно двоичного.

(2) Оптические считывающие устройства. Они не требуют применения специальной печатной краски. Считывание знаков производится непосредственно с помощью серии фотоэлектрических элементов, а их преобразование осуществляется по принципу двоичного кода. К данной категории также относятся устройства для считывания штрихового кода. В этих машинах обычно применяют светочувствительные полупроводниковые приборы, например, лазерные диоды, и используют как устройства ввода в соединении с вычислительной машиной или с другими машинами, например, с кассовыми аппаратами. Они предназначены для работы при удержании в руках, размещения на столе или закрепления на машине.

Считывающие устройства, рассмотренные выше, относятся к данной товарной позиции только в том случае, если они представлены отдельно. Когда они объединены с другими машинами (например, с машинами для переноса данных на носители информации в кодированной форме и с машинами для обработки подобной информации в кодированной форме), эти устройства классифицируются с этими машинами при условии, что они представлены совместно.

(Б) МАШИНЫ ДЛЯ ПЕРЕНОСА ДАННЫХ НА НОСИТЕЛИ ИНФОРМАЦИИ В КОДИРОВАННОЙ ФОРМЕ

К данной категории относятся:

(1) Машины для переноса закодированной информации с одного носителя на другой. Эти машины могут использоваться либо для переноса закодированной информации с одного типа носителя информации на другой тип, либо для переноса информации на другой носитель такого же типа. В последнюю категорию включаются репродукционные машины, которые применяются для воспроизведения всех данных или только их части, содержащихся на основной (магнитной) ленте, магнитном или оптическом диске (например, DVD, CD-ROM) посредством изготовления новой ленты или диска.

(2) Машины для ввода фиксированных программ в интегральные микросхемы (программаторы). Эти машины предназначены для переноса в кодированной форме информации, содержащейся во внутренней памяти программаторов, в интегральные микросхемы. Программаторы вводят информацию в одну или более интегральных микросхем, используя различные методы в соответствии с типом используемых интегральных микросхем.

Некоторые программаторы имеют дополнительную функцию (эмулятор), которая позволяет пользователю представить графически или смоделировать результаты программирования перед непосредственной записью программы в интегральную микросхему.

ЧАСТИ И ПРИНАДЛЕЖНОСТИ

При условии соблюдения общих положений, относящихся к классификации частей (см. общие положения к разделу XVI), части и принадлежности машин данной товарной позиции включаются в товарную позицию 8473.

В данную товарную позицию также не включаются:

(а) блоки питания (товарная позиция 8504);

(б) модуляторно-демодуляторные аппараты (модемы), которые модулируют информацию, получаемую от вычислительной машины, представляя ее в виде, пригодном для передачи по сети телефонной связи, и осуществляют обратное ее преобразование с приведением к цифровому виду (товарная позиция 8517);

(в) электронные интегральные схемы (товарная позиция 8542);

(г) наземные тренажеры для летного состава (например, товарная позиция 8805).

Пояснения к субпозициям.

Субпозиция 8471 30

Эта субпозиция охватывает портативные вычислительные машины, масса которых не превышает 10 кг. Эти машины, снабженные плоским экраном, могут иметь возможность работать без внешнего источника электропитания и зачастую имеют модем для связи через сеть.

Субпозиция 8471 90

Эта субпозиция включает, *inter alia*, системы накопителей на оптических дисках, которые обычно включают в себя клавиатуры, дисплеи, дисководы оптических дисков, сканеры и принтеры. Эти системы могут включать в себя в качестве управляющего устройства вычислительную машину или могут быть конфигурированы таким образом, что они становятся доступными для восприятия вычислительной машиной или управляемыми вычислительной машиной. Эти системы обычно выполняют следующие функции:

- регистрация изображения посредством электронного сканирования;
- хранение;
- поиск, извлечение;
- визуальное воспроизведение;
- печатание на обычной бумаге.

8472 Оборудование конторское (например, гектографические или трафаретные множительные аппараты, машины адресовальные, автоматические устройства для выдачи банкнот, машины для сортировки, подсчета или упаковки монет, машинки для заточки карандашей, перфорационные машины или машины для скрепления скобами) прочее:

8472 10 - машины копировально-множительные

8472 30 - машины для сортировки или складывания, или укладки в конверты, или перевязывания почтовой корреспонденции, машины для вскрытия, закрывания или запечатывания почтовой корреспонденции и машины для наклеивания или гашения почтовых марок

8472 90 - прочие

В данную товарную позицию включается все конторское оборудование, не вошедшее в предыдущие две товарные позиции или не поименованное более конкретно в другой товарной позиции Номенклатуры.

Термин "конторское оборудование" следует понимать в широком общем смысле, как включающий все машины, применяемые в конторских учреждениях, магазинах, на фабриках, в мастерских, школах, на железнодорожных вокзалах, в гостиницах и т.д. для выполнения "конторской работы" (то есть работы, связанной с записью, регистрацией, сортировкой, подшивкой и т.д. корреспонденции, документов, бланков, отчетов, справок, счетов и др.).

Конторское оборудование классифицируются здесь только в том случае, если оно имеет основания для закрепления или установки их на столе, конторке и т.д. В данную товарную позицию не включаются ручные инструменты, не имеющие такого основания, включаемые в группу 82.

Машины данной товарной позиции могут приводиться в действие вручную, механически или электрически (включая машины, приводимые в действие с помощью электромагнитных реле или электронных устройств).

В данную товарную позицию включаются, *inter alia*:

(1) Множительные аппараты гектографического типа (например, желатиновые или спиртовые копировальные аппараты) и трафаретные множительные аппараты, которые работают с использованием трафаретов из вошеной бумаги, предварительно вырезанных ланцетом или высеченных на пишущей машинке. В данную товарную позицию включаются небольшие печатные прессы, предназначенные для использования совместно с гектографическими аппаратами.

Однако в данную товарную позицию не включаются небольшие печатные машины (например, машины для высокой печати, литографические или офсетные печатные машины), даже если они предназначены для конторского применения, копировальные аппараты, использующие рельефные пластмассовые или металлические листы (включая такие машины, которые также могут работать с использованием трафаретов), фотокопировальные или термокопировальные аппараты (товарная позиция 8443) и аппараты для микрофильмирования (группа 90).

(2) Адресовальные машины. Эти машины с высокой скоростью печатают адреса на счетах-фактурах, письмах, конвертах и т.д.; при работе они обычно используют серию мелких карточек или металлических трафаретов, либо тисненные металлические пластинки. Кроме того, в данную товарную позицию входят также специальные

машины, применяемые для вырезания трафаретов или тиснения металлических пластинок, а также машины для подборки определенных из целого ряда адресных пластинок или трафаретов.

(3) Аппараты билетные (кроме машин со счетными устройствами (товарная позиция 8470)

и машин, срабатывающих при опускании монет (товарная позиция 8476)). В данную товарную позицию включаются небольшие портативные машинки для компостирования билетов, а также те, которые печатают на рулонной бумаге и выдают билеты (например, применяемые кондукторами автобусов или трамваев); в данную товарную позицию включаются также машины для простановки на билетах даты.

(4) Машины для сортировки или подсчета монет (включая устройства для подсчета и выдачи банкнот). В данную товарную позицию включаются указанные машины независимо от того, оборудованы ли они устройством для упаковки монет или банкнот либо не оборудованы, или же в некоторых случаях устройствами для распечатки количества на упаковке.

Машины для подсчета монет, работающие по принципу взвешивания, относятся к товарной позиции 8423 или 9016.

(5) Автоматические устройства для выдачи банкнот, работающие совместно с вычислительной машиной, независимо от того, являются ли они неавтономными или автономными.

(6) Банковские автоматы, с помощью которых клиенты вкладывают, получают и переводят деньги, смотрят балансы своих счетов без участия банковского персонала.

(7) Машинки для заточки карандашей, включая машинки с ручным приводом.

В данную товарную позицию не включаются немеханические точилки для карандашей; такие машинки относятся к товарной позиции 8214 или, если они носят характер игрушек, - к группе 95.

(8) Дыроколы, применяемые для пробивания отверстий в бумажных карточках или документах (например, с целью подшивки разрозненных листов либо для простого индексирования или сортировки).

В данную товарную позицию не включаются машины для выполнения рядов небольших отверстий (как на листах почтовых марок) (товарная позиция 8441).

(9) Машины для перфорирования бумажных лент, которые могут использоваться в автоматических пишущих машинках.

(10) Машины, управляемые перфорированной лентой, которые сами не содержат никакого печатного механизма, но представляют собой обособленные устройства, применяемые совместно с обычными пишущими машинками для автоматического печатания. Некоторые из этих машин способны выбирать определенные части на перфорированной ленте, требующиеся для печатания определенного письма или документа.

(11) Машины для скрепления скобами (применяемые для скрепления документов посредством проволочных скоб) и машины для удаления скоб.

Однако в данную товарную позицию не включаются:

(а) пистолеты для скрепления скобами (товарная позиция 8205);

(б) машины для скрепления скобами, используемые в переплетном оборудовании (товарная позиция 8440);

(в) машины для скрепления скобами в производстве картонных коробок (товарная позиция 8441).

(12) Машины для складывания писем, иногда объединенные с устройством для вкладывания письма в конверт или для заворачивания его в бумажную ленту.

(13) Машины для вскрытия писем и для закрывания писем или запечатывания почтовой корреспонденции.

(14) Машины для гашения марок.

(15) Письмосортировальные машины, применяемые в почтовых учреждениях, включая также машины, состоящие из ряда кодирующих устройств, канальных систем предварительной сортировки, промежуточных сортировочных устройств и устройств для окончательной сортировки, причем управление всем комплексом осуществляется посредством вычислительной машины, а сам комплекс представляет собой функциональное устройство, определенное примечанием 4 к разделу XVI (см. также общие положения к разделу XVI).

(16) Машины для подачи оберточной бумаги или обмазанной клеем бумаги.

(17) Машины для увлажнения обмазанной клеем бумаги или марок (включая простые машинки роликового типа).

(18) Бумагоизмельчители типа применяемых в учреждениях для уничтожения секретных документов.

(19) Чековыписывающие машины; такие машины обычно выполняются малогабаритными и предназначаются специально для данной цели. Помимо побуквенной печати, они часто могут печатать целые слова или группы слов одновременно (например, при проставлении прописью денежной суммы). В них обычно используются специальные несмываемые химические чернила, проникающие под поверхность бумаги, а в отдельных случаях эти машины выполняют также операции перфорации или тиснения.

(20) Чекоподписывающие машины; такие машины автоматически проставляют подпись на чеках с использованием несмываемых химических чернил и обычно воспроизводят также при этом фон со сложным рисунком, который трудно скопировать.

(21) Автоматические устройства для выдачи сдачи, используемые совместно с кассовыми аппаратами для автоматической выдачи сдачи клиентам.

(22) Автономные машины, используемые в конторах для сортировки и подборки документов и напечатанных материалов.

(23) Машинки пишущие (кроме принтеров товарной позиции 8443). Пишущие машинки в общем характеризуются наличием ручной клавиатуры, посредством которой осуществляется печать соответствующих знаков непосредственно на бумаге. В некоторых случаях они работают с использованием серии рычагов и молоточков, причем знаки выгравированы в виде рельефа на лицевых поверхностях молоточков; в других случаях знаки выполнены на шаре, цилиндре, лепестковом шрифтоносителе или на цилиндрических элементах (челноках), которые поворачиваются требуемым знаком к бумаге, на которой они затем отпечатываются. Текст воспроизводится побуквенно, хотя в некоторых случаях могут использоваться сочетания букв (например, в обозначении стандартов, слов или сокращений).

В данную товарную позицию включаются пишущие машинки независимо от используемых знаков (например, обычные буквы и цифры, стенографические значки, музыкальные обозначения или знаки азбуки Брайля). Машины для печатания в кодовых обозначениях и для декодирования, работающие таким же способом, что и обычные пишущие машинки, также входят в данную товарную позицию.

Электрические пишущие машинки, независимо от того, приводятся ли они в действие электрическими двигателями или электромагнитными реле или же в случае некоторых типов автоматических пишущих машинок с электронными устройствами, также относятся к данной товарной позиции.

В данную товарную позицию также включаются:

(i) автоматические пишущие машинки. К ним относятся:

(а) машины, в которых предварительно перфорированная бумажная лента пропускается через машины, обеспечивая тем самым печатание готового абзаца или целого готового письма;

(б) машины с запоминающим устройством ограниченной емкости, которые способны, с использованием дополнительных функциональных клавиш, запоминать, корректировать и автоматически перепечатывать тексты;

(в) бесклавиатурные машины (принтеры), которые печатают последовательно знак за знаком, используя взаимозаменяемые печатающие колесики. Эти машины предназначены для подключения с помощью соответствующего интерфейса к другим печатным машинкам, к машинам для обработки текстов, вычислительным машинам и т. п. При условии соблюдения положений примечания 5 (Б) (i) к данной группе, принтеры, удовлетворяющие условиям примечания 5 (Г) (i) к данной группе, включаются как принтеры в товарную позицию 8443.

(ii) машины для печатания опознавательных знаков (а иногда также для клеймения нагретыми знаками) на изоляционных трубках электрических проводов.

(iii) пишущие машинки, не содержащие никакого счетного устройства, но специально разработанные для выполнения бухгалтерско-отчетных операций (например, для печатания на специально подготовленных формах бланков, в частности, счетов-фактур, бухгалтерских регистров на отдельных листах, журналов каждодневного учета или регистрационных карточек).

(iv) пишущие машинки, содержащие устройство для передачи цифр, печатаемых на них, в отдельную счетную машину или содержащие счетное устройство для применения в скоростных испытаниях.

(24) Устройства для обработки текстов. Помимо клавиатуры, они содержат одно или несколько запоминающих устройств большой емкости (например, дисковое, мини-дисковое или кассетное), визуальное воспроизводящее устройство и печатающее устройство. Различные компоненты могут быть размещены в виде единого блока либо в виде отдельных блоков, соединенных между собой кабелями. Устройства для обработки текстов могут быть оборудованы интерфейсами, допускающими, например, передачу сообщений на другие машины для обработки текстов, на фотонаборное оборудование, на вычислительные машины или на системы телекоммуникации. Их способность корректировать или составлять тексты выше по сравнению с аналогичной способностью автоматических пишущих машинок. Их способность производить арифметические действия несопоставима с аналогичной способностью вычислительных машин (как определено в примечании 5 к данной группе), и они, следовательно, не теряют признаков машин для обработки текстов. Они отличаются от вычислительных машин товарной позиции 8471 тем, что они, в частности, не могут принимать логические решения в процессе обработки с целью изменения хода исполнения программы (см. примечание 5 к данной группе).

Машины, упомянутые выше в пунктах (19) и (20), могут также использоваться для заполнения и подписывания других документов.

ЧАСТИ И ПРИНАДЛЕЖНОСТИ

При условии соблюдения общих положений, относящихся к классификации частей (см. общие положения к разделу XVI), части и принадлежности машин данной товарной позиции включаются в товарную позицию 8473.

В данную товарную позицию также не включаются:

(а) сортировочные устройства, которые являются частями или принадлежностями машин товарной позиции 8443;

(б) бухгалтерские машины (товарная позиция 8470);

(в) вычислительные машины (товарная позиция 8471);

(г) телепринтеры (товарная позиция 8517);

(д) диктофоны и другая звукозаписывающая или звуковоспроизводящая аппаратура (товарная позиция 8519);

(е) рентгеновская аппаратура для исследования банкнот или других документов (товарная позиция 9022);

(ж) устройства записи времени (товарная позиция 9106);

(з) игрушечные пишущие машинки (товарная позиция 9503);

(и) штампы для датирования, опечатывания или аналогичные штампы, предназначенные для ручной работы (товарная позиция 9611).

8473 Части и принадлежности (кроме футляров, чехлов для транспортировки и аналогичных изделий), предназначенные исключительно или в основном для машин товарных позиций 8470 - 8472:

- части и принадлежности машин товарной позиции 8470:

8473 21 -- машин счетных электронных субпозиции 8470 10, 8470 21 или 8470 29

8473 29 - - прочие

8473 30 - части и принадлежности машин товарной позиции 8471

8473 40 - части и принадлежности машин товарной позиции 8472

8473 50 - части и принадлежности, в равной степени предназначенные для машин, входящих в две или более товарные позиции 8470 - 8472

При условии соблюдения общих положений, относящихся к классификации частей (см. общие положения к разделу XVI), в данную товарную позицию включаются части и принадлежности, пригодные исключительно или в основном для применения с машинами товарных позиций 8470 - 8472.

Принадлежности, входящие в данную товарную позицию, являются взаимозаменяемыми частями или устройствами, предназначенными для установки на машине с целью приспособить ее для выполнения конкретной операции или для выполнения конкретной служебной функции относительно главной функции машины либо для расширения диапазона выполняемых ею операций.

В данную товарную позицию включаются:

(1) Устройства для подачи бланков, предназначенные для непрерывной подачи канцелярских бланков в пишущие машинки, бухгалтерские машины и т.д.

(2) Автоматические устройства для установки интервала между строками в пишущих машинках, бухгалтерских машинах и т.д.

(3) Устройства для составления списков, предназначенные для подсоединения к адресовальным машинам.

(4) Вспомогательные печатные устройства к табуляторам.

(5) Держатели копий, предназначенные для подсоединения к пишущим машинкам.

(6) Металлические адресные пластинки независимо от того, являются ли они прорезными или тисненными, но которые совершенно определенно предназначаются для применения в адресовальных машинах.

(7) Счетные устройства для встраивания в пишущие машинки, бухгалтерские машины, счетные машины и т.п.

(8) Дискеты для чистки дисководов в вычислительных машинах и т.п.

(9) Электронные модули памяти (например, SIMM (модули памяти с однорядными выводами) и DIMM (модули памяти с двухрядными выводами)), предназначенные для использования исключительно или в основном с вычислительными машинами, не состоящие из дискретных компонентов, как установлено примечанием 9 (б) (ii) к группе 85, не подпадающие под определение многокомпонентных интегральных схем (МСОs) (см. примечание 9 (б) (iv) к группе 85) и не имеющие индивидуальной функции.

Однако в данную товарную позицию не включаются чехлы, футляры и войлочные прокладки; они классифицируются в соответствующих товарных позициях. В нее также не включаются мебельные изделия (например, шкафы, столы) вне зависимости от того, предназначены они для использования в учреждениях или нет (товарная позиция 9403). Однако основания для машин товарных позиций 8470 - 8472, обычно не пригодные для использования отдельно от этих машин, включаются в данную товарную позицию.

В данную товарную позицию также не включаются:

(а) катушки или аналогичные носители, пригодные для использования с машинами, относящимися к товарной позиции 8470, 8471 или 8472 (эти носители классифицируются в соответствии с материалами, из которых они изготовлены, например, в товарной позиции 3923 или в разделе XV);

(б) коврики для мыши (классифицируются в соответствии с материалами, из которых они изготовлены);

(в) трафареты из бумаги для копировальных аппаратов (товарная позиция 4816) или из других материалов (классифицируются в соответствии с материалами, из которых они изготовлены);

(г) отпечатанные статистические карточки (товарная позиция 4823);

(д) пакеты магнитных дисков и прочие носители, подготовленные для магнитной записи (товарная позиция 8523);

(е) электронные интегральные схемы (товарная позиция 8542);

(ж) счетчики числа оборотов (например, для установки на пишущие машинки с целью контроля скорости) (товарная позиция 9029);

(з) ленты для пишущих машинок и аналогичные ленты вне зависимости от того, поставляются ли они на катушках или в кассетах или без них (классифицируемые в соответствии с материалом, из которого они изготовлены, или в товарной позиции 9612, если они пропитаны чернилами или обработаны иным способом для получения отпечатков);

(и) моноопоры, двуноги, треноги и аналогичные изделия (товарная позиция 9620).

8474 Оборудование для сортировки, грохочения, сепарации, промывки, измельчения, размалывания, смешивания или перемешивания грунта, камня, руд или других минеральных ископаемых в твердом (в том числе порошкообразном или

пастообразном) состоянии; оборудование для агломерации, формовки или отливки твердого минерального топлива, керамических составов, незатвердевшего цемента, гипсовых материалов или других минеральных продуктов в порошкообразном или пастообразном состоянии; машины формовочные для изготовления литейных форм из песка:

8474 10 - машины для сортировки, грохочения, сепарации или промывки 8474 20 - машины для измельчения или размалывания - машины для смешивания или перемешивания:

8474 31 -- бетономешалки или растворосмесители

8474 32 -- машины для смешивания минеральных веществ с битумом

8474 39 - - прочие

8474 80 - оборудование прочее

8474 90 - части

В данную товарную позицию включаются:

(I) Оборудование, используемое главным образом в добывающих отраслях, для переработки (сортировки, грохочения, сепарации, промывки, измельчения, размалывания, смешивания или перемешивания) твердых полезных ископаемых (вообще продуктов, классифицируемых в разделе V Номенклатуры), например, грунта (включая минеральные красители), глины, камня, руд, минерального топлива, минеральных удобрений, шлакового цемента или бетона.

(II) Оборудование для агломерации, формовки или отливки твердых минеральных продуктов в порошкообразном или пастообразном состоянии (например, агломерации твердого минерального топлива; отливки керамических составов, незатвердевших цементов, штукатурных материалов и т.п. с добавлением или без добавления связующего вещества или наполнителя).

(III) Формовочные машины для изготовления литейных форм из песка.

Многие машины данной товарной позиции сочетают две или более функции из числа вышеперечисленных (например, машины для гидравлической сортировки и промывки, для измельчения и сортировки, для измельчения и смешивания, для смешивания и формования).

Некоторые машины данного типа, обычно применяемые для переработки минеральных продуктов, могут находить дополнительное применение также и при переработке неминеральных продуктов (например, древесины или костей); такие машины остаются в данной товарной позиции. Однако в данную товарную позицию не включаются машины, специально предназначенные для подобных операций с неминеральными материалами (например, для сортировки или просеивания древесной щепы; для помола древесной муки; для помола или смешивания химикатов или органических красителей; для помола костей на муку, измельчения слоновой кости и т.д.; для агломерации или прессования пробковой муки).

(I) ОБОРУДОВАНИЕ, УПОМЯНУТОЕ В ВЫШЕУКАЗАННОЙ КАТЕГОРИИ I (МАШИНЫ , ПРЕДНАЗНАЧЕННЫЕ ГЛАВНЫМ ОБРАЗОМ ДЛЯ ДОБЫВАЮЩИХ ОТРАСЛЕЙ)

К данной категории товаров относятся:

(А) Машины для сортировки, грохочения, сепарации или промывки, служащие для разделения материалов обычно по размерам или массе кусков или частиц или для промывки материалов от загрязняющих примесей. К числу таких машин относятся:

(1) Валковые сортировщики. Содержат несколько параллельных валков, вращающихся в одном и том же направлении, более или менее близко один к другому. Каждый валок имеет ряд канавок, так что вместе с соседним валком образует канал, через который проходящий поверх валков материал может провалиться вниз, если имеет достаточно малые размеры. Сечение этих каналов увеличивается по длине машины, так что материал проходит сквозь эти каналы и накапливается в приемных бункерах под ними соответственно размерам частиц.

(2) Грохоты с проволочными ситами или перфорированными решетками. Материал проходит по наклонному грохоту, размеры ячеек или перфорированных отверстий которого увеличиваются по мере приближения к нижнему концу. Эти машины бывают двух типов: в машинах первого типа проволочное сито или перфорированный лист свернуты во вращающийся наклонный барабан, обычно имеющий цилиндрическую или шестигранную форму (барабанные грохоты); в машинах второго типа плоское наклонное сито или решето вибрирует или качается.

(3) Первичные грохоты. Материал сортируется последовательно расположенными механическими граблями, зубья которых имеют соответствующий шаг.

(4) Специальные машины разных типов для удаления камней и т.п. из добытого угля.

(5) Моечные машины, гидравлические сепараторы или обогатительные машины.

Некоторые машины просто отмывают от загрязнений; другие отделяют или обогащают более тяжелую часть материала, не взвешенную в воде.

(6) Флотационные машины главным образом для обогащения руд. Дробленая руда смешивается с водой и некоторыми поверхностно-активными добавками (масло или различные химикаты). На некоторых частицах ископаемого материала образуется пленка, которая поднимает их к поверхности, и они удаляются; в определенных случаях этот процесс ускоряется посредством аэрации смеси.

В данную товарную позицию входят также сортировочные машины и сепараторы, в конструкцию которых встроены магнитные или электрические системы (например, в электростатических сепараторах), и машины, в которых используются электронные или фотоэлектронные детекторы, например, сортировочное оборудование для урановых или ториевых руд, действующее по принципу измерения интенсивности радиоактивного излучения.

В данную товарную позицию не включаются центробежные сортировочные машины, то есть машины, в которых разделение материалов полностью основано на действии центробежных сил, благодаря которым твердые частицы материалов, различающихся по плотности, могут собираться на разных расстояниях от быстро вращающегося центра (товарная позиция 8421). Однако машины, в которых центробежная сила используется для отбрасывания материала на проволочное сито, включаются в данную товарную позицию.

Ленточные конвейеры, используемые вместе с сортировочными устройствами или грохотами, остаются в соответствующих товарных позициях, если они не образуют встроенную часть сортировочной машины или агрегата для грохочения или если сам ленточный конвейер не является сортирующим или просеивающим устройством (например, не имеет перфорационных отверстий для этих целей).

(Б) Машины для измельчения или размалывания. К ним относятся:

(1) Вертикальные роторные дробилки. Они состоят в основном из корпуса, в котором вращается конус, иногда совершая эксцентрическое движение; материал раздавливается в зазоре между конусом и стенками корпуса.

(2) Щековые дробилки разных типов. Материал, подлежащий измельчению, попадает в зазор между двумя вертикальными рифлеными щеками, одна из которых является неподвижной, а другая - подвижной.

(3) Барабанные измельчители. Материал поднимается в верхнюю часть барабана и разрушается при падении на его дно.

(4) Валковые измельчители или размалыватели. Материал раздавливается, попадая в зазор между параллельно установленными валками, вращающимися в противоположных направлениях; расстояние между валками регулируется в зависимости от требуемой тонкости измельчения. Во многих случаях машина содержит несколько пар таких валков.

(5) Размалыватели ударного действия. Материал принудительно отбрасывается (например, лопастями быстро вращающегося ротора) на стенки корпуса машины.

(6) Молотковые измельчители.

(7) Шаровые или стержневые мельницы. Состоят в основном из вращающегося барабана, содержащего множество шаров или коротких стержней (например, выполненных из стали или фаянса). Материал загружается во вращающийся барабан и раздавливается или истирается шарами или стержнями.

(8) Размалыватели жернового типа.

(9) Измельчители-толчеи с падающими пестами (известны под названием толчейных фабрик), применяемые главным образом для измельчения рудных минералов. Ряд падающих пестов с кулачковым приводом, часто расположенных на нескольких стадиях, разрушает материал до требуемой крупности частиц.

(10) Машины для разрушения и перемешивания комков глины перед последующей обработкой в керамической промышленности.

(В) Машины для смешивания или перемешивания. Состоят в основном из емкости, оборудованной лопастями или иными перемешивающими устройствами; в этой емкости два или несколько материалов смешиваются под действием перемешивающих устройств или встряхивателей. К ним относятся:

(1) Бетономешалки или растворосмесители. Однако бетономешалки, постоянно установленные на железнодорожной платформе или на шасси грузового автомобиля, не включаются в данную товарную позицию (товарная позиция 8604 или 8705).

(2) Машины для смешивания минеральных веществ (щебня или дробленого камня, гравия, известняка и т.д.) с битумом для приготовления битумосодержащих материалов для дорожных покрытий. Они могут быть выполнены, например, в виде установок, представляющих собой группу отдельных агрегатов (загрузочный бункер, сушильный агрегат, обеспыливатель, смеситель, элеватор и т.п.), смонтированных на общем шасси, или из функциональных блоков, в которых эти агрегаты просто расположены рядом (стационарные или передвижные асфальтовые заводы).

(3) Смесители для руды.

(4) Машины для смешивания угольной пыли и т.п. с вяжущими веществами для получения брикетированного топлива.

(5) Машины, применяемые в керамической промышленности (например, для смешивания глины с красящими веществами или для растирания керамического состава).

(6) Машины для смешивания, используемые при подготовке формовочной смеси.

(II) ОБОРУДОВАНИЕ ДЛЯ АГЛОМЕРАЦИИ, ФОРМОВКИ ИЛИ ОТЛИВКИ

Обычно эти машины относятся к одному из трех следующих типов:

(i) разнообразные прессы, работающие с формами, в которых предварительно подготовленный материал агломерируется и прессуется с приданием ему нужной формы;

(ii) большие цилиндры, поверхности которых имеют ряд углублений или форм, в которых материал прессуется и принимает нужную форму;

или (iii) машины-экструдеры.

К данной категории машин относятся:

(А) Машины для агломерации твердого минерального топлива (угольной пыли, торфяных волокон и т.п.) с приданием ему призматической, сферической, яйцевидной или иной формы.

(Б) Машины для агломерации или формования керамических составов. Сюда включаются:

(1) Машины для приготовления кирпича прессованием или выдавливанием, включая машины для резки выдавленного сырцового бруса на кирпичи.

(2) Прессы для плиток, включая машины для обрезки кромок.

(3) Машины для формования или выдавливания керамических труб.

(4) Машины для изготовления сетки бриканьона. В этих машинах проволочная сетка проходит через вальцы и покрывается глиной в местах пересечений проволоки.

(5) Гончарные круги и аналогичные машины, на которых керамическая масса вращается и формуется вручную или с помощью инструментов.

(6) Машины для формования фарфоровых искусственных зубов.

(В) Машины для агломерации абразивов при производстве шлифовальных кругов.

(Г) Машины для изготовления различных готовых бетонных изделий (например, камней для мостовой, столбов, балюстрад, опор), включая машины для центробежного формования труб.

(Д) Машины для формования изделий из гипса, штукатурных растворов для наружных, внутренних работ и т.д. (например, игрушек, статуэток, декоративных элементов потолков).

(Е) Машины для формования изделий из асбоцемента (например, баков, желобов, дымоходов) и машины для изготовления асбоцементных труб или трубок путем прокатки на оправке.

(Ж) Машины для формования графитовых электродов.

(З) Экструдеры для выдавливания графитовых карандашных стержней.

(И) Машины для формования пишущих школьных мелков.

(III) ФОРМОВОЧНЫЕ МАШИНЫ ДЛЯ ИЗГОТОВЛЕНИЯ ЛИТЕЙНЫХ ФОРМ ИЗ ПЕСКА

Эти машины могут быть различных типов и предназначаются для набивки предварительно подготовленной формовочной смеси либо в форму для получения литейного стержня, либо в пространство вокруг находящейся в опоке модели для получения песчаной формы. Эти машины часто содержат встряхивающий механизм, способствующий уплотнению формовочной смеси в опоке.

В данную товарную позицию включаются многочисленные виды машин, в которых сжатый воздух воздействует либо на поршень, либо непосредственно на поверхность формовочной смеси; но в нее не включаются машины, в которых песок подается в струе сжатого воздуха (товарная позиция 8424). В данную товарную позицию также не включаются сушильные печи для стержней или литейных форм (товарная позиция 8419).

ЧАСТИ

При условии соблюдения общих положений, относящихся к классификации частей (см. общие положения к разделу XVI), части машин данной товарной позиции также включаются в данную товарную позицию. Однако шары для шаровых мельниц классифицируются в соответствии с материалом, из которого они изготовлены.

В данную товарную позицию также не включаются:

(а) горелки для распыленного топлива; механические топки, включающие оборудование для распыления или измельчения топлива (товарная позиция 8416);

(б) каландры или валковые машины (товарная позиция 8420);

(в) фильтр-прессы (товарная позиция 8421);

(г) станки для обработки камня или других минеральных материалов или для холодной обработки стекла (товарная позиция 8464);

(д) вибраторы для бетона (товарная позиция 8467 или 8479 в зависимости от конкретного случая);

(е) машины для формования или прессования стекла (товарная позиция 8475);

(ж) машины для формования пластмасс (товарная позиция 8477);

(з) прессы общего назначения (товарная позиция 8479);

(и) распределители бетонной смеси (товарная позиция 8479 или группа 87);

(к) опоки для металлотейного производства; формы для использования в машинах данной товарной позиции (товарная позиция 8480).

8475 Машины для сборки электрических или электронных ламп, трубок или электронно-лучевых трубок или газоразрядных ламп в стеклянных колбах; машины для изготовления или горячей обработки стекла или изделий из стекла:

8475 10 - машины для сборки электрических или электронных ламп, трубок или электронно-лучевых трубок или газоразрядных ламп в стеклянных колбах

- машины для изготовления или горячей обработки стекла или изделий из стекла:

8475 21 - - машины для изготовления оптического волокна и его заготовок

8475 29 - - прочие

8475 90 - части

В данную товарную позицию включаются машины для сборки электрических или электронных ламп, трубок или электронно-лучевых трубок или газоразрядных ламп в стеклянных колбах. Кроме того, сюда включаются также машины для изготовления или горячей обработки стекла или изделий из стекла (кроме печей товарной позиции 8417 или 8514).

(I) МАШИНЫ ДЛЯ СБОРКИ ЭЛЕКТРИЧЕСКИХ ИЛИ ЭЛЕКТРОННЫХ ЛАМП, ТРУБОК ИЛИ ЭЛЕКТРОННО-ЛУЧЕВЫХ ТРУБОК ИЛИ ГАЗОРАЗРЯДНЫХ ЛАМП В СТЕКЛЯННЫХ КОЛБАХ

К данной категории товаров относятся:

(А) Машины для вакуумной герметизации колб ламп.

(Б) Ротационные машины для автоматической сборки ламп накаливания или радиоламп.

Эти машины обычно включают в свой состав оборудование для тепловой обработки стекла (например, газовые горелки с дутьем или прессозапечивающие устройства для запечивания стеклянных колб), но остаются в составе данной товарной позиции даже в том случае, если они не включают такого оборудования для обработки стекла.

Кроме того, в данную товарную позицию также включается оборудование для сборки электрических ламп накаливания, составные части которого соединяются конвейерами, и которое включает оборудование для термической обработки стекла, насосы и устройства для испытания ламп (см. примечание 4 к разделу XVI).

Однако в данную товарную позицию не включаются машины, применяемые исключительно для изготовления металлических частей компонентов ламп или электронно-лучевых трубок (например, для вырезания или монтажа экранирующих сеток, анодов или опорных элементов (товарная позиция 8462), для изготовления металлических нитей накаливания путем спиральной навивки (товарная позиция 8463), а также машины для сварки экранирующих сеток или электродов (товарная позиция 8468 или 8515)).

(II) МАШИНЫ ДЛЯ ИЗГОТОВЛЕНИЯ ИЛИ ГОРЯЧЕЙ ОБРАБОТКИ СТЕКЛА ИЛИ ИЗДЕЛИЙ ИЗ СТЕКЛА

Стеклообрабатывающие машины данной товарной позиции являются такими машинами, которые производят обработку стекла (в том числе расплавленного кварца и других расплавленных кремнеземов), которое было нагрето до размягченного или жидкого состояния. В работе этих машин используются главным образом процессы литья, вытягивания, прокатки, обжимки, выдувания, моделирования, формовки и т.д. Машины для обработки стекла в твердом состоянии (даже в том случае, если его немного подогревают для облегчения выполнения соответствующей операции) не включаются в данную товарную позицию (товарная позиция 8464).

(A) МАШИНЫ ДЛЯ ИЗГОТОВЛЕНИЯ ПЛОСКОГО ЛИСТОВОГО СТЕКЛА

К данной категории товаров относятся:

(1) Машины для изготовления листового стекла посредством вытягивания плоских полос. Грубо отформованный лист стекла захватывается специальным устройством; затем лист захватывается валками и подвергается вытягиванию по вертикали или по горизонтали по мере прохождения через печь для отжига стекла. Получаемая при этом сплошная лента разрезается на листы (механическим способом или с помощью раскаленной проволоки, нагреваемой электрическим током).

(2) Машины для изготовления флоат-стекла. При изготовлении методом флоатпроцесса стекло растекается горизонтально на поверхности расплавленной среды для получения бесконечной стеклянной ленты, которую позднее в процессе изготовления разрезают на части.

(Б) ПРОЧИЕ МАШИНЫ ДЛЯ ГОРЯЧЕЙ ОБРАБОТКИ СТЕКЛА

К данной категории товаров относятся:

(1) Машины для изготовления бутылок и т.д. К таковым относится большое разнообразие машин, начиная от простых механических приспособлений для формования и выдувания (приводимых в действие разрежением или сжатым воздухом и использующих отдельные формы) и кончая автоматическими подающими машинами непрерывного действия (с двумя вращающимися пластинами, в одной из которых выполнены формы для грубого литья, а в другой - формы для чистовой отделки).

(2) Специальные машины и прессы для формования различных стеклянных изделий (например, брусчатки, черепицы, изоляторов, заготовок для оптических стекол и пустотелых изделий из стекла), но исключая прессы общего назначения (товарная позиция 8479).

(3) Машины для вытягивания, формования или выдувания стеклянных трубок или труб, а также специальные машины для вытягивания труб, выплавленных из кварцевого стекла.

(4) Машины для изготовления стеклянных бусин, в частности, машины, в которых нарезанные из трубочек кусочки скругляются, обкатываясь в нагретых вращающихся барабанах.

(5) Машины для изготовления стекловолокна или стеклянных нитей. Эти машины подразделяются на следующие три основные категории:

(i) Машины для изготовления стеклянной нити для ткачества. Эти машины содержат небольшую электрическую печь, которую загружают стеклянными шариками. Днище печи представляет собой фильеру, имеющую около ста очень мелких отверстий; нити замасливаются по мере выхода из этих отверстий и соединяются с помощью специального устройства для образования жгута. Он наматывается на вращающийся барабан, что обеспечивает непрерывное движение нитей вперед;

(ii) Машины для изготовления волокна. Эти машины оборудованы электрической печью и фильерой, подобными упомянутым выше, но дополнительно используются также приспособления для подачи с каждой стороны сжатого воздуха в виде сходящихся струй. Эти струи выполняют двойную функцию: вытягивают и разрывают нити. Волокна падают через распыленный замасливатель на вращающийся перфорированный барабан; всасывающее устройство, расположенное внутри барабана, обеспечивает соединение волокон и формирование ровницы, которая наматывается в бобину;

(iii) Специальные машины для изготовления стеклянной набивки. Расплавленное стекло выливается на разогретый вращающийся диск; оно прилипает к гофрам диска и вытягивается в волокна под действием центробежной силы.

(6) Машины для выдувания колб или для изготовления других стеклянных частей электрических осветительных ламп или трубок, или электронных ламп или трубок и т.д. (например, блоков основания, опорных элементов для нитей накаливания, стержней).

(7) Машины для изготовления оптического волокна и его заготовок.

ЧАСТИ

При условии соблюдения общих положений, относящихся к классификации частей (см. общие положения к разделу XVI), части машин данной товарной позиции включаются в данную товарную позицию.

В данную товарную позицию также не включаются:

(а) стеклодувные приспособления ручного типа (товарная позиция 8205);

(б) некоторые машины для изготовления упрочненного стекла, в которых обычное листовое стекло помещают между нагретыми плитами и затем резко охлаждают (товарная позиция 8419);

(в) формы для ручного или механического изготовления стекла (товарная позиция 8480).

8476 Автоматы торговые (например, для продажи почтовых марок, сигарет, продовольственных товаров или напитков), включая автоматы для размена банкнот и монет (+):

- автоматы для продажи напитков:

8476 21 -- со встроенными нагревающими или охлаждающими устройствами

8476 29 - - прочие

- машины прочие:

8476 81 -- со встроенными нагревающими или охлаждающими устройствами

8476 89 - - прочие

8476 90 - части

В данную товарную позицию включаются различные виды машин, которые производят выдачу того или иного товара, когда в монетоприемную щель опускают одну или несколько монет, жетонов или магнитную карточку (кроме тех машин, которые более конкретно поименованы в других товарных позициях Номенклатуры или же не включаются в данную группу, согласно примечаниям к данной группе или разделу). Термин "торговые" в контексте данной товарной позиции относится к "монетарному" обмену между покупателем и машиной с целью получения продукта. В данную товарную позицию не включаются машины, которые отпускают продукты, но не имеют устройства для сбора оплаты.

Автоматы для выдачи горячих или холодных напитков без устройства для сбора оплаты исключаются (товарная позиция 8419).

В данную товарную позицию включаются не только те машины, в которых выдача происходит автоматически, но также и те машины, которые состоят из целого ряда отделений, из которых можно забирать данный товар после того, как будет опущена монета, причем такая машина содержит устройство, отпирающее замок соответствующего отделения (например, при нажатии на соответствующую кнопку).

Простые камеры хранения или контейнеры с замком, срабатывающим при опускании монеты, например, такие как применяются на вокзалах для хранения багажа или в театрах для выдачи театральных биноклей, в данную товарную позицию не включаются, но входят, например, в раздел XV или в группу 94.

В данную товарную позицию включаются машины, оборудованные нагревательными или охлаждающими устройствами либо устройствами для приготовления продаваемого продукта (например, соковыжималками для приготовления фруктовых соков, миксерами для смешивания кофе с молоком, миксерами для приготовления мороженого), при условии, что основной функцией и назначением машин продолжает оставаться автоматическая продажа продукта.

В данную товарную позицию включаются срабатывающие при опускании монет машины для продажи почтовых марок, железнодорожных билетов, шоколада, конфет, мороженого, сигарет, сигар, напитков (например, таких как пиво, вино, ликеры, кофе или фруктовые соки), туалетно-гигиенических товаров (включая машины для разбрызгивания ароматических веществ), чулок, фотопленок, газет и т.д., а также машины, в которых из полоски металла может быть отштампована дощечка с инициалами.

Кроме того, в данную товарную позицию включаются также машины для размена банкнот и монет.

ЧАСТИ

При условии соблюдения общих положений, относящихся к классификации частей (см. общие положения к разделу XVI), в данную товарную позицию включаются также автоматические торговые механизмы, которые предназначены для встраивания в фасады магазинов, а также части машин данной товарной позиции.

В данную товарную позицию не включаются следующие машины или принадлежности, срабатывающие при опускании монет:

(а) замки, срабатывающие при опускании монет (например, в камерах хранения или в общественных туалетах) (товарная позиция 8301);

(б) насосы для заправки горюче-смазочными материалами, которые устанавливаются на бензозаправочных станциях или в гаражах (товарная позиция 8413);

(в) оборудование для взвешивания (товарная позиция 8423);

(г) пишущие машинки (товарная позиция 8472);

(д) машины для чистки обуви, срабатывающие при опускании монет (товарная позиция 8479);

(е) электробритвы (товарная позиция 8510);

(ж) телефонные аппараты (товарная позиция 8517);

(з) телевизоры (товарная позиция 8528);

(и) зрительные трубы, фотокамеры, кинопроекторы (группа 90);

(к) газовые счетчики или электросчетчики (товарная позиция 9028);

(л) игровые автоматы, развивающие ловкость, или для азартных игр (товарная позиция 9504) и прочие игровые машины группы 95.

Пояснение к субпозициям.

Субпозиции 8476 21 и 8476 29

Термин "автоматы для продажи напитков" относится ко всем автоматическим машинам для продажи напитков (кофе, чая, фруктовых соков, алкогольных напитков и т.д.), подаваемых как в готовом для употребления виде в чашке или любой другой емкости (например, жестяной банке, бутылке или картонном пакете), так и в виде подаваемых отдельно быстрорастворимых порошков и горячей или холодной воды.

8477 Оборудование для обработки резины или пластмасс или для производства продукции из этих материалов, в другом месте данной группы не поименованное или не включенное:

8477 10 - машины инжекционно-литьевые

8477 20 - экструдеры

8477 30 - машины выдувного литья

8477 40 - машины для вакуумного литья и прочие термоформовочные машины

- машины для литья или формования любым другим способом прочие:

8477 51 -- для литья или восстановления пневматических шин и покрышек или для литья или другого формования камер пневматических шин

8477 59 -- прочие

8477 80 - оборудование прочее

8477 90 - части

В данную товарную позицию входит оборудование для обработки резины или пластмасс или для производства продукции из этих материалов, в другом месте данной группы не поименованное или не включенное.

В данную товарную позицию включаются:

(1) Машины для формования шин или других изделий из резины или пластмасс, исключая пресс-формы как таковые (товарные позиции 6815, 6903 и 8480, в частности).

(2) Машины для вырезания отверстия под ниппель во внутренних камерах.

(3) Специальные машины и устройства для резки резиновых нитей.

- (4) Формовочные прессы для резины или пластмасс.
- (5) Специальные прессы для формования термопластичных порошков.
- (6) Прессы для изготовления граммофонных пластинок.
- (7) Машины для производства вулканизованного волокна.
- (8) Экструдеры.

ЧАСТИ

При условии соблюдения общих положений, относящихся к классификации частей (см. общие положения к разделу XVI), в данную товарную позицию включаются также части машин данной товарной позиции.

Однако в данную товарную позицию не включаются машины для герметизации при производстве полупроводниковых приборов (товарная позиция 8486).

8478 Оборудование для подготовки или приготовления табака, в другом месте данной группы не поименованное или не включенное:

8478 10 - оборудование

8478 90 - части

В данную товарную позицию входит оборудование, в другом месте данной группы не поименованное или не включенное, которое предназначено для подготовки или приготовления табака.

Выдергивание жилок табака осуществляется на трепальных машинах. Поток воздуха пропускается через систему вращающихся трепальных молоточков и металлических решеток (корзин) различного размера, обеспечивая тем самым измельчение табачных листьев, причем более легкие части листа отделяются от более тяжелых жилок и ребер.

В данную товарную позицию включаются:

(1) Машины для выдергивания жилок или резки табачного листа.

(2) Машины для изготовления сигар или сигарет независимо от того, оборудованы ли они вспомогательными упаковочными устройствами или нет.

ЧАСТИ

При условии соблюдения общих положений, относящихся к классификации частей (см. общие положения к разделу XVI), в данную товарную позицию включаются также и части машин данной товарной позиции.

8479 Машины и механические устройства, имеющие индивидуальные функции, в другом месте данной группы не поименованные или не включенные:

8479 10 - оборудование для общественных работ, строительства или других аналогичных работ

8479 20 - оборудование для экстрагирования или приготовления животных или нелетучих растительных жиров или масел

8479 30 - прессы для изготовления древесно-стружечных или древесноволокнистых плит или плит из других волокнистых материалов и прочие машины для обработки древесины или пробки

8479 40 - машины для изготовления веревок или тросов

8479 50 - промышленные роботы, в другом месте не поименованные или не включенные

8479 60 - воздухоохладители испарительного типа

- трапы для посадки пассажиров:

8479 71 - - используемые в аэропортах

8479 79 - - прочие

- машины и механические приспособления прочие:

8479 81 -- для обработки металлов, включая машины для намотки электропровода на катушки

8479 82 -- для смешивания, перемешивания, измельчения, размалывания, грохочения, просеивания, гомогенизации, эмульгирования или размешивания

8479 89 - - прочие

8479 90 - части

В данную товарную позицию включаются машины, имеющие индивидуальные функции, которые:

(а) не исключаются из данной группы примечаниями к любому другому разделу или группе; и

(б) не включаются более конкретно ни в одну из товарных позиций любой другой группы Номенклатуры; и

(в) не могут быть отнесены ни к одной другой конкретной товарной позиции данной группы, поскольку:

(i) они не входят ни в одну товарную позицию в соответствии с их принципом действия, описанием или типом; и

(ii) они не входят ни в одну товарную позицию в соответствии с их применением или отраслью промышленности, в которой они используются; или

(iii) они могли бы в равной степени включаться в две (или более) другие такие товарные позиции (машины общего назначения).

Машины данной товарной позиции отличаются от частей машин и т.д., подпадающих под действие общих положений по классификации частей, в том отношении, что они имеют индивидуальные функции.

С этой целью следующие машины и механические устройства должны рассматриваться как имеющие "индивидуальные функции":

(А) Механические устройства, оборудованные или не оборудованные двигателями или какими-либо другими источниками движущей силы, функция которых может осуществляться отдельно и независимо от какой-либо другой машины или устройства.

Пример: увлажнение воздуха и его осушение представляют собой индивидуальные функции, потому что они могут осуществляться устройствами, работающими независимо от какой-либо другой машины или устройства.

Представленный отдельно воздухоосушитель даже в том случае, если он предназначен для монтажа на озоногенераторе, должен быть, следовательно, отнесен к данной товарной позиции как имеющий индивидуальную функцию.

(Б) Механические устройства, которые не могут выполнять свою функцию до тех пор, пока не будут смонтированы на какой-либо машине или устройстве, либо не будут включены в состав более сложного единого комплекса, но при условии, что эта функция:

(i) отличается от той функции, которая выполняется машиной или устройством, на которой они должны монтироваться, или же тем единым комплексом, в состав которого они должны быть включены; и

(ii) не является составной и неотъемлемой частью в рабочем процессе такой машины, устройства или единого комплекса.

Пример: механизм обрезки ниток представляет собой устройство, которое монтируется на промышленной швейной машине и которое автоматически обрезает нитку с тем, чтобы машина могла безостановочно работать. Этот механизм выполняет индивидуальную функцию, потому что он не принимает участия в "швейной" функции машины; поскольку нет никакой другой, более конкретной товарной позиции, то механизм обрезки ниток должен относиться к данной товарной позиции.

С другой стороны функция карбюратора, применяемого на двигателе внутреннего сгорания, отличается от функции, выполняемой самим этим двигателем, но не является "индивидуальной функцией" по данному выше определению, потому что работа карбюратора неразрывно связана с работой двигателя, следовательно, карбюраторы, представленные отдельно, должны как части двигателей входить в товарную позицию 8409.

Аналогично механические или гидравлические амортизаторы представляют собой составную часть машины или устройства, в которое они должны встраиваться. Следовательно, амортизаторы, представленные отдельно, должны классифицироваться как части тех машин и принадлежностей, на которых они должны монтироваться. (Амортизаторы для транспортных средств и летательных аппаратов относятся к разделу XVII.)

Большое множество самых разнообразных машин, входящих в данную товарную позицию, включает, *inter alia*:

(I) МАШИНЫ ОБЩЕГО НАЗНАЧЕНИЯ

К данной категории товаров относятся, например:

(1) Баки или другие резервуары (например, ванны или танки для электролиза), снабженные механическими устройствами (мешалками и т.д.), и которые нельзя идентифицировать как предназначенные для какой-либо конкретной отрасли промышленности и не являющиеся нагревательными приборами, аппаратами для приготовления пищи и т.д. товарной позиции 8419. Баки или другие резервуары, оборудованные всего лишь кранами, уровнемерами или манометрами либо другими подобными устройствами или приборами, классифицируются в соответствии с материалом, из которого они изготовлены.

(2) Прессы, размалыватели, измельчители, смесители и т.д., не предназначенные для конкретных видов продуктов или отраслей промышленности.

(3) Аппараты объемного распределения (например, механические питатели бункеров) и механические распределители для непрерывной подачи заготовок в одном и том же положении, готовых к выполнению на них соответствующей операции обработки, но не специализированные применительно к какой-либо конкретной отрасли промышленности.

(4) Машины для установки глазков или трубчатых заклепок, в равной степени пригодные для установки глазков или заклепок на любом материале, например, таком как текстильные материалы, картон, пластмассы или кожа; и машины, в равной степени пригодные для соединения посредством металлических скоб концов приводных ремней из текстильных материалов, резины или других материалов, применяемых в различных машинах.

(5) Вибрационные двигатели, состоящие из электродвигателя с эксцентриками, установленными на выступающих концах вала, и возбуждающие радиальные вибрации, которые передаются на аппарат или устройство (желоба, бункеры, воронки, конвейеры, трамбовочные устройства и т.д.), с которым соединяется вибрационный двигатель.

(6) Электромагнитный вибратор, предназначенный для подсоединения к транспортирующим, просеивающим, трамбовочным и др. устройствам, который имеет плиту основания, несущую на себе электромагнит, и два металлических стержня, служащих опорой для массивного груза, удерживаемого на месте двумя комплектами пружин на соответствующем расстоянии от электромагнита; массивный груз попеременно притягивается электромагнитом и отталкивается обратно пружинами.

(7) Промышленные роботы многоцелевого назначения. Промышленные роботы представляют собой автоматические машины, которые могут быть запрограммированы на периодически повторяющееся выполнение цикла определенных движений. Благодаря применению датчиков промышленные роботы способны воспринимать информацию о поле деятельности, в котором работают, и анализировать полученную

информацию с тем, чтобы иметь возможность приспособить характер своей деятельности к соответствующим изменениям в поле их деятельности.

Промышленные роботы могут быть выполнены в виде шарнирной конструкции, аналогичной по строению с человеческой рукой и смонтированной на основании, расположенном в горизонтальном или в вертикальном положении, и обычно имеют подвижный держатель для рабочего инструмента (так называемые вертикальные роботы). Кроме того, роботы могут также представлять собой прямолинейную конструкцию, способную передвигаться на вертикальной оси. Держатель такого робота образует собой конечную часть рабочего механизма, часто способного передвигаться на горизонтальной оси (горизонтальные роботы). Эти роботы могут в равной степени размещаться на балке (балочные роботы).

Различные части робота приводятся в действие посредством электродвигателей или с помощью гидравлических или пневматических систем.

Промышленные роботы имеют много различных применений: сварочные, малярные, подъемно-транспортные, погрузочно-разгрузочные, режущие, сборочные, металлообрабатывающие и др. Они заменяют собой человека при выполнении работ в условиях вредной окружающей среды (при наличии токсичных продуктов, пыли и т.д.) или трудоемких работ (перемещение тяжелых грузов, повторные операции монотонного утомительного характера). Для этих разнообразных применений роботы оборудуются инструментодержателем и рабочими инструментами, предназначенными специально для выполнения того или иного вида работ (например, пинцетами, "захватами", сварочными головками).

В данную товарную позицию входят только те промышленные роботы, которые способны выполнять разнообразные функции при простой замене применяемых рабочих инструментов. Однако в данную товарную позицию не включаются те промышленные роботы, которые предназначаются специально для выполнения конкретной функции; эти промышленные роботы относятся к товарной позиции, включающей их функцию (например, товарная позиция 8424, 8428, 8486 или 8515).

(II) МАШИНЫ ДЛЯ ОПРЕДЕЛЕННЫХ ОТРАСЛЕЙ ПРОМЫШЛЕННОСТИ

К данной категории товаров относятся:

(А) Оборудование для общественных работ, строительства или других аналогичных работ, например:

(1) Машины для распределения строительного раствора или бетона (исключая бетономешалки или растворосмесители, товарная позиция 8474 или 8705).

(2) Дорожно-строительные машины, которые оказывают вибрационное воздействие на бетон с целью его уплотнения, а также придают нужной боковой наклон поверхности, а иногда производят также и укладку бетона.

Однако в данную товарную позицию не включаются планировщики товарной позиции 8429.

(3) Машины, как самоходные, так и несамоходные, для разбрасывания гравия на дорогу или аналогичные поверхности, а также самоходные машины для распределения и уплотнения битумосодержащих материалов дорожных покрытий. Не включаются в данную товарную позицию разбрасыватели гравия, смонтированные на шасси моторного транспортного средства (товарная позиция 8705).

(4) Машины и механические устройства для разглаживания свежих бетонных, битумных или других аналогичных мягких поверхностей, для нанесения на них бороздок или клеток и т.д.

Нагревательные приборы для битума и т.д. в данную товарную позицию не включаются (товарная позиция 8419).

(5) Небольшие механические аппараты, управляемые рядом идущим оператором, для обслуживания дорог (например, подметальные машины или аппараты для нанесения линий белой краской).

Механические вращающиеся щетки, которые могут быть смонтированы вместе с бункером для приема мусора и системой смачивания на колесном шасси, приводимом в движение трактором товарной позиции 8701, также относятся к данной товарной позиции как взаимозаменяемое оборудование даже в том случае, если они представлены вместе с трактором.

(6) Разбрасыватели соли и песка для очистки от снега, предназначенные для установки на грузовом автомобиле, состоящие из резервуара для хранения песка и соли, оборудованного дробильно-перемешивающим органом, системы для дробления/размалывания кусков соли и гидравлической системы рассеивания с разбрасывающим диском. Управление различными функциями машины осуществляется из кабины автомобиля с помощью дистанционного управления.

(Б) Машины для маслосточной, мыловаренной или пищежировой отраслей промышленности, например:

(1) Специальные измельчители, дробилки, мельницы или прессы для зерен масличных культур или маслосодержащих плодов.

(2) Баки, оборудованные механическими мешалками и предназначенные специально для очистки масел.

(3) Оборудование для промывки животного жира.

(4) Оборудование для прокатки сырого животного жира с целью раздробления клеток перед расплавлением.

(5) Мешалки и смесители для приготовления маргарина.

(6) Мылорежущие или мылоформовочные машины.

(В) Машины для обработки дерева или аналогичных материалов, например:

(1) Корообдирочные барабаны, в которых с бревен сдирается кора при трении их одно о другое.

(2) Специальные прессы для агломерации древесного волокна, древесной щепы, опилок или пробковой пыли.

(3) Деревупрочняющие прессы.

(4) Машины для пропитки древесины под давлением.

(Г) Машины для изготовления веревок или тросов (скручивающие, крутильные или свивающие машины и т.д.), работающие либо на текстильной пряже или на металлической проволоке, либо с использованием этих двух видов материалов одновременно, включая машины для скручивания гибких электрических проводов, кроме крутильных рамок, применяемых в прядении (товарная позиция 8445).

В данную товарную позицию не включаются:

(а) машины для наматывания клубков текстильной пряжи, бечевки и т.д. (товарная позиция 8445);

(б) машины для окончательной отделки (лощения, полирования) текстильной пряжи, бечевки и т.д. (товарная позиция 8451).

(Д) Машины для обработки металлов, включая устройства для намотки электрических катушек из проволоки, например:

(1) Тигельные тисочные прессы для алюмотермической сварки рельсов, деталей машин и т.д.

(2) Машины для очистки или травления металлов (кислотой, трихлорэтиленом и т.д.), включая травильные агрегаты для листопрокатных станков, но исключая пароструйные или пескоструйные приспособления товарной позиции 8424.

(3) Вращающиеся барабаны для удаления формовочной смеси, окалины или для полирования металлических изделий (например, гаек, болтов или шариковых подшипников).

(4) Машины для лужения посредством погружения в расплавленное олово.

(5) Чугунодробители и специальные толчеи для дробления на куски чугунного лома

(6) Специальные машины для обматывания или покрытия электрических кабелей слоями текстильной пряжи, пропитанных бумажных полосок, асбестовых лент или других изоляционных или защитных материалов, но исключая машины для получения позументной нити, относящиеся к товарной позиции 8447.

(7) Устройства для намотки электрических катушек из проволоки (например, для электродвигателей, трансформаторов или индукторов).

(Е) Машины для изготовления корзин, плетеных изделий и прочие машины для плетения или переплетения ивовых прутьев, тростника, ротанга, соломы, древесного шпона, пластмасс и т.д., например:

(1) Машины для изготовления корзин, корзин с крышкой или аналогичных изделий.

- (2) Машины для плетения оболочки на бутылках, бутылках и т.д.
- (3) Машины для изготовления защитных соломенных оболочек для бутылок.
- (4) Машины для плетения шляп или тесьмы и лент для шляпного производства.

В данную товарную позицию не включаются машины для расщепления дерева, очистки ивовых прутьев от коры, округления ротанга и т.д. (товарная позиция 8465).

(Ж) Машины для изготовления рисовальных кистей или других кистей и щеток, например:

(1) Машины для подготовки (включая обрезку или придание определенной формы) волоса, щетины, волокон и т.д. к производству кистей и щеток.

(2) Машины для заправки волоса, щетины, волокон и т.д. в гнезда, державки или ручки.

В данную товарную позицию не включаются:

(а) машины для стерилизации щетины или волокон (товарная позиция 8419);

(б) машины для обработки держателей для щеток или ручек для кистей из дерева, пробки, кости, твердой резины или аналогичных твердых материалов (товарная позиция 8465).

(III) РАЗЛИЧНЫЕ МАШИНЫ

К данной категории товаров относятся:

(1) Воздухоувлажнители или воздухоосушители, кроме приборов товарной позиции 8415, 8424 ' или 8509.

(2) Стартеры двигателей (механические, гидравлические, с использованием сжатого воздуха и т.д.), но не относящиеся к электрооборудованию товарной позиции 8511.

(3) Гидравлические аккумуляторы для сохранения в резерве некоторого количества жидкости под давлением с целью обеспечения равномерности потока или питающего давления в гидравлических машинах. Обычно эти аккумуляторы состоят из вертикального цилиндра, наполняемого насосом, и поршня, который вставлен в цилиндр и масса которого подобрана таким образом, чтобы обеспечивать определенное давление.

(4) Автоматические смазочные устройства насосного типа для смазки машинной техники.

(5) Машины для погружения спичек.

(6) Машины для смоления бочек или нанесения на них покрытий, кроме разбрызгивающих устройств товарной позиции 8424.

(7) Машины для нанесения покрытий на сварочные электроды.

(8) Машины для очистки или восстановления покрытия желатиновых печатных роликов.

(9) Машины для нанесения покрытий из фоточувствительных эмульсий на подложку, кроме машин товарной позиции 8486.

(10) Машины для отделки поверхности стекла "морозным" узором с применением кислотного процесса.

(11) Машины для свинчивания или развинчивания и приспособления для извлечения металлических сердечников, кроме ручного инструмента группы 82 и малогабаритного ручного инструмента пневматического, гидравлического или со встроенным электрическим или неэлектрическим двигателем (товарная позиция 8467).

(12) Машины для технического обслуживания трубопроводов или других конструкций из негибких труб (например, небольшие самоходные машины, используемые на нефтепроводах для прочистки трубы, покрытия ее битумом или другим защитным покрытием; машины, прогоняемые по трубам потоком самой жидкости и применяемые для очистки внутренней поверхности).

(13) Машины для монтажа игольчатой гарнитуры на кардочесальных цилиндрах.

(14) Машины для изготовления веревочных подошв для обуви.

(15) Машины для промывки, очистки или удаления пыли с пера, предназначенного для постельных принадлежностей.

(16) Машины для заполнения пуховых одеял или набивки матрасов.

(17) Машины для нанесения абразивов на любую основу (ткани, бумагу и т.д.).

(18) Машины для сматывания в бухты гибких кабелей или трубок (например, текстильных или металлических тросов или веревок, электрических кабелей, свинцовых трубок).

(19) Механические устройства для срезания водной растительности. Они представляют собой горизонтальную косу, расположенную ниже уровня воды и вращающуюся на вертикальной оси, которая поддерживается рамой, предназначенной для закрепления на лодке. Такие устройства могут иметь ручной или механический привод.

(20) Водолазные колокола или металлические водолазные костюмы и т.д. с механическим оборудованием.

(21) Гироскопические стабилизаторы для судов или для аналогичных применений, но исключая гироскопические устройства для приборов группы 90 (гироскопы и т.д.) и торпед (товарная позиция 9306).

(22) Рулевое оборудование и оборудование управления для судов, кроме самих рулей (обычно товарная позиция 7325 или 7326), и автопилотов (гиропилотов) товарной позиции 9014.

(23) Электрические, гидравлические, пневматические и пр. механизмы стеклоочистителей ветрового стекла для летательных аппаратов, судов и всех транспортных средств, исключая применяемые на велосипедах или моторных транспортных средствах (товарная позиция 8512). Кроме того, в данную товарную позицию включаются также опорные элементы для щеток стеклоочистителя и смонтированные на стеклоочистителях щетки при условии, что их можно

идентифицировать как предназначенные для вышеописанных механизмов стеклоочистителей; эти же детали, предназначенные для механизмов стеклоочистителя стекла ветрового окна моторного транспортного средства, сюда не включаются (товарная позиция 8512).

(24) Ультразвуковые аппараты для очистки металлических частей и различных других изделий, состоящие в укомплектованном виде (независимо от того, смонтированы ли они в общем корпусе или же выполнены в виде отдельных агрегатов) из генератора высокой частоты, одного или нескольких преобразователей и бака для изделий, предназначенных к очистке, причем аппарат может быть представлен в комплекте с баком или без него. Кроме того, в данную товарную позицию также включаются ультразвуковые преобразователи, предназначенные для применения в таких аппаратах. Ультразвуковые аппараты и преобразователи, используемые исключительно или в основном для очистки полупроводниковых пластин или плоских дисплейных панелей, не включаются (товарная позиция 8486).

(25) Сварочные горелки с дутьем для подводной сварки, которые обычно оборудуются специальным воспламеняющим устройством, а также специальными приспособлениями для подачи дополнительных количеств сжатого воздуха или кислорода через кольцевое выходное отверстие, выполненное вокруг наконечника, с тем, чтобы образовать в толще воды полость, внутри которой может гореть пламя.

(26) Аппараты для резки или прошивания горной породы или бетона с использованием высокой температуры, получаемой при сжигании черных металлов в струе кислорода. Применяемые аппараты обычно имеют очень простую конструкцию, которая содержит рукоятку или захват из теплостойкого материала с вмонтированным внутри клапаном и снабжена приспособлением для подсоединения как к источнику кислорода, так и к отрезку трубы из черных металлов. В процессе работы кислород проходит по этой трубе из черных металлов, конец которой, предварительно нагретый до красного каления, при этом сгорает, обеспечивая получение очень высокой температуры, достаточной для расплавления горной породы или бетона.

(27) Автоматические машины для чистки обуви.

(28) Машины для вождения бумажных стаканчиков или емкостей и т.д. посредством погружения.

(29) Промышленные полотеры.

(30) Испарительные воздухоохладители.

(31) Трапы для посадки пассажиров. Такие трапы позволяют пассажирам и персоналу осуществлять не сопряженный с необходимостью выхода на открытый воздух переход между зданием терминала и самолетом, размещенным на стоянке, круизным судном или паромом. Трапы для посадки пассажиров состоят в основном из блока ротонды, двух или более выдвижных тоннелей прямоугольного сечения, вертикальных подъемных колонн, оборудованных колесными тележками, и кабины,

расположенной в передней части трапов. Трапы снабжены электромеханическими или гидравлическими приводами, предназначенными для перемещения трапов по горизонтали, по вертикали и по радиусу (то есть выдвижных секций, кабины, вертикальных подъемных колонн и т.д.), для точного расположения трапа относительно двери самолета или входа на круизное судно или паром. Трапы для посадки пассажиров, используемые в морских портах, могут быть дополнительно оборудованы съемными сходнями, устанавливаемыми в передней части трапа и предназначенными для перекидывания на борт круизного судна или парома. Такие трапы сами по себе не поднимают, не доставляют, не погружают и не разгружают ничего.

Устройства для чистки ковров в местах их нахождения посредством впрыскивания в ковер жидкого чистящего средства и последующего его извлечения всасыванием, предназначенные для использования в учреждениях (кроме жилых помещений), таких как отели, мотели, больницы, офисы, рестораны и школы, включаются в товарную позицию 8451.

Однако в данную товарную позицию не включаются машины для герметизации при сборке полупроводниковых приборов (товарная позиция 8486).

ЧАСТИ

При условии соблюдения общих положений, относящихся к классификации частей (см. общие положения к разделу XVI), в данную товарную позицию входят также и части машин данной товарной позиции, включая формы, кроме включенных в другие товарные позиции (в частности, товарная позиция 8480).

8480 Опоки для металлотейного производства; литейные поддоны; модели литейные; формы для литья металлов (кроме изложниц), карбидов металлов, стекла, минеральных материалов, резины или пластмасс:

8480 10 - опоки для металлотейного производства

8480 20 - литейные поддоны

8480 30 - модели литейные

- формы для литья металлов или карбидов металлов:

8480 41 - - для литья выдуванием или под давлением

8480 49 -- прочие

8480 50 - формы для отливки стекла

8480 60 - формы для литья минеральных материалов

- формы для литья резины или пластмасс:

8480 71 -- для литья выдуванием или под давлением

8480 79 - - прочие

В данную товарную позицию входят опоки, применяющиеся в литейном производстве для литья металлов, литейные поддоны и литейные модели, за

некоторыми исключениями, которые будут рассмотрены ниже, сюда включаются также все литейные формы (независимо от того, являются ли они подвешенными, а также используются ли они для литья вручную или на прессах или формовочных машинах), которые относятся к видам, применяемым для литья следующих материалов в виде слитков либо в виде готовых изделий:

(I) Металлов и карбидов металлов.

(II) Стекла (включая расплавленный кварц или другой расплавленный кремнезем) или минеральных материалов, таких как, например, керамические составы, цемент, гипс или бетон.

(III) Резины или пластмасс.

Как правило, основной функцией литейной формы является удержание материала в пределах заданной формы до момента его затвердевания; некоторые формы также оказывают определенное давление на материал. Но в данную товарную позицию не включаются штампы для прессов товарной позиции 8207, поскольку они придают материалу требуемую форму исключительно посредством мощного удара или сжатия (например, штампы для чеканки изделий из листового металла).

(А) ОПОКИ ДЛЯ МЕТАЛЛОЛИТЕЙНОГО ПРОИЗВОДСТВА

Они представляют собой каркас, выполняемый обычно из черных металлов и имеющий прямоугольную или круглую форму. Они содержат формы для литья, получаемые при уплотнении формовочной смеси вокруг модели.

(Б) ЛИТЕЙНЫЕ ПОДДОНЫ

Они представляют собой плиты, помещаемые под низ литейных форм.

(В) ЛИТЕЙНЫЕ МОДЕЛИ

Сюда включены литейные модели, литейные стержни, стержневые ящики, модельные плиты и т.д., применяемые при подготовке песчаных форм (и выполняемые обычно из дерева).

(Г) ФОРМЫ ДЛЯ ЛИТЬЯ МЕТАЛЛОВ (КРОМЕ ИЗЛОЖНИЦ) ИЛИ КАРБИДОВ МЕТАЛЛОВ

К данной категории товаров относятся:

(1) Постоянные формы для литья (кокили). Они выполняются в виде металлического кожуха, состоящего из двух или более регулируемых частей, которые воспроизводят в виде полости форму отливаемых изделий.

(2) Формы для литья под давлением, внутрь которых расплавленный металл подается принудительно под давлением. Обычно они состоят из двух взаимно

дополняющих друг друга металлических постоянных форм, полости которых соответствуют по своей конфигурации требуемым изделиям с их противоположных сторон; в некоторых случаях половинки таких форм сжимают в определенной степени расплавленный металл.

(3) Литейные формы для спекания металлических порошков. Эти литейные формы подогреваются. Иногда они применяются также для спекания карбидов металлов или керамических порошков.

(4) Цилиндрические литейные формы для центробежных литейных машин (например, для литья чугуновых труб, стволов орудий).

(Д) ФОРМЫ ДЛЯ ОТЛИВКИ СТЕКЛА

К данной категории товаров относятся:

(1) Формы для литья стеклянных блоков, кирпичей или плит для мощения, а также пресс-формы для стеклянной черепицы.

(2) Бутылочные литейные формы для работы вручную или на машинах, включая формы для литья с ножным приводом (например, заготовочные или отделочные литейные формы, кольцевые литейные формы).

(3) Формы для литья пустотелых изделий из стекла, изоляторов и т.д.

(4) Формы для оборудования для производства стекла.

(5) Формы для литья, изготавливаемые из стали или чугуна и предназначенные для изготовления заготовок для линз или стекол для очков и т.д.

(Е) ФОРМЫ ДЛЯ ЛИТЬЯ МИНЕРАЛЬНЫХ МАТЕРИАЛОВ

К данной категории товаров относятся:

(1) Формы для литья керамических составов (например, литейные формы для производства кирпичей, труб или других изделий из керамических материалов, включая литейные формы для производства искусственных зубов).

(2) Формы для литья бетонных, цементных или асбоцементных изделий (труб, ванн, камней для мощения, плит для мощения, дефлекторов, перил, архитектурных орнаментов, плит для стен, полов или крыш и т.д.). Кроме того, сюда относятся также литейные формы для изготовления сборных элементов строительных конструкций из железобетона или предварительно напряженного бетона (оконные рамы, части сводчатых балок, железнодорожные шпалы и т.д.).

(3) Литейные формы для агломерации абразивов в производстве шлифовальных кругов.

(4) Литейные формы для гипса, штукатурных растворов для наружных или внутренних работ (например, игрушек, статуэток, декоративных элементов потолков).

(Ж) ФОРМЫ ДЛЯ ЛИТЬЯ РЕЗИНЫ ИЛИ ПЛАСТМАСС

К данной категории товаров относятся:

(1) "Камерные" литейные формы для вулканизации шин. Они состоят из двух регулируемых металлических литейных форм, нагреваемых посредством пара или с помощью электрического устройства, которые охватывают своеобразный мешок кольцеобразной формы, накачиваемый воздухом (воздушный мешок), или мешок, наполняемый горячей водой (водяной мешок). Такой мешок плотно прижимает шину к поверхностям литейной формы.

(2) Литейные формы для формования или вулканизации различных резиновых изделий.

(3) Литейные формы для изготовления пластмассовых изделий независимо от того, имеют ли они электрический или какой-нибудь другой подогрев либо нет; они могут работать с подачей в них материала самотеком либо инъекцией или сжатием.

Кроме того, в данную товарную позицию включаются также литейные формы для предварительного таблетирования. В них используется холодный процесс для формования формовочных порошков в таблетки, каждая из которых содержит соответствующее количество материала (и которые имеют соответствующие форму и объем) в готовом виде для окончательного формования в желаемое изделие.

В данную товарную позицию также не включаются:

(а) формы, применяемые в производстве изделий (например, перчаток) посредством погружения формы в жидкую резину, пластмассу и т.д. (классифицируются в соответствии с материалом, из которого они изготовлены);

(б) литейные формы, изготовленные из графита или прочих углеродистых материалов (товарная позиция 6815);

(в) литейные формы любого вида, изготовленные из керамики (товарная позиция 6903 или 6909 в зависимости от конкретного случая);

(г) литейные формы, изготовленные из стекла (товарная позиция 7020);

(д) изложницы (товарная позиция 8454);

(е) литейные формы для производства полупроводниковых приборов (товарная позиция 8486);

(ж) матрицы и первые оригиналы для изготовления грампластинок (товарная позиция 8523);

(з) при условии соблюдения исключений, указанных выше, формы, предназначенные для использования на прессах или в других машинах для формования материалов, кроме перечисленных в тексте данной товарной позиции (классифицируются как части машин, для которых они предназначаются).

8481 Краны, клапаны, вентили и аналогичная арматура для трубопроводов, котлов, резервуаров, цистерн, баков или аналогичных емкостей, включая редуцирующие и терморегулируемые клапаны:

8481 10 - клапаны редукционные для регулировки давления

8481 20 - клапаны для маслогидравлических или пневматических трансмиссий

8481 30 - клапаны обратные (невозвратные)

8481 40 - клапаны предохранительные или разгрузочные 8481 80 - арматура прочая

8481 90 - части

В данную товарную позицию включаются краны, клапаны, вентили и аналогичная арматура, применяемая для установки снаружи или изнутри на трубопроводах, цистернах, баках и т.п. с целью регулирования потока (при наполнении, опорожнении и т.д.) различных текучих сред (жидких, вязкотекучих или газообразных) или в определенных случаях твердых частиц (например, песка). В данную товарную позицию включаются такие устройства, которые предназначены для регулирования давления или скорости потока жидкости или газа.

Устройства регулируют поток путем открывания или закрывания проходного сечения (например, посредством шибера, диска, шарика, пробки, иглы или диафрагмы). Они могут приводиться в действие вручную (с помощью ключа, маховика, нажимной кнопки и т.д.), с помощью двигателя, электромагнита, часового механизма или с помощью автоматического устройства, например, такого как пружина, противовес, рычаг с поплавком, термостатический элемент или мембранный датчик давления.

Краны, клапаны и т.д., содержащие такие механизмы или устройства, относятся к данной товарной позиции. Например, к ней относится клапан, оборудованный термостатическим элементом (двойным лепестком, шариком, мембраной). Кроме того, в данную товарную позицию входят клапаны и т.д., соединенные с термостатическим элементом с помощью, например, капиллярной трубки.

Комбинации, состоящие из крана, клапана и т.д. с термостатом, маностатом или каким-либо другим измерительным, контрольным или автоматическим управляющим прибором или аппаратом товарной позиции 9026 или 9032, относятся к данной товарной позиции в том случае, если прибор или аппарат смонтирован или рассчитан на то, чтобы быть смонтированным непосредственно на кране, клапане и т.д., и при условии, что такое комбинированное устройство имеет характеристики, позволяющие отнести его к изделиям данной товарной позиции. Если эти условия не удовлетворяются, то тогда такие комбинированные аппараты относятся к товарной позиции 9026 (например, манометр жидкостного типа, оборудованный сливным краном) или к товарной позиции 9032.

В случае применения систем дистанционного управления только кран, клапан и т.д. относятся к данной товарной позиции.

Обычно краны, клапаны и т.д. изготавливаются из недорогого металла или из пластмасс, но если они изготовлены из других материалов (кроме неотвержденной вулканизированной резины, керамических материалов или стекла), то также включаются в данную товарную позицию.

Краны, клапаны и т.д. включаются в данную товарную позицию, даже если их конструкция имеет дополнительные отличительные особенности (например, двойные стенки для обеспечения обогрева или охлаждения; трубки малой длины; патрубки, оканчивающиеся душевой насадкой; небольшие чаши с питьевым фонтанчиком; запорные устройства).

Краны, клапаны, вентили и т.д. включаются в данную товарную позицию и в том случае, если они специально предназначаются для применения в конструкции конкретной машины или аппарата, или на наземном транспортном средстве или летательном аппарате. Однако некоторые части машинного оборудования, которые включают в свой состав целиком весь клапан либо которые регулируют поток текучей среды внутри машины, хотя и не образуют комплектный клапан сами по себе, классифицируются как части соответствующих машин, например, впускные или выпускные клапаны двигателей внутреннего сгорания (товарная позиция 8409), золотники для паровых двигателей (товарная позиция 8412), всасывающие или нагнетательные клапаны воздушных или газовых компрессоров (товарная позиция 8414), пульсаторы для доильных машин (товарная позиция 8434) и ниппели для неавтоматической смазки (товарная позиция 8487).

В данную товарную позицию включаются, *inter alia*:

(1) Редукционные клапаны для понижения давления газов и поддержания этого пониженного давления на постоянном уровне с помощью запорного органа, положение которого регулируется устройством, реагирующим на давление (диафрагмой, сильфоном, мембраной и т.д.) и демпфируемым посредством пружины регулируемого натяжения. Эти клапаны обеспечивают непосредственное регулирование давления проходящих через них газов; они монтируются, например, на баллонах со сжатым газом, на резервуарах, находящихся под давлением, или на питающих системах трубопроводов приборов, которые они обслуживают.

Кроме того, в данную товарную позицию включаются редукционные клапаны (иногда называемые регуляторами давления, редукторами давления или регуляторами-редукторами давления), которые монтируются также на выходных отверстиях резервуаров, находящихся под давлением, котельных агрегатов, на подсоединяемых питающих топливопроводных системах или вблизи устройств, которые они обслуживают, с целью осуществления той же самой функции применительно к сжатому воздуху, пару, воде, углеводородам или другим текучим средам.

В случае сочетания с манометром редукционные клапаны относятся либо к данной товарной позиции, либо к товарной позиции 9026 в зависимости от того, сохраняет ли такое комбинированное устройство необходимую характеристику крана, клапана и т.п. или же нет (см. четвертый абзац пояснений к данной товарной позиции).

(2) Клапаны для маслогидравлических или пневматических трансмиссий (см. примечание к субпозициям 3 к данной группе). Эти клапаны, которые могут быть различного типа (редукционные, обратные и т.п.), используются, в частности, в процессе переноса "энергии текучей среды" в гидравлических или пневматических системах, где источник энергии поступает в виде жидкости или газа под давлением.

(3) Невозвратные клапаны (например, поворотные обратные клапаны и шаровые клапаны).

(4) Предохранительные клапаны, разгрузочные клапаны и т.д. независимо от того, входит ли в их состав сигнальный свисток или нет.

В определенных случаях вместо клапанов в качестве предохранительных устройств применяются разрывные диски (тонкие диски из пластмасс или металла); они монтируются в системе трубопроводов или на резервуарах, находящихся под давлением, с помощью держателя и разрываются при определенном давлении. Они классифицируются в соответствии с материалом, из которого изготовлены (товарные позиции 3926, 7115, 7326, 7419, 7508, 7616 и т.д.).

(5) Коллекторные клапаны (например, трехходовые клапаны и клапаны типа "елочка").

(6) Регулирующие краны, продувочные краны, запорные клапаны и т.д. для уровнемеров.

(7) Сливные краны к радиаторам.

(8) Клапаны камер для шин.

(9) Клапаны, управляемые поплавком.

(10) Конденсационные горшки, в которых собирается вода, сконденсировавшаяся из пара при его прохождении по паропроводу, и которые автоматически опорожняются (например, благодаря действию поплавка). В данную товарную позицию входят также такие конденсационные горшки, запорный орган в которых приводится в действие посредством термостатического элемента (двухлепесткового или мембранного), смонтированного внутри конденсационного горшка (термостатически управляемые конденсационные горшки).

(11) Пожарные гидранты (стояки), пожарные краны, брандспойты и т.п., оснащенные кранами или клапанами и предназначенные для формирования струи или разбрызгивания.

Не включаются в данную товарную позицию механические разбрызгивающие головки для противопожарных установок, механические разбрызгивающие головки для полива садов и т.п. (товарная позиция 8424).

(12) Краны-смесители и смесительные клапаны с двумя или более входными отверстиями и со смесительной камерой. Кроме того, в данную товарную позицию входят смесительные клапаны, управляемые с помощью термостата, которые содержат

в своей конструкции регулируемый термостатический элемент. Этот элемент обеспечивает воздействие на соответствующие запорные органы, регулируя выпуск в смесительную камеру потоков жидкости, имеющих разную температуру.

(13) Сливные отверстия с пробками (кроме простейших сливных отверстий с пробками, вставляемыми от руки, которые классифицируются в соответствии с материалом, из которого они изготовлены).

(14) Забортные клапаны и прочие подводные клапаны, краны и т.п. для судов.

(15) Смазочные краны с гибкими или телескопическими трубками для смазки валов ходовой части пароходов и т.п.

(16) Клапаны для бутылей с содовой водой.

(17) Крышки к баллонам для распыления под давлением, которые предназначены для заполнения жидкими или газообразными инсектицидами, дезинфицирующими веществами и т.п. под давлением, снабженные металлической головкой с нажимной кнопкой, перемещающей иглу, открывающую или закрывающую эжекционное отверстие.

(18) Краны и клапаны для установки в отверстиях бочек, кадусек и т.д.

(19) Краны к машинам для разлива в бутылки, рассчитанные на автоматическое закрывание, когда уровень жидкости достигает верха бутылки.

(20) Пиворазливочные устройства, приводимые в действие газом и предназначенные для установки в пивных барах. В сущности эти устройства представляют собой один или несколько кранов с ручным управлением, подача пива к которым происходит под действием давления диоксида углерода, нагнетаемого по трубопроводу в пивные бочки.

ЧАСТИ

При условии соблюдения общих положений, относящихся к классификации частей (см. общие положения к разделу XVI), части устройств данной товарной позиции также включаются в данную товарную позицию.

В данную товарную позицию также не включаются:

(а) краны, клапаны, вентили и аналогичные устройства, изготовленные из неотвержденной вулканизированной резины (товарная позиция 4016), керамики (товарная позиция 6903 или 6909) или стекла (товарная позиция 7017 или 7020);

(б) U-образные колена для сточных вод в умывальниках, туалетах, ванных комнатах и т.п., а также смывные бачки независимо от того, оборудованы ли они своей арматурой или не оборудованы, которые классифицируются в соответствии с материалом, из которого они изготовлены (например, товарные позиции 3922, 6910, 7324);

(в) центробежные регуляторы для паровых двигателей (товарная позиция 8412);

(г) паровые инжекторы или струйные насосы (товарная позиция 8413);

- (д) воздушные разбрызгивающие устройства (товарная позиция 8424);
- (е) пневматические шприцы для консистентной смазки (товарная позиция 8467);
- (ж) газовые горелки с дутьем для газовой сварки (товарная позиция 8468);

(з) краны, скомбинированные с дозирующими устройствами для выдачи мороженого, спиртных напитков, молока и т.д. (товарная позиция 8479).

8482 Подшипники шариковые или роликовые:

8482 10 - подшипники шариковые

8482 20 - подшипники роликовые конические, включая внутренние конические кольца с сепаратором и роликами в сборе

8482 30 - подшипники роликовые сферические

8482 40 - подшипники роликовые игольчатые

8482 50 - подшипники с цилиндрическими роликами прочие

8482 80 - подшипники, включая комбинированные шарико-роликовые, прочие
- части:

8482 91 -- шарики, игольчатые ролики и ролики

8482 99 - - прочие

В данную товарную позицию включаются все шариковые, роликовые или игольчатые роликовые подшипники. Они применяются вместо подшипников скольжения и позволяют в значительной мере уменьшить трение. Обычно они устанавливаются в промежутке между корпусом подшипника и валом или осью, причем они могут быть рассчитаны как на обеспечение радиальной опоры (радиальные подшипники), так и на восприятие осевой нагрузки (упорные подшипники). Некоторые подшипники могут быть рассчитаны на обеспечение опоры как в радиальном, так и в осевом направлениях.

Обычно подшипник состоит из двух концентричных колец (беговых дорожек), между которыми расположены шарики или ролики, и сепаратора, который удерживает шарики и ролики на своих местах и обеспечивает сохранение постоянного расстояния между ними.

Подшипники данной товарной позиции включают:

(А) Шариковые подшипники с одним или двумя рядами шариков. Кроме того, сюда также включаются механизмы скольжения с опорными шариками, к примеру:

(1) Такие, которые состоят из стального наружного кольца, жестко закрепленного латунным внутренним кольцом, которое имеет шесть пазов, расположенных продольно и имеющих форму удлиненных эллипсов, охватывающих небольшие стальные шарики.

(2) С ограниченной величиной хода, изготовленные из стали и содержащие цилиндр с канавками, сепаратор для шариков и корпус.

(3) Свободно перемещающегося типа, изготовленные из стали и содержащие сегмент, сепаратор, охватывающий опорные шарики, и направляющий рельс с канавкой треугольного сечения.

(Б) Роликовые подшипники с одним или двумя рядами роликов любой формы (цилиндрической, конической, бочкообразной и т.д.).

(В) Игольчатые роликовые подшипники. Эти подшипники отличаются от обычных роликовых подшипников тем, что все они являются подшипниками с цилиндрическими роликами одинакового диаметра, не превышающего 5 мм, а их длина составляет, по меньшей мере, три диаметра. Концы роликов могут быть скруглены (см. примечание к субпозициям 4 данной группы). Эти ролики устанавливаются между двумя кольцами подшипника, причем в большинстве случаев сепаратор не применяется.

Из-за высокого давления, которому они подвергаются, подшипники обычно изготавливаются из стали (особенно из хромистой стали), хотя некоторые из них, предназначенные для конкретных условий эксплуатации, изготавливаются из бронзы, меди или пластмасс.

ЧАСТИ

В данную товарную позицию также включаются части шариковых, роликовых или игольчатых роликовых подшипников, например:

(1) Полированные стальные шарики (вне зависимости от того, предназначены они или не предназначены для подшипников, входящих в данную товарную позицию), максимальный и минимальный диаметр которых не отличается от номинального диаметра более чем на 1% или более чем на 0,05 мм (в зависимости от того, что является меньшим); шарики, не соответствующие этому определению, включаются в товарную позицию 7326 (см. примечание 6 к данной группе).

(2) Шарики для подшипников, выполненные из меди, бронзы, пластмасс и т.д.

(3) Игольчатые ролики или ролики любой другой формы для подшипников.

(4) Кольца, сепараторы, закрепительные втулки и т.п.

В данную товарную позицию не включаются части машин, содержащие шариковые, роликовые или игольчатые роликовые подшипники; эти изделия относятся к соответствующим товарным позициям, например:

(а) корпуса подшипников и кронштейны подшипников (товарная позиция 8483);

(б) велосипедные втулки (товарная позиция 8714).

8483 Валы трансмиссионные (включая кулачковые и коленчатые) и кривошипы; корпуса подшипников и подшипники скольжения для валов; шестерни и зубчатые передачи; шариковые или роликовые винтовые передачи; коробки передач и другие вариаторы скорости, включая гидротрансформаторы; маховики и шкивы, включая блоки шкивов; муфты и устройства для соединения валов (включая универсальные шарниры):

8483 10 - валы трансмиссионные (включая кулачковые и коленчатые) и кривошипы

8483 20 - корпуса подшипников со встроенными шариковыми или роликовыми подшипниками

8483 30 - корпуса подшипников без встроенных шариковых или роликовых подшипников; подшипники скольжения для валов

8483 40 - зубчатые передачи, кроме зубчатых колес, цепных звездочек и других отдельно представленных элементов передач; шариковые или роликовые винтовые передачи; коробки передач и другие вариаторы скорости, включая гидротрансформаторы

8483 50 - маховики и шкивы, включая блоки шкивов

8483 60 - муфты и устройства для соединения валов (включая универсальные шарниры)

8483 90 - зубчатые колеса, цепные звездочки и другие элементы передач, представленные отдельно; части

Товары, входящие в данную товарную позицию, представляют собой главным образом:

(i) некоторые механические части, которые используются для передачи мощности от внешних силовых агрегатов к одной или нескольким машинам;

(ii) некоторые внутренние части машины, используемые для передачи мощности к различным частям той же самой машины.

(А) ТРАНСМИССИОННЫЕ ВАЛЫ (ВКЛЮЧАЯ КУЛАЧКОВЫЕ И КОЛЕНЧАТЫЕ) И КРИВОШИПЫ

Обычно они служат для передачи мощности вращательным движением. К ним относятся:

(1) Главные валы привода или ведущие валы, приводимые в движение непосредственно двигателем.

(2) Передаточные валы, соединяемые с главным валом ременными или зубчатыми передачами, и т.п.; используются для передачи вращения от главного вала к ряду машин или к разным частям одной и той же машины.

(3) Шарнирные валы, состоящие из двух или нескольких валов, соединенных сферическим или шарнирным соединением и т.д.

(4) Гибкие валы, которые передают движение от ведущего элемента, например, к ручным инструментам, измерительным приборам (счетчикам числа оборотов, спидометрам и т.п.).

(5) Кривошипы и коленчатые валы. Могут быть выполнены либо цельными, либо составными из нескольких частей. Они преобразуют возвратно-поступательное движение (например, от поршней двигателя) во вращательное движение или наоборот.

(6) Кулачковые и эксцентриковые валы.

В данную товарную позицию не включаются простые оси, которые не передают мощность, но просто несут колесо или иную вращающуюся часть.

В данную товарную позицию также не включаются:

(а) прутки из черных металлов постоянного поперечного сечения (товарная позиция 7214 или 7215);

(б) простые отрезки скрученной проволоки для изготовления гибких приводов, не оборудованные присоединительными устройствами (товарная позиция 7312);

(в) качающиеся соединительные тяги для передачи движения к режущей части газонокосилок (товарная позиция 8433).

(Б) КОРПУСА ПОДШИПНИКОВ И ПОДШИПНИКИ СКОЛЬЖЕНИЯ ДЛЯ ВАЛОВ

Корпуса подшипников представляют собой раму или опору, предназначенную для размещения подшипников скольжения, шариковых, роликовых, и т.п. подшипников, в которые входят (или в случае упорного подшипника, в которые упираются) концы вращающегося вала или оси. Они обычно состоят из двух частей, которые, будучи соединенными вместе, образуют кольцо, удерживающее подшипник. Они могут содержать средства смазывания подшипника.

Они также зачастую содержат подушку, плиту, кронштейн, с помощью которых их можно закрепить на машине или на стене, или ином элементе здания; но эти подушки, плиты, кронштейны и т.п., не содержащие в себе корпус подшипника (и сами не предназначенные вмещать в себе подшипник), классифицируются в соответствии с материалом, из которого они изготовлены (обычно товарная позиция 7325 или 7326).

Корпуса подшипников, содержащие шариковый, роликовый или игольчатый роликовый подшипник, относятся к данной товарной позиции; но шариковые, роликовые или игольчатые роликовые подшипники, представленные отдельно, включаются в товарную позицию 8482.

Однако подшипники скольжения для валов включаются в данную товарную позицию, даже если они поставляются без корпусов. Они состоят из колец антифрикционного металла или иного материала (например, металлокерамики или пластмассы). Они могут быть выполнены цельными или разъемными из нескольких частей, соединенных вместе, и образуют гладкий подшипник, в котором вращается вал или ось.

В данную товарную позицию не включаются подшипники из графита или прочих углеродистых материалов (товарная позиция 6815).

(В) ШЕСТЕРНИ И ЗУБЧАТЫЕ ПЕРЕДАЧИ, ВКЛЮЧАЯ ФРИКЦИОННЫЕ ПЕРЕДАЧИ И ЦЕПНЫЕ ЗВЕЗДОЧКИ

Основными элементами зубчатой передачи являются зубчатое колесо, цилиндр, конус, зубчатая рейка или червяк и т.п. В собранной передаче зубья одного элемента входят в зацепление с зубьями другого, так что вращательное движение первого передается следующему, и т.п. В зависимости от отношения чисел зубьев отдельных зубчатых колес вращательное движение может быть передано с той же частотой вращения или же с большей или меньшей частотой вращения; в зависимости от типа колеса и угла, под которым оно зацепляется с другим элементом, направление передачи можно изменить либо же преобразовать вращательное движение в линейное или наоборот (например, зубчатым колесом и зубчатой рейкой).

К данной категории относятся все типы зубчатых передач, в том числе с простыми зубчатыми колесами, коническими колесами, косозубыми колесами, червячные, передача зубчатым колесом и зубчатой рейкой, дифференциальные передачи и т.д. и комплекты из них. В нее входят также зубчатые и подобные им колеса для применения в цепных передачах.

К данной категории относятся также фрикционные передачи. Это колеса, диски или цилиндры, которые, когда одно из них установлено на ведущем и одно на ведомом валах, передают движение за счет трения между ними. Они обычно выполняются из чугуна, в некоторых случаях имеют покрытия из кожи, дерева, волокнистых материалов, соединенных связующим веществом, или из других материалов, повышающих трение.

(Г) ШАРИКОВЫЕ ИЛИ РОЛИКОВЫЕ ВИНТОВЫЕ ПЕРЕДАЧИ

Шариковые или роликовые винтовые передачи состоят из вала с резьбой и гайки, между витками внутренней резьбы которой расположены шарики или ролики; эти устройства обеспечивают преобразование вращательного движения в поступательное и наоборот.

(Д) КОРОБКИ ПЕРЕДАЧ И ДРУГИЕ ВАРИАТОРЫ СКОРОСТИ, ВКЛЮЧАЯ ГИДРОТРАНСФОРМАТОРЫ

Эти устройства обеспечивают набор частот вращения, которые можно менять вручную или автоматически в зависимости от потребностей машины. К ним относятся, *inter alia*:

(1) Коробки передач, состоящие из наборов зубчатых колес, которые можно выбрать по разным схемам; частота вращения, передаваемая коробкой, может быть таким образом изменена в соответствии со схемой расположения колес.

(2) Фрикционные дисковые или фрикционные конусные вариаторы и фрикционные передачи с цепями или ведущими ремнями, в которых диск, конус, цепь или ремень контактируют с фрикционным колесом, положение которого по отношению к центру

диска или основанию конуса может меняться автоматически (или как необходимо), и таким образом регулируется частота передаваемого вращения.

(3) Гидромуфты с переменной частотой вращения, включая гидротрансформаторы.

Изменения происходят за счет вращения лопаток ведущего элемента в жидкости (обычно в масле), попадающей на неподвижные или подвижные лопатки ведомого элемента. Мощность передается либо давлением (гидростатические преобразователи), либо потоком жидкости (гидродинамические преобразователи или гидротрансформаторы).

В данную товарную позицию не включаются коробки передач или другие устройства для изменения частоты вращения, объединенные с двигателем; они включаются в ту же товарную позицию, что и двигатель.

(Е) МАХОВИКИ

Это довольно большие тяжелые колеса, обычно сконструированные так, что масса сконцентрирована вблизи обода. Инерция такого колеса при его вращении сопротивляется любому изменению частоты вращения двигателя и таким образом поддерживает частоту вращения на постоянном уровне. Маховики могут в некоторых случаях иметь снабженный ручьем или зубьями обод или оборудуются соединительными тягами, так что в определенных случаях они могут служить для передачи энергии (например, в качестве ведущего шкива или зубчатого колеса).

(Ж) ШКИВЫ, ВКЛЮЧАЯ БЛОКИ ШКИВОВ

Шкивы представляют собой колеса, иногда с желобчатым ободом, которые передают вращательное движение от одного к другому с помощью бесконечного движущегося ремня или веревки, контактирующего с ними. В данную товарную позицию включаются простые шкивы, барабаны (широкие шкивы), конические шкивы, ступенчатые шкивы и т.п.

К данной категории относятся также блоки шкивов для подъемных механизмов и т.п., свободно вращающиеся шкивы, которые сами по себе не передают мощность, а служат только в качестве направляющего или поворотного приспособления для трансмиссионного троса или каната (например, холостые шкивы и натяжные шкивы, используемые для регулировки натяжения приводных ремней).

Однако в данную товарную позицию не включаются сборочные единицы из двух или более блоков шкивов (например, тали) (товарная позиция 8425).

(З) МУФТЫ

Муфты применяются для подключения или отсоединения ведущего звена. К ним относятся:

фрикционные муфты, в которых вращающиеся диски, кольца, конусы и др. с фрикционными поверхностями могут быть соединены или разъединены; кулачковые муфты, в которых расположенные один против другого элементы имеют выступы и соответствующие пазы;

автоматические центробежные муфты, которые включаются или выключаются в зависимости от частоты вращения; пневматические муфты; гидравлические муфты и т.д.

Однако электромагнитные муфты не включаются в данную товарную позицию (товарная позиция 8505).

(И) УСТРОЙСТВА ДЛЯ СОЕДИНЕНИЯ ВАЛОВ (ВКЛЮЧАЯ УНИВЕРСАЛЬНЫЕ ШАРНИРЫ)

Сюда относятся втулочные муфты, фланцевые муфты, упругие муфты, гидравлические муфты и т.п., а также универсальные муфты (например, карданные шарниры и муфты Олдхема).

ЧАСТИ

При условии соблюдения общих положений, относящихся к классификации частей (см. общие положения к разделу XVI), в данную товарную позицию включаются также части изделий, входящих в данную товарную позицию.

В данную товарную позицию также не включаются:

(а) кованные заготовки товарной позиции 7207;

(б) трансмиссионное оборудование вышеописанных видов (коробки передач, трансмиссионные валы, муфты, дифференциалы и т.п.), предназначенное для применения исключительно или главным образом в транспортных средствах или летательных аппаратах (раздел XVII); следует, однако, иметь в виду, что это исключение не распространяется на внутренние части автомобильных и авиационных двигателей - эти части относятся к данной товарной позиции.

Так, коленчатый вал или распределительный вал относится к данной товарной позиции, даже если он специально предназначен для автомобильного двигателя; автомобильные трансмиссионные (карданные) валы, коробки передач и дифференциалы включаются в товарную позицию 8708.

Далее следует иметь в виду, что трансмиссионное оборудование того типа, который описан в данной товарной позиции, включается в данную товарную позицию, даже если оно специально предназначено для кораблей;

(в) части часов всех видов (товарная позиция 9114).

8484 Прокладки и аналогичные соединительные элементы из листового металла в сочетании с другим материалом или состоящие из двух или более слоев металла;

наборы или комплекты прокладок и аналогичных соединительных элементов, различных по составу, упакованные в пакеты, конверты или аналогичную упаковку; механические уплотнения:

8484 10 - прокладки и аналогичные соединительные элементы из листового металла в сочетании с другим материалом или состоящие из двух или более слоев металла

8484 20 - механические уплотнения

8484 90 - прочие

(А) ПРОКЛАДКИ И АНАЛОГИЧНЫЕ СОЕДИНИТЕЛЬНЫЕ ЭЛЕМЕНТЫ ИЗ ЛИСТОВОГО МЕТАЛЛА В СОЧЕТАНИИ С ДРУГИМ МАТЕРИАЛОМ ИЛИ СОСТОЯЩИЕ ИЗ ДВУХ ИЛИ БОЛЕЕ СЛОЕВ МЕТАЛЛА

Они представляют собой:

(i) прослойку из асбеста (или иногда из войлока, картона или иного неметаллического материала), проложенную между двумя слоями листового металла; или

(ii) вырезанный по нужной форме кусок асбеста или иного неметаллического материала в сочетании с металлическим листом, загнутым по внешнему краю и по краям всех отверстий, пробитых в прокладке или соединительном элементе; или

(iii) слои или металлическая фольга (из разных металлов или из одного и того же металла), спрессованные вместе.

Они применяются главным образом в некоторых двигателях или насосах или в некоторых трубных соединениях.

В данную товарную позицию не включаются, однако, прокладки и соединительные элементы из асбеста, армированные металлической проволокой или металлической сеткой (товарная позиция 6812), если не являются составной частью комплекта или набора данной товарной позиции.

(Б) НАБОРЫ ИЛИ КОМПЛЕКТЫ ПРОКЛАДОК И АНАЛОГИЧНЫХ СОЕДИНИТЕЛЬНЫХ ЭЛЕМЕНТОВ

Такие комплекты или наборы прокладок из любого материала (прессованной пробковой массы, кожи, резины, текстильных материалов, картона, асбеста и т.д.) включаются в данную товарную позицию, если они поставляются упакованными в пакетах, конвертах, коробках и т.п., при условии, что не все эти прокладки или элементы выполнены из одного и того же материала.

Для отнесения к данной товарной позиции наборы и комплекты должны содержать, по крайней мере, две прокладки или элемента из разных материалов, поэтому пакет, конверт, коробка и т.п., содержащие, например, пять прокладок, выполненных только

из картона, не включаются в данную товарную позицию, а относятся к товарной позиции 4823; но если бы в этот комплект была включена также резиновая прокладка, то он относился бы к данной товарной позиции.

(В) МЕХАНИЧЕСКИЕ УПЛОТНЕНИЯ

Механические уплотнения (например, уплотнения со скользящими и пружинными кольцами) представляют собой механические сборки, способствующие образованию герметичного соединения между плоскими вращающимися поверхностями, для предотвращения возможной из-за высокого давления утечки жидкости в машине или аппарате, в которых применяются эти уплотнения, и противодействия давлению и напряжению, действующим на них вследствие движения частей машины или вибрации и т.д.

Конструкция этих уплотнений в общем случае достаточно сложна. Они состоят из:

(i) неподвижных частей, которые после установки уплотнения становятся неотъемлемой частью машины или аппарата; и

(ii) движущихся частей: вращающихся элементов, пружинных элементов и т.п.

Принимая во внимание эти движущиеся части, эти изделия и приобрели название "механические уплотнения".

Эти уплотнения действуют в качестве устройств, снижающих вибрацию, подшипников, собственно уплотнений и в ряде случаев - в качестве соединений. Эти уплотнения широко применяются в различных машинах, включая насосы, компрессоры, смесители, мешалки и турбины; они производятся из различных материалов и в различных конструктивных вариантах.

В данную товарную позицию не включаются:

(а) прокладки и соединительные элементы, кроме составных или многокомпонентных, содержащих листовую металл или фольгу, не отвечающие условиям пункта (Б) выше; они обычно классифицируются в соответствии с материалом, из которого они изготовлены;

(б) набивки для сальников (например, из асбестового жгута товарной позиции 6812);

(в) маслоуплотнительные кольца товарной позиции 8487.

[8485]

8486 Машины и аппаратура, используемые исключительно или в основном для производства полупроводниковых булей или пластин, полупроводниковых приборов, электронных интегральных схем или плоских дисплейных панелей; машины и аппаратура, поименованные в примечании 9 (В) к данной группе; части и принадлежности:

8486 10 - машины и аппаратура для производства булей или пластин

8486 20 - машины и аппаратура для производства полупроводниковых приборов или электронных интегральных схем

8486 30 - машины и аппаратура для производства плоских дисплейных панелей

8486 40 - машины и аппаратура, поименованные в примечании 9 (В) к данной группе

8486 90 - части и принадлежности

В данную товарную позицию включаются машины и аппаратура, используемые исключительно или в основном для производства полупроводниковых булей или пластин, полупроводниковых приборов, электронных интегральных схем или плоских дисплейных панелей. Однако в данную товарную позицию не включаются машины и аппараты для измерения, контроля, проверки, химического анализа и т.д. (группа 90).

(А) МАШИНЫ И АППАРАТУРА ДЛЯ ПРОИЗВОДСТВА ПОЛУПРОВОДНИКОВЫХ БУЛЕЙ ИЛИ ПЛАСТИН

К данной категории относятся машины и аппаратура для производства булей или пластин, такие как:

(1) Плавильные печи для зонной плавки и очистки кремневых стержней, печи для оксидирования поверхности пластин и диффузионные печи для легирования пластин специальными примесями.

(2) Установки для выращивания кристаллов и экстракторы для производства монокристаллических полупроводниковых булей сверхвысокой чистоты, которые могут быть разрезаны на пластины.

(3) Кристаллические дифракционные решетки, которые делят кристаллические були точно по диаметру, необходимому для пластин, и которые делят поверхность булей для индикации вида электропроводности и удельного сопротивления кристалла.

(4) Пильные станки для нарезания пластин, которые нарезают пластины из булей из монокристаллического полупроводникового материала.

(5) Станки для шлифования, притирки и полирования пластин, которые подготавливают полупроводниковые пластины к процессу производства, что включает придание пластинам допустимых размеров. Особенно важна толщина поверхности.

(6) Химические механические полировальные машины (СМР), которые выравнивают и полируют пластины сочетанием химического удаления и механической подшлифовки.

(Б) МАШИНЫ И АППАРАТУРА ДЛЯ ПРОИЗВОДСТВА ПОЛУПРОВОДНИКОВЫХ ПРИБОРОВ ИЛИ ЭЛЕКТРОННЫХ ИНТЕГРАЛЬНЫХ СХЕМ

К данной категории относится аппаратура для производства полупроводниковых приборов или электронных интегральных схем, такая как:

(1) Оборудование для формирования пленки, которое применяется для производства различных пленок на поверхности пластин во время процесса обработки. Эта пленка служит проводником, изолятором и полупроводником в готовом устройстве. Она может содержать сульфиды и нитриды с поверхности подложки, металлы и эпитаксиальные слои. Процессы и оборудование, перечисленные ниже, не обязательно ограничиваются созданием какого-то определенного типа пленки:

(а) печи для оксидирования, которые образуют "пленку" оксида на пластине. Оксид образуется в результате химической реакции верхних молекулярных слоев пластины с техническим кислородом или паром при высокой температуре;

(б) оборудование для химического осаждения, которое наносит пленки различных типов, полученные посредством комбинации соответствующих газов в реакционной камере при высоких температурах. Это составляет термохимическую реакцию с фазой выпаривания. Операции выполняются при атмосферном или низком давлении (LPCVD) и могут содержать плазменную обработку (PECVD);

(в) аппаратура для физического осаждения из паровой фазы, которая производит различные виды пленки, полученные посредством выпаривания твердого вещества. Например:

(1) оборудование для напыления, в котором пленка изготавливается посредством нагревания исходного материала;

(2) оборудование для распыления, в котором пленка изготавливается посредством бомбардировки исходного материала (цели) ионами;

(г) оборудование для молекулярно-пучковой эпитаксии (МВЕ), которое предназначено для выращивания эпитаксиальных слоев на нагретой монокристаллической подложке в сверхвысоком вакууме при использовании молекулярных лучей. Процесс, аналогичный PVD.

(2) Оборудование для легирования, которое предназначено для нанесения легирующей примеси на поверхность пластины в целях изменения проводимости или других характеристик полупроводникового слоя, такое как:

(а) оборудование для термического рассеивания, предназначенное для нанесения легирующих примесей на поверхность пластины посредством применения газов при высоких температурах;

(б) установки ионной имплантации, в которых легирующие примеси "забиваются" в кристаллическую решетку поверхности пластины в виде луча ускоренных ионов;

(в) печи отжига, которые восстанавливают структуру кристаллической решетки пластины, поврежденную при ионной имплантации.

(3) Травильное и зачистное оборудование для травления или очистки поверхности пластин, такое как:

(а) оборудование для жидкостного травления, в котором применяются материалы для химического травления, применяемые посредством распыления или погружения.

Распылители для травления обеспечивают более единообразный результат, чем емкости для травления, поскольку они выполняют операцию только с одной пластиной за раз;

(б) оборудование для сухого плазменного травления, в котором травильные материалы представлены в виде газов в поле плазменной энергии, образующей профиль анизотропного травления. Машины сухого травления используют несколько различных методов создания газообразную плазму, которая удаляет материал тонкой пленки с полупроводниковых пластин;

(в) ионно-лучевое фрезерное оборудование, в котором ионизированные атомы газа направляются на поверхность пластины. Результат воздействия состоит в том, что верхний слой физически убирается с поверхности;

(г) стрипперы, или обдирочные машины, используя технологию, аналогичную травлению, данные аппараты удаляют с поверхности пластины использованный фоторезист после того, как он выполнил свою функцию в качестве "шаблона". Данное оборудование также может удалять нитриды, оксиды и полисиликон с помощью изотропного профиля травления.

(4) Литографическое оборудование, которое передает рисунок схемы на поверхность полупроводниковой пластины с фоторезистным покрытием, такое как:

(а) оборудование для покрытия пластин фоторезистом. К данному оборудованию относятся центрифуги фоторезиста, которые равномерно распределяют жидкий фоторезист по поверхности пластины;

(б) оборудование для нанесения рисунка схемы на пластину с фоторезистным покрытием (или их части):

(i) использующее маску или шаблон и экспонирующее фоторезист светом (как правило, ультрафиолетовым) или, в некоторых случаях, рентгеновскими лучами:

(а) устройства контактной печати, в которых маска или шаблон в процессе экспонирования находятся в непосредственном контакте с пластиной;

(б) устройства с близко расположенной маской, которые сходны с устройствами контактной печати, за исключением того, что нет непосредственного контакта маски или шаблона с пластиной;

(в) сканирующие устройства, использующие проекционные технологии для экспонирования постоянно передвигающейся щели по маске и пластине;

(г) устройства пошагового и повторного совмещения, использующие проекционную технологию для того, чтобы экспонировать пластину по одной секции за один раз. Экспонирование с маски на пластину может быть выполнено или с уменьшением, или 1:1. Обработка включает использование эксимерного лазера;

(ii) оборудование для непосредственного нанесения рисунка на пластину. Эти устройства работают без маски или шаблона. В них используются вычислительные машины, управляющие "пишущим лучом" (таким как электронные луч (Е-луч, ионный

луч или лазерный луч), для того, чтобы нарисовать рисунок схемы непосредственно на пластину с фоторезистным покрытием.

(5) Оборудование для обработки экспонированных пластин. Данное оборудование включает химические ванны, аналогичные используемым в фотолабораториях.

Данная товарная позиция также включает:

(i) центрифуги для покрытия изолированной подложки или пластины фоторезистным материалом;

(ii) установки трафаретной печати для печати на изолирующей подложке типографской краской, стойкой к травлению;

(iii) машины лазерной резки для деления пластин на кристаллы;

(iv) пилы для нарезания пластин.

(В) МАШИНЫ И АППАРАТУРА ДЛЯ ПРОИЗВОДСТВА ПЛОСКИХ ДИСПЛЕЙНЫХ ПАНЕЛЕЙ

Данная категория охватывает изготовление плоской панели из подложек. Однако она не охватывает производство стекла или на монтаж печатных плат или других электронных компонентов на плоских панелях.

К данной категории относятся машины и аппаратура для производства плоских дисплейных панелей:

(1) Аппаратура для гравировки, проявки, резки или очистки.

(2) Аппаратура для проецирования, рисования или гальваностегии рисунка маски.

(3) Шпиндельные центробежные сушильные машины и другие сушильные устройства.

(4) Машины (прядильные станки), предназначенные для покрытия фотографических эмульсий.

(5) Установки ионной имплантации для легирования материалов.

(6) Печи, камеры и другое оборудование для рассеивания, оксидации, отжига или быстрого подогрева.

(7) Аппаратура для химического и физического осаждения из паровой фазы.

(8) Машины для измельчения и полирования.

(9) Машины для распиловки, разметки или рифления.

(Г) МАШИНЫ И АППАРАТУРА, ПОИМЕНОВАННЫЕ В ПРИМЕЧАНИИ 9 (В) К ДАННОЙ ГРУППЕ

К данной категории относятся машины и аппаратура, используемые исключительно или главным образом для:

(1) производства или восстановления масок и шаблонов (например, приспособления (фотывыводное устройство) для фотографического производства фотомасок и машин ионного травления для восстановления масок и шаблонов);

(2) сборки полупроводниковых приборов или электронных интегральных панелей, например:

(а) лазерные гравировальные станки для гравировки на пластмассовом корпусе готовых монокристаллических интегральных схем или дискретных полупроводниковых компонентов;

(б) оборудование для герметизации, такое как прессы, для изготовления пластмассовых корпусов посредством опрессовки кристаллов пластмассой;

(в) установки для микросварки проволочных выводов для сварки золотых электронных проводов с контактными областями монокристаллической интегральной схемы посредством ультразвуковой или электронно-компрессионной сварки;

(г) формирование столбиковых выводов - процесс формирования соединителей на целой пластине перед разделением пластины на кристаллы;

(3) поднятия, манипулирования, погрузки или разгрузки булей, пластин, полупроводниковых приборов, электронных интегральных схем или плоских дисплейных панелей (например, автоматизированные погрузочно-разгрузочные машины для транспортировки, погрузки/разгрузки и хранения полупроводниковых пластин, кассет и коробок для пластин и других материалов для полупроводниковых приборов).

(Д) ЧАСТИ И ПРИНАДЛЕЖНОСТИ

При условии соблюдения общих положений, относящихся к классификации частей (см. общие положения к разделу XVI), в данную товарную позицию включаются части и принадлежности машин и аппаратуры данной товарной позиции. Части и принадлежности данной товарной позиции, таким образом, включают, *inter alia*, приспособления для крепления инструментов или деталей и другие особые приспособления, которые используются исключительно или главным образом с аппаратами данной товарной позиции.

8487 Части оборудования, не имеющие электрических соединений, изоляторов, контактов, катушек или других электрических деталей, в другом месте данной группы не поименованные или не включенные:

8487 10 - винты для судов и их лопасти

8487 90 - прочие

В данную товарную позицию включаются все неэлектрические части оборудования, кроме следующих:

(а) части, предназначенные исключительно или главным образом для применения с конкретной машиной (включая машины товарной позиции 8479 или 8543, раздела XVII

, группы 90 и т.п.) и поэтому классифицируемые в той же товарной позиции, что и эта конкретная машина (или, если предусмотрена отдельная товарная позиция, то в этой отдельной товарной позиции);

(б) части, включаемые в товарные позиции 8481 - 8484;

(в) части, более конкретно поименованные в других товарных позициях Номенклатуры либо исключенные примечанием 1 к разделу XVI или примечанием 1 к группе 84, например, конвейерные ленты или приводные ремни, или бельтинг из пластмасс (группа 39); конвейерные ленты или приводные ремни, или бельтинг из вулканизированной резины (товарная позиция 4010) и прочие части из неотвержденной вулканизированной резины (товарная позиция 4016); части, выполненные из натуральной кожи или композиционной кожи (товарная позиция 4205); конвейерные ленты или приводные ремни, или бельтинг из текстильных материалов (товарная позиция 5910) и прочие части машин, выполненные из текстильных материалов (товарная позиция 5911); части, выполненные из керамики или из стекла (группа 69 или 70); части машин, целиком выполненные из драгоценных или полудрагоценных камней (природных, искусственных или реконструированных) (группа 71); винты, цепи, пружины и прочие части общего назначения, определенные в примечании 2 к разделу XV; щетки (товарная позиция 9603).

Следовательно, к данной товарной позиции относятся те товары, которые могут быть признаны частями машин, но не частями какой-либо конкретной машины. При условии соблюдения этих положений в данную товарную позицию включаются неавтоматические смазочные масленки для жидкой смазки; ниппельные масленки для консистентной смазки; штурвалы, рычаги и рукоятки для захвата кистью; щитки ограждений и плиты оснований; и маслоуплотнительные кольца. Эти кольца, имеющие обычно круглое поперечное сечение, представляют собой чрезвычайно простую конструкцию (гибкое резиновое кольцо и металлическая арматура, соединенные, например, методом вулканизации), для которой характерно отсутствие движущихся частей. Они используются в большом числе машин или аппаратов для предотвращения утечек масла или газа и для предотвращения проникновения внутрь пыли и т.п. путем уплотнения примыкающих поверхностей.

В данную товарную позицию также включаются гребные винты и гребные колеса для судов или катеров.

ТОМ V

Сноска. ТОМ V с изменениями, внесенными рекомендациями Коллегии Евразийской экономической комиссии от 24.07.2018 № 12; от 30.10.2018 № 23; от 16.04.2019 № 12; от 02.06.2019 № 17.

Группа 85

Электрические машины и оборудование, их части; звукозаписывающая и звуковоспроизводящая аппаратура, аппаратура для записи и воспроизведения телевизионного изображения и звука, их части и принадлежности

Примечания:

1. В данную группу не включаются:

(а) одеяла, матрасы, подушки, грелки для ног, с электроподогревом или аналогичные изделия; одежда, обувь или наушники или другие предметы с электроподогревом, используемые человеком;

(б) стеклянные изделия товарной позиции 7011;

(в) машины и аппаратура товарной позиции 8486;

(г) вакуумные аппараты, используемые в медицинских, хирургических, стоматологических или ветеринарных областях науки (товарная позиция 9018); или

(д) мебель с электроподогревом группы 94.

2. В товарные позиции 8501 - 8504 не включаются товары товарной позиции 8511, 8512, 8540, 8541 или 8542.

Однако ртутно-дуговые выпрямители с металлическими резервуарами включаются в товарную позицию 8504.

3. В товарной позиции 8507 термин "электрические аккумуляторы" распространяется на электрические аккумуляторы, представленные с дополнительными компонентами, которые способствуют выполнению функции аккумулятора по хранению и снабжению энергией или защищают его от повреждения, такие как электрические разъемы, терморегуляторы (например, терморезисторы) и устройства защиты. Они могут также включать часть защитного кожуха товаров, в которых они будут использоваться.

4. В товарную позицию 8509 включаются только следующие виды электромеханических машин, обычно используемых в домашнем обиходе:

(а) полотеры, измельчители пищевых продуктов, миксеры и соковыжималки для фруктов или овощей, имеющие любую массу;

(б) другие машины массой не более 20 кг.

Однако данная товарная позиция не включает вентиляторы или вентиляционные или рециркуляционные вытяжные колпаки или шкафы с вентилятором, с фильтрами или без фильтров (товарная позиция 8414), центробежные сушилки для белья (товарная позиция 8421), посудомоечные машины (товарная позиция 8422), бытовые стиральные машины (товарная позиция 8450), валковые или другие гладильные машины (товарная позиция 8420 или 8451), швейные машины (товарная позиция 8452), электрические ножницы (товарная позиция 8467) или электронагревательные приборы (товарная позиция 8516).

5. В товарной позиции 8523:

(а) "твердотельные энергонезависимые устройства хранения данных" (например, "карты флэш-памяти" или "карты электронной флэш-памяти") означают устройства хранения данных с соединительным разъемом, содержащие в одном корпусе одно или несколько устройств флэш-памяти (например, "флэш-ЭС ППЗУ") в виде интегральных схем, установленных на печатной плате. Они могут включать в свой состав контроллер в виде интегральной схемы и дискретные пассивные компоненты, такие как конденсаторы и резисторы;

(б) термин "интеллектуальные карточки" означает карточки, которые имеют одну или несколько электронных интегральных схем (микропроцессор, запоминающее устройство с произвольной выборкой (ЗУПВ) или постоянное запоминающее устройство (ПЗУ)) в виде кристаллов. Данные карточки могут иметь контакты, магнитную полосу или встроенную антенну, но они не содержат никаких других активных или пассивных элементов.

6. В товарной позиции 8534 термин "схемы печатные" означает схемы, выполненные путем формирования на изолирующей подложке с помощью любого процесса печати (например, гальванизацией, травлением) или с помощью "пленочной" технологии проводников, контактов или других печатных элементов (например, индуктивностей, резисторов, емкостей), отдельных или соединенных в определенном порядке, за исключением элементов, которые способны создавать, выпрямлять, модулировать или усиливать электрический сигнал (например, полупроводниковых элементов).

Термин "схемы печатные" не включает в себя схемы, объединенные с элементами, отличными от тех, которые получены в процессе печатания, а также отдельные дискретные резисторы, конденсаторы или индуктивности. Однако печатные схемы могут быть оборудованы соединительными элементами, изготовленными по иной, чем печатная, технологии.

Тонко- или толстопленочные схемы, в которых использованы пассивные и активные элементы, полученные в ходе того же технологического процесса, включаются в товарную позицию 8542.

7. В товарной позиции 8536 термин "соединители для волокон оптических, волоконно-оптических жгутов или кабелей" означает соединители, которые просто механически соединяют концы оптических волокон в системе цифровой линии связи. Они не выполняют никаких других функций, таких как усиление, восстановление или изменение сигнала.

8. В товарную позицию 8537 не включаются беспроводные инфракрасные устройства для дистанционного управления телевизионными приемниками или другим электрооборудованием (товарная позиция 8543).

9. В товарных позициях 8541 и 8542:

(а) "диоды, транзисторы и аналогичные полупроводниковые приборы" означают полупроводниковые приборы, работа которых основана на изменении их сопротивления под действием электрического поля;

(б) "схемы электронные интегральные":

(i) монолитные интегральные схемы, в которых элементы схемы (диоды, транзисторы, резисторы, конденсаторы, индуктивности и т.д.) выполняются в массе (главным образом) и на поверхности полупроводника или сложного полупроводникового материала (например, легированного кремния, арсенида галлия, силикогермания, фосфида индия) и неотделимо связаны;

(ii) гибридные интегральные схемы, в которых пассивные элементы (резисторы, конденсаторы, индуктивности и т.д.), выполненные с помощью процессов тонко- или толстопленочной технологии, и активные элементы (диоды, транзисторы, монолитные интегральные схемы и т.д.), полученные с помощью процессов полупроводниковой технологии, соединяются в единое неразделимое целое посредством межэлементных соединений или соединительных кабелей на одной изолирующей подложке (стекло, керамика и т.д.). Такие схемы могут также содержать дискретные компоненты;

(iii) многокристальные интегральные схемы, состоящие из двух или более соединенных между собой монолитных интегральных схем, неразделимо объединенных в единое целое, расположенных или не расположенных на одной или нескольких изолирующих подложках, имеющие или не имеющие рамки с выводами, но не содержащие никаких других активных или пассивных элементов.

(iv) многокомпонентные интегральные схемы, состоящие из одной или более монолитных, гибридных или многокристальных интегральных схем, объединенных, по крайней мере, с одним из следующих компонентов: датчиками на основе кремния, приводами на основе кремния, генераторами на основе кремния, резонаторами на основе кремния или их комбинациями, или компонентами, выполняющими функции изделий, классифицируемых в товарных позициях 8532, 8533, 8541, или индукторами, классифицируемыми в товарной позиции 8504, неразделимо объединенные в единое целое как интегральная схема, представляющая собой компонент, устанавливаемый на печатной плате или другом носителе, путем подключения к контактам, проводникам, шариковым выводам, заземлениям, выводам или контактными площадкам.

В данном определении:

(1) "компоненты" могут быть дискретными, произведенными независимо, затем установленными на остальную часть многокомпонентной интегральной схемы или интегрированными в другие компоненты.

(2) "на основе кремния" означает, что созданы на кремниевой подложке, или произведены из кремния, или изготовлены на кристалле интегральной схемы.

(3) (а) "датчики на основе кремния" состоят из микронэлектронных или механических структур, которые создаются в массе или на поверхности

полупроводника и предназначены для определения величин физического или химического воздействия и их преобразования в электрические сигналы, вызванные изменением электрических свойств или смещением механической структуры. "Физическое или химическое воздействие" относятся к реальным явлениям, таким как давление, акустические волны, ускорение, вибрация, движение, ориентация, напряжение, напряженность магнитного поля, напряженность электрического поля, свет, радиоактивность, влажность, расход, концентрация химических веществ и т.д.

(б) "приводы на основе кремния" состоят из микроэлектронных и механических структур, которые создаются в массе или на поверхности полупроводника, и, которые имеют функцию преобразования электрических сигналов в физическое движение.

(в) "резонаторы на основе кремния" представляют собой компоненты, которые состоят из микроэлектронных или механических структур, которые создаются в массе или на поверхности полупроводника, и, которые имеют функцию генерирования механических или электрических колебаний заданной частоты, зависящей от физической геометрии этих структур, реагирующих на внешний входной сигнал.

(г) "генераторы на основе кремния" являются активными компонентами, которые состоят из микроэлектронных или механических структур, которые создаются в массе или на поверхности полупроводника, и, которые имеют функцию генерирования механических или электрических колебаний заданной частоты, зависящей от физической геометрии этих структур.

При классификации изделий, указанных в данном примечании, товарные позиции 8541 и 8542 имеют преимущество перед любой другой товарной позицией Номенклатуры, которая может включать эти изделия в соответствии, в частности, с их функцией, за исключением товарной позиции 8523.

10.В товарной позиции 8548 "отработавшие первичные элементы, отработавшие первичные батареи и отработавшие электрические аккумуляторы" включают устройства как непригодные к своему назначению вследствие повреждений, изношенности или по другим причинам, так и те, которые невозможно перезарядить.

Примечание к субпозиции:

1. Субпозиция 8527 12 включает только кассетные плееры со встроенным усилителем, без встроенного громкоговорителя, способные работать без внешнего источника электропитания, с размерами, не превышающими 170 x 100 x 45 мм.

ОБЩИЕ ПОЛОЖЕНИЯ

(А) СФЕРА ДЕЙСТВИЯ И ПОСТРОЕНИЕ ГРУППЫ

В данную группу включаются все электрические машины и оборудование, кроме:

(а) машин и оборудования, входящих в группу 84, которые классифицируются там, даже если они электрические (см. общие положения к группе 84); и

(б) определенных изделий, исключенных из данного раздела в целом (см. общие положения к разделу XVI).

В отличие от правил, используемых в группе 84, товары данной группы включаются сюда даже в том случае, если они изготовлены из керамики или стекла, за исключением стеклянных баллонов (включая колбы и трубки) товарной позиции 7011.

Данная группа включает:

(1) Машины и установки для производства, преобразования или аккумуляирования электроэнергии, то есть генераторы, трансформаторы и т.д. (товарные позиции 8501 - 8504), и первичные элементы (товарная позиция 8506), и аккумуляторы (товарная позиция 8507).

(2) Некоторые бытовые машины (товарная позиция 8509) и электробритвы, машинки для стрижки волос и приспособления для удаления волос (товарная позиция 8510).

(3) Некоторые машины и устройства, работа которых основана на свойствах и явлениях, связанных с электричеством, таких как электромагнитные явления, тепловые свойства и т.д. (товарные позиции 8505, 8511 - 8518, 8525 - 8531 и 8543).

(4) Звукозаписывающие или звуковоспроизводящие аппаратура и устройства; видеозаписывающая или видеовоспроизводящая аппаратура; части и принадлежности для такой аппаратуры и устройств (товарные позиции 8519 - 8522).

(5) Носители для записи звука или аналогичной записи других явлений (включая носители видеозаписи, но исключая фото- или киноплёнку группы 37) (товарные позиции 8523).

(6) Некоторые электротехнические изделия, которые, как правило, самостоятельно не применяются, но рассчитаны на выполнение определенной функции в качестве компонентов в электротехническом оборудовании, например, конденсаторы (товарная позиция 8532), переключатели, плавкие предохранители, соединительные коробки и т.д. (товарная позиция 8535 или 8536), лампы (товарная позиция 8539), электронные с термокатодами прочие лампы и трубки (товарная позиция 8540), диоды, транзисторы и аналогичные полупроводниковые приборы (товарная позиция 8541), электроды угольные (товарная позиция 8545).

(7) Некоторые изделия и материалы, применяемые в электротехнической аппаратуре и оборудовании в силу их проводящих или изолирующих свойств, такие как изолированные электрические провода и сборки из них (товарная позиция 8544), изоляторы (товарная позиция 8546), изолирующая арматура и металлические трубки с внутренней облицовкой из изоляционного материала (товарная позиция 8547).

В дополнение к электротехническим изделиям, оговоренным выше, в данную группу также включаются постоянные магниты, в том числе такие, которые еще не намагничены, а также рабочие фиксирующие устройства на постоянных магнитах для обрабатываемых деталей (товарная позиция 8505).

Однако следует отметить, что в данную группу включаются только определенные типы электротермического оборудования, например, печи и т.д. (товарная позиция 8514), электрооборудование обогрева пространства, бытовые приборы и т.д. (товарная позиция 8516).

Далее следует отметить, что некоторые электронные модули памяти (например, SIMM (модули памяти с одnorядными выводами) и DIMM (модули памяти с двухрядными выводами)), которые не могут рассматриваться как товары товарной позиции 8523 или как многокомпонентные интегральные схемы (MCOs) товарной позиции 8542 (см. примечание 9 (б) (iv) к данной группе) и не имеют другой индивидуальной функции, должны классифицироваться на основании примечания 2 к разделу XVI следующим образом:

(а) модули, предназначенные для использования исключительно или в основном с вычислительными машинами, должны классифицироваться в товарной позиции 8473 как части этих машин,

(б) модули, предназначенные для использования исключительно или в основном с другими конкретными машинами или с несколькими машинами одной товарной позиции, должны классифицироваться как части этих машин или категорий машин, и

(в) модули, определить основное назначение которых не представляется возможным, должны классифицироваться в товарной позиции 8548.

В целом, однако, аппаратура с электронагревом входит в другие группы (в основном в группу 84), например, котлы паровые и водяные котлы с пароперегревателем (товарная позиция 8402), установки для кондиционирования воздуха (товарная позиция 8415), оборудование для жаренья, дистилляции или других процессов (товарная позиция 8419), каландры или другие валковые машины для лощения и валки (товарная позиция 8420), инкубаторы для птицеводства и брудеры (товарная позиция 8436), машины общего назначения для клеймения лесоматериалов, пробки, кожи и т.д. (товарная позиция 8479), медицинская аппаратура (товарная позиция 9018).

(Б) ЧАСТИ

Что касается частей в целом - см. общие положения к разделу XVI.

Неэлектрические части машин или оборудования данной группы классифицируются следующим образом:

(i) многие из них фактически представляют собой изделия, включенные в другие группы (особенно в группу 84), например, насосы и вентиляторы (товарная позиция 8413 или 8414), краны, вентили и т.д. (товарная позиция 8481), шариковые подшипники (товарная позиция 8482), трансмиссионные валы, зубчатые передачи и т.д. (товарная позиция 8483);

(ii) прочие неэлектрические части, пригодные для применения исключительно или в основном с какой-то определенной электрической машиной данной группы (или с несколькими машинами одной и той же товарной позиции), следует включать с этой машиной (или этими машинами) или, если это подходит, в товарную позицию 8503, 8522, 8529 или 8538;

(iii) прочие неэлектрические части включаются в товарную позицию 8487.

8501 Двигатели и генераторы электрические (кроме электрогенераторных установок):

8501 10 - двигатели номинальной выходной мощностью не более 37,5 Вт

8501 20 - универсальные двигатели переменного/постоянного тока номинальной выходной мощностью более 37,5 Вт

- двигатели постоянного тока прочие; генераторы постоянного тока:

8501 31 -- номинальной выходной мощностью не более 750 Вт

8501 32 -- номинальной выходной мощностью более 750 Вт, но не более 75 кВт

8501 33 - - номинальной выходной мощностью более 75 кВт, но не более 375 кВт

8501 34 - - номинальной выходной мощностью более 375 кВт

8501 40 - двигатели переменного тока однофазные прочие

- двигатели переменного тока многофазные прочие:

8501 51 -- номинальной выходной мощностью не более 750 Вт

8501 52 - - номинальной выходной мощностью более 750 Вт, но не более 75 кВт

8501 53 - - номинальной выходной мощностью более 75 кВт

- генераторы переменного тока (синхронные генераторы):

8501 61 -- номинальной выходной мощностью не более 75 кВА

8501 62 -- номинальной выходной мощностью более 75 кВА, но не более 375 кВА

8501 63 -- номинальной выходной мощностью более 375 кВА, но не более 750 кВА

8501 64 -- номинальной выходной мощностью более 750 кВА

(I) ЭЛЕКТРИЧЕСКИЕ ДВИГАТЕЛИ

Электрические двигатели представляют собой машины для преобразования электрической энергии в механическую. К этой категории относятся двигатели вращения и линейные двигатели.

(А) Двигатели вращения предназначены для выработки механической энергии в форме вращательного движения. Они выпускаются многих типов и размеров в соответствии с тем, работают они на постоянном или переменном токе, и в соответствии с областью применения или целью, для которой они созданы. Корпус двигателя может быть сконструирован с учетом конкретных условий, в которых будет работать двигатель (например, пыленепроницаемые, брызгозащищенные или взрывобезопасные двигатели; нежесткие основания для двигателей с ременными приводами или для двигателей, испытывающих сильную вибрацию во время работы).

Многие двигатели могут включать вентилятор или какое-либо другое устройство для охлаждения их во время работы.

За исключением устройств для пуска двигателей внутреннего сгорания (товарная позиция 8511), в данную товарную позицию включаются электродвигатели всех типов, от маломощных двигателей для приборов, часов, выключателей с часовым механизмом, швейных машин, игрушек и т.д. до крупногабаритных мощных электродвигателей для прокатных станков и т.д.

Двигатели включаются в данную товарную позицию, даже если они оснащены шкивами, зубчатыми передачами или коробками передач, или гибким валом для привода ручных инструментов.

В данную товарную позицию включаются лодочные "подвесные моторы", представляющие собой агрегат, в который входят электродвигатель, вал, гребной винт и руль.

Синхронные двигатели для часовых механизмов включаются в данную товарную позицию, даже если они имеют зубчатую передачу; однако такие синхронные двигатели, связанные непосредственно с часовым механизмом, не входят в нее (товарная позиция 9109).

(Б) Линейные двигатели предназначены для выработки механической энергии в форме прямолинейного движения.

Индукционные линейные двигатели состоят из одного или нескольких первичных элементов, включающих магнитные цепи, которые, как правило, имеют слоистую конструкцию (набор магнитных пластин), на которых находится катушка, и из вторичного элемента, выполненного обычно в виде пластины или профиля из меди или алюминия.

Эти двигатели создают движущую силу, когда при наличии вторичного элемента на первичный подается переменный ток. Эти два элемента отделены друг от друга воздушным зазором, так что поступательное движение (один элемент неподвижен, другой движется) происходит без механического контакта.

Характеристики линейных индукционных двигателей зависят от цели, на достижение которой они рассчитаны: привод поездов на воздушной подушке (первичные элементы, установленные в транспортных средствах так, что они охватывают рельс (вторичный элемент), закрепленный на пути); привод оборудования для перегрузки сыпучих грузов (вторичная пластина, установленная под колесной тележкой, движется через ряд первичных обмоток, расположенных между рельсами); привод подвесных конвейеров (тележки, оборудованные первичными элементами, движутся под вторичным профилем); размещение транспортных средств в гаражах или на складах (вторичные поддоны перемещаются с помощью первичных элементов, установленных в настил); управление, например, поршневыми насосами и клапанами (эта функция может выполняться "полисоленоидными" линейными двигателями, в

которых вал (вторичный элемент) движется возвратнопоступательно внутри первичного элемента кольцевой формы); установка деталей на обрабатывающих станках и т.д.

Линейные двигатели постоянного тока, работающие по принципу взаимодействия электромагнитов или электромагнитов и постоянных магнитов, могут применяться как двигатели привода (то есть для насосов с возвратно-поступательным движением поршня, в качестве приводов к челнокам ткацких станков), как шаговые двигатели (например, в небольших конвейерах) и т.д.

Данный вид оборудования также включает:

(1) Сервомоторы, если они представляются отдельно, состоящие в основном из электродвигателя с шестеренчатым редуктором и оборудованные устройством силовой передачи (например, рычагом, шкивом), которое предназначено для управления положением регулирующего органа в котле, в печи или другом агрегате (и, возможно, имеющим ручной аварийный затвор).

(2) Двигатели-сельсины, имеющие статор с тремя обмотками, расположенными под углом 120° по отношению друг к другу, и ротор с одной обмоткой, соединенной с двумя контактными кольцами, для применения попарно (сельсин-датчик и сельсин-приемник), например, в телеметрических системах или системах дистанционного управления.

(3) Приводы клапанов, электрические, представляющие собой электродвигатель с шестеренчатым редуктором и ведущим валом и в некоторых случаях с различными устройствами (электрический стартер, трансформатор, маховик и т.д.) для привода стержня клапана.

(II) ЭЛЕКТРИЧЕСКИЕ ГЕНЕРАТОРЫ

Сюда входят машины, вырабатывающие электроэнергию за счет различных источников энергии (механической, солнечной и т.д.), при условии, что они не охвачены более конкретно какой-либо другой товарной позицией Номенклатуры.

Существуют две основные категории генераторов: генераторы постоянного тока (генераторы с самовозбуждением) и генераторы переменного тока (синхронные генераторы). В принципе оба типа состоят в основном из статора, установленного в корпусе, и вращающегося узла (ротора), установленного внутри статора на валу, приводимом от первичного двигателя. В генераторах постоянного тока на валу ротора установлен пластинчатый коллектор. Вырабатываемый электроток собирается системой угольных щеток, контактирующих с коллекторными пластинами, и передается во внешнюю цепь. Генераторы переменного тока в большинстве случаев бесщеточные, и электроток, который они вырабатывают, передается непосредственно

во внешнюю цепь. В других генераторах переменного тока электроток собирается с помощью контактных колец, установленных на валу ротора, и передается системой угольных щеток при их трении о контактные кольца.

Статор, как правило, представляет собой систему электромагнитов, но в некоторых типах генераторов постоянного тока (магнитоэлектрические генераторы) применяется система постоянных магнитов. Ротор обычно представляет собой систему витков провода, смонтированных на слоистом железном сердечнике, такая система известна как якорная. В некоторых типах генераторов переменного тока вращающаяся часть является системой поля.

Электрогенераторы могут иметь ручной или ножной привод, но обычно у них имеется первичный двигатель (например, гидравлические турбины, паровые турбины, ветродвигатели, паровые двигатели с возвратно-поступательным движением поршня, поршневые двигатели внутреннего сгорания). Однако в данную товарную позицию включаются только такие генераторы, которые представляются без первичных двигателей.

В данную товарную позицию также входят фотоэлектрические генераторы, представляющие собой панель фотоэлементов в сочетании с другими устройствами, например, аккумуляторными батареями и электронными органами управления (регулятор напряжения, инвертор и т.д.), и панели или модули, укомплектованные простыми элементами (например, диодами для регулирования направления тока), которые непосредственно питают, например, двигатель или электролизер.

В таких устройствах электроэнергия производится солнечными элементами, которые преобразуют солнечную энергию непосредственно в электрическую (фотоэлектрическое преобразование).

В данную товарную позицию также входят все электрогенераторы, включая крупные генераторы для электростанций; малые вспомогательные генераторы для возбуждения обмоток в других генераторах; генераторы различных типоразмеров, применяемые для электропитания в различных целях (например, на судах, на фермах, не подсоединенных к электросети, в химической промышленности для электролиза, а также в дизель-электропоездах).

В данную товарную позицию также не включаются:

(а) барабаны или ролики, содержащие электродвигатель, для ленточных или роликовых конвейеров (товарная позиция 8431);

(б) вибрационные двигатели и электромагнитные вибраторы товарной позиции 8479 (см. пояснения к данной товарной позиции);

(в) электрогенераторы в сборе с первичными двигателями (товарная позиция 8502);

(г) генераторы высокого напряжения (товарная позиция 8504);

(д) первичные элементы и первичные батареи (товарная позиция 8506);

(е) генераторы (постоянного и переменного тока), применяемые в сочетании с двигателями внутреннего сгорания или для электрического осветительного или сигнализационного оборудования, используемого на велосипедах или в моторных транспортных средствах (товарные позиции 8511 и 8512, соответственно);

(ж) солнечные элементы, собранные или не собранные в модули, вмонтированные или не вмонтированные в панели, но не укомплектованные сколь бы то ни было простыми компонентами для непосредственного питания потребителей, например, двигателя, электролизера (товарная позиция 8541);

(з) некоторые электрические устройства, иногда называемые генераторами, но которые фактически не производят электроэнергию, например, генераторы сигналов (товарная позиция 8543);

(и) генераторы группы 90, например, генераторы рентгеновского излучения (товарная позиция 9022); генераторы, предназначенные для демонстрационных целей и не пригодные для других целей (товарная позиция 9023).

ЧАСТИ

При условии соблюдения общих положений, относящихся к классификации частей (см. общие положения к разделу XVI), части машин данной товарной позиции включаются в товарную позицию 8503.

8502 Электрогенераторные установки и вращающиеся электрические преобразователи:

- установки электрогенераторные с поршневым двигателем внутреннего сгорания с воспламенением от сжатия (дизелем или полудизелем):

8502 11 -- номинальной выходной мощностью не более 75 кВА

8502 12 -- номинальной выходной мощностью более 75 кВА, но не более 375 кВА

8502 13 -- номинальной выходной мощностью более 375 кВА

8502 20 - установки электрогенераторные с поршневым двигателем внутреннего сгорания с искровым зажиганием

- электрогенераторные установки прочие:

8502 31 - - ветроэнергетические

8502 39 -- прочие

8502 40 - электрические вращающиеся преобразователи

(I) ЭЛЕКТРОГЕНЕРАТОРНЫЕ УСТАНОВКИ

Термин "генераторные установки" относится к сочетанию электрического генератора и любого первичного двигателя, кроме электродвигателя (например, гидравлических турбин, паровых турбин, ветродвигателей, паровых двигателей с возвратно-поступательным движением поршня, двигателей внутреннего сгорания). Генераторные установки, представляющие собой генератор и первичный двигатель, которые смонтированы (или предназначены для монтажа) вместе как единый агрегат

или на общем основании (см. общие положения к разделу XVI), включаются в данную товарную позицию при условии, что они поставляются вместе (даже если для удобства при транспортировке они упакованы отдельно).

Электрогенераторные установки для сварочного оборудования относятся к данной товарной позиции, когда они поставляются отдельно и без сварочных головок или сварочных приспособлений. Однако они не включаются в данную товарную позицию (товарная позиция 8515), когда они поставляются вместе со своими сварочными головками или сварочными приспособлениями.

(II) ВРАЩАЮЩИЕСЯ ЭЛЕКТРИЧЕСКИЕ ПРЕОБРАЗОВАТЕЛИ

Представляют собой сочетание электрогенератора и первичного двигателя, который представляет собой электродвигатель, постоянно смонтированных на общем основании, хотя в некоторых случаях обе эти функции объединяются в одном агрегате, и некоторые обмотки являются общими. Применяются для преобразования характера тока (для преобразования переменного тока в постоянный и наоборот) или для изменения определенных параметров, таких как напряжение, частота или фаза переменного тока (для преобразования, например, частоты 50 Гц в 200 Гц или для преобразования однофазного тока в трехфазный). Другой тип вращающегося преобразователя (иногда именуемого вращающимся трансформатором) применяется для преобразования постоянного тока одного напряжения в постоянный ток другого напряжения.

ЧАСТИ

При условии соблюдения общих положений, относящихся к классификации частей (см. общие положения к разделу XVI), части машин данной товарной позиции включаются в товарную позицию 8503.

8503 Части, предназначенные исключительно или в основном для машин товарной позиции 8501 или 8502

При условии соблюдения общих положений, относящихся к классификации частей (см. общие положения к разделу XVI), в данную товарную позицию включаются части машин двух предыдущих товарных позиций. В очень широкий круг попадающих сюда частей входят:

(1) кожухи и корпуса, статоры, роторы, контактные кольца, группы контактных колец, щеткодержатели, катушки обмоток возбуждения;

(2) электрические пластины и пластинки, за исключением пластин и пластинок квадратной или прямоугольной формы.

8504 Трансформаторы электрические, статические электрические преобразователи (например, выпрямители), катушки индуктивности и дроссели:

8504 10 - балластные элементы для газоразрядных ламп или трубок

- трансформаторы с жидким диэлектриком:

8504 21 -- мощностью не более 650 кВА

8504 22 -- мощностью более 650 кВА, но не более 10 000 кВА

8504 23 -- мощностью более 10 000 кВА

- трансформаторы прочие:

8504 31 - - мощностью не более 1 кВА

8504 32 - - мощностью более 1 кВА, но не более 16 кВА

8504 33 - - мощностью более 16 кВА, но не более 500 кВА

8504 34 - - мощностью более 500 кВА

8504 40 - преобразователи статические

8504 50 - катушки индуктивности и дроссели прочие

8504 90 - части

(I) ЭЛЕКТРИЧЕСКИЕ ТРАНСФОРМАТОРЫ

Электрические трансформаторы представляют собой устройства, которые без каких-либо движущихся частей преобразуют с помощью индукции и с применением жестко настроенной или регулируемой системы переменный ток с одними параметрами в переменный ток с другими параметрами (с иным напряжением, другим полным сопротивлением и т.д.). Как правило, трансформаторы представляют собой две или более катушки изолированного провода, в различных конфигурациях намотанного на пластинчатые железные сердечники, хотя в некоторых случаях (например, в радиочастотных трансформаторах) может не быть магнитного сердечника или же сердечник может быть выполнен из агломерированной пылевидной фракции железа, феррита и т.д. Переменный ток одной катушки (первичной цепи) возбуждает переменный ток обычно другой силы и напряжения в других катушках (вторичная цепь). В некоторых случаях (автотрансформаторы) имеется только одна катушка, причем часть ее обмотки является общей для первичной и вторичной цепей. В броневых трансформаторах вокруг трансформатора имеется кожух из пластинчатой стали.

Некоторые трансформаторы предназначены для конкретных целей, например, согласующие трансформаторы для согласования полного сопротивления одной цепи с другой и измерительные приборные трансформаторы (трансформаторы силы тока и напряжения, комбинированные измерительные трансформаторы), применяемые для понижения или повышения напряжения или силы тока до уровня подсоединенного к ним оборудования, например, измерительных приборов, электрических счетчиков или защитных реле.

В данную товарную позицию включаются все типы трансформаторов. Они могут быть от балластных для управления током, протекающим через газоразрядные лампы или трубки, небольших, применяемых в радиоприемниках, приборах, игрушках и т.д.,

до мощных агрегатов, заключенных в масляные резервуары или укомплектованных радиаторами, вентиляторами и т.д. для охлаждения. Мощные агрегаты применяются на электростанциях, распределительных станциях или подстанциях. Частота может колебаться от частоты сети до очень высоких радиочастот. В данную товарную позицию включаются симметрирующие трансформаторы, которые снижают электромагнитные помехи за счет уравнивания импеданса в двухпроводных линиях.

Мощность трансформатора определяется как полезная мощность в киловольт-амперах в стационарном режиме при номинальном вторичном напряжении (или силе тока в тех случаях, когда это справедливо), а также при номинальной частоте и без превышения номинальных ограничений по температуре.

Трансформаторы для электросварочного оборудования, поставляемые отдельно без сварочных головок или сварочных приспособлений, включаются в данную товарную позицию. Однако они не включаются в нее (товарная позиция 8515), когда они поставляются вместе со сварочными головками или сварочными приспособлениями.

В данную товарную позицию также включаются индукционные катушки, то есть своего рода трансформаторы, в которых прерывистый или меняющийся постоянный ток в первичных элементах возбуждает соответствующий ток во вторичных. Они могут применяться либо для того, чтобы повышать напряжение до более высокого значения, или, как в телефонной связи, для того, чтобы воспроизводить во вторичных цепях слабые колебания тока, соответствующие колебаниям, накладываемым на постоянный ток в установившемся режиме в первичной цепи. В данную товарную позицию включаются индукционные катушки всех видов, за исключением оборудования для зажигания двигателей внутреннего сгорания (товарная позиция 8511).

(II) СТАТИЧЕСКИЕ ЭЛЕКТРИЧЕСКИЕ ПРЕОБРАЗОВАТЕЛИ

Оборудование данного вида применяется для преобразования электроэнергии до параметров, необходимых для ее дальнейшего использования. Оно включает в себя преобразующие элементы (например, лампы) различных типов. Оно также может иметь и различные вспомогательные устройства (например, трансформаторы, индукционные катушки, резисторы, контроллеры и т.д.). Принцип работы заключается в том, что преобразующие элементы могут действовать попеременно: то как проводники, то как непроводники тока.

То, что это оборудование часто включает в себя дополнительные цепи для регулирования напряжения выходного тока, не влияет на его классификацию в данной группе; точно так же на это не влияет и то, что оно иногда рассматривается как регулятор напряжения или тока.

К данному оборудованию относятся:

(А) Выпрямители, преобразующие переменный ток (одно- или многофазный) в постоянный ток, что обычно сопровождается изменением напряжения.

(Б) Инверторы, преобразующие постоянный ток в переменный.

(В) Преобразователи переменного тока и преобразователи частоты, с помощью которых переменный ток (одно- или многофазный) преобразуется в ток другой частоты или напряжения.

(Г) Преобразователи постоянного тока, с помощью которых постоянный ток преобразуется в ток другого напряжения.

Электрические статические преобразователи можно подразделить на следующие основные категории в соответствии с типом преобразующего элемента, которым они укомплектованы:

(1) Полупроводниковые преобразователи, основанные на явлении односторонней проводимости между определенными кристаллами. Такие преобразователи представляют собой полупроводник (преобразовательный элемент) плюс различные другие устройства (например, радиаторы, ленточные проводники, приводы, регуляторы, управляющие цепи).

Они включают:

(а) монокристаллические полупроводниковые выпрямители, в которых в качестве преобразовательного элемента применяется устройство, содержащее кристаллы кремния или германия (диод, тиристор, транзистор);

(б) поликристаллические полупроводниковые выпрямители, в которых применяется диск из селена.

(2) Газоразрядные преобразователи, такие как:

(а) ртутно-дуговые выпрямители. Их преобразовательный элемент представляет собой стеклянную оболочку или металлический вакуумный корпус, в котором находится ртутный катод и один или несколько анодов, через которые пропускается выпрямляемый ток. Они комплектуются вспомогательными устройствами, например, для охлаждения и иногда для поддержания вакуума.

Существуют две категории газоразрядных выпрямителей, различающихся по механизму действия устройства для придания первоначального заряда: "экситроны" (с разрядными анодами) и "игнитроны" (с поджигающими электродами);

(б) термоионные выпрямители с катодами накаливания. Их преобразовательный элемент (например, тиратрон) сходен с соответствующим элементом ртутно-дуговых выпрямителей с той разницей, что он имеет катод накаливания вместо ртутного катода.

(3) Преобразователи с механическим преобразовательным элементом, основанные на использовании односторонней проводимости различных контактов, такие как:

(а) контактные выпрямители (например, выпрямители с кулачковыми валами), в которых имеется устройство, металлические контакты которого размыкаются и замыкаются синхронно с частотой выпрямляемого переменного тока;

(б) ртутные струйные выпрямители с вращающейся струей ртути, синхронизированной по частоте переменного тока, которая ударяет в неподвижный контакт;

(в) вибраторные выпрямители с тонким металлическим язычком, который колеблется с частотой переменного тока; язычок дотрагивается до контакта, размещенного таким образом, что из источника поступает электроэнергия.

(4) Электролитические выпрямители, действие которых основано на том, что сочетание определенных веществ, применяемых в качестве электродов, в сочетании с определенными жидкостями в качестве электролитов обеспечивает протекание тока только в одном направлении.

Электрические статические преобразователи могут применяться в различных целях, например:

(1) Как преобразователи для питания привода стационарных машин или транспортных средств с электрическим приводом (например, локомотивов).

(2) Как преобразовательные источники питания, такие как зарядные устройства аккумуляторов (которые представляют собой в основном выпрямители с соответствующим трансформатором и оборудованием регулирования тока), преобразователи для гальванизации и электролиза, аварийные энергоисточники, преобразователи для установок, производящих постоянный ток высокого напряжения, преобразователи для нагревательных целей и для питания электромагнитов.

Также сюда относятся преобразователи, известные как генераторы высокого напряжения (применяются, в частности, в радиоаппаратуре, эмиссионных трубках, микроволновых трубках, ионно-лучевых трубках), которые преобразуют ток от любого источника, обычно сети, в постоянный ток высокого напряжения, необходимый для питания соответствующего оборудования, преобразование выполняется с помощью выпрямителей, трансформаторов и т.д.

В данную товарную позицию также включаются стабилизированные источники питания (выпрямители, объединенные с регулятором), например, блоки бесперебойного электропитания для ряда электронного оборудования.

Однако генераторы высокого напряжения (или трансформаторы), специально предназначенные для радиологической аппаратуры, входят в товарную позицию 9022. Автоматические регуляторы напряжения включаются в товарную позицию 9032.

(III) КАТУШКИ ИНДУКТИВНОСТИ И ДРОССЕЛИ

Представляют собой катушку провода, которая при подключении к цепи переменного тока своей самоиндукцией ограничивает или предотвращает протекание переменного тока.

Сюда относятся устройства от небольших дросселей, применяемых в радиосхемах, приборах и т.д., до крупных катушек, часто заливаемых бетоном и применяемых в силовых сетях (например, для ограничения тока на случай короткого замыкания).

Катушки индуктивности и дроссели или индукторы в виде отдельных элементов, полученных путем печатного процесса, включаются в данную товарную позицию.

Отклоняющие катушки для электронно-лучевых трубок входят в товарную позицию 8540.

ЧАСТИ

При условии соблюдения общих положений, относящихся к классификации частей (см. общие положения к разделу XVI), части изделий данной товарной позиции также включаются в данную товарную позицию. В частности, ртутно-дуговые выпрямители с металлическим корпусом с насосом или без него всегда включаются как части.

Однако большая часть электрических компонентов устройств данной товарной позиции находится в других товарных позициях данной группы, например:

(а) различные переключатели товарной позиции 8536 (например, переключатели, применяемые с многоконтактными трансформаторами);

(б) вакуумные или наполненные парами ртути выпрямительные лампы и трубки (кроме принадлежащих к типу с металлическими корпусами) и тиратроны (товарная позиция 8540);

(в) полупроводниковые диоды, транзисторы и тиристоры (товарная позиция 8541);

(г) изделия товарной позиции 8542.

8505 Электромагниты; постоянные магниты и изделия, предназначенные для превращения в постоянные магниты после намагничивания; электромагнитные или с постоянными магнитами зажимные патроны, захваты и аналогичные фиксирующие устройства; электромагнитные сцепления, муфты и тормоза; электромагнитные подъемные головки:

- магниты постоянные и изделия, предназначенные для превращения в постоянные магниты после намагничивания:

8505 11 -- металлические

8505 19 -- прочие

8505 20 - электромагнитные сцепления, муфты и тормоза

8505 90 - прочие, включая части

В данную товарную позицию включаются электромагниты, такие устройства, которые конкретно перечислены в данной товарной позиции, работающие на электромагнитах постоянные магниты и фиксирующие устройства с постоянными магнитами.

(1) Электромагниты.

Отличаются различными размерами и формами в соответствии с целью, для которой они предназначены. Состоят в основном из провода, навитого на сердечник из мягкого железа, представляющий собой единое целое либо пластинчатую конструкцию. При прохождении электрического тока через катушку сердечник приобретает магнитные свойства, которые затем можно использовать для притяжения либо для отталкивания.

(2) Постоянные магниты и изделия, предназначенные для превращения в постоянные магниты после намагничивания.

Постоянные магниты представляют собой куски твердой стали, специальных сплавов или других материалов (например, ферробарита, агломерированного с полимерными материалами или синтетической резиной), которые обладают постоянными магнитными свойствами. Их форма зависит от цели, для которой они предназначены. Для уменьшения тенденций к размагничиванию подковообразные магниты зачастую имеют контактирующий с полюсами железный стержень. Постоянные магниты включаются в данную товарную позицию независимо от их применения, включая небольшие магниты, применяемые, *inter alia*, в качестве игрушек.

Изделия, предназначенные для использования в качестве постоянных магнитов после намагничивания, можно определить по их форме и составу: обычно они представляют собой кубики или диски (лепестки) из металла или агломерированного феррита (например, ферробарита).

(3) Электромагнитные или с постоянными магнитами зажимные патроны, захваты и аналогичные фиксирующие устройства.

В основном это устройства различных типов, в которых магниты используются для удержания отдельных частей в процессе работы. Сюда также входят крепежные приспособления для оборудования, которое не является станками (например, магнитные устройства для крепления печатных форм в печатном оборудовании).

(4) Электромагнитные муфты и сцепления.

Существуют различные виды муфт и сцеплений. Некоторые представляют собой неподвижную катушку, охватывающую подвижный якорь, последний затягивается в катушку при пропускании тока и вытягивается снова пружиной при отключении электроэнергии. В данную товарную позицию также включаются сцепления регулируемой скорости, в некоторых из которых применяется принцип асинхронного двигателя.

(5) Электромагнитные тормоза.

Как правило, представляют собой колодки, которые под действием электромагнитов оказывают воздействие на обод колеса или на рельс. В других применяется принцип электромагнитной индукции, при которой диск из мягкой стали, установленный на валу, затормаживается вихревыми токами, создаваемыми в нем электромагнитами. Однако в данную товарную позицию не включаются механические,

гидравлические или пневматические тормоза, управляемые электромагнитными устройствами.

(б) Электромагнитные подъемные головки.

Состоят в основном из электромагнитов, как правило, круглой формы и обычно применяются с подъемными кранами (например, для подъема железного лома). Некоторые виды головок предназначены для применения в специальных целях (например, на спасательных судах для снятия металлических предметов с потерпевших крушение судов).

ЧАСТИ

При условии соблюдения общих положений, относящихся к классификации частей (см. общие положения к разделу XVI), части изделий данной товарной позиции также включаются в данную товарную позицию.

В данную товарную позицию не включаются:

(а) магнитный феррит со связующим, в виде порошка или окатышей (товарная позиция 3824);

(б) электромагниты, постоянные магниты или магнитные устройства данной товарной позиции, когда они представлены вместе с машинами, аппаратами, игрушками, играми и т.д., частью которых они являются (классифицируются с соответствующими машинами, аппаратами и т.д.);

(в) носители для магнитной записи, такие как карточки, состоящие из немагнитного, но способного к намагничиванию материала, образующего слой между двумя пластмассовыми пластинками, и применяемые, в частности, для открывания магнитных замков (товарная позиция 8523);

(г) электромагниты, предназначенные для применения окулистами или хирургами (товарная позиция 9018).

8506 Первичные элементы и первичные батареи (+):

8506 10 – диоксид-марганцевые

8506 30 – оксид-ртутные

8506 40 – оксид-серебряные

8506 50 – литиевые

8506 60 – воздушно-цинковые

8506 80 – первичные элементы и первичные батареи прочие

8506 90 – части

В этих элементах электроэнергия генерируется за счет химических реакций.

Первичный элемент представляет собой в основном сосуд с щелочным или нещелочным электролитом (например, гидроксидом калия или натрия, хлоридом аммония или смесью хлорида лития, хлорида аммония, хлорида цинка и воды), в

который погружены два электрода. Анод, как правило, цинковый, магниевый или литиевый, а катод (деполярирующий электрод), например, из диоксида марганца (смешанного с угольным порошком), из оксида ртути или оксида серебра. В литиевых первичных элементах анодом является литий, а катодом - например, тионилхлорид, диоксид серы, диоксид марганца или сульфид железа. Безводный электролит используется из-за растворимости и реактивности лития в водных растворах. В воздушно-цинковых первичных элементах обычно используют щелочной или нейтральный электролит. Цинк используют в качестве анода, кислород, диффундирующий в элемент, используют в качестве катода. Каждый электрод снабжен клеммой или другим устройством для подсоединения к внешней цепи. Основным признаком первичного элемента является то, что он с трудом или неэффективно перезаряжается.

Первичные элементы применяются для питания ряда потребителей (для звонков, телефонов, слуховых аппаратов, камер, часов, калькуляторов, кардиостимуляторов, радиоприемников, игрушек, портативных фонарей, электропогонял для крупного рогатого скота и т.д.). Элементы можно сгруппировать в батареях либо последовательно, либо параллельно, либо последовательно-параллельно. Элементы и батареи элементов включаются в данную товарную позицию независимо от цели, для которой они предназначаются (например, обычные элементы для лабораторных работ, которые обеспечивают постоянное известное напряжение, включаются в данную товарную позицию).

В число элементов входят:

(1) Жидкостные элементы, в которых электролитом является жидкость и которые не защищены от вытекания. Таким образом, жидкостные элементы чувствительны к ориентации.

(2) Сухие элементы, в которых электролит лишен подвижности в поглощающих материалах или гелях (например, смешан с загустителем, таким как агар-агар или мука, для образования пасты). Электролит может быть жидким, но защищенным от вытекания. Сухие элементы применяются в основном в переносных устройствах.

(3) Неактивные элементы или резервные элементы или батареи, в которые необходимо налить воду или весь, или часть электролита, прежде чем эти элементы можно использовать, или в которых электролит должен нагреваться, чтобы стать ионопроводящим.

(4) Концентрационные элементы, в которых электролит имеет различную степень концентрации у каждого электрода.

Первичные элементы и батареи могут изготавливаться различными по форме и размеру. Обычно они имеют цилиндрическую форму или форму таблетки.

Некоторые виды элементов (например, жидкостные элементы и некоторые неактивные элементы), как правило, поставляются без своего электролита; однако они включаются в данную товарную позицию.

В данную товарную позицию не включаются заряжаемые элементы и батареи элементов, поскольку они включаются в товарную позицию 8507 как электрические аккумуляторы.

ЧАСТИ

При условии соблюдения общих положений, относящихся к классификации частей (см. общие положения к разделу XVI), в данную товарную позицию включаются части элементов или батарей элементов, включая резервуары.

В данную товарную позицию не включаются:

- (а) клеммы (товарная позиция 8536);
- (б) солнечные элементы (товарная позиция 8541);
- (в) угольные электроды (товарная позиция 8545);
- (г) отработавшие первичные элементы и отработавшие первичные батареи и их отходы и лом (товарная позиция 8548);
- (д) термопары (например, товарные позиции 8503, 8548, 9033).

Пояснения к субпозициям.

Субпозиции 850610, 8506 30 и 8506 40

Классификация в этих субпозициях определяется составом катода (деполяризованный электрод). Однако первичные элементы с катодом из диоксида марганца и анодом из лития включаются в субпозицию 8506 50 как литиевые первичные элементы (см. пояснения к данной субпозиции ниже).

Субпозиция 8506 50

Классификация в данной субпозиции определяется составом анода.

8507 Аккумуляторы электрические, включая сепараторы для них, прямоугольной (в том числе квадратной) или иной формы:

8507 10 – свинцовые, используемые для запуска поршневых двигателей

8507 20 – аккумуляторы свинцовые прочие

8507 30 – никель-кадмиевые

8507 40 – никель-железные

8507 50 – гидридно-никелевые

8507 60 – литий-ионные

8507 80 – аккумуляторы прочие

8507 90 – части

Электрические аккумуляторы (аккумуляторные батареи или вторичные батареи) характеризуются тем, что электрохимическое действие является обратимым, чтобы

аккумулятор мог быть заряжен. Они применяются для хранения электроэнергии и как источник ее, когда в ней возникает потребность. Через аккумулятор пропускается постоянный ток, который вызывает определенные химические изменения (заряд); когда впоследствии клеммы аккумулятора подсоединяются к внешней цепи, эти химические изменения меняются на противоположные и вызывают постоянный ток во внешней цепи (разряд). Этот цикл явлений - заряд и разряд - может повторяться в течение срока службы аккумулятора.

Аккумуляторы в основном представляют собой резервуар, наполненный электролитом, в который погружены два электрода с клеммами для подсоединения к внешней цепи. Во многих случаях резервуар может быть разделен на несколько частей, причем каждое отделение (элемент) является само по себе аккумулятором; эти элементы, как правило, соединяются последовательно для обеспечения более высокого напряжения. Несколько соединенных таким образом элементов называются батареей. Также несколько аккумуляторов могут быть объединены в более крупном корпусе. Аккумуляторы могут состоять из жидкостных или сухих элементов.

Основными типами аккумуляторов являются:

(1) Свинцовые аккумуляторы, в которых электролитом является серная кислота, а электродами - свинцовые пластинки или свинцовые решетки, на которых размещен активный материал.

(2) Щелочные аккумуляторы, в которых электролитом обычно является гидроксид калия, или едкое кали, или гидроксид лития, или хлорид тионила, а электродами, например:

(i) положительные электроды из никеля или никелевых соединений и отрицательные электроды из железа, кадмия или гидрида металла;

(ii) положительные электроды из оксида кобальта, легированного литием, и отрицательные электроды из смеси на основе графита;

(iii) положительные электроды из углерода и отрицательные электроды из металлического лития или литиевого сплава;

(iv) положительные электроды из оксида серебра и отрицательные электроды из цинка.

Электроды могут состоять из простых пластин, решеток, стержней и т.д. или из решеток или трубок, покрытых или наполненных специальной пастой из активного материала. Резервуары для кислотных свинцовых аккумуляторов, как правило, выполнены из стекла или, что касается автомобильных батарей, отлиты из пластмасс, твердой резины или композиционного материала. В мощных аккумуляторах для стационарного применения, имеющих стеклянную или свинцовую футеровку, применяются пластмассовые или деревянные ящики, в то время как резервуары для щелочных аккумуляторов, как правило, выполняются из стали или пластмасс. Щелочные аккумуляторы могут быть определенного размера и формы, разработанные

так, чтобы они подходили для устройства, в котором они являются источником электричества. Они могут быть заключены в водонепроницаемый резервуар. Многие щелочные аккумуляторы могут внешне выглядеть как первичные элементы или батареи товарной позиции 8506.

Аккумуляторы используются как источники тока для самых различных целей, например, для моторных транспортных средств, картов для гольфа, автопогрузчиков с вилочными захватами, ручных инструментов с двигателями, сотовых телефонов, портативных компьютеров, портативных фонарей.

Некоторые виды свинцовых аккумуляторов укомплектовываются ареометром для измерения плотности электролита, который дает приближенное значение степени заряда аккумулятора.

Электрические аккумуляторы включаются в данную товарную позицию, даже если они поставляются без электролита.

Аккумуляторы, содержащие один или более элементов и схему для соединения элементов между собой, часто называемые "пакет батарей", относятся к данной товарной позиции независимо от того, включают они в себя или не включают какие-либо дополнительные компоненты, которые способствуют функции аккумулятора по хранению и снабжению энергией или защищают его от повреждения, такие как электрические разъемы, терморегуляторы (например, термисторы), устройства защиты и защитные кожухи. Они включаются в данную товарную позицию, даже если предназначены для использования с конкретным устройством.

ЧАСТИ

При условии соблюдения общих положений, относящихся к классификации частей (см. общие положения к разделу XVI), в данную товарную позицию также включаются части к аккумуляторам, например, резервуары и крышки; свинцовые пластинки и решетки независимо от того, нанесена на них паста или нет; сепараторы из любого материала (за исключением неотвержденной вулканизированной резины или текстильного материала), включая сепараторы в виде плоских пластин, которые просто нарезаны в виде прямоугольников (включая квадраты) и отвечают очень строгим техническим условиям (пористость, размеры и т.д.), и поэтому готовы к применению.

В данную товарную позицию не включаются:

(а) клеммы (товарная позиция 8536);

(б) отработавшие электрические аккумуляторы и их отходы и лом (товарная позиция 8548).

8508 Пылесосы:

- со встроенным электродвигателем:

8508 11 -- мощностью не более 1500 Вт, имеющие мешок для сбора пыли или другой пылесборник объемом не более 20 л

8508 19 - - прочие

8508 60 - пылесосы прочие

8508 70 - части

При условии соблюдения положений примечания 1 (г) к группе 85 в данную товарную позицию включаются пылесосы всех типов, удерживаемые в руках или нет, включая пылесосы для сухой и влажной уборки, представленные с принадлежностями, такими как вращающиеся щетки, устройства для выбивания ковров, многофункциональные всасывающие насадки и т.д., или без них.

Пылесосы выполняют две функции: всасывание материалов, включая пыль, и фильтрация воздушного потока. Всасывание осуществляется с помощью крыльчатки, закрепленной непосредственно на валу двигателя, вращающемся с большой скоростью. Пыль и другие материалы собираются во внутреннем или внешнем мешке для сбора пыли или другом приемнике, в то время как засасываемый и очищенный воздух используется также для охлаждения двигателя.

В данную товарную позицию включаются, *inter alia*, приспособления типа пылесоса для ухода за лошадьми или крупным рогатым скотом.

В данную товарную позицию не включаются устройства для чистки ковров в местах их нахождения с помощью впрыскивания жидкого чистящего средства в ковер и последующего его извлечения посредством всасывания, не предназначенные для использования в качестве пылесосов, которые не являются пылесосами, совмещающими процессы сухой и влажной чистки (товарная позиция 8451 или 8509). В данную товарную позицию также не включаются вакуумные аппараты, используемые в медицинских, хирургических, стоматологических или ветеринарных научных целях (товарная позиция 9018).

ОБОРУДОВАНИЕ, ПРЕДСТАВЛЕННОЕ С УСТРОЙСТВАМИ ДАННОЙ ТОВАРНОЙ ПОЗИЦИИ

Пылесосы данной товарной позиции могут быть представлены со вспомогательными приспособлениями (принадлежностями) (для чистки щеткой, полирования, распыления инсектицидов и т.д.) или сменными частями (устройства для выбивания ковров, вращающиеся щетки, многофункциональные всасывающие насадки и т.д.). Такое устройство включается в данную товарную позицию вместе с частями и принадлежностями, представленными вместе с ним, при условии, что их вид и количество такие, которые обычно применяются с соответствующим устройством. Когда представлены отдельно, они классифицируются в соответствии с их основным свойством.

ЧАСТИ

При условии соблюдения общих положений, относящихся к классификации частей (см. общие положения пояснений к разделу XVI), части устройств данной товарной позиции также включаются в данную товарную позицию.

8509 Машины электромеханические бытовые со встроенным электродвигателем, кроме пылесосов товарной позиции 8508:

8509 40 - измельчители пищевых продуктов и миксеры; соковыжималки для фруктов или овощей

8509 80 - приборы прочие

8509 90 - части

В данную товарную позицию включаются те виды бытовых машин, в которые встроен электродвигатель. Термин "бытовые машины" в данной товарной позиции означает устройства, обычно применяемые в быту. Эти машины идентифицируются в соответствии с типом по одному или нескольким параметрам, таким как габариты, тип конструкции, производительность, рабочий объем. Критерием для этих параметров служит то, что устройства, указанные в данной товарной позиции, не должны эксплуатироваться на уровне, превышающем чисто бытовые потребности.

При условии соблюдения исключений и в соответствующих случаях ограничений по массе, приведенных в примечании 4 к данной группе, в данную товарную позицию включаются устройства, которые отвечают вышеуказанным критериям. В данную товарную позицию не включаются машины с приводом от автономного электродвигателя (независимо от того, осуществляется он через гибкий вал, ремни передачи или другие средства передачи или нет) и устройства, которые, хотя они схожи по конструкции и применению, явно предназначены исключительно для промышленных целей (например, в пищевой промышленности, при очистке труб, очистке машин и очистке дорог); такие машины, как правило, включаются в товарную позицию 8210 или в группу 84.

Машины данной товарной позиции бывают двух видов (см. примечание 4 к данной группе):

(А) Ограниченная категория изделий рассматривается в данной товарной позиции независимо от их массы.

К этой категории относятся только:

(1) Полотеры (независимо от того, имеют они приспособление для натирания полов воском или нет, и независимо от того, имеют ли они нагревательный элемент для растапливания воска или нет).

(2) Измельчители пищевых продуктов и миксеры, например: измельчители мяса, рыбы, овощей или фруктов; многоцелевые измельчители (для кофе, риса, ячменя, дробленого гороха и т.д.); молочные шейкеры; миксеры для мороженого; миксеры для

шербета; приспособления для замеса теста; взбиватели для майонеза; другие аналогичные измельчители и миксеры (включая такие, которые при смене деталей могут также применяться для резки или других манипуляций).

(3) Соковыжималки для фруктов или овощей.

(Б) Неограниченная категория изделий рассматривается в данной товарной позиции при условии, что их масса 20 кг или менее.

К этой категории относятся, *inter alia*:

(1) Устройства для мытья, циклевания или снятия нанесенных слоев с полов, а также устройства для вакуумного удаления грязной воды или мыльной пены после мытья полов.

(2) Устройства для разбрызгивания полировочного материала на полы перед полировкой. Как правило, в них имеются нагревательные элементы для расплавления воска.

(3) Утилизаторы кухонных отходов. Эти устройства предназначены для закрепления на кухонной раковине и применяются для перемалывания кухонных отходов.

(4) Устройства для очистки, измельчения, резки и т.д. картофеля или других овощей

(5) Ломтерезки всех видов (например, для мяса, колбас, бекона, сыра, хлеба, фруктов или овощей).

(6) Точильные и чистильные устройства для ножей.

(7) Электрические зубные щетки.

(8) Увлажнители и осушители воздуха.

ОБОРУДОВАНИЕ, ПРЕДСТАВЛЯЕМОЕ С МАШИНАМИ ДАННОЙ ТОВАРНОЙ ПОЗИЦИИ

Многие устройства, перечисленные выше, могут быть представлены в комплекте со сменными узлами или вспомогательными приспособлениями, с помощью которых они могут применяться в различных целях. Примерами являются пищевые миксеры, которые можно применять для резки, размалывания, взбивания, шинкования и т.д.; устройства для резки тонкими ломтями, укомплектованные доводочными и точильными элементами; полотеры с набором полировочных приспособлений щеточного типа; полотеры с приспособлениями для подачи мыла и вакуумным приспособлением для удаления грязной воды или мыла. Такое устройство включается в данную товарную позицию вместе с узлами и приспособлениями, представляемыми вместе с ним, при условии, что их вид и количество такие, которые обычно применяются с соответствующим устройством. Массой дополнительных сменных

узлов или деталей или съемных вспомогательных устройств следует пренебречь при определении того, попадает ли то или иное устройство по условиям пункта (Б) выше в данную товарную позицию или нет.

Машины данной товарной позиции могут быть смонтированы на салазках, колесиках или аналогичных устройствах для облегчения работы с ними.

ЧАСТИ

При условии соблюдения общих положений, относящихся к классификации частей (см. общие положения к разделу XVI), части устройств данной товарной позиции также включаются в данную товарную позицию.

В данную товарную позицию не включаются:

(а) вентиляторы или вентиляционные или рециркуляционные шкафы с вентилятором, с фильтрами или без фильтров (товарная позиция 8414);

(б) холодильники (товарная позиция 8418);

(в) валковые или прочие гладильные машины (товарная позиция 8420 или 8451);

(г) центробежные сушилки для белья (товарная позиция 8421) и бытовые стиральные машины (товарная позиция 8450);

(д) посудомоечные машины (товарная позиция 8422);

(е) газонокосилки (товарная позиция 8433);

(ж) маслобойки (товарная позиция 8434);

(з) соковыжималки для фруктов или овощей, измельчители пищевых продуктов и миксеры или аналогичные устройства для промышленного или коммерческого использования, применяемые в ресторанах или подобных организациях (товарная позиция 8435 или 8438 соответственно);

(и) устройства для чистки ковров в местах их нахождения посредством впрыскивания в ковер жидкого чистящего средства и последующего его извлечения всасыванием, предназначенные для использования в учреждениях (кроме жилых помещений), таких как отели, мотели, больницы, офисы, рестораны и школы (товарная позиция 8451);

(к) швейные машины (товарная позиция 8452);

(л) приспособления для удаления волос (товарная позиция 8510);

(м) электронагревательные бытовые приборы (товарная позиция 8516);

(н) массажные аппараты (товарная позиция 9019).

8510 Электробритвы, машинки для стрижки волос и приспособления для удаления волос со встроенным электродвигателем:

8510 10 - электробритвы

8510 20 - машинки для стрижки волос

8510 30 - приспособления для удаления волос

8510 90 - части

В данную товарную позицию включаются электробритвы и машинки для стрижки волос со встроенным электродвигателем или вибратором независимо от того, предназначены они для людей или для стрижки овец, ухода за лошадьми, стрижки крупного рогатого скота и т.д.

В электробритвах (машинки для сухого бритья) по внутренней поверхности перфорированной или щелевой пластинки совершают вращательное или возвратнопоступательное движение фрезы или ножевые лезвия, которые срезают волоски, прошедшие сквозь отверстия или щели. В машинках для стрижки волос имеется гребенчатого типа режущее лезвие, которое движется возвратно-поступательно по неподвижному металлическому гребню и срезает волосы или шерсть, которые попадают между зубьями гребня. В парикмахерских машинках для стрижки волос применяется тот же принцип работы, что и в машинках для стрижки овец, ухода за лошадьми и т.д., но они отличаются по размерам.

В данную товарную позицию также включаются электромеханические приспособления для удаления волос со встроенным электродвигателем; эти приспособления, которые захватывают волос и отрывают его у корня, могут действовать с помощью или микро ролика, или металлической спирали, которые вращаются вокруг собственной оси, или защитного приспособления, головки, удаляющей волосы, и набора удаляющих волосы колесиков.

ЧАСТИ

При условии соблюдения общих положений, относящихся к классификации частей (см. общие положения к разделу XVI), части электробритв, машинок для стрижки волос или приспособлений для удаления волос также включаются в данную товарную позицию. К ним относятся, *inter alia*, режущие головки, ножевые лезвия и лезвия гребенчатого типа.

Машинки для стрижки волос с приводом от отдельно расположенного электродвигателя через гибкий вал включаются в товарную позицию 8214, а электрический двигатель (снабженный или не снабженный гибким валом) - в товарную позицию 8501.

8511 Электрооборудование для зажигания или пуска двигателей внутреннего сгорания с искровым зажиганием или с воспламенением от сжатия (например, магнето, катушки зажигания, свечи зажигания, свечи накаливания, стартеры); генераторы (например, постоянного или переменного тока) и прерыватели типа используемых вместе с такими двигателями:

8511 10 - свечи зажигания

8511 20 - магнето разных типов; магнитные маховики

8511 30 - распределители; катушки зажигания

8511 40 - стартеры и стартер-генераторы

- 8511 50 - генераторы прочие
- 8511 80 - оборудование прочее
- 8511 90 - части

В данную товарную позицию включается электрооборудование для пуска или зажигания и устройства для двигателей внутреннего сгорания (поршневых или других) независимо от того, предназначены они для применения в автомобилях, летательных аппаратах, судах и т.п. или в стационарных двигателях. В нее также включаются генераторы и прерыватели, применяемые вместе с такими двигателями внутреннего сгорания.

В данную товарную позицию включаются:

(А) Свечи зажигания.

Представляют собой центральный изолированный электрод и контакт, подсоединенный к корпусу. Корпус имеет резьбу у основания для установки в головке цилиндра, на верху центрального электрода имеется клемма для подсоединения к источнику тока. При приложении к центральному электроду высокого напряжения между электродом и контактом или контактами возникает искра, с помощью которой в цилиндре воспламеняется горючая смесь.

(Б) Пусковые магнето зажигания (включая магнето-генераторы).

Применяют для подачи высокого напряжения на свечи зажигания двигателя внутреннего сгорания; используют в основном в гоночных автомобилях, тракторах, летательных аппаратах, в двигателях для катеров или мотоциклов. Подразделяются на следующие основные типы:

(1) Магнето с вращающимся якорем. В них применяется особый тип генератора переменного тока, в котором якорь с намотанной на него первичной обмоткой низкого напряжения вращается между полюсами постоянного магнита. Первичная обмотка соединена с контактным прерывателем и с конденсатором; резкое замыкание и размыкание цепи катушки создают очень высокое напряжение во вторичной обмотке. Весь агрегат заключен в один корпус, на верху которого монтируется рычаг распределителя для поочередного распределения напряжения между свечами зажигания.

(2) Магнето с неподвижным якорем. Их два типа. В обоих обмотка якоря, прерыватель контактов и конденсатор неподвижны; но в одном из этих двух типов магниты вращаются, в то время как в другом типе магниты неподвижны, а между магнето и обмоткой якоря вращаются индукторы с сердечником из мягкого железа.

(3) Магнето-генераторы. Представляют собой магнето и генератор в виде единого агрегата с общим приводом; как правило, применяют в мотоциклах.

(В) Магнитные маховики.

Представляют собой магнитное устройство, смонтированное на маховике, служат для выработки тока низкого напряжения для зажигания.

(Г) Распределители.

Распределяют ток зажигания поочередно между свечами зажигания, включают в себя прерыватель для замыкания и размыкания первичной обмотки катушки зажигания ; обе эти функции синхронизированы с ходами поршня в цилиндрах посредством кулачка с приводом от двигателя.

(Д) Катушки зажигания.

Представляют собой специально модифицированные индукционные катушки, обычно помещенные в цилиндрический корпус. Соединяя первичную обмотку через прерыватель с батареей, можно во вторичной обмотке создать ток высокого напряжения, который подается через распределитель на свечи зажигания.

В некоторых системах зажигания катушка двойной искры непосредственно соединена с двумя свечами зажигания и производит искру одновременно на каждой свече, при этом искра свечи в одном цилиндре вызывает рабочий такт, а искра другой свечи не оказывает на свой цилиндр никакого действия, поскольку производится в такте выпуска. Такие системы не требуют распределителя, поскольку катушка зажигания непосредственно соединена со свечами зажигания. В этих системах напряжение на катушки подается от электронного (полупроводникового) модуля.

(Е) Стартеры.

Представляют собой небольшие электродвигатели, обычно постоянного тока с последовательным возбуждением. Они снабжены небольшим зубчатым колесом, которое скользит вверх и вниз по винтовому валу, или каким-нибудь другим механическим устройством для временного подсоединения к двигателю внутреннего сгорания, который необходимо запустить.

(Ж) Генераторы (постоянного и переменного тока).

Приводятся в движение от двигателя. Служат для зарядки батарей и питания осветительного, сигнализационного, отопительного и прочего электрооборудования моторных транспортных средств, летательных аппаратов и т.д. Генераторы переменного тока применяются с выпрямителем.

(З) Последовательно включаемые катушки.

Представляют собой небольшие катушки индуктивности, применяемые в основном на летательных аппаратах, когда скорость вращения при запуске слишком низка, чтобы работали магнето двигателей.

(И) Свечи накаливания.

Сходны со свечами зажигания, но вместо электрода и контактов для создания искры в них имеется небольшое сопротивление, которое при пропускании тока нагревается. Применяются для нагревания воздуха в цилиндрах дизельных двигателей перед пуском и во время пуска.

(К) Нагревательные катушки.

Предназначаются для установки в воздухозаборниках дизельных двигателей, используются при запуске.

(Л) Прерыватели генераторов постоянного тока.

Предотвращают работу генератора в качестве двигателя от батареи, когда двигатель не работает или работает на малых оборотах.

Прерыватели, помещаемые в едином корпусе с регулятором напряжения или тока, также включаются в данную товарную позицию. Кроме того, что они защищают батарею и генератор постоянного тока, они обеспечивают постоянное значение зарядного тока или ограничивают силу этого тока.

ЧАСТИ

При условии соблюдения общих положений, относящихся к классификации частей (см. общие положения к разделу XVI), части изделий данной товарной позиции также включаются в данную товарную позицию.

В данную товарную позицию не включаются:

(а) стартеры для двигателей, применяемые на аэродромах, автобусных станциях и т.д., для запуска двигателей внутреннего сгорания и которые представляют собой трансформатор и выпрямитель (товарная позиция 8504);

(б) электрические аккумуляторы (товарная позиция 8507);

(в) генераторы постоянного тока, используемые на велосипедах только для освещения (товарная позиция 8512).

8512 Оборудование электроосветительное или сигнализационное (кроме изделий товарной позиции 8539), стеклоочистители, антиобледенители и противозапотеватели, используемые на велосипедах или моторных транспортных средствах:

8512 10 - приборы освещения или визуальной сигнализации, используемые на велосипедах

8512 20 - приборы освещения или визуальной сигнализации прочие

8512 30 - приборы звуковой сигнализации

8512 40 - стеклоочистители, антиобледенители и противозапотеватели

8512 90 - части

В данную товарную позицию включаются оборудование и устройства, используемые на велосипедах или моторных транспортных средствах для освещения или сигнализации. Однако в нее не включаются сухие батареи (товарная позиция 8506), электрические аккумуляторы (товарная позиция 8507) или генераторы постоянного тока и магнето-генераторы товарной позиции 8511. В данную товарную позицию также включаются электрические стеклоочистители, антиобледенители и противозапотеватели для моторных транспортных средств.

В данную товарную позицию включаются, *inter alia*:

(1) Генераторы постоянного тока для выработки электроэнергии с помощью фрикционного колеса, приводимого в движение от одной из шин или от обода колеса велосипеда или в редких случаях от мотоцикла.

(2) Держатели для батареек, оборудованные выключателем, клеммами, контактами и т.д., для осветительного оборудования для велосипедов; лампы с батарейками для установки на велосипедах.

(3) Фары всех видов, включая фары, укомплектованные устройствами для переключения или устройствами для опускания фар; фары рассеянного света; противотуманные фары; фары направленного света; прожекторы, применяемые на милицейских машинах, и т.п. (включая такие, которые при подсоединении с помощью проводов можно использовать как переносные лампы или ставить на полотно дороги).

(4) Подфарники и боковые фонари; задние фонари; стояночные фонари; фонари освещения номерного знака.

(5) Тормозные фонари, указатели поворота, указатели заднего хода и аналогичное оборудование.

(6) Сочетания из некоторых перечисленных выше ламп, собранных в одном корпусе

(7) Лампы внутреннего освещения, такие как плафоны, стенные лампы, лампы освещения подножки, лампы сигнализации положения двери и лампы приборного щитка.

(8) Световые сигналы обгона, которые автоматически (иногда с применением фотоэлемента) сигнализируют водителю об обгоне другим автомобилем.

(9) Прочие электрические приборы для визуальной сигнализации, например, освещенные треугольники для транспортных средств с прицепами; освещенные указатели (типа вращающегося купола или типа "световой полосы") для такси, милицейских автомобилей, пожарных машин и т.д.

(10) Стояночное оборудование, работающее с помощью внешних щупов, которые, дотрагиваясь до кромки тротуара или до другого предмета, включают световой или другой сигнал предупреждения водителя.

(11) Устройства противоугонной сигнализации, которые издают визуальные или звуковые сигналы для предупреждения о попытках взлома транспортного средства.

(12) Сигналы, сирены и прочие электрические устройства для звуковой сигнализации.

(13) Электрические приборы, которые издают звуковые сигналы для предупреждения водителя о близости транспортных средств или других объектов позади автомобиля при движении задним ходом. Эти приборы обычно состоят из ультразвуковых датчиков, электронного управляющего блока, зуммера или устройства звуковой сигнализации и соединяющих их проводов.

(14) Электрические устройства, используемые в моторных транспортных средствах для предупреждения водителя с помощью визуальных или звуковых сигналов о том, что вблизи действует прибор контроля скорости, такой как радар или лазерный пистолет.

(15) Стеклоочистители, включая сдвоенные с приводом от электродвигателя.

(16) Антиобледенители и противозапотеватели. Представляют собой проволочное сопротивление, смонтированное в рамке для установки на ветровом стекле.

ЧАСТИ

При условии соблюдения общих положений, относящихся к классификации частей (см. общие положения к разделу XVI), части изделий данной товарной позиции также включаются в данную товарную позицию.

В данную товарную позицию также не включаются:

(а) стеклянные рассеиватели (товарная позиция 7014);

(б) оборудование или установки для кондиционирования воздуха (товарная позиция 8415);

(в) электрические звукоусилительные комплекты, состоящие из микрофона, усилителя звуковой частоты и громкоговорителя, применяемые для передачи водителю транспорта-буксира предупреждающего гудка или другого дорожного сигнала позади прицепа (товарная позиция 8518);

(г) пульта, панели и основания для электрической аппаратуры прочие, укомплектованные двумя или более устройствами товарной позиции 8536 (например, сборка из переключателей для установки на рулевой колонке) (товарная позиция 8537);

(д) электрические лампы, включая лампы герметичные направленного света, товарной позиции 8539;

(е) изолированные электрические провода и кабели независимо от того, нарезаны они на мерные длины, укомплектованы соединительными приспособлениями или собраны в комплекты или нет (например, комплекты проводов зажигания) (товарная позиция 8544);

(ж) неэлектрическое отопительное оборудование для легковых автомобилей, которое также выполняет функцию антиобледенителя или противозапотевателя (товарная позиция 7322 или 8708).

8513 Фонари портативные электрические, работающие от собственного источника энергии (например, батарей сухих элементов, аккумуляторов, магнето), кроме осветительного оборудования товарной позиции 8512:

851310 - фонари

8513 90 - части

В данную товарную позицию включаются фонари портативные электрические, предназначенные для работы от встроенного источника электроэнергии (например, сухая батарея, аккумулятор или магнето).

Они представляют собой два элемента, то есть сама лампа и источник электроэнергии, которые, как правило, установлены вместе и непосредственно подсоединены друг к другу, причем часто в едином корпусе. Однако в некоторых случаях эти элементы выполняются отдельно друг от друга и соединены проводами.

Термин "портативные фонари" относится только к тем лампам (то есть как к лампам, так и к источникам электроэнергии), которые предназначены для переноса в руках или на себе или для прикрепления к портативному предмету или объекту. Как правило, в них имеется ручка или крепежное приспособление. Их можно отличить по характерной форме и небольшой массе.

Поэтому из данного определения исключаются осветительное оборудование для моторных транспортных средств или велосипедов (товарная позиция 8512), а также светильники, которые подсоединяются к стационарной установке (товарная позиция 9405).

В данную товарную позицию включаются:

(1) Карманные фонари. Некоторые виды ("динамные фонари") имеют генераторы тока, приводимые в действие вручную посредством подпружиненного рычага.

(2) Прочие ручные лампы (включая лампы с регулируемым светом). Ручные лампы часто комплектуются каким-нибудь несложным приспособлением для временного подвешивания на стене и т.д., в то время как другие лампы рассчитаны на установку на земле.

(3) Лампы, фонарики или лампы-вспышки в виде самопишущих ручек, часто с зажимом для крепления лампы в кармане пользователя на то время, когда она не используется.

(4) Сигнализационные лампы Морзе.

(5) Шахтерские безопасные лампы. Осветительное устройство, как правило, предназначено для крепления к каске шахтера, а источник электроэнергии (аккумулятор) обычно подвешивается на ремне.

(6) Осмотровые лампы общего назначения, прикрепляемые к головному пояску, который, как правило, представляет собой изогнутую металлическую полоску. Такие лампы включаются в данную товарную позицию только при наличии собственного источника электроэнергии (например, батарея сухих элементов, размещаемая в кармане пользователя). Лампы данной товарной позиции применяются врачами, часовых дел мастерами, ювелирами и т.д. Специальные медицинские осмотровые лампы (например, для осмотра ушей или горла) не включаются в данную товарную позицию (товарная позиция 9018).

(7) Фонарики особой формы в виде пистолета, пенала губной помады и т.д. Многоцелевые изделия, представляющие собой лампочку или фонарик и одновременно самопишущую ручку, отвертку, кольцо для ключей и т.д., относятся к данной товарной позиции, только если основной функцией всего изделия является освещение.

(8) Лампы для чтения с зажимом или аналогичным приспособлением для крепления к книге или журналу.

ЧАСТИ

При условии соблюдения общих положений, относящихся к классификации частей (см. общие положения к разделу XVI), части фонарей данной товарной позиции также включаются в данную товарную позицию.

В данную товарную позицию не включаются:

(а) фотовспышки (товарная позиция 9006);

(б) лазерные указки с лазерным диодом (товарная позиция 9013).

8514 Печи и камеры промышленные или лабораторные электрические (включая действующие на основе явления индукции или диэлектрических потерь); промышленное или лабораторное оборудование для термической обработки материалов с помощью явления индукции или диэлектрических потерь:

8514 10 - печи и камеры сопротивления

8514 20 - печи и камеры, действующие на основе явления индукции или диэлектрических потерь

8514 30 - печи и камеры прочие

8514 40 - оборудование для термической обработки материалов с помощью явления индукции или диэлектрических потерь прочее

8514 90 - части

В данную товарную позицию включается ряд машин, аппаратов и приспособлений промышленного или лабораторного типа, в которых тепло обеспечивается за счет электроэнергии (например, за счет нагревания проводника электрическим током; за счет электродуги). В данную товарную позицию включаются печи и камеры, действующие на основе явления индукции или диэлектрических потерь, и прочее промышленное или лабораторное оборудование для термической обработки материалов с помощью явления индукции или диэлектрических потерь (например, промышленные микроволновые печи и камеры и оборудование). В данную товарную позицию не включаются электротермические приспособления бытового типа (товарная позиция 8516).

(I) ПРОМЫШЛЕННЫЕ ИЛИ ЛАБОРАТОРНЫЕ ЭЛЕКТРИЧЕСКИЕ ПЕЧИ И КАМЕРЫ (ВКЛЮЧАЯ ДЕЙСТВУЮЩИЕ НА ОСНОВЕ ЯВЛЕНИЯ ИНДУКЦИИ ИЛИ ДИЭЛЕКТРИЧЕСКИХ ПОТЕРЬ)

Электropечи и камеры в основном представляют собой более или менее закрытое пространство или камеру, в которой получают относительно высокую температуру. Они применяются для многих целей (плавление, отжиг, отпуск, эмалирование, сварка, термообработка сварных швов и т.д.). Основными видами являются муфельные печи, колпаковые печи, тигельные печи, туннельные печи и т.д. В некоторых из этих печей могут быть специальные выпускные устройства, или они могут иметь внутренний сосуд для обработки металла в среде определенного газа для предотвращения окисления.

К данной категории печей и камер относятся следующие виды, *inter alia*:

(А) Печи и камеры с нагревом сопротивлением, в которых тепло создается током, пропускаемым через нагревательные сопротивления. Эти нагревательные элементы (резисторы) передают тепло сырью или шихте посредством излучения и конвекции.

(Б) Печи сопротивления для нагревания брусков металла или гранулированных материалов, в которых в качестве резистора служит нагреваемый материал. Представляют собой корпус, в котором электрический ток пропускается через сам материал; необходимое тепло обуславливается электрическим сопротивлением материала.

(В) Расплавные печи сопротивления, представляющие собой ванны с электродами. При работе в ванне находится расплав металла, расплав солей или специальное масло, причем требуемая температура поддерживается током, пропускаемым через расплав с помощью электродов. Предмет нагревается при погружении в ванну расплава.

(Г) Электролитические печи для плавления или рафинирования металлов. Они представляют собой также печи жидкостного сопротивления, оборудованные электродами, погруженными в ванну с расплавом электролита. В ванне помещена содержащая металл руда, растворенная в расплаве соли. Электролитическая диссоциация, вызванная прохождением электричества через электролит и электроды, приводит к накоплению на катоде чистого расплавленного металла при одновременном удалении газа на аноде.

(Д) Низкочастотные индукционные печи. В этих печах первичная катушка с железным сердечником, через которую пропускается низкочастотный переменный ток, взаимодействует с помощью магнитного поля с нагреваемой шихтой. Эта катушка индуцирует ток в шихте, и последняя нагревается. В некоторых печах этого типа расплав циркулирует из главного тигля через вертикальные петлевидные трубы, в которых первичные цепи индуцируют электроток для нагрева.

(Е) Высокочастотные индукционные печи. Переменный ток высокой (обычно радио-) частоты в первичной катушке индуцирует вихревые токи в шихте. В этом типе печи железные сердечники не применяются.

(Ж) Емкостные печи и камеры диэлектрического нагрева. Шихта, которая должна быть неэлектропроводной, помещается между двумя металлическими пластинами,

подсоединенными к источнику переменного тока. Фактически устройство работает как конденсатор, причем нагревание шихты возникает в результате диэлектрических потерь. Сюда включаются промышленные микроволновые печи, в которых нагреваемые диэлектрические материалы подвергаются воздействию электромагнитных волн. За счет диэлектрических потерь энергия волн преобразуется непосредственно в тепло во всей массе материала, обеспечивая очень равномерный нагрев. Эти печи используются для сушки, разморозки, плавления пластмасс, обжига керамики и т.д.

(3) Дуговые печи, в которых тепло создается за счет электрической дуги между электродами или между одним электродом и нагреваемой шихтой. Такие печи применяются для производства передельного чугуна, различных ферросплавов, карбида кальция, для восстановления железной руды, связывания свободного азота воздуха и т.д. Для перегонки веществ с относительно низкой температурой кипения (например, цинк или фосфор) также применяются некоторые низкотемпературные дуговые печи; однако если они оборудованы конденсаторами для сбора дистиллята, то весь агрегат не включается в данную товарную позицию (товарная позиция 8419).

(И) Камеры с инфракрасным излучением, нагреваемые инфракрасными лампами или излучательными пластинами.

В некоторых видах печей или камер используется больше одного способа нагрева (например, высоко- и низкочастотной индукции или сопротивления для плавления и нагрева металлов и т.д.; инфракрасные и высокочастотные кондитерские печи; инфракрасные, резистивные и диэлектрические емкостные печи (микроволновые) для нагрева объектов).

К печам и камерам, включаемым в данную товарную позицию, относятся, *inter alia*:

- (1) Хлебопекарные или кондитерские печи.
- (2) Печи для изготовления зубопротезных изделий.
- (3) Кремационные печи.
- (4) Печи для сжигания отходов.
- (5) Печи или камеры для отжига или закалки стекла.

В данную товарную позицию не включается оборудование с электрическим нагревом для сушки, стерилизации или аналогичных целей (товарная позиция 8419).

(II) ПРОМЫШЛЕННОЕ ИЛИ ЛАБОРАТОРНОЕ ОБОРУДОВАНИЕ ДЛЯ ТЕРМИЧЕСКОЙ ОБРАБОТКИ МАТЕРИАЛОВ С ПОМОЩЬЮ ЯВЛЕНИЯ ИНДУКЦИИ ИЛИ ДИЭЛЕКТРИЧЕСКИХ ПОТЕРЬ

В данную товарную позицию также включается электрическое оборудование с индукционным или диэлектрическим нагревом (например, микроволновое оборудование), даже если оно выполнено не в виде печи или нагревательной камеры. Такое оборудование (применяется в основном для термообработки небольших изделий)

представляет собой электрооборудование для генерации высокочастотных колебаний, которое устанавливается вместе с соответствующими пластинами или спиралями, часто специальной конструкции в соответствии с конкретными изделиями, подлежащими нагреву.

Сюда включаются, *inter alia*:

(1) Машины с индукционными катушками для нагрева предметов, выполненных из материалов, являющихся хорошими проводниками электричества, с помощью тока низкой, средней или высокой частоты (например, машины, применяемые для поверхностного упрочнения коленчатых валов, цилиндров, зубчатых колес или иных металлических изделий; машины для плавления, спекания, отжига, отпуска или предварительного нагрева металлических узлов деталей).

(2) Машины с электродами, служащими в качестве конденсаторов (например, в виде пластин, прутков) для диэлектрического (емкостного) нагрева предметов, выполненных из материалов, которые либо неэлектропроводны, либо являются плохими проводниками электричества, с помощью высокочастотных токов (например, машины для сушки древесины; машины для предварительного нагрева термоупрочняемых литейных материалов в виде окатышей или порошка и т.д.).

Существует ряд специальных типов оборудования, предназначенного для постепенной термообработки брусков, пропускаемых через катушку, или для повторяющейся термообработки серии изделий.

Вращающиеся преобразователи и высокочастотные генераторы, когда они представляются вместе с термообрабатывающим оборудованием, также включаются в данную товарную позицию. Когда представлены отдельно, они включаются в товарную позицию 8502 или 8543 в зависимости от конкретного случая.

Однако машины для термической обработки с помощью индукции, применяемые для низкотемпературной или высокотемпературной пайки металлов, и машины для термической обработки за счет диэлектрических потерь, применяемые для сварки пластмасс или других материалов (например, высокочастотные сварочные прессы и высокочастотные сварочные машины для сварки линейным швом), включаются в товарную позицию 8515. Прессы, имеющие нагревательные устройства, также не входят в данную товарную позицию (группа 84).

В данную товарную позицию также включаются печи и прочие устройства, специально предназначенные для отделения с помощью пирометаллургических процессов отработавшего ядерного топлива, устройства для обработки радиоактивных отходов (например, для обжига керамических материалов или стекла, содержащих радиоактивные отходы, или для сжигания графитовых или радиоактивных фильтров) или печи для спекания или термообработки расщепляемого материала, извлеченного из отходов для переработки. Однако устройства для разделения изотопов включаются в товарную позицию 8401.

ЧАСТИ

При условии соблюдения общих положений, относящихся к классификации частей (см. общие положения к разделу XVI), части изделий данной товарной позиции также включаются в данную товарную позицию (например, арматура, двери, смотровые окна, панели и крыши, электрододержатели и металлические электроды).

В данную товарную позицию также не включаются:

(а) кирпичи, блоки и аналогичные огнеупорные или керамические материалы для изготовления или футеровки электропечей (группа 69);

(б) электрические печи и камеры для производства полупроводниковых пластин или плоских дисплейных панелей (товарная позиция 8486);

(в) электрические нагревательные сопротивления (товарной позиции 8516 или 8545 в зависимости от конкретного случая);

(г) электроды из графита или других видов углерода, с металлом или без металла (товарная позиция 8545).

8515 Машины и аппараты для электрической (в том числе с электрическим нагревом газа), лазерной или другой световой или фотонной, ультразвуковой, электроннолучевой, магнитно-импульсной или плазменно-дуговой низкотемпературной пайки, высокотемпературной пайки или сварки независимо от того, могут ли они выполнять операции резания или нет; машины и аппараты электрические для горячего напыления металлов или металлокерамики:

- машины и аппараты для высокотемпературной пайки или низкотемпературной пайки:

8515 11 -- паяльники и пистолеты паяльные для низкотемпературной пайки

8515 19 -- прочие

- машины и аппараты для сварки металлов сопротивлением:

8515 21 -- автоматические или полуавтоматические

8515 29 -- прочие

- машины и аппараты для дуговой (включая плазменно-дуговую) сварки металлов:

8515 31 -- автоматические или полуавтоматические

8515 39 -- прочие

8515 80 - машины и аппараты прочие

8515 90 - части

(I) МАШИНЫ И АППАРАТЫ ДЛЯ НИЗКОТЕМПЕРАТУРНОЙ ПАЙКИ, ВЫСОКОТЕМПЕРАТУРНОЙ ПАЙКИ ИЛИ СВАРКИ

К данной категории машин относятся определенные машины и аппараты для низкотемпературной пайки, высокотемпературной пайки или сварки, портативные или

стационарные. Они также включаются в данную товарную позицию, если на них можно выполнять и операции резания.

Сварочные операции могут выполняться вручную или полностью или частично в автоматизированном режиме.

К данной категории относятся:

(А) Машины и аппараты для низкотемпературной или высокотемпературной пайки.

Тепло обычно получается за счет индукции или проводимости от источников электроэнергии.

Низкотемпературная и высокотемпературная пайки представляют собой операции, в которых металлические детали соединяются между собой заполняющим металлом с меньшей температурой плавления, который смачивает металл(ы) основы. Металл(ы) основы не участвует в процессе сплавления при образовании соединения. Присадочный металл обычно распределяется между поверхностями соединения посредством капиллярного притяжения. Высокотемпературная пайка отличается от низкотемпературной пайки температурой плавления используемых присадочных металлов. При высокотемпературной пайке температура обычно превышает 450 °С, тогда как при низкотемпературной пайке точка плавления достигается при меньшей температуре.

К данной категории относятся только такие машины и аппараты, которые в силу своих специальных устройств (например, система для подачи паяльной проволоки) могут быть определены как машины и аппараты, предназначенные исключительно или в основном для низкотемпературной или высокотемпературной пайки. Прочие устройства следует рассматривать как печи, камеры или нагревательное оборудование в соответствии с определением, данным в товарной позиции 8514.

В данную товарную позицию также включаются ручные паяльники и паяльные пистолеты с электронагревом.

(Б) Машины и аппараты для сварки металлов сопротивлением.

Тепловая энергия, необходимая для формирования сварных швов, образуется за счет сопротивления электрическому току, протекающему через соединяемые детали (джоулево тепло). При сварке эти детали прижимаются друг к другу под давлением, и флюс или присадочный металл не используется.

Существуют машины многих видов в соответствии с типом свариваемого изделия. Сюда включаются, например, машины для сварки встык или машины для стыковой сварки оплавлением; машины для точечной сварки, включающие в себя пистолеты со встроенными источниками питания или без них; машины для многоточечной сварки и комплектующее оборудование; машины для рельефной сварки; высокочастотные аппараты для сварки сопротивлением.

(В) Машины и аппараты для дуговой или плазменно-дуговой сварки металлов независимо от того, могут ли они выполнять операции резания или нет.

(1) Дуговая сварка.

Источником тепловой энергии является электрическая дуга, образуемая либо между двумя электродами, либо между одним таким электродом и обрабатываемой деталью.

Существует много типов машин данного вида, например, для ручной дуговой сварки металла с помощью электродов с покрытием; для дуговой сварки в среде защитного газа; для сварки или резки с помощью расходуемых или нерасходуемых электродов или с помощью защищенной дуги (дуговая сварка плавящимся электродом в среде инертного газа; дуговая сварка плавящимся электродом в среде активного газа; дуговая сварка вольфрамовым электродом в среде инертного газа; дуговая сварка под флюсом; электрошлаковая или электрогазовая сварка и т.д.).

(2) Плазменно-дуговая сварка.

Источником тепловой энергии является сжатая дуга, которая путем ионизации и диссоциации превращает вспомогательный газ в плазму (плазменная струя). Газ может быть инертным (аргон, гелий), многоатомным (азот, водород) или это может быть смесь двух газов.

(Г) Машины и аппараты для индукционной сварки металлов.

Тепловая энергия возникает при пропускании тока через одну или более катушек индуктивности.

(Д) Машины и аппараты для электронно-лучевой сварки независимо от того, могут ли они выполнять операции резания или нет.

Тепловая энергия возникает в свариваемой или разрезаемой детали (деталях) за счет соударений электронов сфокусированного электронного пучка, получаемого в вакууме.

(Е) Машины и аппараты для вакуумной диффузионной сварки.

Тепловая энергия обычно возникает под действием индукции, но ее источником может также быть пучок электронов или сопротивление.

Аппарат в основном состоит из вакуумной камеры, вакуумного насоса, средств приложения давления и оборудования нагрева.

(Ж) Машины и аппараты для фотонной сварки независимо от того, могут ли они выполнять операции резания или нет.

Фотонная сварка может быть следующих видов:

(1) Лазерная сварка.

Тепловая энергия обеспечивается источником когерентного монохроматического излучения, которое можно сфокусировать в пучок высокой интенсивности. Тепловая энергия возникает при падении этого луча на свариваемую деталь.

(2) Световая сварка.

Тепловая энергия возникает при падении некогерентного сфокусированного светового луча.

(3) Машины и аппараты для сварки термопластичных материалов.

(1) Сварка с электрическим нагревом газа (сварка нагретым газом).

Свариваемые поверхности нагреваются газом (как правило, воздухом), разогретым электрическим нагревателем, и соединяются вместе под давлением с применением присадок или без них.

(2) Сварка с помощью элементов, нагреваемых электричеством (сварка нагревательными элементами).

Свариваемые поверхности нагреваются с помощью элементов, нагреваемых электричеством, и соединяются под давлением с применением присадок или без них.

(3) Высокочастотная сварка.

Поверхности термопластичных материалов (например, акриловых полимеров, полиэтилена, поливинилхлорида, полиамида (например, нейлона)), обладающих достаточно высокими диэлектрическими потерями, нагревают в поле высокочастотных колебаний, а затем соединяют под давлением. Могут применяться присадки.

(И) Машины и аппараты для ультразвуковой сварки.

Свариваемые части закрепляются вместе и подвергаются воздействию ультразвуковых колебаний. Этот процесс дает возможность соединять металлы или сплавы, которые не поддаются обычным способам сварки, а также сваривать металлическую фольгу, детали из двух или более разнородных металлов или полимерные пленки.

Для питания электрических установок для низкотемпературной пайки, высокотемпературной пайки или сварки, как правило, применяется постоянный ток низкого напряжения от генератора постоянного тока или переменный ток низкого напряжения от понижающего трансформатора. Трансформатор и т.п. обычно встроены в установку, но в некоторых случаях (например, в некоторых видах передвижных установок) сварочная головка или сварочное приспособление подсоединяется к трансформатору и т.п. с помощью электрокабеля. Даже в последнем случае в данную товарную позицию включается весь аппарат при условии, что трансформатор и т.п. представляется вместе с соответствующей сварочной головкой или сварочным приспособлением; если он представлен отдельно, то трансформатор или генератор включается в соответствующую товарную позицию (товарная позиция 8502 или 8504).

В данную товарную позицию также включаются промышленные роботы, специально предназначенные для сварочных работ.

В данную товарную позицию также не включаются:

(а) оборудование для упаковки, снабженное электрическими сварочными приспособлениями (товарная позиция 8422);

(б) прессы для термофиксации материалов (товарная позиция 8451);

(в) машины, предназначенные исключительно для резки (как правило, товарная позиция 8456);

(г) машины для сварки трением (товарная позиция 8468);

(д) машины и аппараты для низкотемпературной пайки, высокотемпературной пайки или сварки, используемые исключительно или в основном для сборки полупроводниковых приборов (товарная позиция 8486).

(II) ЭЛЕКТРИЧЕСКИЕ МАШИНЫ И АППАРАТЫ ДЛЯ ГОРЯЧЕГО НАПЫЛЕНИЯ МЕТАЛЛОВ ИЛИ МЕТАЛЛОКЕРАМИКИ

Представляют собой электродуговые устройства для расплавления металлов или металлокерамики с одновременным распылением расплавленного материала сжатым воздухом.

В данную товарную позицию не включаются отдельно представляемые pistols для напыления металлов методом пульверизации (товарная позиция 8424).

ЧАСТИ

При условии соблюдения общих положений, относящихся к классификации частей (см. общие положения к разделу XVI), части изделий данной товарной позиции также включаются в данную товарную позицию.

Сюда включаются, *inter alia*, паяльные головки и паяльные жала, электрододержатели и металлические электроды контактной сварочной машины (например, точечные роликовые и прижимные электроды), а также наконечники горелок и комплекты сопел для ручного оборудования для атомноводородной сварки.

В данную товарную позицию, однако, не включаются:

(а) расходные электроды, выполненные из недорогого металла или из карбидов металлов (рассматриваются либо в соответствии с материалом, из которого изготовлены, или в товарной позиции 8311 в зависимости от конкретного случая);

(б) электроды из графита или других видов углерода с металлом или без металла (товарная позиция 8545).

8516 Электрические водонагреватели проточные или накопительные (емкостные) и электронагреватели погружные; электрооборудование обогрева пространства и обогрева грунта, электротермические аппараты для ухода за волосами (например, сушилки для волос, бигуди, щипцы для горячей завивки) и сушилки для рук; электроутюги; прочие бытовые электронагревательные приборы; электрические нагревательные сопротивления, кроме указанных в товарной позиции 8545:

8516 10 - электрические водонагреватели проточные или накопительные (емкостные) и электронагреватели погружные

- электрооборудование обогрева пространства и обогрева грунта:

8516 21 -- радиаторы теплоаккумулирующие

8516 29 -- прочие

- аппараты электротермические для ухода за волосами или для сушки рук:

8516 31 -- сушилки для волос

8516 32 -- аппараты для ухода за волосами прочие

8516 33 -- аппараты для сушки рук

8516 40 - электроутюги

8516 50 - печи микроволновые

8516 60 - печи прочие; электроплиты, электроплитки, варочные электрокотлы; грили и ростеры

- приборы электронагревательные прочие:

8516 71 -- для приготовления кофе или чая

8516 72 -- тостеры

8516 79 -- прочие

8516 80 - электрические нагревательные сопротивления 8516 90 - части

(А) ЭЛЕКТРИЧЕСКИЕ ВОДОНАГРЕВАТЕЛИ ПРОТОЧНЫЕ ИЛИ НАКОПИТЕЛЬНЫЕ (ЕМКОСТНЫЕ) И ПОГРУЖНЫЕ ЭЛЕКТРОНАГРЕВАТЕЛИ

К данной категории оборудования относятся:

(1) Гейзерные нагреватели, в которых вода нагревается по мере ее прохождения через аппарат.

(2) Водонагреватели накопительные (емкостные) (независимо от того, принадлежат они к нагнетательному типу или нет), то есть теплоизолированные резервуары с погружными нагревательными элементами. Вода в них нагревается постепенно.

(3) Нагреватели двойного действия, в которых вода нагревается либо электрическим током, либо за счет подсоединения к водонагревательной системе, работающей на органическом топливе; они часто оборудуются термостатическим органом управления для перехода только на электронагрев, когда другого обогрева недостаточно.

(4) Водокипятильники электродные, в которых между двумя электродами через воду пропускается переменный ток.

(5) Погружные электронагреватели различных видов и форм в зависимости от их применения, обычно используемые в цистернах, чанах и т.д., для нагрева жидкостей, полужидких (кроме твердых) субстанций или газов. Их также производят для использования в кружках, кастрюлях, высоких стаканах, чашках, ваннах, чашах и т.д. обычно с теплоизолированной ручкой и крючком для навешивания нагревателя на сосуд.

Они имеют усиленную защитную оболочку, которая обладает высоким сопротивлением к механическим нагрузкам и просачиванию жидкостей, полужидких (кроме твердых) субстанций и газов. Порошок (обычно оксид магния) с хорошими диэлектрическими и тепловыми свойствами удерживает проволочный резистор (сопротивление) в пространстве внутри оболочки и электрически изолирует его.

Конструкции, состоящие из погружных нагревателей, постоянно смонтированные в цистернах, чанах или других емкостях, включаются в товарную позицию 8419, за исключением тех случаев, когда они разработаны только для нагрева воды или для бытового использования, в таких случаях они включаются в данную товарную позицию. Солнечные водонагреватели также включаются в товарную позицию 8419.

(6) Электрооборудование для кипячения воды.

Электрические котлы центрального отопления включаются в товарную позицию 8403.

(Б) ЭЛЕКТРООБОРУДОВАНИЕ ОБОГРЕВА ПРОСТРАНСТВА И ОБОГРЕВА ГРУНТА

К данной категории оборудования относятся:

(1) Теплоаккумулирующее электрооборудование, в котором электрические элементы нагревают твердое вещество (например, кирпичи) или жидкость, которая аккумулирует тепловую энергию и потом выделяет ее в окружающую атмосферу.

(2) Электрокамины (вентиляторные нагреватели и излучающие нагреватели), включая переносные с параболическими рефлекторами и иногда встроенными вентиляторами. Во многих из них имеются цветные лампочки или мерцающие устройства для имитации горящего угля или дров.

(3) Электрические радиаторы. Представляют собой устройства, в которых электрические элементы нагревают жидкость (например, масло, циркулирующее в радиаторе и потом излучающее тепловую энергию в окружающую атмосферу).

(4) Нагреватели конвекционного типа. Обеспечивают конвекцию воздуха посредством конвективных потоков, иногда с помощью вентилятора.

(5) Нагревательные панели для установки на потолке или на стене, включая панели инфракрасного излучения для обогрева общественных мест, улиц и т.д.

(6) Нагревательное оборудование для автомобилей, пассажирских железнодорожных вагонов, летательных аппаратов и т.д., за исключением антиобледенителей и противозапотевателей.

(7) Оборудование для обогрева дорожного полотна для предотвращения образования изморози и оборудование обогрева почвы, способствующее росту растений. Элементы такого оборудования обычно углубляются в грунт.

(8) Нагреватели двигателей, устанавливаемые под автомобилем для облегчения запуска двигателя.

Электрические котлы центрального отопления включаются в товарную позицию 8403.

(В) ЭЛЕКТРОТЕРМИЧЕСКИЕ АППАРАТЫ ДЛЯ УХОДА ЗА ВОЛОСАМИ И СУШИЛКИ ДЛЯ РУК

Сюда включаются:

- (1) Сушилки для волос, включая сушильные колпаки, а также сушилки, имеющие ручку пистолетного типа и встроенный вентилятор.
- (2) Бигуди и электрические приспособления для перманентной завивки.
- (3) Щипцы для горячей завивки.
- (4) Сушилки для рук.

(Г) ЭЛЕКТРОУТЮГИ

К данной категории оборудования относятся утюги всех видов независимо от того, применяются они в быту или портными и т.д., включая беспроводные утюги. Беспроводные утюги представляют собой утюг, включающий нагревательный элемент и подставку, которая подсоединяется к электросети. Утюг подключается к источнику питания, только когда он располагается на подставке. В данную группу также включаются электрические отпаривающие утюги независимо от того, имеют они водяной резервуар или предназначены для подсоединения к паровой трубе.

(Д) ПРОЧИЕ БЫТОВЫЕ ЭЛЕКТРОНАГРЕВАТЕЛЬНЫЕ ПРИБОРЫ

К данной категории оборудования относятся все электротермические машины и приспособления при условии, что они, как правило, применяются в быту. Некоторые из них упомянуты ранее в данных пояснениях (например, электрокамины, гейзерные нагреватели, сушилки для волос, утюги и т.д.). В число прочих входят:

- (1) Микроволновые печи.
- (2) Прочие печи и электроплиты, электроплитки, варочные электроротлы, грили и ростеры (например, конвекционного типа, с электрическим сопротивлением, инфракрасные, индукционные высокой частоты и комбинированные газозлектрические приспособления).
- (3) Для приготовления кофе или чая (включая кофейники и чайники с процеживателем).
- (4) Тостеры, включая тостерные печи, которые предназначены в основном для приготовления тостов, но могут также применяться и для запекания небольших кусочков продуктов, таких как картофель.
- (5) Чайники, кастрюли, пароварки, подогреватели для молока, супа или аналогичные сосуды.
- (6) Блинницы.
- (7) Вафельницы
- (8) Подогреватели для тарелок и пищи.
- (9) Сотейники и сосуды для поджарки ломтиков (фритюрницы).
- (10) Обжарочные аппараты для кофе.

- (11) Нагреватели для бутылок.
 - (12) Аппараты для изготовления йогурта и сыра.
 - (13) Стерилизационные аппараты для приготовления консервов.
 - (14) Аппараты для приготовления воздушной кукурузы.
 - (15) Сушилки для лица и аналогичные сушилки.
 - (16) Сауны для лица, включающие в свой состав маски, в которых выпаривается вода для обработки кожи лица.
 - (17) Аэраторы для полотенец и нагреваемые вешалки для полотенец.
 - (18) Грелки для постелей.
 - (19) Нагреватели для духов или благовоний, а также нагреватели для рассеивания инсектицидов.
 - (20) Кипятильники для немеханической стирки.
- К данной категории оборудования не относятся:
- (а) одеяла, матрасы, подушки, грелки для ног с электроподогревом или аналогичные изделия; одежда, обувь, наушники или другие предметы с электроподогревом, используемые человеком (включаются в соответствующую товарную позицию, см. примечание 1 к данной группе);
 - (б) гладильные машины валкового типа (товарная позиция 8420) и гладильные машины или прессы для одежды (товарная позиция 8451);
 - (в) перколяторы, монтируемые на прилавке, электрические самовары для чая или молока, ситейники и фритюрницы, применяемые, например, в кафе, специализирующихся на хрустящем картофеле, и другие приспособления с электрическим нагревом, которые, как правило, не применяются в быту (товарная позиция 8419 и т.п.);
 - (г) промышленные микроволновые печи, камеры и оборудование (например, микроволновые печи, используемые в ресторанах) (товарная позиция 8514);
 - (д) мебель (например, бельевые шкафы и сервисные тележки), оборудованная нагревательными элементами (группа 94);
 - (е) зажигалки сигаретные, зажигалки газовые и аналогичные изделия (товарная позиция 9613).

(Е) ЭЛЕКТРИЧЕСКИЕ НАГРЕВАТЕЛЬНЫЕ СОПРОТИВЛЕНИЯ

За исключением угольных сопротивлений (товарная позиция 8545) все электрические нагревательные сопротивления включаются в данную товарную позицию независимо от классификации устройств или оборудования, в которых они используются.

Такие сопротивления представляют собой прутки, пластины и т.п. или отрезки проволоки (обычно в виде спирали) из специального материала, который приобретает очень высокую температуру при пропускании через него электрического тока.

Применяемые материалы могут быть различными (специальные сплавы, композиционные материалы на основе карбида кремния и т.д.). Они могут быть изготовлены в виде отдельных элементов путем использования печатной технологии.

Проволочные сопротивления обычно монтируются на изолирующих элементах-основаниях (например, из керамики, стеатита, слюды или пластмасс) или на сердечниках из мягкого изолирующего материала (например, из стекловолокна или асбеста). Если проволока не смонтирована на какой-либо основе, то она включается в данную товарную позицию только в случае, если она нарезана на мерные отрезки и свернута в спираль или ей иначе придана форма, по которой можно определить, что это нагревательный элемент сопротивления. То же самое относится к пруткам и пластинам, которые для того, чтобы они входили в данную товарную позицию, должны быть нарезаны по длине или размерам, пригодным для использования.

Сопротивления включаются в данную товарную позицию, даже если они специально предназначены для применения в конкретном типе машины или устройства ; однако если они собраны вместе с другими частями (за исключением простого изолирующего элемента- основания с электрическими соединениями), они включаются как части соответствующих машин или устройств (например, основания для утюгов и плиты для электрических варочных аппаратов).

В данную товарную позицию также не включаются антиобледенители и противозапотеватели. Они состоят из проволочного сопротивления в виде рамки и монтируются на ветровом стекле (товарная позиция 8512).

ЧАСТИ

При условии соблюдения общих положений, относящихся к классификации частей (см. общие положения к разделу XVI), части изделий данной товарной позиции также включаются в данную товарную позицию.

8517 Аппараты телефонные, включая аппараты телефонные для сотовых сетей связи или других беспроводных сетей связи; прочая аппаратура для передачи или приема голоса, изображений или других данных, включая аппаратуру для коммуникации в сети проводной или беспроводной связи (например, в локальной или глобальной сети связи), кроме передающей или приемной аппаратуры товарной позиции 8443, 8525, 8527 или 8528 (+):

- телефонные аппараты, включая телефонные аппараты для сотовых сетей связи или других беспроводных сетей связи:

8517 11 -- телефонные аппараты для проводной связи с беспроводной трубкой

8517 12 -- телефонные аппараты для сотовых сетей связи или других беспроводных сетей связи

8517 18 -- прочие

- аппаратура для передачи или приема голоса, изображений или других данных, включая аппаратуру для коммуникации в сети проводной или беспроводной связи (например, в локальной или глобальной сети связи), прочая:

8517 61 -- базовые станции

8517 62 -- машины для приема, преобразования и передачи или восстановления голоса, изображений или других данных, включая коммутационные устройства и маршрутизаторы

8517 69 -- прочие

8517 70 - части

В данную товарную позицию включается аппаратура для передачи или приема речи или других звуковых сигналов, изображений или других данных между двумя точками путем изменения электрического тока или оптической волны для проводной сети связи или посредством электромагнитных волн для беспроводной сети связи. Сигнал может быть аналоговым или цифровым. Сети связи, которые могут быть взаимосвязаны, включают телефонию, телеграфию, радиотелефонию, радиотелеграфию, локальную и глобальную сети связи.

(I) ТЕЛЕФОННЫЕ АППАРАТЫ, ВКЛЮЧАЯ ТЕЛЕФОННЫЕ АППАРАТЫ ДЛЯ СОТОВЫХ СЕТЕЙ СВЯЗИ ИЛИ ДРУГИХ БЕСПРОВОДНЫХ СЕТЕЙ СВЯЗИ

К этой аппаратуре относятся:

(А) Телефонные аппараты для проводной сети связи.

Телефонные аппараты для проводной сети связи преобразуют голос в сигналы для передачи другому устройству. При приеме сигнала телефонный аппарат для проводной сети связи преобразует сигнал обратно в голос. Они состоят из:

(1) Передатчика, представляющего собой микрофон, преобразующий звуковые волны в модулированный ток.

(2) Приемника (головного телефона или наушников), который вновь преобразует модулированный ток в звуковые волны. В большинстве случаев передатчик и приемник монтируются в единой конструкции, называемой микротелефонной трубкой. В прочих случаях передатчик и приемник представляют собой объединенные головной телефон и микрофон, предназначенные для ношения на голове пользователя.

(3) Схемы подавления самопрослушивания, которая предотвращает проникновение звука из передатчика в приемник той же микротелефонной трубки.

(4) Вызывного устройства, которое оповещает о вызове. Это могут быть как тоновые вызывные устройства, производящие звук электронным образом, так и механические вызывные устройства, например, звонки или зуммеры. В некоторых телефонных аппаратах имеются источники света или лампы, работающие вместе с вызывным устройством для визуального оповещения о входящем вызове.

(5) Коммутирующего устройства, или "рычажного переключателя", которое прерывает или пропускает ток из сети. Оно обычно срабатывает от телефонной трубки, снимаемой или возвращаемой на рычажный переключатель.

(6) Устройства набора номера, которое дает возможность вызываемому соединиться с нужным абонентом. Устройство набора может быть кнопочного, или клавиатурного, типа (тоновым) или барабанного, или вращающегося, типа (импульсным).

Будучи представленными отдельно микрофоны и приемники (объединенные или необъединенные в микротелефонной трубке), а также громкоговорители включаются в товарную позицию 8518, тогда как звонки и зуммеры включаются в товарную позицию 8531.

Телефонные аппараты могут включать в свой состав или оборудоваться: памятью для хранения и вызова телефонных номеров; визуальным дисплеем для отображения набираемого номера, номера входящего вызова, даты и времени, продолжительности разговора; дополнительным громкоговорителем и микрофоном для общения без использования микротелефонной трубки; устройствами для автоматического ответа на вызовы, передачи записанного сообщения, записи входящих сообщений и воспроизведения записанного сообщения по команде; устройствами для поддержания соединения на линии при общении с лицом по другому телефону. Телефонные аппараты, оборудованные этими устройствами, могут иметь также кнопки для управления последними, включая переключатель, позволяющий использовать телефон, не снимая трубку с рычага. Многие из таких устройств для своей работы используют микропроцессор или цифровые интегральные схемы.

В данную товарную позицию входят все типы телефонных аппаратов, включая:

(i) беспроводные телефонные аппараты, состоящие из питающейся от батарей радиочастотной приемно-передающей микротелефонной трубки вместе с номеронабирателем, коммутатором и радиочастотной приемно-передающей базы, соединенной проводом с телефонной сетью (другие беспроводные телефоны могут не иметь микротелефонной трубки, но содержат комбинированный наушник-микрофон, который соединен с питающимся от батарей портативным радиочастотным приемником/передатчиком с номеронабирателем и коммутатором);

(ii) телефонные аппараты, которые состоят из комбинированного блока номеронабирателя и коммутатора (соединенного проводом с телефонной сетью) и объединенных головного телефона и микрофона, представленных вместе.

(Б) Телефонные аппараты для сотовых сетей связи или других беспроводных сетей связи.

В данную категорию включаются телефонные аппараты для использования в любой беспроводной сети связи. Такие телефонные аппараты принимают и излучают

радиоволны, которые принимаются и ретранслируются, например, базовыми станциями или спутниками.

Сюда включаются, *inter alia*:

(1) Сотовые, или мобильные, телефоны.

(2) Спутниковые телефоны.

(II) ПРОЧАЯ АППАРАТУРА ДЛЯ ПЕРЕДАЧИ ИЛИ ПРИЕМА ГОЛОСА, ИЗОБРАЖЕНИЙ ИЛИ ДРУГИХ ДАННЫХ, ВКЛЮЧАЯ АППАРАТУРУ ДЛЯ КОММУНИКАЦИИ В СЕТИ ПРОВОДНОЙ ИЛИ БЕСПРОВОДНОЙ СВЯЗИ (НАПРИМЕР, В ЛОКАЛЬНОЙ ИЛИ ГЛОБАЛЬНОЙ СЕТИ СВЯЗИ)

(А) Базовые станции.

Наиболее распространенными видами базовых станций являются станции для сотовых сетей связи, которые принимают и передают радиоволны, принимаемые и излучаемые сотовыми телефонами или другой проводной или беспроводной сетями связи. Каждая базовая станция покрывает географическое пространство (соту). Если пользователь во время телефонного разговора перемещается из одной соты в другую, звонок автоматически передается от одной соты к другой без прерывания.

(Б) Домофоны.

Эти системы обычно состоят из телефонной трубки и клавиатуры или громкоговорителя, микрофона и клавиш. Данные системы обычно монтируются при входе в здание с некоторым количеством жильцов. Эти системы позволяют посетителям позвонить выбранным жильцам посредством нажатия соответствующих клавиш и разговаривать с ними.

(В) Видеофоны.

Видеофоны для зданий, представляющие собой комбинированное устройство, состоящее, по существу, из телефонного аппарата для проводной телефонии, телевизионной камеры и телевизионного приемника (передача по кабелю).

(Г) Аппаратура для телеграфной связи, кроме факсимильных аппаратов товарной позиции 8443.

Данная аппаратура, по существу, предназначена для преобразования символов, графики, изображений или других данных в соответствующие электрические импульсы для передачи последних, а на приемной стороне - для приема этих импульсов и преобразования их либо в условные символы или отображения, представляющие символы, графику, изображения или другие данные, либо непосредственно в символы, графику, изображение или другие данные.

В качестве примеров подобной аппаратуры можно привести:

(1) Аппаратура для передачи сообщений, такая как наборные или клавиатурные передатчики (например, телетайпные передатчики).

(2) Аппаратура для приема сообщений, (например, телетайпные приемники). В некоторых случаях аппаратура приемника и передатчика объединяется в единый приемопередатчик.

(3) Фототелеграфная аппаратура. Вспомогательное фотографическое оборудование, используемое этой аппаратурой (например, проявляющее оборудование), отнесено к группе 90.

(Д) Телефонная или телеграфная коммутационная аппаратура.

(1) Автоматические коммутаторы и телефонные станции.

Они могут быть различных типов. Отличительной чертой системы коммутации является способность обеспечивать в ответ на кодированные сигналы автоматическое соединение между пользователями. Автоматические коммутаторы и телефонные станции могут работать посредством коммутации цепей, сообщений или пакетов с использованием микропроцессоров для соединения абонентов электронными средствами. Многие автоматические коммутаторы и телефонные станции включают в свой состав аналогоцифровые преобразователи, цифроаналоговые преобразователи, устройства сжатия и развертывания данных (кодеки), модемы, мультиплексоры, вычислительные машины, а также другие устройства, которые позволяют одновременно передавать по сети как аналоговые, так и цифровые сигналы, что обеспечивает интегрированную передачу речи, других звуков, знаков, графики, изображений или иной информации.

Некоторые типы автоматических коммутаторов и телефонных станций состоят, по существу, из селекторов, которые выбирают линию связи, соответствующую принятым от вызывающих аппаратов импульсам, и устанавливают соединение. Они работают автоматически или непосредственно от импульсов, исходящих от вызывающего аппарата, или через вспомогательные устройства, такие как директоры.

Различные типы селекторов (предыскатели, промежуточные искатели, оконечные искатели) и, возможно, используемые директоры часто собираются в ряды и в группы одного и того же типа на шасси, которые затем монтируются в коммутатор на металлических стойках. В частности, в малоразмерных установках они могут, однако, быть все смонтированы на единственной стойке для образования автономной телефонной станции.

Автоматические коммутаторы и телефонные станции также могут обеспечивать такие возможности, как сокращенный набор, ожидание звонка, перенаправление вызова, вызов нескольких абонентов, голосовая почта и т.д. Их использование осуществляется с телефона абонента через телефонную сеть.

Они применяются в общественных или частных сетях, которые используют телефонные системы частного пользования, подсоединенные к общественной сети.

Автоматические коммутаторы и телефонные станции также могут оборудоваться пультами, схожими с телефонными аппаратами, для обслуживания или вмешательства в их работу оператора при необходимости.

(2) Неавтоматические коммутаторы и телефонные станции.

Они состоят из каркаса, на котором монтируются различные ручные коммутирующие устройства. Требуется, чтобы оператор вручную соединял каждый принимаемый коммутатором или телефонной станцией вызов. Они содержат индикаторы "вызов" или "свободно" для сигнализации о том, что вызов сделан или соединение больше не требуется; телефонные аппараты операторов (иногда смонтированные особым образом); коммутирующие устройства (гнезда или штепсельные разъемы и штекеры, соединенные со шнуром); клавишные переключатели, электрически подсоединенные к штекерам и шнурам, для обеспечения возможности оператору ответить вызывающей стороне, контролировать прохождение вызова и отмечать его завершение.

(Е) Передающая и приемная аппаратура для радиотелефонной или радиотелеграфной связи.

К данной категории относится:

(1) Стационарная аппаратура для радиотелефонии и радиотелеграфии (передатчики, приемники и приемопередатчики). Некоторые типы, используемые главным образом в крупных установках, включают в себя специальные устройства, такие как засекречивающие устройства (например, инверторы спектра), мультиплексные устройства (используемые для отправки более чем двух сообщений одновременно) и некоторые приемники, называемые приемниками системы с разнесенным приемом, использующие методы многоканального приема для преодоления замирания сигнала.

(2) Радиопередатчики и радиоприемники для синхронного перевода на многоязычных конференциях.

(3) Автоматические передатчики и специальные приемники для подачи сигналов бедствия с судов, летательных аппаратов и т.д.

(4) Передатчики, приемники или приемопередатчики телеметрических сигналов.

(5) Радиотелефонная аппаратура, включая принимающие устройства радиотелефонных сигналов, для моторных транспортных средств, судов, летательных аппаратов, поездов и т.д.

(6) Переносные приемники, обычно с питанием от батареи, например, переносные приемники для вызова, подачи сигнала тревоги или пейджинговой связи.

(Ж) Коммуникационная аппаратура прочая.

В данную категорию включается аппаратура для связывания проводных и беспроводных коммуникационных сетей или для передачи или приема речи или других звуковых сигналов, изображений или других данных внутри такой сети.

К коммуникационным сетям относятся, *inter alia*, системы высокочастотных линий связи, системы цифровых линий связи и их комбинации. Они могут быть сконфигурированы, например, в телефонные коммутируемые сети общего пользования, локальные, региональные и глобальные сети с частной или открытой конфигурацией.

К ним относятся:

(1) Сетевые интерфейсные платы (например, интерфейсные платы Ethernet).

(2) Модемы (объединенные модуляторы-демодуляторы).

(3) Сетевые маршрутизаторы, мосты и концентраторы, ретрансляторы и межканальные адаптеры.

(4) Мультиплексоры и связанное с ними линейное оборудование (например, передатчики, приемники или электрооптические преобразователи).

(5) Устройства для сжатия и развертывания данных (кодеки), которые также имеют возможность передачи и приема цифровой информации.

(6) Импульсно-тоновые преобразователи, которые преобразуют импульсные сигналы набора номера в тоновые сигналы.

ЧАСТИ

При условии соблюдения общих положений, относящихся к классификации частей (см. общие положения к разделу XVI), части аппаратуры данной товарной позиции также включаются в данную товарную позицию.

В данную товарную позицию также не включаются:

(а) факсимильные аппараты (товарная позиция 8443);

(б) перфорационные машины, электрические или неэлектрические, используемые для перфорации бумажных лент, готовых для использования в автоматических телеграфных аппаратах (товарная позиция 8472);

(в) катушки индуктивности для установки в линейные телефонные или телеграфные цепи (товарная позиция 8504);

(г) первичные элементы, батареи и аккумуляторы (товарная позиция 8506 или 8507)

;

(д) телефонные автоответчики, предназначенные для работы с телефонным аппаратом, но не образующие неотъемлемой части аппарата (товарная позиция 8519);

(е) аппаратура для передачи или приема радиовещательных или телевизионных сигналов (товарные позиции 8525, 8527 или 8528);

(ж) электрические звонки или индикаторы (например, светящиеся индикаторы, срабатывающие от номеронабирателя телефона) (товарная позиция 8531);

(з) реле и коммутационная аппаратура, например селекторы для автоматических телефонных станций (товарная позиция 8536);

(и) изолированные электрические провода, кабели и т.д. с соединительными приспособлениями или без них, включая шнуры со штекерами для коммутаторов (товарная позиция 8544);

(к) телекоммуникационные спутники (товарная позиция 8802);

(л) регистраторы телефонных вызовов и счетчики (группа 90);

(м) ВЧ-приемники и передатчики ВЧ-связи, которые образуют единый блок с аналоговыми или цифровыми телеметрическими приборами или аппаратурой или которые вместе с последней образуют функциональный блок, определенный примечанием 3 к группе 90 (группа 90);

(н) калькулографы (регистраторы времени) (товарная позиция 9106);

(о) моноопоры, двуноги, треноги и аналогичные изделия (товарная позиция 9620).

Пояснение к субпозиции.

Субпозиция 8517 62

В данную субпозицию включаются беспроводные трубки или базовые блоки, когда они представлены отдельно.

8518 Микрофоны и подставки для них; громкоговорители, смонтированные или не смонтированные в корпусах; наушники и телефоны головные, объединенные или не объединенные с микрофоном, и комплекты, состоящие из микрофона и одного или более громкоговорителей; электрические усилители звуковой частоты; электрические звукоусилительные комплекты:

8518 10 - микрофоны и подставки для них

- громкоговорители, смонтированные или не смонтированные в корпусах:

8518 21 -- громкоговорители одиночные, смонтированные в корпусах

8518 22 -- комплекты громкоговорителей, смонтированных в одном корпусе

8518 29 -- прочие

8518 30 - наушники и телефоны головные, объединенные или не объединенные с микрофоном, и комплекты, состоящие из микрофона и одного или более громкоговорителей

8518 40 - электрические усилители звуковой частоты

8518 50 - электрические звукоусилительные комплекты

8518 90 - части

В данную товарную позицию включаются микрофоны, громкоговорители, головные телефоны, наушники и электрические усилители звуковой частоты всех типов, представленные отдельно, безотносительно к конкретному назначению, для которого такая аппаратура может быть предназначена (например, телефонные микрофоны, головные телефоны и наушники, а также громкоговорители радиоприемников).

В данную товарную позицию включаются также электрические звукоусилительные комплекты.

(А) МИКРОФОНЫ И ПОДСТАВКИ ДЛЯ НИХ

Микрофоны преобразуют звуковые колебания в соответствующие изменения или колебания электрического тока, обеспечивая таким образом возможность передачи, трансляции или записи. В соответствии с их принципом работы они включают в себя:

(1) Микрофоны угольные. Принцип работы их основан на зависимости электрического сопротивления угольного порошка от давления диафрагмы при ее смещении звуковыми волнами. Угольные зерна (или порошок) плотно засыпаны в корпус между двумя электродами, один из которых является диафрагмой или крепится к ней.

(2) Микрофоны пьезоэлектрические, в которых давление звуковых волн, передаваемое посредством диафрагмы, создает механические напряжения в куске кристалла определенного среза (например, кварца или горного хрусталя), вызывая таким образом образование электрических зарядов на кристалле. Этот тип элемента часто применяют в "контактном" микрофоне, который используется в звукозаписывающих акустических музыкальных инструментах, таких как гитары, пианино, духовые и струнные оркестровые инструменты и т.д.

(3) Микрофоны с подвижной катушкой или микрофоны ленточные (известные также как динамические микрофоны), в которых звуковая волна вызывает колебания катушки или алюминиевой ленты, размещенных в магнитном поле, при этом в катушке или алюминиевой ленте индуцируются электрические импульсы.

(4) Микрофоны конденсаторные или электростатические (емкостные), содержащие две пластины (или два электрода) с воздушным зазором между ними: одна из них неподвижна (задняя пластина), а другая (диафрагма) выполнена с возможностью колебаний. Звуковые волны вызывают изменения емкостного сопротивления между двумя пластинами.

(5) Микрофоны тепловые или микрофоны с нагретым проводом, содержащие нагретый провод сопротивления, температура которого, а следовательно, и сопротивление изменяются при воздействии звуковых волн.

В данную товарную позицию также включаются комплекты беспроводных микрофонов, каждый комплект состоит из одного или нескольких беспроводных микрофонов и беспроводного приемного устройства. Беспроводной микрофон передает сигнал, представляющий собой принимаемые звуковые волны, посредством радиопередающей схемы и внутренней или внешней антенны. Приемное устройство оснащено одной или несколькими антеннами для получения передаваемых радиоволн, внутренней схемой для преобразования радиоволн в электрический звуковой сигнал и может иметь один или несколько регуляторов громкости и выходных разъемов.

Имеется много областей применения микрофонов (например, в звукоусилительном оборудовании для мест общественного пользования; телефонии; звукозаписи;

устройствах обнаружения летательных аппаратов или подводных лодок; устройствах траншейного подслушивания; при исследованиях сердцебиений).

Как правило, электрический ток на выходе микрофона имеет вид аналогового сигнала, однако некоторые микрофоны оборудованы аналого-цифровым преобразователем, в результате чего на выходе имеется цифровой сигнал. Микрофонам иногда придают большую чувствительность добавлением усилителей (обычно называемых предварительными усилителями). Для корректировки тона иногда устанавливаются конденсаторы. Некоторые микрофоны требуют для своей работы электропитание. Такое электропитание может подаваться с микшерного пульта или от звукозаписывающего аппарата или от отдельного блока питания. Блоки питания, представленные отдельно, в данную товарную позицию не включаются (как правило, товарная позиция 8504). Микрофоны также иногда устанавливаются с устройствами для концентрации звуковых волн и могут иметь, как в звукоусилительных системах, специальные стойки для размещения их на столе, пульте и т.д. или на земле, или в подвешенном состоянии. Такие стойки или устройства включаются в данную товарную позицию при условии, что все они относятся к типу, специально предназначенному для использования с микрофонами даже в случае, когда они представлены отдельно.

Вместе с тем, моноопоры, двуноги, треноги и аналогичные изделия не включаются (товарная позиция 9620).

(Б) ГРОМКОГОВОРИТЕЛИ, СМОНТИРОВАННЫЕ ИЛИ НЕ СМОНТИРОВАННЫЕ В КОРПУСАХ

Функция громкоговорителей противоположна функции микрофонов: они воспроизводят звук посредством преобразования электрических изменений или колебаний от усилителя в механические колебания, создающие звуковые волны. Они включают следующие типы:

(1) Громкоговорители с подвижным сердечником или подвижной катушкой.

В громкоговорителе с подвижным сердечником якорь или язычок из мягкого железа размещается в поле постоянного магнита и находится под воздействием электрического поля, создаваемого протекающим по катушкам изменяющимся током, поле изменяется в соответствии с этим током, и диафрагма, прикрепленная к якорю или язычку, создает соответствующие колебания в воздушной среде. Громкоговорители с подвижной катушкой состоят из катушки, которая размещается в поле постоянного магнита или электромагнита и которая питается переменным током. Катушка жестко связана с диафрагмой.

(2) Громкоговорители пьезоэлектрические, принцип действия которых основан на том, что некоторые природные или искусственные кристаллы подвергаются механической деформации при приложении к ним электрического тока. Такие громкоговорители обычно называют "кристаллическими громкоговорителями".

(3) Громкоговорители электростатические (также известные как конденсаторные громкоговорители). Принцип их работы основан на электростатическом взаимодействии между двумя пластинами (или электродами), одна из которых выполняет функцию диафрагмы.

Согласующие трансформаторы и усилители иногда устанавливаются вместе с громкоговорителями. Обычно электрический входной сигнал, получаемый громкоговорителями, имеет аналоговый вид, однако в некоторых случаях входной сигнал имеет цифровой формат. Такие громкоговорители имеют цифро-аналоговые преобразователи и усилители, от которых механические колебания создают звуковые волны.

Громкоговорители могут быть установлены на каркасах, шасси или в шкафах различного типа (часто акустически проектируемых) или даже в предметах мебели. Они включаются в данную товарную позицию при условии, что главной функцией их в целом остается функция громкоговорителя. Отдельно представленные каркасы, шасси, корпуса и т.д. также включаются данную товарную позицию при условии, что они идентифицируются как в основном предназначенные для установки громкоговорителей ; предметы мебели группы 94, предназначенные для размещения громкоговорителей в дополнение к их обычной функции, относятся к группе 94.

Громкоговорители, предназначенные для соединения с вычислительной машиной, включаются в данную товарную позицию, если представлены отдельно.

(В) ГОЛОВНЫЕ ТЕЛЕФОНЫ И НАУШНИКИ, ОБЪЕДИНЕННЫЕ ИЛИ НЕ ОБЪЕДИНЕННЫЕ С МИКРОФОНОМ, И КОМПЛЕКТЫ, СОСТОЯЩИЕ ИЗ МИКРОФОНА И ОДНОГО ИЛИ БОЛЕЕ ГРОМКОГОВОРИТЕЛЕЙ

Головные телефоны и наушники являются электроакустическими приемниками, используемыми для генерирования звуковых сигналов низкой интенсивности. Как и громкоговорители, описанные выше, они преобразуют электрический сигнал в акустический; средства, используемые для этого, остаются теми же самыми в обоих случаях, и единственное различие заключается в требуемых мощностях.

В данную товарную позицию включаются головные телефоны и наушники, объединенные или не объединенные с микрофоном, для телефонии или телеграфии; головные комплекты, состоящие из специального ларингофона и неразъемно закрепленных наушников (используемые, например, в авиации); гарнитур для телефонии, которые представляют собой устройства, объединяющие микрофон и громкоговоритель и используемые в основном телефонными операторами; головные телефоны и наушники для подключения к радио- или телевизионным приемникам, звуковоспроизводящей аппаратуре или вычислительным машинам.

В данную товарную позицию также включаются комплекты, состоящие из микрофона и одного или более громкоговорителей, которые могут быть объединены

вместе. Головной телефон или наушник может включаться в комплект для индивидуального прослушивания. Такие комплекты предназначены для подключения к центральной системе, оснащенной усилителем, с помощью штепсельного разъема или иным способом. Такие устройства могут использоваться участниками собраний или конференций.

В данную товарную позицию также включается аппарат для дородового прослушивания, который обычно состоит из микрофона, наушников, громкоговорителя, акустической воронки, органов управления громкостью, включением и выключением и отсека для батареи питания. Этот аппарат позволяет слушать звуки внутриутробного плода, а также биение сердца матери. Этот аппарат не содержит звукозаписывающего устройства. Аппарат предназначен для немедицинского использования.

Однако электродиагностическая аппаратура, предназначенная для использования специалистами в медицине, хирургии или ветеринарии, включается в товарную позицию 9018.

(Г) ЭЛЕКТРИЧЕСКИЕ УСИЛИТЕЛИ ЗВУКОВОЙ ЧАСТОТЫ

Усилители звуковой частоты используются для усиления электрических сигналов с частотами, лежащими в пределах диапазона слышимости человеческого уха. Базовыми элементами для их значительного большинства являются транзисторы или интегральные схемы, но некоторые еще собираются на базе ламп с термокатодом. Как правило, они питаются от подключаемого к сети блока питания или в случае портативных усилителей - от электрических аккумуляторов или батарей.

Входные сигналы усилителей звуковой частоты могут быть получены от микрофона, устройства для считывания с лазерного оптического диска, головки звукоснимателя, магнитной головки (магнитофона), устройства радиотрансляционной сети, устройства для воспроизведения звуковой дорожки киноплёнки или от другого источника электрических сигналов звуковой частоты. Вообще говоря, выход подключается к громкоговорителю, но это не всегда имеет место (предусилители могут подключаться к последующему усилителю или могут быть встроены в усилитель).

Усилители звуковой частоты могут содержать регулятор громкости для изменения коэффициента усиления усилителя, а также обычно включают в себя органы управления (подъем частотной характеристики в области нижних частот, подъем частотной характеристики в области верхних частот и т.д.) для коррекции частотной характеристики.

В данную товарную позицию включаются усилители звуковой частоты, используемые в качестве повторителей в телефонии или в качестве измерительных усилителей.

Усилители высокой или промежуточной частоты включаются в товарную позицию 8543 как электрические приборы, обладающие индивидуальной функцией. Аудиомикшеры и эквалайзеры также включаются в товарную позицию 8543.

(Д) ЭЛЕКТРИЧЕСКИЕ ЗВУКОУСИЛИТЕЛЬНЫЕ КОМПЛЕКТЫ

В данную товарную позицию также включаются усилительные комплекты, состоящие из микрофонов, усилителей звуковой частоты и громкоговорителей. Этот тип оборудования широко используется для озвучивания публичных мероприятий, на рекламных транспортных средствах, на транспортных средствах охраны порядка или с некоторыми музыкальными инструментами и т.д. Подобные системы также используются на крупных грузовиках (в частности, грузовиках с прицепами), чтобы дать возможность водителю услышать посторонние шумы или звуковые сигналы, исходящие сзади, которые он не сможет иначе слышать из-за звука двигателя.

ЧАСТИ

При условии соблюдения общих положений, относящихся к классификации частей (см. общие положения к разделу XVI), части товаров данной товарной позиции также включаются в данную товарную позицию.

В данную товарную позицию также не включаются:

(а) шлемофоны для летчиков, включающие в себя головные телефоны с микрофоном или без микрофона (товарная позиция 6506);

(б) телефонные аппараты (товарная позиция 8517);

(в) слуховые аппараты товарной позиции 9021.

8519 Аппаратура звукозаписывающая или звуковоспроизводящая (+):

8519 20 - аппаратура, приводимая в действие монетами, банкнотами, банковскими карточками, жетонами или другими средствами оплаты

8519 30 - устройства электропроигрывающие (деки)

8519 50 - автоответчики телефонные

- аппаратура прочая:

8519 81 -- использующая магнитные, оптические или полупроводниковые носители

8519 89 -- прочая

В данную товарную позицию включается аппаратура для записи звука, аппаратура для воспроизведения звука и аппаратура, способная записывать и воспроизводить звук. Как правило, звук записывается на или воспроизводится с внутреннего запоминающего устройства или носителя (например, магнитной ленты, оптического носителя, полупроводникового носителя или других носителей товарной позиции 8523).

Звукозаписывающая аппаратура видоизменяет носитель записи таким образом, чтобы звуковоспроизводящая аппаратура могла впоследствии воспроизводить

первоначальную звуковую волну (речь, музыку и т.д.). К данной категории относится запись на основе принятия звуковой волны или другими способами, например, с помощью записи информационнозвуковых файлов, загружаемых с Интернет-страницы или компакт-диска вычислительной машиной, на внутреннее запоминающее устройство (например, устройство флэш-памяти) цифровой аудиоаппаратуры (например, MP3-плеера). Устройства, записывающие звук в виде цифрового кода, как правило, не способны воспроизводить звук, если они не включают средство преобразования записи из цифрового кода в аналоговый сигнал.

(I) АППАРАТУРА, ПРИВОДИМАЯ В ДЕЙСТВИЕ МОНЕТАМИ, БАНКНОТАМИ, БАНКОВСКИМИ КАРТОЧКАМИ, ЖЕТОНАМИ ИЛИ ДРУГИМИ СРЕДСТВАМИ ОПЛАТЫ

Данная аппаратура приводится в действие монетами, банкнотами, банковскими карточками, жетонами или другими средствами оплаты и осуществляют отбор и проигрывание аудиозаписей в выбранной последовательности или в случайном порядке. Их обычно называют "музыкальные автоматы".

(II) УСТРОЙСТВА ЭЛЕКТРОПРОИГРЫВАЮЩИЕ (ДЕКИ)

Данные устройства приводят диски во вращение механическим или электрическим способом. Они могут включать или не включать в себя головку воспроизведения, но они не должны включать в себя ни акустическое устройство, ни электрическое средство усиления звука (см. "проигрыватели грампластинок" ниже). Они могут быть снабжены автоматическим устройством, позволяющим проиграть в последовательности ряд пластинок.

(III) ТЕЛЕФОННЫЕ АВТООТВЕТЧИКИ

Данные аппараты предназначены для работы в сочетании с телефонным аппаратом (но не образующие неотъемлемую часть аппарата). Они передают предварительно записанное сообщение и могут записывать входящие сообщения, оставленные звонившими.

(IV) ПРОЧАЯ АППАРАТУРА, ИСПОЛЬЗУЮЩАЯ МАГНИТНЫЕ, ОПТИЧЕСКИЕ ИЛИ ПОЛУПРОВОДНИКОВЫЕ НОСИТЕЛИ

Аппараты данной категории могут быть переносными. Они также могут содержать акустические устройства или могут быть предназначены для подсоединения к акустическим устройствам (громкоговорителям, наушникам, головным телефонам) и усилителю.

(А) Аппаратура, использующая магнитные носители

К данной категории относится аппаратура, использующая ленты или другие магнитные носители. Звук записывается посредством изменения магнитных свойств носителя. Звук воспроизводится при прохождении ленты перед магнитной воспроизводящей головкой. Примерами могут быть кассетные плееры, магнитофоны и кассетные магнитофоны.

(Б) Аппаратура, использующая оптические носители

К данной категории относится аппаратура, которая использует оптические носители. Звук записывается в виде цифрового кода, преобразованного из усиленных токов различной интенсивности (аналоговый сигнал) на поверхности носителя записи. Для воспроизведения звука используется лазер для чтения таких носителей. Примерами могут быть проигрыватели компакт-дисков и минидисков. К данному виду также относится аппаратура, использующая носители, комбинирующие магнитные и оптические технологии. Например, такая аппаратура, использующая магнитно-оптические диски, на которых создаются участки с переменной отражательной способностью при применении магнитной технологии, но которые считываются с помощью оптического (например, лазерного) луча.

(В) Аппаратура, использующая полупроводниковые носители

К данной категории относится аппаратура, использующая полупроводниковые (например, твердотельные энергонезависимые) носители. Звук записывается в виде цифрового кода, преобразованного из усиленных токов различной интенсивности (аналоговый сигнал) на поверхности носителя записи. Звук воспроизводится посредством чтения такого носителя. Полупроводниковый носитель может быть установлен на постоянной основе в аппарат или может быть представлен в виде переносного твердотельного энергонезависимого запоминающего устройства. Примеры включают аудиоплееры с флэш-памятью (например, некоторые MP3-плееры), которые являются портативными аппаратами, работающими от батареи, состоящие главным образом из корпуса, содержащего устройство флэш-памяти (внутреннее или переносное), микропроцессор, электронной системы, включающей усилитель звуковой частоты, жидкокристаллический экран и кнопки управления. Микропроцессор запрограммирован для использования MP3-файлов или файлов аналогичного формата. Аппараты могут подключаться к вычислительной машине для загрузки MP3-файлов или файлов аналогичного формата.

(Г) Аппаратура, использующая любую комбинацию из магнитных, оптических или полупроводниковых носителей

Данная аппаратура включает устройства, способные записывать и воспроизводить, используя любые два или более магнитных, оптических или полупроводниковых носителя.

(V) ПРОЧАЯ ЗВУКОЗАПИСЫВАЮЩАЯ ИЛИ ЗВУКОВОСПРОИЗВОДЯЩАЯ АППАРАТУРА

Данная категория включает:

(1) Проигрыватели грампластинок. Данные аппараты воспроизводят звук с пластинок (дисков с углублениями в виде канавок) посредством электрических усилителей и громкоговорителей, при этом механические колебания преобразуются в электрические колебания с помощью головки воспроизведения (головки звукоснимателя). Они могут быть снабжены автоматическим устройством, позволяющим проиграть последовательно ряд пластинок.

(2) Кинематографическая звукозаписывающая аппаратура, которая записывает звук фотоэлектрическими способами. Звук может быть фотоэлектрически записан на пленке в виде полосы либо (а) зигзагообразной формы, либо (б) переменной плотности.

Кинематографическая звукозаписывающая аппаратура включает в себя, в дополнение к головке записи звука, кассету для пленки, приводной механизм для синхронизации скорости пленки со скоростью кинематографической камеры, работающей с ней, и механизм подачи пленки.

(3) Кинематографические звуковоспроизводящие устройства. Они оснащены считывающим устройством, включающим фотоэлектронную головку воспроизведения звука и прибор с зарядовой связью.

(4) Аппаратура перезаписи звука для кинематографии, используемая, например, для фотоэлектрической или цифровой перезаписи звуковых дорожек, записанных другими способами, например, магнитным, оптическим или электронным.

ЧАСТИ И ПРИНАДЛЕЖНОСТИ

При условии соблюдения общих положений, относящихся к классификации частей (см. общие положения к разделу XVI), части и принадлежности аппаратуры данной товарной позиции включаются в товарную позицию 8522.

В данную товарную позицию не включаются:

(а) прессы или инъекционные литейные машины для формовки записанных оптических дисков из пластика (товарная позиция 8477);

(б) телефонные автоответчики, образующие неотъемлемую часть телефонного аппарата (товарная позиция 8517);

(в) представленные отдельно микрофоны, громкоговорители, электрические усилители звуковой частоты и электрические звукоусилительные комплекты (товарная позиция 8518);

(г) видеозаписывающая или видеовоспроизводящая аппаратура товарной позиции 8521 ;

(д) звукозаписывающая или звуковоспроизводящая аппаратура, совмещенная в одном корпусе с приемной аппаратурой для радиовещания (товарная позиция 8527);

(е) звукозаписывающая или звуковоспроизводящая аппаратура, совмещенная с телевизионными приемниками (товарная позиция 8528);

(ж) кинокамеры и кинопроекторы, содержащие звукозаписывающие или звуковоспроизводящие устройства (товарная позиция 9007).

Пояснение к субпозиции.

Субпозиция 8519 81

Данная товарная позиция включает аппаратуру, использующую один или более из следующих носителей: магнитные, оптические или полупроводниковые носители.

[8520]

8521 Аппаратура видеозаписывающая или видеовоспроизводящая, совмещенная или не совмещенная с видеотюнером:

8521 10 - на магнитной ленте

8521 90 - прочая

(А) ЗАПИСЫВАЮЩАЯ И СОВМЕЩЕННАЯ ЗАПИСЫВАЮЩАЯ И ВОСПРОИЗВОДЯЩАЯ АППАРАТУРА

Это аппаратура, которая при подсоединении к телевизионной камере или телевизионному приемнику записывает на носитель электрические импульсы (аналоговые сигналы) или аналоговые сигналы, преобразованные в цифровой код (или их комбинацию), которые соответствуют изображениям и звуку, зафиксированным телевизионной камерой или принятым телевизионным приемником. Как правило, изображения и звук записываются на один и тот же носитель. Метод записи может быть с использованием магнитных или оптических средств, а носителями записи являются, как правило, ленты или диски.

В данную товарную позицию также включается аппаратура, которая записывает, обычно на магнитные диски, цифровые коды, отображающие видеоизображения и звук путем передачи цифрового кода из вычислительной машины (например, цифровые устройства видеозаписи).

При магнитной записи на ленту изображения и звук записываются на разных дорожках ленты, тогда как при магнитной записи на диск изображения и звук записываются как магнитные рисунки или пятна на спиральных дорожках на поверхности диска.

При оптической записи цифровые данные, представляющие изображения и звук, записываются на диске с помощью лазера.

Видеозаписывающая аппаратура, которая получает сигналы от телевизионного приемника, также включает в свой состав тюнер, позволяющий выбирать желаемый

сигнал (или канал) из полосы частот сигналов, передаваемых телевизионной передающей станцией.

При использовании для воспроизведения аппаратура преобразует запись в видеосигналы. Эти сигналы подаются на передающую станцию или на телевизионный приемник.

(Б) ВОСПРОИЗВОДЯЩАЯ АППАРАТУРА

Эта аппаратура предназначена лишь для воспроизведения изображений и звука непосредственно на телевизионном приемнике. Носители, которые должны быть использованы в этих приборах, являются носителями, на которых предварительно нанесена информация механическим, магнитным или оптическим способом на специальном записывающем оборудовании. Ниже приведены примеры такой аппаратуры:

(1) Аппаратура, использующая диски, в которой информация об изображении и звуке записывается на диске различными способами и считывается системой лазерного оптического считывания, емкостным датчиком, датчиком давления или магнитной головкой. При условии соблюдения положений примечания 3 к разделу XVI в данную товарную позицию включается аппаратура, способная воспроизводить и видеозаписи, и аудиозаписи.

(2) Аппаратура, которая декодирует и преобразует в видеосигнал информацию об изображении, записанную на светочувствительной пленке (звук записывается магнитным способом на той же самой пленке).

ЧАСТИ И ПРИНАДЛЕЖНОСТИ

При условии соблюдения общих положений, относящихся к классификации частей (см. общие положения к разделу XVI), части и принадлежности аппаратуры данной товарной позиции включаются в товарную позицию 8522.

В данную товарную позицию не включаются:

(а) носители записи товарной позиции 8523;

(б) видеокамеры (товарная позиция 8525);

(в) приемная аппаратура для телевизионной связи (включающая или не включающая в свой состав широковещательный радиоприемник или аппаратуру, записывающую или воспроизводящую звук или изображение) и видеомониторы и видеопроекторы (товарная позиция 8528).

8522 Части и принадлежности, пригодные к использованию исключительно или в основном с аппаратурой товарной позиции 8519 или 8521:

8522 10 - звукосниматели

8522 90 - прочие

При условии соблюдения общих положений, относящихся к классификации частей (см. общие положения к разделу XVI), в данную товарную позицию включаются части и принадлежности, пригодные к использованию исключительно или в основном с аппаратурой товарной позиции 8519 или 8521.

К частям и принадлежностям, включаемым в данную товарную позицию, относятся :

(1) Звукосниматели для дисков или механически записанных пленок для звукозаписи. Они преобразуют механические колебания (полученные воспроизводящей иглой, которая отслеживает канавку в носителе записи) в электрические импульсы.

(2) Системы лазерного оптического считывания.

(3) Головки записи, воспроизведения или стирания магнитные.

(4) Адаптеры в виде кассет, позволяющие воспроизводить звук с портативных проигрывателей оптических дисков через магнитофонные плееры.

(5) Фотоэлектрические головки для звукового канала.

(6) Лентопротяжный механизм. По существу, это устройство обычно состоит из двух несущих катушку кронштейнов, по меньшей мере, один из которых снабжен устройством, дающим ей возможность вращения.

(7) Тонармы, столы для проигрывателей.

(8) Закрепленные или незакрепленные обработанные сапфиры и алмазы для игл звукоснимателей.

(9) Записывающие резцы. Они являются составными частями записывающего устройства. Предназначены для превращения звуковых колебаний в механические колебания и видоизменения формы канавки.

(10) Мебель, специально спроектированная и выполненная для звукозаписывающей или воспроизводящей аппаратуры.

(11) Кассеты для чистки головок магнитофонов или видеомагнитофонов, упакованные для розничной продажи с чистящим раствором или без него.

(12) Прочие специальные части и принадлежности для аппаратуры магнитной звукозаписи или воспроизведения, например, магнитные стирающие головки и стержни, а также размагничивающие устройства; магнитные стрелочные указатели; шкалы, показывающие положение, достигнутое при диктовке.

(13) Прочие специальные части и принадлежности для аппаратуры видеозаписи или воспроизведения, например, барабаны видеоголовок; вакуумные устройства для поддержания магнитной ленты в контакте с записывающими головками или звукоснимателями; устройства наматывания ленты и т.д.

В данную товарную позицию не включаются:

(а) бобины, катушки или аналогичные держатели, включая видео- или аудиокассеты без магнитной ленты (классифицируются в соответствии с материалом, из которого они изготовлены, например, в группе 39 или разделе XV);

(б) электрические двигатели для звукозаписывающей или звуковоспроизводящей аппаратуры, не совмещенные с частями или принадлежностями такой записывающей или воспроизводящей аппаратуры (товарная позиция 8501);

(в) носители записи товарной позиции 8523;

(г) устройства, снабженные звуковыми головками, которые используются вместе с устройствами просмотра кадров на пультах синхронизации (товарная позиция 9010).

8523 Диски, ленты, твердотельные энергонезависимые устройства хранения данных, "интеллектуальные карточки" и другие носители для записи звука или других явлений, записанные или незаписанные, включая матрицы и мастер-диски для изготовления дисков, кроме изделий группы 37:

- магнитные носители:

8523 21 - - карточки, содержащие магнитную полосу

8523 29 - - прочие

- оптические носители:

8523 41 -- незаписанные

8523 49 — прочие

- полупроводниковые носители:

8523 51 - - твердотельные энергонезависимые устройства хранения данных

8523 52 - - "интеллектуальные карточки"

8523 59 - - прочие

8523 80 - прочие

В данную товарную позицию включаются различные типы носителей, записанные или незаписанные, для записи звука или других явлений (например, цифровые данные; текст; изображения, видео или графические данные; программное обеспечение). Такие носители, как правило, подключаются или удаляются из записывающего или считывающего устройства и могут переноситься от одного записывающего или считывающего устройства к другому.

Носители данной товарной позиции могут быть записанными, незаписанными, или с какой-то заранее записанной информацией, но способные к дальнейшей записи дополнительной информации.

В данную товарную позицию включаются промежуточные формы носителей (например, матрицы, мастер-диски, "вторые оригиналы", диски-штампы) предназначенные для использования в массовом производстве готовых записанных носителей.

Однако в данную товарную позицию не включаются устройства, которые записывают информацию на носитель или извлекают информацию с носителя.

В частности, в данную товарную позицию включаются:

(А) МАГНИТНЫЕ НОСИТЕЛИ

Изделия данной категории обычно имеют форму дисков, карт или лент. Они сделаны с использованием различных материалов (в большинстве случаев пластмассы, бумаги или картона, или металла), либо сами по себе магнитные, или покрытые или покрытые магнитным материалом. К данной категории относятся, например, кассетные ленты и другие ленты для магнитофонов, ленты для записывающих видеокамер и прочей видеозаписывающей аппаратуры (например, VHS, Hi-8™, mini-DV), дискеты и карточки, содержащие магнитную полосу.

К данной категории не относятся магнитооптические носители.

(Б) ОПТИЧЕСКИЕ НОСИТЕЛИ

Изделия данной категории, как правило, имеют форму дисков, сделанных из стекла, металла или пластика с одним или более светоотражающим слоем. Любая информация (звук или другие данные), содержащаяся на таких дисках, считывается с помощью лазерного луча. Данная категория включает записанные диски и незаписанные диски, подлежащие или не подлежащие повторной записи.

К данной категории относятся, например, компакт-диски (например, CD, V-CD, CD-ROM, CD-RAM), цифровые универсальные диски (DVD).

К данной категории также относятся магнитно-оптические носители.

(В) ПОЛУПРОВОДНИКОВЫЕ НОСИТЕЛИ

Изделия данной категории включают в свой состав одну или более электронную интегральную микросхему.

К данной категории относятся:

(1) Твердотельные энергонезависимые устройства хранения данных для записи данных из внешнего источника (см. примечание 5 (а) к данной группе). Эти устройства (также известные как "карты флэш-памяти" или "карты электронной флэш-памяти") используются для записи данных из внешних источников, или для передачи информации в устройства, такие как системы навигации и глобального позиционирования, терминалы сбора данных, портативные сканеры, медицинские контрольные устройства, звукозаписывающая аппаратура, средства персональной связи, мобильные телефоны, цифровые камеры и вычислительные машины. Обычно данные хранятся в устройстве и считываются из него после того, как устройство подсоединяется к определенному прибору, но они могут также загружаться в или из вычислительной машины с помощью специального адаптера.

Питание этих устройств осуществляется только от тех приборов, к которым они подсоединены, и им не требуется аккумуляторной батареи.

Эти энергонезависимые устройства хранения данных содержат в одном корпусе одно или несколько устройств флэш-памяти ("флэш-ЭС ПЗУ/ЕЕ ПЗУ") в виде

интегральных схем, установленных на печатной плате, и имеют разъем для соединения с основным устройством. Они могут включать в свой состав конденсаторы, резисторы и микроконтроллер в виде интегральной схемы. Примером твердотельных энергонезависимых устройств хранения данных являются USB-карты флэш-памяти.

(2) "Интеллектуальные карточки" (см. примечание 5 (б) к данной группе), которые имеют одну или несколько электронных интегральных схем (микропроцессор, запоминающее устройство с произвольной выборкой (ЗУПВ) или постоянное запоминающее устройство (ПЗУ)) в виде кристаллов. "Интеллектуальные карточки" могут иметь контакты, магнитную полосу или встроенную антенну, но они не содержат никаких других активных или пассивных элементов.

Эти "интеллектуальные карточки" также включают некоторые изделия, известные как "карточки или бирки с нанесенными специальными метками, действие которых основано на приближении", если они отвечают условиям примечания 5 (б) к данной группе. Карточки/бирки с нанесенными специальными метками, как правило, состоят из интегральной схемы с постоянным запоминающим устройством, прикрепленном на печатной антенне, к которой подсоединено данное постоянное запоминающее устройство. Карточка/бирка действует посредством создания интерференции поля (природа которой определяется кодом, содержащимся в постоянном запоминающем устройстве) на антенне для того, чтобы воздействовать на переданный и отраженный обратно на считыватель сигнал. Этот тип карточек/бирок не передает данных.

(Г) ПРОЧИЕ

К данной категории относятся записывающие граммофоны.

В данную товарную позицию не включаются:

(а) фото- или киноплёнки с одной или несколькими звуковыми дорожками (группа 37);

(б) сенсibilизированная пленка для фотоэлектрической записи (товарная позиция 3702);

(в) изделия, предназначенные для использования в качестве носителя для записи звука или других явлений, но еще не подготовленные для этих целей как таковые; они включаются в соответствующие товарные позиции (например, в группу 39 или 48, или в разделе XV);

(г) носители данных в виде бумажных лент или перфокарт, запись на которых выполнена обычно перфорацией (группа 48);

(д) определенные электронные модули памяти (например, SIMM (модули памяти с однорядными выводами) и DIMM (модули памяти с двухрядными выводами), которые должны классифицироваться на основании примечания 2 к разделу XVI (см. общие положения пояснений к данной группе);

(е) картриджи для игровых машин (товарная позиция 9504).

[8524]

8525 Аппаратура передающая для радиовещания или телевидения, включающая или не включающая в свой состав приемную, звукозаписывающую или звуковоспроизводящую аппаратуру; телевизионные камеры, цифровые камеры и записывающие видеокамеры:

8525 50 - аппаратура передающая

8525 60 - аппаратура передающая, включающая в свой состав приемную аппаратуру

8525 80 - телевизионные камеры, цифровые камеры и записывающие видеокамеры

(А) ПЕРЕДАЮЩАЯ АППАРАТУРА ДЛЯ РАДИОВЕЩАНИЯ ИЛИ ТЕЛЕВИДЕНИЯ, ВКЛЮЧАЮЩАЯ ИЛИ НЕ ВКЛЮЧАЮЩАЯ В СВОЙ СОСТАВ ПРИЕМНУЮ, ЗВУКОЗАПИСЫВАЮЩУЮ ИЛИ ЗВУКОВОСПРОИЗВОДЯЩУЮ АППАРАТУРУ

Аппаратура для радиовещания, относящаяся к данной категории, должна быть предназначена для передачи сигналов посредством электромагнитных волн, которые передаются через эфир без какой-либо линии связи. С другой стороны, телевизионная аппаратура включаются сюда, если передача происходит посредством электромагнитных волн или по линии.

К этой категории аппаратуры относятся:

(1) Передатчики для радиовещания или телевидения.

(2) Радиорелейное оборудование, используемое для приема радиопередач и ретрансляции их таким образом, чтобы увеличить дальность вещания (включая телевизионное радиорелейное оборудование для установки на летательных аппаратах).

(3) Телевизионные радиорелейные передатчики для передачи посредством параболической антенны из студии или площадки нестудийного вещания на главный передатчик.

(4) Телевизионные передатчики для промышленного применения (например, для считывания показаний приборов на расстоянии или для наблюдения в опасных местах). С этой аппаратурой передача часто осуществляется по проводной линии связи.

(Б) ТЕЛЕВИЗИОННЫЕ КАМЕРЫ, ЦИФРОВЫЕ КАМЕРЫ И ЗАПИСЫВАЮЩИЕ ВИДЕОКАМЕРЫ

К этой категории аппаратуры относятся телевизионные камеры, которые фиксируют изображения и преобразуют их в электронный сигнал, который:

(1) передается в виде видеоизображения в определенное место за пределами камеры для просмотра или удаленной записи (например, в телевизионные камеры); или

(2) записывается на камеру в виде покадрового изображения или кинофильмов (то есть цифровые камеры и записывающие видеокамеры).

Многие камеры данной товарной позиции могут физически напоминать фотокамеры товарной позиции 9006 или кинокамеры товарной позиции 9007. Камеры

товарной позиции 8525 и камеры группы 90 обычно включают оптические объективы для фокусирования изображения на светочувствительном носителе и средства настройки для изменения количества света, проникающего в камеру. Однако фотокамеры и кинокамеры группы 90 экспонируют изображение на фоточувствительной пленке группы 37, в то время как камеры данной товарной позиции записывают изображения в виде аналоговых или цифровых данных.

Камеры данной товарной позиции фиксируют изображение посредством его фокусирования на светочувствительном устройстве, таком как комплиментарный металл-оксид-полупроводник (КМОП) или прибор с зарядовой связью (ПЗС). Светочувствительное устройство посылает электрическое представление изображений, подлежащее дальнейшей обработке, в устройство аналоговой или цифровой записи изображений.

Телевизионные камеры могут включать или не включать в свой состав устройство дистанционного управления объективом и диафрагмой также, как и устройство дистанционного управления горизонтальным и вертикальным перемещением камеры (например, студийные и репортажные телевизионные камеры, камеры, используемые для промышленных или научных целей, в телевизионных системах замкнутого типа (для видеонаблюдения) или для контроля за дорожным движением). Эти камеры не имеют встроенных средств записи изображений.

Некоторые из этих камер могут также использоваться с вычислительными машинами (например, вэб-камеры).

"Движущееся" мобильное механическое оборудование для телевизионных камер, поставляемое вместе с телевизионными камерами или отдельно, не включается в данную товарную позицию (товарная позиция 8428).

Также в данную товарную позицию не включается электрооборудование для дистанционного управления и для фокусировки телевизионных камер, представленное отдельно (товарная позиция 8537).

В цифровых видеокамерах и записывающих видеокамерах изображения записываются на внутреннее запоминающее устройство или на носитель (например, магнитную ленту, оптический носитель, полупроводниковый носитель или другой носитель товарной позиции 8523). Они могут содержать аналого-цифровой преобразователь (АЦП) и терминал вывода, который обеспечивает средства передачи изображений в блоки вычислительных машин, принтеры, в телевизионные или иные устройства отображения. Некоторые цифровые камеры и записывающие видеокамеры содержат терминалы ввода, так что они могут внутренне записывать файлы аналоговых или цифровых изображений из таких внешних устройств.

Как правило, камеры данной категории оборудованы оптическим видоискателем или жидкокристаллическим дисплеем (ЖКД) или и тем, и другим. Многие камеры с ЖКД позволяют использовать дисплей в качестве видоискателя при фиксации

изображений, а также как экран для воспроизведения изображений, полученных из других источников или для воспроизведения уже записанных изображений.

ЧАСТИ

При условии соблюдения общих положений, относящихся к классификации частей (см. общие положения к разделу XVI), части аппаратуры данной товарной позиции включаются в товарную позицию 8529.

В данную товарную позицию также не включаются:

(а) аппараты товарной позиции 8517;

(б) отдельно представленная широкоэвещательная радиоприемная аппаратура для установки в релейной аппаратуре (товарная позиция 8527);

(в) приемники спутникового телевидения и системы приема спутникового телевидения (товарная позиция 8528);

(г) транспортные средства специального назначения, постоянно оборудованные широкоэвещательным радиоприемником и телевизионными передатчиками или другим оборудованием данной товарной позиции (обычно товарная позиция 8705);

(д) спутники связи (товарная позиция 8802).

8526 Аппаратура радиолокационная, радионавигационная и радиоаппаратура дистанционного управления:

8526 10 - аппаратура радиолокационная

- прочая:

8526 91 - - аппаратура радионавигационная

8526 92 - - радиоаппаратура дистанционного управления

В данную товарную позицию включаются:

(1) Радионавигационное оборудование (например, радиомаяки и радиобуи с фиксированной или поворотной антеннами; приемники, включающие радиоконпасы, оборудованные группой антенн или направленной рамочной антенной). Также включаются приемники глобальной спутниковой системы позиционирования (GPS).

(2) Навигационное радиолокационное оборудование судовое или установленное на летательном аппарате (независимо от того, предназначено ли оно для установки на судне, летательном аппарате и т.д. или на земле), включающее портовое радиолокационное оборудование, и опознавательное оборудование, размещенное на буйках, маяках и т.д.

(3) Аппаратура, применяемая при заходе на слепую посадку или для регулирования движения в аэропортах. Она является очень сложной. Некоторые типы объединяют обычные радио-, радиолокационное и телевизионное устройства, показывающие в контрольной точке положение и высоту летательного аппарата в примыкающей зоне и

передающие летательному аппарату как необходимые команды для посадки, так и радиолокационное изображение другого летательного аппарата, находящегося поблизости.

(4) Радиолокационная аппаратура для измерения высоты (радиовысотомеры).

(5) Метеорологический радиолокатор для отслеживания штормовых облаков или метеорологических шаров-зондов.

(6) Оборудование для слепого бомбометания.

(7) Радиолокационные устройства для радиовзрывателей снарядов или бомб.

Взрыватели, собранные с детонаторами, включаются в товарную позицию 9306.

(8) Радиолокационная аппаратура оповещения о воздушном нападении.

(9) Радиолокационная аппаратура определения дальности и направления стрельбы для морского или противосамолетного оружия.

(10) Радиолокационные ответчики; они принимают импульсы радиолокатора и передают импульсы, часто несущие наложенную разведывательную информацию, в ответ на импульсы, которые они принимают. Ответчики используются на летательных аппаратах, чтобы предоставить возможность их опознавания операторами радиолокатора, и в шарах- зондах с приборами для определения дальности и направления, а также для передачи метеорологической информации.

(11) Радиоаппаратура для дистанционного управления судами, беспилотными летательными аппаратами, ракетами, снарядами, игрушками, моделями судов или летательных аппаратов и т.д.

(12) Радиоаппаратура для детонирования мин или для дистанционного управления механизмами.

ЧАСТИ

При условии соблюдения общих положений, относящихся к классификации частей (см. общие положения к разделу XVI), части аппаратуры данной товарной позиции включаются в товарную позицию 8529.

Транспортные средства специального назначения, постоянно оборудованные радиолокационной или другой аппаратурой данной товарной позиции, не включаются в данную товарную позицию (обычно товарная позиция 8705).

8527 Аппаратура приемная для радиовещания, совмещенная или не совмещенная в одном корпусе со звукозаписывающей или звуковоспроизводящей аппаратурой или часами:

- широковещательные радиоприемники, способные работать без внешнего источника питания:

8527 12 - - карманные кассетные плееры с радиоприемником

8527 13 -- аппаратура, совмещенная со звукозаписывающей или звуковоспроизводящей аппаратурой, прочая

8527 19 -- прочие

- широковещательные радиоприемники, не способные работать без внешнего источника питания, используемые в моторных транспортных средствах:

8527 21 -- совмещенные со звукозаписывающей или звуковоспроизводящей аппаратурой

8527 29 - - прочие

- прочая:

8527 91 -- совмещенная со звукозаписывающей или звуковоспроизводящей аппаратурой

8527 92 -- не совмещенная со звукозаписывающей или звуковоспроизводящей аппаратурой, но совмещенная с часами

8527 99 - - прочая

Радиовещательная звуковая аппаратура, включаемая в данную товарную позицию, должна быть предназначена для приема сигналов посредством электромагнитных волн, передаваемых через эфир без какого-либо подсоединения проводной линии связи.

К этой категории аппаратуры относятся:

(1) Бытовые радиоприемники всех типов (настольные модели, модели консольного типа, приемники для установки в мебели, на стенах и т.д., портативные модели, приемники, совмещенные или не совмещенные в одном корпусе со звукозаписывающей или звуковоспроизводящей аппаратурой или часами).

(2) Автомобильные радиоприемники.

(3) Отдельно представленная приемная аппаратура для установки в радиорелейной аппаратуре товарной позиции 8525.

(4) Карманные кассетные плееры с радиоприемником (см. примечание к субпозициям 1 данной группы).

(5) Стереосистемы (системы высококачественного воспроизведения категории hi-fi), содержащие радиоприемник, представленные в наборах для розничной продажи, состоящие из модульных блоков в собственных отдельных корпусах, например, в комбинации с проигрывателем компакт-дисков, кассетным магнитофоном, усилителем с эквалайзером, громкоговорителями и т.д. Радиоприемник придает системе ее основное свойство.

ЧАСТИ

При условии соблюдения общих положений, относящихся к классификации частей (см. общие положения к разделу XVI), части аппаратуры данной товарной позиции включаются в товарную позицию 8529.

В данную товарную позицию не включаются, *inter alia*:

(a) изделия товарной позиции 8517 или 8525;

(б) транспортные средства специального назначения, постоянно оборудованные широкоэвещательными радиоприемниками данной товарной позиции (как правило, товарная позиция 8705).

8528 Мониторы и проекторы, не включающие в свой состав приемную телевизионную аппаратуру; аппаратура приемная для телевизионной связи, включающая или не включающая в свой состав широкоэвещательный радиоприемник или аппаратуру, записывающую или воспроизводящую звук или изображение:

- мониторы с электронно-лучевой трубкой:

8528 42 -- подключаемые непосредственно к и разработанные для использования с вычислительными машинами товарной позиции 8471

8528 49 -- прочие

- мониторы прочие:

8528 52 -- подключаемые непосредственно к и разработанные для использования с вычислительными машинами товарной позиции 8471

8528 59 - - прочие

- проекторы:

8528 62 - - подключаемые непосредственно к и разработанные для использования с вычислительными машинами товарной позиции 8471

8528 69 - - прочие

- аппаратура приемная для телевизионной связи, включающая или не включающая в свой состав широкоэвещательный радиоприемник или аппаратуру, записывающую или воспроизводящую звук или изображение:

8528 71 - - не предназначенная для включения в свой состав видеодисплея или экрана

8528 72 - - прочая, цветного изображения

8528 73 -- прочая, монохромного изображения

В данную товарную позицию включаются:

(1) Мониторы и проекторы, не включающие в свой состав телевизионную приемную аппаратуру.

(2) Телевизионная приемная аппаратура, совмещенная или не совмещенная с радиовещательным приемником или аппаратурой, записывающей или воспроизводящей звук или изображение, для отображения сигналов (телевизионные приемники).

(3) Аппаратура для приема телевизионных сигналов, не имеющая возможности воспроизведения (например, приемники спутникового телевизионного вещания).

В мониторах, проекторах и телевизионных приемниках используются различные технические устройства, такие как ЭЛТ (электронно-лучевая трубка), ЖКД (

жидкокристаллический дисплей), DMD (цифровые микрозеркальные устройства), OLED (органические светоизлучающие диоды) и плазма, для воспроизведения изображений.

Мониторы и проекторы могут обеспечивать получение различных сигналов из разных источников. Однако если они включают в свой состав телевизионный тюнер, они считаются приемными аппаратами для телевизионной связи.

(А) МОНИТОРЫ, ПОДКЛЮЧАЕМЫЕ НЕПОСРЕДСТВЕННО К И РАЗРАБОТАННЫЕ ДЛЯ ИСПОЛЬЗОВАНИЯ С ВЫЧИСЛИТЕЛЬНЫМИ МАШИНАМИ ТОВАРНОЙ ПОЗИЦИИ 8471

К данной категории относятся мониторы, способные принимать сигнал от центрального блока обработки данных вычислительной машины и обеспечивать графическое представление обработанных данных. Данные мониторы отличаются от других видов мониторов (см. пункт (Б) ниже) и от телевизионных приемников.

Мониторы данной категории могут иметь следующие свойства:

(1) Они, как правило, воспроизводят сигналы от графических адаптеров (монохромных или цветных), которые входят в состав центрального блока обработки данных вычислительной машины.

(2) В их состав не входит селектор каналов или видеотюнер.

(3) Они снабжены соединительными устройствами, типичными для систем обработки данных (например, интерфейс RS-232C, соединительные устройства DIN, D-SUB, VGA, DVI или DP (дисплей порт)).

(4) Видимый размер изображения на экране данных мониторов обычно не превышает 76 см (30 дюймов).

(5) Расстояние между элементами изображения на экране (обычно меньше 0,3 мм) позволяет просматривать изображения в непосредственной близости.

(6) Они могут иметь аудиосхемы и встроенные динамики (как правило, совокупной мощностью 2 ватта или меньше).

(7) На их лицевой панели, как правило, имеются кнопки управления.

(8) Ими, как правило, нельзя управлять дистанционно.

(9) Они могут иметь механизмы регулирования наклона, поворота и высоты, не дающие бликов поверхности, безбликовые экраны и другие эргономические характеристики, облегчающие просмотр в течение длительного периода времени на малом расстоянии от монитора.

(10) Они могут использовать протокол беспроводной связи для отображения данных от вычислительной машины товарной позиции 8471.

(Б) МОНИТОРЫ ПРОЧИЕ, КРОМЕ ПОДКЛЮЧАЕМЫХ НЕПОСРЕДСТВЕННО К И РАЗРАБОТАННЫХ ДЛЯ ИСПОЛЬЗОВАНИЯ С ВЫЧИСЛИТЕЛЬНЫМИ МАШИНАМИ ТОВАРНОЙ ПОЗИЦИИ 8471

К данной категории относятся мониторы, способные принимать сигналы при непосредственном подключении к видеокамере или видеомагнитофону посредством кабелей сложного видеосигнала, кабелей типа S-Video или коаксиальных кабелей, позволяющих исключить все радиочастотные помехи. Они обычно используются телевизионными компаниями или в замкнутых телевизионных системах (аэропортов, железнодорожных станций, промышленных предприятий, медицинских учреждений и т. д.). Кроме того, данные мониторы могут иметь отдельные входы для кабелей красного (R), зеленого (G) и синего (B) цветов или могут быть закодированы в соответствии с конкретными стандартами (NTSC, SECAM, PAL, D-MAC и др.). Для приема кодированных сигналов монитор должен быть оснащен декодером, позволяющим разделять сигналы R, G и B. Они не снабжены соединительными устройствами, характерными для систем обработки данных, и не имеют механизмов регулирования наклона, поворота и высоты, безбликовых поверхностей, безбликовых экранов и других эргономических характеристик, облегчающих просмотр в течение длительного периода времени на малом расстоянии от монитора. В их состав не входит селектор каналов или видеотюнер.

(В) ПРОЕКТОРЫ

Проекторы дают возможность изображению, обычно воспроизводимому на экране телевизионного приемника или мониторе, проецироваться на внешнюю поверхность. Они могут основываться на технологии электронно-лучевых трубок или плоских панелей (например, DMD, ЖКД, плазменные).

(Г) ПРИЕМНАЯ АППАРАТУРА ДЛЯ ТЕЛЕВИЗИОННОЙ СВЯЗИ

Данная категория включает аппаратуру, предназначенную или не предназначенную для включения в свой состав видеодисплея или экрана, такую как:

(1) Приемники телевизионного вещания (наземного, кабельного или спутникового), которые не содержат устройство отображения (ЭЛТ, ЖКД и т.д.). Данные аппараты получают сигналы и преобразуют их в сигналы, пригодные для отображения. Они могут также содержать модем для подключения к Интернету.

Данные приемники предназначены для использования с видеозаписывающей или видеовоспроизводящей аппаратурой, мониторами, проекторами или телевизорами.

Однако устройства, которые просто выделяют высокочастотные телевизионные сигналы (иногда называемые видеотюннерами), должны включаться как части в товарную позицию 8529.

(2) Телевизионные приемники для промышленного использования (например, для считывания показаний приборов на расстоянии или для наблюдения в опасных местах). С этой аппаратурой связь часто осуществляется по проводной линии связи.

(3) Телевизионные приемники всех типов (ЖКД, плазменные, ЭЛТ и т.д.), используемые в быту (телевизионные приемники), совмещенные или не совмещенные с широкополосным радиоприемником, видеомагнитофоном, DVD-плеером, устройством для записи DVD, приемником спутниковой связи и т.д.

ЧАСТИ

При условии соблюдения общих положений, относящихся к классификации частей (см. общие положения к разделу XVI), части аппаратуры данной товарной позиции относятся к товарной позиции 8529.

В данную товарную позицию не включаются, *inter alia*:

(а) видеозаписывающая или видеовоспроизводящая аппаратура (товарная позиция 8521);

(б) транспортные средства специального назначения (например, фургоны для радиовещания), постоянно оборудованные телевизионными приемниками или другой аппаратурой данной товарной позиции (как правило, товарная позиция 8705);

(в) кинопроекторы (товарная позиция 9007) и проекторы изображений товарной позиции 9008.

8529 Части, предназначенные исключительно или в основном для аппаратуры товарных позиций 8525 - 8528:

8529 10 - антенны и антенные отражатели всех типов; части, используемые вместе с этими изделиями

8529 90 - прочие

При условии соблюдения общих положений, относящихся к классификации частей (см. общие положения к разделу XVI), в данную товарную позицию включаются части аппаратуры четырех предшествующих товарных позиций. К частям, включаемым сюда, относятся:

(1) Антенны всех типов и антенные отражатели для передачи и приема.

(2) Поворотные системы для приемных вещательных радио- или телевизионных антенн, состоящих из электродвигателя, устанавливаемого на антенной мачте для вращения последней, и отдельно блока управления для ориентирования и позиционирования антенн.

(3) Корпуса и шкафы, специально спроектированные для размещения аппаратуры товарных позиций 8525 - 8528.

(4) Антенные фильтры и разделительные устройства.

(5) Рамы (шасси).

В данную товарную позицию не включаются:

(а) антенные мачты (например, товарная позиция 7308);

(б) генераторы высокого электрического напряжения (товарная позиция 8504);

(в) аккумуляторы для сотовых телефонов, также называемых мобильными телефонами (товарная позиция 8507);

(г) части, одинаково пригодные для применения в основном с товарами товарной позиции 8517 и товарных позиций 8525 - 8528 (товарная позиция 8517);

(д) головные телефоны и наушники, совмещенные или не совмещенные с микрофоном, для телефонной или телеграфной связи, а также головные телефоны и наушники, которые могут быть подключены к радио- или к телевизионным приемникам (товарная позиция 8518);

(е) электронно-лучевые трубки и их части (например, отклоняющие катушки) (товарная позиция 8540);

(ж) антенные усилители и генераторы высокой частоты (товарная позиция 8543);

(з) объективы и оптические фильтры для телевизионных камер (товарная позиция 9002);

(и) моноопоры, двуноги, треноги и аналогичные изделия (товарная позиция 9620).

8530 Электрические устройства сигнализации, обеспечения безопасности или управления движением для железных дорог, трамвайных путей, автомобильных дорог, внутренних водных путей, парковочных сооружений, портов или аэродромов (кроме оборудования товарной позиции 8608):

8530 10 - оборудование для железнодорожных или трамвайных путей

8530 80 - оборудование прочее

8530 90 - части

В данную товарную позицию включается все электрическое оборудование, используемое для управления движением на железных дорогах, в системах движения поездов на воздушной подушке, автомобильных дорогах или внутренних водных путях. В некоторой степени аналогичное оборудование также используется для управления судами или лодками (например, в гаванях), летательными аппаратами (например, в аэропортах) и для парковочных сооружений, и это оборудование также включается в данную товарную позицию. Но в данную товарную позицию не входит аналогичное оборудование, которое работает механически, даже если включает в себя незначительные электрические элементы (например, механические сигналы с электрическим средством освещения или гидравлические или пневматические органы управления, приводимые в движение с помощью электричества); это оборудование относится к товарной позиции 8608.

Неподвижные знаки, даже если они подсвечиваются электрически (например, светящиеся панели, используемые в качестве дорожных знаков), не относятся к устройствам управления движением. Они поэтому не входят в данную товарную позицию и включаются в соответствующие товарные позиции (товарные позиции 8310, 9405 и т.д.).

(А) Оборудование для железнодорожных или трамвайных путей (включая оборудование для подземных рудничных железных дорог) и оборудование систем движения поездов на воздушной подушке. Оно подразделяется на два вида:

(1) Устройства сигнализации или обеспечения безопасности. Они состоят из собственно сигнализаторов (обычно ряда цветных светофоров или подвижных рычагов, или дисков, установленных на столбе или на некой конструкции аналогичного вида), исполнительного оборудования и оборудования управления (независимо от того, является оно оборудованием ручного или автоматического управления).

Устройства сигнализации этого типа используются для управления движением на станциях, железнодорожных узлах, в местах пересечения дорог на одном уровне и т.д. или для управления прохождением поездов на одних и тех же участках линии. Последний тип включает в себя автоматическое оборудование сигнализации на участке, где прохождение поезда с одного участка железнодорожного пути на следующий автоматически приводит в действие необходимые сигналы.

В данную товарную позицию также входит оборудование, сигнализирующее на станции или блокпосты (или посредством предупредительного звонка, или с помощью визуального дисплея) о положении или приближении поездов или положении, принимаемом остряками стрелочных переводов, сигналами и т.д.

Некоторые типы устройств сигнализации включают в себя средства подачи сигнала прямо в кабину машиниста. Контакты или датчики, установленные на линии, приводят в движение механизм на двигателе или создают видимое или слышимое предупреждение машинисту в кабине, или в некоторых случаях воздействуют на органы управления двигателем, чтобы остановить последний. Та часть оборудования, которая установлена на двигателе, не включается в данную товарную позицию.

(2) Оборудование управления железнодорожными путями, например, оборудование для дистанционного управления остряками стрелочных переводов. Это оборудование состоит из фактического исполнительного оборудования (включая в некоторых случаях блокирующие устройства), которое монтируется на железнодорожном пути рядом с каждой группой остряков стрелочных переводов, и панелей управления, а также оборудования, установленного на централизованном пункте управления (блокпосте и т.д.).

К этой категории оборудования относится некоторое сложное оборудование для автоматического управления вагонами на сортировочных станциях, например, оборудование релейно-запоминающего устройства с динамическим накоплением, а

также аппаратура управления перемещением вагонов ("шаровой робот"), устанавливаемая на некоторых больших сортировочных станциях.

(Б) Устройства для автомобильных дорог, внутренних водных путей или парковочных сооружений. К этой категории устройств относятся:

(1) Автоматические сигнализаторы пересечения дорог на одном уровне, например, мигающие светофоры, звонки, светящиеся стоп-сигналы.

Оборудование электрическое для управления шлюзами или шлагбаумами также входит в эту товарную позицию.

(2) Дорожные светофоры. Они обычно состоят из системы цветных светильников, установленных на перекрестках, железнодорожных узлах и т.д. Они включают в себя исполнительные светофорные установки, оборудование управления и средства приведения в действие органов управления. Светофоры могут срабатывать от руки (светофоры, срабатывающие от руки автодорожного инспектора или на некоторых пешеходных перекрестках - от руки пешехода) или автоматически (светофоры, работа которых основана на временном принципе, и светофоры, срабатывающие при прохождении транспортных средств благодаря или фотоэлементам, или контактам, установленным на дороге).

(В) Электрические устройства управления движением для портов или аэродромов.

ЧАСТИ

При условии соблюдения общих положений, относящихся к классификации частей (см. общие положения к разделу XVI), части товаров данной товарной позиции также включаются в данную товарную позицию.

В данную товарную позицию не включается электроосветительное или сигнализационное оборудование для установки на велосипедах или моторных транспортных средствах (товарная позиция 8512).

8531 Электрооборудование звуковое или визуальное сигнализационное (например, звонки, сирены, индикаторные панели, устройства сигнализационные охранные или устройства для подачи пожарного сигнала), кроме оборудования товарной позиции 8512 или 8530:

8531 10 - устройства сигнализационные охранные или устройства для подачи пожарного сигнала и аналогичные устройства

8531 20 - панели индикаторные, включающие в себя устройства на жидких кристаллах или на светоизлучающих диодах (LED)

8531 80 - устройства прочие

8531 90 - части

За исключением сигнализационного оборудования, используемого на велосипедах или моторных транспортных средствах (товарная позиция 8512), и устройств управления движением на автомобильных дорогах, железных дорогах и т.д. (товарная

позиция 8530), в данную товарную позицию включается все электрическое оборудование, используемое в целях сигнализации, независимо от того, используется для подачи сигнала звук (звонки, зуммеры, свистки и т.д.) или световая индикация (лампы, заслонки, светящиеся числа и т.д.), а также независимо от того, работает оно от руки (например, дверные звонки) или автоматически (например, охранные сигнализационные устройства).

Неподвижные знаки, даже если они подсвечиваются электрически (например, лампы, фонари, светящиеся панели и т.д.), не считаются сигнализационным оборудованием. Они поэтому не входят в данную товарную позицию и включаются в соответствующие товарные позиции (товарные позиции 8310, 9405 и т.д.).

В данную товарную позицию включаются, *inter alia*:

(А) Электрические звонки, зуммеры, музыкальные дверные устройства и т.д. Звонки состоят в основном из электромагнитного устройства, которое заставляет молоточек колебаться и ударять по куполу звонка. Зуммеры аналогичны по конструкции, но не имеют купола звонка. Звонки и зуммеры используются очень широко в бытовых условиях (например, в качестве дверных звонков), а также в офисах, гостиницах и т.д. В данную товарную позицию также включаются электрические музыкальные дверные устройства, в которых механизм ударяет по одной или более металлическим трубкам, образуя музыкальный тон или ряд музыкальных тонов, а также электрически приводимые в действие церковные колокола, кроме карильонов, или наборов высокозвучащих колокольчиков, пригодных для музыкальной игры (группа 92).

Электрические звонки и дверные музыкальные устройства обычно проектируются с возможностью питания от источника низкого напряжения (гальванический элемент или батарея), но в некоторых случаях они содержат трансформатор для понижения сетевого напряжения.

(Б) Звуковое сигнализационное электрооборудование, сигнальные рожки, сирены и т.д.

Звук образуется при колебании язычка, при вращении диска, приводимых в движение электрически или с помощью электронного звукового генератора; сюда относятся заводские сирены, сирены оповещения о воздушном нападении, сирены судов и т.д.

(В) Сигнализационное электрооборудование прочее (мерцающие или работающие в прерывистом режиме источники света и т.д.) для летательных аппаратов, судов, поездов или других транспортных средств (кроме велосипедов или моторных транспортных средств товарной позиции 8512), но не являющееся радио- или радиолокационной аппаратурой товарной позиции 8526.

(Г) Индикаторные панели и аналогичные. Они используются (например, в офисах, гостиницах и промышленных предприятиях) для вызова персонала, указывая, где

требуется данный персонал или услуга, а также для индикации занятости помещения. К ним относятся:

(1) Индикаторы помещения. Представляют собой большие панели с номерами, соответствующими номерам комнат. При нажатии на кнопку в каком-либо помещении высвечивается соответствующий номер или он отображается при откидывании створа или заслонки.

(2) Числовые индикаторы. Сигналы появляются в виде освещенных знаков на лицевой стороне небольшой коробки; в некоторых аппаратах этого типа механизм вызова срабатывает при наборе номера телефона. Имеются также индикаторы часового типа, в которых числа индицируются стрелкой, перемещающейся по шкале.

(3) Индикаторы для офиса, например, указывающие, занят или свободен сотрудник конкретного кабинета. Некоторые типы индикаторов высвечивают просто индикацию "войдите" или "занято" по желанию лица, занимающего это помещение.

(4) Лифтовые индикаторы. Они показывают на подсвеченной панели, где находится лифт, а также направление перемещения.

(5) Телеграфная аппаратура машинного отделения для судов.

(6) Индикаторные станционные панели, показывающие платформы и время отправления и прибытия поездов.

(7) Табло для гоночных маршрутов, футбольных стадионов, кегельбанов и т.д.

Некоторые из этих индикаторных панелей и т.д. также включают в себя звонки или другие устройства звуковой сигнализации.

В данную товарную позицию не включаются карты автомобильных или железных дорог общественного пользования, на которых конкретное место, дорога, участок или маршрут высвечивается при нажатии на соответствующую кнопку; в данную товарную позицию не включаются также знаки электрической рекламы.

(Д) Сигнализационные охранные устройства. Они состоят из двух частей: обнаруживающей части и сигнализирующей части (звонок, зуммер, визуальный индикатор и т.д.), включаемой в работу при срабатывании обнаруживающей части. Сигнализационные охранные устройства работают различным образом, например:

(1) От электрических контактов, которые срабатывают, когда наступают на некоторую часть пола, открывают дверь, разрывают или касаются тонких проводников и т.д.

(2) На емкостных эффектах. Оборудование часто используется вместе с сейфами; при этом сейф выполняет функцию одной пластины конденсатора, емкость которой меняется при приближении какого-либо тела, таким образом нарушая равновесие электрической цепи и вызывая появление сигнала тревоги.

(3) Фотоэлектрические устройства. Луч (часто инфракрасного излучения) фокусируется на фотоэлемент; при пересечении луча изменение тока в цепи фотоэлемента вызывает появление сигнала тревоги.

(Е) Устройства для подачи пожарного сигнала. Автоматические сигнализаторы также состоят из двух частей: обнаруживающей части и сигнализирующей части (звонок, зуммер, визуальный индикатор и т.д.). К ним относятся:

(1) Устройство, срабатывающее от плавкого предохранителя (воск или специальный сплав), который плавится при подъеме температуры выше определенной точки и таким образом дает возможность электрическим контактам замкнуться и вызвать появление сигнала тревоги.

(2) Устройство, основанное на расширении биметаллической полосы, жидкости или газа выше определенного предела, что вызывает сигнал тревоги. В одном типе устройства расширение газа заставляет поршень перемещаться в цилиндре; клапан встроен таким образом, что медленное расширение не инициирует сигнал тревоги и лишь резкое расширение из-за резкого роста температуры вызывает такое срабатывание.

(3) Устройство, основанное на изменении электрического сопротивления элемента, подвергаемого воздействию изменения температуры.

(4) Устройство, основанное на фотоэлементах. Луч света фокусируется на элемент, и, если затенение его дымом достигает определенной величины, выдается сигнал тревоги. Аналогичное устройство, снабженное градуированным индикатором или системой записи, включается в группу 90.

В дополнение к автоматическим устройствам для подачи пожарного сигнала в данную товарную позицию включаются также неавтоматические устройства сигнализации, которые монтируются на улицах для вызова пожарной команды.

(Ж) Электрические сигнализаторы газа или пара, состоящие из детектора и звукового или визуального сигнализатора для оповещения о присутствии опасных газообразных смесей (например, природный газ, метан).

(З) Сигнализаторы пламени (обнаружители пламени), включающие в себя фотоэлемент, который запускает сигнал тревоги через реле, когда пламя загорается или выходит наружу. Детекторы, не включающие устройства для электрической звуковой или световой сигнализации, включаются в товарную позицию 8536.

ЧАСТИ

При условии соблюдения общих положений, относящихся к классификации частей (см. общие положения к разделу XVI), части изделий данной товарной позиции также включаются в данную товарную позицию.

В данную товарную позицию также не включаются:

(а) переключатели и коммутационные панели, включающие или не включающие индикаторные источники света (товарная позиция 8536 или 8537);

(б) устройства пожарной сигнализации, включающие детекторы дыма, содержащие радиоактивное вещество (товарная позиция 9022);

(в) жидкокристаллические мониторы или телевизионные приемники (товарная позиция 8528).

8532 Конденсаторы электрические постоянные, переменные или подстроечные (+):

8532 10 - конденсаторы постоянной емкости для электрических цепей с частотой 50 /60 Гц и рассчитанные на реактивную мощность не менее 0,5 квар (конденсаторы силовые)

– конденсаторы постоянной емкости прочие:

8532 21 – – танталовые

8532 22 – – алюминиевые электролитические

8532 23 – – керамические однослойные

8532 24 – – керамические многослойные

8532 25 – – с бумажным или пластмассовым диэлектриком

8532 29 – – прочие

8532 30 – конденсаторы переменной емкости или подстроечные

8532 90 – части

Электрические конденсаторы состоят из двух проводящих поверхностей, разделенных изолирующим материалом (диэлектриком), например, воздухом, бумагой, слюдой, маслом, смолами, резиной и пластмассой, керамикой или стеклом.

Они используются в различных целях во многих отраслях электротехники (например, для повышения коэффициента мощности цепей переменного тока, для образования сдвинутых по фазе токов для вращающихся полей в асинхронных двигателях, для защиты электрических контактов от явления искрения, для накопления и расходования заданных количеств электричества, в колебательных контурах, в частотных фильтрах, а также очень широко в радиотехнике, телевидении или телефонной связи, или для электронного оборудования в промышленности).

Их характеристики (форма, размер, емкость, природа диэлектрика и т.д.) зависят от их конкретного применения. В данную товарную позицию включаются, однако, все конденсаторы независимо от их типа и метода производства и их конкретного применения (включая эталонные конденсаторы, используемые в лабораториях или в многочисленных измерительных приборах, специально изготовленные с жесткими допусками и предназначенные оставаться с неизменными характеристиками в течение срока службы).

В данную товарную позицию также включаются конденсаторы, собранные в группу на плате или в корпусе (например, некоторые конденсаторы с высоким коэффициентом мощности и магазины емкостей, состоящие из ряда эталонных конденсаторов со средством подсоединения их вместе, последовательно или параллельно, чтобы получить любое требуемое значение емкости).

(А) ПОСТОЯННЫЕ КОНДЕНСАТОРЫ

Постоянными конденсаторами являются конденсаторы, в которых емкость не может быть изменена. Главными типами являются: сухие конденсаторы, пропитанные "маслом" конденсаторы, насыщенные "газом" конденсаторы, заполненные "маслом" конденсаторы, а также электролитические конденсаторы.

(1) В сухих конденсаторах пластины и диэлектрик обычно выполнены в виде наложенных поверх пластин или сворачиваемой в рулон ленты или фольги. В некоторых сухих конденсаторах металлическое покрытие наносится благодаря химическому или тепловому процессу на постоянный диэлектрик. Сухие конденсаторы могут быть заключены в снабженный зажимами магазин емкостей или быть использованы без корпуса.

(2) Конденсаторы, пропитанные "маслом", аналогичны сухим конденсаторам, но в них диэлектрик, который обычно состоит из полимерной пленки или полимерной пленки и бумаги, пропитывается маслом или другой жидкостью.

(3) Насыщенные "газом" конденсаторы являются конденсаторами, которые состоят из двух или более электродов, разделенных газом, отличным от воздуха и являющимся диэлектриком.

(4) В некоторых случаях конденсатор ("заполненный маслом конденсатор") помещается в контейнер, заполненный маслом или другой подходящей жидкостью, причем многие конденсаторы включают в себя вспомогательные устройства, такие как манометры и предохранительные клапаны.

(5) В электролитических конденсаторах одна из пластин обычно выполняется из алюминия или тантала, в то время как роль другой пластины выполняет соответствующий электролит, к которому подводится ток посредством электрода, иногда аналогичного по форме алюминиевой или танталовой пластине. Электролитическое воздействие образует на алюминии или тантале тонкий слой сложных химических соединений, который впоследствии и служит диэлектриком. Конденсатор иногда помещают в сосуд, но обычно наружный электрод сам образует сосуд; эти конденсаторы часто снабжаются штырьковым цоколем, аналогичным цоколю электронной лампы. Некоторые конденсаторы этого типа, содержащие электролит в пастообразной форме, также называются "сухими электролитическими конденсаторами".

(Б) ПЕРЕМЕННЫЕ КОНДЕНСАТОРЫ

Переменными конденсаторами являются те, в которых емкость может быть изменена при необходимости. В большинстве случаев диэлектриком является воздух и пластины обычно состоят из двух групп металлических пластин: из одной неподвижной группы и другой, установленной на поворотной оси таким образом, что

ее пластины могут проходить между неподвижными пластинами. Степень перекрытия неподвижных пластин (статоров) подвижными (роторами) определяет емкость конденсатора.

(В) ПРЕДВАРИТЕЛЬНО НАСТРАИВАЕМЫЕ ИЛИ ПОДСТРОЕЧНЫЕ КОНДЕНСАТОРЫ

Предварительно настраиваемые или регулируемые конденсаторы (включая подстроечные конденсаторы) являются конденсаторами, в которых электрическая емкость может быть отрегулирована внутри узких пределов до точного значения. Такая регулировка может быть выполнена различными способами. В некоторых типах расстояние между пластинами может меняться посредством винта. Другие типы состоят из двух металлических цилиндров, один из которых может быть смещен в разной степени внутри другого, или состоят из двух взаимно подвижных полукругов. Обычно используемым диэлектриком является, например, слюда, керамика, пластмасса или воздух.

ЧАСТИ

При условии соблюдения общих положений, относящихся к классификации частей (см. общие положения к разделу XVI), части конденсаторов также включаются в данную товарную позицию.

В данную товарную позицию не включаются некоторые синхронные двигатели, используемые для улучшения коэффициента мощности, хотя они часто называются "синхронными конденсаторами" (товарная позиция 8501).

Пояснения к субпозициям.

Субпозиция 8532 23

В данную субпозицию включаются однослойные диэлектрические керамические постоянные конденсаторы, которые выполнены в форме дисков или трубок.

Субпозиция 8532 24

В данную субпозицию включаются многослойные диэлектрические керамические постоянные конденсаторы, которые имеют соединительные выводы или выполнены в форме кристаллов или чипов.

8533 Резисторы электрические (включая реостаты и потенциометры), кроме нагревательных элементов:

8533 10 - резисторы постоянные угольные, композитные или пленочные

- резисторы постоянные прочие:

8533 21 -- мощностью не более 20 Вт

8533 29 - - прочие

- резисторы переменные проволочные, включая реостаты и потенциометры:

8533 31 - - мощностью не более 20 Вт

8533 39 - - прочие

8533 40 - резисторы переменные прочие, включая реостаты и потенциометры

8533 90 - части

(А) Резисторы. Это проводники, функцией которых является обеспечение заданного электрического сопротивления в цепи (например, для ограничения протекающего тока). Они имеют различный размер и форму и отличаются материалами, из которых их изготавливают. Они бывают металлическими (в виде стержней, профилей или проволоки, часто наматываемой в бобины) или угольными в виде стержней, или из карбида кремния, в виде металлической пленки или пленки из оксида металла. Они могут быть получены в виде отдельных компонентов печатным способом. Некоторые резисторы могут иметь ряд выводов для подключения целиком или частично в цепь.

В данную товарную позицию включаются:

(1) Резисторы, погружаемые в масло.

(2) Лампы с угольным сопротивлением в виде электрической лампы накаливания, но со специальной угольной нитью; однако лампы с угольной нитью накаливания, применяемые в целях освещения, не включаются (товарная позиция 8539).

(3) Бареттеры, состоящие из железных нитей, собранных в стеклянной трубке, которая заполнена водородом или гелием; они обладают свойством автоматического изменения сопротивления внутри определенных пределов и поддерживают таким образом постоянное значение тока.

(4) Эталонные резисторы, используемые для сравнения и измерения (например, в лабораториях), а также магазины сопротивлений, состоящие из ряда таких резисторов, собранных в магазине с устройствами коммутации или выводами для подсоединения каких-либо требуемых сочетаний резисторов в цепь.

(5) Нелинейные резисторы, зависящие от температуры (терморезисторы), с отрицательным или положительным температурным коэффициентом (обычно устанавливаются в стеклянных трубках) и нелинейные резисторы, зависящие от напряжения (варисторы), но не включающие в себя варисторные диоды товарной позиции 8541.

(6) Резисторы, называемые "тензодатчиками", являются чувствительными элементами в приборах, измеряющих деформацию.

В данную товарную позицию не включаются:

(а) нагревательные элементы (товарная позиция 8516 или 8545);

(б) фоторезисторы (товарная позиция 8541).

(Б) Реостаты. Они представляют собой переменные резисторы со скользящим контактом или другим средством, дающим возможность изменять сопротивление в цепи при необходимости. Они включают реостаты со скользящим контактом, имеющим движок, который скользит по резистивной катушке; ступенчатые реостаты; гидрореостаты с подвижными электродами, которые погружены в жидкий проводник;

автоматические реостаты (например, с механизмами, срабатывающими от минимального или максимального тока или напряжения); центробежные реостаты.

Некоторые реостаты предназначены для специальных целей (например, театральные затемнители, используемые в цепи освещения для медленного регулирования силы света; а также стартеры двигателей и контроллеры, состоящие из ряда резисторов с необходимым устройством коммутации для включения или выключения одного или более резисторов в цепи двигателя). Они, тем не менее, включаются в данную товарную позицию.

(В) Потенциометры. Они состоят из постоянного резистора, размещенного между двумя контактами, и скользящего отвода, который может войти в контакт на любой точке резистора.

ЧАСТИ

При условии соблюдения общих положений, относящихся к классификации частей (см. общие положения к разделу XVI), части резисторов данной товарной позиции также включаются в данную товарную позицию.

8534 Схемы печатные

В соответствии с примечанием 6 к данной группе в данную товарную позицию включаются схемы, выполненные путем формирования на изолирующей подложке с помощью любого процесса печати (обычной печати или получением рельефа выдавливанием, гальванизацией, травлением и т.д.) проводящих элементов (проводки), контактов или других печатных элементов, таких как индуктивности, резисторы и конденсаторы ("пассивные" элементы), кроме элементов, которые могут генерировать, выпрямлять, детектировать, модулировать или усиливать электрические сигналы, таких как диоды, триоды или другие "активные" элементы. Некоторые основные или "чистые" схемы могут состоять только из печатных проводящих элементов, представляющих собой в общем случае тонкие однородные полосы или пластины с соединительными или контактными устройствами, если это необходимо. Другие содержат несколько упомянутых выше элементов в соответствии с предварительно разработанным рисунком.

Материал изолирующего основания обычно имеет плоскую форму, но может также иметь и форму цилиндра, усеченного конуса и т.д. Схема может быть напечатана на одной или обеих сторонах (двухсторонние печатные схемы). Несколько печатных схем могут быть собраны в несколько слоев и соединены между собой (многослойные схемы).

В данную товарную позицию также включаются тонко- или толсто пленочные схемы, состоящие целиком из пассивных элементов.

Тонкопленочные схемы образуются при нанесении на стеклянную или керамическую пластину специальных рисунков из металлической и диэлектрической

пленки посредством вакуумного напыления, катодного распыления или химическим способом. Рисунки могут быть получены посредством осаждения через маски или посредством осаждения сплошного пленочного покрытия всей пластины с последующим выборочным травлением.

Толстопленочные схемы образуются трафаретной печатью на керамических пластинах подобных же рисунков с использованием пасты (или красок), содержащей смеси порошкообразного стекла, керамики и металлов с соответствующими растворителями. Пластины затем обжигаются в печи.

Печатные схемы могут иметь отверстия или снабжаться соединительными элементами, изготовленными по иной, чем печатная, технологии для установки механических элементов или для подсоединения электрических компонентов, полученных не во время процесса печати. Пленочные схемы обычно поставляются в металлических, керамических или пластмассовых корпусах, которые имеют соединительные проводники или выводы.

Отдельные пассивные компоненты, такие как индуктивности, конденсаторы и резисторы, полученные посредством какого-либо печатного процесса, не рассматриваются как печатные схемы данной товарной позиции, а включаются в соответствующие товарные позиции (например, товарная позиция 8504, 8516, 8532 или 8533).

Схемы, на которых смонтированы или подсоединены механические элементы или электрические компоненты, не рассматриваются как печатные схемы в данной товарной позиции. Как правило, они классифицируются в соответствии с примечанием 2 к разделу XVI или примечанием 2 к группе 90 в зависимости от конкретного случая.

8535 Аппаратура электрическая для коммутации или защиты электрических цепей или для подсоединений к электрическим цепям или в электрических цепях (например, выключатели, переключатели, прерыватели, плавкие предохранители, молниеотводы, ограничители напряжения, гасители скачков напряжения, токоприемники, токосъемники и прочие соединители, соединительные коробки) на напряжение более 1000 В:

8535 10 - предохранители плавкие

- выключатели автоматические:

8535 21 -- на напряжение менее 72,5 кВ

8535 29 - - прочие

8535 30 - разъединители и прерыватели

8535 40 - молниеотводы, ограничители напряжения и гасители скачков напряжения

8535 90 - прочие

В данную товарную позицию включается электрическая аппаратура, используемая обычно в системах распределения энергии. Положения пояснений к товарной позиции 8536 применимы, *mutatis mutandis*, в отношении технических характеристик и

функционирования аппаратуры для коммутации или защиты электрических цепей или для подсоединений к электрическим цепям или в электрических цепях. В данную товарную позицию входит аппаратура видов, описанных в пояснениях к товарной позиции 8536, но для напряжения свыше 1000 В.

Эта аппаратура включает:

(А) Плавкие предохранители и автоматические выключатели, которые автоматически прерывают ток, когда его значение или напряжение превышает определенный предел.

(Б) Прерыватели, предназначенные для цепей высокого напряжения. Они обычно имеют сложную и жесткую конструкцию со специальными устройствами для гашения дуги, они могут иметь различное число контактов или иметь дистанционное управление посредством различных средств (например, рычагов, сервомоторов). Эти прерыватели часто помещаются в закрытые камеры из металлического или изолирующего материала, заполненные изолирующей жидкостью (например, маслом) или газом, или в них создается вакуум.

(В) Молниеотводы. Они являются защитными устройствами от воздействия молний на линии электропередачи высокого напряжения или электрические установки; они состоят из устройства, обычно изолированного от линии высокого напряжения, но которое пробивается и становится путем для тока на землю в случае исключительно высоких напряжений, которые в противном случае повреждали бы линию или электрическую установку. Среди многих типов молниеотводов - разрядники с пленкой из оксида металла, разрядники с угольными гранулами, разрядники, состоящие из рогового искрового промежутка или защитного экрана, установленного на изоляторе или на гирлянде изоляторов, электролитические разрядники и т.д. Однако молниеотводы, основанные на принципе радиоактивности, включаются в товарную позицию 9022.

(Г) Ограничители напряжения. Являются устройствами, предназначенными для обеспечения разности потенциалов между двумя проводниками или между проводниками и землей, не превышающей заранее заданного значения. Эти устройства иногда имеют структуру такую же, что и газоразрядные лампы, но так как они не пригодны для целей освещения, ограничители напряжения не могут рассматриваться как лампы.

В данную товарную позицию, однако, не включаются автоматические стабилизаторы напряжения (товарная позиция 9032).

(Д) Разъединители. Используются для отключения участков линии; они представляют собой устройства, обеспечивающие видимый разрыв токоведущих элементов при условии медленного расхождения контактов; в отличие от прерывателей, они обычно не предназначены для использования в случае, когда цепь нагружена.

(Е) Гасители скачков или перепадов напряжения. Представляют собой сборки катушек, конденсаторов и т.д., устанавливаемые последовательно или параллельно с линией или электрической аппаратурой для поглощения высокочастотных импульсов. Простые катушки или конденсаторы, используемые по своему прямому назначению, включаются в соответствующие товарные позиции.

ЧАСТИ

При условии соблюдения общих положений, относящихся к классификации частей (см. общие положения к разделу XVI), части аппаратуры данной товарной позиции включаются в товарную позицию 8538.

В данную товарную позицию не включаются сборки (кроме простых сборок переключателей) аппаратуры, упомянутой выше (товарная позиция 8537).

8536 Аппаратура электрическая для коммутации или защиты электрических цепей или для подсоединений к электрическим цепям или в электрических цепях (например, выключатели, переключатели, прерыватели, реле, плавкие предохранители, гасители скачков напряжения, штепсельные вилки и розетки, патроны для электроламп и прочие соединители, соединительные коробки) на напряжение не более 1000 В; соединители для волокон оптических, волоконно-оптических жгутов или кабелей:

8536 10 - предохранители плавкие 8536 20 - выключатели автоматические

8536 30 - устройства для защиты электрических цепей прочие

- реле:

8536 41 - - на напряжение не более 60 В

8536 49 - - прочие

8536 50 - переключатели прочие

- патроны для ламп, штепсели и розетки:

8536 61 - - патроны для ламп

8536 69 - - прочие

8536 70 - соединители для оптических волокон, волоконно-оптических жгутов или кабелей

8536 90 - устройства прочие

В данную товарную позицию включается электрическая аппаратура на напряжение не более 1000 В, которое обычно используют для жилищ или промышленного оборудования. Однако аппаратура, описанная ниже, для напряжения более 1000 В включается в товарную позицию 8535. В данную товарную позицию также включаются соединители для оптических волокон, волоконно-оптических жгутов или кабелей.

В данную товарную позицию включаются:

(I) АППАРАТУРА ДЛЯ КОММУТАЦИИ ЭЛЕКТРИЧЕСКИХ ЦЕПЕЙ

Эта аппаратура состоит, по существу, из устройств для замыкания или размыкания одной или более цепей, к которой они подсоединены, или для переключения от одной цепи на другую; эта аппаратура может быть однополюсной, двухполюсной, трехполюсной и т.д. в соответствии с числом коммутируемых цепей. Эта аппаратура также включает переключатели и реле.

(А) Переключатели данной товарной позиции включают небольшие переключатели, применяемые в радиоаппаратуре, электрических приборах и т.д., переключатели, применяемые в бытовой электропроводке (например, тумблеры, рычажные выключатели, поворотные выключатели, подвесные выключатели, кнопочные выключатели), и переключатели для промышленного применения (такие как концевые выключатели, кулачковые переключатели, микропереключатели и переключатели, действие которых основано на приближении).

Переключатели, срабатывающие при открывании или закрывании двери, и автоматические термоэлектрические переключатели (стартеры) для запуска люминесцентных ламп включаются в данную товарную позицию.

Другие примеры изделий, классифицируемых здесь, включают в себя электронные переключатели переменного тока, состоящие из оптически связанных входных и выходных цепей (изолированные теристорные переключатели переменного тока); электромеханические переключатели, включая переключатели с температурной защитой, состоящие из транзистора и логической микросхемы (технология "кристалл на кристалле") на напряжение не более 1000 В; и электронные быстродействующие выключатели для тока силой не более 11 А (тумблер).

Электронные бесконтактные выключатели, использующие полупроводниковые компоненты (например, для транзисторов, тиристоров, интегральных схем).

Дверные замки, которые объединены с выключателем в одно целое, не включаются в данную товарную позицию (товарная позиция 8301).

(Б) Переключатели, используемые для подсоединения одной линии или нескольких к одной или нескольким другим линиям.

В простейшем типе одна линия подсоединена к центральной точке, которая посредством подвижного рычага может быть подсоединена к любой другой линии. Более сложная аппаратура этого типа включает пусковые выключатели для электродвигателей и управляющее оборудование для электрических транспортных средств. Они часто включают не только коммутирующий аппарат, но также и ряд резисторов, включаемых или выключаемых из цепи при необходимости (см. пояснения к товарной позиции 8533).

В данную товарную позицию также включаются сложные коммутирующие блоки, используемые в радио- или телевизионных приемниках и т.д.

(В) Реле представляют собой электрические устройства, посредством которых осуществляется автоматическое управление цепью изменением в ней или в другой

цепи. Они используются, например, в телекоммуникационной аппаратуре, аппаратуре сигнализации на автомобильных или железных дорогах, для управления или защиты станков и т.д.

Различные типы можно разделить, например:

(1) По электрическому средству управления: электромагнитные реле, реле с постоянным магнитом, термоэлектрические реле, индукционные реле, электростатические реле, фотореле, электронные реле и т.д.

(2) По предварительно заданным условиям, при которых реле работают: реле максимального тока, реле максимального или минимального напряжения, дифференциальные реле, быстродействующие размыкающие реле, реле задержки времени и т.д.

Контакты, которые также рассматриваются как реле, являются устройствами для замыкания и размыкания электрических цепей, которые автоматически отключаются без механического запирающего устройства или ручной операции. Они обычно срабатывают и поддерживаются в активном состоянии посредством электрического тока.

(II) АППАРАТУРА ДЛЯ ЗАЩИТЫ ЭЛЕКТРИЧЕСКИХ ЦЕПЕЙ

В данную товарную позицию включаются плавкие предохранители. Они обычно состоят из устройства, в котором установлен (или может быть установлен) отрезок плавящегося проводника так, что при их введении в цепь плавящийся проводник будет расплавляться и таким образом размыкать цепь, в случае, если ток превысит безопасный уровень. Они значительно отличаются по конструкции в соответствии с типом цепи и тока, на который они рассчитаны. Плавкие предохранители состоят из трубки, содержащей плавящийся проводник, образующий контакт с металлическими колпачками на торцах; другие плавкие предохранители состоят из цоколя или патрона (для установки в линию) и соединительного элемента (который может быть ввернут в патрон или вставлен между пружинящими контактами), на котором устанавливается плавящийся проводник. В данную товарную позицию включаются плавкие предохранители в сборке со вставкой или без вставки. Патроны и соединительные элементы, представленные отдельно, также относятся к данной товарной позиции, за исключением тех, которые полностью состоят из изолирующего материала (помимо каких-либо несущественных компонентов металла, введенного во время формования лишь в целях сборки) (товарная позиция 8547). Плавкий проводник классифицируется в соответствии с материалом, из которого он изготовлен, однако короткие отрезки проводника с петлями или другими средствами соединения, готовые к применению, относятся к данной товарной позиции.

В данную товарную позицию включаются другие устройства, предназначенные для предотвращения перегрузок электрических цепей (например, электромагнитные

устройства, которые автоматически разрывают цепь, когда ток превышает определенную величину).

В данную товарную позицию также не включаются трансформаторы постоянного напряжения (товарная позиция 8504) и автоматические регуляторы напряжения (товарная позиция 9032).

(III) АППАРАТУРА ДЛЯ ПОДСОЕДИНЕНИЙ К ЭЛЕКТРИЧЕСКИМ ЦЕПЯМ ИЛИ В ЭЛЕКТРИЧЕСКИХ ЦЕПЯХ

Эта аппаратура используется для соединения различных частей электрических схем. Она включает:

(А) Штепсельные вилки, розетки и другие контакты для соединения подвижных выводов или аппаратов с установкой, которая обычно неподвижна. К данной категории относятся:

(1) Штепсельные вилки и розетки (включая используемые для соединения двух подвижных выводов). Штепсельная вилка может иметь один или более штырьковых или боковых контактов, соответствующих отверстию или контакту в штепсельной розетке. Корпус штепселя или один из контактов может использоваться для заземления.

(2) Скользящие контакты, такие как щетки электродвигателей или токоприемники электрических транспортных средств, подъемных устройств и т.д. (токоприемники воздушной контактной сети или третьего контактного рельса), кроме изготовленных из "угля" или графита (товарная позиция 8545). Они могут состоять из металлического блока, проволочной ткани или слоистых полос и относятся к данной товарной позиции, даже когда они покрыты внешним смазывающим графитным слоем.

(3) Патроны для осветительных или электронных ламп. Некоторые патроны имеют форму свечей для монтажа в канделябрах и в настенных бра; они включаются в данную товарную позицию при условии, что их основная функция такая же, как и у ламповых патронов.

Штепсельные вилки и розетки и т.д. с подключенным к ним отрезком провода не включаются в данную товарную позицию (товарная позиция 8544).

(Б) Другие соединители, клеммы, полоски с контактами и т.д. Они включают небольшие части из изоляционного материала, оснащенные электрическими соединениями (типа костей домино), контакты, являющиеся металлическими частями для присоединения проводников, и небольшие металлические части, предназначенные для присоединения к одному концу электрических проводов для обеспечения электрического соединения (контактные штыри, пружинные схватывающие зажимы типа "крокодил" и т.д.).

Ленточные соединители состоят из полосок изолирующего материала, снабженных некоторым числом металлических контактов или соединителей, к которым могут быть

подключены электрические провода. В данную товарную позицию включаются также ленточные или панельные соединители с наконечниками; они состоят из набора металлических наконечников, расположенных в изолирующем материале таким образом, что электрические провода могут быть припаяны к ним. Ленточные соединители с наконечником используются в радио- или другой электрической аппаратуре.

(В) Соединительные коробки. Они состоят из коробок, внутри которых смонтированы контакты или иные устройства для соединения электрических проводов. Коробки, не содержащие устройств для электрического соединения или средств обеспечения для них, не включаются в данную товарную позицию и классифицируются в соответствии с материалом, из которого они изготовлены.

(IV) СОЕДИНИТЕЛИ ДЛЯ ВОЛОКОН ОПТИЧЕСКИХ, ВОЛОКОННО-ОПТИЧЕСКИХ ЖГУТОВ ИЛИ КАБЕЛЕЙ

В товарной позиции 8536 термин "соединители для оптических волокон, волоконнооптических жгутов или кабелей" означает соединители, которые просто механически соединяют концы оптических волокон в цифровой системе проводной связи. Они не выполняют других функций, таких как усиление, восстановление или изменение сигнала. Соединители для оптических волокон без кабелей остаются в данной товарной позиции, но эти же соединители для оптических волокон с кабелями исключаются (товарная позиция 8544 или 9001).

ЧАСТИ

При условии соблюдения общих положений, относящихся к классификации частей (см. общие положения к разделу XVI), части аппаратуры данной товарной позиции включаются в товарную позицию 8538.

В данную товарную позицию также не включаются:

(а) нелинейные резисторы, зависящие от напряжения (варисторы/VDR), используемые в качестве регуляторов напряжения (товарная позиция 8533);

(б) сборки (кроме простых сборок переключателей) аппаратуры, перечисленной выше (товарная позиция 8537);

(в) полупроводниковые диоды, используемые в качестве регуляторов напряжения (товарная позиция 8541).

8537 Пульты, панели, консоли, столы, распределительные щиты и основания для электрической аппаратуры прочие, оборудованные двумя или более устройствами товарной позиции 8535 или 8536, для управления или распределения электрического тока, в том числе включающие в себя приборы или устройства группы 90 и цифровые аппараты управления, кроме коммутационных устройств товарной позиции 8517:

8537 10 - на напряжение не более 1000 В

8537 20 - на напряжение более 1000 В

Они состоят из сборки аппаратуры, перечисленной в двух предшествующих товарных позициях (например, переключатели и плавкие предохранители), на пульте, панели, консоли и т.д. или смонтированной на распределительном щите, столе и т.п. Они обычно также включают измерительные приборы, а иногда и вспомогательную аппаратуру, такую как трансформаторы, электронные лампы, регуляторы напряжения, реостаты или подсвеченные электрические схемы.

Товары данной товарной позиции варьируют от небольших коммутаторов лишь с несколькими переключателями, плавкими предохранителями и т.д. (например, для осветительных установок) до сложных панелей управления, применяемых для станков, прокатных станков, силовых станций, радиостанций и т.д., включая сборки нескольких изделий, упомянутых в тексте данной товарной позиции.

В данную товарную позицию также включаются:

(1) Цифровые панели управления со встроенной вычислительной машиной, которые обычно используются для управления станками.

(2) Программируемые коммутаторы для управления аппаратурой; они обеспечивают возможность вариантов при выборе операций, которые должны быть выполнены. Они обычно используются в бытовых электрических приборах, таких как стиральные машины и посудомоечные машины.

(3) "Программируемые контроллеры", являющиеся цифровыми аппаратами, использующими программируемую память для хранения команд на реализацию специальных функций, например, логических функций, задания последовательности, синхронизации, вычисления и арифметических функций, чтобы управлять через цифровые или аналоговые модули ввода-вывода различными типами машин.

В данную товарную позицию не включаются устройства для автоматического управления товарной позиции 9032.

ЧАСТИ

При условии соблюдения общих положений, относящихся к классификации частей (см. общие положения к разделу XVI), части товаров данной товарной позиции включаются в товарную позицию 8538.

В данную товарную позицию не включаются:

(а) телефонные коммутаторы (товарная позиция 8517);

(б) простые сборки переключателей, такие как сборки, состоящие из двух переключателей и соединителя (товарная позиция 8535 или 8536);

(в) беспроводные инфракрасные устройства для дистанционного управления телевизионными приемниками, видеоманитофонами и другим электрооборудованием (товарная позиция 8543);

(г) временные переключатели с часовым механизмом или с синхронным двигателем (товарная позиция 9107).

8538 Части, предназначенные исключительно или в основном для аппаратуры товарной позиции 8535, 8536 или 8537:

8538 10 - пульта, панели, консоли, столы, распределительные щиты и основания прочие для изделий товарной позиции 8537, но не укомплектованные соответствующей аппаратурой

8538 90 - прочие

При условии соблюдения общих положений, относящихся к классификации частей (см. общие положения к разделу XVI), в данную товарную позицию входят части товаров трех предшествующих товарных позиций.

В данную товарную позицию включаются, например, пульта для коммутаторов, выполненные в основном из пластмассы или металла, без приборов, при условии, что они четко распознаются как части коммутаторов.

8539 Лампы накаливания электрические или газоразрядные, включая лампы герметичные направленного света, а также ультрафиолетовые или инфракрасные лампы; дуговые лампы; лампы светоизлучающие диодные (LED):

8539 10 - лампы герметичные направленного света

- лампы накаливания прочие, за исключением ламп ультрафиолетового или инфракрасного излучения:

8539 21 -- галогенные с вольфрамовой нитью

8539 22 -- прочие, мощностью не более 200 Вт и на напряжение более 100 В

8539 29 - - прочие

- лампы газоразрядные, за исключением ламп ультрафиолетового излучения:

8539 31 - - люминесцентные с термокатодом

8539 32 - - ртутные или натриевые лампы; лампы металлогалогенные

8539 39 - - прочие

- лампы ультрафиолетового или инфракрасного излучения; дуговые лампы:

8539 41 - - дуговые лампы

8539 49 - - прочие

8539 50 - лампы светоизлучающие диодные (LED)

8539 90 - части

Электрические лампы представляют собой стеклянные или кварцевые сосуды различных форм, содержащие необходимые элементы для превращения электрической энергии в световое излучение (включая инфракрасное или ультрафиолетовое излучение).

В данную товарную позицию включаются все электрические лампы, обычные или специально спроектированные для конкретных применений (включая импульсные разрядные лампы).

В данную товарную позицию включаются лампы накаливания, газо- или пароразрядные лампы, дуговые лампы и лампы светоизлучающие диодные (LED).

(А) ГЕРМЕТИЧНЫЕ ЛАМПЫ НАПРАВЛЕННОГО СВЕТА

Герметичные лампы направленного света иногда предназначаются для установки в кузове автомобилей; они состоят из линзы и отражателя, а также нити накаливания, установленной внутри газонаполненного или вакуумированного баллона.

(Б) ЛАМПЫ НАКАЛИВАНИЯ ПРОЧИЕ, ЗА ИСКЛЮЧЕНИЕМ ЛАМП УЛЬТРАФИОЛЕТОВОГО ИЛИ ИНФРАКРАСНОГО ИЗЛУЧЕНИЯ (см. пункт (Г))

Свет образуется при нагреве нити (изготовленной из металла или угля), нагреваемой до состояния свечения при прохождении электрического тока; стеклянная колба (иногда цветная) является или вакуумированной, или заполненной инертным газом при низком давлении; в цоколе, который может иметь резьбу или байонет для крепления в патроне, размещаются необходимые электрические контакты.

Эти лампы имеют различные формы, например, сферическую (с горловиной или без горловины); грушеобразную или в форме луковицы; факелообразную; трубчатую (прямую или искривленную); специальные причудливые формы для освещения, украшений, новогодних и рождественских елок и т.д.

К этой категории также относятся галогенные лампы.

(В) ГАЗОРАЗРЯДНЫЕ ЛАМПЫ, ЗА ИСКЛЮЧЕНИЕМ ЛАМП УЛЬТРАФИОЛЕТОВОГО ИЗЛУЧЕНИЯ (см. пункт (Г))

Они состоят из стеклянной колбы (обычно трубчатой формы) или из кварцевой колбы (обычно находящейся во внешней стеклянной колбе), снабженной электродами и содержащей при низком давлении или газ, который становится светящимся под воздействием электрического разряда, или вещество, выделяющее пар, имеющий аналогичные свойства; некоторые лампы могут содержать как газ, так и вещество, образующее пар. Некоторые лампы имеют клапаны для удаления соединений, образующихся в результате воздействия газа на электроды; другие могут быть снабжены вакуумной рубашкой или охлаждаться водой. В некоторых случаях внутренняя стенка ламп покрывается специальными веществами, которые превращают ультрафиолетовые лучи в видимый свет, таким образом увеличивая световую отдачу лампы (люминесцентные лампы). Некоторые лампы работают при высоких напряжениях, другие - при низких.

Основные лампы этого типа включают:

(1) газоразрядные трубки, содержащие такие газы, как неон, гелий, аргон, азот или диоксид углерода, включая импульсные разрядные лампы, которые используются для фотографии или для стробоскопического контроля;

(2) натриевые лампы;

(3) ртутные лампы;

(4) газонаполненные лампы двойного действия, в которых свет образуется как с помощью нити накаливания, так и газового разряда;

(5) металлогалогенные лампы;

(6) ксеноновые и буквенно-цифровые лампы;

(7) спектральные газоразрядные лампы и лампы тлеющего разряда.

Эти лампы используются для многих целей, например, для освещения жилых помещений, улиц, офисов, промышленных предприятий, магазинов и т.п., освещения машин и освещения в декоративных или рекламных целях. В данную товарную позицию включаются прямые или изогнутые трубки и трубки различной сложной формы (например, завитки, буквы, цифры и звезды).

(Г) ЛАМПЫ УЛЬТРАФИОЛЕТОВОГО И ИНФРАКРАСНОГО ИЗЛУЧЕНИЯ

Лампы ультрафиолетового излучения используются для медицинских и лабораторных целей, в бактерицидных установках или для других целей. Они обычно состоят из трубки, выполненной из плавленого кварца и содержащей ртуть; они иногда могут помещаться во внешнюю стеклянную колбу. Некоторые из них известны как лампы невидимого излучения (например, лампы, которые используются для сценических постановок).

Лампы инфракрасного излучения являются лампами накаливания, специально разработанными для получения инфракрасного излучения. Во многих случаях внутренняя поверхность лампы покрывается медью или серебром для образования отражателя. Они используются, например, в медицинских целях или в качестве источника тепла в промышленности.

(Д) ДУГОВЫЕ ЛАМПЫ

В лампах этого типа свет излучается дугой или дугой и накалом одного или обоих электродов, между которыми поддерживается дуга. Эти электроды в основном выполняются из углерода или вольфрама. Некоторые лампы имеют автоматическое устройство для сведения электродов вместе для зажигания дуги и последующего поддержания их в разведенном состоянии на определенном расстоянии друг от друга, несмотря на постепенное расходование электродов. Лампы, предназначенные для работы на переменном токе, имеют дополнительные электроды для зажигания. В дуговых лампах открытого типа дуга горит в окружающем воздухе; в других - она

заклучена в стеклянную колбу с соответствующими отверстиями, которые сообщаются с окружающим воздухом.

Следует заметить, что дуговые лампы являются сложными устройствами, а не просто обыкновенными элементами освещения, как в случае с другими товарами данной товарной позиции.

(Е) ЛАМПЫ СВЕТОИЗЛУЧАЮЩИЕ ДИОДНЫЕ (LED)

Свет в таких лампах излучают один или несколько светоизлучающих диодов (LED). Данные лампы состоят из стеклянной или пластиковой колбы, одного или нескольких светоизлучающих диодов (LED), схемы выпрямления переменного тока и преобразования напряжения до уровня, пригодного для LED, и цоколя (например, резьбового, штифтового или двухштырькового) для крепления в патроне. Некоторые лампы могут также иметь радиатор.

Данные лампы имеют разнообразные формы, например, в виде шара (с горлышком или без), груши или луковицы, пламени, трубок (прямых или изогнутых), необычных форм для иллюминации, гирлянд, новогодних украшений и т.п.

ЧАСТИ

При условии соблюдения общих положений, относящихся к классификации частей (см. общие положения к разделу XVI), части товаров данной товарной позиции также включаются в данную товарную позицию.

К ним относятся:

(1) цоколи для электрических ламп накаливания и газоразрядных электрических ламп и трубок;

(2) металлические электроды для газоразрядных ламп и трубок.

В данную товарную позицию не включаются:

(а) стеклянные колбы и стеклянные части, имеющие их основные свойства (например, отражатели лампы накаливания для прожектора), для ламп (товарная позиция 7011);

(б) резисторные лампы с углеродными нитями накала и различные лампы с железными нитями накала в водороде (товарная позиция 8533);

(в) автоматические термоэлектрические переключатели (стартеры) для запуска люминесцентных ламп (товарная позиция 8536);

(г) электронные лампы и трубки с термокатодом (товарная позиция 8540);

(д) светоизлучающие диоды (LED) товарной позиции 8541;

(е) электролюминесцентные устройства, преимущественно в виде полос, пластин или панелей, на основе электролюминесцентного вещества (например, сульфида цинка), размещенного между двумя слоями проводящего материала (товарная позиция 8543);

(ж) угли дуговых ламп и угольные нити (товарная позиция 8545).

8540 Лампы и трубки электронные с термокатодом, холодным катодом или фотокатодом (например, вакуумные или паро- или газонаполненные лампы и трубки, ртутные дуговые выпрямительные лампы и трубки и электронно-лучевые трубки, телевизионные трубки передающие):

- трубки телевизионные электронно-лучевые, включая электроннолучевые трубки для видеомониторов:

8540 11 -- цветного изображения

8540 12 -- монохромного изображения

8540 20 - трубки телевизионные передающие; преобразователи электроннооптические и усилители яркости изображения; трубки фотокатодные прочие

8540 40 - трубки дисплеев для вывода данных/графики, монохромного изображения ; трубки дисплеев для вывода данных/графики, цветного изображения, с шагом точек люминофора на экране менее 0,4 мм

8540 60 - трубки электронно-лучевые прочие

- трубки микроволновые (например, магнетроны, клистроны, лампы бегущей волны , лампы обратной волны), исключая лампы с управляющей сеткой:

8540 71 -- магнетроны

8540 79 - - прочие

- электронные лампы и трубки прочие:

8540 81 -- электронные лампы и трубки приемные или усилительные

8540 89 - - прочие

- части:

8540 91 - - трубок электронно-лучевых

8540 99 - - прочие

В данную товарную позицию входят лишь те лампы и трубки, в основе работы которых лежит эффект электронной эмиссии в вакууме или газовой среде.

Представлены три типа приборов: электронные лампы и трубки с термокатодом, в которых катод должен быть нагрет, прежде чем начнется эмиссия электронов; лампы и трубки с холодным катодом; лампы и трубки с фотокатодом, эмитирующим электроны под действием оптического излучения. В соответствии с числом электродов они называются диодами, триодами, тетрами и т.д. В одном баллоне могут содержаться две или более системы с различными функциями (составные лампы). Баллоны выполняются из стекла, керамики или металла или из комбинаций этих материалов и могут включать средство охлаждения (охлаждающие ребра, систему циркуляции воды и т.д.).

Имеется много типов ламп и трубок, некоторые из которых предназначены для специальных целей, такие как микроволновые трубки (например, магнетроны, лампы бегущей волны, лампы обратной волны, клистроны), лампы с дисковым электродом (маячковые лампы), стабилитроны, тиратроны, игнитроны и т.д.

В данную товарную позицию включаются:

(1) Выпрямительные трубки и лампы. Они предназначены для преобразования переменного тока в постоянный ток. Они могут быть вакуумными, газонаполненными или паронаполненными (например, парами ртути) и содержат два электрода. Некоторые типы (например, тиратроны) имеют управляющие сетки, контролирующие их работу и даже выполняющие обратное преобразование (преобразуя таким образом постоянный ток в переменный ток).

(2) Электронно-лучевые трубки.

(а) Передающие телевизионные трубки (передающие изображение трубки, например, ортиконы или видиконы). Они являются электронно-лучевыми трубками для преобразования оптического изображения в электрический сигнал обычно посредством непрерывного сканирования.

(б) Электронно-оптические преобразователи. Они представляют собой вакуумные трубки, в которых изображение (обычно инфракрасное) проецируется на фотоэмиссионную поверхность, где преобразуется в видимое изображение на люминесцирующей поверхности.

(в) Усилители яркости изображения. Они представляют собой электронные трубки, в которых изображение, проецируемое на фотоэмиссионную поверхность, преобразуется в соответствующее изображение усиленной яркости на люминесцирующей поверхности.

(г) Электронно-лучевые трубки прочие, в которых электрические сигналы превращаются непосредственно или косвенно в видимые изображения. Примером этого типа является запоминающая электронно-лучевая трубка. В кинескопах телевизионного приемника или видеомонитора электроны из катода (катодов) после фокусировки, отклонения и т.д. падают в виде электронного пучка на внутреннюю часть стеклянного днища (обычно торец трубки), покрытую флуоресцирующим материалом, которая образует экран, демонстрирующий изображение, наблюдаемое зрителем.

Электронно-лучевые трубки также используются в радиолокаторах, в электронно-лучевых осциллографах и в некоторых терминалах вычислительных машин (дисплейные трубки).

(3) Фотоэмиссионные, вакуумные или газонаполненные трубки (также называемые фотоэлементами). Они состоят из стеклянного или кварцевого баллона, содержащего два электрода, причем катод покрыт слоем фоточувствительного материала (обычно щелочного металла); под воздействием света этот слой эмитирует электроны, обеспечивающие проводимость между электродами и собираемые на аноде.

Фотоэлектронные умножители являются электровакуумными фотоэлементами, включающими в себя фотокатод и электронный умножитель.

(4) Лампы и трубки прочие. Они обычно являются приборами вакуумного типа и некоторые имеют несколько электродов. Используются для получения высокочастотных колебаний, в качестве усилителей, детекторов, преобразователей стандарта развертки на запоминающей электронно-лучевой трубке (без применения фотокатода) и т.д.

ЧАСТИ

При условии соблюдения общих положений, относящихся к классификации частей (см. общие положения к разделу XVI), части товаров данной товарной позиции также включаются в данную товарную позицию, например, электроды (катоды, сетки, аноды), баллон (из материалов, отличных от стекла) для электронно-лучевых трубок, корпуса, предотвращающие разлет осколков при разрушении электронно-лучевых трубок, отклоняющие катушки для установки на горловинах электронно-лучевых трубок в целях сканирования.

В данную товарную позицию не включаются:

(а) стеклянные днища и конусы баллонов для электронно-лучевых трубок (товарная позиция 7011);

(б) ртутно-дуговые выпрямители в металлическом корпусе (товарная позиция 8504);

(в) рентгеновские трубки (товарная позиция 9022).

8541 Диоды, транзисторы и аналогичные полупроводниковые приборы; фоточувствительные полупроводниковые приборы, включая фотогальванические элементы, собранные или не собранные в модули, вмонтированные или не вмонтированные в панели; светоизлучающие диоды (LED); пьезоэлектрические кристаллы в сборе (+):

8541 10 - диоды, кроме фотодиодов или светоизлучающих диодов (LED)

- транзисторы, кроме фототранзисторов:

8541 21 -- мощностью рассеивания менее 1 Вт

8541 29 - - прочие

8541 30 - тиристоры, динисторы и тринисторы, кроме фоточувствительных приборов

8541 40 - приборы полупроводниковые фоточувствительные, включая фотогальванические элементы, собранные или не собранные в модули, вмонтированные или не вмонтированные в панели; светоизлучающие диоды (LED)

8541 50 - приборы полупроводниковые прочие

8541 60 - кристаллы пьезоэлектрические собранные

8541 90 - части

(A) ДИОДЫ, ТРАНЗИСТОРЫ И АНАЛОГИЧНЫЕ ПОЛУПРОВОДНИКОВЫЕ ПРИБОРЫ

Они определены в примечании 9 (а) к данной группе.

Работа приборов данной категории основана на электронных свойствах некоторых "полупроводниковых" материалов.

Основным свойством этих материалов является то, что при комнатной температуре их удельная проводимость имеет промежуточные значения между удельной проводимостью проводников (металлов) и диэлектриков. Они представляют собой некоторые руды (например, кристаллический галенит), четырехвалентные химические элементы (германий, кремний и т.д.) или комбинации химических элементов (например, трехвалентных и пятивалентных элементов, таких как арсенид галлия, антимонид индия).

Полупроводниковые материалы, состоящие из четырехвалентного химического элемента, являются обычно монокристаллическими. Они используются не в чистом виде, а после очень слабого легирования (в соотношении, выражаемом в частях на миллион) специальной примесью (легирующей примесью).

Для четырехвалентного элемента примесью может быть пятивалентный химический элемент (фосфор, мышьяк, сурьма и т.д.) или трехвалентный элемент (бор, алюминий, галлий, индий и т.д.). Первый образует полупроводники n-типа с избытком электронов (отрицательно заряженные); последний образует полупроводники p-типа с дефицитом электронов, то есть в которых преобладают дырки (положительно заряженные).

Полупроводниковые материалы на основе трех- и пятивалентных химических элементов также легируются.

В полупроводниковых материалах, состоящих из руд, примеси, содержащиеся в природной руде, выполняют функции легирующих примесей.

Полупроводниковые приборы этой категории обычно имеют один или более "переходов" между материалами полупроводника p-типа и n-типа.

Они включают:

(I) Диоды, которые являются двухэлектродными приборами с одним p-n-переходом. Они позволяют проходить току в одном (прямом) направлении, но обладают очень большим сопротивлением в другом (обратном) направлении. Они используются для детектирования, выпрямления, коммутации и т.д.

Главными типами диодов являются: сигнальные диоды, мощные выпрямительные диоды, стабилитроны, опорные диоды.

(II) Транзисторы являются трех- или четырехэлектродными приборами, предназначенными для усиления, генерирования или преобразования частоты электрических токов. Режим работы транзистора зависит от изменения удельного сопротивления между двумя электродами при приложении электрического поля к

третьему электроду. Прилагаемый сигнал управления или поле является более слабым, чем получаемый эффект, вызванный изменением сопротивления, и таким образом в результате получают эффект усиления.

К транзисторам относятся:

(1) Биполярные транзисторы, которые являются трехэлектродными приборами, состоящими из двух переходов диодного типа, транзисторное действие которых зависит как от положительных, так и отрицательных носителей заряда (поэтому и называемых биполярными).

(2) Полевые транзисторы, также известные как структуры металл-оксид-полупроводники (МОП), которые могут иметь, а могут и не иметь перехода, но которые зависят от вызванного обеднения (или обогащения) имеющихся свободных носителей заряда между двумя электродами. Транзисторное воздействие в полевом транзисторе использует лишь один тип носителя заряда (поэтому они и называются униполярными). Паразитный диод, который формируется в кристалле

МОП-транзисторов (также известных как МОПТ), может действовать как обратный диод во время отключения индуктивной нагрузки. МОПТ, имеющие четыре электрода, называются тетрами.

(3) Биполярные транзисторы с изолированным затвором (БИТЗ), которые являются приборами с тремя электродами - затвор и два нагрузочных электрода (эмиттер и коллектор). Путем подачи соответствующего напряжения между затвором и эмиттером, осуществляется управление током в одном направлении, т.е. его можно включать и выключать. БИТЗ чипы могут быть совмещены с диодами в одном корпусе (составные БИТЗ) для защиты БИТЗ и обеспечения его функционирования в качестве транзистора.

(III) Аналогичные полупроводниковые приборы. К "аналогичным" приборам, упоминаемым здесь, относятся полупроводниковые приборы, работа которых зависит от изменений удельного сопротивления при приложении электрического поля.

Они включают:

(1) Тиристоры, состоящие из четырех зон проводимости в полупроводниковых материалах (трех или более p-n-переходов), через которые проходит постоянный ток в заранее заданном направлении, когда импульс управления инициирует проводимость. Они используются в качестве управляемых выпрямителей, переключателей или усилителей и работают как два включенных навстречу друг другу комплементарных транзистора с общим коллектором.

(2) Тринисторы (симметричные триодные тиристоры), имеющие пять областей с различной проводимостью в полупроводниковых материалах (четыре p-n-перехода), через которые переменный ток проходит, когда импульс управления инициирует проводимость.

(3) Динисторы, имеющие три области полярной проводимости в полупроводниковых материалах (два перехода р-п-типа) и используемые для получения импульсов, требуемых для работы тринистора.

(4) Варакторы (или диоды переменной емкости).

(5) Полевые приборы, например, гридисторы.

(6) Приборы на эффекте Ганна.

К этой категории, однако, не относятся полупроводниковые приборы, которые отличаются от вышеупомянутых тем, что их работа зависит, в первую очередь, от температуры, давления и т.д., такие как нелинейные полупроводниковые резисторы (терморезисторы, варисторы, магниторезисторы и т.д.) (товарная позиция 8533).

Для фоточувствительных приборов, работа которых зависит от световых лучей (фотодиоды и т.д.), см. пункт (Б).

Описанные выше приборы входят в данную товарную позицию независимо от того, представлены ли они собранными, то есть с их электродами, выводами или соединительными проводниками, или в корпусе (компоненты), несобранными (элементы) или даже в виде не разрезанных на кристаллы шайб (пластины). Однако природные полупроводниковые материалы (например, галенит) включаются в данную товарную позицию, лишь когда они собраны.

В данную товарную позицию также не включаются химические элементы группы 28 (например, кремний и селен), легированные для использования в электронике в виде шайб, пластин или в аналогичных формах, независимо от того, полированы они или нет, покрыты однородным эпитаксиальным слоем или нет, при условии, что они не были селективно легированы или легированы методом диффузии для образования участков с различной проводимостью.

(Б) ФОТОЧУВСТВИТЕЛЬНЫЕ ПОЛУПРОВОДНИКОВЫЕ ПРИБОРЫ

К этой категории относятся фоточувствительные полупроводниковые приборы, в которых воздействие видимых лучей, инфракрасных или ультрафиолетовых лучей вызывает изменения в удельном сопротивлении или генерирует электродвижущую силу посредством внутреннего фотоэффекта.

Фотоэмиссионные трубки (фотоэлементы), работа которых основана на внешнем фотоэффекте (фотоэмиссии), относятся к товарной позиции 8540.

Главными типами фоточувствительных полупроводниковых приборов являются:

(1) Фоторезисторы (светочувствительные резисторы), обычно состоящие из двух электродов, между которыми находится полупроводниковый материал (сульфид кадмия, сульфид свинца и т.д.), электрическое сопротивление которого изменяется от интенсивности излучения, падающего на элемент.

Эти элементы используются в детекторах пламени, в экспонометрах для автоматических камер, для подсчета перемещающихся объектов, для автоматических

прецизионных измерительных устройств, в системах автоматического открывания дверей и т.д.

(2) Фотогальванические элементы, которые превращают свет непосредственно в электрическую энергию без необходимости во внешнем источнике тока. Фотогальванические элементы на основе селена используются главным образом в люксметрах и экспонометрах. Фотогальванические элементы на основе кремния имеют более высокий квантовый выход и используются, в частности, в управляющем и регулирующем оборудовании, для обнаружения световых импульсов, в волоконнооптических линиях связи и т.д.

Специальными категориями фотогальванических элементов являются:

(i) Солнечные элементы, кремниевые фотогальванические элементы, которые превращают солнечный свет непосредственно в электрическую энергию. Они обычно используются в виде солнечных батарей в качестве источников электрической энергии, например, в ракетах или спутниках, используемых при исследовании космоса, для передатчиков, применяемых для спасения потерпевших в горах.

В данную товарную позицию также включаются солнечные элементы, собранные или не собранные в модули, вмонтированные или не вмонтированные в панели. Однако в данную товарную позицию не включаются панели или модули, снабженные элементами, хотя и простыми (например, диодами для регулирования направления тока), которые подают энергию непосредственно, например, на двигатель, электролизер (товарная позиция 8501).

(ii) Фотодиоды (германиевые, кремниевые и т.д.), характеризующиеся изменением электрического сопротивления при падении световых лучей на p-n-переход. Они используются в автоматической обработке информации (считывание, запоминание информации), в качестве фотокатодов в некоторых электронных трубках, в радиационных пирометрах и т.д. Фототранзисторы и фототиристоры принадлежат к этой категории фотоприемников.

Приборы этой категории отличаются, будучи собранными, от диодов, транзисторов и тиристоров вышеприведенного пункта (А) своим корпусом, который является частично прозрачным для обеспечения возможности прохождения света.

(iii) Оптроны и фотореле, состоящие из электролюминесцентных диодов в сочетании с фотодиодами, фототранзисторами или фототиристорами.

Фоточувствительные полупроводниковые приборы включаются в данную товарную позицию независимо от того, представлены ли они собранными (например, с их электродами- выводами или соединительными проводниками), в корпусе или несобранными.

(В) СВЕТОИЗЛУЧАЮЩИЕ ДИОДЫ (LED)

Светоизлучающие диоды (LED) или электролюминесцентные диоды (на основе, *inter alia*, арсенида галлия или фосфида галлия) являются устройствами, которые преобразуют электрическую энергию в видимое, инфракрасное или ультрафиолетовое излучение. Они используются, например, для отображения или передачи информации в системах управления.

Лазерные диоды излучают луч когерентного света и используются, например, при обнаружении ядерных частиц, в оборудовании для измерения высоты или для телеметрии, в системах связи, использующих волоконную оптику.

(Г) ПЬЕЗОЭЛЕКТРИЧЕСКИЕ КРИСТАЛЛЫ В СБОРЕ

К ним относятся в основном кристаллы титаната бария (включая поликристаллические поляризованные элементы титаната бария), кристаллы титаната цирконата свинца или другие кристаллы товарной позиции 3824 (см. соответствующие пояснения), или кристаллы кварца или турмалина. Они используются в микрофонах, громкоговорителях, ультразвуковой аппаратуре, колебательных контурах стабилизированной частоты и т.д. Они относятся к данной товарной позиции только в случае, если они в сборе. Они обычно выполняются в виде пластин, прутков, дисков, колец и т.д. и должны, по меньшей мере, снабжаться электродами или электрическими соединениями. Они могут быть покрыты графитом, лаком и т.д. или смонтированы на опорах, и они часто находятся внутри баллона (например, металлического короба, стеклянной колбы). Если, однако, из-за добавки других компонентов законченное изделие (сборка плюс кристалл) не может больше рассматриваться просто как собранный кристалл и идентифицируется как специфическая часть машины или оборудования, то такая сборка классифицируется как часть машины или рассматриваемого оборудования: например, пьезоэлектрические элементы для микрофонов или громкоговорителей (товарная позиция 8518), звукоснимателей (товарная позиция 8522), элементы датчика (чувствительные элементы) ультразвуковых приборов для измерения толщины или обнаружения дефектов (обычно классифицируются в соответствии с примечанием 2 (б) к группе 90 или в товарной позиции 9033 в зависимости от конкретного случая), кварцевые резонаторы для электронных часов (товарная позиция 9114).

В данную товарную позицию также не включаются несобранные пьезоэлектрические кристаллы (в основном товарная позиция 3824, 7103 или 7104).

ЧАСТИ

При условии соблюдения общих положений, относящихся к классификации частей (см. общие положения к разделу XVI), части товаров данной товарной позиции включаются в данную товарную позицию.

Пояснение к субпозиции.

Субпозиция 8541 21

Мощность рассеивания транзистора измеряется при приложении рабочего напряжения к прибору и измерении мощности рассеивания при температуре корпуса до 25 °С. Например, если транзистор способен выдерживать длительный ток нагрузки в 0,2 А при рабочем напряжении в 5 В, при поддержании температуры корпуса 25 °С, его мощность рассеивания составит 1 Вт (ток (в амперах) x напряжение (в вольтах) = мощность (в ваттах)).

Для транзисторов с элементом для отвода тепла (например, лепестком, металлическим корпусом) опорной температурой в 25 °С будет температура дна или корпуса, в то время как для других транзисторов (например, с простым пластмассовым корпусом) применима комнатная температура.

8542 Схемы электронные интегральные:

- схемы электронные интегральные:

8542 31 -- процессоры и контроллеры, объединенные или не объединенные с запоминающими устройствами, преобразователями, логическими схемами, усилителями, синхронизаторами или другими схемами

8542 32 -- запоминающие устройства

8542 33 -- усилители

8542 39 -- прочие

8542 90 - части

Изделия данной товарной позиции определены в примечании 9 (б) к данной группе.

Электронные интегральные схемы являются устройствами, имеющими высокую плотность пассивных и активных элементов или компонентов, которые рассматриваются как отдельные блоки. (В отношении элементов или компонентов, рассматриваемых как "пассивные" или "активные", см. пояснения к товарной позиции 8534, первый абзац.) Однако электронные схемы, содержащие лишь пассивные элементы, не включаются в данную товарную позицию.

В отличие от электронных интегральных схем, дискретные компоненты могут иметь единственную активную электрическую функцию (полупроводниковые приборы, определенные примечанием 9 (а) к группе 85) или единственную пассивную электрическую функцию (резисторы, конденсаторы, межэлементные соединения и т.д.). Дискретные компоненты являются неразъемными и представляют собой основные электронные структурные компоненты в системе.

Однако компоненты, состоящие из нескольких электрических схемных элементов и имеющие множество электрических функций, такие как интегральные схемы, не считаются дискретными компонентами.

Электронные интегральные схемы включают запоминающие устройства (например, ДОЗУ, СОЗУ, ППЗУ, СППЗУ, ЭСППЗУ), микроконтроллеры, управляющие схемы, логические схемы, вентиляльные матрицы, интерфейсные схемы и т.д.

Электронные интегральные схемы включают:

(I) Монолитные интегральные схемы.

Они являются микросхемами, в которых схемные элементы (диоды, транзисторы, резисторы, конденсаторы, межэлементные соединения и т.д.) образованы в массе (главным образом) и на поверхности полупроводникового материала (например, легированного кремния) и поэтому неразъемно связаны. Монолитные интегральные схемы могут быть цифровыми, линейными (аналоговыми) или аналого-цифровыми.

Монолитные интегральные схемы могут быть представлены как:

(i) собранные, то есть с их выводами или соединительными проводниками, помещенными или не помещенными в керамику, металл или пластмассу. Корпуса могут быть цилиндрическими, в форме параллелепипедов и т.д.;

(ii) несобранные, то есть как кристаллы, как правило, прямоугольной формы со сторонами, имеющими размер обычно в несколько миллиметров;

(iii) в виде неразрезанных пластин (то есть в виде не разрезанных на кристаллы).

Монолитные интегральные схемы включают:

(i) структуры металл-оксид-полупроводник (МОП-технология);

(ii) схемы, полученные по биполярной технологии;

(iii) схемы, полученные комбинацией биполярной и МОП-технологии (БИМОП-технология).

Технология металл-оксид-полупроводник (МОП), особенно комплементарный металл-оксид-полупроводник (КМОП), и биполярная технология - "основные" технологии, применяемые в процессе изготовления транзисторов. Как основные компоненты монолитных интегральных схем, эти транзисторы придают интегральным схемам их индивидуальность. Биполярные схемы предпочтительны для систем, где требуется добиться максимальной логической скорости. С другой стороны, МОП-схемы предпочтительны для систем, в которых требуется высокая плотность элементов и низкое энергопотребление. Кроме того, КМОП-схемы обладают наименьшими требованиями по энергопотреблению. Таким образом, они предпочтительны для областей применения, где ограничены возможности источника питания или где ожидаются проблемы с охлаждением. Дополнительные отношения между биполярной и МОП-технологиями еще более выявляются в БИМОП-технологии, которая объединяет скорость биполярных схем с высокой интеграцией и низким энергопотреблением КМОП-схем.

(II) Гибридные интегральные схемы.

Они являются микросхемами, образованными на изолирующей подложке, на которой была образована тонко- или толстопленочная схема. Этот процесс дает

возможность получить одновременно некоторые пассивные элементы (резисторы, конденсаторы, индуктивности и т.д.). Однако чтобы стать гибридной интегральной схемой данной товарной позиции, полупроводники должны быть встроены и установлены на поверхности или в виде кристаллов независимо от того, есть у них корпус или нет, или как помещенные в корпус полупроводники (например, специально спроектированные миниатюрные корпуса). Гибридные интегральные схемы могут также содержать произведенные отдельно пассивные элементы, которые встроены в основную пленочную схему таким же образом, как и полупроводники. Обычно эти пассивные элементы составляют такие компоненты, как конденсаторы, резисторы или индуктивности в виде кристаллов.

Подложки, образованные из нескольких слоев, обычно керамических, термосвязанных вместе для образования компактной сборки, должны рассматриваться в качестве единой подложки в пределах значения примечания 9 (б) (ii) к данной группе.

Компоненты, образующие гибридную интегральную схему, должны быть неразделимо объединены в единое целое, то есть, хотя некоторые из элементов можно было бы теоретически удалить и заменить, это представляло бы длительную и кропотливую работу, являющуюся неэкономичной в нормальных производственных условиях.

(III) Многокристалльные интегральные схемы.

Они состоят из двух или более соединенных между собой монокристаллических интегральных схем, неразделимо объединенных в единое целое, расположенных или не расположенных на одной или нескольких изолирующих подложках, имеющих или не имеющих рамки с выводами, но не содержащих никаких других активных или пассивных элементов.

Многокристалльные интегральные схемы, как правило, представлены в следующих конфигурациях:

- две или более монокристаллические интегральные схемы, расположенные рядом;
- две или более монокристаллические интегральные схемы уложены одна на другую;
- комбинации представленных выше конфигураций из трех или более монокристаллических интегральных схем.

Данные монокристаллические интегральные схемы объединены и соединены между собой в единое целое и могут быть упакованы посредством инкапсуляции или любым другим способом. Они неразделимо объединены в единое целое, то есть несмотря на теоретическую возможность удаления и замены некоторых элементов, это будет задачей, требующей больших временных затрат, что будет невыгодно при обычных условиях производства.

Изолирующие подложки многокристаллических интегральных схем могут содержать электропроводящие участки. Данные участки могут состоять из специальных материалов или иметь специальную форму для выполнения пассивных функций

средствами, не являющимися дискретными элементами схем. Если на подложке расположены участки проводимости, они, как правило, используются как средства соединения монолитных интегральных схем между собой. Такие подложки могут также называться "вставками" или "разделителями", когда они помещены над самым нижним кристаллом или матрицей.

Монолитные интегральные схемы соединены между собой различными средствами, такими как клеящие составы, проволочные соединения или технологией "перевернутого кристалла".

(IV) Многокомпонентные интегральные схемы (MCOs).

Многокомпонентные интегральные схемы представляют собой комбинации схем и элементов, перечисленных в примечании 9 (б) (iv) к данной группе.

Многокомпонентные интегральные схемы - это комбинации одной или нескольких монолитных, гибридных или многокристальных интегральных схем, или с датчиками на основе кремния, приводами на основе кремния, резонаторами на основе кремния, генераторами на основе кремния и их сочетаниями, или с одним или несколькими компонентами, выполняющими функции изделий, классифицируемых в товарных позициях 8532, 8533, 8541, или индукторами, классифицируемыми в товарной позиции 8504.

В данную категорию входят также многокомпонентные интегральные схемы, содержащие другие многокомпонентные интегральные схемы, если они соответствуют условиям примечания 9 (б) (iv) к группе 85.

Под определение многокомпонентных интегральных схем не подпадают все отдельные (обращающиеся в торговле) устройства, не включаемые в товарные позиции 8504, 8532, 8533, 8541 или не подпадающие под определение датчиков, приводов, резонаторов, генераторов или их сочетаний (например, трансформаторы (товарная позиция 8504) или магниты (товарная позиция 8505)).

Однако другие элементы, которые не упоминаются, но являются неотъемлемой или необходимой частью многокомпонентных интегральных схем (или корпусов интегральных схем), такие как подложки, функционирующие или не функционирующие как печатные платы, золотые провода или токопроводящие участки, или которые необходимы для их создания и функционирования, например, формовочный компаунд или рамки с выводами, считаются частями/элементами многокомпонентных интегральных схем.

Интегральные схемы и элементы, образующие многокомпонентные интегральные схемы, объединены и соединены физически, электрически или оптически в одном или на одном корпусе (элемент, существующий как отдельная или независимая техническая единица с общим соединением с внешним миром через контактные штырьки, провода, шариковые выводы, контактные площадки или столбиковые выводы), на одной или нескольких изолирующих подложках, с выводными рамками

или без них, и могут быть упакованы посредством инкапсуляции или любым другим способом.

Эти элементы должны быть неразделимо объединены в единое целое, то есть несмотря на теоретическую возможность удаления и замены некоторых элементов, это будет невыгодно при обычных условиях производства.

Многокомпонентные интегральные схемы часто рассчитаны на монтаж, при котором их выводы устанавливаются в или на опорное основание (например, печатные платы, или иные основания, такие как толсто пленочные, тонко пленочные, изолированные металлические подложки и т. п.), или соединяют с электрическим разъемом. Корпусы многокомпонентных интегральных схем могут изготавливаться из различных материалов, иметь разную конструкцию и форму и защищать сборку от механических и внешних воздействий.

Многокомпонентные интегральные схемы могут иметь различные особенности (например, корпус может быть цельным, или иметь отверстия, окна или мембраны) или приспособления, необходимые для выполнения определенных функций. В многокомпонентных интегральных схемах эти различные особенности и приспособления используются для приема данных о внешних физических или химических воздействиях и обработки этих данных для формирования выходных сигналов или механических реакций в соответствии с датчиками на основе кремния, приводами на основе кремния, резонаторами на основе кремния, генераторами на основе кремния.

Области их применения разнообразны, в том числе, в компьютерах, средствах связи (например, телефонах для сотовых сетей), потребительских товарах, промышленном оборудовании или автотранспорте.

В данную товарную позицию не включаются пленочные схемы, состоящие лишь из пассивных элементов (товарная позиция 8534).

В данную товарную позицию не включаются твердотельные энергонезависимые устройства хранения данных, "интеллектуальные карточки" и другие носители для записи звука или других явлений (см. товарную позицию 8523 и примечание 5 к данной группе).

За исключением комбинаций (неразделимо объединенных в единое целое), на которые делалась ссылка выше в частях (II), (III) и (IV) относительно гибридных интегральных схем, многокристальных интегральных схем и многокомпонентных интегральных схем (MCOs), в данную товарную позицию также не включаются сборки, образованные:

(а) установкой одного или более дискретных компонентов на опоре, образованной, например, печатной схемой;

(б) добавлением одного или нескольких устройств, таких как диод, трансформатор или резистор, к электронной микросхеме;

(в) комбинацией дискретных компонентов или комбинацией электронных микросхем, кроме многокристальных или многокомпонентных интегральных схем; или

(г) комбинацией одной или нескольких монолитных, гибридных, многокристальных или многокомпонентных интегральных схем с компонентами, не упомянутыми в примечании 9 (б) (iv) к данной группе (например, трансформаторы (товарная позиция 8504) или магниты (товарная позиция 8505)).

Такие сборки классифицируются следующим образом:

(i) сборки, которые образуют законченную машину или оборудование (или объект, рассматриваемый как законченный), включаются в товарную позицию, относящуюся к машине или оборудованию;

(ii) другие сборки - в соответствии с положениями о классификации частей машин (примечания 2 (б) и 2 (в) к разделу XVI, в частности).

Это относится, в частности, к некоторым электронным модулям памяти (например, SIMM (модули памяти с однорядными выводами) и DIMM (модули памяти с двухрядными выводами)). Эти модули должны классифицироваться на основании примечания 2 к разделу XVI. (См. общие положения к данной группе.)

ЧАСТИ

При условии соблюдения общих положений, относящихся к классификации частей (см. общие положения к разделу XVI), части товаров данной товарной позиции включаются в данную товарную позицию.

8543 Машины электрические и аппаратура, имеющие индивидуальные функции, в другом месте данной группы не поименованные или не включенные:

8543 10 - ускорители частиц

8543 20 - генераторы сигналов

8543 30 - машины и аппаратура для гальванопокрытия, электролиза или электрофореза

8543 70 - машины и аппаратура прочие

8543 90 - части

В данную товарную позицию включаются все виды электрического оборудования и аппаратуры, не попадающие в любую другую товарную позицию данной группы, не описанные более конкретно в какой-либо товарной позиции любой другой группы Номенклатуры и не исключенные примечанием к разделу XVI или к данной группе. Основными электрическими товарами, более конкретно описанными в других группах, являются электрооборудование группы 84 и некоторые приборы и аппаратура группы 90.

Электрическое оборудование и аппаратура данной товарной позиции должны иметь индивидуальные функции. Положения пояснений к товарной позиции 8479 в

отношении машин и механических приборов, имеющих индивидуальные функции, применимы, *mutatis mutandis*, к оборудованию и аппаратуре данной товарной позиции.

Большая часть оборудования данной товарной позиции состоит из сборки электрических товаров или деталей (электронные лампы, трансформаторы, конденсаторы, дроссели, резисторы и т.д.), работающих целиком на принципе электричества. Однако в данную товарную позицию также включаются электрические товары, содержащие механические признаки, при условии, что такие признаки дополняют электрическую функцию машины или оборудования.

В данную товарную позицию включаются, *inter alia*:

(1) Ускорители частиц. Они являются устройствами для придания большой кинетической энергии заряженным частицам (электронам, протонам и т.д.).

Ускорители частиц используются главным образом при ядерных исследованиях, но они также применяются при изготовлении радиоактивных материалов, в медицинской или промышленной радиографии, для стерилизации некоторых продуктов и т.д.

Ускорители частиц обычно состоят из крупных установок (вес которых может достигать нескольких тысяч тонн). Они включают источник частиц, ускорительную камеру и устройства для получения высокочастотного напряжения, изменений потока или радиочастот, которые используются для ускорения частиц. Они могут содержать одну мишень или более.

Ускорение, фокусировка и отклонение частиц достигаются электростатическими или электромагнитными устройствами, которые запитываются от генераторов высокого напряжения или высокой частоты. Ускоритель и генераторы часто заключают в защищающий от радиации экран.

Ускорители частиц, охватываемые данной товарной позицией, включают в себя ускорители Ван-де-Граафа, ускорители Кокрофта и Уолтона, линейные ускорители, циклотроны, бетатроны, синхроциклотроны, синхротроны и т.д.

Бетатроны и другие ускорители частиц, специально приспособленные для генерирования рентгеновского излучения, включая и те, которые имеют возможность генерировать или бета-лучи, или гамма-лучи при необходимости, включаются в товарную позицию 9022.

(2) Генераторы сигналов. Они являются аппаратурой для получения электрических сигналов известной формы и величины на заданной частоте (например, высокой или низкой частоте). Они включают, *inter alia*, импульсные генераторы, эталонные генераторы, генераторы качающейся частоты (генераторы развертки).

(3) Миноискатели, принцип работы которых основан на изменении магнитного потока, образованного в аппаратуре при приближении к металлическому предмету. Аналогичные детекторы используются, например, для обнаружения посторонних металлических тел в упаковках с табаком, пищевых продуктах, лесе и т.д. и для локализации зарытых труб.

(4) Микшерные устройства, используемые в звукозаписи для объединения выхода из двух или более микрофонов; они иногда объединяются с усилителем. Микшерные пульта и эквалайзеры также включаются в данную товарную позицию. Но микшерные устройства, специально предназначенные для кинематографии, не включаются в данную товарную позицию (товарная позиция 9010).

(5) Устройства для шумоподавления, применяемые со звукозаписывающей аппаратурой.

(6) Антиобледенители и противозапотеватели с электрическими резисторами для летательных аппаратов, судов, поездов или других транспортных средств (за исключением велосипедов или моторных транспортных средств товарной позиции 8512).

(7) Синхронизаторы, применяемые в случае, когда несколько генераторов питают общую цепь.

(8) Минные электродетонаторы, состоящие из ручного генератора (генератор с самовозбуждением) и конденсатора.

(9) Усилители высокой или промежуточной частоты (включая измерительные усилители и антенные усилители).

(10) Машины и аппаратура для гальванопокрытия, электролиза или электрофореза (кроме машин и аппаратуры товарной позиции 8486 и приборов электрофореза товарной позиции 9027).

(11) Оборудование ультрафиолетового излучения для общепромышленного применения.

(12) Электрооборудование для генерирования и распыления озона, предназначенное для нетерапевтических целей (например, для промышленного использования, для озонирования помещений).

(13) Электронные музыкальные модули для встраивания в самые разнообразные потребительские или другие товары, например, наручные часы, чашки и поздравительные открытки. Эти модули обычно состоят из электронной интегральной схемы, резистора, громкоговорителя и ртутного элемента питания. Они содержат фиксированные музыкальные программы.

(14) Электрические охранные генераторы.

(15) Беспроводные инфракрасные устройства для дистанционного управления телевизионными приемниками, видеомагнитофонами или другим электрооборудованием.

(16) Электролюминесцентные устройства, преимущественно в виде полос, пластин или панелей, на основе электролюминесцентного вещества (например, сульфида цинка), размещенного между двумя слоями проводящего материала.

(17) Цифровые бортовые регистраторы полетной информации (черные ящики) в форме несгораемого, ударостойкого электронного прибора для постоянной записи во время полета специальной полетной информации.

В данную товарную позицию не включаются:

(а) установки ионной имплантации для легирования полупроводниковых материалов или материалов для плоских панелей (товарная позиция 8486);

(б) аппаратура для физического парового осаждения металлов для производства полупроводниковых пластин, полупроводниковых приборов, электронных интегральных схем или плоских дисплейных панелей (товарная позиция 8486);

(в) "интеллектуальные карточки" (включая карточки или бирки с нанесенными специальными метками, действие которых основано на приближении), поименованные в примечании 5 (б) к данной группе (товарная позиция 8523).

ЧАСТИ

При условии соблюдения общих положений, относящихся к классификации частей (см. общие положения к разделу XVI), части товаров данной товарной позиции также включаются в данную товарную позицию.

8544 Провода изолированные (включая эмалированные или анодированные), кабели (включая коаксиальные кабели) и другие изолированные электрические проводники с соединительными приспособлениями или без них; кабели волоконнооптические, составленные из волокон с индивидуальными оболочками, независимо от того, находятся они или нет в сборе с электропроводниками или соединительными приспособлениями:

- провода обмоточные:

8544 11 -- медные

8544 19 - - прочие

8544 20 - кабели коаксиальные и другие коаксиальные электрические проводники

8544 30 - комплекты проводов для свечей зажигания и комплекты проводов прочие, используемые в моторных транспортных средствах, самолетах или судах

- проводники электрические на напряжение не более 1000 В прочие:

8544 42 - - оснащенные соединительными приспособлениями

8544 49 - - прочие

8544 60 - проводники электрические на напряжение более 1000 В прочие

8544 70 - кабели волоконно-оптические

При условии, что они все являются изолированными, в данную товарную позицию включаются электрические провода, кабели и другие проводники (например, шнуры, полосы, шины), используемые в качестве проводников в электрооборудовании, аппаратуре или установках. При соблюдении этого условия в данную товарную позицию включается проводка для внутренних работ или для наружного применения (

например, подземные, подводные или воздушные провода или кабели). Ассортимент этих товаров простирается от очень тонкого изолированного провода до толстых кабелей более сложных типов.

Неметаллические проводники также включаются в данную товарную позицию.

Товары данной товарной позиции выполнены из следующих элементов:

(А) Проводника - он может быть одно- или многожильным, целиком из одного или из разных металлов.

(Б) Одного или более покрытий из изоляционного материала; целью этого покрытия является предотвращение утечки электрического тока от проводника и защита его от повреждения. Наиболее распространенными изоляционными материалами являются резина, бумага, пластмассы, асбест, слюда, миканит, стекловолоконная пряжа, текстильная пряжа (независимо от того, подвергнуты они или нет вождению или пропитке), лак, эмаль, вар, масло и т.д. В некоторых случаях изоляцию получают анодированием или аналогичным процессом (например, при получении поверхностного покрытия оксидами металлов или солями).

(В) В некоторых случаях из металлической оболочки (например, из свинца, латуни, алюминия или стали); она служит в качестве защитного покрытия для изоляции, в качестве канала для изолирующего газа или масла или в качестве дополнительного проводника в некоторых коаксиальных кабелях.

(Г) Иногда из металлической брони (например, спирально намотанного провода или полосы из черных металлов), используемой главным образом для защиты подземного или подводного кабеля.

Изолированные провода, кабели и т.д. данной подгруппы могут быть выполнены в виде:

- (i) одно- или многожильного изолированного провода;
- (ii) двух или более таких изолированных проводов, скрученных вместе;
- (iii) двух или более таких изолированных проводов, собранных вместе в общую изолирующую оболочку.

В данную товарную позицию включаются, *inter alia*:

(1) Лакированный или эмалированный провод, обычно очень тонкий и используемый главным образом для обмоток катушек.

(2) Анодированный и т.п. провод.

(3) Телекоммуникационные провода и кабели (включая подводные провода, а также провода и кабели для передачи данных), составленные из пар, четверок или многожильных проводов, обычно целиком покрытых оболочкой. Пара или четверка состоят из двух или четырех изолированных проводов, соответственно (каждый провод выполнен из одиночного медного проводника, изолированного оболочкой из цветной

пластмассы, имеющей толщину не более 0,5 мм), скрученных вместе. Многожильный провод состоит из отдельной пары или четверки или нескольких скрученных пар или четверок.

(4) Изолированные воздушные кабели.

(5) Кабели для постоянных соединений на длинные расстояния, часто снабженные каналами для заполнения изолирующим газом или маслом.

(6) Бронированные подземные кабели с антикоррозионной оболочкой.

(7) Кабели для применения в шахтах; они имеют продольную броню, чтобы выдерживать воздействие натяжения.

Кроме этого, в данную товарную позицию включается плетеный провод, покрытый лаком или внедренный в изолирующую оболочку.

В нее также включается изолированная полоса, обычно используемая в крупном электрооборудовании или оборудовании управления. Провод, кабель и т.д. относятся также к данной товарной позиции, если отрезаны по длине или снабжены соединительными приспособлениями (например, штепсельными вилками и розетками, наконечниками, гнездами, муфтами или клеммами) с одного или с обоих концов. В данную товарную позицию также включаются провода и т.д. описанных выше типов и собранные в комплекты (например, многожильные кабели для подсоединения свечей зажигания автомобилей к распределителю).

В данную товарную позицию также включаются волоконно-оптические кабели, составленные из волокон с индивидуальными оболочками независимо от того, находятся они в сборке с электрическими проводниками или нет, с соединительными приспособлениями или без них. Оболочки обычно имеют различные цвета, позволяющие идентифицировать волокна на обоих концах кабеля. Волоконно-оптические кабели используются главным образом в телекоммуникациях, так как их пропускная способность для передачи информации больше, чем пропускная способность электрических проводников.

В данную товарную позицию не включаются электронагревательные резисторы, заключенные в изоляционный материал (например, провод из специального сплава, спирально намотанный вокруг сердечника из стекловолокна или асбеста), товарной позиции 8516; соединительные приспособления для волокон оптических, жгутов волоконно-оптических или кабелей товарной позиции 8536.

8545 Электроды угольные, угольные щетки, угли для ламп или батареек и изделия из графита или других видов углерода с металлом или без металла, прочие, применяемые в электротехнике:

- электроды:

8545 11 -- используемые в печах

8545 19 -- прочие

8545 20 - щетки

8545 90 - прочие

В данную товарную позицию включаются все изделия из графита или других видов углерода, которые можно распознать по их форме, размерам или иным способом, как предназначенные для использования в электротехнике независимо от того, содержат они металл или нет.

В общем, эти изделия получают экструзией или формованием (обычно под давлением) и термообработкой композиции, которая в дополнение к ее основной составляющей (природный уголь, сажа, ретортный уголь, кокс, природный или искусственный графит и т.д.) и необходимым связующим (смола, деготь и т.д.) может также содержать другие вещества, такие как металлические порошки.

В некоторых случаях изделия данной товарной позиции могут быть покрыты электролитическим способом или напылением (например, медью) для увеличения их проводимости и снижения их степени износа. Они включаются в данную товарную позицию даже в случае, когда снабжаются монтажными отверстиями, клеммами или другими средствами соединения.

В данную товарную позицию включаются:

(А) Угольные электроды для печей.

Обычно они имеют форму цилиндров или прутков, иногда на концах выполняют наружную или внутреннюю резьбу, обеспечивающую возможность их вворачивания по резьбе в требуемое положение.

(Б) Угольные сварочные электроды.

Они в большинстве случаев имеют форму прутков.

(В) Угольные электроды для электролиза.

Они могут иметь форму пластин, стержней (включая стержни треугольного поперечного сечения), цилиндров и т.д. Они предназначены для установки или подвески в электролизных ваннах, для этой цели они могут быть оснащены элементами арматуры, например, крюками или кольцами. Некоторые типы могут иметь сквозные отверстия или пазы, чтобы облегчить удаление газов, образующихся на них во время использования.

(Г) Угольные щетки.

Они используются в качестве скользящих контактов для генераторов, двигателей и т.д., в качестве токоснимателей для электровозов и т.д. Хотя некоторые из них могут быть получены прямым формованием, большинство из них нарезается из "угольных" блоков или пластин, описанных в пояснениях к товарной позиции 3801. Все они выполнены точно по размеру, а их поверхности подвергаются тщательной машинной обработке с допусками в несколько сотых миллиметра. Поэтому они могут быть распознаны по их размерам, формам и высокой чистоте обработки поверхности; во

многих случаях они могут быть также целиком или частично покрыты металлом или снабжены соединительными деталями (кронштейнами, кабелями, зажимами, пружинами и т.д.).

Такие угольные щетки могут быть выполнены из любого сорта материала, описанного в пояснениях к товарной позиции 3801, или могут содержать серебро.

В данную товарную позицию не включаются, однако, металлические щетки, покрытые внешним смазывающим слоем графита (товарная позиция 8535 или 8536). Щеткодержатели (укомплектованные щетками или не укомплектованные) рассматриваются как части машин (например, товарная позиция 8503).

(Д) Угли для дуговых или других ламп.

Угли для дуговых ламп обычно имеют форму прутков или карандашей; иногда они имеют сердечник из специального состава для улучшения устойчивости дуги и обеспечения высокой интенсивности светоотдачи или для того, чтобы придать пламени специальный цвет. В данную товарную позицию также включаются угольные нити для электрических ламп накаливания.

(Е) Угли батареек.

В соответствии с типом батареек, для которых они предназначены, эти угли могут быть выполнены в форме прутков, пластин, трубок и т.д.

(Ж) Угольные части микрофонов.

Они могут состоять из дисков или других идентифицируемых частей.

(3) Прочие изделия из графита или других видов углерода, такие как:

(1) Соединительные элементы (патрубки) для соединения вместе угольных электродов для печей.

(2) Аноды, сетки и экраны для выпрямительных ламп.

(3) Нагревательные резисторы в форме прутков, стержней и т.д. для различных типов нагревательной аппаратуры.

(4) Резистивные диски и пластины для автоматических регуляторов напряжения.

(5) Другие контакты или электроды из угля.

В данную товарную позицию также не включаются:

(а) графит или другие виды углерода в виде порошков или гранул (группа 38);

(б) угольные резисторы (товарная позиция 8533).

8546 Изоляторы электрические из любых материалов:

8546 10 - стеклянные

8546 20 - керамические

8546 90 - прочие

Изоляторы данной товарной позиции используются для крепления, поддержки или направления проводников электрического тока, в то же самое время электрически изолируя их друг от друга, от земли и т.д. В данную товарную позицию не включаются изоляционные элементы арматуры (кроме изоляторов) для электрооборудования,

приборов или машин; эти элементы арматуры входят в товарную позицию 8547, если они состоят целиком из изоляционного материала (помимо каких-либо незначительных компонентов из металла, введенных во время формования лишь в целях сборки).

Обычно имеется связь между размером изолятора и напряжением (большому размеру соответствуют высокие напряжения, меньшему - низкие напряжения). Аналогичным образом форма различных типов изоляторов зависит от электрических, тепловых и механических факторов. Внешняя поверхность выполняется очень гладкой для того, чтобы предотвратить образование осадков неизоляционных материалов, таких как вода, соли, пыль, оксиды и дым. Изоляторам часто придают форму колокола, гармошки, юбки, желобчатую, цилиндра или другие формы. Некоторые типы проектируются таким образом, что при нахождении в рабочем положении они могут содержать в себе масло для предотвращения загрязнения поверхности проводящими материалами.

Изоляторы могут быть выполнены из любого изоляционного материала, обычно из очень твердого и непористого, например, керамического материала (фарфора, стеатита), стекла, плавленого базальта, твердой резины, пластмассы или композиционных изоляционных материалов. Они могут содержать крепежные устройства (например, металлические кронштейны, винты, болты, зажимы, сшивки, стропы, штыри, поперечины, колпачки, прутки, подвесные или несущие захваты). Изоляторы, снабженные металлическими штырями или предохранительными экранами, или другими устройствами для образования молниеотводов, не включаются в данную товарную позицию (товарная позиция 8535).

Изоляторы используются для проложенных открыто кабелей, например, в телекоммуникациях, силовых электрических сетях, системах на электрической тяге (железная дорога, трамвайные пути, троллейбус и т.д.), а также для внутренних сооружений или на некоторых машинах и приборах.

Изоляторы данной товарной позиции включают:

(А) Подвесные изоляторы, такие как:

(1) Подвесные изоляционные гирлянды. Они используются главным образом для наружных сетей и состоят из нескольких изоляционных элементов. Проводящий кабель или провод закрепляется у основания сборки, которая подвешивается на соответствующей опоре (рычаг пилона, подвесной трос и т.д.).

Подвесные изоляционные гирлянды включают изоляторы шапочного или крышечного типа, двойные юбочные изоляторы; изоляторы звена гирлянды; прицепные штанговые изоляторы.

(2) Прочие подвесные изоляторы (например, в форме шаров, колоколов, роликов и т.д.) для воздушных линий железных дорог, троллейбусов, кранов и т.д. или для воздушных линий электропередачи.

(Б) Неподвижно закрепленные изоляторы.

Они могут быть оборудованы крепежными элементами (например, металлическими крюками, штырями или аналогичными средствами) или они не имеют опор, но предназначаются для установки на сетевых или телеграфных столбах и т.д. или для установки на стенах, потолках, полах и т.д. посредством гвоздей, винтов, болтов и т.д. Изоляторы, оборудованные крепежными элементами, могут быть образованы из двух или более элементов; изоляторы без крепежных элементов обычно состоят из одного элемента. Они могут иметь различные формы (например, колоколов, конусов, цилиндров, кнопок, роликов).

(В) Проходные изоляторы.

Они используются для направления кабелей или проводов через стены и т.д. Имеют различные формы (например, изоляторы в форме конуса или двойного конуса, дисковые изоляторы, муфты, трубы и трубчатые колена).

В данную товарную позицию не включаются изолированные трубки для электропроводки и соединительные детали для них (товарная позиция 8547).

8547 Арматура изолирующая для электрических машин, устройств или оборудования, изготовленная полностью из изоляционных материалов, не считая некоторых металлических компонентов (например, резьбовых патронов), вмонтированных при формовке исключительно с целью сборки, кроме изоляторов товарной позиции 8546; трубки для электропроводки и соединительные детали для них, из недорогих металлов, облицованные изоляционным материалом:

- 8547 10 - арматура изолирующая из керамики
- 8547 20 - арматура изолирующая из пластмасс
- 8547 90 - прочая

(А) ИЗОЛИРУЮЩАЯ АРМАТУРА ДЛЯ ЭЛЕКТРИЧЕСКИХ МАШИН, УСТРОЙСТВ ИЛИ ОБОРУДОВАНИЯ, ИЗГОТОВЛЕННАЯ ПОЛНОСТЬЮ ИЗ ИЗОЛЯЦИОННЫХ МАТЕРИАЛОВ, НЕ СЧИТАЯ НЕКОТОРЫХ МЕТАЛЛИЧЕСКИХ КОМПОНЕНТОВ (НАПРИМЕР, РЕЗЬБОВЫХ ПАТРОНОВ), ВМОНТИРОВАННЫХ ПРИ ФОРМОВКЕ ИСКЛЮЧИТЕЛЬНО С ЦЕЛЬЮ СБОРКИ, КРОМЕ ИЗОЛЯТОРОВ ТОВАРНОЙ ПОЗИЦИИ 8546

За исключением изоляторов как таковых (товарная позиция 8546), к этой категории относится вся арматура для электрических машин, устройств или аппаратуры при условии, что:

- (i) она полностью состоит из изоляционного материала или же полностью из изоляционного материала (например, пластмассы), не считая некоторых незначительных металлических компонентов (винты, резьбовые патроны, муфты и т.д.) , вмонтированных при формовке исключительно с целью сборки; и
- (ii) она предназначена для целей изоляции, хотя в то же время она выполняет и другие функции (например, защиты).

В общем, арматуру этой категории получают формованием или литьем, или распиливанием, резкой, или другой обработкой исходных материалов. Они могут быть просверлены, в них может быть нарезана резьба, могут быть обработаны напильником, иметь пазы и т.д.

Она может быть выполнена из любого изоляционного материала (например, стекла, керамики, стеатита, твердой резины, пластмассы, пропитанной смолой бумаги или картона, асбоцемента или слюды).

Эта арматура может иметь различные формы. Сюда включаются, *inter alia*, крышки, основания и другие детали переключателей, выключателей и т.д.; основания и опоры для плавких предохранителей; кольца и другие детали для электрических патронов; каркасы для резисторов или катушек; соединительные полосы и фишки, не оснащенные контактами; сердечники для бобин и обмоток различных типов; корпуса свечей зажигания.

В данную товарную позицию не включается арматура, которая, даже будучи выполненной полностью из изоляционного материала (или выполнена полностью из изоляционного материала, не считая некоторых незначительных металлических компонентов, вмонтированных при формовке исключительно с целью сборки), не была специально сконструирована в целях изоляции, такая как емкости, крышки и пластины сепараторов для аккумуляторов (товарная позиция 8507).

(Б) ТРУБКИ ДЛЯ ЭЛЕКТРОПРОВОДКИ И СОЕДИНИТЕЛЬНЫЕ ДЕТАЛИ ДЛЯ НИХ ИЗ НЕДРАГОЦЕННЫХ МЕТАЛЛОВ, ОБЛИЦОВАННЫЕ ИЗОЛЯЦИОННЫМ МАТЕРИАЛОМ

Этот вид арматуры включает металлические трубки, используемые в долговременных электрических установках (например, домашняя проводка) в качестве изоляции и защиты для проводов, при условии, что они имеют внутреннюю облицовку из изоляционного материала. Неизолированные металлические трубки, часто используемые с той же самой целью, не включаются (раздел XV).

Трубки этого вида состоят или из спиральной металлической полосы, намотанной на внутреннюю трубку из изоляционного материала, или из жестких металлических трубок (обычно из черных металлов), покрытых или облицованных на внутренней стороне изоляционным материалом. Изоляционным материалом может быть специальный лак для электроизоляции, бумага или картон, резина, пластмасса и т.д. Металлические трубки, просто покрытые лаком для предотвращения коррозии, не включаются (раздел XV).

Этот вид арматуры также включает соединительные детали, используемые для подсоединения трубок данной товарной позиции, при условии, что они также выполнены из недорогого металла и покрыты или облицованы изоляционным материалом (например, линейные стыки, колена, тройники и крестовины).

Такие соединительные детали, как тройники, крестовины и т.д., снабженные клеммами для электрических подсоединений, не включаются в данную товарную позицию (товарная позиция 8535 или 8536).

В данную товарную позицию не включаются также трубки, полностью выполненные из изоляционного материала (например, резины, пластмасс, плетеной текстильной пряжи или стекловолоконной пряжи); они классифицируются в соответствии с материалом, из которого изготовлены, при условии, что они не являются изоляторами товарной позиции 8546.

8548 Отходы и лом первичных элементов, первичных батарей и электрических аккумуляторов; отработавшие первичные элементы, отработавшие первичные батареи и отработавшие электрические аккумуляторы; электрические части оборудования или аппаратуры, в другом месте данной группы не поименованные или не включенные:

8548 10 - отходы и лом первичных элементов, первичных батарей и электрических аккумуляторов; отработавшие первичные элементы, отработавшие первичные батареи и отработавшие электрические аккумуляторы

8548 90 - прочие

(А) ОТХОДЫ И ЛОМ ПЕРВИЧНЫХ ЭЛЕМЕНТОВ, ПЕРВИЧНЫХ БАТАРЕЙ И ЭЛЕКТРИЧЕСКИХ АККУМУЛЯТОРОВ; ОТРАБОТАВШИЕ ПЕРВИЧНЫЕ ЭЛЕМЕНТЫ, ОТРАБОТАВШИЕ ПЕРВИЧНЫЕ БАТАРЕИ И ОТРАБОТАВШИЕ

ЭЛЕКТРИЧЕСКИЕ АККУМУЛЯТОРЫ

В данную товарную позицию включаются отходы и лом первичных элементов, первичных батарей и электрических аккумуляторов так же, как и отработавшие первичные элементы, отработавшие первичные батареи и отработавшие электрические аккумуляторы, как определено в примечании 10 к данной группе.

Эти продукты обычно идентифицируются как отходы, полученные в процессе производства или состоящие из первичных элементов, первичных батарей и электрических аккумуляторов, которые определенно не пригодны к своему назначению вследствие повреждений, изношенности или по другим причинам или не способны к перезарядке, и их лом.

Эти продукты формируются в партии и обычно поступают с производств первичных элементов, первичных батарей и электрических аккумуляторов от скупщиков лома, которые покупают отходы и лом у предприятий, и от скупщиков, которые собирают демонтированные электрические аккумуляторы или собирают первичные элементы и первичные батареи.

Партии груза с предприятий, производящих батареи, могут состоять из положительных пластин с незначительным количеством отрицательных пластин; отрицательных пластин с незначительным количеством положительных пластин; смеси

положительных и отрицательных пластин в равных пропорциях; полусобранных элементов (например, рулоны, сделанные из отрицательных и положительных пластин, разделенных фабричным "сепаратором" и скатанных). Рулоны могут быть уже установлены в контейнер. Они могут быть также смешаны с неисправными законченными батареями, не пригодными к своему назначению.

Партии груза демонтированных или утилизированных старых батарей содержат смесь положительных и отрицательных пластин с сепараторами или без сепараторов в виде пакетов, пластин или рулонов.

Отработавшие первичные элементы, отработавшие первичные батареи и отработавшие электрические аккумуляторы обычно предназначены для переработки с целью восстановления металлов (свинец, никель, кадмий и т.д.), смесей металлов или шлака.

Из отработавших электрических аккумуляторов обычно удален электролит, и они обладают признаками износа.

(Б) ЭЛЕКТРИЧЕСКИЕ ЧАСТИ ОБОРУДОВАНИЯ ИЛИ АППАРАТУРЫ, В ДРУГОМ МЕСТЕ ДАННОЙ ГРУППЫ НЕ ПОИМЕНОВАННЫЕ ИЛИ НЕ ВКЛЮЧЕННЫЕ

В данную товарную позицию также включаются все электрические части оборудования или аппаратуры, кроме:

(а) частей, пригодных для применения исключительно или в основном с конкретной машиной или прибором;

(б) частей, включенных в более раннюю товарную позицию данной группы или исключаемых примечанием 1 к разделу XVI.

В данную товарную позицию, следовательно, включаются изделия, идентифицируемые как электрические части оборудования или аппаратуры, но не как части конкретной машины или аппаратуры, и которые включают электрические соединения, изолированные участки, катушки, контакты или другие специфические электрические элементы.

Раздел XVII

СРЕДСТВА НАЗЕМНОГО ТРАНСПОРТА, ЛЕТАТЕЛЬНЫЕ АППАРАТЫ, ПЛАВУЧИЕ СРЕДСТВА И ОТНОСЯЩИЕСЯ К ТРАНСПОРТУ УСТРОЙСТВА И ОБОРУДОВАНИЕ

Примечания:

1. В данный раздел не включаются изделия товарной позиции 9503 или 9508, а также сани- бобслей, тобогганы или аналогичные изделия товарной позиции 9506.

2. Термины "части" и "части и принадлежности" не применяются в отношении следующих изделий независимо от того, могут ли они быть идентифицированы как предназначенные для товаров данного раздела:

(а) соединений, шайб, прокладок и аналогичных изделий из любого материала (классифицируемых в соответствии с материалом, из которого они изготовлены, или в товарной позиции 8484) или других изделий из вулканизированной резины, кроме твердой резины (товарная позиция 4016);

(б) частей общего назначения из недрагоценных металлов (раздел XV) в соответствии с примечанием 2 к разделу XV или аналогичных товаров из пластмасс (группа 39);

(в) изделий группы 82 (инструменты);

(г) изделий товарной позиции 8306;

(д) машин и оборудования товарных позиций 8401 - 8479 или их частей, кроме радиаторов для изделий данного раздела; изделий товарной позиции 8481 или 8482 или, если они являются составными частями двигателей или силовых установок, изделий товарной позиции 8483;

(е) электрических машин или оборудования (группа 85);

(ж) изделий группы 90;

(з) изделий группы 91;

(и) оружия (группа 93);

(к) ламп или осветительного оборудования товарной позиции 9405; или

(л) щеток, используемых как части в транспортных средствах (товарная позиция 9603).

3. В группах 86 - 88 термины "части" или "принадлежности" не применяются к частям или принадлежностям, которые не используются исключительно или в основном с изделиями этих групп. Части или принадлежности, которые можно отнести к двум или нескольким товарным позициям этих групп, должны включаться в ту товарную позицию, которая соответствует основному использованию этих частей или принадлежностей.

4. В данном разделе:

(а) транспортные средства, специально сконструированные для передвижения как по дорогам, так и по рельсам, включаются в соответствующую товарную позицию группы 87;

(б) автомобили-амфибии включаются в соответствующую товарную позицию группы 87;

(в) летательные аппараты, специально сконструированные таким образом, что они могут применяться в качестве дорожных транспортных средств, включаются в соответствующую товарную позицию группы 88.

5. Транспортные средства на воздушной подушке должны включаться в данном разделе в те группы, транспортным средствам которых они больше соответствуют, а именно:

(а) в группу 86, если они предназначены для движения по направляющему пути (поезда на воздушной подушке);

(б) в группу 87, если они предназначены для движения только по суше или по суше и воде;

(в) в группу 89, если они предназначены для движения по воде, независимо от того, могут ли они приземляться на берегу или приставать к причалу, а также передвигаться по льду.

Части и принадлежности к транспортным средствам на воздушной подушке должны классифицироваться таким же образом, как и части и принадлежности транспортных средств товарной позиции, в которую включаются данные транспортные средства на воздушной подушке в соответствии с вышеизложенными примечаниями.

Путевое оборудование и его устройства для поездов на воздушной подушке должны классифицироваться как оборудование и устройства железнодорожной сети, а сигнальное оборудование, устройства для обеспечения безопасности и управления движением на таких системах - как сигнальное оборудование, устройства для обеспечения безопасности или управления движением на железных дорогах.

ОБЩИЕ ПОЛОЖЕНИЯ

(I) ОСНОВНОЕ СОДЕРЖАНИЕ РАЗДЕЛА

В данный раздел включаются железнодорожные транспортные средства всех типов, а также поезда на воздушной подушке (группа 86), другие наземные транспортные средства, включая транспортные средства на воздушной подушке (группа 87), летательные и космические аппараты (группа 88) и корабли, лодки, суда на воздушной подушке и плавучие конструкции (группа 89), за исключением следующих:

(а) некоторых самоходных машин (см. ниже пункт (II));

(б) демонстрационных моделей товарной позиции 9023;

(в) игрушек, некоторого инвентаря для занятия зимними видами спорта и транспортных средств, обслуживающих выставки. В данный раздел не включаются, например, игрушечные велосипеды (кроме двухколесных велосипедов), педальные автомобили и т.п., предназначенные для катания детей, игрушечные лодки и самолеты (товарная позиция 9503); сани-бобслей, тобогганы и аналогичные изделия (товарная позиция 9506); аттракционы типа "автодром" (товарная позиция 9508).

Кроме того, в данный раздел включается некоторое специальное транспортное оборудование, такое как контейнеры, специально сконструированные и предназначенные для перевозки одним или несколькими видами транспорта, путевое оборудование железных дорог или трамвайных путей и сцепные устройства,

механическое (включая электромеханическое) сигнальное оборудование (группа 86) и парашюты, стартовое оборудование для самолетов, палубные или аналогичные тормозные устройства, наземные летные тренажеры (группа 88).

При условии соблюдения положений, описанных ниже в пункте (III), в данный раздел также включаются части и принадлежности транспортных средств, летательных аппаратов и т.д., входящих в группы 86 - 88.

(II) САМОХОДНЫЕ ИЛИ ДРУГИЕ ПОДВИЖНЫЕ МАШИНЫ

Многие машины или оборудование (в частности, описанные в разделе XVI) могут быть смонтированы на шасси транспортного средства или плавучей платформе раздела XVII; классификация такой подвижной машины зависит от различных факторов, особенно от типа основания.

Например, все подвижные машины, образуемые путем установки машины на плавучую платформу, относятся к группе 89 (то есть плавучие краны, земснаряды, зернопогрузчики и т.д.). Для классификации подвижных машин, получаемых в результате установки оборудования на шасси наземных транспортных средств группы 86 или 87, см. пояснения к товарной позиции 8604, 8701, 8705, 8709 или 8716.

(III) ЧАСТИ И ПРИНАДЛЕЖНОСТИ

Следует отметить, что в группу 89 не включаются части (кроме корпусов) или принадлежности судов, лодок или плавучих конструкций. Поэтому такие части и принадлежности, даже если их можно идентифицировать как предназначенные для судов и т.п., по этой причине включаются в другие группы в соответствующие товарные позиции. В другие группы данного раздела включаются части и принадлежности наземных транспортных средств, летательных аппаратов или относящегося к ним оборудования.

Следует, однако, отметить, что в данные товарные позиции включаются только те части или принадлежности, которые отвечают всем трем нижеприведенным условиям:

(а) они не должны быть исключены в соответствии с условиями примечания 2 к данному разделу (см. ниже пункт (А));

и (б) они должны быть пригодны для использования исключительно или преимущественно с изделиями групп 86 - 88 (см. ниже пункт (Б));

и (в) они не должны быть поименованы более конкретно где-либо в другом месте Номенклатуры (см. ниже пункт (В)).

(А) Части и принадлежности, исключаемые в соответствии с примечанием 2 к разделу XVII.

Данное примечание исключает следующие части и принадлежности независимо от того, можно ли их идентифицировать как относящиеся к изделиям данного раздела или нет:

(1) Соединения, прокладки, шайбы и аналогичные изделия из любого материала (классифицируются в соответствии с материалом, из которого они изготовлены, или в товарной позиции 8484) и другие изделия из вулканизированной резины, кроме твердой резины (например, автомобильные брызговики, накладки на педали) (товарная позиция 4016).

(2) Части общего назначения, как они определены примечанием 2 к разделу XV, например, тросы и цепи (разрезаны они по длине или не разрезаны или снабжены концевыми соединениями или не снабжены, кроме тросиков привода управления тормозами, акселератором и аналогичных тросиков, пригодных для использования в транспортных средствах группы 87), гвозди, болты, гайки, шайбы, шпонки и шплинты, пружины (включая листовые рессоры для транспортных средств) (такие изделия из недорогого металла включаются в группы 73 - 76 и 78 - 81, а аналогичные изделия из пластмасс - в группу 39), и замки, различные фитинги или монтажная арматура для транспортных средств (например, декоративные накладки и молдинги, петли, дверные ручки, зажимы, подножки, стеклоподъемные механизмы), номерные знаки, таблички с кодом страны и т.п. (такие изделия из недорогих металлов включаются в группу 83, а аналогичные изделия из пластмасс - в группу 39).

(3) Гаечные ключи, гайковерты и другие инструменты группы 82.

(4) Звонки (например, для велосипедов) и другие изделия товарной позиции 8306.

(5) Машины и механические устройства, их части товарных позиций 8401 - 8479, например:

(а) котлы и оборудование для котлов (товарная позиция 8402 или 8404);

(б) газогенераторы (например, автомобильные) (товарная позиция 8405);

(в) паровые турбины товарной позиции 8406;

(г) двигатели всех типов, включая двигатели в сборе с коробками передач, и их части, относящиеся к товарным позициям 8407 - 8412;

(д) насосы, компрессоры и вентиляторы (товарная позиция 8413 или 8414);

(е) установки для кондиционирования воздуха (товарная позиция 8415);

(ж) механические устройства для метания, разбрызгивания или распыления жидкостей или порошков; огнетушители (товарная позиция 8424);

(з) подъемно-транспортные и погрузочно-разгрузочные машины или оборудование (например, лебедки, домкраты, деррик-краны), машины и механизмы для перемещения, планировки, профилирования, разработки, трамбования, уплотнения, выемки или бурения грунта, полезных ископаемых или руд (товарная позиция 8425, 8426, 8428, 8430 или 8431);

(и) сельскохозяйственные машины товарной позиции 8432 или 8433 (например, молотилки, сеялки, косилки и т.п.), сконструированные для установки на транспортные средства;

(к) оборудование, описанное в товарной позиции 8474;

(л) стеклоочистители товарной позиции 8479.

(б) Некоторые другие товары группы 84, например:

(а) краны, вентили, клапаны и аналогичная арматура (например, радиаторные спускные краны, внутренние клапаны в трубопроводах) (товарная позиция 8481);

(б) шариковые или роликовые подшипники (товарная позиция 8482);

(в) внутренние части двигателей (коленчатые валы, распределительные валы, маховики и т.д.) товарной позиции 8483.

(7) Электрические машины или оборудование группы 85, например:

(а) электрические двигатели, генераторы, трансформаторы и т.п. товарной позиции 8501 или 8504;

(б) электромагниты, электромагнитные муфты, тормоза и т.п. товарной позиции 8505;

(в) электрические аккумуляторы (товарная позиция 8507);

(г) электрооборудование для зажигания или пуска двигателей внутреннего сгорания с искровым зажиганием или с воспламенением от сжатия (свечи зажигания, стартеры и т.п.) (товарная позиция 8511);

(д) электроосветительное, сигнализационное оборудование, стеклоочистители, антиобледенители и противозапотеватели, оборудование для велосипедов или моторных транспортных средств (товарная позиция 8512); сигнализационное электрооборудование для других транспортных средств (например, железнодорожных поездов) или для летательных аппаратов или судов (товарная позиция 8531); электрические антиобледенители и противозапотеватели для других таких транспортных средств, летательных аппаратов или судов (товарная позиция 8543);

(е) электрические нагревательные устройства для автомобилей или подвижного состава железных дорог, летательных аппаратов и т.п. (товарная позиция 8516);

(ж) микрофоны, громкоговорители и электрические усилители звуковой частоты (товарная позиция 8518);

(з) радиопередатчики и приемники (товарная позиция 8525 или 8527);

(и) электрические конденсаторы (товарная позиция 8532);

(к) пантографы и другие токосъемники для транспортных средств на электрической тяге, предохранители, выключатели и другая электрическая аппаратура товарной позиции 8535 или 8536;

(л) электрические лампы накаливания и электрические газоразрядные лампы, включая лампы герметичные направленного света товарной позиции 8539;

(м) прочая электрическая арматура, такая как изолированные электрические провода и кабели (включая наборы проводов) и электрические изделия из графита или других видов углерода, снабженные концевыми зажимами или не снабженные; изоляторы, изолирующая арматура (товарные позиции 8544 - 8548).

(8) Инструменты и аппараты группы 90, включая используемые на некоторых транспортных средствах, такие как:

(а) фото- или кинокамеры (товарная позиция 9006 или 9007);

(б) навигационные приборы и инструменты (товарная позиция 9014);

(в) приборы и устройства, применяемые в медицине, хирургии, стоматологии или ветеринарии (товарная позиция 9018);

(г) аппаратура, основанная на использовании рентгеновского излучения, и другая аппаратура товарной позиции 9022;

(д) манометры (товарная позиция 9026);

(е) счетчики числа оборотов, таксометры, спидометры, тахометры и другие приборы и устройства товарной позиции 9029;

(ж) измерительные или контрольные приборы, устройства и машины товарной позиции 9031.

(9) Часы (например, часы приборной панели) (группа 91).

(10) Оружие (группа 93).

(11) Лампы и осветительное оборудование (например, прожекторы для летательных аппаратов или поездов) товарной позиции 9405.

(12) Щетки (например, для дорожно-уборочных машин) (товарная позиция 9603).

(Б) Критерий единственно возможного или основного применения.

(1) Части и принадлежности, относящиеся как к разделу XVII, так и к другому разделу.

В соответствии с примечанием 3 к данному разделу части и принадлежности, которые не используются исключительно или в основном с изделиями групп 86 - 88, не включаются в данные группы.

В соответствии с примечанием 3, если часть или принадлежность может включаться в один или несколько других разделов так же, как и в раздел XVII, то окончательное решение об их классификации принимается исходя из их основного применения. Так, рулевой механизм, тормозные системы, колеса, брызговики и т.п., используемые во многих самоходных машинах группы 84, фактически аналогичны используемым в грузовых автомобилях группы 87, и в соответствии с их основным применением вместе с ними такие части и принадлежности включаются в этот раздел.

(2) Части и принадлежности, относящиеся к двум или более позициям раздела.

Некоторые части и принадлежности пригодны для использования более чем на одном типе транспортного средства (автомобили, летательные аппараты, мотоциклы и т.д.); например, к ним относятся тормоза, рулевые системы, колеса, ведущие мосты и

т.п. Такие части и принадлежности должны включаться в товарную позицию, относящуюся к частям и принадлежностям транспортных средств, с которыми они в основном используются.

(В) Части и принадлежности, описываемые более конкретно где-либо в другом месте Номенклатуры.

Части и принадлежности, даже если они могут быть идентифицированы как предназначенные для изделий данного раздела, не включаются в него, если они описаны более конкретно в какой-либо другой товарной позиции Номенклатуры, например:

(1) профили из вулканизированной резины, кроме твердой резины, не нарезанные или нарезанные по длине (товарная позиция 4008);

(2) приводные ремни из вулканизированной резины (товарная позиция 4010);

(3) резиновые шины, взаимозаменяемые шинные протекторы, ободные ленты и камеры (товарные позиции 4011 - 4013);

(4) сумки для инструмента из кожи или композиционной кожи, из вулканизированного волокна и т.п. (товарная позиция 4202);

(5) сетки для воздушных шаров или велосипедов (товарная позиция 5608);

(6) буксирные канаты (товарная позиция 5609);

(7) текстильные ковры (группа 57);

(8) необрамленное безопасное стекло, состоящее из упрочненного или многослойного стекла, вырезанное или не вырезанное по форме (товарная позиция 7007);

(9) зеркала заднего вида (товарная позиция 7009 или группа 90 - см. соответствующие пояснения);

(10) необрамленное стекло для фар транспортных средств (товарная позиция 7014) и в основном товары группы 70;

(11) гибкие валы для спидометров, счетчиков числа оборотов и т.п. (товарная позиция 8483);

(12) сиденья для транспортных средств товарной позиции 9401.

Группа 86

Железнодорожные локомотивы или моторные вагоны трамвая, подвижной состав и их части ; путевое оборудование и устройства для железных дорог или трамвайных путей и их части; механическое (включая электромеханическое) сигнальное оборудование всех видов

Примечания:

1. В данную группу не включаются:

(а) железнодорожные или трамвайные шпалы из дерева или бетона или бетонные секции направляющего пути для поездов на воздушной подушке (товарная позиция 4406 или 6810);

(б) изделия из черных металлов, используемые для железнодорожных или трамвайных путей товарной позиции 7302; или

(в) электрические устройства сигнализации, устройства обеспечения безопасности или управления движением товарной позиции 8530.

2. В товарную позицию 8607, *inter alia*, включаются:

(а) оси, колеса, колесные пары (ходовая часть), металлические колесные бандажи, ободья, ступицы и другие детали колес;

(б) рамы, подрамники, тележки;

(в) осевые буксы; тормозные механизмы;

(г) буфера для подвижного состава; крюки и другие сцепные устройства, а также междвагонные соединения;

(д) кузова.

3. При условии соблюдения положений примечания 1 в товарную позицию 8608, *inter alia*, включаются:

(а) собранное путевое полотно, поворотные круги, тупиковые упоры, габаритные ворота;

(б) семафоры, механические сигнальные диски, механические устройства управления движением на переездах, механизмы для управления сигналами и стрелками и прочее механическое (включая электромеханическое) сигнальное оборудование, устройства обеспечения безопасности или управления движением независимо от того, оснащены они электрическим освещением или нет, для железных дорог, трамвайных путей, автомобильных дорог, внутренних водных путей, парковочных сооружений, портов или аэродромов.

ОБЩИЕ ПОЛОЖЕНИЯ

В данную группу включаются локомотивы и подвижной состав и их части, а также некоторые типы путевого оборудования и устройства для железных дорог или трамвайных путей любого вида (включая узкоколейные, монорельсовые дороги и т.д.). В нее также включаются контейнеры, специально предназначенные и оборудованные для перевозки одним или несколькими видами транспорта. Сюда также входит механическое (включая электромеханическое) сигнальное оборудование, устройства для обеспечения безопасности или управления движением для всех видов транспорта (включая вышеперечисленное оборудование для стоянок).

В данной группе термины "железнодорожный" и "трамвайный" относятся не только к обычным железным дорогам и трамвайным путям, где применяются стальные рельсы, но и к аналогичным системам с направляющими, таким как использующим

магнитную подушку или бетонные направляющие. Эти различные изделия классифицируются следующим образом:

(А) Самоходный железнодорожный подвижной состав всех видов, такой как железнодорожные локомотивы или моторные трамвайные вагоны и автотрисы (товарные позиции 8601 - 8603). В товарную позицию 8602 также включаются локомотивные тендеры. Локомотивы, в которых применяются два вида привода, включаются в ту товарную позицию, которая соответствует основному типу используемой энергии.

(Б) Транспортные средства самоходные или несамоходные, предназначенные для ремонта или технического обслуживания железнодорожных или трамвайных путей (товарная позиция 8604).

(В) Различные виды несамоходных вагонов (железнодорожные или трамвайные, пассажирские вагоны и багажные вагоны, железнодорожные или трамвайные грузовые вагоны, грузовые платформы и т.д.) (товарные позиции 8605 и 8606).

(Г) Части железнодорожных локомотивов или моторных вагонов трамвая и подвижного состава (товарная позиция 8607), а также путевое оборудование и устройства для железнодорожных или трамвайных путей и механическое (включая электромеханическое) сигнальное оборудование или устройства управления движением автомобилей, поездов железных дорог или других наземных транспортных средств, судов или летательных аппаратов (товарная позиция 8608).

(Д) Контейнеры, специально предназначенные и оборудованные для перевозки одним или несколькими видами транспорта (товарная позиция 8609).

В данную группу также включаются транспортные средства на воздушной подушке, предназначенные для передвижения по направляющему пути (поезда на воздушной подушке), части к таким транспортным средствам, а также оборудование для путей, предназначенных для поездов на воздушной подушке, и механическое (включая электромеханическое) сигнальное оборудование, устройства для обеспечения безопасности или управления движением транспортных средств на воздушной подушке (см. примечание 5 к разделу XVII).

Не полностью укомплектованные или незавершенные транспортные средства классифицируются так же, как и соответствующие полностью укомплектованные или завершенные транспортные средства при условии, что они имеют основные свойства комплектного или завершенного транспортного средства. В число таких транспортных средств могут быть включены:

(1) Локомотивы или моторные железнодорожные или трамвайные вагоны без силовых агрегатов, измерительных приборов, устройств для обеспечения безопасности или вспомогательного оборудования.

(2) Пассажирские вагоны, не имеющие сидений.

(3) Подрамники в сборе с подвеской и колесами.

С другой стороны, кузова моторных железнодорожных или трамвайных пассажирских, багажных или грузовых вагонов или тендеров, не установленные на подрамниках, классифицируются как части железнодорожных локомотивов или моторных вагонов трамвая или подвижного состава (товарная позиция 8607).

В данную группу не включаются:

(а) модели железнодорожного подвижного состава, предназначенные для демонстрационных целей товарной позиции 9023;

(б) тяжелая артиллерия, установленная на железнодорожных платформах (товарная позиция 9301);

(в) игрушечные поезда (товарная позиция 9503);

(г) оборудование, не являющееся подвижным составом, специально предназначенное для использования на каруселях или других аттракционах (товарная позиция 9508).

8601 Железнодорожные локомотивы, с питанием от внешнего источника электроэнергии, или аккумуляторные:

8601 10 - с питанием от внешнего источника электроэнергии

8601 20 - с питанием от электрических аккумуляторов

В данную товарную позицию включаются все типы электровозов, для работы которых требуется электроэнергия, получаемая либо от мощных аккумуляторов, установленных на транспортном средстве, либо от внешнего источника питания через контактный рельс или контактный провод.

8602 Железнодорожные локомотивы прочие; локомотивные тендеры:

8602 10 - локомотивы дизель-электрические 8602 90 - прочие (А) ЛОКОМОТИВЫ

К данной категории относятся все типы железнодорожных локомотивов, за исключением тех, которые имеют питание от внешнего источника электроэнергии или от электрических аккумуляторов (товарная позиция 8601) независимо от вида силового агрегата (паровая машина, дизельный, газотурбинный, бензиновый, пневматический двигатель и т.д.).

Сюда включаются:

(1) Тепловозы трех типов:

(а) дизель-электрические локомотивы, в которых дизельный двигатель приводит в действие генератор, вырабатывающий электроэнергию для питания тяговых электродвигателей, вращающих колеса;

(б) дизель-гидравлические локомотивы, в которых дизельный двигатель приводит в движение колеса через гидравлическую передачу;

(в) дизель-механические локомотивы, в которых дизельный двигатель приводит в действие колеса через муфту или гидромуфту и коробку передач.

(2) Паровозы всех типов, включая турбовозы с электрическим приводом, танк-паровозы и безогневые паровозы, имеющие вместо котла паровой резервуар, который заполняется паром от внешней установки.

В данную товарную позицию включаются локомотивы средней мощности, которые не оборудованы колесными тележками и обычно имеют только две ведущие оси. Они применяются в основном на станциях для маневровых работ и на подъездных путях промышленных предприятий.

(Б) ТЕНДЕРЫ ЛОКОМОТИВНЫЕ

Тендеры локомотивные - это транспортные средства, сцепляемые с паровозами, в которых находятся вода и топливо, необходимые для работы парового котла. Они состоят главным образом из рамы, установленной на двух или большем числе осей, и кузова, выполненного из листового металла, в котором находятся закрытый бак для воды и угольный бункер или бак для нефтяного топлива.

Тягачи, предназначенные для передвижения как по автомобильным дорогам, так и по рельсам, в данную товарную позицию не включаются (товарная позиция 8701).

8603 Моторные железнодорожные или трамвайные вагоны пассажирские, товарные или багажные, открытые платформы, кроме входящих в товарную позицию 8604:

8603 10 - с питанием от внешнего источника электроэнергии

8603 90 - прочие

Моторные пассажирские железнодорожные или трамвайные вагоны, товарные или багажные вагоны и открытые платформы отличаются от локомотивов тем, что они не только имеют собственный силовой агрегат, но и оборудованы для перевозки пассажиров или грузов. Эти транспортные средства могут быть предназначены для передвижения как самостоятельно, так и в сцепке с одним или более транспортными средствами того же типа, или с одним или более прицепными транспортными средствами.

Основной особенностью этих вагонов является то, что они оборудованы кабиной управления либо с одного, либо с обоих концов или приподнятой кабиной в середине (типа рулевой рубки).

К различным видам моторных пассажирских, товарных или багажных вагонов и открытых платформ, включаемых в данную товарную позицию, относятся:

(А) Пассажирские вагоны с электроприводом, в который электроэнергия поступает от стационарного внешнего источника питания, например, через пантограф или роликовый токоприемник при наличии контактного провода или через контактные башмаки, установленные на раме колесной тележки при наличии третьего рельса.

Трамвайные пассажирские вагоны. Иногда для них применяются два контактных рельса, находящихся в желобчатом рельсе, при этом электроэнергия поступает через специальное приспособление, известное под названием "токосъемник".

(Б) Автомотрисы, то есть отдельные вагоны, имеющие собственный двигатель в виде дизельного или другого двигателя внутреннего сгорания и т.д.

Некоторые автомотрисы имеют сплошные или пневматические шины, другие предназначены для сцепления с зубчатым рельсом.

(В) Самоходные транспортные средства с питанием от аккумуляторных батарей.

В данную товарную позицию включаются также электрогироскопные рельсовые транспортные средства. Принцип данной системы состоит в аккумуляровании кинетической энергии в быстровращающемся маховике. Эта энергия затем преобразуется с помощью электрического генератора в электрическую энергию, которая подается в тяговый электродвигатель. Сфера применения этой системы весьма ограничена, но может быть применена в легких автомотрисах или в трамваях.

Необходимо отметить, что в данную товарную позицию не включаются автобусы, которые могут быть переоборудованы в автомотрисы простой заменой колес и блокировкой рулевого управления при сохранении того же двигателя (товарная позиция 8702).

8604 Транспортные средства самоходные или несамоходные, предназначенные для ремонта или технического обслуживания железнодорожных или трамвайных путей (например, вагоны-мастерские, краны, шпалоподбивочные машины, путерихтовочные машины, контрольно-измерительные вагоны и транспортные средства для осмотра пути)

Транспортные средства, включаемые в данную товарную позицию, самоходные или несамоходные, специально предназначены для применения, например, при монтаже, техническом обслуживании и ремонте верхнего строения пути и искусственных сооружений.

В данную товарную позицию включаются:

(1) Вагоны-мастерские и платформы, оборудованные инструментом, станками, электрогенераторами, подъемными устройствами (домкраты, подъемники и т.д.), сварочным оборудованием, цепями, кабелями и т.д.

(2) Аварийные и другие вагоны-краны; вагоны-краны для подъема локомотивов и вагонов; вагоны-краны для подъема и перевозки рельсовых секций; вагоны-краны для погрузки и разгрузки у станционных платформ.

(3) Платформы с лебедками.

(4) Платформы с оборудованием для чистки и трамбовки балласта.

(5) Платформы, оборудованные бетономешалками и используемые при путестроительных работах (для фундаментов опор электрокабелей и т.д.).

(6) Платформы для калибровки вагонных весов.

(7) Платформы с вышкой для монтажа и ремонта контактного провода.

(8) Вагоны для разбрызгивания жидкости, уничтожающей сорняки.

(9) Самоходные транспортные средства для ремонта путей (в частности, путерихтовочная машина для железнодорожных путей), оборудованные одним или более двигателями, которые не только обеспечивают питание рабочих механизмов, установленных на них (путерихтовочные, шпалоподбойные и т.д.), и приводят эти транспортные средства в движение при их работе, но и позволяют им самостоятельно передвигаться по путям с большой скоростью, когда рабочие механизмы не работают.

(10) Железнодорожные испытательные вагоны, оборудованные специальными устройствами, такими как автоматические приборы для проверки работы двигателя, тормозов и т.д. (например, для измерения силы тяги, выявления дефектов рельсов, основания пути, мостов и т.д.); вагоны-дефектоскопы, которые во время движения регистрируют любые неисправности пути.

(11) Дрезины для осмотра пути, включая моторизованные рельсовелосипеды, применяемые железнодорожным ремонтным персоналом. Как правило, они имеют двигатели внутреннего сгорания, являются самоходными и могут быстро перевозить как ремонтный персонал, так и необходимые материалы.

(12) Платформы с немеханическим приводом для осмотра пути, включая рельсовелосипеды, применяемые железнодорожным персоналом (например, с ручным или ножным приводом).

В том случае, если они смонтированы на простых колесных платформах, а не на железнодорожных или трамвайных подрамниках (и поэтому не являются железнодорожным или трамвайным подвижным составом), машины, измерительные приборы и прочее оборудование не включаются в данную товарную позицию и входят в специфические товарные позиции (товарные позиции 8425, 8426, 8428, 8429, 8430 и т.д.).

8605 Вагоны железнодорожные или трамвайные, пассажирские самоходные; вагоны багажные, почтовые и прочие специальные железнодорожные или трамвайные, самоходные (кроме входящих в товарную позицию 8604)

В данную товарную позицию включаются группы железнодорожного или трамвайного подвижного состава, который не является самоходным (включая трамвайные прицепные вагоны и фуникулерные (канатные) вагоны), из которого, как правило, составляют пассажирские поезда.

В данную товарную позицию включаются:

(1) Пассажирские вагоны всех видов, включая спальные вагоны, вагоны-рестораны, салон-вагоны, вагоны-клубы (специально оборудованные для культурных программ, танцев и т.д.).

(2) Вагоны фуникулеров и канатных дорог.

(3) Трамвайные прицепные вагоны.

(4) Специальные вагоны для подземных перевозок шахтеров.

(5) Жилые вагоны для железнодорожного персонала.

(6) Багажные и комбинированные пассажирско-багажные вагоны.

(7) Передвижные вагоны-почтовые отделения.

(8) Санитарные, рентгеновские или аналогичные вагоны.

(9) Тюремные вагоны.

(10) Бронированные вагоны.

(11) Вагоны, специально оборудованные радио- или телеграфной аппаратурой.

(12) Учебные вагоны, оборудованные аппаратурой, машинами или макетами (например, для обучения персонала).

(13) Вагоны-выставки.

8606 Вагоны железнодорожные или трамвайные, грузовые несамоходные:

8606 10 - вагоны-цистерны всех типов

8606 30 - вагоны саморазгружающиеся, кроме входящих в субпозицию

8606 10 - прочие:

8606 91 -- крытые и закрывающиеся

8606 92 -- открытые, с несъемными бортами высотой более 60 см 8606 99 — прочие

В данную товарную позицию включаются транспортные средства для перевозки грузов по железнодорожным сетям (любой колеи). В нее также включаются небольшие транспортные средства или платформы для перевозки грузов по рельсам, в шахтах, на строительных площадках, на заводах, складах и т.д. Последние обычно отличаются тем, что они не снабжены рессорами.

В дополнение к обычным открытым вагонам и платформам (платформы, опрокидывающиеся вагоны и т.д.) и крытым вагонам в данную товарную позицию включаются следующие специализированные виды:

(1) Вагоны-цистерны и аналогичные (например, вагоны-резервуары, вагоны-бочки).

(2) Термоизолированные или рефрижераторные вагоны.

(3) Саморазгружающиеся вагоны (опрокидывающиеся вагоны, хоппер-вагоны и т.д.).

(4) Товарные вагоны-платформы с усиленным полом для перевозки тяжеловесных грузов.

(5) Платформы для перевозки леса.

(6) Вагоны-резервуары, облицованные внутри керамикой и т.д., резервуары для перевозки химических грузов.

(7) Вагоны для перевозки лошадей.

(8) Двухэтажные вагоны (например, для перевозки легковых автомобилей).

(9) Вагоны, специально оборудованные для перевозки живой птицы или рыбы.

(10) Платформы для перевозки других платформ.

(11) Узкоколейные вагоны всех видов.

(12) Рудничные вагоны.

(13) Тележки для перевозки рельсов, балок и т.д.

(14) Платформы, оборудованные рельсами для перевозки прицепов, перемещающихся как по рельсам, так и по автомобильным дорогам.

(15) Вагоны и платформы, специально предназначенные для перевозки радиоактивных грузов.

Прицепы "для перемещения по рельсам и автомобильным дорогам", предназначенные для перевозки на специальных платформах, оборудованных направляющими рельсами, не включаются в данную товарную позицию (товарная позиция 8716).

8607 Части железнодорожных локомотивов или моторных вагонов трамвая или подвижного состава:

- тележки, оси и колеса, и их части:

8607 11 -- тележки ведущие

8607 12 -- тележки прочие

8607 19 -- прочие, включая части

- тормозные устройства и их части:

8607 21 - - пневматические тормоза и их части

8607 29 - - прочие

8607 30 - крюки и прочие сцепные устройства, буфера, их части

- прочие:

8607 91 - - локомотивов

8607 99 - - прочие

В данную товарную позицию включаются части железнодорожных локомотивов или моторных вагонов трамвая или подвижного состава при условии, что такие части отвечают двум следующим требованиям:

(i) они должны быть идентифицируемы как части, пригодные для применения исключительно или в основном с вышеупомянутыми транспортными средствами;

(ii) они не должны исключаться положениями примечаний к разделу XVII.

Части железнодорожных локомотивов или моторных вагонов трамвая или подвижного состава включают:

(1) Тележки с двумя или более осями, а также тележки, состоящие из рамы только с одной осью.

(2) Прямые или коленчатые оси, в собранном или разобранном виде.

(3) Колеса и их части (колесные центры, металлические бандажи и т.д.).

(4) Осевые буксы, известные так же как буксы для смазки, и их части (например, корпуса осевых букс).

(5) Все виды тормозных устройств, включая:

(а) ручные тормоза, управляемые непосредственно из каждого вагона (рычажные и винтовые тормоза);

(б) тормоза с единым управлением для всех транспортных единиц поезда. К ним относятся тормоза с пневмоприводом и вакуумные тормоза;

(в) части к тормозным устройствам, включая колодки, цилиндры, рычаги и т.д.

(6) Буфера.

(7) Сцепные устройства (например, крюк, винтовая стяжка или цепь, тяговые устройства); некоторые сцепные устройства могут быть автоматическими.

(8) Рамы и их части (лонжероны, поперечные балки, направляющие осевых букс и т.д.); рамы в виде единой отливки.

(9) Межвагонные соединения и соединительные платформы.

(10) Кузова (не установленные на подрамниках) для самоходного или несамоходного железнодорожного или трамвайного подвижного состава (например, для пассажирских вагонов, грузовых платформ, товарных вагонов и т.д.); части к таким кузовам (например, двери пассажирских и товарных вагонов, перегородки, борта вагонов на шарнирах, боковые стойки, подножки, водяные баки для тендеров).

(11) Трубки с соединительными головками для тормозных систем или систем обогрева.

(12) Гидравлические амортизаторы для колесных тележек.

Следует отметить, однако, что уголки, фасонные профили, листы, плиты и прочие части рам, а также трубы, трубки и т.д. из недорогого металла включаются в раздел XV, за исключением тех случаев, когда они обработаны до такой степени, что явно идентифицируются как части локомотивов или подвижного состава.

8608 Путевое оборудование и устройства для железнодорожных или трамвайных путей; механическое (включая электромеханическое) сигнальное оборудование, устройства обеспечения безопасности или управления движением на железных дорогах, трамвайных путях, автомобильных дорогах, внутренних водных путях, парковочных сооружениях, портах или аэродромах; части упомянутых устройств и оборудования

(А) ПУТЕВОЕ ОБОРУДОВАНИЕ И УСТРОЙСТВА ДЛЯ ЖЕЛЕЗНОДОРОЖНЫХ ИЛИ ТРАМВАЙНЫХ ПУТЕЙ

К этой категории оборудования относятся:

(1) Рельсовый путь в собранном виде, то есть рельсы, уже прикрепленные к шпалам или другому основанию. Такие пути могут поставляться в виде стыков, стрелок или крестовин, кривых и прямых участков пути и т.д.

(2) Поворотные круги, с электрическим приводом или без него, то есть большие, как правило, круглые платформы, которые могут вращаться вокруг своей оси и оборудованы железнодорожными или трамвайными рельсами; в большинстве случаев они также оборудованы роликами, поддерживающими платформу по ее периметру.

Локомотивы и т.д. могут разворачиваться на поворотном круге и сходить с него в другом направлении. В данную товарную позицию также включаются поворотные

круги с ручным приводом для узкоколейных железных дорог на строительных площадках, в карьерах и т.д.

Однако в данную товарную позицию не включаются локомотивы или платформы для передвижения в поперечном направлении, с помощью которых железнодорожные транспортные средства переводятся с одного пути на другой. Эти и другие машины для работы с подвижным составом (например, вагоноопрокидыватели, толкатели вагонов и т.д.) включаются в товарную позицию 8428.

(3) Путьевые упоры, то есть гидравлические или подпружиненные останавливающие устройства, устанавливаемые в конце каждого отрезка пути для уменьшения удара, если подвижной состав не остановится до конечной точки пути. Они заделываются либо в кирпичную кладку (например, конечных станций), либо в прочные конструкции (например, на маневровых путях).

(4) Габаритные ворота, то есть сооружения арочной формы, обеспечивающие соблюдение проходящими под ними поездами предельных габаритов по ширине и высоте, установленных для данного участка пути.

В данную товарную позицию не включаются деревянные шпалы (товарная позиция 4406), бетонные шпалы (товарная позиция 6810) или шпалы, рельсы или другие элементы из несобранных путевых строительных материалов из черных металлов, которые входят в товарную позицию 7302 (см. соответствующее пояснение).

Опоры и порталы для крепления подвесных проводов не считаются арматурой для железнодорожных или трамвайных путей и классифицируются в соответствии с материалом, из которого они изготовлены, в товарных позициях 6810, 7308 и т.д.

(Б) МЕХАНИЧЕСКОЕ (ВКЛЮЧАЯ ЭЛЕКТРОМЕХАНИЧЕСКОЕ) СИГНАЛЬНОЕ ОБОРУДОВАНИЕ, УСТРОЙСТВА ОБЕСПЕЧЕНИЯ БЕЗОПАСНОСТИ ИЛИ УПРАВЛЕНИЯ ДВИЖЕНИЕМ НА ЖЕЛЕЗНЫХ ДОРОГАХ, ТРАМВАЙНЫХ ПУТЯХ, АВТОМОБИЛЬНЫХ ДОРОГАХ, ВНУТРЕННИХ ВОДНЫХ ПУТЯХ, ПАРКОВОЧНЫХ СООРУЖЕНИЯХ, ПОРТАХ ИЛИ АЭРОДРОМАХ

К данной категории относится в основном аппаратура, с помощью которой управление сигнальным оборудованием и т.д. осуществляется из пункта управления, находящегося, как правило, на некотором расстоянии, посредством перемещения рычагов, кривошипов, тяг, тросов, цепей и т.д. или гидропневматическими устройствами, или электродвигателями. Электропневматическое оборудование (например, для железных дорог) также включается в данную товарную позицию. При этом сигнальное оборудование или стрелки приводятся в действие пневматическим двигателем, причем впуск или выпуск воздуха в цилиндр двигателя регулируется электромагнитным клапаном, который в свою очередь управляется с пульта

управления блокпоста. Сигнальное оборудование и его пневматический привод относятся к механическому оборудованию данной товарной позиции, но электрический пульт управления и т.д. включается в группу 85.

Термин "сигнальное оборудование" в данной товарной позиции означает аппаратуру, которая может показывать два или более сигнала, каждый из которых является руководством для движения транспортных средств, судов или летательных аппаратов. Он не распространяется на автомобильные, железнодорожные и другие указатели, не имеющие механических элементов (например, указатели ограничения скорости, направления или указатели об уклонах); эти указатели классифицируются в соответствии с материалом, из которого они изготовлены (например, в товарной позиции 4421 или 8310).

При условии, что они имеют механический или электромеханический привод, как указано выше, к данной категории товаров относятся следующие виды аппаратов:

(1) Оборудование блокпостов. В полный комплект входят рычаги управления с передаточными колесами, тяги, провода и т.д., смонтированные в корпусе. В большинстве случаев используются блокировочные устройства, предотвращающие несогласованную работу стрелок и сигнальных устройств.

(2) Крылья семафоров, дисковые сигнальные устройства, комплектные сигнальные мачты или сигнальные мостики.

(3) Механизмы управления или маршрутных указателей, устанавливаемые на взаимосвязанных сигнальных устройствах для обеспечения их координированной работы.

(4) Устройства стрелочного перевода (наземные каркасы для рычажного, pedalного, кривошипного или иного типа) для приведения в действие стрелок, сигнальных устройств и т.д.

(5) Указатели положения стрелок. Приводятся в действие движением самих стрелок ; их движения передаются назад на блокпост так, что оповещают дежурного блокпоста о том, что стрелки находятся в нужном положении.

(6) Стрелочные замки и замыкающие стержни. Эти приспособления, устанавливаемые непосредственно на путях, обеспечивают автоматическую блокировку стрелки во время прохождения поезда, делая невозможным изменение положения стрелки с блокпоста до тех пор, пока поезд не прошел.

(7) Вагонозамедлители. Устройства, применяемые для замедления хода или останова подвижного состава (например, для замедления движения сортируемых вагонов, входящих на сортировочный путь). Как правило, они состоят в основном из пары стержней, установленных на каждом рельсе пути; под действием гидравлического или пневматического привода эти стержни могут оказывать тормозящее действие на колеса подвижного состава, проходящего по пути.

(8) Сбрасыватели и остановы. Когда эти приспособления сняты с рельса, они позволяют прохождение вагона; когда они надвигаются на поверхность качения рельса, то действуют как упор или отклоняющее приспособление для сведения вагона с пути.

(9) Путьевые заграждения. Как правило, представляют собой Т-образное стержневое устройство, установленное вдоль пути и приводимое в действие сжатым воздухом. Стержень соединен с сигнальным устройством так, что когда последнее показывает "путь закрыт", стержень поднят в положение, в котором он приводит в действие рычаг управления тормозом на любом поезде, проходящем на такой сигнал.

(10) Автоматическая аппаратура сигнализации о плохой видимости. Это устройство имеет пневматическое управление, автоматически включает в случае опасности на пути сигнал о плохой видимости.

(11) Управляющее устройство для железнодорожных переездов для подъема и опускания или открытия или закрытия шлагбаума. Устройство обычно представляет собой кривошипное колесо с ручным приводом и зубчатую передачу или рычажную систему, управляемую с блокпоста так же, как и сигнальными устройствами или стрелками.

Шлагбаумы переездов классифицируются в соответствии с материалом, из которого они изготовлены (товарная позиция 7308, если они изготовлены из черных металлов, или товарная позиция 4421, если они изготовлены из дерева), однако сигнальные устройства с механическим или электромеханическим приводом, указывающие открыт ли шлагбаум или закрыт, включаются в данную товарную позицию.

(12) Сигнальные устройства с ручным или электромеханическим приводом, показывающие "стоп" и "движение открыто" для автомобильного или морского транспорта.

ЧАСТИ

В данную товарную позицию также включаются идентифицируемые части указанной выше аппаратуры (например, поворотные платформы, крылья семафоров и сигнальные диски, управляющие рычаги, корпуса стрелочных замков, блокировочные механизмы).

В данную товарную позицию также не включаются:

(а) цепи и другие части общего назначения в соответствии с определением, данным в примечании 2 к разделу XV, из недрагоценного металла (раздел XV) и аналогичные изделия из пластмасс (группа 39); материалы общего назначения (такие как провода и штанги) и металлические сооружения и металлические части таких сооружений, включаемые в раздел XV. Следует отметить, однако, что переводные штанги, проходящие под рельсами для соединения управляющих устройств с переводными

рельсами, включаются в товарную позицию 7302 вместе с некоторыми другими, конкретно определенными видами железнодорожных или трамвайных путевых материалов из черных металлов;

(б) сигнальные фонари (товарная позиция 8530 или 9405);

(в) сирены, звуковые сигналы, предупреждающие о тумане, и другое звуковое сигнальное оборудование (рассматриваются в соответствующих товарных позициях);

(г) аппараты для сигнализации на борту транспортных средств, судов и т.д. (например, сигнальные приборы тревоги на поездах, аварийные сигнальные приборы для судов и т.д.) (включаются в соответствующие товарные позиции).

8609 Контейнеры (включая емкости для перевозки жидкостей или газов), специально предназначенные и оборудованные для перевозки одним или несколькими видами транспорта

Эти контейнеры (включая подъемные контейнеры типа "лифт-вэн") представляют собой тару, специально предназначенную и оборудованную для перевозки одним или несколькими видами транспорта (например, автомобильным, железнодорожным, водным или воздушным). Контейнеры усилены арматурой (крюки, кольца, колесики, подставки и т.д.) для облегчения погрузочно-разгрузочных и транспортных работ и для крепления на наземном транспортном средстве, летательном аппарате или на судне. Они предназначены для доставки грузов "от двери до двери", исключая промежуточную переупаковку в пути следования. Они имеют прочную конструкцию и предназначены для многократного использования.

Обычный контейнер, выполненный из дерева или металла, представляет собой большой ящик, оборудованный дверьми или съемными боковыми стенками.

Основными видами контейнеров являются:

(1) Контейнеры для перевозки мебели.

(2) Термоизолированные контейнеры для перевозки скоропортящихся грузов.

(3) Контейнеры (как правило, цилиндрической формы) для перевозки жидкостей или газов. Эти контейнеры включаются в данную товарную позицию только в том случае, если они имеют основание, что позволяет закреплять их на любом транспортном средстве или судах; в противном случае они классифицируются в соответствии с материалом, из которого изготовлены.

(4) Открытые контейнеры для перевозки навалом угля, руд, блоков для мощения дорог, кирпича, плитки и т.д. Они часто имеют шарнирные днища или борта для облегчения разгрузки.

(5) Специализированные виды контейнеров для перевозки таких хрупких грузов, как изделия из стекла, керамики и т.д. или для перевозки животных.

Контейнеры обычно имеют объем от 4 до 145 м³. Однако некоторые виды контейнеров меньше, как правило, не менее 1 м³.

В данную товарную позицию не включаются:

(а) коробки, ящики и т.д., которые, хотя и предназначены для доставки товаров "от двери до двери", не имеют устройств, как указано выше, для крепления на наземном транспортном средстве, летательном аппарате или на судне; такие контейнеры классифицируются в соответствии с материалом, из которого они изготовлены;

(б) железнодорожно-автомобильные прицепы (предназначенные в основном для использования в качестве автомобильных прицепов, но спроектированные так, что они могут перевозиться в специализированных железнодорожных вагонах, оборудованных направляющими рельсами) (товарная позиция 8716).

Группа 87

Средства наземного транспорта, кроме железнодорожного или трамвайного подвижного состава, и их части и принадлежности

Примечания:

1. В данную группу не включается железнодорожный или трамвайный подвижной состав, предназначенный для передвижения только по рельсам.

2. В данной группе термин "тракторы" означает транспортные средства, предназначенные в основном для буксировки или толкания других транспортных средств, устройств или грузов, независимо от того, имеют они или нет дополнительные приспособления, в сочетании с основным назначением трактора, для перевозки инструментов, семян, удобрений или других грузов.

Механизмы и рабочие инструменты, сконструированные для установки на тракторах товарной позиции 8701 в качестве сменного оборудования, относятся к соответствующим товарным позициям, даже если они представляются вместе с тракторами, независимо от того, установлены они на тракторах или нет.

3. Автомобильные шасси с кабиной включаются в товарные позиции 8702 - 8704, а не в товарную позицию 8706.

4. В товарную позицию 8712 включаются все двухколесные детские велосипеды. Прочие детские велосипеды включаются в товарную позицию 9503.

ОБЩИЕ ПОЛОЖЕНИЯ

В данную группу включаются следующие транспортные средства, за исключением некоторых подвижных машин раздела XVI (см. пояснения к товарным позициям 8701, 8705 и 8716):

(1) Тракторы (товарная позиция 8701).

(2) Моторные транспортные средства, предназначенные для перевозки людей (товарная позиция 8702 или 8703) или грузов (товарная позиция 8704), или автомобили специального назначения (товарная позиция 8705).

(3) Транспортные средства промышленного назначения, самоходные, не оборудованные подъемными или погрузочными устройствами, используемые на заводах, складах, в портах или аэропортах для перевозки грузов на короткие расстояния, а также тракторы, используемые на платформах железнодорожных станций (товарная позиция 8709).

(4) Боевые самоходные бронированные транспортные средства с моторным приводом (товарная позиция 8710).

(5) Мотоциклы и коляски к ним; велосипеды и коляски для людей, не способных передвигаться, оснащенные или не оснащенные двигателем (товарные позиции 8711 - 8713).

(6) Детские коляски (товарная позиция 8715).

(7) Прицепы и полуприцепы и прочие несамоходные транспортные средства, то есть транспортные средства, буксируемые другим транспортным средством, толкаемые или ведомые вручную или гужевой тягой (товарная позиция 8716).

В данную группу также включаются транспортные средства на воздушной подушке, предназначенные для движения только по суше или по суше и воде или по определенным водным поверхностям (болота и т.д.) (см. примечание 5 к разделу XVII).

Классификация моторных транспортных средств не зависит от операций, которые осуществляются после сборки всех частей в укомплектованное транспортное средство, таких как: крепление идентификационного номера транспортного средства, зарядка тормозной системы и удаление воздуха из тормозов, зарядка системы гидроусилителя руля (усилители рулевого управления) и систем охлаждения и кондиционирования, регулировка фар, регулировка геометрии колес (выравнивание) и регулировка тормозов. Это означает классификацию согласно Правилу 2 (а) Основных правил интерпретации.

Неукомплектованное или незавершенное транспортное средство, собранное или разобранное, классифицируется как соответствующее укомплектованное или готовое транспортное средство при условии, что оно обладает по существу характером последнего (см. Правило 2 (а) Основных правил интерпретации), например:

(А) Моторное транспортное средство, на котором еще не установлены колеса, шины и аккумуляторные батареи.

(Б) Моторное транспортное средство, на котором не установлен двигатель или внутреннее оборудование.

(В) Двухколесный велосипед без седла и шин.

В данную группу также включаются части и принадлежности, которые идентифицируются как части, пригодные для использования исключительно или главным образом с транспортными средствами, включенными в нее, при условии соблюдения положений примечаний к разделу XVII (см. общие положения к данному разделу).

Следует отметить, что автомобили-амфибии классифицируются как моторные транспортные средства данной группы. Однако летательные аппараты, специально сконструированные так, что они могут применяться также в качестве дорожных транспортных средств, классифицируются как летательные аппараты (товарная позиция 8802).

В данную группу также не включаются:

(а) транспортные средства и их части, в поперечном разрезе предназначенные для демонстрационных целей, непригодные для другого использования (товарная позиция 9023);

(б) игрушки на колесах для катания детей, а также детские велосипеды (кроме детских двухколесных велосипедов) (товарная позиция 9503);

(в) зимний спортивный инвентарь, такой как сани для бобслея, тобогганы и аналогичные средства (товарная позиция 9506);

(г) транспортные средства, применяемые на каруселях или других аттракционах (товарная позиция 9508).

8701 Тракторы (кроме тракторов товарной позиции 8709) (+):

8701 10 - тракторы одноосные

8701 20 - тракторы колесные для полуприцепов

8701 30 - тракторы гусеничные

- прочие, с мощностью двигателя:

8701 91 -- не более 18 кВт

8701 92 -- более 18 кВт, но не более 37 кВт

8701 93 -- более 37 кВт, но не более 75 кВт

8701 94 -- более 75 кВт, но не более 130 кВт

8701 95 -- более 130 кВт

В данной товарной позиции термин "тракторы" означает колесные или гусеничные транспортные средства, предназначенные в основном для буксировки или толкания других транспортных средств, устройств или грузов. Они могут иметь дополнительные приспособления для перевозки, в сочетании с основным назначением трактора, инструментов, семян, удобрений или других грузов, или устройства для установки рабочего инструмента в качестве дополнительной функции.

В данную товарную позицию не включаются самоходные основания, специально сконструированные или усиленные с тем, чтобы образовывать неотъемлемую часть машины, выполняющей функцию подъемника, экскаватора, грейдера и т.д., даже если в таком самоходном средстве применяется тяговый или толкающий привод для выполнения такой функции.

В данную товарную позицию включаются тракторы (кроме тракторов, используемых на платформах железнодорожных станций, включаемых в товарную позицию 8709) различных типов (тракторы для сельскохозяйственных работ или для

лесного хозяйства, дорожные тягачи, тяжелые тракторы для строительных и земляных работ, тракторы, оборудованные лебедками, и т.д.) независимо от типа их привода (двигатель внутреннего сгорания, электродвигатель и т.д.). Сюда также включаются тягачи, которые могут двигаться как по рельсам, так и по дорогам, но не такие, которые рассчитаны исключительно для движения по рельсам.

Тракторы данной товарной позиции могут иметь кузов или сиденья для экипажа, или кабину. Они могут быть оборудованы инструментальным ящиком, иметь возможность поднимать и опускать навесные сельскохозяйственные орудия, иметь тягово-сцепное устройство для прицепов или полуприцепов (например, на рамах и аналогичных тяговых устройствах) или вал отбора мощности для привода таких устройств как молотилки и циркулярные пилы.

Шасси трактора может быть колесным, на гусеницах или комбинированным (колесногусеничным). В последнем случае только передняя управляемая ось оснащена колесами.

В данную товарную позицию также включаются тракторы одноосные. Они представляют собой небольшие сельскохозяйственные тракторы, имеющие одну ведущую ось с установленными на нее одним или двумя колесами; как и обычные тракторы, они предназначены для работы со взаимозаменяемыми навесными орудиями, которые имеют привод от вала отбора мощности общего назначения. Как правило, на них нет сиденья, а управление осуществляется с помощью двух рукояток. Однако в некоторых типах имеется одно- или двухколесная задняя тележка с сиденьем для водителя.

Аналогичные тракторы одноосные также применяются в заводских условиях.

В данную товарную позицию включаются тракторы, оборудованные лебедками (то есть применяемые для вытаскивания застрявших транспортных средств; для корчевания и вывоза деревьев или для буксировки сельскохозяйственных орудий).

В данную товарную позицию также включаются тракторы с увеличенным просветом (портальные тракторы), применяемые, например, на виноградниках и лесных делянках.

В данную товарную позицию также не включаются аварийные грузовые автомобили, оборудованные кранами, подъемными таями, лебедками и т.д. (товарная позиция 8705).

ТРАКТОРЫ, ОСНАЩЕННЫЕ ДРУГИМ ОБОРУДОВАНИЕМ

Следует отметить, что сельскохозяйственное оборудование, предназначенное для навешивания на тракторы в качестве сменного оборудования (плуги, бороны, культиваторы и т.д.), относится к соответствующим товарным позициям, даже если оно в момент предъявления установлено на тракторе. В таких случаях тяговое транспортное средство включается отдельно в данную товарную позицию.

Тракторы и рабочие промышленные орудия также классифицируются отдельно, когда трактор предназначен специально для буксировки или толкания другого транспортного средства или груза и, как и сельскохозяйственный трактор, включает простые приспособления для приведения рабочих орудий в действие (подъем, опускание и т.д.). В таком случае сменные рабочие орудия относятся к соответствующим товарным позициям, даже если они предъявляются вместе с трактором и независимо от того, установлены они на тракторе или нет, в то время как трактор со своим рабочим оборудованием включается в данную товарную позицию.

Что касается грузовых тягачей в сцепке с полуприцепами, тракторов, соединенных с полуприцепами, и тракторов большой мощности, сцепленных с рабочими машинами группы 84 таким же образом, как и с полуприцепами, то тяговое транспортное средство включается в данную товарную позицию, в то время как полуприцеп или рабочая машина относится к соответствующей товарной позиции.

Однако в данную товарную позицию не включаются самоходные основания машин, указанных, например, в товарных позициях 8425, 8426, 8429, 8430 и 8432, в которых самоходное основание, рабочие органы управления, рабочие орудия и их приводы специально сконструированы для соединения в единый механический агрегат. Это относится к погрузчикам, бульдозерам, самоходным плугам и т.д.

В соответствии с общим правилом, самоходные основания, образующие составную часть оборудования, предназначенного для погрузочно-разгрузочных, земляных и прочих работ, можно отличить от тракторов данной товарной позиции по их конструктивным особенностям (форма, шасси, средства передвижения и т.д.). Что касается самоходных оснований тракторного типа, необходимо принимать во внимание различные технические особенности, относящиеся в основном к конструкции таких агрегатов в собранном виде и к оборудованию, специально рассчитанному на выполнение иных функций, нежели буксировка или толкание. Например, самоходные основания, не относящиеся к данной товарной позиции, включают в свой состав элементы жесткости (такие как подпорки, плиты или брусья, платформы для поворотных кранов), которые либо являются частью узла шасси-кузов, либо закрепляются на нем, как правило, сваркой, для установки на них оборудования, приводящего в действие рабочие орудия. Кроме того, такие самоходные основания могут содержать некоторые из нижеперечисленных стандартных элементов: силовое оборудование со встроенной гидравлической системой, служащее приводом рабочих орудий; специальные коробки передач, которые, например, обеспечивают получение максимальной скорости при включении задней передачи не меньшей, чем максимальная скорость при включении передачи для движения вперед; гидравлическую муфту и гидротрансформатор; балансирный противовес; удлиненные гусеницы для увеличения устойчивости базового самоходного средства; специальную раму для установки двигателя сзади и т.д.

Пояснения к субпозициям.

Субпозиция 870110

См. пояснения к товарной позиции 8701, шестой и седьмой абзацы.

Субпозиция 8701 20

В данной субпозиции термин "тракторы колесные" означает моторные транспортные средства, предназначенные для буксировки полуприцепов на длинные расстояния. Трактор колесный и полуприцеп образуют комбинацию, известную под разными названиями (например, "автопоезд", "фура", т.д.). Эти транспортные средства обычно оснащаются дизельными двигателями и способны при максимальной загрузке полуприцепа развивать скорость, превышающую среднюю скорость транспортного потока при движении по дорогам общего пользования (то есть, по улицам, включая проспекты, шоссе и автомагистрали). Такие транспортные средства имеют закрытую кабину для водителя и пассажиров (иногда с отдельным спальным отсеком), фары и габаритные размеры, соответствующие национальным стандартам. Они также оборудованы седельно-сцепным устройством для быстрой смены полуприцепов, предназначенных для выполнения различных задач.

В данную субпозицию не включаются аналогичные транспортные средства, предназначенные для буксировки полуприцепов на короткие расстояния (как правило, субпозиции 8701 91, 8701 92, 8701 93, 8701 94, 8701 95).

Субпозиция 8701 30

В данную субпозицию также включаются тракторы на колесно-гусеничном ходу. Субпозиции 8701 91, 8701 92, 8701 93, 8701 94, 8701 95

В данные субпозиции включаются транспортные средства, предназначенные для буксировки полуприцепов на короткие расстояния. Данные виды транспортных средств известны под различными названиями (например, "терминальные тягачи", "портовые тягачи", т.д.) и они предназначены для размещения или челночного перемещения прицепов в пределах ограниченной территории. Они не подходят для использования на длинных расстояниях, для которых предназначены колесные тракторы субпозиции 8701 20. Эти транспортные средства отличаются от колесных тракторов тем, что они, как правило, оборудованы дизельными двигателями с максимальной скоростью обычно не более 50 км/ч и, как правило, имеют небольшую одноместную закрытую кабину, рассчитанную только на водителя.

8702 Моторные транспортные средства, предназначенные для перевозки 10 человек или более, включая водителя:

8702 10 - только с поршневым двигателем внутреннего сгорания с воспламенением от сжатия (дизелем или полудизелем)

8702 20 - приводимые в движение как поршневым двигателем внутреннего сгорания с воспламенением от сжатия (дизелем или полудизелем), так и электрическим двигателем

8702 30 - приводимые в движение как двигателем внутреннего сгорания с искровым зажиганием с возвратно-поступательным движением поршня, так и электрическим двигателем

8702 40 - приводимые в движение только электрическим двигателем

8702 90 - прочие

В данную товарную позицию включаются все моторные транспортные средства, предназначенные для перевозки десяти или более человек (включая водителя).

В данную товарную позицию включаются городские и междугородные автобусы, троллейбусы и гиробусы.

У транспортных средств данной товарной позиции могут быть двигатели любого типа (поршневые двигатели внутреннего сгорания, электрические двигатели, комбинации поршневого двигателя внутреннего сгорания с одним или несколькими электрическими двигателями и т. д.).

Транспортные средства, сочетающие в себе поршневой двигатель внутреннего сгорания с одним или несколькими электрическими двигателями, называются гибридными электротранспортными средствами. Для механической тяги в этих транспортных средствах используется энергия как горючего топлива, так и устройства для накопления электрической энергии (например, электрического аккумулятора, конденсатора, маховика/генератора). Имеются разные типы гибридных электротранспортных средств, которые различаются схемой трансмиссии (такие как параллельные гибриды, последовательные гибриды, отдельные или последовательно-параллельные гибриды) и степенью гибридизации (например, полные гибриды, средние гибриды и гибриды с подзарядкой от электросети).

Электротранспортные средства приводятся в движение одним или несколькими электрическими двигателями, работающими от аккумуляторных батарей.

Троллейбусы получают питание от контактной сети, а гиробусы работают на принципе использования кинетической энергии, накапливаемой во вращающемся с большой скоростью маховике и используемой для приведения в действие электрогенератора, который питает электрический двигатель.

В данную товарную позицию также включаются автобусы, которые могут быть преобразованы в железнодорожные вагоны путем замены колес и блокировки рулевого управления, причем двигатель остается прежним.

8703 Автомобили легковые и прочие моторные транспортные средства, предназначенные главным образом для перевозки людей (кроме моторных транспортных средств товарной позиции 8702), включая грузопассажирские автомобили-фургоны и гоночные автомобили:

8703 10 - транспортные средства, специально предназначенные для движения по снегу; автомобили для перевозки игроков в гольф и аналогичные транспортные средства

- транспортные средства только с двигателем внутреннего сгорания с искровым зажиганием с возвратно-поступательным движением поршня прочие

8703 21 -- с рабочим объемом цилиндров двигателя не более 1000 см³

8703 22 -- с рабочим объемом цилиндров двигателя более 1000 см³, но не более 1500 см³

8703 23 -- с рабочим объемом цилиндров двигателя более 1500 см³, но не более 3000 см³

8703 24 -- с рабочим объемом цилиндров двигателя более 3000 см³

- транспортные средства только с поршневым двигателем внутреннего сгорания с воспламенением от сжатия (дизелем или полудизелем) прочие:

8703 31 -- с рабочим объемом цилиндров двигателя не более 1500 см³

8703 32 -- с рабочим объемом цилиндров двигателя более 1500 см³, но не более 2500 см³

8703 33 - - с рабочим объемом цилиндров двигателя более 2500 см³

8703 40 – транспортные средства, приводимые в движение как двигателем внутреннего сгорания с искровым зажиганием с возвратно-поступательным движением поршня, так и электрическим двигателем, кроме тех, которые могут заряжаться подключением к внешнему источнику электроэнергии, прочие

8703 50 - транспортные средства, приводимые в движение как поршневым двигателем внутреннего сгорания с воспламенением от сжатия (дизелем или полудизелем), так и электрическим двигателем, кроме тех, которые могут заряжаться подключением к внешнему источнику электроэнергии, прочие

8703 60 – транспортные средства, приводимые в движение как двигателем внутреннего сгорания с искровым зажиганием с возвратно-поступательным движением поршня, так и электрическим двигателем, которые могут заряжаться подключением к внешнему источнику электроэнергии, прочие

8703 70 - транспортные средства, приводимые в движение как поршневым двигателем внутреннего сгорания с воспламенением от сжатия (дизелем или полудизелем), так и электрическим двигателем, которые могут заряжаться подключением к внешнему источнику электроэнергии, прочие

8703 80 - транспортные средства, приводимые в движение только электрическим двигателем, прочие

8703 90 - прочие

В данную товарную позицию включаются моторные транспортные средства различных видов (включая моторные транспортные средства-амфибии), предназначенные для перевозки людей; однако в нее не включаются моторные транспортные средства товарной позиции 8702. У транспортных средств данной

товарной позиции могут быть двигатели любого типа (двигатели внутреннего сгорания, электродвигатели, газотурбинные двигатели, комбинации поршневого двигателя внутреннего сгорания с одним или несколькими электрическими двигателями и т.д.).

В данную товарную позицию включаются:

(1) Транспортные средства, специально предназначенные для движения по снегу; автомобили для перевозки игроков в гольф и аналогичные транспортные средства.

(а) Транспортные средства, специально предназначенные для движения по снегу (например, снегомобили).

(б) Автомобили для перевозки игроков в гольф и аналогичные транспортные средства.

(2) Другие транспортные средства.

(а) Легковые автомобили (например, лимузины, такси, спортивные и гоночные автомобили).

(б) Специализированные транспортные средства, такие как автомобили скорой помощи, тюремные фургоны и катафалки.

(в) Моторные транспортные средства, оборудованные для проживания (туристские автофургоны и т.д.), транспортные средства для перевозки людей, специально оборудованные под жилье (со спальными местами, кухней, туалетом и т.д.).

(г) Четырехколесные моторные транспортные средства с трубчатым шасси, имеющие автомобильную систему управления (например, систему управления на основе принципа Аккермана).

В данной товарной позиции термин "грузопассажирский автомобиль-фургон" означает транспортное средство, имеющее максимально 9 мест для сидения (включая водителя), внутреннее пространство которого может без конструктивных изменений использоваться для перевозки как людей, так и грузов.

Включение некоторых моторных транспортных средств в данную товарную позицию определяется некоторыми признаками, которые указывают на то, что данные транспортные средства в основном предназначены для транспортировки людей, а не для транспортировки грузов (товарная позиция 8704). Эти признаки применимы при классификации моторных транспортных средств, которые обычно имеют полную массу транспортного средства менее 5 тонн и которые имеют единое замкнутое внутреннее пространство, включающее в себя зону для водителя и пассажиров и другую зону, которая может использоваться для транспортировки как людей, так и грузов. В эту категорию обычно включаются транспортные средства, известные как "многоцелевые" транспортные средства (например, транспортные средства типа фургонов, обслуживающие спортивные автомобили, некоторые автомобили типа пикапа). Указанные ниже особенности являются характерными признаками конструкции, обычно свойственными транспортным средствам, которые включаются в эту товарную позицию:

(а) наличие постоянно установленных сидений с устройствами безопасности (например, с ремнями безопасности или с местами крепления и приспособлениями для установки ремней безопасности) для каждого человека или наличие постоянных мест крепления и приспособлений для установки сидений и устройств безопасности в задней зоне позади зоны для водителя и передних пассажиров; такие сиденья могут быть фиксированными, складывающимися, съемными на анкерном креплении или выносными;

(б) наличие окон в двух боковых панелях задней части кузова;

(в) наличие скользящей, открывающейся наружу или поднимающейся вверх двери или дверей, с окнами, на боковых панелях или сзади;

(г) отсутствие постоянной панели или перегородки между зоной для водителя и передних пассажиров и задней зоной, которая может использоваться для транспортировки как людей, так и грузов;

(д) наличие внешних признаков комфорта и внутренней отделки, а также приспособлений внутри всего салона транспортного средства, которыми отличаются пассажирские салоны транспортных средств (например, напольное покрытие, вентиляция, внутреннее освещение, пепельницы).

В данную товарную позицию также включаются облегченные трехколесные транспортные средства, такие как:

- транспортные средства, оборудованные мотоциклетным двигателем, колесами и т.д., которые в своей механической конструкции имеют признаки обычных автомобилей, то есть оснащены системой рулевого управления автомобильного типа или одновременно передачей заднего хода и дифференциалом;

- смонтированные на Т-образном шасси, в котором два задних колеса имеют независимые приводы от отдельных электрических двигателей с питанием от аккумуляторных батарей.

Управление такими транспортными средствами, как правило, осуществляется от одного центрального рычага управления, с помощью которого водитель может начать движение транспортного средства, производить разгон, торможение, останавливаться и двигаться задним ходом, а также осуществлять повороты направо или налево путем изменения крутящего момента, передаваемого на ведущие колеса, или поворота переднего колеса.

Трехколесные транспортные средства, описанные выше, включаются в товарную позицию 8704, если они предназначены для перевозки грузов.

Транспортные средства данной товарной позиции могут быть как колесными, так и гусеничными.

Транспортные средства, сочетающие в себе поршневой двигатель внутреннего сгорания с одним или несколькими электрическими двигателями, называются гибридными электротранспортными средствами (HEVs). Для механической тяги в этих

транспортных средствах используется энергия как горючего топлива, так и устройства для накопления электрической энергии (например, электрического аккумулятора, конденсатора, маховика/генератора). Имеются разные типы гибридных электротранспортных средств (HEVs), которые различаются схемой трансмиссии (такие как параллельные гибриды, последовательные гибриды, отдельные или последовательно-параллельные гибриды) и степенью гибридизации (например, полные гибриды, средние гибриды и гибриды с подзарядкой от электросети).

К гибридам с подзарядкой от электросети (PHEVs) относятся электротранспортные средства, электрические аккумуляторы которых можно подзарядить от электрической розетки или зарядной станции.

Транспортные средства, приводимые в движение одним или несколькими электрическими двигателями с питанием от аккумуляторных батарей, называются электротранспортными средствами (EVs).

Специализированные транспортные средства для использования на аттракционах, например, аттракционах типа "автодром", включаются в товарную позицию 9508.

8704 Моторные транспортные средства для перевозки грузов (+):

8704 10 - автомобили-самосвалы, предназначенные для эксплуатации в условиях бездорожья

- прочие, с поршневым двигателем внутреннего сгорания с воспламенением от сжатия (дизелем или полудизелем):

8704 21 -- с полной массой транспортного средства не более 5 т

8704 22 -- с полной массой транспортного средства более 5 т, но не более 20 т

8704 23 -- с полной массой транспортного средства более 20 т

- прочие, с поршневым двигателем внутреннего сгорания с искровым зажиганием:

8704 31 - - с полной массой транспортного средства не более 5 т

8704 32 - - с полной массой транспортного средства более 5 т

8704 90 - прочие

В данную товарную позицию включаются, в частности:

обычные грузовые автомобили и автофургоны (открытые, с брезентовым верхом, закрытые и т.д.); автомобили для доставки товаров и автофургоны всех видов, автофургоны для перевозки домашних вещей; грузовые автомобили с автоматическими разгрузочными приспособлениями (с опрокидываемым кузовом и т.д.); автомобили-цистерны (независимо от того, оборудованы они насосами или нет); авторефрижераторы или автомобили с изотермическими кузовами; многоярусные грузовые автомобили для перевозки кислоты в бутылках, баллонов с бутаном и т.д.; тяжелые грузовые автомобили с низкорасположенными рамами и погрузочными наклонными трапами для перевозки танков, подъемных машин или экскаваторов, электрических трансформаторов и т.д.; грузовые автомобили, специально предназначенные для перевозки свежего бетона, кроме бетономешалок товарной

позиции 8705; мусоросборщики независимо от того, оборудованы они погрузочными, трамбовочными, демпфирующими и другими устройствами или нет.

В данную товарную позицию также включаются облегченные трехколесные транспортные средства, такие как:

- оборудованные мотоциклетными двигателем, колесами и т.д., которые в силу своей механической конструкции обладают признаками обычных автомобилей, то есть оснащены системой рулевого управления автомобильного типа или одновременно передачей заднего хода и дифференциалом;

- смонтированные на Т-образном шасси, в котором два задних колеса имеют независимые приводы от отдельных электродвигателей с питанием от аккумуляторных батарей.

Управление такими транспортными средствами, как правило, осуществляется от одного центрального рычага управления, с помощью которого водитель может начать движение транспортного средства, производить разгон, торможение, останавливаться и двигаться задним ходом, а также осуществлять повороты направо или налево путем изменения крутящегося момента, передаваемого на ведущие колеса, или поворота переднего колеса.

Трехколесные транспортные средства, описанные выше, включаются в товарную позицию 8703, если они предназначены для перевозки людей.

Включение некоторых моторных транспортных средств в данную товарную позицию определяется некоторыми признаками, которые указывают на то, что данные транспортные средства в основном предназначены для перевозки товаров, а не для перевозки людей (товарная позиция 8703). Эти признаки применимы при классификации моторных транспортных средств, которые обычно имеют полную массу транспортного средства менее 5 тонн и которые имеют либо отдельную закрытую заднюю зону, либо открытую заднюю платформу, обычно используемую для перевозки грузов, но могут иметь задние сиденья типа скамейки, которые не имеют ремней безопасности, мест крепления или удобств для пассажиров и которые складываются вдоль бортов, чтобы позволить полностью использовать заднюю платформу для транспортировки грузов. В эту категорию обычно включаются транспортные средства, известные как "многоцелевые" транспортные средства (например, транспортные средства типа фургонов, некоторые автомобили типа пикап, обслуживающие спортивные транспортные средства). Указанные ниже особенности являются характерными признаками конструкции, обычно свойственными транспортным средствам, которые включаются в данную товарную позицию:

- (а) наличие сидений типа скамеек, не имеющих устройств безопасности (например, ремней безопасности или мест крепления и приспособлений для установки ремней безопасности) или удобств для пассажиров в задней зоне позади зоны для водителя и передних пассажиров. Такие сиденья обычно бывают складными или выносными для

того, чтобы позволить полностью использовать пол задней зоны (транспортные средства типа фургонов) или отдельную платформу (транспортные средства типа пикапа) для транспортировки грузов;

(б) наличие отдельной кабины для водителя и пассажиров и отдельной открытой платформы с боковыми бортами и опускаемым задним бортом (транспортные средства типа пикапа);

(в) отсутствие окон в двух боковых панелях задней части кузова; наличие скользящей, открывающейся наружу или поднимающейся вверх двери или дверей, без окон, на боковых панелях или сзади для погрузки или выгрузки товаров (транспортные средства типа фургона);

(г) наличие постоянной панели или барьера между зоной для водителя и передних пассажиров и задней зоной;

(д) отсутствие внешних признаков комфорта и внутренней отделки, а также приспособлений в зоне грузового отсека, которыми отличаются пассажирские салоны транспортных средств (например, напольное покрытие, вентиляция, внутреннее освещение, пепельницы).

В данную товарную позицию также включаются:

(1) Самосвалы, то есть транспортные средства прочной конструкции с опрокидываемым кузовом или открываемым вниз днищем, предназначенные для перевозки грунта или других материалов. Эти транспортные средства, которые могут иметь жесткое или сочлененное шасси, как правило, оборудованы колесами для движения по бездорожью и могут передвигаться по мягкой почве. В данную товарную позицию включаются как тяжелые, так и легкие самосвалы; последние иногда отличаются наличием сиденья с регулировкой на два положения, двумя сиденьями, направленными в противоположные стороны или двумя рулевыми колесами с тем, чтобы этими транспортными средствами мог бы управлять водитель, который сидит лицом в сторону кузова во время разгрузочных операций.

(2) Челноковые автомобили. Эти транспортные средства применяются на шахтах для перевозки угля или руды от врубовых машин к конвейерам. Представляют собой тяжелые транспортные средства с низкой подвеской, оборудованные шинами и имеющие двигатели внутреннего сгорания или электродвигатели; разгружаются автоматически посредством транспортера, который образует пол транспортного средства.

(3) Самозагружающиеся транспортные средства, оборудованные лебедками, подъемными устройствами и т.д., но предназначенные в основном для транспортных целей.

(4) Дорожно-рельсовые грузовые автомобили, специально оборудованные для движения как по автомобильным дорогам, так и по рельсам. Эти транспортные средства, дорожные колеса которых устанавливаются на железнодорожных рельсах,

имеют впереди и сзади устройства типа вагонных тележек, которые можно поднимать с помощью подъемного приспособления с тем, чтобы транспортное средство могло передвигаться и по дороге.

Шасси моторных транспортных средств, оборудованные двигателем и кабиной, также включаются в данную товарную позицию.

В данную товарную позицию также не включаются:

(а) порталные погрузчики, применяемые на заводах, складах, в портах или аэропортах и т.д. для перевозки длинномерных грузов или контейнеров (товарная позиция 8426);

(б) транспортеры-погрузчики, применяемые на шахтах (товарная позиция 8429);

(в) мотоциклы, мотороллеры или мотовелосипеды, оборудованные для перевозки грузов, такие как мотоциклы для доставки товаров, трехколесные велосипеды и т.д., которые не имеют характеристик трехколесных транспортных средств данной товарной позиции (товарная позиция 8711).

Пояснения к субпозициям.

Субпозиция 870410

Как правило, эти автомобили-самосвалы можно отличить от других грузовых транспортных средств (в частности, грузовых автомобилей с опрокидывающимися кузовами) по следующим параметрам:

- кузов самосвала выполнен из очень прочного стального листа; передняя его часть выдвинута над кабиной водителя для защиты кабины; все дно, или задняя его часть, направлена вверх;

- в некоторых случаях кабина водителя по ширине составляет только половину ширины самосвала;

- отсутствует подвеска осей;

- мощные тормоза;

- ограниченные скорость движения и зона действия;

- специальные шины, используемые для движения по грунту;

- благодаря прочной конструкции отношение собственной массы к полезной нагрузке не превышает 1:1,6;

- кузов может нагреваться отработавшими газами для предотвращения прилипания или замораживания перевозимого материала.

Следует отметить, однако, что некоторые типы автомобилей-самосвалов специально рассчитаны для работы на рудниках или в туннелях, например, такие, которые имеют кузова с нижней разгрузкой. Они обладают некоторыми из вышеуказанных характеристик, но у них нет кабины или выдвинутой вперед защитной части кузова.

Субпозиции 8704 21, 8704 22, 8704 23, 8704 31 и 8704 32

Полная масса транспортного средства - это дорожная масса, указанная производителем как максимальная проектная масса транспортного средства. Она равна сумме собственной массы автомобиля и максимальной массы груза, водителя и полного топливного бака.

8705 Моторные транспортные средства специального назначения (например, автомобили грузовые аварийные, автокраны, пожарные транспортные средства, автобетономешалки, автомобили для уборки дорог, поливомоечные автомобили, автомастерские, автомобили с рентгеновскими установками), кроме используемых для перевозки пассажиров или грузов (+):

8705 10 - автокраны

8705 20 - автобуровые

8705 30 - транспортные средства пожарные

8705 40 - автобетономешалки

8705 90 - прочие

В данную товарную позицию включается ряд моторных транспортных средств, специально сконструированных или приспособленных для размещения различных устройств, которые дают им возможность выполнять определенные нетранспортные функции, то есть основной целью транспортного средства данной товарной позиции не является перевозка людей или грузов.

В данную товарную позицию включаются:

(1) Грузовые аварийные автомобили, представляющие собой автомобильные шасси с полом или без него и оборудованные подъемными устройствами, такими как неповоротные краны, козлы, блоки или лебедки, и предназначенные для подъема и буксировки транспортных средств в аварийном состоянии.

(2) Автомобили-насосы, оборудованные насосом, как правило, имеющим привод от двигателя автомобиля (например, пожарные автомобили).

(3) Грузовые автомобили, оборудованные лестницами или подъемными платформами для ремонта контактных подвесных сетей, уличного освещения и т.д.; грузовые автомобили с регулируемой стрелой и платформой ("краном") для киносъёмочного или телевизионного оборудования.

(4) Грузовые автомобили, применяемые для очистки улиц, сточных канав, аэродромных взлетно-посадочных полос и т.д. (например, подметальные, поливочные и комбинированные подметально-моечные автомобили, ассенизационные автомобили).

(5) Снегоочистители плужные и роторные со встроенным оборудованием; то есть автомобили, предназначенные исключительно для снегоуборки и, как правило, оборудованные турбинами, вращающимися лопатками и т.д., с приводом либо от двигателя автомобиля, либо от отдельного двигателя.

Во всех случаях взаимозаменяемые снегоочистители плужные или роторные всех типов не включаются в данную товарную позицию (товарная позиция 8430) независимо от того, представлены они смонтированными на автомобиле или нет.

(6) Грузовые автомобили-разбрасыватели всех видов, снабженные нагревательным оборудованием или нет, а также оборудованием для распределения гудрона или гравия, для сельскохозяйственных целей и т.д.

(7) Автокраны, не предназначенные для перевозки грузов, состоящие из автомобильного шасси, на котором постоянно смонтированы кабина и поворотный кран. Однако грузовые автомобили с самопогрузочными устройствами не включаются в данную товарную позицию (товарная позиция 8704).

(8) Автобуровые (то есть грузовые автомобили, оборудованные вышкой в сборе с краном, лебедками и другими устройствами для бурения и т.д.).

(9) Грузовые автомобили, оборудованные штабелеукладчиками (то есть подвижной платформой на вертикальном основании, которая, как правило, имеет привод от двигателя автомобиля). Однако в данную товарную позицию не включаются самогружающиеся моторные транспортные средства, оборудованные лебедками, подъемными устройствами и т.д., но предназначенные в основном для перевозки грузов (товарная позиция 8704).

(10) Автобетономешалки, состоящие из кабины и автомобильного шасси, на котором постоянно смонтирована бетономешалка, приспособленная как для изготовления, так и для перевозки бетона.

(11) Передвижные электрогенераторные агрегаты, состоящие из грузового автомобиля, на котором смонтирован электрогенераторный агрегат, с приводом либо от двигателя автомобиля, либо от отдельного двигателя.

(12) Автомобили с радиологическими установками (например, оборудованные медицинским кабинетом, затемненным помещением и полным набором радиологического оборудования).

(13) Передвижные клиники (медицинские или стоматологические) с операционной, оборудованием для анестезирования и прочей хирургической аппаратурой.

(14) Автомобили-прожекторы, имеющие прожектор, смонтированный на автомобиле, причем питание обычно осуществляется от генератора, имеющего привод от двигателя моторного транспортного средства.

(15) Автофургоны для внестудийного радиовещания.

(16) Автофургоны телеграфные, радиотелеграфные или радиотелефонные, приемные и передающие; радиолокационные автоустановки.

(17) Ипподромные автофургоны, оборудованные счетными машинами для автоматического подсчета выигрышей на бегах.

(18) Передвижные лаборатории (например, для контроля эксплуатационных характеристик сельскохозяйственных машин).

(19) Испытательные грузовые автомобили с регистрирующими приборами для определения тяговых усилий буксирующих их моторных транспортных средств.

(20) Передвижные хлебопекарни, полностью оборудованные (тестомеситель, печь и т.д.); полевые кухни.

(21) Автомастерские, оборудованные различными станками и инструментом, сварочными приспособлениями и т.д.

(22) Передвижные банки, передвижные библиотеки и передвижные автовыставки для демонстрации товаров.

В данную товарную позицию также не включаются:

(а) самоходные дорожные катки (товарная позиция 8429);

(б) сельскохозяйственные катки (товарная позиция 8432);

(в) небольшие передвижные устройства, управляемые рядом идущим водителем и оборудованные вспомогательным двигателем (например, устройства для подметания парков, скверов и т.д. и приспособления для нанесения дорожной разметки) (товарная позиция 8479);

(г) автомобили, оборудованные для проживания (товарная позиция 8703).

ШАССИ АВТОМОБИЛЬНЫЕ ИЛИ ГРУЗОВЫЕ АВТОМОБИЛИ С РАБОЧИМ ОБОРУДОВАНИЕМ

Следует отметить, что для включения в данную товарную позицию транспортное средство, имеющее подъемное или погрузочно-разгрузочное оборудование, нивелировочное, землеройное или буровое оборудование и т.д., должно фактически представлять собой в основном комплектное автомобильное шасси или грузовой автомобиль, то есть содержать, по крайней мере, следующие механические агрегаты: двигатель, обеспечивающий движение, коробку передач и органы управления переключением передач, рулевые и тормозные устройства.

С другой стороны, самоходные машины (например, краны, экскаваторы), в которых один или более обеспечивающих движение или центральных элементов, перепиленных выше, расположены в кабине рабочей машины, смонтированной на колесном или гусеничном шасси, независимо от того, может ли машина в целом передвигаться по дороге своим ходом или нет, включаются, например, в товарную позицию 8426, 8429 или 8430.

Аналогично в данную товарную позицию не включаются самоходные колесные машины, в которых шасси и рабочее оборудование специально подогнаны одно к другому и образуют единый механический агрегат (например, самоходные автогрейдеры). В этом случае оборудование не просто установлено на автомобильном шасси, а полностью интегрировано с ним; шасси не может использоваться для иных целей и может иметь те основные характеристики автомобиля, которые указаны выше.

Следует отметить, однако, что самоходные снегоочистители или снегоборочные автомобили со встроенным оборудованием всегда включаются в данную товарную позицию.

Пояснение к субпозиции.

Субпозиция 870510

См. пояснения к товарной позиции 8705, пункт (7).

8706 Шасси с установленными двигателями для моторных транспортных средств товарных позиций 8701 - 8705

В данную товарную позицию включаются шасси-рамы или каркасы комбинированных шасси-кузовов (кузовов несущего типа) для моторных транспортных средств товарных позиций 8701 - 8705, оборудованные своими двигателями, трансмиссиями, механизмами рулевого управления и мостами (с колесами или без них), то есть изделия данной товарной позиции представляют собой автомобили без кузовов.

Шасси, относящиеся к данной товарной позиции, могут, однако, быть оборудованы капотами, ветровыми стеклами, крыльями, подножками и приборными щитками (независимо от того, оборудованы они приборами или нет). Шасси также включаются в данную товарную позицию независимо от того, укомплектованы они или нет шинами, карбюраторами или аккумуляторными батареями или другим электрооборудованием. Однако если изделие представляет собой укомплектованный или в основном почти укомплектованный трактор или другое транспортное средство, оно не включается в данную товарную позицию.

В данную товарную позицию также не включаются:

(а) шасси с установленными двигателями и кабинами, независимо от степени укомплектованности кабин (например, без сидений) (товарные позиции 8702 - 8704) (см. примечание 3 к данной группе);

(б) шасси с неустановленными двигателями, независимо от того, укомплектованы они различными механическими частями или нет (товарная позиция 8708).

8707 Кузова (включая кабины) для моторных транспортных средств товарных позиций 8701 - 8705:

8707 10 - для транспортных средств товарной позиции 8703

8707 90 - прочие

В данную товарную позицию включаются кузова (включая кабины) для моторных транспортных средств товарных позиций 8701 - 8705.

В данную товарную позицию включаются не только кузова, рассчитанные на установку на шасси, но и предназначенные для автомобилей, не имеющих шасси (в этом случае кузов сам является опорой для двигателя и мостов); кроме того, сюда включаются кузова несущей конструкции, в которых некоторые элементы шасси встроены в кузов.

В данную товарную позицию включается широкий диапазон кузовов для различных типов автомобилей (например, пассажирских автомобилей, грузовых автомобилей и автомобилей специального назначения). Они, как правило, выполнены из стали, легких сплавов, дерева или пластмасс.

Они могут быть полностью укомплектованы (то есть со всеми своими конструктивными элементами и принадлежностями, такими как приборные щитки, багажники, сиденья и подушки, коврики, багажные полки и электрооборудование).

Не полностью укомплектованные кузова также включаются в данную товарную позицию, например, такие, в которых такие части, как ветровые стекла или двери еще не установлены, или такие, в которых обивка или покраска еще не закончены.

Кабины водителей (например, для грузовых автомобилей и тракторов) также относятся к данной товарной позиции.

8708 Части и принадлежности моторных транспортных средств товарных позиций 8701 - 8705:

8708 10 - бамперы и их части

- части и принадлежности кузовов (включая кабины) прочие:

8708 21 - - ремни безопасности

8708 29 - - прочие

8708 30 - тормоза и тормоза с сервоусилителем; их части

8708 40 - коробки передач и их части

8708 50 - мосты ведущие с дифференциалом в сборе или отдельно от других элементов трансмиссии и мосты неведущие; их части

8708 70 - колеса ходовые и их части и принадлежности

8708 80 - системы подвески и их части (включая амортизаторы)

- части и принадлежности прочие:

8708 91 - - радиаторы и их части

8708 92 - - глушители и выхлопные трубы; их части

8708 93 - - сцепления в сборе и их части

8708 94 - - рулевые колеса, рулевые колонки и картеры рулевых механизмов; их части

8708 95 -- пневмоподушки безопасности с системой надувания; их части

8708 99 - - прочие

В данную товарную позицию включаются части и принадлежности к моторным транспортным средствам товарных позиций 8701 - 8705 при условии, что такие части и принадлежности одновременно отвечают двум следующим требованиям:

(i) они должны быть идентифицируемы как пригодные для использования исключительно или главным образом с вышеупомянутыми транспортными средствами;

и

(ii) они не должны исключаться положениями примечаний к разделу XVII (см. соответствующие общие положения).

Части и принадлежности данной товарной позиции содержат:

(А) Шасси-рамы моторных транспортных средств в сборе (независимо от того, укомплектованы они колесами или нет, но без двигателей) и их части (лонжероны, растяжки, поперечины; элементы крепления подвесок; опорные элементы и кронштейны для кузовных деталей, двигателя, подножек, аккумуляторных батарей или топливных баков и т.д.).

(Б) Части кузовов и соответствующие принадлежности, например, панели пола, боковины, передние или задние панели, багажные отделения и т.д.; двери и их части; капоты; обрамленные окна, окна, оборудованные нагревательными резисторами и электрическими разъемами, обрамление окон; подножки; крылья, брызговики; приборные щитки; облицовки радиаторов; кронштейны для крепления номерных знаков; бамперы и клыки бамперов; кронштейны рулевой колонки; наружные багажники; козырьки; неэлектрические обогреватели и размораживающие устройства, работающие от тепловой энергии, производимой двигателем автомобиля; ремни безопасности, предназначенные для постоянного крепления в автомобиле для обеспечения безопасности людей; напольные коврики (кроме ковриков из текстильных материалов или из неотвержденной вулканизированной резины) и т.д. Узлы в сборе (включая шасси-кузова несущей конструкции), еще не имеющие характер не полностью укомплектованных кузовов, например, еще не укомплектованные дверьми, крыльями, капотами и крышками задних отделений и т.д., включаются в данную товарную позицию, а не в товарную позицию 8707.

(В) Муфты сцепления (конусные, дисковые, гидравлические, автоматические и т.д., но не электромагнитные сцепления товарной позиции 8505), картеры сцепления, диски и рычаги и установленные накладки.

(Г) Коробки передач всех типов (механические, с повышающей передачей, с механизмом предварительного выбора передач, электромеханические, автоматические и т.д.); гидротрансформаторы, картеры коробок передач; валы (кроме внутренних частей двигателей или электродвигателей); шестерни зубчатых передач; кулачковые муфты включения прямой передачи, селекторные тяги и т.д.

(Д) Ведущие мосты с дифференциалами, неведущие мосты (передние или задние); картеры дифференциалов; солнечные и планетарные шестерни; ступицы, поворотные кулаки, кронштейны поворотных кулаков.

(Е) Прочие части и элементы трансмиссии (например, карданные валы, полуоси; шестерни, зубчатые передачи; подшипники скольжения для валов; редукторы в сборе; карданные шарниры). Но в данную товарную позицию не включаются такие

внутренние части двигателей, как шатуны, штоки толкателей клапанов и толкатели клапанов товарной позиции 8409, а также коленчатые валы, распределительные валы и маховики товарной позиции 8483.

(Ж) Части рулевого механизма (например, рулевая колонка, рулевые тяги и рычаги, поперечные тяги поворотных цапф; картеры; реечные передачи; сервоусилители рулевого управления).

(З) Тормоза (барабанные, секторные, дисковые и т.д.) и их части (диски, барабаны, тормозные цилиндры, смонтированные тормозные накладки, бачки для гидравлических тормозов и т.д.); тормозные системы с сервоусилителем и их части.

(И) Амортизаторы подвески (фрикционные, гидравлические и т.д.) и другие части подвески (кроме пружин), торсионные стержни.

(К) Ходовые колеса (штампованные из стали, с проволочными спицами и т.д.), независимо от того, укомплектованы они шинами или нет; гусеницы и комплекты катков для гусеничных транспортных средств; ободья, диски, колпаки ступиц и спицы.

(Л) Органы управления, например, рулевые колеса, рулевые колонки и картеры рулевого механизма, мосты с управляемыми колесами; рычаги переключения передач и рычаги стояночных тормозов; привод акселератора, педали тормоза и сцепления; тяги привода тормозов и сцепления.

(М) Радиаторы, глушители и выпускные трубы, топливные баки и т.д.

(Н) Тросики привода управления сцеплением, тормозами, акселератором и аналогичные тросики, состоящие из гибкой наружной оболочки и подвижного внутреннего троса. Они представлены в виде отрезков нужной длины и имеют концевые элементы крепления.

(О) Пневмоподушки безопасности всех типов с системой надувания (например, пневмоподушки безопасности со стороны водителя, пассажирские пневмоподушки безопасности для установки в дверные панели в целях защиты от боковых ударов или пневмоподушки безопасности для установки в потолок автомобиля для дополнительной защиты головы) и их части. Система надувания включает воспламенитель и емкость с пропеллантом, чтобы непосредственно направлять газ в пневмоподушку. В данную товарную позицию не включаются телеметрические датчики и электронные регуляторы, так как они не считаются частями системы надувания.

В данную товарную позицию не включаются гидравлические или пневматические цилиндры товарной позиции 8412.

8709 Транспортные средства промышленного назначения, самоходные, не оборудованные подъемными или погрузочными устройствами, используемые на заводах, складах, в портах или аэропортах для перевозки грузов на короткие расстояния; тракторы, используемые на платформах железнодорожных станций; части вышеназванных транспортных средств:

- транспортные средства:

8709 11 -- электрические

8709 19 - - прочие

8709 90 - части

В данную товарную позицию включается группа самоходных транспортных средств, используемых на заводах, складах, в портах или аэропортах для перевозки различных грузов (товаров или контейнеров) на короткие расстояния или с небольшими прицепами на платформах железнодорожных станций.

Подобные транспортные средства имеют много разновидностей и размеров. Привод может быть либо от электродвигателя, питающегося от аккумуляторных батарей, либо от двигателя внутреннего сгорания или двигателя иного типа.

Основные особенности, присущие всем транспортным средствам данной товарной позиции и, как правило, отличающие их от транспортных средств товарной позиции 8701, 8703 или 8704, могут быть сформулированы следующим образом:

(1) Их конструкция и, как правило, специально спроектированные особенности делают их неподходящими для перевозки пассажиров или перевозки грузов по дорогам или другим общественным путям передвижения.

(2) В нагруженном состоянии их максимальная скорость, как правило, не более 30 - 35 км/ч.

(3) Радиус поворота у них приблизительно равен длине самого транспортного средства.

Транспортные средства данной товарной позиции обычно не имеют закрытой кабины для водителя, а водитель стоит на платформе, с которой он и управляет транспортным средством. Некоторые типы транспортных средств могут иметь защитную раму, металлический экран и т.д. над сиденьем водителя.

Транспортные средства данной товарной позиции могут управляться рядом идущим водителем.

Транспортные средства промышленного назначения - это самоходные тележки для перевозки грузов, имеющие, например, платформу или контейнер, на который помещаются грузы.

Небольшие тележки-цистерны, типа обычно применяемых на железнодорожных станциях, независимо от того, укомплектованы они вспомогательными насосами или нет, также включаются в данную товарную позицию.

Тракторы, используемые на платформах железнодорожных станций, предназначаются, в первую очередь, для буксировки или толкания других транспортных средств, например, небольших прицепов. Сами они не применяются для перевозки грузов и, как правило, легче по массе и обладают меньшей мощностью, чем тракторы товарной позиции 8701. Тракторы этого типа также могут применяться на пирсах, складах и т.д.

ЧАСТИ

В данную товарную позицию также включаются части транспортных средств, указанных в данной товарной позиции, при условии, что они отвечают одновременно двум следующим требованиям:

(i) они должны быть идентифицируемы как пригодные для использования исключительно или главным образом с такими транспортными средствами;

и (ii) они не должны исключаться из данной товарной позиции положениями примечаний к разделу XVII (см. соответствующие общие положения).

Части данной товарной позиции включают:

(1) Шасси.

(2) Кузова, платформы, съемные борта, опрокидывающиеся кузова.

(3) Колеса, независимо от того, укомплектованы они шинами или нет.

(4) Сцепления.

(5) Коробки передач, дифференциалы.

(6) Мосты.

(7) Рулевые колеса или рычаги управления.

(8) Тормозные системы и их части.

(9) Тросики привода управления сцеплением, тормозами, акселератором и аналогичные тросики, состоящие из гибкой наружной оболочки и подвижного внутреннего троса. Они представлены в виде отрезков нужной длины и имеют концевые элементы крепления.

В данную товарную позицию не включаются:

(а) порталные погрузчики и тележки, оснащенные подъемным краном (товарная позиция 8426);

(б) автопогрузчики с вилочным захватом и прочие тележки, оснащенные подъемным или погрузочно-разгрузочным оборудованием (товарная позиция 8427);

(в) самосвалы (товарная позиция 8704).

8710 Танки и прочие боевые самоходные бронированные транспортные средства, с вооружением или без вооружения, и их части

В данную товарную позицию включаются танки и прочие боевые бронированные " самоходные транспортные средства с вооружением или без вооружения" и части таких транспортных средств.

Танки представляют собой боевые бронемашины на гусеничном ходу и имеют различное вооружение (пушки, пулеметы, огнеметы и т.д.), обычно находящееся в поворотной башне. Иногда они укомплектованы специальным гироскопным стабилизирующим устройством, предназначенным для удержания прицела на цели независимо от движения машины. Они также могут быть оборудованы противоминными устройствами, такими как "бойковый трал" (вращающийся барабан,

укрепленный на рычагах перед танком и к которому прикреплены цепи с шарами на концах), или несколькими тяжелыми роликами, установленными перед танком.

В данную товарную позицию также включаются танки-амфибии.

Бронеавтомобили быстрее и легче, чем танки, и не могут нести такую тяжелую броню или крупнокалиберные пушки. Иногда они бронированы только частично. В основном применяются для выполнения полицейских функций, для ведения разведки или для транспортных целей в районах боевых действий. Некоторые бронеавтомобили гусеничные, но большая часть их принадлежит к колесному типу. Они могут быть плавающими (например, гусеничными десантными бронемашинами).

В данную товарную позицию также включаются:

(А) Танки, оборудованные кранами для эвакуации боевых машин.

(Б) Бронированные транспортные машины обслуживания, обычно гусеничного типа, независимо от того, рассчитаны они на оснащение вооружением или нет; применяются для перевозок бензина, боеприпасов и т.д. в районах боевых действий.

(В) Небольшие "танки" с дистанционным управлением, которые доставляют боеприпасы передовым боевым машинам или артиллерийским частям и подразделениям.

(Г) Бронированные транспортные средства, стационарно оборудованные специальными подрывными устройствами.

(Д) Бронированные транспортные средства для перевозки личного состава.

В данную товарную позицию не включаются пассажирские и грузовые автомобили обычного типа, имеющие легкую броню или оборудованные вспомогательной съемной броней (товарные позиции 8702 - 8705, соответственно).

Самоходное артиллерийское оружие включается в товарную позицию 9301; оно отличается тем, что предназначено для ведения стрельбы в стационарном положении, а само оружие имеет ограниченное поперечное перемещение.

ЧАСТИ

В данную товарную позицию включаются части вышеупомянутых транспортных средств при условии, что они одновременно отвечают двум следующим требованиям:

(i) они должны быть идентифицируемы как пригодные для использования исключительно или главным образом с такими транспортными средствами; и

(ii) они не должны исключаться положениями примечаний к разделу XVII (см. соответствующие общие положения).

К частям данной товарной позиции относятся:

(1) Корпуса бронемашин и их части (башни, бронированные дверцы и капоты и т.д.)

(2) Гусеницы, выпускаемые специально для установки на танках.

(3) Специальные ходовые колеса для бронемашин.

(4) Ведущие катки для танковых гусениц.

(5) Броневые плиты, выполненные таким образом, что идентифицируются как части транспортных средств данной товарной позиции.

(6) Тросики привода управления сцеплением, тормозами, акселератором и аналогичные тросики, состоящие из гибкой наружной оболочки и подвижного внутреннего троса. Они представлены в виде отрезков нужной длины и имеют концевые элементы крепления.

8711 Мотоциклы (включая мопеды) и велосипеды с установленным вспомогательным двигателем, с колясками или без них; коляски:

8711 10 – с двигателем внутреннего сгорания с возвратно-поступательным движением поршня рабочим объемом цилиндров двигателя не более 50 см^3

8711 20 – с двигателем внутреннего сгорания с возвратно-поступательным движением поршня рабочим объемом цилиндров двигателя более 50 см^3 , но не более 250 см^3

8711 30 – с двигателем внутреннего сгорания с возвратно-поступательным движением поршня рабочим объемом цилиндров двигателя более 250 см^3 , но не более 500 см^3

8711 40 – с двигателем внутреннего сгорания с возвратно-поступательным движением поршня рабочим объемом цилиндров двигателя более 500 см^3 , но не более 800 см^3

8711 50 – с двигателем внутреннего сгорания с возвратно-поступательным движением поршня рабочим объемом цилиндров двигателя более 800 см^3

8711 60 - приводимые в движение электрическим двигателем

8711 90 - прочие

В данную товарную позицию включается группа двухколесных транспортных средств с двигателем, которые рассчитаны в основном на перевозку людей.

В дополнение к мотоциклам традиционного типа в данную товарную позицию включаются мотороллеры, отличающиеся небольшими колесами и наличием горизонтальной платформы, соединяющей переднюю и заднюю части мотороллера; мопеды, оборудованные встроенным двигателем и педальной системой, а также велосипеды с установленным вспомогательным двигателем.

В данную товарную позицию также включаются двухколесные транспортные средства с приводом от электродвигателя для перевозки одного человека, предназначенные для движения на небольших скоростях по тропинкам, пешеходным и велосипедным дорожкам. Их техническое устройство позволяет езде находиться в вертикальном положении, пока система, состоящая из гироскопических датчиков и многочисленных встроенных микропроцессоров, обеспечивает сохранение равновесия

как ездоком, так и транспортным средством на двух независимых расположенных по бокам колесах. Мотоциклы данной товарной позиции, приводимые в движение одним или несколькими электрическими двигателями, называются электромотоциклами. Эти мотоциклы имеют батарею электрических аккумуляторов, снабжающих энергией электрические двигатели. Электрические аккумуляторы мотоциклов с подзарядкой от электросети можно подзаряжать от электрической розетки или от зарядной станции.

Мотоциклы могут иметь устройства для защиты водителя от непогоды или могут быть укомплектованы коляской.

Трехколесные транспортные средства (например, для доставки товаров) также включаются в данную товарную позицию при условии, что они не имеют характеристики моторных транспортных средств товарной позиции 8703 или товарной позиции 8704 (см. пояснения к товарным позициям 8703 и 8704).

В данную товарную позицию также включаются коляски всех видов, представляющие собой тип транспортного средства, рассчитанного на перевозку пассажиров или грузов и которое не может применяться отдельно. Коляски имеют на одной стороне колесо, а на другой - арматуру для крепления коляски к велосипеду или мотоциклу и для передвижения рядом с ним.

В данную товарную позицию не включаются:

(а) четырехколесные моторные транспортные средства с трубчатым шасси для перевозки людей, имеющие автомобильную систему управления (например, систему управления на основе принципа Аккермана) (товарная позиция 8703);

(б) прицепы, предназначенные для подсоединения к велосипеду или мотоциклу (товарная позиция 8716).

8712 Велосипеды двухколесные и прочие велосипеды (включая трехколесные велосипеды для доставки грузов) без двигателя

В данную товарную позицию включаются безмоторные велосипеды, то есть педальные транспортные средства, имеющие одно колесо или более (например, двухколесные велосипеды (включая детские), трехколесные и четырехколесные велосипеды).

В дополнение к велосипедам традиционной конструкции в данную товарную позицию включаются различные специальные типы, такие как:

(1) Трехколесные велосипеды для доставки товаров, обычно представляющие собой транспортные средства с шарнирным сочленением, имеющие контейнер (иногда с теплоизоляцией), установленный над двумя передними колесами.

(2) Тандемные двухколесные велосипеды.

(3) Одноколесные и двухколесные велосипеды, сконструированные специально для артистов мюзик-холлов и отличающиеся легким весом, фиксированным колесом и т.д.

(4) Двухколесные велосипеды, специально выпускаемые для инвалидов (например, со специальным приспособлением, позволяющим приводить велосипед в движение одной ногой).

(5) Двухколесные велосипеды, оборудованные поддерживающим колесом, закрепленным на втулке заднего колеса.

(6) Гоночные двухколесные велосипеды.

(7) Четырехколесные велосипеды, имеющие несколько сидений и несколько пар педалей, причем весь велосипед имеет облегченную конструкцию.

(8) Самокаты велосипедного типа с педальным приводом, предназначенные для езды детей, подростков и взрослых, с регулируемой рулевой колонкой и рулем велосипедного типа, колесами с надувными шинами, рамой и ручными тормозами, оборудованные системой, состоящей из цепи, присоединенной к одной педали, и звездочки.

Велосипеды данной товарной позиции, оборудованные колясками, включаются в данную товарную позицию, но коляски, представленные отдельно, не включаются в нее (товарная позиция 8711).

В данную товарную позицию также не включаются:

(а) велосипеды с установленным вспомогательным двигателем (товарная позиция 8711);

(б) детские велосипеды (за исключением детских двухколесных велосипедов) (товарная позиция 9503);

(в) специальные велосипеды, предназначенные только для применения на аттракционах (товарная позиция 9508).

8713 Коляски для людей, не способных передвигаться, оснащенные или не оснащенные двигателем или другими механическими устройствами для передвижения:

8713 10 - без механических устройств для передвижения

8713 90 - прочие

В данную товарную позицию включаются коляски, кресла-коляски или аналогичные транспортные средства, специально сконструированные для перевозки людей, не способных передвигаться, независимо от того, имеют они механический привод или нет.

Транспортные средства, имеющие механический привод, как правило, приводятся в движение от легкого двигателя или руками посредством рычага или ручного механизма. Другие коляски для людей, не способных передвигаться, приводятся в движение толканием или вращением колес с помощью рук.

В данную товарную позицию не включаются:

(а) обычные транспортные средства, приспособленные для использования людьми, не способными передвигаться (например, автомобиль, оборудованный устройствами ручного управления сцеплением, акселератором и т.д. (товарная позиция 8703), или

двухколесный велосипед, оборудованный специальным устройством и приводимый в действие одной ногой (товарная позиция 8712));

(б) носилки на роликах (товарная позиция 9402).

8714 Части и принадлежности к транспортным средствам товарных позиций 8711 - 8713:

8714 10 - мотоциклов (включая мопеды)

8714 20 - колясок для людей, не способных передвигаться

- прочие:

8714 91 -- рамы и вилки, их части

8714 92 -- ободья и спицы

8714 93 -- ступицы, кроме тормозных ступиц свободного хода и втулочных тормозов, цепные звездочки обгонных муфт

8714 94 -- тормоза, включая тормозные ступицы свободного хода и втулочные тормоза, их части

8714 95 -- седла

8714 96 -- педали и кривошипный механизм, их части

8714 99 -- прочие

В данную товарную позицию включаются части и принадлежности, применяемые на мотоциклах (включая мопеды), велосипедах, оборудованных вспомогательным двигателем, мотоциклетных колясках, безмоторных велосипедах или колясках для людей, не способных передвигаться, при условии, что такие части и принадлежности одновременно удовлетворяют двум следующим требованиям:

(i) они должны быть идентифицируемы как пригодные для использования исключительно или главным образом с вышеупомянутыми транспортными средствами; и

(ii) они не должны исключаться положениями примечаний к разделу XVII (см. соответствующие общие положения).

Части и принадлежности данной товарной позиции включают:

(1) Корпуса и их части для трехколесных велосипедов для доставки товаров, мотоциклетных колясок или колясок для людей, не способных передвигаться (складной верх, двери, настилы и т.д.).

(2) Шасси и рамы, и их части.

(3) Зубчатые передачи, коробки передач, сцепление и прочее оборудование силовой передачи, их части для мотоциклов.

(4) Колеса и их части (втулки, ободья, спицы и т.д.).

(5) Цепные звездочки обгонных муфт.

(6) Переключатели передач и прочие зубчатые механизмы, и их части.

(7) Кривошипно-шатунные механизмы и их части (кривошипные колеса, кривошипы, оси и т.д.), педали и их части (оси и т.д.); приспособления для фиксации ног на педалях велосипеда.

(8) Ножные стартеры, рычаги и прочие органы управления.

(9) Тормоза всех видов (рычажные, дисковые, барабанные, втулочные тормоза, клещевые тормоза, тормозные втулки свободного хода и т.д.) и их части (рычаги, рычаги держателей колодок, тормозные барабаны и колодки на ступицах, вилки для консольных тормозов).

(10) Рули, стойки рулей и ручки руля (из пробки, пластмасс и т.д.).

(11) Седла (сиденья) и подседельные трубы (стойки сидений); покрытия для седел.

(12) Вилки, включая телескопические вилки, и их части (головки и лопасти вилок и т.д.).

(13) Трубки и кронштейны для велорам.

(14) Гидравлические амортизаторы и их части.

(15) Брызговики и опорные детали к ним (стойки, крепежные стержни и т.д.).

(16) Светоотражатели (смонтированные).

(17) Защитные приспособления из ткани (кроме сеток товарной позиции 5608); кожухи цепной передачи; упоры для ступней и защитные приспособления для ног.

(18) Стойки опорные для мотоциклов.

(19) Откидные обтекатели и защитные колпаки для запасных колес на мотороллерах

(20) Глушители и их части.

(21) Топливные баки.

(22) Ветровые стекла.

(23) Багажники; кронштейны для крепления фонарей освещения; кронштейны для баллончиков с водой.

(24) Приводные рычаги и коленчатые рукоятки, спинки, рулевые колонки на спинках, опоры для ступней, опоры для ног, подлокотники и т.д. для колясок для людей, не способных передвигаться.

(25) Тросики привода управления сцеплением, тормозами, акселератором и аналогичные тросики, состоящие из гибкой наружной оболочки и подвижного внутреннего троса. Они представлены в виде отрезков нужной длины и имеют концевые элементы крепления.

8715 Коляски детские и их части

В данную товарную позицию включаются:

(I) Детские коляски независимо от того, складные они или нет, имеющие два колеса или более и в целом приводимые в движение толканием руками (детские складные прогулочные коляски, детские коляски, легкие детские коляски и т.д.).

(II) Части к вышеупомянутым типам колясок при условии, что части одновременно отвечают двум следующим требованиям:

(i) они должны быть идентифицируемы как пригодные для использования исключительно или главным образом с колясками данной товарной позиции; и

(ii) они не должны исключаться положениями примечаний к разделу XVII (см. соответствующие общие положения).

К частям данной товарной позиции относятся:

(1) Корпусные детали для монтирования на шасси, включая съемные корпуса колясок, которые могут использоваться как люльки.

(2) Шасси и их части.

(3) Колеса (независимо от того, укомплектованы они шинами или нет) и их части.

8716 Прицепы и полуприцепы; прочие несамоходные транспортные средства; их части:

8716 10 - прицепы и полуприцепы типа "дом-автоприцеп", для проживания или для автотуристов

8716 20 - прицепы и полуприцепы самозагружающиеся или саморазгружающиеся для сельского хозяйства

- прицепы и полуприцепы для транспортировки грузов, прочие:

8716 31 -- прицепы-цистерны и полуприцепы-цистерны

8716 39 -- прочие

8716 40 - прицепы и полуприцепы прочие

8716 80 - транспортные средства прочие

8716 90 - части

В данную товарную позицию включается категория немеханических транспортных средств (кроме упомянутых в предыдущих товарных позициях), имеющих одно колесо или более и выпускаемых для перевозки грузов или людей. Сюда также включаются немеханические транспортные средства, которые не оборудованы колесами (например, сани, специальные сани для передвижения по деревянным направляющим).

Транспортные средства данной товарной позиции рассчитаны на буксировку другими транспортными средствами (тракторами, грузовыми автомобилями, автотягачами, мотоциклами, двухколесными велосипедами и т.д.), на толкание или буксировку рукой, на толкание ногой или являются гужевым транспортом.

В данную товарную позицию включаются:

(A) Прицепы и полуприцепы.

В данной товарной позиции термины "прицепы" и "полуприцепы" означают транспортные средства (кроме мотоциклетных колясок), которые предназначены исключительно для соединения с другим транспортным средством посредством специального тягово-цепного устройства (независимо от того, является оно автоматическим или нет).

Наиболее важными типами прицепов и полуприцепов, входящими в данную товарную позицию, являются те, которые рассчитаны на использование совместно с автомобилями. Как правило, у прицепов имеется две пары колес или более и тягово-сцепное устройство, смонтированное на поворотных передних колесах, которые обеспечивают управление этими транспортными средствами. Полуприцепы имеют только задние колеса, а их передний конец опирается на платформу буксирующего транспортного средства, с которым они соединены посредством специального тягово-сцепного устройства.

В следующих пояснениях термин "прицепы" относится и к полуприцепам.

К прицепам, включаемым сюда, относятся:

(1) Прицепы типа "дом-автоприцеп" (жилые прицепы) для проживания или для автотуризма.

(2) Самозагружающиеся прицепы для сельского хозяйства, оборудованные автоматическими погрузочными устройствами и, возможно, также приспособлениями для сечки фуража, кукурузных стеблей и т.д.

В данную товарную позицию не включаются самозагружающиеся прицепы со стационарно смонтированным на них уборочным оборудованием для скашивания, сечки и перевозки трав, кукурузы и т.д. (товарная позиция 8433).

(3) Саморазгружающиеся прицепы для перевозки различных грузов (фуража, навоза и т.д.) с подвижным полом для разгрузки; такие транспортные средства можно укомплектовывать различными приспособлениями (устройством для измельчения навозной массы, для сечки фуража и т.д.) для того, чтобы приспособить их для использования в качестве разбрасывателя навоза, фуражного кузова или прицепа для перевозки корнеплодов.

(4) Прочие прицепы для транспортировки грузов, такие как:

(а) прицепы-цистерны (независимо от того, имеют они насосы или нет);

(б) сельскохозяйственные прицепы, прицепы для общественных работ и т.д. (независимо от того, опрокидывается их кузов или нет);

(в) рефрижераторные или изотермические прицепы для перевозки скоропортящихся грузов;

(г) прицепы для перевозки домашних вещей;

(д) одно- или двухъярусные прицепы для перевозки скота, автомобилей, велосипедов и т.д.;

(е) прицепы, приспособленные для перевозки определенных видов грузов (например, плоского стекла);

(ж) "дорожно-рельсовые" (для смешанной перевозки) прицепы (предназначенные в основном для применения в качестве дорожных прицепов, но сконструированные таким образом, что их можно перевозить в специальных железнодорожных вагонах, оборудованных направляющими рельсами);

(з) прицепы, оборудованные рельсами для перевозки железнодорожных вагонов по автодорогам;

(и) прицепы с опускающейся рамой и погрузочными наклонными трапами для перевозки тяжелых машин (танков, кранов, бульдозеров, электрических трансформаторов и т.д.);

(к) двух- или четырехколесные автономные лесовозные тележки;

(л) прицепы для перевозки леса;

(м) небольшие прицепы, буксируемые велосипедами или мотоциклами.

(5) Прочие прицепы, такие как:

(а) автомобильные прицепы, специально предназначенным для перевозки людей;

(б) жилые фургоны для использования на ярмарках (кроме входящих в товарную позицию 9508);

(в) выставочные прицепы;

(г) прицепы-библиотеки.

(Б) Транспортные средства, приводимые в движение рукой или ногой.

К этой категории товаров относятся:

(1) Грузовые транспортные средства и тележки различных видов, в том числе специально предназначенные для применения в конкретных отраслях промышленности (в текстильной или керамической промышленности, на молочных заводах и т.д.).

(2) Тачки, багажные тележки, бункерные тележки и опрокидывающиеся тележки.

(3) Тележки для перевозки пищи, буфетные тележки (кроме входящих в товарную позицию 9403), применяемые на железнодорожных станциях.

(4) Ручные тележки, например, для вывоза мусора.

(5) Рикши.

(6) Небольшие теплоизолированные тележки для продавцов мороженого.

(7) Магазинные тележки всех видов. Эти облегченные транспортные средства иногда имеют пневматические шины.

(8) Сани (ручные) для перевозки дров в горных районах.

(9) Сани, толкаемые ногой, приводимые в движение давлением ноги ездока на покрытую снегом землю, предназначенные в частности для транспортировки людей в субарктических регионах.

В данную товарную позицию не включаются:

(а) ортопедические вспомогательные устройства для ходьбы, известные как "ролляторы", которые состоят, как правило, из трубчатой металлической рамы на трех или четырех колесах (некоторые из которых или все могут быть шарнирными), ручек и ручных тормозов (товарная позиция 9021);

(б) небольшие контейнеры на колесах (например, корзины на колесах) из плетеных материалов, металла и т.д., не имеющие шасси, применяемые в магазинах, классифицируются в соответствии с материалом, из которого они изготовлены.

(В) Гужевые транспортные средства.

К данной категории товаров относятся:

(1) Парадные (церемониальные) кареты, купе, коляски, фаэтоны, кабриолеты.

(2) Катафалки.

(3) Двухолки.

(4) Детские коляски, запрягаемые осликами или пони, применяемые в парках, на площадях и т.д.

(5) Транспортные средства всех видов для доставки товаров; фургоны для переезда.

(6) Тележки всех видов, включая опрокидывающиеся тележки.

(7) Сани.

ТРАНСПОРТНЫЕ СРЕДСТВА С УСТАНОВЛЕННЫМИ НА НИХ МЕХАНИЗМАМИ И Т.П.

Классификация агрегатов, состоящих из транспортных средств со стационарно встроенным в них оборудованием или приспособлениями, определяется в соответствии с основным назначением агрегата в целом. Поэтому в данную товарную позицию включаются такие агрегаты, назначение которых определяется самим транспортным средством. С другой стороны, агрегаты, назначение которых определяется оборудованием или устройствами, которые в них входят, в данную товарную позицию не включаются.

Из вышесказанного следует, что:

(I) Грузовые транспортные средства, тележки или прицепы с установленными на них цистернами независимо от того, имеют они дополнительно насосы для наполнения или опорожнения или нет, включаются в данную товарную позицию.

(II) Следующие товары, например, не включаются в данную товарную позицию, а включаются в товарную позицию, касающуюся соответствующих машин или оборудования:

(а) распылительные устройства на ручных тележках, гужевых телегах или прицепах товарной позиции 8424;

(б) оборудование и устройства, смонтированные на простом колесном шасси, предназначенные для буксировки, такие как передвижные насосы и компрессоры (товарная позиция 8413 или 8414) и подвижные краны и лестницы (товарная позиция 8426 или 8428);

(в) прицепные бетономешалки (товарная позиция 8474).

ЧАСТИ

В данную товарную позицию также включаются части транспортных средств, перечисленных выше, при условии, что они одновременно отвечают двум следующим требованиям:

(i) они должны быть идентифицируемы как пригодные для использования исключительно или главным образом с такими транспортными средствами; и

(ii) они не должны исключаться положениями примечаний к разделу XVII (см. соответствующие общие положения).

Части данной товарной позиции включают:

(1) Шасси и составляющие их части (лонжероны-рамы, поперечины и т.д.).

(2) Оси (мосты).

(3) Кузова и их части.

(4) Деревянные или стальные колеса и их части, включая колеса, укомплектованные шинами.

(5) Сцепные устройства.

(6) Тормоза и их части.

(7) Валы, оглобли и аналогичные части.

Зимний спортивный инвентарь, такой как тобогганы, сани для бобслея и т.д., не включается в данную товарную позицию (товарная позиция 9506).

Группа 88

Летательные аппараты, космические аппараты, и их части

Примечание к субпозициям:

1. В субпозициях 8802 11 - 8802 40 термин "масса пустого снаряженного аппарата" означает массу аппарата в состоянии готовности к вылету за вычетом массы экипажа, топлива и оборудования, за исключением постоянно установленного оборудования.

ОБЩИЕ ПОЛОЖЕНИЯ

В данную группу включаются аэростаты, дирижабли и безмоторные летательные аппараты (товарная позиция 8801), прочие летательные аппараты, космические аппараты (включая спутники) и их ракеты-носители (товарная позиция 8802), некоторые виды родственных устройств, таких как парашюты (товарная позиция 8804), а также стартовое оборудование для летательных аппаратов, палубные тормозные устройства и наземные тренажеры для летного состава (товарная позиция 8805). При условии соблюдения положений примечаний к разделу XVII (см. общие положения к данному разделу) в данную группу включаются также части этого оборудования.

Не полностью укомплектованные или недостроенные летательные аппараты (например, летательные аппараты, не укомплектованные двигателями или бортовым оборудованием) классифицируются как соответствующие укомплектованные или

полностью собранные летательные аппараты при условии, что они обладают основным свойством последних.

8801 Аэростаты и дирижабли; планеры, дельтапланы и другие безмоторные летательные аппараты

(I) АЭРОСТАТЫ И ДИРИЖАБЛИ

К данной категории относятся летательные аппараты легче воздуха независимо от их назначения (военного, спортивного, научного, рекламного и т.д.). Сюда включаются аэростаты свободного полета или привязные (то есть заякоренные на земле с помощью троса), а также дирижабли с силовой установкой.

Сюда также включаются шары следующих типов, применяемые в воздухоплавании или метеорологии:

(1) Шары-зонды, применяемые для подъема на большие высоты аппаратуры для радиозондирования. Они могут иметь массу до 4500 г, но их обычная масса варьируется от 350 до 1500 г.

(2) Шары-пилоты. Применяются для определения скорости и направления ветра. Как правило, их масса составляет от 50 до 100 г.

(3) Шары-зонды для определения высоты облачности. Они меньше по размерам, чем шары, указанные в пунктах (1) и (2) выше, и, как правило, их масса составляет от 4 до 30 г. Они применяются для определения высоты облачности.

В большинстве случаев шары, применяемые в метеорологии, выполняются из очень тонкой высококачественной резины, рассчитанной на большую степень расширения. Детские игрушечные шары в данную товарную позицию не включаются (товарная позиция 9503). Последние отличаются худшим качеством, коротким горлом для надувания и рекламными надписями или украшениями, часто встречающимися на них.

(II) ПЛАНЕРЫ И ДЕЛЬТАПЛАНЫ

Планеры - это летательные аппараты тяжелее воздуха, парение которых осуществляется благодаря восходящим потокам воздуха. Планеры, оборудованные двигателем или рассчитанные на его установку, однако, включаются в товарную позицию 8802.

Дельтапланы, как правило, представляют собой дельтовидные крылья, которые позволяют одному или двум планеристам, находящимся в подвесной системе, выполнять определенные маневры в полете. Эти крылья состоят из материала (обычно ткани), натянутого на жесткий каркас, выполняемый обычно из металлических труб и включающий посередине горизонтальный стержень управления. Другие типы дельтапланов могут иметь иную форму, но они по конструкции и аэродинамическому поведению подобны дельтапланам с дельтовидным крылом.

(III) ПРОЧИЕ БЕЗМОТОРНЫЕ ЛЕТАТЕЛЬНЫЕ АППАРАТЫ

К данной категории летательных аппаратов относятся воздушные змеи, которые представляют собой летательные аппараты тяжелее воздуха, не имеющие механического привода. Воздушные змеи, как и привязные аэростаты, закориваются на земле с помощью троса и могут использоваться, например, для подъема на высоту метеорологических приборов.

Воздушные змеи, выполненные явно как игрушки, не включаются в данную товарную позицию (товарная позиция 9503).

В данную товарную позицию также не включаются модели независимо от того, выполнены они точно в масштабе или нет, и применяемые, например, для декоративных целей (например, товарная позиция 4420 или 8306), только для демонстрационных целей (товарная позиция 9023) или в качестве игрушек или моделей для развлечений (товарная позиция 9503).

8802 Летательные аппараты прочие (например, вертолеты, самолеты); космические аппараты (включая спутники) и суборбитальные и космические ракеты-носители:

- вертолеты:

8802 11 -- с массой пустого снаряженного аппарата не более 2000 кг

8802 12 -- с массой пустого снаряженного аппарата более 2000 кг

8802 20 – самолеты и прочие летательные аппараты, с массой пустого снаряженного аппарата не более 2000 кг

8802 30 – самолеты и прочие летательные аппараты, с массой пустого снаряженного аппарата более 2000 кг, но не более 15 000 кг

8802 40 – самолеты и прочие летательные аппараты, с массой пустого снаряженного аппарата более 15 000 кг

8802 60 - космические аппараты (включая спутники) и суборбитальные и космические ракеты-носители

В данную товарную позицию включаются:

(1) Летательные аппараты тяжелее воздуха, оснащенные силовой установкой. В эту категорию входят самолеты (аэродромного базирования, гидросамолеты, самолеты-амфибии), автожиры (оборудованные одним или несколькими несущими винтами, свободно вращающимися вокруг вертикальных осей) и вертолеты (оборудованные одним или несколькими несущими винтами, приводимыми во вращение двигателем).

Такие летательные аппараты могут применяться для военных целей, перевозки людей или грузов или для тренировок, аэрофотографирования, сельскохозяйственных работ, спасательных работ, борьбы с пожарами, для метеорологических или других научных целей.

В данную товарную позицию включаются летательные аппараты, управляемые по радио с земли или с другого летательного аппарата, а также аппараты специальной конструкции для использования в качестве наземных транспортных средств.

(2) Космические аппараты, являющиеся транспортными средствами, способными летать вне земной атмосферы (например, спутники связи или метеорологические спутники).

(3) Космические ракеты-носители, предназначенные для выведения полезной нагрузки на околоземные орбиты ("ракеты-носители спутников") или на межпланетные траектории ("ракеты-носители космических кораблей"). Такие ракеты-носители в конце активного полета придают полезной нагрузке конечную скорость более 7000 м/с.

(4) Суборбитальные ракеты-носители движутся по параболическим траекториям и, как правило, несут аппаратуру для научных и других технических целей за пределы земной атмосферы независимо от того, является ли полезная нагрузка возвращаемой или нет. В случаях, когда полезная нагрузка сбрасывается, эти летательные аппараты не развивают скорость свыше 7000 м/с. Полезная нагрузка зачастую возвращается на Землю с помощью парашюта для повторного использования.

В данную товарную позицию не включаются, однако, артиллерийские ракеты, управляемые ракеты, например, "баллистические ракеты", и аналогичные им средства поражения, которые не придают полезной нагрузке конечную скорость более 7000 м/с (товарная позиция 9306). Они несут боеголовки, например, с взрывчатым веществом, суббоеприпасы, химические агенты и после полета по параболической траектории производят удар по цели.

В данную товарную позицию также не включаются:

(а) модели независимо от того, выполнены они точно в масштабе или нет, и применяемые, например, для декоративных целей (например, товарная позиция 4420 или 8306) или только для демонстрационных целей (товарная позиция 9023);

(б) игрушки или модели для развлечений (товарная позиция 9503).

8803 Части летательных аппаратов товарной позиции 8801 или 8802:

8803 10 - воздушные винты и несущие винты и их части

8803 20 - шасси и их части

8803 30 - части самолетов и вертолетов прочие

8803 90 - прочие

В данную товарную позицию включаются части летательных аппаратов, входящих в товарную позицию 8801 или 8802, при условии, что эти части отвечают одновременно двум следующим требованиям:

(i) они должны быть идентифицируемы как пригодные для использования исключительно или главным образом с летательными аппаратами, входящими в вышеуказанные товарные позиции; и

(ii) они не должны исключаться положениями примечаний к разделу XVII (см. соответствующие общие положения).

К частям данной товарной позиции относятся:

(I) Части аэростатов и дирижаблей, такие как:

- (1) гондолы;
- (2) обшивки и их части (полосы или полотнища);
- (3) несущие обручи;
- (4) баллонеты;
- (5) жесткие каркасы и их секции;
- (6) стабилизаторы и рули;
- (7) воздушные винты для дирижаблей.

(II) Части летательных аппаратов, включая планеры и воздушные змеи, например:

(1) фюзеляжи и корпуса; секции фюзеляжей или корпусов; их внутренние или внешние части (обтекатели антенны радиолокатора, хвостовые конусы, обтекатели, панели, перегородки, багажные отсеки, полы, приборные панели, каркасы, двери, аварийные желоба, окна, люки и т.д.);

(2) крылья и их части (лонжероны, нервюры, поперечные силовые элементы);

(3) подвижные или неподвижные поверхности управления (элероны, предкрылки, спойлеры, закрылки, рули высоты, рули направления, стабилизаторы, серворули и т.д.);

(4) гондолы, капоты, гондолы двигателей и кабанчики;

(5) шасси (включая тормоза и их узлы) и механизмы их уборки; колеса (с шинами или без них); посадочные лыжи;

(6) поплавки гидросамолетов;

(7) воздушные винты, несущие винты вертолетов и автожиров; лопасти для воздушных и несущих винтов, механизмы регулирования шага лопасти воздушного винта и несущего винта;

(8) рычаги управления (колонки управления, рычаги рулей управления и прочие различные рычаги управления);

(9) топливные баки, включая дополнительные топливные баки.

8804 Парашюты (включая управляемые парашюты и парaplаны) и ротошюты; их части и принадлежности

В данную товарную позицию включаются парашюты, применяемые для спуска людей, военного имущества или оборудования, метеорологических приборов, осветительных ракет и т.д.; некоторые типы используются в качестве тормозных парашютов для реактивных самолетов. В зависимости от назначения они могут быть разных размеров, могут изготавливаться из шелка, материалов из химических волокон, льна, хлопка, бумаги и т.д.

Верхняя часть обычного парашюта, предназначенного для спуска людей, как правило, состоит из небольшого вытяжного парашюта, который раскрывается при

вытягивании вытяжного троса. Он в свою очередь раскрывает купол главного парашюта, к которому присоединено определенное количество строп. Последние соединяются вместе внизу в две или более передвижные лямки, соединенные с подвесной системой, надеваемой парашютистом и состоящей из набора лямок с пряжками и карабинами. Вытяжной парашют, купол главного парашюта и стропы тщательно укладываются в парашютную сумку, которая раскрывается вытяжными тросами.

В данную товарную позицию также включают парапланы, спроектированные для взлета со склона горы, вершины скалы и т.д., которые состоят из складного купола или крыла, строп для управления в потоках воздуха и подвесной системы для пилота.

Однако их сходство с парашютами не распространяется на аэродинамическое поведение, поскольку при определенных условиях и, если это допускают воздушные потоки, парапланы могут летать по восходящим траекториям.

В данную товарную позицию также включают ротошюты, представляющие собой устройства с вращающимися крыльями, применяемые в метеорологии для управления спуском радиозондов, запускаемых ракетами.

В данную товарную позицию также включаются части и принадлежности парашютов, такие как парашютная сумка, подвесная система и пружинные конструкции для открывания парашюта, а также части и принадлежности для ротошютов.

8805 Стартовое оборудование для летательных аппаратов; палубные тормозные или аналогичные устройства; наземные тренажеры для летного состава; их части:

8805 10 - стартовое оборудование для летательных аппаратов и его части; палубные тормозные или аналогичные устройства и их части

- наземные тренажеры для летного состава и их части:

8805 21 -- имитаторы воздушного боя и их части

8805 29 -- прочие

В данную товарную позицию включаются три совершенно различных типа товаров, а именно:

(А) Стартовое оборудование для летательных аппаратов.

Стартовое оборудование для летательных аппаратов, обычно применяемое на борту корабля, включает в себя металлическую конструкцию, предназначенную для направления самолета при его взлете. Требуемое для взлета ускорение обеспечивается усилием, создаваемым сжатым воздухом, паром, пиропатронами и т.д. Усилие передается на тележку или поршень, на которых установлен самолет.

В данную товарную позицию не включаются:

(а) лебедки с приводом от двигателя, используемые для разгона планеров (товарная позиция 8425);

(б) направляющие ракетных пусковых установок и пусковые башни, которые лишь направляют ракеты при старте, но не разгоняют их, так как ракеты взлетают за счет собственных двигателей (товарная позиция 8479).

(Б) Палубные тормозные или аналогичные устройства.

Эти устройства применяются на авианосцах и на некоторых аэродромах с целью гашения скорости самолета при посадке для уменьшения длины взлетно-посадочной полосы, необходимой для его остановки.

Однако в данную товарную позицию не включается прочее оборудование, такое как оборудование системы безопасности (например, сети).

(В) Наземные тренажеры для летного состава.

Примерами таких установок, применяемых для обучения летчиков, являются:

(1) Летные тренажеры, которые представляют собой электронные установки. Условия полета моделируются с помощью электронной аппаратуры, которая задает усилия на рычагах управления и отображает на индикаторах информацию, соответствующую данным полетным условиям. Имитаторы воздушного боя, относящиеся к любой электронной или механической системе для тренировки пилотов самолетов путем имитации условий, возникающих в воздушном бою во время полета.

Оборудование этого типа, если смонтировано на автомобильном шасси или на прицепе, включается в товарную позицию 8705 или 8716, соответственно (однако см. пояснения к товарной позиции 8716).

(2) Установка, известная как "шарнирный тренажер", который состоит из небольшой кабины, вращающейся на основании и оборудованной как кабина самолета, что позволяет обучающемуся выполнять все маневры, необходимые в обычном полете.

ЧАСТИ

В данную товарную позицию также включаются части указанных выше изделий при условии, что они отвечают одновременно двум следующим требованиям:

(i) они должны быть идентифицируемы как пригодные для использования исключительно или главным образом с такими изделиями;

и (ii) они не должны исключаться положениями примечаний к разделу XVII (см. соответствующие общие положения).

Однако в данную товарную позицию не включается оборудование, в основном предназначенное для регистрации реакций человека в сложных полетных условиях (например, большое ускорение, кислородное голодание); такое оборудование (например, кабины, установленные на вращающемся кронштейне для моделирования условий полета на сверхзвуковой скорости) относится к аппаратуре для проверки рефлексов и поэтому рассматривается в товарной позиции 9019.

Сюда также не включается оборудование, которое предназначено не для специальной тренировки летчиков технике пилотирования, а для общего обучения

летного состава (например, крупномасштабные модели гироскопов) (товарная позиция 9023).

Группа 89

Суда, лодки и плавучие конструкции

Примечание:

1. Корпуса плавучих средств, плавучие средства недостроенные или неукомплектованные, собранные, несобранные или разобранные, а также плавучие средства укомплектованные, но несобранные или разобранные включаются в товарную позицию 8906, если они не имеют основных характеристик плавучих средств конкретного типа.

ОБЩИЕ ПОЛОЖЕНИЯ

В данную группу включаются суда, лодки и прочие плавучие средства всех видов (самоходные или несамоходные), а также плавучие конструкции, такие как кессоны, причалы и буи. В нее также включаются транспортные средства на воздушной подушке (суда на воздушной подушке), предназначенные для движения по воде (морю, дельтам рек, озерам), независимо от того, могут ли они приземляться на берегу или приставать к причалу, а также передвигаться по льду (см. примечание 5 к разделу XVII).

В данную группу также включаются:

(А) Недостроенные или неукомплектованные плавучие средства (например, такие, которые не укомплектованы главными двигателями, навигационными приборами, подъемным или погрузо-разгрузочным оборудованием или не имеют полной внутренней отделки).

(Б) Корпуса из любого материала.

Полностью укомплектованные плавучие средства, представленные в несобранном или разобранном виде, и корпуса, недостроенные или неукомплектованные плавучие средства (собранные или несобранные) классифицируются как плавучие средства конкретного типа, если они имеют основное свойство плавучих средств этого типа. В других случаях такие суда включаются в товарную позицию 8906.

В отличие от положений, касающихся транспортного оборудования, включенного в другие группы раздела XVII, в данную группу не включаются все отдельно представленные части (кроме корпусов) и принадлежности плавучих средств или плавучих конструкций, даже если они однозначно идентифицируемы как таковые. Такие части и принадлежности относятся к другим соответствующим товарным позициям Номенклатуры, например:

- (1) части и принадлежности, указанные в примечании 2 к разделу XVII;
- (2) деревянные весла и лопасти гребных колес (товарная позиция 4421);

(3) веревки и канаты из текстильного материала (товарная позиция 5607);

(4) паруса (товарная позиция 6306);

(5) мачты, люки, сходни, поручни и переборки для судов или лодок и части корпусов, имеющие характерные свойства металлоконструкций товарной позиции 7308 ;

(6) тросы из черных металлов (товарная позиция 7312);

(7) якоря из черных металлов (товарная позиция 7316);

(8) гребные винты и гребные колеса (товарная позиция 8487);

(9) рули (товарные позиции 4421, 7325, 7326 и т.д.) и прочее рулевое оборудование или оборудование управления для судов или лодок (товарная позиция 8479).

В данную группу также не включаются:

(а) модели плавучих средств, используемые в декоративных целях (например, галлеоны и другие парусные суда) (товарные позиции 4420, 8306 и т.д.);

(б) демонстрационная аппаратура или модели товарной позиции 9023;

(в) торпеды, мины и аналогичные средства для ведения боевых действий (товарная позиция 9306);

(г) игрушки на колесах в виде лодок, для катания детей и прочие игрушки (товарная позиция 9503);

(д) водные лыжи и аналогичные изделия (товарная позиция 9506);

(е) небольшие лодки, используемые на каруселях или прочих аттракционах (товарная позиция 9508);

(ж) антиквариат возрастом более 100 лет (товарная позиция 9706).

Автомобили-амфибии и транспортные средства на воздушной подушке, предназначенные для движения по суше или по суше и по определенным водным поверхностям (болота и т.д.), относятся к моторным транспортным средствам группы 87, а гидропланы и летающие лодки входят в товарную позицию 8802.

8901 Суда круизные, экскурсионные, паромы, грузовые суда, баржи и аналогичные плавучие средства для перевозки пассажиров или грузов:

8901 10 - суда круизные, экскурсионные и аналогичные плавучие средства, предназначенные в основном для перевозки пассажиров; паромы всех типов

8901 20 - танкеры

8901 30 - суда рефрижераторные, кроме входящих в субпозицию 8901 20

8901 90 - грузовые и грузопассажирские плавучие средства прочие

В данную товарную позицию включаются все плавучие средства для перевозки пассажиров или грузов, кроме плавучих средств, указанных в товарной позиции 8903 и спасательных судов (кроме гребных лодок), военные транспортные суда и санитарные суда (товарная позиция 8906); такие суда могут быть предназначены для плавания по морю или во внутренних водах (например, по озерам, каналам, рекам, дельтам рек).

В данную товарную позицию включаются:

(1) Круизные и экскурсионные суда.

(2) Паромы всех видов, включая железнодорожные паромы, автомобильные паромы и небольшие речные паромы.

(3) Танкеры (бензин, метан, вино и т.д.).

(4) Суда рефрижераторные для перевозки мяса, фруктов и т.д.

(5) Грузовые суда всех видов (кроме танкеров и рефрижераторных судов), независимо от того, специализированы они для перевозки определенных грузов или нет. Сюда включаются рудовозы и прочие сухогрузы (для перевозки, например, зерна, угля), контейнеровозы, ролкеры и лихтеровозы.

(6) Баржи различных типов, лихтеры и понтоны - гладкопалубные суда, используемые для перевозки грузов и иногда пассажиров.

(7) Плавающие средства типа глиссеров, на подводных крыльях и на воздушной подушке.

8902 Суда рыболовные; плавающие базы и прочие суда для переработки и консервирования рыбных продуктов

В данную товарную позицию включаются все типы рыболовных судов, предназначенных для промышленного морского рыболовства или рыболовства во внутренних водах; однако в нее не включаются гребные рыболовные лодки (товарная позиция 8903). Сюда включаются траулеры и тунцеловы.

В данную товарную позицию также включаются плавающие базы (для консервирования рыбы и т.д.).

Рыболовные суда, которые могут использоваться для экскурсионных целей обычно во время туристического сезона, также включаются в данную товарную позицию.

Однако спортивные рыболовные суда в данную товарную позицию не включаются (товарная позиция 8903).

8903 Яхты и прочие плавающие средства для отдыха или спорта; гребные лодки и каноэ (+):

8903 10 - надувные

- прочие:

8903 91 -- суда парусные со вспомогательным двигателем или без него

8903 92 -- лодки моторные и катера, кроме лодок с подвесным двигателем

8903 99 -- прочие

В данную товарную позицию включаются все плавающие средства для отдыха или спорта и все гребные лодки и каноэ.

В данную товарную позицию включаются яхты, суда с водометными движителями и прочие парусные суда и моторные лодки, тузики, байдарки, лодки с кормовым веслом, ялики, педало (вид педального водного велосипеда), спортивные рыболовные лодки, надувные плавающие средства и лодки, которые могут складываться или разбираться.

В данную товарную позицию также включаются гребные спасательные шлюпки (кроме спасательных судов товарной позиции 8906).

Однако доски для виндсерфинга сюда не включаются (товарная позиция 9506).

Пояснение к субпозиции.

Субпозиция 8903 92

"Подвесные двигатели" описаны в пояснениях к товарной позиции 8407.

8904 Буксиры и суда-толкачи

В данную товарную позицию включаются:

(А) Буксиры. Эти плавучие средства сконструированы главным образом для буксировки других судов. Они могут быть морскими или для внутренних вод. Отличаются от других судов специальными обводами и усиленными корпусами, непропорционально мощными двигателями по отношению к размеру судна и различными палубными устройствами, предназначенными для размещения буксирного каната, троса и т.д.

(Б) Суда-толкачи. Эти плавучие средства предназначены для толкания барж, лихтеров и т.д. Отличаются в основном тупым носом (для толкания) и высоко расположенной рулевой рубкой (может быть телескопической).

В данную товарную позицию также включаются "буксиры-толкачи", предназначенные для использования как в качестве толкачей, так и в качестве буксиров. Как и толкачи, они имеют тупой нос, однако корма у них скошенная, что позволяет им двигаться кормой вперед и буксировать баржи и т.д.

Буксиры, сконструированные для оказания помощи судам, потерпевшим бедствие, также включаются в данную товарную позицию.

Плавучие средства данной товарной позиции не рассчитаны на перевозку людей или грузов. Они могут быть оборудованы специальными вспомогательными устройствами для борьбы с пожарами, откачки воды, нагревания грузов и т.д. Однако пожарные суда сюда не включаются (товарная позиция 8905).

8905 Плавучие маяки, пожарные суда, земснаряды, плавучие краны и прочие плавучие средства, для которых судоходные качества являются второстепенными по сравнению с их основной функцией; доки плавучие; плавучие или работающие под водой буровые или эксплуатационные платформы:

8905 10 - земснаряды

8905 20 - плавучие или работающие под водой буровые или эксплуатационные платформы

8905 90 - прочие

В данную товарную позицию включаются:

(А) Плавучие маяки, пожарные суда, земснаряды, плавучие краны и прочие плавучие средства, для которых судоходные качества являются второстепенными по сравнению с их основной функцией.

Как правило, они выполняют свою функцию в стационарном положении. Сюда включаются: плавучие маяки; буровые суда; пожарные суда; земснаряды всех видов (например, грейферные снаряды, землесосы); спасательные суда для поднятия затонувших судов; постоянно пришвартованные спасательные плоты для спасения потерпевших бедствие в воздухе или на воде; батискафы; понтоны, оснащенные подъемным или погрузочно-разгрузочным оборудованием (например, деррик-кранами, кранами, элеваторами зерна), и понтоны, явно предназначенные в качестве основания для этого оборудования.

Жилые суда, суда-прачечные и плавучие фабрики также относятся к данной категории судов.

(Б) Плавучие доки.

Плавучие доки - это определенный вид плавучих мастерских, применяемых вместо сухих доков.

Как правило, они выполняются в виде U-образного сооружения, состоящего из днища и боковых стенок, и оборудованы насосными отсеками, с помощью которых доки частично заполняются водой, что позволяет судну, требующему ремонта, войти в них. В некоторых случаях доки можно буксировать.

Другой тип плавучего дока работает аналогичным образом, однако этот самоходный док, имеющий мощные двигатели, применяется для ремонта или перевозки транспортных средств-амфибий или других судов.

(В) Плавучие или работающие под водой буровые или эксплуатационные платформы.

Такие платформы, как правило, предназначены для разведки и разработки морских залежей нефти или природного газа. В дополнение к оборудованию, необходимому для бурения или эксплуатации, такому как деррик-краны, краны, насосы, цементирующие установки, силосы и т.д., на этих платформах имеются жилые помещения для обслуживающего персонала.

Эти платформы, которые буксируются или в некоторых случаях передвигаются к району разведки или эксплуатации своим ходом и иногда могут передвигаться на плаву от одного объекта к другому, можно подразделить на следующие основные группы:

(1) Самоподъемные платформы, которые в дополнение к рабочей платформе укомплектованы устройствами (корпуса, кессоны и т.д.) для поддержания платформ на плаву, а также выдвижными стойками, которые опускаются по прибытии на объект, упираются в морское дно и поднимают платформу над уровнем воды.

(2) Работающие под водой платформы, их нижние конструкции погружены в воду над рабочей площадью дна, а балластные цистерны находятся на морском дне, обеспечивая большую степень устойчивости рабочей платформы, которая расположена над уровнем воды. Балластные цистерны могут иметь края или сваи, которые на большую или меньшую глубину заглубляются в морское дно.

(3) Полупогружные платформы, которые аналогичны работающим под водой платформам, но отличаются от них тем, что подводная часть не опирается на морское дно. При эксплуатации эти плавучие платформы поддерживаются в стационарном положении анкерными растяжками или методом динамического позиционирования.

Стационарные платформы, применяемые для разведки или эксплуатации морских залежей нефти или природного газа и которые не являются ни плавучими, ни работающими под водой, не включаются в данную товарную позицию (товарная позиция 8430).

В данную товарную позицию также не включаются паромы (товарная позиция 8901), плавучие базы для переработки рыбных продуктов (товарная позиция 8902), суда для прокладки подводных кабелей и плавучие метеорологические станции (товарная позиция 8906).

8906 Суда прочие, включая военные корабли и спасательные суда, кроме гребных лодок:

8906 10 - военные корабли

8906 90 - прочие

В данную товарную позицию включаются все суда, не указанные в более специфических товарных позициях 8901 - 8905.

В данную товарную позицию включаются:

(1) Военные корабли всех видов, к ним относятся:

(а) Корабли, предназначенные для ведения военных действий, укомплектованные различными наступательными и оборонительными видами оружия и имеющие защитные средства против снарядов (например, броня или наборы водонепроницаемых переборок) или подводные устройства (детекторы противоманнитных мин). Как правило, они также оборудуются устройствами обнаружения и прослушивания, такими как радио- и гидролокаторы, инфракрасная аппаратура и аппаратура для автоматического шифрования радиопередач изменением частоты.

Корабли этой категории могут отличаться от торговых судов большей скоростью и маневренностью, численностью экипажа, более объемными топливными цистернами и специальными погребами для перевозки и применения боеприпасов в море.

(б) Некоторые специально оборудованные суда, которые не имеют вооружения или брони, но по характеру которых можно определить, что они предназначены целиком или в основном для ведения военных действий, такие как десантные суда или некоторые виды вспомогательных судов флота (для перевозки боеприпасов или мин и т.д.), военные транспортные суда.

(в) Подводные лодки.

(2) Суда, обладающие некоторыми признаками военных кораблей, но которые используются государственными органами (например, таможней и полицией, или милицией).

(3) Спасательные суда, размещаемые на борту судов, равно как и суда, размещаемые в определенных местах вдоль берега для оказания помощи судам, терпящим бедствие. Однако гребные спасательные шлюпки включаются в товарную позицию 8903.

(4) Научно-исследовательские суда; суда-лаборатории; плавучие метеорологические станции.

(5) Суда для перевозки и установки буев; суда для прокладки подводных кабелей, например, для телесвязи.

(6) Лоцманские катера.

(7) Ледоколы.

(8) Санитарные суда.

(9) Саморазгружающиеся баржи для вывоза донного грунта и т.д.

В данную товарную позицию также включаются "складывающиеся приспособления" для транспортировки (буксировкой) по воде жидкостей и других грузов. Такие приспособления представляют собой эластичную оболочку, покрытую тканью, и отличаются своей формой (как правило, сигарообразной), а также наличием некоторых устройств, таких как стабилизаторы, буксирное устройство и иногда трубы, обеспечивающие плавучесть.

В данную товарную позицию также не включаются:

(а) понтоны (гладкопалубные плавучие средства для перевозки пассажиров или грузов) (товарная позиция 8901);

(б) понтоны, явно предназначенные в качестве оснований для плавучих кранов и т.д. (товарная позиция 8905);

(в) понтоны типа пустотелого цилиндра для поддержания на плаву временных мостов и т.д., а также плоты всех видов (товарная позиция 8907).

8907 Плавучие конструкции прочие (например, плоты, плавучие баки, кессоны, дебаркадеры, буи и бакены):

8907 10 - плоты надувные

8907 90 - прочие

В данную товарную позицию включаются некоторые плавучие средства, не имеющие характерных признаков судов. Как правило, при эксплуатации они находятся в стационарном положении. Сюда включаются:

(1) Понтоны типа пустотелого цилиндра, применяемые для поддержания на плаву временных мостов и т.д. Однако понтоны, обладающие характером судна, не включаются в данную товарную позицию (товарная позиция 8901 или 8905).

(2) Плавучие баки, применяемые для содержания ракообразных или рыб.

(3) Плавучие баки, применяемые в некоторых гаванях для снабжения судов нефтью, водой и т.д.

(4) Кессоны, то есть емкости, применяемые в строительстве мостов и т.д.

(5) Плавучие дебаркадеры.

(6) Буи, такие как швартовные бочки, навигационные буи, сигнальные световые или звуковые буи.

(7) Бакены, применяемые для обозначения фарватеров, опасных мест и т.д.

(8) Приспособления для поднятия на поверхность затонувших судов.

(9) Параваны типа буюв, применяемые при тралении мин.

(10) Плоты всех видов, включая плавучие устройства круглой формы, надуваемые автоматически при соприкосновении с поверхностью воды, для спасения потерпевших кораблекрушение.

(11) Плавучие сооружения, служащие в качестве ворот дока.

В данную товарную позицию также не включаются:

(а) водолазные колокола типа металлической камеры, которая опускается или поднимается внешними устройствами (то есть подъемным приспособлением); как правило, они относятся к товарной позиции 8479;

(б) спасательные пояса и спасательные жилеты (классифицируются в соответствии с материалом, из которого они изготовлены);

(в) доски для виндсерфинга (товарная позиция 9506).

8908 Суда и прочие плавучие конструкции, предназначенные на слом

В данную товарную позицию включаются суда и прочие плавучие конструкции товарных позиций 8901 - 8907, предназначенные на слом. Такие суда могут быть устаревшими или поврежденными, а их приборы, оборудование и т.д. могут быть сняты до момента предъявления.

Раздел XVIII

ИНСТРУМЕНТЫ И АППАРАТЫ ОПТИЧЕСКИЕ, ФОТОГРАФИЧЕСКИЕ, КИНЕМАТОГРАФИЧЕСКИЕ, ИЗМЕРИТЕЛЬНЫЕ, КОНТРОЛЬНЫЕ, ПРЕЦИЗИОННЫЕ, МЕДИЦИНСКИЕ ИЛИ ХИРУРГИЧЕСКИЕ; ЧАСЫ ВСЕХ ВИДОВ; МУЗЫКАЛЬНЫЕ ИНСТРУМЕНТЫ; ИХ ЧАСТИ И ПРИНАДЛЕЖНОСТИ

Группа 90

Инструменты и аппараты оптические, фотографические, кинематографические, измерительные, контрольные, прецизионные, медицинские или хирургические; их части и принадлежности

Примечания:

1. В данную группу не включаются:

(а) изделия, используемые в машинах, приспособлениях или для других технических целей, изготовленные из вулканизированной резины, кроме твердой резины (

товарная позиция 4016), натуральной или композиционной кожи (товарная позиция 4205) или текстильного материала (товарная позиция 5911);

(б) поддерживающие ремни или иные поддерживающие изделия из текстильных материалов, целенаправленное воздействие которых на поддерживаемый или фиксируемый орган осуществляется только за счет их эластичности (например, бандажи для беременных женщин, грудные бандажи, бандажи для живота, фиксаторы суставов или мускулов) (раздел XI);

(в) огнеупорные изделия товарной позиции 6903; изделия керамические для лабораторных, химических или других технических целей товарной позиции 6909;

(г) оптически необработанные стеклянные зеркала товарной позиции 7009 или зеркала из недорогих или драгоценных металлов, не являющиеся оптическими элементами (товарная позиция 8306 или группа 71);

(д) товары товарной позиции 7007, 7008, 7011, 7014, 7015 или 7017;

(е) части общего назначения, указанные в примечании 2 к разделу XV, из недорогих металлов (раздел XV) или аналогичные товары из пластмасс (группа 39);

(ж) насосы с измерительными приборами товарной позиции 8413; счетное или контрольное оборудование, приводимое в действие силой тяжести взвешиваемого груза, или поставляемые отдельно разновесы для весов (товарная позиция 8423); подъемное или погрузочно-разгрузочное оборудование (товарные позиции 8425 - 8428); машины всех видов для резки бумаги или картона (товарная позиция 8441); приспособления для регулирования положения обрабатываемых деталей или инструмента на станках или водоструйных резательных машинах товарной позиции 8466, товарной позиции 8466, включая приспособления с оптическими элементами для считывания показаний приборов (например, "оптические" делительные головки), но за исключением тех устройств, которые сами по себе являются исключительно оптическими приборами (например, юстировочные телескопы); счетные машины (товарная позиция 8470); клапаны и другая арматура товарной позиции 8481; машины и аппаратура (включая аппаратуру для проецирования или нанесения рисунка маски на сенсублизированные полупроводниковые материалы) товарной позиции 8486;

(з) прожекторы или фары, используемые на велосипедах или моторных транспортных средствах (товарная позиция 8512); портативные электрические фонари товарной позиции 8513; кинематографические аппараты для записи, воспроизведения или повторной записи звука (товарная позиция 8519); звуковые головки (товарная позиция 8522); телевизионные камеры, цифровые камеры и записывающие видеокамеры (товарная позиция 8525); радиолокационная аппаратура, радионавигационная аппаратура или радиоаппаратура дистанционного управления (товарная позиция 8526); соединители для волокон оптических, волоконно-оптических жгутов или кабелей (товарная позиция 8536); цифровые аппараты управления товарной

позиции 8537; лампы герметичные направленного света товарной позиции 8539; волоконно-оптические кабели товарной позиции 8544;

(и) прожекторы или фары товарной позиции 9405;

(к) изделия группы 95;

(л) моноопоры, двуноги, треноги и аналогичные изделия товарной позиции 9620;

(м) емкости для измерения объема, классифицируемые по материалу, из которого они изготовлены; или

(н) катушки, бобины или аналогичные носители (которые должны классифицироваться по материалу, из которого они изготовлены, например, в товарной позиции 3923 или в разделе XV).

2. При условии соблюдения положений примечания 1 части и принадлежности к машинам, аппаратам, инструментам или изделиям, включаемым в данную группу, должны классифицироваться согласно следующим правилам:

(а) части и принадлежности, являющиеся товарами, включаемыми в одну из товарных позиций данной группы или группы 84, 85 или 91 (кроме товарной позиции 8487, 8548 или 9033), во всех случаях включаются в соответствующие товарные позиции;

(б) прочие части и принадлежности, предназначенные для использования исключительно или в основном в определенном виде машин, инструментов или аппаратов или в нескольких машинах, инструментах или аппаратах, включаемых в одну товарную позицию (в том числе машины, инструменты или аппараты товарной позиции 9010, 9013 или 9031), включаются вместе с этими машинами, инструментами или аппаратами;

(в) все прочие части и принадлежности включаются в товарную позицию 9033.

3. Положения примечаний 3 и 4 к разделу XVI применимы также к данной группе.

4. В товарную позицию 9005 не включаются телескопические прицелы для установки на оружии, телескопические перископы для подводных лодок или танков или зрительные трубы, устанавливаемые на машинах, устройствах, приборах или аппаратах, включаемых в данную группу или раздел XVI; такие телескопические прицелы и зрительные трубы включаются в товарную позицию 9013.

5. Измерительные или контрольные оптические приборы, устройства или машины, которые, если бы не данное примечание, можно было бы включать как в товарную позицию 9013, так и в товарную позицию 9031, включаются в товарную позицию 9031.

6. В товарной позиции 9021 термин "приспособления ортопедические" означает приспособления для:

- предотвращения или коррекции телесных деформаций; или

- поддержки или фиксации частей тела после болезни, операции или повреждения.

К ортопедическим приспособлениям относятся обувь и специальные стельки, изготовленные для коррекции ортопедических состояний, при условии, что они или (1)

изготовлены по меркам на заказ, или (2) массового производства, представленные одним предметом, а не парами и разработаны так, чтобы одинаково подходить для любой ноги.

7. В товарную позицию 9032 включаются только:

(а) приборы и устройства для автоматического регулирования расхода, уровня, давления или других переменных параметров жидкостей или газов или для автоматического регулирования температуры, независимо от того, основано или нет их действие на электрическом явлении, изменяющемся в соответствии с параметром, подлежащим регулированию, которые сконструированы для того, чтобы приводить этот параметр к требуемой величине и удерживать его, стабилизируя от возмущений, постоянно или периодически измеряя действительную величину; и

(б) автоматические регуляторы электрических величин и приборы или устройства для автоматического регулирования неэлектрических величин, действие которых основано на электрическом явлении, изменяющемся в зависимости от параметра, подлежащего регулированию, которые сконструированы для того, чтобы приводить этот параметр к требуемой величине и удерживать его, стабилизируя от возмущений, постоянно или периодически измеряя действительную величину.

ОБЩИЕ ПОЛОЖЕНИЯ

(I) ОБЩЕЕ СОДЕРЖАНИЕ И ПОСТРОЕНИЕ ГРУППЫ

В данную группу входит широкий диапазон инструментов и аппаратов, которые характеризуются, как правило, самой высокой чистотой обработки и высокой точностью. Большая часть их используется главным образом для научных целей (лабораторные и исследовательские работы, анализ, астрономия и т.д.), для специализированных технических или промышленных целей (измерение или контроль, наблюдение и т.д.) или для медицинских целей.

В данную группу включаются в частности:

(А) Широкая совокупность товаров, содержащая не только простые оптические элементы товарных позиций 9001 и 9002, но и оптические приборы и аппараты в диапазоне от очков товарной позиции 9004 до более сложных приборов, используемых в астрономии, фотографии, кинематографии и для наблюдений под микроскопом.

(Б) Инструменты и аппараты, предназначенные для определенных, конкретно заданных применений (топографическая съемка, метеорология, черчение, расчеты и т.д.).

(В) Инструменты и аппаратура для медицинских, хирургических, стоматологических или ветеринарных целей или для связанных с ними применений (радиология, механотерапия, кислородная терапия, ортопедия, протезирование и т.д.).

(Г) Машины, приборы и устройства для испытания материалов.

(Д) Лабораторные приборы и устройства.

(Е) Большая группа измерительных, контрольных или автоматически управляемых инструментов и аппаратов независимо от того, являются они или нет оптическими или электрическими, в частности, те приборы, которые входят в товарную позицию 9032, как описано в примечании 7 к данной группе.

Некоторые из этих приборов указаны в определенных товарных позициях, например, сложные оптические микроскопы (товарная позиция 9011), электронные микроскопы (товарная позиция 9012), другие инструменты и аппараты охватываются более общими описаниями в товарных позициях, относящихся к какой-либо конкретной области науки, промышленности и т.д. (например, астрономические приборы товарной позиции 9005, приборы и инструменты геодезические или топографические товарной позиции 9015, рентгеновская и т.п. аппаратура товарной позиции 9022). В данную группу также включаются вакуумные аппараты, используемые для медицинских, хирургических, стоматологических или ветеринарных целей (товарная позиция 9018).

Имеются некоторые исключения из общего правила, согласно которому инструменты и аппараты данной группы относятся к высокоточным. Например, в данную группу входят также обычные защитные очки (товарная позиция 9004), простые лупы и неувеличивающие перископы (товарная позиция 9013), градуированные линейки и школьные линейки (товарная позиция 9017) и любительские гигрометры независимо от их точности (товарная позиция 9025).

За исключением определенных товаров, указанных в примечании 1 к данной группе (например, резиновые или кожаные шайбы и прокладки и кожаные мембраны для измерителей), приборы, аппараты и их части, входящие в данную группу, могут быть из любого материала (включая драгоценные металлы или металл, плакированный драгоценным металлом, драгоценные или полудрагоценные камни (природные, искусственные или реконструированные)).

(II) НЕКОМПЛЕКТНЫЕ ИЛИ НЕЗАВЕРШЕННЫЕ МАШИНЫ, АППАРАТЫ И Т.Д. (см. Правило 2 (а) Основных правил интерпретации Номенклатуры)

При условии, что они имеют, по существу, характер укомплектованного или готового изделия, комплектные или незавершенные машины, устройства, приборы или аппараты классифицируются с соответствующими укомплектованными или готовыми изделиями (например, фотокамера или микроскоп, представленные без их оптических элементов, или счетчик электроэнергии без суммирующего устройства).

(III) ЧАСТИ И ПРИНАДЛЕЖНОСТИ (примечание 2 к группе)

При условии соблюдения положений примечания 1 к данной группе части или принадлежности, идентифицируемые как пригодные для использования исключительно или главным образом с машинами, устройствами, приборами или аппаратами данной группы, классифицируются с этими машинами, устройствами и т.д.

Это общее правило не распространяется, однако, на:

(1) Части или принадлежности, которые сами представляют собой изделия, входящие в какую-либо конкретную товарную позицию данной группы или группы 84, 85 или 91 (кроме остаточной товарной позиции 8487, 8548 или 9033. Например, вакуумный насос для электронного микроскопа остается насосом товарной позиции 8414; трансформаторы, электромагниты, конденсаторы, резисторы, реле, лампы или электронные лампы и т.д. остаются изделиями группы 85; оптические элементы товарной позиции 9001 или 9002 остаются в указанных товарных позициях независимо от того, в каких приборах или аппаратах они должны устанавливаться; часовой механизм всегда включается в группу 91; фотографическая камера входит в товарную позицию 9006, даже если она относится к типу, предназначенному для использования с другим прибором (микроскопом, стробоскопом и т.д.).

(2) Части или принадлежности, пригодные для использования с несколькими категориями машин, устройств, приборов или аппаратов, включаемых в разные товарные позиции данной группы, включаются в товарную позицию 9033, если только не являются сами по себе полностью укомплектованными приборами и т.д., описанными в другой товарной позиции (см. пункт (1) выше).

(IV) МНОГОФУНКЦИОНАЛЬНЫЕ ИЛИ КОМБИНИРОВАННЫЕ МАШИНЫ, УСТРОЙСТВА И Т.Д.; ФУНКЦИОНАЛЬНЫЕ БЛОКИ

(примечание 3 к группе)

В примечании 3 указывается, что положения примечаний 3 и 4 к разделу XVI относятся также к данной группе (см. пункты (VI) и (VII) общих положений к разделу XVI).

Как правило, многофункциональные машины классифицируются по основной функции этой машины.

Многофункциональные машины способны выполнять различные операции.

Если невозможно определить основную функцию и если, как предусмотрено в примечании 3 к разделу XVI, в контексте не оговорено иное, следует применять Правило 3 (в) Основных правил интерпретации Номенклатуры.

Комбинированные машины или устройства, состоящие из двух или более машин или устройств разного типа, соединенных вместе для образования единого целого, последовательно или одновременно выполняющих отдельные функции,

взаимодополняющие одна другую, и описываемых в разных товарных позициях данной группы, также классифицируются по основной функции комбинированной машины или устройства.

Для целей вышеприведенных положений берутся машины или устройства различных типов, предназначенные для состыковки друг с другом для образования единого целого, при встраивании одного в другой или монтаже одного на другом, или при монтаже на общем основании или раме, или в общем корпусе.

Комплекты машин или устройств не должны рассматриваться как предназначенные для состыковки друг с другом для образования единого целого, за исключением тех случаев, когда машины или устройства специально сконструированы для постоянной стыковки одного с другим либо крепления к общему основанию, раме, корпусу и пр. Это исключает комплекты, имеющие временную природу или которые обычно не встроены в комбинированную машину, устройство и т.д.

Основания, рамы или корпуса могут быть оснащены колесами так, что комбинированная машина или устройство при необходимости может перемещаться при использовании, при условии, что они тем самым не приобретают отличительных признаков изделия (например, транспортного средства), более конкретно поименованного в отдельной товарной позиции Номенклатуры.

Полы, бетонные основания, стены, перегородки, потолки и пр., даже специально предназначенные для размещения машин или инструментов, не должны рассматриваться как общее основание, соединяющее такие машины или устройства в единое целое.

Положения примечания 3 к данной группе не следует применять, если комбинированные машины или устройства включаются как таковые в отдельную товарную позицию.

В данную группу включаются в качестве функциональных блоков, например, электрические (включая электронные) приборы или устройства, которые составляют аналоговую или цифровую телеметрическую систему. Это в основном следующие:

(I) Устройства на передающей стороне:

(i) первичный датчик (преобразователь, передатчик, аналого-цифровой преобразователь и т.д.), который преобразует измеряемую величину, какова бы ни была ее природа, в пропорциональный сигнал тока, напряжения или цифровой сигнал;

(ii) основной блок измерительного усилителя, передатчика и приемника, который (при необходимости) усиливает этот ток, напряжение или цифровой сигнал до уровня, требующегося импульсному или частотно-модулированному передатчику;

(iii) импульсный или частотно-модулированный передатчик, который передает аналоговый или цифровой сигнал на другую станцию.

(II) Устройства на приемной стороне:

- (i) приемник импульсных, частотно-модулированных или цифровых сигналов, который преобразует переданную информацию в аналоговый или цифровой сигнал;
- (ii) измерительный усилитель или преобразователь, который при необходимости усиливает аналоговый или цифровой сигнал;
- (iii) индикаторные или записывающие приборы, калиброванные в единицах исходной величины и снабженные механическим указателем или оптоэлектронным дисплеем.

Телеметрические системы используются главным образом в нефтяных, газовых и производственных трубопроводах, установках для удаления воды, газа и сточных вод и системах мониторинга окружающей среды.

Проводные или радиопередатчики и приемники для телеметрических сигналов остаются в соответствующих товарных позициях (товарная позиция 8517, 8525 или 8527, в зависимости от конкретного случая), если только не объединяются в единый узел с приборами и аппаратами, упомянутыми в пунктах (I) и (II) выше, или если в целом не образуют функциональный блок в смысле примечания 3 к группе 90; укомплектованный узел включается тогда в данную группу.

В дополнение к исключениям, указанным в тексте пояснений, в данную группу не включаются:

- (а) изделия, используемые в машинах, приспособлениях или для других технических целей, изготовленные из вулканизированной резины, кроме твердой резины (товарная позиция 4016), натуральной или композиционной кожи (товарная позиция 4205) или текстильного материала (товарная позиция 5911);

- (б) части общего назначения, указанные в примечании 2 к разделу XV, из драгоценного металла (раздел XV) или аналогичные товары из пластмасс (группа 39);

- (в) подъемное или погрузочно-разгрузочное оборудование (товарные позиции 8425 - 8428 и 8486); приспособления для регулирования положения обрабатываемых деталей или инструментов на станках или водоструйных резательных машинах товарной позиции 8466, включая приспособления с оптическими элементами для считывания показаний приборов (например, "оптические" делительные головки), но за исключением тех устройств, которые сами по себе являются исключительно оптическими приборами (например, юстировочные телескопы); радиолокационная аппаратура, радионавигационная аппаратура или радиоаппаратура дистанционного управления (товарная позиция 8526);

- (г) космические аппараты, оснащенные приборами или аппаратами данной группы (товарная позиция 8802);

- (д) игрушки, игры, спортивный инвентарь и прочие изделия группы 95, и их части и принадлежности;

(е) меры емкости для измерения объема; они классифицируются в соответствии с материалом, из которого изготовлены;

(ж) катушки, бобины или аналогичные носители (которые должны классифицироваться в соответствии с материалом, из которого изготовлены, например, в товарной позиции 3923 или в разделе XV).

9001 Волокна оптические и жгуты волоконно-оптические; кабели волоконнооптические, кроме указанных в товарной позиции 8544; листы и пластины из поляризационного материала; линзы (включая контактные), призмы, зеркала и прочие оптические элементы, из любого материала, неоправленные, кроме таких элементов из оптически не обработанного стекла:

9001 10 - волокна оптические, жгуты и кабели волоконно-оптические

9001 20 - листы и пластины из поляризационного материала

9001 30 - линзы контактные

9001 40 - линзы для очков из стекла

9001 50 - линзы для очков из прочих материалов

9001 90 - прочие

В данную товарную позицию включаются:

(А) Оптические волокна и волоконно-оптические жгуты, а также волоконно-оптические кабели, кроме указанных в товарной позиции 8544.

Оптические волокна состоят из концентрических слоев стекла или пластмассы с различными показателями преломления. Те, что вытянуты из стекла, имеют очень тонкое покрытие из пластмассы, невидимое невооруженным глазом, которое делает волокна менее подверженными излому. Оптические волокна обычно поставляются на катушках и могут иметь несколько километров в длину. Они используются для изготовления волоконнооптических жгутов и волоконно-оптических кабелей.

Волоконно-оптические жгуты могут быть жесткими - в этом случае волокна соединяются обвязкой по всей их длине либо они могут быть гибкими - в этом случае связываются только на концах. Если они связаны в когерентный пучок, то используются для передачи изображения, но если они связаны в некогерентный пучок, то пригодны только для передачи светового потока для освещения.

Волоконно-оптические кабели данной товарной позиции (которые могут быть снабжены разъемами) состоят из оболочки, содержащей один или несколько волоконно-оптических жгутов, волокна которых не имеют индивидуальных оболочек.

Волоконно-оптические жгуты и кабели используются главным образом в оптических аппаратах, особенно в эндоскопах товарной позиции 9018.

(Б) Поляризационный материал в листах или пластинах, который состоит из специальным образом обработанных пластмассовых листов или пластин или из листов или пластин, в которых слой "активной" пластмассы имеет с одной или с обеих сторон подложку из другой пластмассы или стекла. Этот лист или пластина из данного

материала обрезается по нужной форме для изготовления поляризационных элементов, описанных в пункте (б) ниже.

(В) Оптические элементы из стекла, оптически обработанные, не оправленные постоянно.

Чтобы отличить оптические элементы из стекла данной товарной позиции от тех, которые входят в группу 70, необходимо определить, были ли они оптически обработаны или нет.

Оптическая обработка стекла обычно выполняется в два этапа, а именно: изготовление поверхностей требуемой формы (то есть необходимой кривизны, под правильным углом и т.д.) и полировка этих поверхностей. Эта обработка состоит из шлифовки поверхностей с помощью абразивов, сначала грубых, затем постепенно более тонких, при этом последовательными операциями являются черновая обработка, правка, чистовая обработка и полировка. Наконец, у линз, которые должны иметь точный диаметр, обтачиваются края;

этот процесс известен как операция центровки и обработки кромки. В данную товарную позицию включаются только оптические элементы, у которых вся их поверхность или ее часть были отполированы для создания требуемых оптических свойств. В нее включаются, следовательно, элементы, которые были отшлифованы и отполированы как описано выше, а также элементы, которые были отполированы после отливки. В данную товарную позицию не входят неотполированные элементы, прошедшие только один или несколько процессов из числа предшествующих полировке. Такие элементы включаются в группу 70.

(Г) Оптические элементы из любого материала, кроме стекла, обработанные оптически или нет, не оправленные постоянно (например, элементы из кварца (кроме плавленого кварца), флюорита, или плавикового шпата, пластмассы или металла; оптические элементы в виде искусственно выращенных кристаллов оксида магния или галогенидов щелочных или щелочноземельных металлов).

Оптические элементы изготовлены так, что они производят требуемый оптический эффект. Оптический элемент выполняет больше, чем простое обеспечение сквозного прохождения света (видимого, ультрафиолетового или инфракрасного), в значительной степени световой поток видоизменяется каким-либо образом, например, отражается, ослабляется, фильтруется, преломляется, коллимируется и т.д.

Оптические элементы с временной арматурой, предусмотренной исключительно для защиты во время перевозки, считаются не оправленными.

При условии соблюдения положений, описанных выше относительно оптических элементов из стекла, в данную товарную позицию включаются:

(1) Призмы и линзы (включая составные призмы и линзы, собранные с помощью связующего клея) с обработанными или необработанными краями.

(2) Пластины и диски с плоскими или плоскопараллельными гранями (например, контрольные плоскости или интерферометры для контроля плоскостности поверхности).

(3) Глазные линзы. Эти линзы могут быть асферическими, сферическими, сфероцилиндрическими, унифокальными, бифокальными или мультифокальными. К ним относятся также контактные линзы.

(4) Зеркала, составляющие оптические элементы. Они используются, например, в телескопах, проекторах, микроскопах, медицинских, стоматологических или хирургических инструментах и иногда в транспортных средствах как зеркала заднего обзора.

(5) Цветные фильтры (например, для фотокамер).

(6) Поляризационные элементы (для микроскопов или других научных приборов; для солнцезащитных очков; для очков, предназначенных для просмотра трехмерных кинофильмов и т.д.).

(7) Дифракционные решетки. Это могут быть:

(а) хорошо полированное стекло, на котором нарезаны параллельные линии близко друг к другу с регулярными интервалами (например, 100 линий на миллиметр);

(б) решетки типа "реплика", состоящие из тонкой пленки пластмассы или желатина на подложке, такой как стеклянная пластина. Эта тонкая пленка содержит отпечаток линий исходной разграфленной решетки.

Эти решетки используются так же, как и призмы для исследования спектров.

(8) Интерференционные фильтры. Они состоят из попеременно расположенных очень тонких пленок, например, из фторида магния и серебра, заключенных между двумя стеклянными пластинами или между двумя стеклянными призмами с углом 45° каждая (образующими вместе куб). Они используются как цветные фильтры или для расщепления светового луча на две компоненты.

(9) Растры для растровой или аналогичной печати, обычно круглые или прямоугольные (включая квадратные), из тщательно отполированного стекла (оригинальные растры глубокой печати или для фотомеханического способа изготовления печатной формы), состоящие из:

(i) двух стеклянных пластин с вытравленными в них очень тонкими параллельными линиями, сделанными непрозрачными с помощью специального лака, которые затем прижимаются друг к другу так, что эти линии оказываются точно под прямым углом; или

(ii) одной стеклянной пластины, на которой вытравлены и сделаны непрозрачными с помощью специального лака небольшие, обычно квадратные углубления.

Некоторые из оптических элементов, перечисленных выше (линзы, призмы и т.д.), могут быть окрашены или покрыты антиотражательной пленкой из криолита, фторида кальция или магния и т.д. Это не влияет на их включение в данную товарную позицию.

В данную товарную позицию не включаются:

(а) искусственно выращенные кристаллы, не являющиеся оптическими элементами (обычно товарная позиция 3824);

(б) зеркала товарной позиции 7009, то есть стеклянные зеркала, не обработанные оптически. Плоские или даже искривленные зеркала (например, зеркала для бритья и зеркала для компактных пудрениц) включаются, следовательно, в товарную позицию 7009;

(в) оптические элементы из стекла товарной позиции 7014, то есть элементы без оптической обработки (обычно литые) (см. пояснения к товарной позиции 7014);

(г) стекла товарной позиции 7015 без оптической обработки (например, заготовки для контактных линз или для линз корректирующих зрение очков, для защитных очков, для защиты круговых шкал измерительных приборов и т.д.);

(д) зеркала, не составляющие оптические элементы, из драгоценного металла (группа 71) или из недрагоценного металла (товарная позиция 8306);

(е) соединители для волокон оптических, волоконно-оптических жгутов или кабелей (товарная позиция 8536);

(ж) кабели волоконно-оптические, составленные из волокон с индивидуальными оболочками (товарная позиция 8544).

9002 Линзы, призмы, зеркала и прочие оптические элементы, из любого материала, в сборе, являющиеся частями инструментов и приборов или приспособлениями для них, кроме таких элементов из оптически не обработанного стекла:

- объективы:

9002 11 -- для камер, проекторов или фотоувеличителей или оборудования для проецирования с уменьшением

9002 19 -- прочие

9002 20 - фильтры

9002 90 - прочие

За исключением глазных линз (которые, будучи смонтированными в оправе, являются очками, лорнетками или аналогичными оптическими приборами товарной позиции 9004), в данную товарную позицию включаются изделия, указанные в пунктах (Б), (В) и (Г) пояснений к товарной позиции 9001, если они имеют постоянную оснастку (а именно: установлены в держатель или оправу и т.д.), пригодную для установки в аппарат или прибор. Изделия данной товарной позиции предназначены главным образом для объединения с другими частями при создании конкретного прибора или части прибора. В данную товарную позицию не включаются оптические элементы в арматуре, которые являются сами по себе отдельными приспособлениями, например, ручные увеличительные стекла (товарная позиция 9013) и зеркала для медицинских или стоматологических целей (товарная позиция 9018).

При условии соблюдения вышеприведенных условий, в данную товарную позицию включаются:

(1) Объективы, насадочные линзы, цветные фильтры, видоискатели и т.д. для фотографических или кинематографических камер или для проекторов.

(2) Поляризационные фильтры для микроскопов или поляриметров.

(3) Окуляры и объективы (включая поляризационные) для астрономических приборов, биноклей или телескопов-рефракторов, микроскопов и т.д.

(4) Призмы в арматуре для приборов или аппаратов для физического или химического анализа (поляриметров и т.д.).

(5) Зеркала в арматуре для телескопов, проекторов, микроскопов, медицинских или хирургических инструментов и т.д.

(6) Оптические элементы (линзы и призмы) для маяков или бакенов, установленные на панелях или барабанах.

(7) Линзы в арматуре, четко идентифицируемые как оборудование для оптических стендов.

(8) Растры для растровой или аналоговой печати в арматуре.

Объектив в оптическом приборе - это система линз, которая, будучи направлена на объект, дает изображение последнего. Это может быть одна линза, но обычно это группа линз в одной оправе.

Окуляры - это оптические системы (располагаемые около глаз), через которые наблюдается увеличенное изображение.

В данную товарную позицию не включаются:

(а) оптические элементы с временной оправой, предназначенной исключительно для защиты во время перевозки (товарная позиция 9001);

(б) стеклянные зеркала в оправках, оптически обработанные, которые не пригодны для установки в приборы или аппараты (например, некоторые зеркала заднего обзора, зеркала для осмотра дымовых или сточных труб и специальные зеркала для наблюдений в аэродинамических трубах) (товарная позиция 9013);

(в) наборы линз, помещенные в ящики и предназначенные для установки в специальные оправы для проверки зрения (используемые окулистами) (товарная позиция 9018).

9003 Оправы и арматура для очков, защитных очков или аналогичных оптических приборов, и их части:

- оправы и арматура:

9003 11 -- из пластмасс

9003 19 -- из других материалов

9003 90 - части

В данную товарную позицию включаются оправы и арматура для очков или других изделий товарной позиции 9004, и их части (см. пояснения к товарной позиции 9004).

Они изготовлены обычно из недорогого металла, драгоценного металла, металла, плакированного драгоценным металлом, пластмассы, панциря черепахи или перламутра. Они могут быть также из кожи, резины или ткани, например, оправы для защитных очков.

К частям оправ относятся дужки очков и стержни дужек, петли или шарниры, ободки, перемычки, переносья, пружинные устройства для пенсне, ручки для лорнетов и т.д.

Винты, цепочки (без соединительных устройств) и пружины из недорогого металла не рассматриваются как части оправы, а включаются в соответствующие товарные позиции (см. примечание 1 (е) к данной группе).

В данную товарную позицию также не включаются арматура и ее части для изделий, которые иногда называются "очками", но которые не входят в товарную позицию 9004, например, специальные очки, используемые окулистами для проверки глаз (товарная позиция 9018).

9004 Очки, защитные очки и аналогичные оптические приборы, корректирующие, защитные или прочие:

9004 10 - очки солнцезащитные

9004 90 - прочие

В данную товарную позицию включаются изделия (обычно содержащие оправу или держатель с линзами или щитками из стекла или другого материала) для использования перед глазами, обычно предназначенные либо для исправления определенных дефектов зрения, либо для защиты глаз от пыли, дыма, газа и т.д. или ослепляющего действия сильного света; в нее включаются также очки для просмотра стереоскопических (трехмерных) изображений.

Очки, пенсне, лорнеты, монокли и т.д., используемые для исправления зрения, обычно имеют оптически обработанные линзы.

Защитные очки и солнцезащитные очки обычно состоят из плоских или искривленных дисков, изготовленных из обычного стекла (оптически обработанного или не обработанного или оттененного), из бесосколочного стекла, из пластмассы (полиметилметакрилата, полистирола и т.д.), из слюды или из металла (проволочной ткани или пластин с прорезями). К этим изделиям относятся солнцезащитные очки, очки, используемые в альпинизме или зимних видах спорта, защитные очки для летчиков, автомобилистов, мотоциклистов, химиков, сварщиков, литейщиков, формовщиков, операторов пескоструйных аппаратов, электриков, дорожников, лиц, работающих в карьерах, и т.д.

В данную товарную позицию включаются также защитные очки для использования под водой; съемные очки (например, солнцезащитные очки) для установки на другие очки (обычно корректирующие), используемые либо как защитные фильтры, либо в некоторых случаях как дополнительные корректирующие линзы; поляризационные

очки, оснащенные линзами из пластмассы, для просмотра трехмерных фильмов (с картонной оправой или другой).

ЧАСТИ

Оправы и арматура для очков или аналогичных изделий, и их части включаются в товарную позицию 9003. Окуляры из стекла включаются в товарную позицию 7015, если они оптически не обработаны, или в товарную позицию 9001, если они оптически обработаны; окуляры из материалов, кроме стекла, относятся к товарной позиции 9001, если они образуют оптические элементы; в противном случае они включаются в данную товарную позицию.

Поскольку в данную товарную позицию включаются только те очки и т.п., которые предназначены для защиты глаз, в нее не включаются изделия, предназначенные для закрытия или защиты большей части лица (например, маски для сварщиков; щитки или темные щитки для мотоциклистов; лицевые маски для подводного плавания).

В данную товарную позицию также не включаются:

- (а) контактные линзы товарной позиции 9001;
- (б) театральные бинокли или бинокли для соревнований и аналогичные изделия, изготовленные с очковой арматурой (товарная позиция 9005);
- (в) игрушечные очки (товарная позиция 9503);
- (г) карнавальные изделия (товарная позиция 9505).

9005 Бинокли, монокуляры, прочие зрительные трубы и их арматура; прочие астрономические приборы и их арматура, кроме радиоастрономических приборов:

9005 10 - бинокли

9005 80 - приборы прочие

9005 90 - части и принадлежности (включая арматуру)

В данную товарную позицию включаются:

(1) Бинокли, такие как театральные бинокли, бинокли для туризма или охоты, военные бинокли (включая бинокли ночного видения и некоторые перископические бинокли) и бинокли, сделанные в виде очков.

(2) Зрительные трубы для охоты, туризма, для использования на море, для стрельбищ, курортов (для наблюдения пейзажа или неба) и т.д. Они могут быть цельными (карманные или прочие зрительные трубы) или с выдвижными устройствами для фокусировки; они могут быть также предназначены для установки на стойке. Некоторые зрительные трубы могут содержать устройство, позволяющее пользоваться ими только после опускания монеты.

(3) Астрономические телескопы-рефракторы. В отличие от зеркальных телескопов, которые имеют в качестве объектива зеркало, телескопы-рефракторы имеют объективы, состоящие из системы линз, некоторые из которых могут иметь большой диаметр. Они не снабжены выдвижным окуляром, который может вызвать потерю света.

В данную товарную позицию включаются телескопы-рефракторы, предназначенные для визуальных, визуальных и фотографических или исключительно для фотографических наблюдений. Если они снабжены фотокамерой, которая составляет неотъемлемую часть прибора в целом, они включаются в данную товарную позицию; однако фотокамера, которая не является неотъемлемой частью прибора в целом, относится к товарной позиции 9006.

(4) Зеркальные телескопы, или рефлекторы. Это главные астрономические приборы общего назначения. Объектив, который образует первичное изображение, состоит из вогнутого параболического зеркала, которое может иметь значительный диаметр; отражающая поверхность покрыта серебром или алюминием.

Зеркальные телескопы обычно предназначены для установки на стойках, которые часто являются большими конструкциями со значительным сопутствующим оборудованием. Если они снабжены фотокамерой, которая составляет неотъемлемую часть прибора в целом, они включаются в данную товарную позицию; однако фотокамера, которая не является неотъемлемой частью прибора в целом, включается в товарную позицию 9006.

В данную товарную позицию включается также зеркальный телескоп Шмидта, часто называемый камерой Шмидта. Он используется исключительно в астрономии для фотографических наблюдений. В нем применяются сферическое зеркало и корректирующая пластина, которая располагается параллельно зеркалу в центре его дуги. Изображение регистрируется в фокусе на выпуклой пленке.

(5) Астрономические телескопы, снабженные фотоумножителями или электронно-оптическими преобразователями. В телескопах этого типа энергия падающего света используется для эмиссии электронов с фотоэлектрической поверхности, помещенной там, где в противном случае был бы окуляр. Эти электроны могут быть умножены и измерены для того, чтобы показать количество света, первоначально полученное телескопом, или могут быть сфокусированы (например, с помощью магнитных линз), чтобы образовать изображение на фотографической пластинке или флуоресцентном экране.

(6) Меридианные инструменты, используемые для наблюдения за видимым прохождением (связанным с вращением Земли) небесных тел над линией меридиана в месте наблюдения. Они состоят из телескопа, установленного на горизонтальной оси восток - запад и способного двигаться в меридиональной плоскости.

(7) Экваториалы. Они устанавливаются на экваториальной стойке, которая позволяет телескопу двигаться вокруг оси, параллельной оси Земли (полярная ось), и вокруг еще одной оси, перпендикулярной предыдущей (ось магнитного склонения).

(8) Зенит-телескопы, которые представляют собой телескопы, установленные так, чтобы они могли двигаться вокруг горизонтальной и вертикальной осей.

(9) Альтазимуты, или азимутальные круги. Это телескопы, перемещаемые вокруг горизонтальной оси, в то время как их рамы перемещаются вокруг вертикальной. Эти приборы предназначены для измерения как высоты, так и азимута. Теодолиты, являющиеся приборами меньших размеров, построенные по тому же принципу, но используемые для топографической съемки, не включаются в данную товарную позицию (товарная позиция 9015).

(10) Целостаты, которые являются приборами, предназначенными для облегчения астрономических наблюдений, особенно за счет отражения заданной части неба в вертикальный или горизонтальный стационарный прибор (телескоп, спектрогелиограф). Они состоят, по существу, из двух плоских зеркал, одно из которых управляется часовым механизмом и совершает полный оборот за 48 часов.

Гелиостаты и сидеростаты - это особые виды целостатов, используемые для астрономических целей. Некоторые приборы, также называемые гелиостатами, используются для топографической съемки; они не включаются в данную товарную позицию (товарная позиция 9015).

(11) Спектрогелиографы и спектрогелиоскопы, которые являются приборами, используемыми при исследовании Солнца. Спектрогелиограф используется для получения фотографий Солнца в свете любой нужной длины волны. Он состоит из спектроскопа со щелью на месте окуляра, так что только свет требуемой длины волны может пройти сквозь нее на фотографическую пластинку. Спектрогелиоскоп работает по тому же принципу, что и спектрогелиограф, но в нем используется быстро колеблющаяся щель, так что Солнце можно наблюдать невооруженным глазом. Для получения того же результата используются и другие методы (например, вращающаяся стеклянная призма с фиксированной щелью).

(12) Гелиометры, состоящие из телескопа, объектив которого разделен вдоль диаметра, и две половины могут двигаться; они используются для измерения углового диаметра Солнца и углового расстояния между двумя небесными телами.

(13) Коронографы и аналогичные приборы, используемые для наблюдения за короной Солнца в периоды времени, отличные от периодов полного солнечного затмения.

В данную товарную позицию включаются также телескопы, и в особенности бинокли, в которых используется инфракрасное излучение и которые содержат электронно-оптические преобразователи для превращения увеличенного инфракрасного изображения в изображение, которое может видеть человеческий глаз; эти инфракрасные приборы используются ночью, главным образом вооруженными силами. Также включаются телескопы, бинокли и т.п., в которых использованы усилители света (также известные как усилители изображения) для увеличения яркости изображения, которое ниже порога видимости, до уровня, при котором изображение можно увидеть.

Однако в соответствии с примечанием 4 к данной группе в данную товарную позицию не включаются телескопические прицелы для установки на оружии, телескопические перископы для подводных лодок или танков и зрительные трубы, устанавливаемые на машинах, приспособлениях, приборах и аппаратах данной группы (например, зрительные трубы для установки на теодолитах, нивелирах и других приборах для топографической съемки) или раздела XVI (товарная позиция 9013).

ЧАСТИ И ПРИНАДЛЕЖНОСТИ

При условии соблюдения положений примечаний 1 и 2 к данной группе (см. общие положения), в данную товарную позицию включаются также части и принадлежности к изделиям данной товарной позиции. Такими частями и принадлежностями являются: оправы, корпуса, трубы и арматура; нитяные микрометры, используемые с экваториалами для измерения диаметров планет (эти устройства состоят из градуированного диска, установленного на окуляре телескопа и снабженного двумя фиксированными проволочками и одной подвижной); приводы Герриша, используемые с двигателем для приведения в движение астрономических приборов.

В данную товарную позицию также не включаются:

(а) верхние части конструкций зданий, используемые для установки приборов или облегчения доступа к ним (купола, платформы, пульта управления и т.д.); они входят в соответствующие товарные позиции (например, в раздел XV);

(б) оптические элементы, такие как зеркала, линзы и призмы, представленные отдельно (товарная позиция 9001 или 9002, в зависимости от конкретного случая);

(в) блинк-микроскопы, используемые в астрономии для нахождения новых звезд путем сравнения фотографий неба (товарная позиция 9011);

(г) "дверные глазки" или устройства для наблюдения через дверь (товарная позиция 9013);

(д) приборы, используемые для определения наземного положения по отношению к звездам, например, секстанты (товарная позиция 9014);

(е) микрофотометры или микроденситометры для изучения спектрограмм (товарная позиция 9027);

(ж) астрономические часы (группа 91).

9006 Фотокамеры (кроме кинокамер); фотовспышки и лампы-вспышки, кроме газоразрядных ламп товарной позиции 8539:

9006 30 – фотокамеры, специально предназначенные для подводной съемки, аэрофотосъемки или для медицинского или хирургического обследования внутренних органов; камеры, позволяющие проводить сличение, для судебных или криминалистических целей

9006 40 – фотокамеры с моментальным получением готового снимка – фотокамеры прочие:

- 9006 51 – – зеркальные, для катушечной фотопленки шириной не более 35 мм
- 9006 52 – – прочие, для катушечной фотопленки шириной менее 35 мм
- 9006 53 – – прочие, для катушечной фотопленки шириной 35 мм
- 9006 59 – – прочие
- фотовспышки и лампы-вспышки:
- 9006 61 – – разрядные ("электронные") фотовспышки
- 9006 69 – – прочие
- части и принадлежности:
- 9006 91 – – для фотокамер
- 9006 99 – – прочие

(I) ФОТОКАМЕРЫ (КРОМЕ КИНОКАМЕР)

К данной категории фотокамер относятся все виды фотокамер (кроме кинокамер) как профессиональные, так и любительские, представленные или не представленные с оптическими элементами (объективами, видоискателями и т.п.). В фотокамерах экспозиция нанесенного на пленку, пластину или бумагу химического вещества (например, галогенида серебра) изображением или светом из оптической системы камеры вызывает химическое изменение пленки, пластины или бумаги. Для получения видимого изображения требуется дальнейшая обработка.

Существует большое количество различных типов камер, но стандартный тип состоит обычно из светонепроницаемой камеры, объектива, затвора, диафрагмы, места, куда помещается фотопластинка или фотопленка, и видоискателя. Различия в перечисленных атрибутах фотокамер обуславливают наличие различных видов фотокамер, таких как:

(А) Студийные камеры; они являются простейшими.

(Б) Складные или раздвижные камеры как студийные, так и любительские.

(В) Зеркальные камеры. В большинстве таких камер изображение, полученное с помощью объектива, отражается от зеркала в видоискатель с помощью специальной призмы (зеркальная камера с одним объективом). В других аппаратах этого вида имеется второй объектив, из которого изображение переносится на экран, находящийся в верхней части камеры (зеркальные камеры с двумя объективами).

(Г) Карманные камеры, в которых обычно используется фотопленка в кассетах; однако в некоторых из них используются диски.

Эти камеры могут также содержать автоматическую фокусирующую систему, моторный привод для протяжки пленки, встроенный импульсный фотоосветитель и жидкокристаллический дисплей, все эти элементы могут управляться микропроцессором.

Фотокамеры данной категории включают:

(1) Стереокамеры, снабженные двумя одинаковыми объективами и затвором, экспонирующим одновременно сразу два изображения.

(2) Панорамные камеры, используемые для съемки широкой панорамы или длинной цепочки людей. Камера может поворачиваться с постоянной скоростью вокруг вертикальной оси, при этом экспонирование происходит через вертикальную щель, передвигающуюся по пластинке или пленке.

(3) Регистрирующие камеры. Эти камеры обычно не имеют затвора, а пленка непрерывно перемещается за объективом. Они предназначаются обычно для работы совместно с другой аппаратурой (например, с осциллографами с электронно-лучевой трубкой) для регистрации быстропротекающих процессов.

(4) Камеры с моментальным получением готового снимка (портативные или стационарные), в которых обработка фотоматериала происходит автоматически после его экспонирования и готовый фотоснимок получается через незначительный промежуток времени. Срабатывающие от монеты, жетона или магнитной карты стационарные камеры с моментальным получением готового снимка включаются в данную товарную позицию, а не в товарную позицию 8476.

(5) Широкоугольные камеры для съемки очень широкого поля. В них используются специальные объективы с широким углом зрения для широкого охвата. Камеры с экстремально широким углом съемки поворачивают объектив во время экспозиции синхронно с затвором.

(6) "Одноразовые" камеры, также известные как камеры разового использования, которые предварительно заряжены пленкой, как правило, не заменяемой после использования.

(7) Павильонные фотоаппараты. Они содержат складные меха-гармошки, соединенные с передней и задней панелями, перемещающимися на жесткой базе. В передней панели крепится объектив, смонтированный в держателе, а в задней панели помещается пленкодержатель. Складные меха-гармошки соединяют держатель объектива с пленкодержателем и позволяют им свободно передвигаться относительно друг друга.

(8) Камеры с воздухо- и влагонепроницаемыми корпусами для подводной фотографии.

(9) Камеры с автоматическим срабатыванием затвора (такие как камеры, у которых срабатывание затвора обеспечивается электронным устройством), управляемые часовым механизмом, обеспечивающим серию срабатываний через равные интервалы времени. Сюда входят также камеры для скрытой фотосъемки; они имеют фотоэлемент в цепи срабатывания затвора, а некоторые из них имеют форму небольших наручных часов.

(10) Аэрофотосъемочные камеры для производства серии последовательных снимков в заданные моменты времени, перекрывающих полосу земной поверхности.

Некоторые аэрофотосъемочные камеры имеют объективы для производства вертикальной и перспективной съемки. К этой категории относятся камеры для аэрофотограмметрии.

(11) Камеры для фотограмметрии местности, содержащие две взаимосвязанные камеры, укрепленные на треноге, для одновременной съемки. Такие камеры обычно используются при археологических исследованиях, восстановлении памятников или при дорожных авариях.

(12) Камеры, позволяющие проводить сличение, для судебных или криминалистических целей. Такие камеры позволяют одинаковым образом снимать два объекта и сравнивать изображения; они используются для сравнения отпечатков пальцев, сверки фальшивок и т.п.

(13) Камеры для медицинских или хирургических целей, например, вводимые в желудок, для обследования и диагностики.

В данную товарную позицию не включаются видеокамеры, используемые в этих целях (товарная позиция 8525).

(14) Камеры для микрофотосъемки.

(15) Камеры для фотокопирования документов (письма, счета, чеки, заявки, другие документы и т.п.), включая записываемые на микрофильмы, микрофиши или другие микроформы или на светочувствительную бумагу.

(16) Лазерное фотовыводящее устройство для получения с помощью лазера скрытых изображений "печатных плат" на светочувствительной пленке, главным образом в цифровом формате (которые впоследствии используются при производстве печатных плат) с использованием луча лазера. Он состоит из клавиатуры, экрана (электроннолучевой трубки), растрового процессора изображений и устройства воспроизведения изображений.

(17) Камеры, используемые для составления или подготовки печатных пластин или цилиндров фотографическим способом. Такая аппаратура может быть громоздкой и значительно отличаться от других типов фотокамер, упомянутых выше. Эта группа товаров включает:

(i) камеры вертикального и горизонтального действия, трехцветные камеры и т.д.;

(ii) камеры, фотографирующие печатные матрицы, которые предварительно набраны вручную или машинным способом;

(iii) аппаратуру для выделения основных цветов в иллюстрациях (фотографиях, слайдах и т.п.), состоящую в основном из оптического прибора и электронного калькулятора, предназначенную для производства фотографическим способом откорректированных негативов, которые будут использоваться при подготовке печатных пластин;

(iv) лазерное фотовыводящее устройство для получения с помощью лазера скрытых изображений на светочувствительной пленке, главным образом в цифровом формате (

например, цветные диапозитивы для воспроизведения цифрового изображения с полутонами) с использованием луча лазера. Для воспроизведения изображения сначала выбираются основные цвета (голубой, красный, желтый), затем каждый цвет отдельно преобразуется в растр с помощью вычислительной машины или процессора растровых изображений. Процессор может быть встроен в фотовыводящее устройство.

Аппаратура для подготовки печатных пластин или цилиндров, действующая на принципе фотокопирования или термокопирования, не включается в данную товарную позицию, а входит в товарную позицию 8443. Увеличивающая или уменьшающая фотографическая аппаратура включается в товарную позицию 9008.

(II) ФОТОВСПЫШКИ И ЛАМПЫ-ВСПЫШКИ

К данной категории относятся фотовспышки и лампы-вспышки, применяемые в профессиональной или любительской фотографии, в фотолабораториях или при производстве фотогравюрных работ.

Эти устройства дают очень яркий свет на очень короткий промежуток времени (вспышку), этим они отличаются от фотографического осветительного оборудования товарной позиции 9405

Фотовспышка может быть получена с помощью электрических или механических воспламеняющих устройств или с помощью разрядных ламп (см. пояснения к товарной позиции 8539).

Сюда включают:

(1) Отдельные лампы-вспышки.

В них вспышка происходит за счет химической реакции, инициируемой электрическим током. Лампа-вспышка может быть использована только один раз. Она состоит из колбы, в которую помещены активное вещество и воспламеняющее устройство (нить накала или электроды).

Наиболее распространены следующие типы ламп-вспышек:

(i) наполненные кислородом колбы, содержащие проволоку или тонко расщепленную полоску, например, из алюминия, циркония, сплавов алюминия-магния или алюминия- циркония;

(ii) колбы, в которых шарик с активным веществом, состоящим из порошка одного или более металлов (например, циркония), смешанных с окисляющим агентом, прикреплен к обоим электродам.

(2) Кубики-вспышки.

Представляют собой устройства в форме куба, содержащие четыре лампы-вспышки и четыре рефлектора. Каждая из ламп куба поджигается поочередно электрическим или механическим способом путем ударного воздействия на взрывчатое вещество.

(3) Батарейные импульсные лампы-вспышки.

Лампы этого вида снабжаются электрической батареей и лампой-вспышкой или кубиком, поджигаемым электрическим способом, обычно их работа синхронизирована с работой затвора фотоаппарата.

Аппараты, использующие газоразрядные лампы, сложнее. Они бывают в виде единого блока или включают несколько элементов, среди которых:

(А) Сетевой или работающий на батареях или аккумуляторах блок питания; он работает на принципе заряда и разряда конденсатора и обычно управляется синхронизатором, смонтированным в фотоаппарат и связанным с его затвором. В некоторых типах возможна регулировка интенсивности и продолжительности вспышки

(Б) Газоразрядная лампа со своей консолью и рефлектором.

(В) Контрольная лампа.

(Г) Гнездо для подключения дополнительных импульсных ламп.

Портативные источники питания без консолей и рефлекторов импульсных ламп, но содержащие, кроме разрядных элементов, спусковое устройство вспышки и (возможно) вспомогательное оборудование для изменения интенсивности и длительности импульсов, включаются в данную товарную позицию как не полностью укомплектованные аппараты, имеющие, по существу, характер полностью укомплектованных аппаратов.

ЧАСТИ И ПРИНАДЛЕЖНОСТИ

При условии соблюдения положений примечаний 1 и 2 к данной группе (см. общие положения) в данную товарную позицию включаются также части и принадлежности к изделиям данной товарной позиции. Такие части и принадлежности включают: корпуса камер; складные мехи-гармошки; шаровые и гнездовые штативные головки; затворы и диафрагмы; механизмы спуска затворов (включая срабатывание с задержкой); кассеты для пластинок или пленок; кожухи для объективов, специальные стойки или кронштейны для судебной фотографии, на которых монтируют камеру (они часто имеют газоразрядные лампы и регулируемые калиброванные мачты для изменения высоты камеры).

С другой стороны, моноопоры, двуноги, треноги и аналогичные изделия не включаются (товарная позиция 9620).

В данную товарную позицию не включаются аппараты, состоящие из прибора с оборудованием для регистрации изображения фотографическими средствами, но, по существу, предназначенного для некоторых других целей, например, телескопа, микроскопа, спектрографа, стробоскопа. Камера, представленная отдельно, даже если она является специализированной частью другого прибора (телескопа, микроскопа, спектрографа, фототеодолита, стробоскопа и т.д.), включается в данную товарную позицию, но не как часть этого прибора.

В данную товарную позицию также не включаются:

- (а) растры для растровой или аналогичной печати (товарные позиции 3705, 9001, 9002 и т.д. в зависимости от конкретного случая);
- (б) фотокопировальная или термокопировальная аппаратура (товарная позиция 8443);
- (в) цифровые камеры (товарная позиция 8525);
- (г) адаптеры цифровых камер (товарная позиция 8529);
- (д) электрические импульсные газоразрядные лампы (товарная позиция 8539);
- (е) фотоувеличители и оборудование для проецирования изображений с уменьшением товарной позиции 9008;
- (ж) электронные дифракционные аппараты (товарная позиция 9012);
- (з) фотографические дальнометры (товарная позиция 9015), экспонометры (товарная позиция 9027), предназначенные или не предназначенные для установки в камерах;
- (и) рентгеновские дифракционные камеры (используемые в сочетании с рентгеновскими аппаратами для исследования кристаллов), рентгенографическая аппаратура (товарная позиция 9022).

9007 Кинокамеры и кинопроекторы, содержащие или не содержащие звукозаписывающие или звуковоспроизводящие устройства:

9007 10 - кинокамеры

9007 20 - кинопроекторы

- части и принадлежности:

9007 91 - - для кинокамер

9007 92 - - для кинопроекторов

В данную товарную позицию включаются:

(А) Кинокамеры (включая камеры для микрокиносъемки). Они аналогичны, в принципе, фотокамерам товарной позиций 9006, но содержат специализированные средства, позволяющие делать ряд снимков в быстрой последовательности.

(Б) Кинокамеры для записи как изображения, так и звука на одной и той же пленке.

(В) Кинопроекторы, которые являются стационарными или портативными аппаратами для диаскопической проекции движущихся изображений, имеющих или не имеющих звуковой дорожки на той же пленке. Они имеют оптическую систему, которая состоит из источника света, рефлектора, конденсора и проекционного объектива. Проекторы имеют также механизм, обычно состоящий из обтюлятора для транспортирования пленки, который прерывистым образом протягивает пленку за оптической системой, обычно с той же скоростью, с которой снимался фильм, и источник света закрывается, когда пленка движется по фильмовому каналу. Источник света в кинопроекторах - обычно электрическая дуговая лампа, но в некоторых

проекторах могут использоваться лампы накаливания. Кинопроекторы могут оснащаться устройством обратной перемотки пленки и вентилятором. Некоторые проекторы могут оснащаться двухконтурной системой водяного охлаждения.

В данную товарную позицию включаются кинопроекторы специальных типов, например, проекторы, которые проецируют увеличенные в различной степени изображения на оптически плоскую поверхность, позволяя проводить научные исследования сфотографированных явлений. "Кадры" можно изучать по одному или непрерывно при различном числе кадров в секунду. С другой стороны, приспособления для просмотра в движении, специально сконструированные для редактирования фильмов, не включаются в данную товарную позицию (товарная позиция 9010).

Кинопроекторы могут комбинироваться со звукозаписывающей или звуковоспроизводящей аппаратурой, которая снабжена считывающим устройством, включающим в свой состав фотоэлектрическую звуковую головку и прибор с зарядовой связью. Звуковые дорожки большинства коммерческих фильмов печатаются в двойном формате, то есть аналоговом и цифровом. Звуковые дорожки аналогового формата печатают между кадрами и перфорацией, тогда как звуковые дорожки цифрового формата печатают или на краях пленки, снаружи от перфорации, или между отверстиями перфорации. Некоторые коммерческие фильмы напечатаны с аналоговой звуковой дорожкой и цифровой синхронизирующей информацией только на краях пленки, поскольку цифровая звуковая дорожка не напечатана на пленке, а записана отдельно на компакт-диске. Когда пленка проходит через считывающее устройство, фотоэлектрическая звуковая головка считывает аналоговую звуковую дорожку, а прибор с зарядовой связью считывает цифровую звуковую дорожку или в последнем случае синхронизирующую информацию для обеспечения синхронизации звука с компакт-диска и проецируемым кинофильмом. Печатание звуковых дорожек в двойном формате дает возможность воспроизводить звук, если одна из звуковых дорожек повреждена, или аппаратура, воспроизводящая звук, не имеет возможности считывать двойной формат.

Другие кинопроекторы могут быть оборудованы фотоэлектрической или магнитной звуковой головкой, в зависимости от процесса, применяемого для записи звуковой дорожки, или звуковыми головками обоих типов для попеременного использования.

В данную товарную позицию включаются кинокамеры и т.д. как для кинопромышленности, так и для использования любителями. В нее также включаются кинокамеры специального типа, например, камеры, предназначенные для установки на самолетах (аэрокиносъемка); водонепроницаемые камеры для подводных съемок; камеры и проекторы для съемки цветных, трехмерных (стереоскопических) или "панорамных" фильмов.

Киноаппаратура, представленная без оптических частей, входит в данную товарную позицию.

ЧАСТИ И ПРИНАДЛЕЖНОСТИ

При условии соблюдения положений примечаний 1 и 2 к данной группе (см. общие положения) в данную товарную позицию включаются также части и принадлежности товаров данной товарной позиции. К таким частям и принадлежностям относятся: корпуса камер, стойки; шаровые и гнездовые штативные головки; кожухи ("глушители"), предназначенные для устранения шума мотора (кроме сделанных из текстильных материалов; они входят в товарную позицию 5911); ящики для портативных кинопроекторов, предназначенные для использования в качестве стоек для проекторов; устройства для очистки ленты (за исключением таких устройств для лабораторных аппаратов; они входят в товарную позицию 9010); многоярусные катушки для перемотки пленки, предназначенные для подачи пленки в кинопроектор с одновременной перемоткой пленки из проектора.

Однако, моноопоры, двуноги, треноги и аналогичные изделия не включаются (товарная позиция 9620).

Относительно приборов и аппаратов (например, микроскопов, стробоскопов), оборудованных для записи кинематографическим способом, см. соответствующую часть пояснений к товарной позиции 9006.

В данную товарную позицию также не включаются:

(а) подъемное или погрузочно-разгрузочное оборудование (например, краны для перемещения съёмочной камеры) группы 84;

(б) микрофоны, громкоговорители и электрические усилители звуковой частоты, кроме представленных с каким-либо из приборов данной товарной позиции и образующих его неотъемлемую часть (товарная позиция 8518);

(в) звукозаписывающая или звуковоспроизводящая аппаратура и аппаратура для записи или воспроизведения телевизионного изображения и звука (товарная позиция 8519, или 8521);

г) фотоэлектрические звуковые головки (товарная позиция 8522);

(д) телевизионные камеры (товарная позиция 8525);

(е) видеопроекторы (товарная позиция 8528);

(ж) аппаратура и оборудование для кинематографических лабораторий, например, склеечные прессы, монтажные столы для обработки пленки и т.д. (товарная позиция 9010);

(з) игрушечные кинопроекторы (товарная позиция 9503).

9008 Проекторы изображений, кроме кинематографических; фотоувеличители и оборудование для проецирования изображений с уменьшением (кроме кинематографического):

9008 50 - проекторы изображений, фотоувеличители и оборудование для проецирования изображений с уменьшением

9008 90 - части и принадлежности

(А) В то время как аппараты предыдущей товарной позиции предназначены для проецирования увеличенных движущихся изображений на экран, приборы данной товарной позиции предназначены для проецирования неподвижных изображений. Самым распространенным типом является проекционный фонарь (или диаскоп), который используется для проецирования изображения прозрачного объекта (черно-белого или цветного диапозитива (слайда) или транспаранта). В нем используются две линзы: одна, конденсор, образует изображение источника света на второй линзе, называемой проекционным объективом. Транспарант помещается между этими линзами так, что проекционный объектив формирует изображение диапозитива на экране. Используется мощный источник, свет из которого концентрируется рефлектором. Диапозитивы можно менять вручную, полуавтоматически (с помощью электромагнита или мотора, управляемого оператором) или автоматически (с помощью таймера).

Некоторые диаскопы (оверхед-проекторы для прозрачных пленок-транспарантов) имеют большое объектное поле для проецирования рукописных или печатных текстов на прозрачных позитивах.

Эпископ - это проектор изображений, предназначенный для проецирования на экран увеличенного изображения ярко освещенного непрозрачного объекта. На поверхность объекта направляется источник света, и свет, отраженный от этой поверхности, проецируется объективом на экран.

Эпидиаскоп - это проектор, который может быть использован либо как диаскоп, либо как эпископ.

В данную товарную позицию включаются диапроекторы и другие проекторы неподвижного изображения, используемые в школах, лекционных аудиториях и т.д.; проекторы спектра; приборы для проецирования рентгенограмм; увеличивающие устройства для считывания микрофильмов, микрофиш и других микроформ, используемые дополнительно или не используемые для фотокопирования этих документов; проекционные аппараты, используемые при подготовке печатных форм или цилиндров.

В данную товарную позицию включаются также проекторы, содержащие небольшой экран, на который проецируется увеличенное изображение диапозитива.

(Б) В данную товарную позицию включаются также фотоувеличители и оборудование для проецирования изображений с уменьшением (кроме кинематографического). Оно состоит обычно из источника света, рассеивающего светофильтра или конденсорной линзы, держателя для негативов, одного или нескольких объективов с фокусирующим устройством (часто автоматическим) и стола для поддерживания сенсibiliзированной бумаги; эти узлы устанавливаются на регулируемом вертикальном или горизонтальном штативе.

Фотоувеличители и оборудование для проецирования изображений с уменьшением типа используемых при подготовке печатных форм или цилиндров для печатной промышленности также относятся к данной товарной позиции.

Вышеупомянутые аппараты включаются в данную товарную позицию независимо от того, представлены они с оптическими частями или без них. Оптические элементы, представленные отдельно, не включаются (товарная позиция 9001 или 9002 в зависимости от конкретного случая).

ЧАСТИ И ПРИНАДЛЕЖНОСТИ

При условии соблюдения положений примечаний 1 и 2 к данной группе (см. общие положения), в данную товарную позицию включаются также части и принадлежности товаров данной товарной позиции. Такие части и принадлежности включают корпуса, каркасы и штативы, кадрирующие рамки увеличителей, устройства подачи микрофильмов или микрофиш.

В данную товарную позицию также не включаются:

(а) растры для растровой или аналогичной печати (товарные позиции 3705, 9001, 9002 и т.д. в зависимости от конкретного случая);

(б) машины для фотокопирования микрофильмов со встроенной оптической системой, содержащие оптическую систему с небольшим стеклянным экраном для установки в определенном положении изображения (товарная позиция 8443);

(в) аппараты для проецирования рисунка маски на сенсibilизированные полупроводниковые материалы ("юстировка по проекционной маске") (товарная позиция 8486);

(г) проекторы, проекционные панели, дисплеи или мониторы (товарная позиция 8528);

(д) кинематографические увеличители и оборудование для проецирования изображений с уменьшением (например, те, которые используются для изготовления копии исходного фильма на пленке другого размера) (товарная позиция 9010);

(е) сложные оптические микроскопы, снабженные средствами проецирования изображения (товарная позиция 9011);

(ж) устройства для просмотра диапозитивов, снабженные одной увеличивающей линзой и используемые для проверки фотографических диапозитивов (товарная позиция 9013);

(з) фотограмметрические приборы для исправления искажений ("восстановления") (товарная позиция 9015);

(и) профильные проекторы (товарная позиция 9031);

(к) игрушечные волшебные фонари (товарная позиция 9503).

[9009]

9010 Аппаратура и оборудование для фотолабораторий (включая кинолаборатории), в другом месте данной группы не поименованные или не включенные; негатоскопы; экраны проекционные:

9010 10 - аппаратура и оборудование для автоматического проявления фотопленки (включая кинопленку) или фотобумаги в рулонах или для автоматической печати на фотобумагу в рулонах

9010 50 - аппаратура и оборудование для фотолабораторий (включая кинолаборатории), прочие; негатоскопы

9010 60 - экраны проекционные

9010 90 - части и принадлежности

(I) АППАРАТУРА И ОБОРУДОВАНИЕ ДЛЯ ФОТОЛАБОРАТОРИЙ (ВКЛЮЧАЯ КИНОЛАБОРАТОРИИ), В ДРУГОМ МЕСТЕ ДАННОЙ ГРУППЫ НЕ ПОИМЕНОВАННЫЕ ИЛИ НЕ ВКЛЮЧЕННЫЕ

К данной категории товаров относятся:

(А) Автоматические машины для проявления фотопленок в рулонах или для печати проявленной фотопленки на фотобумагу в рулонах.

(Б) Специальные бачки для проявления пленок. Они могут быть из металла, пластмассы, керамики и т.д.; они содержат обычно такие приспособления, как опорные стержни, корзинки для вынимания пленок из раствора. Некоторые проявочные бачки используются также для промывки, фиксирования и ополаскивания пленок.

(В) Специальные лотки (из пластмассы, коррозионностойкой стали, эмалированной листовой стали и т.д.), явно предназначенные для использования в фотографии, но исключая изделия, которые могут быть также использованы для других целей (например, для универсального использования в лабораториях или больницах).

(Г) Бачки для промывки негативов, включая вращающиеся промывочные аппараты.

(Д) Сушилки, глянцеватели и сушилки-глянцеватели для отпечатков (односторонние, двусторонние, вращательных типов и т.д.); сушильные машины (с ручным управлением и т.д.); резиновые накаточные валики; полированные пластины из коррозионностойкой стали и пластины, покрытые гальваническим способом хромом, явно предназначенные для установки в этих изделиях или используемые отдельно.

(Е) Копировальные рамки, включая вакуумные копировальные рамки (из металла или металла и дерева), для контактной печати; печатные машины (для фотографов-профессионалов или любителей и т.д.); освещаемые рамки, без проявочного устройства, для выполнения только экспозиций.

(Ж) Машины и аппараты для резки пленки типа используемых в фотолабораториях (включая кинолаборатории).

(З) Специальные рамки-держатели для ретуширования негативов.

(И) Прессы для перевода пигментной копии сухим способом для использования в фотографии.

(К) Специализированные машины и аппараты, используемые в кинолабораториях, такие как:

(1) машины для проявления пленки, автоматические или нет;

(2) машины для продольной резки или обрезания пленки (например, для разрезания 35-миллиметровой пленки на две 16-миллиметровые пленки);

(3) копировальные аппараты и кинематографические увеличители и оборудование для проецирования изображений с уменьшением (оптические принтеры);

(4) машины, создающие оптические эффекты;

(5) блоки регулировки звука для монтажа и синхронизации звуковых фильмов;

(6) записывающие аппараты, которые воспроизводят на бумажной ленте "замедленное" и увеличенное изображение звуковой дорожки на пленке, для использования при синхронизации и дублировании;

(7) машины для очистки пленки; машины для обработки изношенных негативов перед перепечаткой; комбинированные машины для очистки и обработки; машины для очистки негативов;

(8) воцильные машины для нанесения тонкого слоя воска по обоим краям покрытой эмульсией стороны пленки;

(9) монтажные столы (склеечные прессы) (с ручным или педальным управлением и т.д.);

(10) оборудование для монтажа фильмов. Оно может быть снабжено звуковой головкой и просмотровой головкой. Такие аппараты могут использоваться, например, для синхронизации изображения со звуком.

Отдельно представленные просмотровые головки и устройства, снабженные звуковыми головками, которые используются вместе с фильмоконтрольными устройствами на синхронизационных столах, также входят в данную товарную позицию. Однако отдельно представленные звуковые головки в данную товарную позицию не включаются (товарная позиция 8522);

(11) машины для нумерации копий фильмов путем перфорирования;

(12) монтажные столы для обработки пленки; они снабжены катушечными устройствами обратной перемотки. Специальные устройства перемотки пленки для перемотки негативов (например, после печати); измерители пленки и счетчики метража для проверки длины пленок (отдельно представленные счетные механизмы не включаются, см. товарную позицию 9029);

(13) титровые машины;

(14) фильмоконтрольные устройства для монтажа отпечатанной кинопленки. Эти устройства могут комбинироваться со звукозаписывающей или звуковоспроизводящей аппаратурой.

(Л) Просмотровые устройства для неподвижных изображений, используемые для просмотра фотографических негативов в фотографических лабораториях.

(М) Специализированное оборудование, используемое в репродукционных работах (не являющееся фотокопировальным аппаратом товарной позиции 8443), например, аппараты для проявления специальным образом сенсibilизированной бумаги парами аммиака.

(II) НЕГАТОСКОПЫ

Негатоскопы используются главным образом для изучения медицинских рентгенограмм или рентгеновских фотографий. Они могут быть очень разных типов в диапазоне от настенных световых боксов до автоматических устройств для просмотра рентгенограмм с подачей из кассеты.

(III) ПРОЕКЦИОННЫЕ ЭКРАНЫ

Эти экраны используются в кинотеатрах, школах, лекционных аудиториях и т.д. К ним относятся проекционные экраны для трехмерной демонстрации; также портативные экраны, свернутые и упакованные в футляр или содержащиеся в ящиках, для установки на треногах, на столах или для подвески с потолка.

Они часто делаются из ткани, покрытой белой или серебристой краской или стеклянными гранулами (микросферами), или из листов пластмассы; эти ткани или листы обычно перфорируются. Однако для включения в данную товарную позицию они должны быть явно идентифицируемыми (например, с помощью каймы или ободков, петелек для подвески).

ЧАСТИ И ПРИНАДЛЕЖНОСТИ

При условии соблюдения положений примечаний 1 и 2 к данной группе (см. общие положения) части и принадлежности, идентифицируемые как предназначенные для использования исключительно или главным образом с аппаратами и оборудованием данной товарной позиции, также включаются в нее.

В данную товарную позицию также не включаются:

(а) оборудование фотографических студий (включая киностудии), такое как осветительная аппаратура, отражатели, прожекторы для подсветки, электроосветительные лампы и трубки всех видов, оборудование для создания звуковых эффектов, микрофонные "журавли", декорации и т.д.; они включаются в соответствующие товарные позиции;

(б) растры для растровой или аналогичной печати (товарные позиции 3705, 9001, 9002 и т.д., в зависимости от конкретного случая);

(в) машины всех видов для резки бумаги или картона (товарная позиция 8441);

(г) аппаратура для проецирования или нанесения рисунка маски на сенсублизированные полупроводниковые материалы (товарная позиция 8486);

(д) громкоговорители, микрофоны и электрические усилители звуковой частоты, кроме представленных с каким-либо из приборов данной товарной позиции и составляющих его неотъемлемую часть (товарная позиция 8518);

(е) фотокамеры для фиксации изображения документов на микрофильмы, микрофиши или другие микроформы (товарная позиция 9006);

(ж) рентгеновские флуоресцентные и усиливающие экраны (товарная позиция 9022);

;

(з) диски и линейки для расчета экспозиции (товарная позиция 9017); экспонометры, фотометры, денситометры, измерители цветовой температуры (товарная позиция 9027);

(и) ручные штампы, предназначенные для нумерации (товарная позиция 9611).

9011 Микроскопы оптические сложные, включая микроскопы для микрофотосъемки, микрокиносъемки или микропроецирования:

9011 10 - микроскопы стереоскопические

9011 20 - микроскопы для микрофотосъемки, микрокиносъемки или микропроецирования, прочие

9011 80 - микроскопы прочие

9011 90 - части и принадлежности

В то время как увеличители товарной позиции 9013 имеют только одну ступень увеличения относительно малой силы, сложный оптический микроскоп данной товарной позиции имеет вторую ступень увеличения для наблюдения уже увеличенного изображения объекта.

Сложный оптический микроскоп обычно содержит:

(I) Оптическую систему, состоящую, по существу, из объектива, предназначенного для получения увеличенного изображения объекта, и окуляра, который дополнительно увеличивает наблюдаемое изображение. Эта оптическая система содержит также обычно средства для освещения объекта снизу (с помощью зеркала, освещаемого внешним или входящим в комплект источником света) и набор конденсорных линз, которые направляют луч света с зеркала на объект.

(II) Предметный столик для исследуемого образца, одну или две трубки-держатели окуляра (соответственно тому, принадлежит микроскоп монокулярному или бинокулярному типу) и держатель объектива (обычно вращающийся).

Все это закреплено на штативе, к которому могут быть присоединены ручки или кронштейны и различные регулировочные принадлежности.

В данную товарную позицию входят микроскопы, используемые любителями, преподавателями и т.д., и микроскопы, предназначенные для промышленного применения или для исследовательских лабораторий; они включаются в данную

товарную позицию независимо от того, представлены они со своими оптическими элементами (объективами, окулярами, зеркалами и т.д.) или без них. В данную товарную позицию включаются универсальные микроскопы; поляризационные микроскопы; металлургические микроскопы; стереоскопические микроскопы; фазоконтрастные и интерференционные микроскопы; зеркальные микроскопы, микроскопы с приспособлениями для черчения; специальные микроскопы для осмотра камней в часовых механизмах; микроскопы с подогреваемыми или охлаждаемыми предметными столиками.

К микроскопам специального назначения относятся:

(1) Трихиноскопы - тип проекционного микроскопа, используемого для исследования свинины с подозрением на острицу - возбудителя трихинеллеза.

(2) Микроскопы для измерительных или контрольных операций в некоторых производственных процессах; они могут быть традиционных типов или являться специальными моделями, предназначенными для установки на оборудование. К ним относятся компараторные микроскопы (для сравнения поверхностной отделки прецизионных изделий с отделкой эталонного изделия); микроскопы для считывания координат (для определения положения деталей часов); микроскопы для слесарей-инструментальщиков или другие измерительные микроскопы (для проверки резьбы, профилей, модульных фрез или профилей режущих инструментов и т.д.); небольшие портативные микроскопы для установки прямо на подлежащий изучению объект (для испытания на твердость по Бринеллю, для печатных шрифтов, печатных клише и т.д.); микроскопы для центровки (устанавливаемые на шпиндели металлорежущих станков вместо резца для установки заготовки в правильное положение перед обработкой) и т.д.

Некоторые из последних упомянутых приборов (например, приборы для контроля профиля обрабатываемых деталей) могут быть снабжены проекционными устройствами, которые обычно имеют вид небольшого круглого экрана, установленного над микроскопом.

(3) Лабораторные измерительные микроскопы, например, для измерения расстояний между линиями в спектрограммах.

(4) Хирургические микроскопы для применения хирургами при операциях на очень небольшом участке тела. Источники света для них обеспечивают независимые пути для световых лучей, которые создают трехмерное изображение.

В данную товарную позицию также включаются:

(А) Микроскопы для микрофотосъемки и микроскопы для микрокиносъемки. В дополнение к визуальному наблюдению образцов эти микроскопы позволяют выполнять фотографическую регистрацию увеличенных изображений. Они могут состоять как из микроскопа, постоянно содержащего фото- или кинокамеру (обычно специально сконструированную для этой цели), так и из обычного микроскопа, к

которому с помощью простых приспособлений может быть временно прикреплена фото- или кинокамера.

Отдельно представленные фото- или кинокамеры для микрофотосъемки или микрокиносъемки в данную товарную позицию не включаются (товарная позиция 9006 или 9007, соответственно).

(Б) Микроскопы для микропроецирования со сложным увеличением. Используются для горизонтальной или вертикальной проекции изображений, увеличенных микроскопом, содержащимся в аппарате. Они снабжены специальными микроскопами, позволяющими быстро изменять фокусировку, и используются в учебных, научных и медицинских демонстрационных залах, технических лабораториях и т.д.

ЧАСТИ И ПРИНАДЛЕЖНОСТИ

При условии соблюдения положений примечаний 1 и 2 к данной группе (см. общие положения) части и принадлежности, идентифицируемые как предназначенные исключительно или главным образом для использования с микроскопами, также включаются в данную товарную позицию. К ним относятся:

стойки (кронштейны, основания и т.д.); трубки-держатели окуляров и вращающиеся трубки-держатели объективов (с линзами или без них); предметные столики для образцов (включая столики с нагревом или охлаждением); направляющие для образцов; оптические приспособления, позволяющие зарисовать изображение; рычаги регулировки диафрагмы и т.д.

В данную товарную позицию также не включаются:

- (а) предметные или покровные стекла для образцов (товарная позиция 7017);
- (б) офтальмологические микроскопы бинокулярного типа (товарная позиция 9018);
- (в) подготовленные диапозитивы для изучения под микроскопом (товарная позиция 9023);

(г) микротомы; рефрактометры (товарная позиция 9027);

(д) профильные проекторы и другие аппараты с оптическими устройствами для контроля механических деталей, не являющиеся микроскопами или микропроекторными аппаратами, например, оптические компараторы, измерительные стенды и т.д. (товарная позиция 9031).

9012 Микроскопы, кроме оптических микроскопов; аппараты дифракционные:

9012 10 - микроскопы, кроме оптических микроскопов; аппараты дифракционные

9012 90 - части и принадлежности

В данную товарную позицию включаются:

(А) Электронные микроскопы, отличающиеся от оптических микроскопов тем, что в них используется пучок электронов вместо световых лучей.

Электронный микроскоп обычного типа - это устройство, состоящее из следующих устройств, заключенных в общий корпус как единое целое:

(1) Устройство (известное как электронная пушка) для испускания и ускорения электронов.

(2) Система (играющая роль оптической системы обычного микроскопа), состоящая из электростатических или электромагнитных "линз" (которые являются, соответственно, электрически заряженными пластинами или катушками с током); они действуют как конденсор, объектив и проектор. Обычно имеется также еще так называемая полевая "линза" между объективом и проектором, которая служит для изменения степени увеличения без влияния на масштабы сканируемого поля.

(3) Предметный столик для образца.

(4) Узел вакуумного насоса, который поддерживает вакуум в электронной трубке; это иногда имеющие собственные корпуса узлы, подключаемые к устройству.

(5) Элементы для визуального наблюдения на флуоресцентном экране и для фотографической регистрации изображения.

(6) Стойки и пульта управления, содержащие элементы, управляющие и регулирующие электронный пучок.

В данную товарную позицию включаются также сканирующие электронные микроскопы, в которых очень тонкий пучок электронов последовательно направляется на разные точки образца. Информацию получают путем измерения, например, количества переданных электронов, количества вторичных испущенных электронов или интенсивности оптических лучей. Результат может быть затем воспроизведен на экране монитора, который может быть включен в микроскоп.

Электронные микроскопы имеют широкое применение как в области чистой науки (биологические или медицинские исследования, строение материи и т.д.), так и в промышленности (исследование дымов, пыли, волокон тканей, коллоидов и т.д.; изучение структуры металлов, бумаги и т.д.).

(Б) Протонные микроскопы. Вместо электронов в них используются протоны, которые имеют длину волны в 40 раз меньшую, чем электроны. Таким образом получается, соответственно, более высокая разрешающая способность, и это позволяет получать изображения с еще большим увеличением.

Конструкция и работа протонного микроскопа не отличаются значительно от конструкции и работы электронного микроскопа; электронная пушка заменяется протонной пушкой, а в качестве источника используется водород.

(В) Электронные дифракционные аппараты. С помощью пучка электронов, направленного на образец, они создают дифракционные картины, которые фотографируются. Размеры, ориентацию и атомное строение кристаллов исследуемого образца можно вычислить по диаметру, интенсивности и контрастности колец на картине.

Этот аппарат, используемый главным образом для исследования коррозии, смазки, катализа и т.д., не отличается, в принципе, от электронного микроскопа и имеет те же

существенные элементы (электронную пушку, электронно-лучевую трубку, электромагнитные катушки, держатель образца и т.д.). Более того, следует отметить, что некоторые электронные микроскопы могут быть оснащены дифракционной камерой и, следовательно, выполнять двойную функцию (визуальное наблюдение и получение дифракционной картины).

ЧАСТИ И ПРИНАДЛЕЖНОСТИ

При условии соблюдения положений примечаний 1 и 2 к данной группе (см. общие положения) части и принадлежности, пригодные для использования исключительно или главным образом с микроскопами, кроме оптических микроскопов или дифракционных аппаратов, также относятся к данной товарной позиции; примерами являются рама и составляющие ее камеры и предметный столик для образца. Однако в данную товарную позицию не включаются вакуумные насосы (товарная позиция 8414), электрооборудование (батареи, выпрямители и т.д.) (группа 85) и электроизмерительные приборы (вольтметры, миллиамперметры и т.д.) (товарная позиция 9030).

9013 Устройства на жидких кристаллах, кроме изделий, более точно описанных в других товарных позициях; лазеры, кроме лазерных диодов; приборы и инструменты оптические прочие, в другом месте данной группы не поименованные или не включенные:

9013 10 - прицелы телескопические для установки на оружии; перископы; трубы зрительные, изготовленные как части машин, инструментов, приборов или аппаратуры данной группы или раздела XVI

9013 20 - лазеры, кроме лазерных диодов

9013 80 - устройства, приборы и инструменты прочие

9013 90 - части и принадлежности

В соответствии с примечанием 5 к данной группе измерительные или контрольные оптические приборы, устройства и машины не включаются в данную товарную позицию, а входят в товарную позицию 9031. Тем не менее, в соответствии с примечанием 4 к данной группе некоторые зеркальные телескопы включаются в данную товарную позицию, а не в товарную позицию 9005. Более того, следует отметить, что оптические приборы и приспособления могут попасть не только в товарные позиции 9001 - 9012, но и в другие товарные позиции данной группы (особенно в товарную позицию 9015, 9018 или 9027). В данную товарную позицию включаются:

(1) Устройства на жидких кристаллах, состоящие из слоя жидкого кристалла, заключенного между двумя листами или пластинами из стекла или пластмассы,

снабженные или не снабженные электрическими соединениями, представленные куском или разрезанные по специальной форме и не составляющие изделий, описанных более подробно в других товарных позициях Номенклатуры.

(2) Лазеры. Они излучают или усиливают электромагнитное излучение в диапазоне длин волн от 1 нм до 1 мм (ультрафиолет, видимый свет и инфракрасный диапазон спектра) в процессе управляемого индуцированного излучения. Когда среда, генерирующая когерентное оптическое излучение (например, кристаллы, газы, жидкости, химические продукты), возбуждается светом от электрического источника или реакцией из другого источника энергии, световые лучи, возникающие внутри генерирующей среды, многократно отражаются и усиливаются таким образом, что с одного конца, который частично прозрачен, испускается когерентный световой луч (видимый или невидимый).

В дополнение к генерирующей среде, источнику энергии (системе накачки) и оптическому резонатору (отражающей системе), то есть основным элементам, скомбинированным в лазерной головке (возможно, с интерферометрами Фабри-Перо, интерференционными фильтрами и спектроскопами), лазеры обычно содержат также некоторые вспомогательные компоненты (например, блок питания, систему охлаждения, блок управления и, в случае газового лазера, систему подачи газа, либо, в случае жидкостных лазеров, емкость, снабженную насосом для растворов красителя). Некоторые из этих вспомогательных компонентов могут содержаться в том же корпусе, что и лазерная головка (компактный лазер), либо могут иметь вид отдельных узлов, подключенных к лазерной головке кабелями и т.д. (лазерная система). В последнем случае эти узлы относятся к данной товарной позиции при условии, что они представлены вместе.

Лазеры включаются в данную товарную позицию не только в том случае, когда они предназначены для включения в машины или приспособления, но и тогда, когда они могут быть использованы независимо как компактные лазеры или лазерные системы для различных целей, таких как исследовательские, учебные или лабораторные исследования, например, лазерные указки.

Однако в данную товарную позицию не включаются лазеры, которые приспособлены для выполнения совершенно специфических функций путем добавления дополнительного оборудования, состоящего из специальных устройств (например, рабочих столов, держателей заготовок, средств подачи и установки заготовок, средств наблюдения и контроля за ходом работы и т.д.), и которые поэтому допускают идентификацию как станки, медицинские аппараты, аппаратура управления, измерительные аппараты и т.д. Машины и приспособления, содержащие лазеры, также не включаются в данную товарную позицию. Если их классификация не определена в Номенклатуре, они должны классифицироваться с машинами или приспособлениями, имеющими сходную функцию. Примеры:

(i) станки для обработки любых материалов путем удаления материала с помощью лазера (например, металла, стекла, керамики или пластмассы) (товарная позиция 8456);

(ii) машины и аппараты для лазерной низкотемпературной пайки, высокотемпературной пайки или сварки независимо от того, могут ли они выполнять операции резания (товарная позиция 8515);

(iii) приборы для выравнивания (совмещения) труб с помощью лазерного луча (товарная позиция 9015);

(iv) лазерные аппараты, специально используемые для медицинских целей (например, в офтальмологических операциях) (товарная позиция 9018).

При условии соблюдения положений примечаний 1 и 2 к данной группе части и принадлежности для лазеров, например, лазерные трубки, также включаются в данную товарную позицию. Однако в данную товарную позицию не включаются электрические импульсные лампы, используемые для накачки, такие как ксеноновые лампы, йодные лампы, лампы с парами ртути (товарная позиция 8539), лазерные диоды (товарная позиция 8541) и лазерные кристаллы (например, рубины), лазерные зеркала и линзы (товарная позиция 9001 или 9002).

(3) Ручные увеличительные стекла и лупы (например, карманного типа или для конторских целей) и счетчики резьбы (эти лупы могут быть снабжены осветительной лампочкой или комбинированы с ней; они включаются в данную товарную позицию, если лампочка улучшает использование лупы); биноклярные увеличительные очки (обычно на подставках), которые в отличие от стереоскопических микроскопов товарной позиции 9011 снабжены окулярами, но не имеют объектива.

(4) "Дверные глазки" для того, чтобы смотреть через дверь; также аналогичные изделия, снабженные оптической системой.

(5) Телескопические прицелы для установки на оружии, линзовые или зеркальные, представленные отдельно; оптические устройства, пригодные для использования с оружием и установленные на нем или представленные с огнестрельным оружием, на котором они должны устанавливаться, классифицируются по оружию, см. примечание 1 (г) к группе 93.

(6) Телескопы, рассчитанные на то, чтобы служить частями приборов других товарных позиций данной группы (например, телескопы, являющиеся частями приборов для топографической съемки) или машин раздела XVI.

(7) Фиброскопы для промышленного применения. Фиброскопы для медицинских целей (эндоскопы) не включаются (товарная позиция 9018).

(8) Стереоскопы, включая стереоскопы с ручным управлением, для трехмерного просмотра цветных фотографических диапозитивов, состоящие из пластмассового корпуса, содержащего две фиксированные линзы и управляемый рычагом вращающийся механизм (для смены картинок, которые установлены в наборах на каждом из взаимозаменяемых вращающихся дисков).

(9) Калейдоскопы, кроме игрушечных калейдоскопов (группа 95).

(10) Увеличивающие перископы для подводных лодок или танков; и неувеличивающие перископы (например, для окопов).

(11) Стеклоззеркала в оправках, оптически обработанные, которые непригодны для установки в приборы или аппараты (например, некоторые зеркала заднего обзора, зеркала для осмотра дымовых или сточных труб и специальные зеркала для наблюдений в аэродинамических трубах).

Зеркала заднего обзора или другие зеркала, не обработанные оптически (включая зеркала для бритвы, увеличивающие или нет), в данную товарную позицию не включаются (товарная позиция 7009 или 8306).

(12) Оптические аппараты для сигнализации световыми лучами, предназначенные для передачи на большие расстояния оптических сигналов (например, с помощью азбуки Морзе).

(13) Приспособления для просмотра диапозитивов, снабженные одной увеличивающей линзой и используемые для проверки фотографических диапозитивов.

ЧАСТИ И ПРИНАДЛЕЖНОСТИ

При условии соблюдения положений примечаний 1 и 2 к данной группе (см. общие положения) части и принадлежности аппаратов или приспособлений данной товарной позиции также включаются в данную товарную позицию.

9014 Компасы для определения направления; навигационные приборы и инструменты прочие:

9014 10 - компасы для определения направления

9014 20 - приборы и инструменты для аэронавигации или космической навигации (кроме компасов)

9014 80 - приборы и инструменты прочие

9014 90 - части и принадлежности

(I) КОМПАСЫ ДЛЯ ОПРЕДЕЛЕНИЯ НАПРАВЛЕНИЯ

К данной категории товаров относятся компасы для определения направления всех типов от простых, используемых пешими путешественниками, велосипедистами и т.д., до специализированных, предназначенных для использования в горном деле, навигации и т.д. (включая магнитные компасы, гироскопические компасы, гироманнитные компасы, нактоузные компасы, компасы для определения положения и т.д.).

(II) ПРОЧИЕ НАВИГАЦИОННЫЕ ПРИБОРЫ И ИНСТРУМЕНТЫ

К данной категории товаров относятся:

(А) Приборы для определения положения корабля, такие как секстанты, октанты, азимуты и т.д. (Б) Прочие специальные морские или речные навигационные приборы, например:

(1) Автопилоты (гиропилоты). Это сложные устройства, управляющие рулем корабля в соответствии с показаниями гирокомпаса.

(2) Аппараты для записи курса. Они дают точную запись курса (и любых изменений курса) во время рейса корабля.

(3) Инclinаторы; для измерения крена.

(4) Лаги. Они указывают скорость корабля путем измерения явного расстояния, пройденного за данное время. В настоящее время эти приборы всегда автоматические.

Приборы одного типа работают с помощью винта или пропеллера (винт устанавливается в струе корабля и соединяется с лимбом на борту корабля). Приборы другого типа основаны на принципе перепада давления, так как давление изменяется в соответствии со скоростью струи (они обычно содержат трубку Пито); расстояние и скорость считываются на лимбе на борту корабля.

В данную товарную позицию включаются также лаги, содержащие счетчик, который регистрирует число разрывов электрической цепи (то есть число оборотов лага), показывая таким образом расстояние, пройденное кораблем.

(5) Лоты для измерения глубины воды (ручные лоты и глубоководные лоты, работающие от лебедки), которые определяют глубину воды и природу морского дна.

(6) Эхолоты. Звуковое эхо, отражаемое от дна, улавливается на борту судна очень чувствительным микрофоном и регистрируется гальванометром.

(7) Ультразвуковое глубиномерное или обнаруживающее оборудование, например, акустическое, звуковое или им подобное, используемое при определении рельефа морского дна, нахождения подводных лодок, затонувших кораблей, косяков рыб и т.п.

(В) Специальные аэронавигационные приборы, такие как:

(1) Альтиметры, или высотомеры. Представляют собой разновидность барометра, прокалиброванного в единицах измерения высоты, действие которого основано на уменьшении атмосферного давления с увеличением высоты.

(2) Индикаторы скорости воздушного потока. Их действие основано на измерении дифференциального давления воздушного потока, обтекающего летательный аппарат, и они показывают скорость летательного аппарата относительно окружающего его воздуха.

(3) Индикаторы скорости подъема или снижения. Эти приборы показывают вертикальную скорость подъема или снижения путем измерения перепада давления.

(4) Искусственные горизонты или гирогоризонты и индикаторы крена и поворота. Их действие основано на гироскопических принципах; первые определяют угол летательного аппарата по отношению к поперечной или продольной оси, вторые - относительно вертикальной оси.

(5) Измерители числа Маха. Эти приборы определяют отношение скорости по отношению к скорости звука на данной высоте. Это отношение выражается "числом Маха".

(6) Акселерометры. Определяют максимальный предел (который не должен быть превышен) сил инерции, возникающих при резких изменениях скорости.

(7) Автопилоты. Данная аппаратура временно заменяет пилота, управляя полетом летательного аппарата в соответствии с заранее установленными значениями (высоты, курса и т.п.). Она состоит главным образом из аппаратуры, управляемой непосредственно или через сервомеханизмы (обычно гидравлические сервомоторы, заменяющие действия пилота), и автоматически действующей аппаратуры (высокоскоростные гироскопы), координирующей показания приборов и действия сервомеханизмов.

ЧАСТИ И ПРИНАДЛЕЖНОСТИ

При условии соблюдения положений примечаний 1 и 2 к данной группе (см. общие положения) части и принадлежности аппаратов и приспособлений данной товарной позиции также включаются в данную товарную позицию.

В данную товарную позицию также не включаются:

(а) радиолокационная аппаратура, радионавигационная аппаратура, например, приемники глобальной системы позиционирования (GPS), и радиоаппаратура дистанционного управления (товарная позиция 8526);

(б) пантографы, эйдографы и т.п., используемые для вычерчивания навигационного курса (товарная позиция 9017);

(в) барометры и термометры (включая реверсивные термометры для подводных исследований) (товарная позиция 9025);

(г) измерители давления, индикаторы уровня жидкости и другие приборы товарной позиции 9026;

(д) счетчики числа оборотов (товарная позиция 9029);

(е) амперметры, вольтметры и другие приборы для измерения или контроля электрических величин товарной позиции 9030;

(ж) морские хронометры и часы (группа 91).

9015 Приборы и инструменты геодезические или топографические (включая фотограмметрические), гидрографические, океанографические, гидрологические, метеорологические или геофизические, кроме компасов; дальномеры:

9015 10 – дальномеры

9015 20 – теодолиты и тахеометры

9015 30 – нивелиры

9015 40 – фотограмметрические геодезические или топографические инструменты и приборы

9015 80 – приборы и инструменты прочие

9015 90 – части и принадлежности

(I) ПРИБОРЫ И ИНСТРУМЕНТЫ, ИСПОЛЬЗУЕМЫЕ В ГЕОДЕЗИИ, ТОПОГРАФИИ, ДЛЯ СЪЕМКИ МЕСТНОСТИ ИЛИ НИВЕЛИРОВАНИЯ

Эти приборы в основном предназначены для использования на местности, например, в картографии (сухопутные или гидрографические карты); при подготовке планов; для триангуляционных измерений; при расчетах площади земельных участков; при определении превышения или понижения относительно горизонтального уровня; для подобных измерений при проведении строительных работ (строительство дорог, дамб, мостов и т.п.), при проведении шахтных работ, военных операций и т.п.

К данной категории относятся:

(1) Оптические или оптоэлектронные теодолиты (с нониусным отсчетом, с микроскопом, подвесные (настенные), универсальные, горные, шахтные и т.п. типы), оптические или оптоэлектронные тахеометры (теодолиты со встроенным дальномером), меридианные инструменты, или транзиты, гиротеодолиты, инклинометры, обзорные клинометры для использования в геодезии или артиллерии и пр.

(2) Оптические нивелиры (спиртовые, с автонастройкой, телескопические, коллиматорные, лазерные и др.), обычно устанавливаемые на треноге.

(3) Алидады (с телескопом или без него), зеркальные эккеры и простые эккеры (с призмами или без них) и пантометры (с телескопом или без него), инклинометры (с коллиматором или телескопом), используемые для определения градиентов и уклонов, маркшейдерские буссоли, графометры, гелиостаты для тригонометрической съемки и т.п.

(4) Планшеты, землемерные цепи и другие специальные меры для съемки местности (включая ленточные меры, специализированные для этих целей, меры лебедочного типа для шахтных стволов и т.п.), пикеты или дальномерные вешки, градуированные или нет (из металла, дерева и др.), шесты нивелировочные (с самоотсчетом, телескопические, складные и т.д.), рефлекторные призмы и полюса электромагнитного оборудования для измерения расстояния.

В данную товарную позицию не включаются:

(а) приемники глобальной системы позиционирования (GPS) (товарная позиция 8526);

(б) измерительные приборы, состоящие из стальной ленты, водонепроницаемой ленты и т.п., и аналогичные неспецифицированные приборы для измерения линейных размеров (товарная позиция 9017);

(в) счетчики числа оборотов, счетчики пройденного расстояния в милях и аналогичные изделия (товарная позиция 9029);

(г) уровни (типа ватерпасов с воздушным пузырьком и т.п.), используемые в строительных работах (например, каменщиками, плотниками или механиками), и отвесы (товарная позиция 9031).

(II) ФОТОГРАММЕТРИЧЕСКИЕ ПРИБОРЫ И УСТРОЙСТВА

Эти приборы и устройства используются главным образом для вычерчивания топографических, археологических и других карт, но также используются и для других целей (например, изучения морских приливов, донных волн и т.д.). Карты и т.д. вычерчиваются с фотографий или цифровых изображений, снятых с двух различных точек, находящихся на известном расстоянии друг от друга, которые затем должны быть "восстановлены" (чтобы получить точную информацию о форме, размере и координатах объектов на изображении или фотографии).

Такая аппаратура состоит в основном из:

(1) "Выдвижной" аппаратуры, включающей проектор (с источником света), держатель негатива, объектив и проекционный стол. Эта аппаратура позволяет менять масштаб и корректировать фотоспособом негативы аэрофотосъемки, которые на практике имеют перспективные искажения за счет вариаций земной поверхности.

(2) Восстанавливающей аппаратуры (аппаратура стереорегистрации или фотогониометры), также называемой "стереотопографы", "стереопланографы", "автографы", "стереоплоттеры", "стереокомпараторы" и т.д. Это сложная аппаратура, используемая для вычерчивания планографических деталей и контурных линий, составляющих карту или план, эта процедура обычно выполняется непрерывно и не требует дополнительных вычислений.

(3) Координатографов, используемых совместно с восстанавливающей аппаратурой. Они поддерживают карту, на которой чертит карандаш, управляемый стереотопографом или стереопланографом.

(4) Аналитических стереоизмерительных систем, которые состоят из оптико-механического аппарата, работающего фотограмметрически, и программируемого калькулятора. Эти системы используются для визуальной аналитической интерпретации фотографических или цифровых изображений.

Однако в данную товарную позицию не включаются фотографические камеры для топографической съемки с воздуха (товарная позиция 9006) и координатографы, не предназначенные для фотограмметрических применений (товарная позиция 9017).

(III) ГИДРОГРАФИЧЕСКИЕ ПРИБОРЫ

Гидрография - это научное описание и графическое построение водных течений, глубин, уровней приливов и т.д. Большая часть приборов, используемых для таких целей, включается, следовательно, в предыдущие пункты.

(IV) ОКЕАНОГРАФИЧЕСКИЕ ИЛИ ГИДРОЛОГИЧЕСКИЕ ПРИБОРЫ

(1) Специальные самопишущие указатели уровня для записи колебаний уровня озер или рек; они состоят из поплавка и самописца.

(2) Гидрометрические вертушки с лопастными колесами и гидрометрические лопастные колеса для измерения скорости течений в реках, каналах и т.д.

(3) Самописцы волнения или приливов.

Промышленные приборы, основанные на тех же принципах работы, что и приборы, описанные выше в пункте (IV) (1) и (2) (например, указатели уровня жидкости, расходомеры и т.д.), в данную товарную позицию не включаются (товарная позиция 9026).

(V) МЕТЕОРОЛОГИЧЕСКИЕ ПРИБОРЫ

Следует отметить, что к этой категории не относятся термометры, барометры, гигрометры и психрометры, а также комбинации таких приборов (товарная позиция 9025).

К данной категории товаров, однако, относятся:

(1) Указатели направления ветра, снабженные или не снабженные лимбами.

(2) Анемометры, то есть метеорологические приборы для измерения скорости ветра. Приборы одного типа состоят из ротора с тремя чашеобразными лопастями, установленными на вертикальной оси, при этом показания выдаются счетчиком. Приборы другого наиболее распространенного типа состоят из разновидности флюгера, снабженного трубкой, в которой давление ветра измеряется дифференциальным манометром, градуированным в единицах скорости. К данной категории относятся также анемометры, в которых генератор создает флуктуирующее напряжение, которое затем указывается на вольтметре, калиброванном в единицах скорости ветра.

Следует отметить, что анемометры специальных типов для измерения скорости воздушных потоков в шахтах, туннелях, дымоходах, печах и других воздушных проходах, состоящие из вентилятора специального типа и круговой шкалы, в данную товарную позицию не включаются (товарная позиция 9026).

(3) Измерители парообразования (типа Пиша, испарительных весов и т.д.).

(4) Приборы для регистрации продолжительности солнечного сияния (на основе стеклянной сферы, сенсibiliзированной бумаги и т.д.).

(5) Нефоскопы для указания скорости и направления движения облаков.

(6) Облакомеры для измерения высоты облачного покрова над землей путем указания углового возвышения пятна света, образующегося там, где сильный луч света встречается с облаком, так что высоту можно вычислить автоматически посредством триангуляции.

(7) Измерители видимости для измерения метеорологической видимости или способности воздуха пропускать свет.

(8) Дождемеры и индикаторы, для измерения количества атмосферных осадков в каком-либо месте. Устройства простейшего типа состоят из воронки известного диаметра, прикрепленной к приемнику для сбора дождевой воды, количество которой затем измеряется в калиброванной трубке.

(9) Актинометры, соляриметры и пиргелиометры, для измерения интенсивности солнечных лучей или полного излучения, принимаемого с неба.

Следует, однако, отметить, что в данную товарную позицию не включаются простые или комбинированные термометры, используемые для той же цели (товарная позиция 9025).

(10) Аэрологическая аппаратура зондирования (радиозонды или аппараты для определения скорости и направления ветра), запускаемая на воздушных шарах или парашютах. Такие аппараты состоят из приборов (термометров, барометров и гигрометров) для высотной исследовательской работы в сочетании с беспроводным передатчиком, позволяющим автоматически регистрировать на земле показания прибора. Представленные отдельно воздушные шары и парашюты сюда не включаются (группа 88).

(11) Теодолиты для регистрации последовательных положений воздушных шаров-зондов.

(VI) ГЕОФИЗИЧЕСКИЕ ПРИБОРЫ

Многие геофизические приборы не включаются в данную товарную позицию, например, приборы для анализа газа, ила или почвы, фотоэлектрические флуорометры и флуороскопы (приборы, в которых используется ультрафиолетовый свет для обнаружения или идентификации многочисленных веществ) (товарная позиция 9027); электрические или электронные измерительные приборы (например, приборы для измерения удельного сопротивления, счетчики радиоактивности, приборы с термопарами) (товарная позиция 9030) и т.д.

В данную товарную позицию включаются:

(1) Сейсмометры и сейсмографы, для регистрации времени, длительности и интенсивности движений какой-либо точки на земной коре, и сейсмометры и сейсмографы, используемые как для записи различных явлений, происходящих во время землетрясений, так и в нефтеразведке. В этих приборах сейсмические волны, создаваемые землетрясением или взрывом заряда, преобразуются в электрические импульсы.

(2) Магнитные или гравиметрические геофизические приборы, используемые при разведке руд, нефти и т.д. К этим высокочувствительным приборам относятся магнитные весы, магнитометры, магнитные теодолиты и гравиметры, крутильные весы.

(3) Электронные магнитные градиометры (также известные как "протонные магнитометры"), которые измеряют градиент магнитного поля Земли.

(4) Окружные акустические сканирующие приборы, которые создают "картину" буровой скважины путем замера времени прохождения ультразвукового сигнала, излучаемого вращающимся датчиком в головной части прибора.

(5) Аппаратура для измерения угла наклона буровой скважины.

(VII) ДАЛЬНОМЕРЫ

К этой группе товаров относятся все типы оптических или оптоэлектронных дальномеров для определения расстояния между прибором и заданным объектом. Они используются для топографической съемки, фотографии и кинематографии, вооруженными силами и т.д.

ЧАСТИ И ПРИНАДЛЕЖНОСТИ

При условии соблюдения положений примечаний 1 и 2 к данной группе (см. общие положения) в данную товарную позицию включаются также части и принадлежности к изделиям данной товарной позиции. Такие части и принадлежности включают колышки для землемерных цепей.

Однако, моноопоры, двуноги, треноги и аналогичные изделия, даже если они специально предназначены для инструментов и принадлежностей данной товарной позиции, не включаются (товарная позиция 9620).

9016 Весы чувствительностью 0,05 г или выше, с разновесами или без них

В данную товарную позицию включаются весы всех типов, включая электронные весы, при условии, что их чувствительность составляет 0,05 г или выше. Гири, представленные с такими весами, включаются в данную товарную позицию, но гири, представленные отдельно, даже если они сделаны из драгоценного металла, сюда не входят (товарная позиция 8423).

Многие типы весов данной товарной позиции предназначены для прецизионных измерений и сделаны из металла, не подвергающегося коррозии, или легких сплавов, с ножевидными опорными призмами, подшипниками и пластинами из агата. Для защиты весов от воздушных потоков и пыли они могут быть заключены в стеклянный или пластмассовый корпус или встроены в шкаф, состоящий главным образом из стекла или пластмассы; тогда ими манипулируют с помощью ручек и других устройств, находящихся вне шкафа. Они могут быть также снабжены оптическим устройством (например, лупой), искусственно освещены для облегчения считывания шкалы или могут быть снабжены устройствами для установки в горизонтальное положение (треногой, регулируемые винтами, спиртовым уровнем и т.д.).

В некоторых крутильных весах измеряемая масса уравнивается кручением проволоки.

Некоторые электронные весы функционируют в вакууме или под регулируемым давлением для записи изменения массы вещества, подвергнутого специальной обработке (нагреву, охлаждению, воздействию газа, вакуумной обработке, воздействию света и т.д.). Изменение массы измеряется путем регистрации тока, проходящего по уравнивающему соленоиду.

В данную товарную позицию включаются:

(1) Аналитические весы (например, микрохимические весы, микровесы, апериодические аналитические весы), используемые главным образом в количественном химическом анализе.

(2) Пробирные весы, используемые в пробирном анализе драгоценных металлов.

(3) Весы для драгоценных камней, градуированные в каратах.

(4) Весы для химиков, весы для пряжи, весы для проб (используемые для определения массы бумаги, текстильного материала и т.д.).

(5) Гидростатические весы (или весы для определения удельного веса) для определения удельного веса жидкостей или твердых тел.

ЧАСТИ И ПРИНАДЛЕЖНОСТИ

При условии соблюдения положений примечаний 1 и 2 к данной группе (см. общие положения) части и принадлежности (включая установленные или не установленные агатовые опорные призмы, подшипники и пластины), идентифицируемые как пригодные для использования исключительно или главным образом с весами из данной товарной позиции, также относятся к данной товарной позиции (например, коромысла, чашки, корпуса, лимбы, демпферы).

Вместе с тем, моноопоры, двуноги, треноги и аналогичные изделия, даже если они специально предназначены для приборов данной товарной позиции, не включаются (товарная позиция 9620).

Весы чувствительностью менее 0,05 г в данную товарную позицию не включаются (товарная позиция 8423).

9017 Инструменты для черчения, разметки или математических расчетов (например, чертежные машины, пантографы, транспортиры, чертежные наборы, логарифмические линейки, дисковые калькуляторы); инструменты ручные для измерения линейных размеров (например, измерительные стержни и рулетки, микрометры, кронциркули), в другом месте данной группы не поименованные или не включенные:

9017 10 - столы и машины чертежные, автоматические или неавтоматические

9017 20 - инструменты для черчения, разметки или математических расчетов, прочие

9017 30 - микрометры, кронциркули, штангенциркули и калибры

9017 80 - инструменты прочие

9017 90 - части и принадлежности

В данную товарную позицию включаются инструменты для черчения, разметки или математических расчетов. Сюда также включаются ручные инструменты для измерения линейных размеров.

В данную товарную позицию, однако, не включаются:

(а) стусла и инструменты, используемые в полиграфии (например, зубила, желобчатые зубила, гравировальные иглы) (группа 82);

(б) графические планшеты и дигитайзеры (товарной позиции 8471);

(в) оборудование для проецирования рисунка, предназначенное для получения масок и шаблонов на подложке, покрытой фоторезистом (такое оборудование, как использующее световое, электронное излучение, сфокусированный ионный луч, рентгеновское или лазерное излучение) (товарная позиция 8486);

(г) координатографы, используемые для фотограмметрических целей (товарная позиция 9015).

К ним относятся:

(А) Инструменты для черчения.

(1) Пантографы и эйдографы для изготовления уменьшенных, увеличенных или в натуральную величину репродукций карт, планов, чертежей, подлежащих обработке деталей и т.д. В данную товарную позицию включаются также инструменты, используемые для прокладывания курса в навигации.

(2) Чертежные машины, в которых обычно используется система параллелограммов, с чертежными досками или столами или без них.

В данную товарную позицию включаются также чертежные машины, содержащие устройства автоматической обработки данных или работающие в сопряжении с такими машинами.

(3) Чертежные циркули, делительные циркули, уменьшающие циркули, пружинные кронциркули, математические рейсфедеры, пунктирные колесики и т.д. в футляре (например, готовальни) или отдельно.

(4) Угольники (стандартные, для штриховки, деревянные или металлические), регулируемые угольники, рейсшины (стандартные или шарнирные), лекала чертежные, линейки (плоские, квадратные, для штриховки (параллельные линейки), стандартные и т.д.).

(5) Транспортиры, от обычных транспортиров, имеющих в готовальнях, до сложных транспортиров, используемых, например, в конструировании.

(6) Трафареты, явно идентифицируемые как специализированные в качестве чертежных инструментов. Трафареты, не специализированные таким образом, классифицируются в соответствии с материалом, из которого они изготовлены.

(Б) Инструменты для разметки.

(Разметка состоит в проведении конструктивных линий и т.д. на поверхности детали, подлежащей механической обработке, распиливанию и т.д.)

(1) Штангенциркули (разметочные, плотницкие и т.д.) с простыми или разделенными рейками.

(2) Чертилки и кернеры.

(3) Плиты, используемые как базовые плоскости для разметки или для контроля плоских поверхностей и т.д. Правила и угольники (из чугуна, камня и т.д.) с точной плоской поверхностью.

(4) Подкладки с V-образными и X-образными вырезами для поддержания цилиндрических заготовок.

В данную товарную позицию не включаются гравировальные инструменты для ручной работы со встроенным двигателем (товарная позиция 8467).

(В) Инструменты для математических расчетов.

Логарифмические линейки, дисковые калькуляторы, цилиндрические калькуляторы и другие расчетные инструменты на основе логарифмической линейки или другом принципе математических расчетов, включающие, например, карманные устройства для сложения и вычитания, с которыми работают посредством выбора цифр пером согласно заданной процедуре. К данной категории относятся также линейки и диски для расчета фотографической экспозиции с учетом состояния неба, времени суток, заданной диафрагмы, типа объекта и чувствительности эмульсии.

Счетные или бухгалтерские машины, однако, сюда не включаются (товарная позиция 8470).

(Г) Ручные инструменты для измерения линейных размеров.

Эти инструменты могут показать длину, то есть линейные размеры подлежащего измерению объекта, например, прочерченной или воображаемой (прямой или кривой) линии на объекте. Поэтому эти инструменты способны измерять такие величины, как диаметр, глубина, толщина и высота, которые указываются в единицах длины (например, миллиметрах). Эти инструменты должны также иметь такие характеристики (размеры, масса и т.д.), которые позволяют при выполнении измерения держать их в руке.

Инструменты, специально сконструированные для использования постоянно установленными на стойке или другой опоре или присоединенными к машинам или другим аппаратам с помощью гибких трубок, кабелей и т.д. при выполнении измерений, в данную товарную позицию не включаются (товарная позиция 9031).

К данной категории инструментов относятся:

(1) Микрометры; инструменты, имеющие микрометрическую головку, либо винтового, либо безвинтового типа (безвинтовые - скользящего действия и, как правило, электронные). Они используются, например, для измерения наружных и

внутренних диаметров, толщины, шага резьбы винта. Результаты измерения могут быть считаны на самом винте, на круговой шкале или на цифровом индикаторе.

(2) Кронциркули и штангенциркули (штангенциркули с нониусом, с индикацией на круглой шкале или электронные) для измерения, например, диаметра, глубины, толщины.

(3) Калибры, имеющие регулируемое измерительное устройство.

Калибры без регулируемых устройств, используемые только для калибровки деталей или проверки углов, форм и т.д. (например, калиберные пробки, кольцевые калибры), в данную товарную позицию не включаются (товарная позиция 9031).

(4) Компараторы (с круговой шкалой), используемые для контроля внутреннего или наружного допуска на размеры (например, проверки развертывания или спрямления). К ним относятся измерительные стержни, увеличивающие круговые нониусы, и системы передачи (кремальеры, шестерни, рычаги, пружины, пневматические, гидравлические и т.д.).

(5) Измерительные стержни (простые или градуированные разделенные, прямые или складные) и рулетки (например, пружинные линейки, мерные ленты, наматываемые на барабаны), включая стандартные стержни, измерительные палки и т.п.

В данную товарную позицию не включаются устройства, специально предназначенные для топографической съемки (землемерные цепи, нивелировочные шесты, дальномерные вешки и т.д.), и меры лебедочного типа для шахтных стволов (товарная позиция 9015).

(6) Градуированные линейки (школьные линейки и т.д.), включая V-образные линейки для измерения диаметра выпуклых тел и вертикальные измерительные аппараты с подвижными ползунами.

(7) Картографические меры (курвиметры); небольшие инструменты с круговой шкалой или без нее, используемые для измерения расстояний на картах, планах и т.д.

ЧАСТИ И ПРИНАДЛЕЖНОСТИ

При условии соблюдения положений примечаний 1 и 2 к данной группе (см. общие положения) в данную товарную позицию включаются также части и принадлежности, идентифицируемые как пригодные для использования исключительно или главным образом с машинами, приборами и инструментами, описанными выше, например, выдвижные упоры микрометров; стойки для измерительных плиток; стойки микрометров; петли или шарниры для складных линеек.

9018 Приборы и устройства, применяемые в медицине, хирургии, стоматологии или ветеринарии, включая сцинтиграфическую аппаратуру, аппаратура электромедицинская прочая и приборы для исследования зрения (+):

- аппаратура электродиагностическая (включая аппаратуру для функциональных диагностических исследований или для контроля физиологических параметров):

9018 11 -- электрокардиографы

9018 12 -- аппаратура ультразвукового сканирования

9018 13 -- магнитно-резонансные томографы

9018 14 -- сцинтиграфическая аппаратура

9018 19 -- прочая

9018 20 - аппаратура, основанная на использовании ультрафиолетового или инфракрасного излучения

- шприцы, иглы, катетеры, канюли и аналогичные инструменты:

9018 31 -- шприцы, с иглами или без игл

9018 32 -- иглы трубчатые металлические и иглы для наложения швов

9018 39 -- прочие

- приборы и устройства стоматологические, прочие:

9018 41 -- бормашины, совмещенные или не совмещенные на едином основании с прочим стоматологическим оборудованием

9018 49 -- прочие

9018 50 - инструменты и устройства офтальмологические, прочие

9018 90 - инструменты и оборудование, прочие

В данную товарную позицию включается очень широкий диапазон приборов и устройств, которые в большинстве случаев используются только в профессиональной практике (например, врачами, хирургами, стоматологами, ветеринарными хирургами, акушерками) либо для постановки диагноза, профилактики или лечения болезни, либо для оперирования и т.д. Приборы и устройства для анатомической работы или для вскрытия трупов, анатомирования и т.д. также включаются, как включаются при определенных условиях приборы и устройства для стоматологических лабораторий (см . пункт (II) ниже). Приборы данной товарной позиции могут быть сделаны из любого материала (включая драгоценные металлы).

В данную товарную позицию не включаются:

(а) стерильный кетгут и прочий стерильный материал для наложения хирургических швов, ламинария стерильная и тампоны из ламинарии стерильные (товарная позиция 3006);

(б) диагностические или лабораторные реагенты товарной позиции 3822;

(в) гигиенические или фармацевтические изделия товарной позиции 4014;

(г) посуда стеклянная для лабораторных, фармацевтических или гигиенических целей товарной позиции 7017;

(д) санитарно-техническое оборудование из недорогого металла (в частности. товарные позиции 7324, 7418 и 7615);

(е) маникюрные или педикюрные наборы и инструменты (товарная позиция 8214);

- (ж) коляски для людей, не способных передвигаться (товарная позиция 8713);
- (з) очки, защитные очки и аналогичные оптические приборы, корректирующие, защитные или прочие (товарная позиция 9004);
- (и) фотокамеры (товарная позиция 9006), если только они не установлены постоянно в приборах или устройствах данной товарной позиции;
- (к) микроскопы и т.д. товарной позиции 9011 или 9012;
- (л) дисковые калькуляторы, используемые для расчета функции легких, индекса массы тела и т.д. товарной позиции 9017;
- (м) устройства для механотерапии, кислородной терапии, озоновой терапии, искусственного дыхания, аэрозольной терапии, массажные аппараты и т.д. товарной позиции 9019;
- (н) ортопедические приспособления, искусственные части тела и приспособления для лечения переломов, включая такие приспособления для животных (товарная позиция 9021);
- (о) рентгеновские аппараты и т.д. (медицинские или нет) товарной позиции 9022;
- (п) медицинские термометры (товарная позиция 9025);
- (р) приборы и аппаратура, используемые в лабораториях для проведения анализа крови, тканевых жидкостей, мочи и т.д., независимо от того, служат ли эти анализы для диагностики или нет (обычно товарная позиция 9027);
- (с) медицинская или хирургическая мебель, включая мебель для ветеринарного использования (операционные столы, столы для осмотра, больничные койки), стоматологические кресла, не содержащие стоматологических приспособлений данной товарной позиции, и т.д. (товарная позиция 9402).

Однако в данную товарную позицию включаются специализированные измерительные приборы, используемые исключительно в профессиональной практике, такие как цефалометры, циркули-измерители для измерений мозговых поражений, акушерские тазометры и т.д.

Следует также отметить, что многие из приборов, используемых в медицине или хирургии (человека или ветеринарной), являются, по существу, обычными ручными инструментами (например, молотки, зуботехнические молотки, пилы, долота, полукруглые долота, щипцы, клещи, шпатели и т.д.) или ножевыми изделиями (ножницы, ножи и т.д.). Такие изделия включаются поэтому в данную товарную позицию только в том случае, если они явно идентифицируются как предназначенные для медицинского или хирургического применения по причине их особой формы, легкости, с которой они разбираются для стерилизации, лучшего качества изготовления, природе составляющих их металлов или по их комплектованию (часто упаковываются в ящики или боксы, содержащие набор инструментов для конкретной работы: акушерства, вскрытия трупов, гинекологии, глазной или ушной хирургии, ветеринарные наборы для родов и т.д.).

Инструменты и устройства, включаемые сюда, могут быть снабжены оптическими устройствами; в них может также использоваться электричество либо как движущая сила, либо для передачи, либо как профилактический, лечебный или диагностический фактор.

В данную товарную позицию включаются также инструменты и устройства с использованием лазерного или другого излучения или процессов с применением фотонных пучков и ультразвуковые приборы и устройства.

(I) ИНСТРУМЕНТЫ И УСТРОЙСТВА ДЛЯ МЕДИЦИНЫ ИЛИ ХИРУРГИИ

К данной категории относятся:

(А) Инструменты, которые могут использоваться под одним и тем же названием для нескольких целей, например:

- (1) Иглы (для швов, лигатур, вакцинации, анализов крови, подкожные иглы и т.д.).
 - (2) Ланцеты (для вакцинации, кровопускания и т.д.).
 - (3) Трокары (для пункций) (желчного пузыря, общего назначения и т.д.).
 - (4) Хирургические ножи и скальпели всех видов.
 - (5) Зонды (для исследования предстательной железы, мочевого пузыря, уретры и т.д.).
 - (6) Расширители (носовые, для рта, гортани, прямой кишки, влагалищные и т.д.).
 - (7) Зеркала и отражатели (для глаз, гортани, ушей и т.д.).
 - (8) Ножницы, щипцы, клещи, долота, полукруглые долота, молоточки невропатолога, зуботехнические молотки, пилы, скребки, шпатели.
 - (9) Полые иглы, катетеры, аспирационные трубки и т.д.
 - (10) Каутеры (термокаутеры, гальванокаутеры, микрокаутеры и т.д.).
 - (11) Пинцеты; держатели для перевязочного материала, тампонов, губок или игл (включая держатели радиевых игл).
 - (12) Ретракторы (губные, челюстные, брюшные крючки, крючки для миндалин, печеночные и т.д.).
 - (13) Дилататоры (для гортани, уретры, пищевода, расширители канала шейки матки и т.д.).
 - (14) Проволочные направляющие, используемые для введения катетеров, игл, расширителей тканей, эндоскопов и атерэктомических устройств.
 - (15) Скобки (для швов и т.д.).
 - (16) Шприцы (стеклянные, металлические, из стекла и металла, пластмассы и т.д.) всех видов, например, инъекционные, пункционные, для анестезии, спринцевания, промывания ран, аспирационные (с насосом или без него), для глаз, ушей, горла, маточные, гинекологические и т.д.
 - (17) Хирургические степлеры для установки скобок с целью закрытия раны.
- (Б) Специальные диагностические приборы и аппараты.

К ним относятся:

(1) Стетоскопы.

(2) Приборы для измерения частоты дыхания (для определения основного обмена).

(3) Сфигмоманометры, тонометры и осциллометры (для измерения кровяного давления).

(4) Спирометры (для определения объема легких).

(5) Цефалометры.

(6) Тазометры.

(В) Приборы для исследования зрения. Они относятся к разным категориям:

(1) Хирургические инструменты, такие как роговичные тrefины, кератомы.

(2) Диагностические приборы, такие как офтальмоскопы; бинокулярные лупы с головными повязками и микроскопы бинокулярного типа, состоящие из микроскопа, электрической лампы с щелью и подголовника, причем все в целом установлено на регулируемой опоре для обследования глаз; тонометры (для проверки внутриглазного давления); векорасширители.

(3) Аппараты для исправления зрения или аппараты для исследования зрения, включая амблиоскопы, ретиноскопы, скиаскопы, страбометры, кератометры, кератоскопы, глазоизмерители, предназначенные для измерения расстояния между зрачками, ящики с пробными линзами и пробные оправы (для надевания пробных линз), оптометрические шкалы, тестовые таблицы. Однако оптометрические шкалы и таблицы на бумаге, картоне или пластмассе, используемые для проверки восприятия цвета, в данную товарную позицию не включаются (группа 49).

В данную товарную позицию включаются также электрически нагреваемые компрессы для глаз и электромагниты, предназначенные для удаления металлических частиц из глаз.

(Г) Ушные инструменты, например, орископы. Однако камертоны, предназначенные или не предназначенные для медицинского использования, в данную товарную позицию не включаются (товарная позиция 9209).

(Д) Анестезирующие аппараты и инструменты (лицевые маски, приспособления для частичной обработки лица, интубационные трубки и т.д.).

(Е) Инструменты для обработки носа, горла или миндалевидной железы: зажимы (для выпрямления носового хряща); трансиллюминационные аппараты (для пазух и носовых раковин); тонзилотомы и хирургические инструменты для удаления миндалин; прямые ларингоскопы; щетки для чистки гортани и т.д.

(Ж) Глоточные, пищеводные, желудочные или трахеотомические инструменты: эзофагоскопы, бронхоскопы, аппараты для аспирации желудочного содержимого, интубационные трубки и т.д.

(З) Инструменты для мочеиспускательного канала или мочевого пузыря: уретротомы, аппараты для аспирации камней мочевого пузыря, инструменты для простатэктомии и дробления камней.

(И) Аппараты искусственной почки (диализа).

(К) Гинекологические или акушерские инструменты: влагалищные ретракторы; инструменты для экстирпации матки; акушерские стетоскопы; специализированные оптические инструменты для обследования половых органов; пинцеты; перфораторы; инструменты для эмбриотомии (для рассечения плода); кефалотрибы и краниокласты (инструменты для раздавливания головы ребенка, который умер в матке); инструменты для выполнения внутренних измерений и т.д.

(Л) Портативные пневмотораксные аппараты, аппараты для переливания цельной крови, компонентов крови и производных крови, искусственные пиявки.

В данную товарную позицию включаются также стерильные герметизированные пластмассовые контейнеры, из которых удален воздух, но которые содержат небольшое количество антикоагулянта и снабжены интегральной донорской трубкой и иглой для флеботомии и используются для сбора, хранения и переливания человеческой цельной крови. Однако специальные бутылки для хранения крови из стекла в данную товарную позицию не включаются (товарная позиция 7010).

(М) Электрические устройства для сошлифовывания мозолей на ногах.

(Н) Иглы для акупунктуры: золотые, серебряные, стальные.

(О) Эндоскопы: гастроскопы, торакоскопы, перитонеоскопы, бронхоскопические телескопы, цистоскопы, уретроскопы, резектоскопы, кардиоскопы, колоноскопы, нефроскопы, ларингоскопы и т.д. Многие из них имеют оперативный канал, достаточно крупный для проведения хирургической операции с помощью дистанционно управляемых инструментов. Однако эндоскопы для немедицинских целей (фиброскопы) в данную товарную позицию не включаются (товарная позиция 9013).

(П) Аппараты, содержащие вычислительную машину и предназначенные исключительно для расчета дозы и распределения терапевтической радиации.

(Р) Компрессионные барокамеры (также известные как декомпрессионные камеры), которые представляют собой специально оборудованные камеры давления для подачи кислорода под давлением выше атмосферного. Они используются для лечения таких состояний, как кессонная болезнь, воздушная эмболия, газовая гангрена, отравление угарным газом, трудноизлечимый остеомиелит, пересадка кожи, актиномикоз и особая анемия, вызванная потерей крови.

(С) Лампы, специально спроектированные для целей диагностики, зондирования, облучения и т.д. Фонари, например, в виде самопишущей ручки, в данную товарную

позицию не включаются (товарная позиция 8513) так же, как и другие лампы, которые не идентифицируются как явно предназначенные для медицинских или хирургических целей (товарная позиция 9405).

(II) СТОМАТОЛОГИЧЕСКИЕ ПРИБОРЫ И УСТРОЙСТВА

В дополнение к инструментам и устройствам, которые являются общими для данной и предыдущей категории товаров (таким как маски и другие стоматологические анальгезирующие аппараты), главными приборами и устройствами, относящимися к данной категории, являются:

(1) Защитные наконечники для пальцев хирурга (соединенные между собой или нет) и роторасширители; ретракторы для щек и губ; шпатели для отдавливания языка и скобки.

(2) Пинцеты всех видов, элеваторы, щипцы всех видов (для удаления зубов, выравнивания осей зубов и т.д.), зубные фрезы (для рассечения, перевязывания, пломбирования и выдалбливания и т.д.), щипцы для удаления корней зубов.

(3) Инструменты для эндодонтии (пульпоэкстракторы, дрельборы, стоматологические надфили, пломбировочные инструменты, расширители и т.д.).

(4) Костные кусачки и расширители; полукруглые долота и зуботехнические молотки для резекции челюсти и верхнечелюстной пазухи; распаторы; скальпели; специальные ножи и ножницы; специальные пинцеты для зубного врача; "экскаваторы" и зонды.

(5) Специальные инструменты для чистки десен и луночек; инструменты для удаления зубного камня; скребки и долота для зубной эмали.

(6) Различные зонды; иглы (для абсцессов, подкожные, для швов, ваты и т.д.); держатели для ватных тампонов и тампонов на стержнях; аппараты для вдувания; стоматологические зеркала.

(7) Инструменты для закладки золота (пломбировочные инструменты, зуботехнические молотки и т.д.); инструменты для пломбирования (шпатели для цемента или смолы, пробки и зуботехнические молотки для амальгамы, инструменты для введения амальгамы в полость зуба и т.д.); оттискные ложки.

(8) Зубные боры, диски, стоматологические бормашины и щетки, специально предназначенные для использования с двигателем стоматологической бормашины или наконечником бормашины.

В данную товарную позицию включаются также инструменты, используемые в ортопедической стоматологии как самим практикующим врачом, так и зубным техником, например: ножи; шпатели и другие инструменты для формовки; различные щипцы и пинцеты (для закрепления зажимов и коронок, обрезания выступов и т.д.); пилы; ножницы; зуботехнические молотки; расширители; долота; скребки; финир-боры; устройства для формовки металла, предназначенные для изготовления путем

нанесения ударов металлических зубных коронок. В данную товарную позицию включаются также зуботехнические отливочные машины, зуботехнические фрезерные машины и машины для обрезки моделей зубных протезов. В данную товарную позицию не входят, однако, инструменты или другие изделия общего назначения (печи, литейные формы, паяльники, ковши для плавления и т.д.); они включаются в соответствующие товарные позиции.

В данную товарную позицию включается также следующее:

(i) двигатели для стоматологических бормашинок с поворотным резцедержателем, расположенным на отдельном основании, предназначенным для установки на стене или на оборудовании, описанном в пункте (ii) ниже;

(ii) комплектное стоматологическое оборудование на своем основании (стационарное или мобильное устройство). Главными обычными составляющими являются рама, несущая компрессор, трансформатор, пульт управления и другие электрические аппараты; на устройство часто устанавливается также следующее: стоматологическая бормашина с поворотным резцедержателем, плевательница и устройство для споласкивания рта, электронагреватель, аппараты для вдывания горячего воздуха, пульверизатор, лоток с инструментами для каутеризации, рассеянное освещение, бестеневая лампа, вентилятор, диатермический аппарат, рентгеновский аппарат и т.д.

Некоторые типы этого оборудования предназначены для работы с абразивными материалами (обычно оксидом алюминия) вместо бора; абразивы обычно наносятся на зубы сжатым газом (например, диоксидом углерода);

(iii) плевательницы и полоскательницы для рта либо на основании, либо на стойке, либо на вертлюге. Они комбинируются обычно с источником теплой воды и спринцовкой для теплой воды;

(iv) устройства полимеризации (под воздействием света или тепла), амальгаматоры, ультразвуковые устройства удаления зубного камня, электрохирургическое оборудование и т.д.;

(v) устройства для лечения зубов, работающие с применением лазеров;

(vi) стоматологические кресла, содержащие стоматологическое оборудование или любые другие стоматологические приспособления, рассматриваемые в данной товарной позиции.

В данную товарную позицию не включаются, однако, стоматологические кресла, не содержащие стоматологических приспособлений данной товарной позиции; эти стоматологические кресла входят в товарную позицию 9402 независимо от того, снабжены они или нет таким оборудованием, как осветители.

Следует, однако, отметить, что в данную товарную позицию не включаются некоторые предметы стоматологического оборудования, упомянутые в пункте (ii) выше, если они представлены отдельно; они относятся к соответствующим товарным

позициям, например, компрессоры (товарная позиция 8414); рентгеновские и другие аппараты (товарная позиция 9022). В товарную позицию 9022 включаются также рентгеновские и другие аппараты, предназначенные для отдельной установки или установки на стену в стоматологических кабинетах. Отдельно представленный диатермический аппарат, однако, классифицируется с электромедицинскими аппаратами данной товарной позиции (см. пункт (IV) ниже).

Следует отметить, что зубные цементы и прочие материалы для пломбирования зубов включаются в товарную позицию 3006; препараты, известные как "зубоврачебный воск" или "составы для получения слепков зубов", расфасованные в наборы, упаковки для розничной продажи или в виде плиток, в форме подков, в брусках или аналогичных формах, и прочие средства для зубоврачебных целей, изготовленные на основе гипса (кальцинированного гипса или сульфата кальция), включаются в товарную позицию 3407.

(III) ВЕТЕРИНАРНЫЕ ПРИБОРЫ И УСТРОЙСТВА

К данной категории товаров относится большое количество изделий, которые хотя и предназначены для ветеринарного использования, аналогичны изделиям, перечисленным выше в пункте (I) или (II), например:

(А) Инструменты общего назначения (например, иглы, ланцеты, трокары, скальпели, зеркала, зонды, ножницы, щипцы, молотки, кюретки, ретракторы, шприцы).

(Б) Специальные приборы и устройства, такие как офтальмоскопы, векорасширители, ларингоскопы, стетоскопы, щипцы, эмбриотомы.

(В) Стоматологические инструменты.

К этой категории относятся также инструменты и аппараты, предназначенные специально для ветеринарного использования, например:

(1) Инструменты и устройства для вымени, например, дилаторы для грудных сосков и пункционные зонды (для раскрытия сосков коров); устройства для лечения послеродового сепсиса или мастита у коров.

(2) Инструменты и приспособления для кастрации: инструменты для передавливания семенного канатика; клейки и зажимы для кастрации (для того, чтобы вызвать атрофию половых желез у самцов); тиски и щипцы для кастрации; овариотомы и т.д.

(3) Инструменты и приспособления для родов: специализированные акушерские веревки, привязные ремни, приспособления для фиксации головы, щипцы и крючья, механические приспособления для телят и т.д.

(4) Различные инструменты: аппараты искусственного осеменения; приспособления для закрепления хвоста; приспособления для обрезания рогов; пульверизаторы для лечения болезней дыхательных, пищеварительных, мочеиспускательных, половых и т.д. органов у животных; специальные управляющие аппараты, то есть для

предотвращения движений животных во время операций (роторасширители, путы и т.д.); специальные шприцы для введения лекарств и шприцы, заполняемые анестезирующим препаратом или лекарством (иммунной сывороткой, вакциной и т.д.) для дистанционного введения свободно гуляющим животным, например, с помощью ружья или пистолета, работающего на сжатом газе; приспособления для дачи пилюль; специальные уздечки для проглатывания доз лекарств; крючья для трещин на копыте у лошади (для закрытия трещин в копыте); эндоскопические инструменты для определения пола у цыплят и т.д.

В данную товарную позицию не включаются трихиноскопы (оптические приборы для обследования свинины) (товарная позиция 9011), ортопедические приспособления для животных (товарная позиция 9021), операционные столы для животных (товарная позиция 9402, см. соответствующие пояснения).

Инструменты, используемые в равной степени и ветеринарными хирургами, и кузнецами, включаются в группу 82 (например, напильники для передней части копыт; ножницы для ногтей или копыт; ножи для подрезания; клещи; пинцеты; молотки и т.д.); в группу 82 включаются также инструменты для клеймения крупного рогатого скота (штемпели, утюги для отжигания корки копыт и т.д.) и инструменты для резания.

(IV) СЦИНТИГРАФИЧЕСКАЯ АППАРАТУРА

Это аппаратура, сканирующая части тела и создающая изображения органа или регистрирующая его работу. К этой категории относится аппаратура, снабженная сцинтилляционным счетчиком, данные которого преобразуются в аналоговые сигналы для цели постановки медицинских диагнозов (например, гамма-камера, сцинтилляционный сканер).

(V) ПРОЧАЯ ЭЛЕКТРОМЕДИЦИНСКАЯ АППАРАТУРА

В данную товарную позицию включается также электромедицинская аппаратура для профилактических, лечебных или диагностических целей, отличная от рентгеновских и т.д. аппаратов товарной позиции 9022. К данной категории товаров относятся:

(1) Электродиагностическая аппаратура, которая включает:

(i) электрокардиографы (аппараты, которые с помощью токов, вызываемых сокращениями сердечной мышцы, записывают движения сердца в виде электрокардиограмм);

(ii) фонокардиографы (специально предназначенные для записи сердечных шумов в виде фонокардиограмм; они могут также использоваться как электрокардиографы);

(iii) кардиоскопы (используемые в сочетании с двумя предыдущими приборами для осуществления одновременного наблюдения кардиограмм и фонокардиограмм);

(iv) реокардиографы (электрические аппараты для измерения изменений электрического сопротивления, вызванных функционированием сердца);

(v) электроэнцефалографы (для исследования мозга);

(vi) электросфигмографы (для регистрации артериального давления и объема);

(vii) электротонографы (для регистрации вариаций артериального, внутривенного или внутрисердечного давления);

(viii) электроретинографы (для измерения напряжения в сетчатке);

(ix) аудиометры и аналогичные аппараты (для проверки слуха на основе изменения частоты);

(x) диагностическая аппаратура, объединенная или работающая совместно с вычислительной машиной, для обработки и визуализации клинических данных и т.д.;

(xi) ультразвуковое диагностическое оборудование, используемое для отображения органов (например, на дисплее) с помощью ультразвуковых волн;

(xii) аппаратура ядерного магнитного резонанса (ЯМР), применяемая для представления характеристик тканей и внутренних органов человеческого тела с использованием магнитных свойств атомов тела, таких как атомы водорода.

(2) Аппаратура для электротерапии. Помимо использования в диагностике, эта аппаратура применяется для лечения таких болезней, как неврит, невралгия, гемиплегия, флебит, эндокринальная анемия. Некоторые из этих приспособлений могут комбинироваться с электрохирургическими инструментами, указанными в пункте (7) ниже.

(3) Аппаратура для ионотерапии, используемая для введения активных лекарств (салицилата натрия или лития, йодида калия, гистамина и т.д.) через кожу с помощью электрического тока.

(4) Аппаратура для диатермии, предназначенная для лечения некоторых болезней, которые требуют тепла (например, ревматизма, невралгии, зубных болезней). Она работает за счет использования высокочастотных (коротковолновых, ультразвуковых, ультракоротковолновых и т.д.) токов, и в ней используются электроды разнообразной формы (например, пластины, кольца, трубки).

(5) Аппаратура для лечения электрошоком, предназначенная для лечения психических или нервных заболеваний.

(6) Дефибрилляторы сердца для восстановления ритма сердца, действующие с применением электрического тока.

(7) Электрохирургическая аппаратура. В ней используются высокочастотные электрические токи, игла, зонд и т.д., образующие один из электродов. Они могут применяться для резания тканей (электрорезание) с помощью ланцета (электрический ланцет) или для коагулирования крови (электрокоагуляция). Некоторые комбинированные приборы можно за счет применения управляющих педалей заставить действовать попеременно как электрорезаки или электрокоагуляторы.

(8) Аппаратура для актинотерапии. В ней применяются излучения, лежащие внутри, а чаще вне видимого спектра (инфракрасные, ультрафиолетовые), для лечения некоторых болезней или для диагностических целей (специальное освещение для обнаружения кожных болезней). Эта аппаратура обычно содержит лампы, хотя инфракрасная аппаратура может быть снабжена нагревающимися сопротивлениями или нагревающимися панелями с отражателями.

(9) Искусственные инкубаторы для детей. В основном они состоят из прозрачного отсека из пластмассы, электрического обогревательного оборудования, предохранительных и сигнализационных устройств и аппаратов для фильтрации воздуха, кислородных и регулирующих аппаратов. В большинстве случаев они устанавливаются на тележку и имеют встроенные весы для детей.

Корпуса, содержащие электроды или другие устройства, предназначенные для использования с аппаратурой, описанной выше, также относятся к этой категории.

В данную товарную позицию также не включается аппарат для дородового прослушивания для немедицинского использования товарной позиции 8518 (см. пояснения к данной товарной позиции).

ЧАСТИ И ПРИНАДЛЕЖНОСТИ

При условии соблюдения положений примечаний 1 и 2 к данной группе (см. общие положения) части и принадлежности к аппаратам или устройствам данной товарной позиции также включаются в данную товарную позицию.

Пояснения к субпозициям.

Субпозиция 9018 12

В эту субпозицию включается электродиагностическая аппаратура ультразвукового сканирования. Данная аппаратура работает с использованием высокочастотных звуковых волн, излучаемых внутрь человеческого тела через преобразователь. Преобразователь размещается в непосредственном контакте с телом и попеременно излучает короткие импульсы ультразвука и "слушает" их эхо, характеристики интерпретируются для получения информации о расположении, размерах, форме и структуре тканей. Интерпретация обычно выполняется вычислительной машиной с выходным устройством, отображающим видеоизображение органов.

Этот метод сканирования тела используется для обследования плода у беременных женщин. Он также часто применим для обследования груди, сердца, печени и желчного пузыря.

Субпозиция 9018 13

Магнитно-резонансная томография основана на принципе упорядочивания ядер атомов водорода в сильных магнитных полях. Если затем высокочастотный сигнал попадает на эти атомы, упорядочивание атомов нарушается. Когда радиоволны отключаются, атомы вновь упорядочиваются, излучая в процессе упорядочивания

слабый электрический сигнал. Так как человеческое тело в основном состоит из атомов водорода, изображение, в сущности, любой области тела может быть получено с помощью отраженных импульсов. Поскольку водород входит в состав воды, отраженные импульсы могут быть использованы для определения различий между тканями. Это дает возможность получить изображения костного мозга и мягких тканей.

Электродиагностический магнитно-резонансный томограф, относящийся к этой субпозиции, состоит из гигантского электромагнита, высокочастотного генератора и вычислительной машины для обработки. Он должен быть установлен в помещении, полностью защищенном от внешнего электромагнитного поля. Для получения высокоэффективного магнитного поля требуемой напряженности необходимы электромагниты, охлаждаемые до сверхнизкой температуры жидким гелием.

Водород, как основа для магнитно-резонансной томографии, выбран из-за его изобилия в человеческом теле и из-за известных магнитных характеристик. Возможно также использование и других элементов, таких как, например, натрий или фосфор.

Субпозиция 9018 14

Электродиагностическая аппаратура этой субпозиции используется для получения изображения с помощью облучения человеческого тела гамма-лучами. Это изображение производится соответствующими аппаратами, такими как сцинтиграфический сканер и, лучше всего, гамма-камера.

Эти ядерные сканеры требуют введения пациенту внутрь через рот или с помощью инъекции радиоактивного соединения (меченый атом), которое быстро впитывается изучаемым органом. Тело затем сканируется гамма-счетчиком, который записывает количество радиации, излученное меченым атомом, проникшим в требуемый орган (например, мозг), для того, чтобы определить, где изотоп абсорбировался.

Видеоизображение производится посредством анализа зарегистрированной радиации вычислительной машиной. Это изображение представляет собой набор светлых и темных областей или контрастных цветных пятен и показывает, в каком месте органа произошло поглощение радиоизотопа. Такое сканирование дает возможность получить информацию о структуре и функции исследуемого органа.

Пример сцинтиграфического аппарата - позитронно-эмиссионный томограф (ПЭТ). Он объединяет принцип ядерной медицины с технологией, используемой в компьютерной томографии (см. пояснения к субпозиции 9022 12).

9019 Устройства для механотерапии; аппараты массажные; аппаратура для психологических тестов для определения способностей; аппаратура для озоновой, кислородной и аэрозольной терапии, искусственного дыхания или прочая терапевтическая дыхательная аппаратура:

9019 10 - устройства для механотерапии; аппараты массажные; аппаратура для психологических тестов для определения способностей

9019 20 - аппаратура для озоновой, кислородной и аэрозольной терапии, искусственного дыхания или прочая терапевтическая дыхательная аппаратура

(I) УСТРОЙСТВА ДЛЯ МЕХАНОТЕРАПИИ

Эти устройства используются главным образом для лечения болезней суставов или мышц путем механического воспроизведения разных движений. Следует отметить, что такое лечение обычно выполняется под медицинским контролем; аппараты этой товарной позиции следует поэтому отличать от обычного оборудования для физкультурных или медицинских упражнений, предназначенного для использования дома или в специально оборудованных помещениях (товарная позиция 9506) (например, эспандеры из эластичных шнуров или приспособления для упражнений; пружинные захваты разных видов; "гребные" тренажеры для воспроизведения гребных движений; стационарные одноколесные велосипеды для тренировочных целей или для развития мышц ног).

Поскольку механотерапия охватывает только лечение, включающее движение сустава и т.д., в данную товарную позицию не включаются полностью стационарные аппараты (например, лестницы, шведские стенки, брусья), даже если они предназначены для использования при реабилитации конечностей; такие изделия относятся к соответствующим товарным позициям. В данной товарной позиции, тем не менее, аппараты могут рассматриваться как механические, даже если они содержат только сравнительно простые механические приспособления, такие как пружины, колеса, шкивы и т.д.

При условии соблюдения вышеупомянутых положений в данную товарную позицию включаются:

- (1) Аппараты для вращательных упражнений запястья.
- (2) Аппараты для реабилитации пальцев.
- (3) Аппараты для вращательных упражнений ступни.

Большинство приспособлений этих трех типов состоят главным образом из захватов, связанных с рычагами, регулируемых противовесов, устройств для удержания конечностей, а все в целом установлено на основании. С ними работают вручную.

- (4) Аппараты для одновременного сгибания и вытягивания колена и бедра.
- (5) Аппараты для упражнений туловища.

(6) Аппараты для упражнений в ходьбе, состоящие из рамы с раздвоенными опорами и ручных захватов, покоящихся на ряде колес.

(7) Аппараты для улучшения циркуляции, усиления сердечных мышц и реабилитации нижних конечностей, состоящие из разновидности бесколесного велосипеда, укрепленного на раме, педали которого можно крутить, когда пациент сидит сверху или лежит.

(8) Аппараты универсального типа с силовым приводом, которые за счет использования сменных принадлежностей могут применяться для многочисленных механотерапевтических целей (например, для лечения болезней суставов или мышц шеи, плеча, локтя, запястья, пальцев, бедра, колена и т.д.).

(II) МАССАЖНЫЕ АППАРАТЫ

Аппараты для массажа частей тела (живота, ступней, ног, спины, рук от кисти до плеча, кисти, лица и т.д.) обычно работают за счет трения, вибрации и т.д. Они могут иметь ручной или силовой привод либо принадлежать электромеханическому типу с двигателем, встроенным в рабочее устройство (вибромассажные приспособления). Особенно последний тип может содержать сменные дополнительные приспособления (обычно из резины), позволяющие применять разные способы воздействия (щетки, губки, плоские или зубчатые диски и т.д.).

К данной категории аппаратов относятся простые резиновые валики или аналогичные массажные приспособления. В нее включаются также гидромассажные приспособления для общего или частичного массажа тела под действием воды или смеси воды и воздуха под давлением. Примерами таких устройств являются укомплектованные массажные ванны, снабженные насосами, турбинами или воздуходувками, трубопроводами, устройствами управления и всей необходимой арматурой; устройства для массажа груди под действием воды, распределяемой через ряд небольших наконечников, установленных внутри формы, расположенной над грудью и вращающейся от струи воды, вводимой через гибкую трубку.

Следующие аппараты также рассматриваются как массажные в пределах данной товарной позиции: матрацы, предназначенные для профилактики или лечения пролежней за счет постоянного изменения мест, на которые опирается тело пациента, а также за счет осуществления поверхностного массажного воздействия на ткани, подверженные омертвлению.

(III) АППАРАТУРА ДЛЯ ПСИХОЛОГИЧЕСКИХ ТЕСТОВ ДЛЯ ОПРЕДЕЛЕНИЯ СПОСОБНОСТЕЙ

Эти аппараты используются врачами и т.д. для исследования скорости рефлекторных действий, координации движений и других физических или психологических реакций. Особенно широко они применяются для тестирования людей, чьи занятия требуют специальных способностей (летчиков, водителей и т.д.), или для тестирования образовательных или профессиональных склонностей и способностей детей.

В данную товарную позицию включаются разные типы таких аппаратов (например, устройства для испытания моторных навыков или ловкости; вращающиеся сиденья,

рассчитанные на изменяемую скорость и внезапный останов для испытания реакций пилотов самолетов).

Следует отметить, однако, что в данную товарную позицию не включаются аппараты, обычно используемые для медицинской диагностики зрения, слуха, сердца и т.д. (товарная позиция 9018). Аналогично изделия, имеющие характер конструкторских или строительных наборов и в равной степени пригодные для использования в качестве развлечений и для проверки способностей, классифицируются как игры или игрушки (группа 95).

(IV) АППАРАТУРА ДЛЯ ОЗОНОВОЙ ТЕРАПИИ

Данная аппаратура предназначена для лечения органов дыхания посредством использования терапевтических свойств озона (химическая формула O₃), например, при ингаляции.

(V) АППАРАТУРА ДЛЯ КИСЛОРОДНОЙ ТЕРАПИИ, ИСКУССТВЕННОГО ДЫХАНИЯ ИЛИ ПРОЧАЯ ТЕРАПЕВТИЧЕСКАЯ ДЫХАТЕЛЬНАЯ АППАРАТУРА

Используется при спасении тонущих, при электротравме, остром отравлении (например, монооксидом углерода), для слабых новорожденных детей, в случаях послеоперационного шока, детского паралича (полиомиелита), острой астмы, недостаточного развития легких и т.д.

К этим устройствам относятся:

(А) Устройства, используемые вместо ручных методов искусственного дыхания, например, механические устройства, работающие путем приложения давления к грудной клетке пациента посредством колебательного движения, принудительного вдоха и т.д.

(Б) Аппараты для собственно кислородной терапии. Они действуют за счет вдыхания кислорода или смеси кислорода и диоксида углерода через маску или путем подачи кислорода в респираторную камеру, состоящую из прозрачной пластмассовой палатки, установленной на кровати пациента.

(В) Устройства, известные как "железные легкие", и аналогичные приспособления. Они состоят в основном из следующих элементов:

(1) Камеры, сделанной из металла, дерева или стекловолокна, для размещения тела пациента (при этом голова остается снаружи) или меньшей камеры из прозрачной пластмассы, покрывающей только грудную клетку.

(2) Независимого устройства, содержащего систему аспирации воздуха и аварийное воздуходувное устройство, которое может иметь силовое или ручное управление.

(3) Толстой воздухо непроницаемой трубы, соединяющей воздуходувную систему и камеру.

Некоторые приспособления кислородной терапии, описанные выше (особенно кислородные палатки), могут также использоваться для введения аэрозолей, при этом пациент принимает одновременно ингаляцию кислорода и лекарственного средства, диспергированного с помощью микропульверизатора (см. пункт VI ниже).

В данную товарную позицию не включаются компрессионные барокамеры или декомпрессионные камеры (товарная позиция 9018).

(VI) АППАРАТУРА ДЛЯ АЭРОЗОЛЬНОЙ ТЕРАПИИ

Она используется для подачи терапевтического агента при лечении легочных, кожных, гинекологических заболеваний и болезней уха, горла и носа и т.д. путем рассеивания (распыления) в виде тумана различных медицинских растворов (гормонов, витаминов, антибиотиков, бронхорасширяющих препаратов, эфирных масел и т.д.).

Некоторые из этих приспособлений являются индивидуальными (распылители) и предназначены для подключения к баллонам с кислородом или сжатым воздухом либо для установки в кислородных палатках, описанных выше в пункте (V). Другие принадлежат к типу аэрозольных генераторов для приемных отделений врачей или больниц; данные приспособления состоят из шкафа, содержащего блок двигателя-компрессора, измерительных приборов, собственно генератора и различных приспособлений (маски, носовые, щечные, гинекологические и прочие наконечники). В данную товарную позицию включаются ручные распылители аэрозольного типа для орошения зубов или десен, работающие от сжатого газа, содержащегося в навинчиваемом контейнере; действие используемого медицинского препарата приводит к очистке полости рта и излечивает такие заболевания, как периодонтит.

ЧАСТИ И ПРИНАДЛЕЖНОСТИ

При условии соблюдения положений примечаний 1 и 2 к данной группе (см. общие положения) части и принадлежности к аппаратам и устройствам данной товарной позиции включаются в данную товарную позицию. К таким частям и принадлежностям относятся кислородные палатки и фиксирующие устройства к ним для аппаратуры кислородной терапии.

9020 Оборудование дыхательное прочее и газовые маски, кроме защитных масок без механических деталей и сменных фильтров

(I) ОБОРУДОВАНИЕ ДЫХАТЕЛЬНОЕ

В данную товарную позицию включается дыхательное оборудование, используемое, например, летчиками, ныряльщиками, альпинистами или пожарниками. Оно может быть автономным (если дыхательная цепь питается от баллона с кислородом или сжатым воздухом) или может подключаться через рукав к компрессорам, трубам для

подачи сжатого воздуха, баллонам для хранения или (в случае некоторых действующих на небольших расстояниях аппаратов) к внешней атмосфере.

В данную товарную позицию включаются также шлемы водолазов, которые требуют установки на водолазных костюмах ныряльщиков прежде, чем они станут воздухо непроницаемыми, И костюмы радиационной защиты или костюмы, защищающие от загрязнения, содержащие дыхательные аппараты.

(II) ГАЗОВЫЕ МАСКИ

Они позволяют носящему их дышать в атмосфере, загрязненной пылью, ядовитыми парами, дымом и т.д., и поэтому используются в некоторых отраслях промышленности и в военном снаряжении (против отравляющих газов).

В этих устройствах воздух для дыхания поступает непосредственно снаружи и пропускается через фильтрующее устройство, которое абсорбирует ядовитые газы или задерживает пыль. Они состоят поэтому, по существу, из маски, с устройством, позволяющим носящему маску видеть, металлической рамы с выпускным и впускным клапанами и гнезда, к которому крепится либо фильтр, либо гибкая трубка, подключенная к системе фильтров, переносимых на спине или на груди. Устройство более простого типа защищает только рот и нос; оно состоит из оболочки, удерживаемой на месте одной или несколькими эластичными лентами, и содержит фильтрующий или абсорбирующий материал (асбестовая вата, губчатая резина, ватная набивка и т.д., которые могут быть пропитаны или непропитаны), легко заменяемый после использования.

Следующие изделия не рассматриваются как дыхательное оборудование или газовые маски данной товарной позиции:

(а) маски для защиты от пыли, запахов и т.д., не оснащенные сменным фильтром, но состоящие из нескольких слоев соединенных волокнистых материалов, не обработанных или обработанных активированным углем и имеющих или не имеющих средний слой из синтетических волокон, и маски из текстильных материалов, используемые хирургами, сиделками и т.д., оперирующими пациента или ухаживающими за ним (товарная позиция 6307);

(б) маски для защиты от пыли или частиц материалов, состоящие из простой оболочки из проволочной сетки без каких-либо фильтрующих устройств, кроме оболочки из тонкой марли (раздел XV);

(в) маски для введения анестезирующих препаратов (товарная позиция 9018);

(г) дыхательные маски ныряльщиков, используемые без баллонов с кислородом или сжатым воздухом, и простые подводные дыхательные трубки (обычно известные как "фыркалки") для пловцов или ныряльщиков (товарная позиция 9506).

ЧАСТИ И ПРИНАДЛЕЖНОСТИ

При условии соблюдения положений примечаний 1 и 2 к данной группе (см. общие положения) части и принадлежности к аппаратам или устройствам данной товарной позиции также включаются в данную товарную позицию.

9021 Приспособления ортопедические, включая костыли, хирургические ремни и бандажи; шины и прочие приспособления для лечения переломов; части тела искусственные; аппараты слуховые и прочие приспособления, которые носят на себе, с собой или имплантируются в тело для компенсации дефекта органа или его неработоспособности:

9021 10 - приспособления ортопедические или для лечения переломов

- зубы искусственные и стоматологические соединительные детали:

9021 21 - - зубы искусственные

9021 29 - - прочие

- части тела искусственные прочие:

9021 31 - - суставы искусственные

9021 39 - - прочие

9021 40 - аппараты слуховые, кроме частей и принадлежностей

9021 50 - кардиостимуляторы, кроме частей и принадлежностей

9021 90 - прочие

(I) ОРТОПЕДИЧЕСКИЕ ПРИСПОСОБЛЕНИЯ

Ортопедические приспособления определены в примечании 6 к данной группе. Это приспособления для:

- предотвращения или коррекции телесных деформаций; или
- поддержки или фиксации частей тела после болезни, операции или повреждения.

К ним относятся:

(1) Приспособления, используемые при болезнях бедер (коксалгия и др.).

(2) Плечевые шины (позволяющие пользоваться рукой после резекции), (растягивающие шины).

(3) Приспособления для челюсти.

(4) Тянущие и т.д. приспособления для пальцев.

(5) Приспособления для лечения болезни Потта (выпрямление головы и позвоночного столба).

(6) Ортопедическая обувь и специальные стельки, изготовленные для коррекции ортопедических состояний, при условии, что они или (1) изготовлены по меркам на заказ, или (2) массового производства, представленные одним предметом, а не парами, и разработаны так, чтобы одинаково подходить для любой ноги.

(7) Зуботехнические приспособления для исправления деформаций зубов (обвязки, кольца и т.д.).

(8) Ортопедические приспособления для ступней (приспособления для изуродованной ступни, обвязки для ног с пружинной опорой для ступни или без нее, хирургические ботинки и т.д.).

(9) Бандажи (паховые, ножные, пупочные и т.п. бандажи) и приспособления для грыж.

(10) Приспособления для исправления сколиоза и искривления позвоночника, а также все медицинские или хирургические корсеты и пояса (включая некоторые поддерживающие пояса), характеризующиеся следующими признаками:

- (а) специальные подушечки, пружины и т.д., регулируемые для удобства пациента;
- (б) материалы, из которых они сделаны (кожа, металл, пластмасса и т.д.); или
- (в) наличие усиленных частей, жестких кусков ткани или полос различной ширины.

Специальная конструкция этих изделий для конкретных ортопедических целей отличает их от обычных корсетов и поясов независимо от того, служат последние также для поддерживания или удержания или нет.

(11) Ортопедические подтяжки (кроме простых подтяжек из трикотажных, вязанных сеткой или вышитых тамбуром материалов и т.д.).

К данной категории товаров относятся также костыли и трости-костыли. (Следует, однако, отметить, что обычные прогулочные трости, даже если они специально изготовлены для инвалидов, не включаются (товарная позиция 6602).

Кроме того, к данной категории товаров относятся ортопедические вспомогательные устройства для ходьбы, известные как "ролляторы", которые обеспечивают опору пользователям в то время, когда они их толкают. Они, как правило, состоят из трубчатой металлической рамы на трех или четырех колесах (некоторые из которых или все могут быть шарнирными), ручек и ручных тормозов. "Ролляторы" могут регулироваться по высоте и могут быть оснащены сиденьем между ручками и проволочной корзиной для транспортировки личных вещей. Сиденье позволяет пользователю при необходимости делать небольшие перерывы на отдых.

В данную товарную позицию не включаются:

- (а) чулки для страдающих варикозным расширением вен (товарная позиция 6115);
- (б) простые защитные устройства или устройства, предназначенные для снижения давления на определенные части ступни (товарная позиция 3926, если они сделаны из пластмассы, или товарная позиция 4014, если они из пористой резины, закрепленной на тонкой металлической сетке лейкопластырем);

(в) поддерживающие ремни или иные поддерживающие изделия, упомянутые в примечании 1 (б) к данной группе, например, бандажи для беременных женщин (обычно товарная позиция 6212 или 6307);

(г) производимая в массовом порядке обувь, внутренней подошве которой придана простая дугообразная форма для смягчения плоскостопия (группа 64).

К данной категории относятся также ортопедические приспособления для животных, например грыжевые бандажи или повязки; аппараты для фиксации ноги или ступни; специальные накладки и трубки, препятствующие надкусыванию животными съемных фиксаторов для ортопедических приспособлений и т.д.; повязки, накладываемые при выпадении органов (для удержания органа, прямой кишки, матки и т.д.); опоры для рогов и т.д. Однако в нее не входят защитные устройства, имеющие характер обычных шорно-седельных изделий, и упряжь для животных (например, подушечки для голени лошадей) (товарная позиция 4201).

(II) ШИНЫ И ПРОЧИЕ ПРИСПОСОБЛЕНИЯ ДЛЯ ЛЕЧЕНИЯ ПЕРЕЛОМОВ

Приспособления для лечения переломов могут использоваться либо для обеспечения неподвижности поврежденных частей тела (для вытяжения или защиты), либо для вправления и фиксации костей при переломах. Они также могут использоваться для лечения вывихов и других травм суставов.

Некоторые из этих изделий предназначены для установки на пациенте (например, проволочные, цинковые или деревянные люльки для поддержания конечностей, шины с гипсовым бандажом, приспособления, используемые при переломах ребер и т.д.); другие предназначены для крепления на кровати, столе или другой опоре (защитные люльки для кроватей, аппараты для выпрямления при переломах, выполненные из труб, предназначенные для применения вместо шин или люлек и т.д.). Но если последние приспособления образуют неотделимую часть кровати, стола или другой опоры, то они исключаются из данной товарной позиции.

При условии соблюдения положений примечания 1 (е) к данной группе в данную товарную позицию также включаются пластины, штифты и т.д., которые вводятся внутрь человеческого тела хирургами для удержания в соединенном виде двух частей сломанной кости или для аналогичного лечения переломов.

(III) ИСКУССТВЕННЫЕ КОНЕЧНОСТИ, ГЛАЗА, ЗУБЫ И ПРОЧИЕ ИСКУССТВЕННЫЕ ЧАСТИ ТЕЛА

Эти изделия полностью или частично заменяют дефектные части тела и обычно напоминают их по внешнему виду. К ним относятся:

(A) Искусственные глазные приспособления:

(1) Искусственные глаза. Они делаются обычно из пластмассы или стекла, к которым добавляются небольшие количества оксидов металлов для имитации характеристик и окраски различных частей человеческого глаза (склеры, радужной оболочки, зрачка). Они могут относиться к типу с одинарной или двойной оболочкой.

(2) Внутриглазные линзы.

Искусственные глаза для портновских манекенов, для меховых изделий в виде зверей и т.д. не включаются (обычно входят в товарную позицию 3926 или 7018); искусственные глаза, идентифицируемые как части кукол или игрушечных животных, входят в товарную позицию 9502 или 9503, соответственно, или в товарную позицию 7018, если они из стекла.

(Б) Искусственные зубы и стоматологические соединительные детали, например:

(1) Сплошные искусственные зубы, обычно изготавливаемые из фарфора или пластмассы (особенно из акриловых полимеров). Это могут быть "диаторические" зубы, имеющие малое число отверстий, в которые проникает фиксирующий материал (обычно моляры), либо зубы, оснащенные двумя металлическими штифтами для фиксации (обычно резцы, клыки) или фиссурами для надевания на металлический выступ, прикрепленный к базису протеза зубов (также обычно резцы и клыки).

(2) Полые искусственные зубы, также изготавливаемые из фарфора или пластмассы и имеющие внешний вид зуба (резцы, клыки или моляры).

В соответствии с методом фиксации они называются "штифтовыми зубами" (помещаемыми на небольшой металлический штифт или стержень, вставленный в подготовленный корень) или "коронками" (устанавливаемыми с помощью искусственной смолы на предварительно формованную культю).

(3) Зубные протезы, цельные или частичные, содержащие пластину из вулканизированной резины, пластмассы или металла, на которой крепятся фальшивые зубы.

(4) Прочие изделия, такие как металлические коронки заводского изготовления (из золота, коррозионностойкой стали и т.д.), используемые для защиты настоящих зубов; дуги из литого олова ("тяжелые дуги") для утяжеления и повышения устойчивости зубных протезов; дуги из коррозионностойкой стали для усиления базисов протезов зубов из вулканизированной резины; различные другие зубоорудия, явно идентифицируемые как таковые, для изготовления металлических коронок или зубных протезов (гнезда, кольца, стержни, крючья, петли и т.д.).

Следует отметить, что зубные цементы и прочие материалы для пломбирования зубов включаются в товарную позицию 3006; препараты, известные как "зубоорудийный воск" или "составы для получения слепков зубов", расфасованные в наборы, в упаковки для розничной продажи, или в виде плиток, в форме подков, в брусках или аналогичных формах, и прочие составы для зубоорудийных целей на основе гипса (кальцинированного гипса или сульфата кальция) включаются в товарную позицию 3407.

(В) Прочие искусственные части тела, например, руки от кисти до плеча, предплечья, кисти, ноги от бедра до ступни, ступни, носы, искусственные суставы (например, тазобедренные, коленные) и трубки из синтетической ткани для замены кровеносных сосудов и сердечных клапанов.

В данную товарную позицию не включаются куски кости или кожи для пересадки в стерильных контейнерах (товарная позиция 3001) и цементы, реконструирующие кость (товарная позиция 3006).

(IV) СЛУХОВЫЕ АППАРАТЫ

Это обычно электрические приспособления со схемой, содержащей один или несколько микрофонов (с усилителем или без него), телефон и батарею. Телефон можно носить внутри или за ухом, либо он может быть предназначен для держания в руке против уха.

Эта категория товаров ограничена приспособлениями для преодоления глухоты; в нее не включаются такие изделия, как головные телефоны, усилители и т.п., используемые в конференц-залах или телефонистами для улучшения слышимости речи

(V) ПРОЧИЕ ПРИСПОСОБЛЕНИЯ, КОТОРЫЕ НОСЯТСЯ НА СЕБЕ ИЛИ С СОБОЙ ИЛИ ИМПЛАНТИРУЮТСЯ В ТЕЛО ДЛЯ КОМПЕНСАЦИИ ДЕФЕКТА ОРГАНА ИЛИ ЕГО НЕРАБОТОСПОСОБНОСТИ

К данной категории товаров относятся:

(1) Речевые приспособления для лиц, потерявших возможность пользоваться своими голосовыми связками в результате травмы или хирургической операции. Они состоят, по существу, из электронного импульсного генератора. Будучи прижатыми к шее, например, они генерируют колебания в полостях горла, которые модулируются пользователем для воспроизведения слышимой речи.

(2) Кардиостимуляторы для стимуляции дефектных сердечных мышц. Они имеют размеры и вес, приблизительно соответствующие размерам и весу карманных часов, и имплантируются под кожу грудной клетки пациента. Они содержат электрическую батарейку и подключаются через электроды к сердцу, которое они снабжают импульсами, необходимыми для его функционирования. Стимуляторы ритма других типов используются для стимуляции других органов (например, легких, прямой кишки или мочевого пузыря).

(3) Электронные средства для слепых. Они состоят, по существу, из ультразвукового приемопередатчика, питающегося от электрической батареи. Изменения частоты, соответствующие интервалу времени, требующемуся ультразвуковому лучу для того, чтобы пройти до препятствия и отразиться назад, позволяют пользователю с помощью соответствующего устройства (например, внутреннего наушника) обнаружить препятствие и судить о расстоянии до него.

(4) Устройства, имплантируемые в тело, используемые для поддержания или замены химической функции некоторых органов (например, секреции инсулина).

ЧАСТИ И ПРИНАДЛЕЖНОСТИ

При условии соблюдения положений примечаний 1 и 2 к данной группе (см. общие положения) части и принадлежности аппаратов или приспособлений данной товарной позиции также включаются в данную товарную позицию.

9022 Аппаратура, основанная на использовании рентгеновского, альфа-, бета- или гамма-излучения, предназначенная или не предназначенная для медицинского, хирургического, стоматологического или ветеринарного использования, включая аппаратуру рентгенографическую или радиотерапевтическую, рентгеновские трубки и прочие генераторы рентгеновского излучения, генераторы высокого напряжения, щиты и пульта управления, экраны, столы, кресла и аналогичные изделия для обследования или лечения (+):

- аппаратура, основанная на использовании рентгеновского излучения, предназначенная или не предназначенная для медицинского, хирургического, стоматологического или ветеринарного использования, включая аппаратуру рентгенографическую или радиотерапевтическую:

9022 12 -- компьютерные томографы

9022 13 -- для использования в стоматологии, прочая

9022 14 -- для медицинского, хирургического или ветеринарного использования, прочая

9022 19 -- для другого использования

- аппаратура, основанная на использовании альфа-, бета- или гамма- излучения, предназначенная или не предназначенная для медицинского, хирургического, стоматологического или ветеринарного использования, включая аппаратуру рентгенографическую или радиотерапевтическую:

9022 21 -- аппаратура для медицинского, хирургического, стоматологического или ветеринарного использования

9022 29 - - для другого использования

9022 30 - трубки рентгеновские

9022 90 - прочая, включая части и принадлежности

(I) АППАРАТУРА, ОСНОВАННАЯ НА ИСПОЛЬЗОВАНИИ РЕНТГЕНОВСКОГО ИЗЛУЧЕНИЯ

Основным элементом этой аппаратуры является блок, содержащий трубку или трубки, генерирующие рентгеновские лучи. Этот блок, который обычно подвешивается или устанавливается на подставке или другой опоре с направляющим или подъемным механизмом, питается соответствующим напряжением от специального оборудования,

состоящего из набора трансформаторов, выпрямителей и т.д. Почти во всех остальных отношениях конструктивные характеристики рентгеновских аппаратов варьируются в соответствии с использованием, для которого они сконструированы, например:

(А) Рентгеновские аппараты, используемые для диагностики. Их действие основано на том факте, что рентгеновские лучи могут проникать сквозь тела, непроницаемые для обычного света, и что их поглощение возрастает с увеличением плотности проходимых тел. К ним относятся:

(1) Рентгеноскопические (флуороскопические) аппараты. Рентгеновские лучи, прошедшие сквозь исследуемый орган, создают тень на экране; изменение плотности теневого изображения представляет состояние органа.

(2) Рентгенографические аппараты. Проходя исследуемое тело, рентгеновские лучи попадают на фотографическую пластинку или пленку и регистрируются на ней. Одни и те же аппараты могут использоваться для рентгеноскопии и рентгенографии.

(3) Аппараты, состоящие из рентгеновского аппарата, скомбинированного со специально сконструированной камерой. Они фотографируют изображение, которое создается на рентгеновском экране, установленном в самой камере. При условии, что аппарат и специализированная камера представлены одновременно, они должны относиться (вместе) к данной товарной позиции, даже если они отдельно упакованы для удобства перевозки. Отдельно представленные камеры, однако, включаются в товарную позицию 9006.

(Б) Аппараты для радиотерапии. Как проникающая способность рентгеновских лучей, так и их разрушающее действие на некоторые живые ткани используются для лечения многих болезней, например, некоторых кожных болезней и некоторых опухолей. Это лечение известно как "поверхностное" или "глубокое" в зависимости от глубины, достигаемой лучами.

(В) Рентгеновские аппараты для промышленного использования. Рентгеновские лучи имеют широкое промышленное применение. Они используются, например, в металлургии для локализации раковин или для контроля однородности сплавов; в технике для контроля точности сборки; в электротехнической промышленности для контроля тяжелых кабелей или матовых стеклянных ламп; в резиновой промышленности для контроля реакций внутренних основ шин (например, вытягивания корда); в различных отраслях промышленности для контроля и измерения толщины материалов. Аппараты, используемые для этих целей, обычно напоминают аппараты для диагностических целей, описанные выше, за исключением того, что они могут быть снабжены переходными устройствами и вспомогательным оборудованием для конкретных целей.

В данную товарную позицию также включаются:

(1) Специальные аппараты (рентгеновское дифракционное и рентгеновское спектрометрическое оборудование), используемые для изучения строения кристаллов,

а также химического состава материалов; рентгеновские лучи дифрагируют в кристаллах, а затем попадают на фотографическую пленку или на электронный счетчик

(2) Аппараты для рентгеноскопического исследования банковских билетов или других документов.

(II) АППАРАТУРА, ОСНОВАННАЯ НА ИСПОЛЬЗОВАНИИ АЛЬФА-, БЕТА- ИЛИ ГАММА-ИЗЛУЧЕНИЯ

Альфа-, бета-частицы и гамма-кванты испускаются радиоактивными элементами, обладающими свойством испускать излучение при спонтанном превращении атомов. Эти радиоактивные элементы помещаются в контейнер обычно из стали, покрытой свинцом ("бомба"), который имеет отверстие для пропускания излучения только в одном направлении. Гамма-излучение можно использовать для тех же целей, что и рентгеновские лучи.

Существуют следующие типы аппаратов в зависимости от применяемого излучения и цели использования:

(1) Аппараты для терапии, в которых радиоактивным источником является заряд радия, радиоактивного кобальта или какого-либо другого радиоактивного изотопа.

(2) Аппараты для радиологических исследований, используемые главным образом в промышленности для контроля металлических деталей и т.д. без разрушения их структуры.

(3) Аппараты, имеющие измерительный прибор, такой как толщиномер на бета- или гамма-лучах, для измерения толщины материалов (листов, прокладок и т.д.), аппараты для контроля содержимого упаковок, содержащих какой-либо продукт (фармацевтические продукты, пищевые продукты, патроны для спортивного оружия, духи и т.д.), или ионизационные анемометры. В этих аппаратах необходимую информацию обычно получают путем измерения изменения количества излучения, прикладываемого к изучаемому фактору.

(4) Устройства пожарной сигнализации, содержащие детекторы дыма, в которых имеется радиоактивное вещество.

В данную товарную позицию не включаются приборы и аппаратура, которые не предназначены для включения в их состав радиоактивного источника и которые просто измеряют или обнаруживают излучение, даже если такие приборы калиброваны в произвольных единицах (товарная позиция 9030).

(III) РЕНТГЕНОВСКИЕ ТРУБКИ И ПРОЧИЕ ГЕНЕРАТОРЫ РЕНТГЕНОВСКОГО ИЗЛУЧЕНИЯ, ГЕНЕРАТОРЫ ВЫСОКОГО НАПРЯЖЕНИЯ, ЩИТЫ И ПУЛЬТЫ УПРАВЛЕНИЯ, ЭКРАНЫ, СТОЛЫ, КРЕСЛА И АНАЛОГИЧНЫЕ ИЗДЕЛИЯ ДЛЯ ОБСЛЕДОВАНИЯ ИЛИ ЛЕЧЕНИЯ

К данной категории товаров относятся:

(А) Рентгеновские трубки. Это устройства, в которых электрическая энергия превращается в рентгеновские лучи.

Характеристики таких трубок изменяются в зависимости от целей использования. Они состоят, по существу, из катода, который испускает электроны, и мишени (антикатода или анода), которая поглощает эти электроны, вызывая таким образом испускание рентгеновских лучей. В некоторых случаях эти трубки имеют также множество промежуточных электродов для ускорения потока электронов. Эти электроды устанавливаются в трубке или оболочке, обычно из стекла, с соответствующими электрическими контактами. Трубка часто устанавливается в электрически изолированном металлическом контейнере, заполненном маслом. Иногда трубка заполняется газом, но чаще в ней поддерживается вакуум высокой степени.

В данную товарную позицию не включаются стеклянные колбы для рентгеновских трубок (товарная позиция 7011).

(Б) Прочие аппараты, создающие рентгеновское излучение, например, аппараты, содержащие бетатрон, который сильно ускоряет поток электронов и таким образом создает рентгеновские лучи очень большой проникающей силы. Бетатроны и другие ускорители электронов, не приспособленные для получения рентгеновских лучей, а также не встраиваемые в рентгеновские аппараты, в данную товарную позицию не включаются (товарная позиция 8543).

(В) Рентгеновские экраны. Рентгеновские экраны - это флуоресцентные поверхности, на которые принимается излучение. Активная поверхность обычно состоит из циано платината бария, сульфида кадмия и вольфрамата кадмия. Они часто покрываются также свинцовым стеклом. Некоторые экраны, известные как усиливающие экраны, дают изображение, которое состоит из актиничного излучения, повышающего плотность фотографического изображения, формируемого одними рентгеновскими лучами.

(Г) Рентгеновские генераторы высокого напряжения. Эти генераторы содержат трансформатор и выпрямительные лампы, установленные внутри изолирующего экрана; они имеют также съемные высоковольтные контакты для подключения к рентгеновской трубке. Следует отметить, что в данную товарную позицию входят только те генераторы, которые специализированы для использования с рентгеновскими аппаратами.

(Д) Рентгеновские щиты и пульта управления. Они содержат устройства для управления временем экспозиции и напряжением, а также часто дозиметр, составляющий неотъемлемую часть аппарата. Следует отметить, что в данную товарную позицию входят только щиты и пульта, специализированные для использования с рентгеновскими аппаратами.

(Е) Столы, кресла и аналогичные изделия для обследования или лечения, специализированные для работы с рентгеновским излучением, независимо от того, предназначены они для встраивания в рентгеновские аппараты или составляют отдельные изделия. При условии, что они предназначены для использования исключительно или в основном с рентгеновскими аппаратами, такие столы, кресла и т.д. включаются также в данную товарную позицию, даже если представлены отдельно; но столы, кресла и т.д., не специализированные для работы с рентгеновским излучением, сюда не включаются (обычно товарная позиция 9402).

В данную товарную позицию включаются также молниеотводы, основанные на принципе радиоактивности.

ЧАСТИ И ПРИНАДЛЕЖНОСТИ

При условии соблюдения положений примечаний 1 и 2 к данной группе (см. общие положения), части и принадлежности, идентифицируемые как предназначенные для использования исключительно или главным образом с рентгеновскими аппаратами и т.д., также включаются в данную товарную позицию. К таким частям и принадлежностям относятся:

(1) Аппликаторы, обычно с приемной трубой, для установки на выходе рентгеновской трубки или радиоактивной "бомбы"; они называются иногда "локализаторами".

(2) Устройства для центровки с электрическими лампами накаливания, используемые особенно в радиотерапии для контроля обрабатываемой области путем прямого осмотра кожи. Аналогично предыдущим принадлежностям, эти устройства обычно устанавливаются на выходном отверстии рентгеновской трубки или "бомбы".

(3) Защитные кожухи из свинцового стекла или других веществ на основе некоторых солей, не прозрачных для рентгеновских лучей. Эти кожухи помещаются вокруг рентгеновских трубок для защиты операторов от вредных излучений.

(4) Покрытые свинцом или изготовленные из свинцового стекла защитные экраны или щиты для установки между оператором и рентгеновскими трубками.

В данную товарную позицию не включаются, однако, защитные устройства, предназначенные для ношения оператором, такие как комбинезоны или перчатки из освинцованной резины (товарная позиция 4015) или защитные очки из свинцового стекла (товарная позиция 9004).

В данную товарную позицию также не включаются:

(а) радиевые иглы и трубки, иглы и т.п., содержащие другие радиоактивные материалы (группа 28);

(б) фотографические пластинки и пленка (группа 37);

(в) кенотроны и другие выпрямительные трубки или лампы, используемые в блоках питания для рентгеновских аппаратов (товарная позиция 8540);

(г) аппараты для исследования рентгеновских фотоснимков (включая проекторы изображения) (товарная позиция 9008 или 9010) и аппараты для проявки рентгенографических или рентгенофотографических снимков (товарная позиция 9010);

(д) медицинские аппараты для применения ультрафиолетовых и инфракрасных лучей (актинотерапия) (товарная позиция 9018);

(е) приборы для измерения или обнаружения альфа-, бета-, гамма- или рентгеновского излучения; они входят в товарную позицию 9030, если не включены в радиологический аппарат.

Пояснение к субпозиции.

Субпозиция 9022 12

Эта субпозиция включает так называемые компьютерные томографы для обследования всего тела. Это радиодиагностические системы для полного обследования тела с помощью электронной радиографии слоев тела (томографии). Области тела сканируются рентгеновскими лучами отдельными шагами и слоями, и различное затухание рентгеновских лучей в теле измеряется сотнями датчиков, расположенных кольцами вокруг тоннеля, в котором пациент лежит на столе.

Собственная вычислительная машина системы преобразует данные от датчиков в изображение на системном мониторе. Томографические изображения обычно фотографируются специальной камерой, включенной в систему, и, если необходимо, они защищены от электромагнитного излучения.

9023 Приборы, аппаратура и модели, предназначенные для демонстрационных целей (например, при обучении или экспонировании), не пригодные для другого использования

В данную товарную позицию включается широкий диапазон приборов, аппаратов и моделей, предназначенных для демонстрационных целей (например, в школах, лекционных аудиториях, выставках) и не пригодных для другого использования.

При условии соблюдения этого положения в данную товарную позицию включаются:

(1) Специальные демонстрационные машины или приспособления, такие как машина Уимшурста (для экспериментов с электричеством), машина Этвуда (для демонстрации законов тяготения), Магдебургские полушария (для демонстрации эффектов атмосферного давления), кольцо Гравезанда (для демонстрации теплового расширения), диск Ньютона (для демонстрации цветового состава белого света).

(2) Модели строения тела человека или животных (соединенные или несоединенные, снабженные или не снабженные электрическим освещением); модели стереометрических тел, кристаллов и т.д. Модели этого типа обычно делаются из пластмассы или из составов на основе гипса.

(3) Тренировочные манекены, представляющие собой надувную модель человеческого тела, в которую можно вдувать воздух, в натуральную величину с

искусственными дыхательными частями, воспроизводящими аналогичные части человека; используются в методе реанимации "поцелуй жизни".

(4) Модели в разрезе кораблей, локомотивов, двигателей и т.д., вырезанные так, чтобы показать внутреннюю работу или функционирование важной детали; панели, показывающие в рельефе, например, какой-либо узел радиоприемника (для школ радиотелеграфистов) или циркуляцию масла в двигателе и т.д., независимо от того, снабжены они или не снабжены системой электрического освещения.

(5) Демонстрационные витрины или выставочные щиты и т.д., демонстрирующие образцы сырья (текстильное волокно, дерево и т.д.) либо показывающие различные этапы производства или обработки продукта (для обучения в технических школах).

(6) Модели и т.д. для артиллерийского обучения, используемые в учебных курсах, читаемых в помещении.

(7) Подготовленные препараты для изучения под микроскопом.

(8) Модели городов, общественных монументов, домов и т.д. (из гипса, картона, дерева и т.д.).

(9) Маломасштабные демонстрационные модели (летательного аппарата, кораблей, машин и т.д.), обычно из металла или дерева (например, для целей рекламы и т.д.). Следует, однако, отметить, что модели, пригодные исключительно для украшения, включаются в соответствующие товарные позиции.

(10) Карты рельефа (областей, городов, горных хребтов и т.д.), рельефные планы городов и глобусы Земли или астрономические глобусы в рельефе, печатные или нет.

(11) Военные танковые имитаторы, которые используются для обучения (включая усложненное обучение) водителей танков. Они состоят, по существу, из следующих компонентов:

- кабины водителя, установленной на подвижной платформе;
- системы обзора, состоящей из масштабированной модели местности и телевизионной камеры, установленной на движущемся портале;
- консоли инструктора;
- вычислительного блока;
- гидравлического силового блока;
- шкафа электропитания.

ЧАСТИ И ПРИНАДЛЕЖНОСТИ

При условии соблюдения положений примечаний 1 и 2 к данной группе (см. общие положения) части или принадлежности аппаратов и устройств данной товарной позиции также включаются в данную товарную позицию.

В данную товарную позицию также не включаются:

(а) печатные планы, диаграммы, иллюстрации и т.д., даже если они предназначены для использования в обучении, рекламе и т.д. (группа 49);

(б) наземные тренажеры для летного состава товарной позиции 8805;

(в) изделия, предназначенные как для развлечения, так и для демонстрационных целей (например, некоторые наборы моделей механических частей; механические или электрические игрушечные локомотивы, котлы, подъемные краны, летательные аппараты и т.д.) (группа 95);

(г) манекены-автоматы и т.д. (товарная позиция 9618);

(д) предметы коллекционирования (товарная позиция 9705);

(е) антиквариат (например, рельефные планы и глобусы) возрастом более 100 лет (товарная позиция 9706).

9024 Машины и устройства для испытания на твердость, прочность, сжатие, упругость или другие механические свойства материалов (например, металлов, древесины, текстильных материалов, бумаги, пластмасс):

9024 10 - машины и устройства для испытания металлов

9024 80 - машины и устройства прочие

9024 90 - части и принадлежности

В данную товарную позицию включаются разнообразные машины и устройства для испытания на твердость, упругость, прочность на разрыв, растяжение и сжатие или механических свойств различных материалов (например, металлов, древесины, бетона, текстильной пряжи и ткани, бумаги или картона, резины, пластмасс, кожи). Поэтому в нее не включаются:

(а) приборы или устройства для исследования микроскопического строения материалов (например, металлографические и другие микроскопы - товарная позиция 9011 или 9012), анализа материалов или измерения таких свойств, как пористость, тепловое расширение и т.д. (товарная позиция 9027);

(б) приборы или аппараты, предназначенные только для простых измерений или контроля ширины, толщины и т.д. (например, обрабатываемых деталей, проволоки, металлических изделий) (товарная позиция 9017 или 9031);

(в) приборы для обнаружения повреждений, трещин, разрывов или других дефектов материалов (товарная позиция 9031).

Машины и устройства данной товарной позиции обычно используются в промышленных и исследовательских лабораториях для испытаний изготовленных изделий (обычно тщательно отобранных или стандартных образцов). Они могут также использоваться во время процессов изготовления, в строительных работах (в мастерских, на стройплощадках и т.д.) или для контроля изделий при отправке в магазины и т.д.

Они могут быть представлены в диапазоне от больших машин с механическим, электрическим или гидравлическим приводом значительной массы (несколько тонн) до малых портативных или даже карманных приборов. Некоторые "универсальные" типы (например, для испытания металлов) можно использовать для испытаний на твердость,

прочность на разрыв, на изгиб и т.д. с помощью отдельных дополнительных приспособлений. Хотя они обычно действуют на "старт-стопной" основе, некоторые предназначены для автоматической или полуавтоматической работы (например, для испытания большого количества изделий на выходе со сборочной линии).

Результаты испытаний можно установить либо путем прямого считывания (иногда с помощью простого оптического устройства, такого как лупа, или даже встроенного микроскопа или профильного проектора), либо путем отдельного микроскопического изучения испытываемого образца (например, наблюдения отметок при определении твердости вдавливанием шарика в металл). Кроме того, некоторые машины могут иметь средства записи напряжений, нагрузок и т.д., возникающих в испытываемом образце.

(I) МАШИНЫ И УСТРОЙСТВА ДЛЯ ИСПЫТАНИЯ МЕТАЛЛОВ

К данной категории товаров относятся машины и устройства для следующих целей:

(А) Испытания на разрыв на образцах для испытания, стержнях, проволоке, кабелях, пружинах и т.д. Испытания на разрыв используются для определения упругости, предела прочности и многих других важных свойств металла. Машины для испытаний на разрыв бывают различных типов (например, вертикального или горизонтального типа, с бесконечным винтом или с гидравлической нагрузкой); однако в основном они содержат тиски или зажимы для удержания испытываемого образца.

(Б) Испытания на твердость на образцах для испытания, стержнях, механически обработанных деталях и т.д., при этом твердость металла измеряется по сопротивлению этого металла вдавливанию. К этим испытаниям относятся:

(1) Определение твердости путем вдавливания стального шарика (шарика из закаленной стали или твердого сплава), или тест по Бринеллю. Вдавливание производится путем приложения постоянного давления (но не ударом или повторными ударами) к стальному шарiku с помощью рычага, пружины или поршня; диаметр отпечатка измеряется затем с помощью микроскопа.

(2) Испытание твердости вдавливанием алмазной пирамиды. Это испытание может быть проведено по методу Роквелла (в котором глубина вдавливания измеряется с помощью лимбового сравнивающего устройства) или по методу Виккерса (измерение области вдавливания под микроскопом). Используются также другие формы этих испытаний (Монотрона, Шора, Кнупа и т.д.), и имеются также приборы для испытания мягких металлов путем вдавливания стального инструмента (например, метод Роквелла). Указанные выше испытания могут быть выполнены на одной и той же машине.

(3) Испытание на отскок, выполняемое с помощью склероскопов или склерографов.

Небольшой молоток (обычно имеющий на конце алмазную пирамиду) опускается с заданной высоты на поверхность испытываемого образца. Чем тверже металл, тем выше будет отскок молотка.

(4) Испытание на твердость по маятнику, в котором наблюдаются колебания маятника, покоящегося на образце. Маятник состоит из перевернутого U-образного чугунного тела, снабженного в середине стальным шариком.

(В) Испытания на изгиб.

(1) Ударные испытания, выполняемые на стержнях (с надрезом или без него). Стержень покоится на двух опорах и подвергается повторным ударам бабы, пока не сломается; таким образом определяется его предельное сопротивление.

(2) Испытания давлением (главным образом для брусков), испытания на изгиб (пружины).

(Г) Испытания на ковкость, используемые главным образом для испытания листового металла. Вдавливаемый инструмент, обычно снабженный на конце стальным шариком, постепенно вдавливается в лист до точки пробивания; первое соприкосновение записывается, а затем измеряются нагрузка и отклонение.

(Д) Испытания на изгибание (листы, бруски и проволока), испытания на сжатие и испытания на срез (главным образом для чугуна).

(Е) Испытания на усталость. Образцы для испытаний подвергаются не только простым нагрузкам, как описано выше, но также сложным и изменяющимся нагрузкам. Эти испытания выполняются с помощью вращающихся гибочных машин (образцы вращаются с высокой скоростью) или реверсивных крутильных машин (в которых направление кручения попеременно изменяется на противоположное), электромагнитных машин для испытания на усталость и т.д.

(II) МАШИНЫ И УСТРОЙСТВА ДЛЯ ИСПЫТАНИЯ ТЕКСТИЛЬНЫХ ИЗДЕЛИЙ

В главные испытания, выполняемые на машинах данной группы товаров, включаются:

(1) Испытания на растяжимость и сопротивление разрыву, испытание на эластичность или прочность на разрыв под нагрузкой и т.п. (и комбинации таких испытаний).

Испытываемым материалом может быть необработанное волокно или пряжа, веревки или канаты, обычные ткани, тесьма, ремни и т.д.

Эти испытания проводятся с помощью динамометров различных типов, обычно называемых по принципу действия (например, маятниковые или балансирные динамометры) или по материалу, для которого они чаще всего используются (например, однониточная пряжа, крученая пряжа или веревка, стеклонить, пасма или моток, ткань, разрывные машины); эти испытания могут быть также выполнены с помощью экстензометров. Некоторые динамометры снабжаются шариковым устройством для испытания тканей на разрыв.

(2) Испытания для обнаружения изменения размеров текстильных образцов. Растяжение или усадка образца ткани измеряется после того, как он был растянут в сухом или влажном состоянии.

(3) Испытания на износ и разрыв. Эти испытания выполняются на текстильных товарах, которые будут подвергаться трению (простыни, одежда, столовые принадлежности и т.п.), а иногда также на самой пряже.

Такие испытания выполняются с помощью абразивных тестеров, тестеров износа и т.д. Полоска ткани, растягиваемая с подходящим натяжением, постепенно истирается истирающим инструментом (абразивным диском, вращающимся цилиндром, снабженным металлическими фланцами, стальным измельчающим колесом и т.д.). Сопротивление износу и разрыву измеряется числом оборотов, требующимся для разрыва ткани истирающим инструментом.

В данную товарную позицию не включаются приборы, используемые для проверки текстильных материалов (например, тестеры однородности пряжи; тестеры напряжений для определения натяжения, которому подвергается пряжа на сновальных рамах, наматывающих устройствах и т.д.; счетчики кручения пряжи и торсиографы для измерения кручения пряжи) (товарная позиция 9031).

(III) МАШИНЫ И УСТРОЙСТВА ДЛЯ ИСПЫТАНИЯ БУМАГИ, КАРТОНА, ЛИНОЛЕУМА, ГИБКОЙ ПЛАСТМАССЫ ИЛИ ГИБКОЙ РЕЗИНЫ

Эти испытания относятся главным образом к прочности на разрыв (измерению растяжимости, разрушающей нагрузки и т.д.) или сопротивлению пробиванию. Они выполняются с помощью динамометров, аналогичных в основном по конструкции динамометрам, используемым для текстильных изделий.

В эту категорию включаются тестеры для определения силы продавливания, тестеры для испытания на сгибание и т.д. (например, для бумаги), приборы для измерения эластичности, приборы для измерения упругости по отскоку, приборы для испытания на растяжение, абразивные машины, пластометры (например, для резины или пластмассы).

(IV) МАШИНЫ И УСТРОЙСТВА ДЛЯ ИСПЫТАНИЯ ДРУГИХ МАТЕРИАЛОВ

Большая часть этих материалов (например, древесина, бетон, твердые пластмассы) подвергается испытаниям на растяжение, изгиб, твердость, сжатие, сдвиг, истирание и т.д. с помощью машин и аппаратов, аналогичных по принципу действия тем, которые используются для испытания металлов (вдавливание шарика, удар и т.д.).

В данную товарную позицию включается также большое число инструментов, обычно малых по размерам, предназначенных для определения прочности на разрыв, сопротивления изгибу, сжатию и т.д. образцов для испытания, отлитых в формовочной

смеси. В нее включаются также инструменты, предназначенные для измерения поверхностной твердости отделанных литейных форм или литейных стержней.

ЧАСТИ И ПРИНАДЛЕЖНОСТИ

При условии соблюдения положений примечаний 1 и 2 к данной группе (см. общие положения) части и принадлежности аппаратов или устройств данной товарной позиции также включаются в данную товарную позицию.

9025 Ареометры и аналогичные приборы, действующие при погружении в жидкость, термометры, пирометры, барометры, гигрометры и психрометры, с записывающим устройством или без записывающего устройства, и любые комбинации этих приборов:

- термометры и пирометры, не объединенные с другими приборами:

9025 11 -- жидкостные, прямого считывания

9025 19 -- прочие

9025 80 - приборы прочие

9025 90 - части и принадлежности

(А) АРЕОМЕТРЫ И АНАЛОГИЧНЫЕ ПРИБОРЫ, ДЕЙСТВУЮЩИЕ ПРИ ПОГРУЖЕНИИ В ЖИДКОСТЬ

Эти приборы используются для определения обычно путем прямого считывания с градуированного стержня удельного веса твердых тел и жидкостей или некоторой произвольной величины, связанной с удельным весом (например, концентрации спиртных напитков). Показания иногда преобразуются посредством таблицы к другим единицам.

Указанные приборы обычно делаются из стекла (хотя некоторые могут быть сделаны из металла, например, нейзильбера, серебра и т.д.) и нагружаются с одного конца порцией ртути или мелкой свинцовой дроби. Эти грузы обычно фиксированы, но приборы для определения плотности жидкостей разного удельного веса иногда устроены так, что можно менять эти грузы или добавлять дополнительные. Некоторые ареометры (например, используемые для определения концентрации кислоты в аккумуляторах) заключаются в стеклянный шприц. Приборы других типов объединяются с термометром.

Большая часть этих приборов известна по применению, для которого они предназначены, например, спиртомеры; сахариметры (используемые в пивоварении или в производстве сахара); солемеры; лактоденсиметры или лактометры; ацидометры (для определения удельного веса аккумуляторной или другой кислоты); уринометры и

т.д. Другие известны по имени изобретателя (например, Боме, Брикс, Боллинг, Бейтс, Гей-Люссак, Рихтер, Тралле, Сайкс, Стоппани и т.д.). Для твердых тел используется ареометр Никольсона.

В данную товарную позицию не включаются:

(а) приборы, которые определяют удельный вес другими методами, например, пикнометры (бутылки для определения удельного веса) (товарная позиция 7017), весы для определения удельного веса или гидростатические весы (товарная позиция 9016);

(б) некоторые аппараты для анализа, которые не являются приборами, действующими при погружении в жидкость, например, бутирометры (для определения содержания жира в масле), уреометры (для определения содержания мочевины); они включаются в товарную позицию 7017.

(Б) ТЕРМОМЕТРЫ, ТЕРМОГРАФЫ И ПИРОМЕТРЫ

К данной категории товаров относятся:

(1) Стекланные термометры с наполненной жидкостью стеклянной трубкой. К ним относятся бытовые термометры (комнатные, оконные термометры и т.д.), плавающие термометры (термометры для ванн и т.д.), медицинские термометры, промышленные термометры (для котлов, печей, автоклавов и т.д.), лабораторные термометры (используемые в калориметрии и т.д.), специальные метеорологические термометры (например, для измерения солнечного или земного излучения), термометры, используемые в гидрографии (например, реверсивные термометры, используемые в глубоководном зондировании). В данную товарную позицию включаются также стекланные термометры, называемые минимальными и максимальными термометрами, потому что они предназначены для указания самой высокой и самой низкой зарегистрированной ими температуры.

(2) Металлические термометры (в особенности биметаллические термометры, в которых используются различные коэффициенты расширения двух металлических полосок, сваренных вместе). Они используются главным образом в метеорологии, для целей кондиционирования воздуха и других научных или промышленных целей; термометры для использования в моторных транспортных средствах для указания температуры воды в радиаторе обычно относятся к этому типу.

(3) Термометры, действующие по принципу расширения или давления с металлическими системами. В этих термометрах расширяющаяся среда (жидкости, пары, газы) развивает давление и заставляет срабатывать трубку Бурдона или аналогичный прибор для измерения давления, который затем приводит в действие стрелку на круговой шкале индикатора. Большая часть этих термометров используется для промышленных целей.

(4) Термометры на жидких кристаллах. Они содержат жидкие кристаллы, которые изменяют свои физические свойства (например, цвет) в зависимости от изменения температуры.

(5) Электрические термометры и пирометры, такие как:

(i) термометры и пирометры сопротивления, работающие на основе изменения электрического сопротивления металла (например, платины) или полупроводника;

(ii) термометры и пирометры на термопарах, основанные на том принципе, что нагрев стыка двух разных электрических проводников приводит к возникновению электродвижущей силы, пропорциональной температуре. Обычно используются следующие комбинации металлов: платина со сплавом родия и платины; медь со сплавом меди и никеля; железо со сплавом меди и никеля; сплав никеля с хромом со сплавом никеля с алюминием;

(iii) радиационные (включая оптические) пирометры. Они бывают разных типов, например:

(а) пирометры, в которых вогнутое зеркало концентрирует излучение светящегося от нагрева тела, например, на горячем стыке термопары, помещенной в фокус зеркала;

(б) пирометры с исчезающей нитью. В них температура изменяется путем варьирования яркости нити лампы накаливания с помощью реостата до тех пор, пока она не совпадет с яркостью изображения источника, подлежащего контролю.

Электрические термометры и пирометры иногда объединяются с автоматическими регулирующими устройствами, которые управляют работой печей, бродильных чанов и т.д. Такие комбинации включаются в товарную позицию 9032.

(6) Оптические пирометры типа фотометрического кубика. Призма обеспечивает поле зрения, в котором центральный участок освещается стандартной лампой накаливания, а окружающее поле освещается светом от горячего тела. Круглый стеклянный диск, покрытый эмульсией переменной плотности, вращается таким образом, чтобы изменялась интенсивность света от горячего тела. Угол поворота диска в градусах, необходимый для совпадения яркости внутренней и внешней частей поля, является мерой температуры.

(7) Оптические пирометры типа пирометров с исчезающей нитью. Интенсивность изображения, отраженного от печи, уравнивается с интенсивностью эталонной лампы путем установки ряда дымчатых стекол или путем вращения градуированного клина из поглощающего стекла, соответствующего данным температурам.

(8) Пирометрические телескопы, основанные на вращении плоскости поляризации. Они состоят из двух призм Николя, между которыми помещен калиброванный кристалл кварца; температуру можно рассчитать по углу, на который надо повернуть одну из призм Николя, чтобы получить особую окраску.

(9) Пирометры, основанные на сжатии твердого вещества (например, глины). Они состоят из колеблющегося рычага, один конец которого движется перед круговой шкалой, а другой соединен со стержнем, служащим для оценки температуры.

В данную товарную позицию включаются также "контактные" термометры, которые показывают температуру, но содержат и вспомогательное устройство, способное управлять электрическим световым сигналом, сиреной, реле или выключателем.

В нее включаются, далее, металлические термометры или термометры, действующие за счет давления пара, которые иногда называются "пирометрами" и позволяют измерять максимальные температуры до 500 - 600 °С.

Термографы также входят в данную товарную позицию. Они состоят из термометра в комбинации с индикатором, регистрирующим вариации температуры на барабане; они работают от механического или электрического часового механизма или от синхронного двигателя.

В данную товарную позицию не включаются "пироскопы" - инструменты типа кронциркуля, используемые для измерения сжатия глины и т.д., образца для испытания, взятого из керамической печи во время обжига для определения хода обжига (товарная позиция 9017 или 9031).

(В) БАРОМЕТРЫ И БАРОГРАФЫ

Это приборы для определения атмосферного давления; аналогичные приборы (манометры) для измерения давления жидкостей или газов в данную товарную позицию не включаются (товарная позиция 9026).

В общем употреблении имеется два типа барометров: ртутный барометр и aneroid.

Обычный ртутный барометр состоит из заполненной ртутью стеклянной трубки, герметично закупоренной с верхнего конца. В барометрах одного типа нижний конец стоит в резервуаре со ртутью, в то время как в барометрах другого типа нижний конец трубки загибается в сифон, и атмосферное давление действует тогда на короткую открытую часть трубки. В обоих случаях столбик ртути в трубке уравнивается массой атмосферы, и его подъем или падение (указываемые на шкале или на круговой шкале с помощью стрелки) являются мерой атмосферного давления. К ртутным барометрам относится барометр Фортэна (с регулируемым резервуаром), сифонный барометр (с регулируемой шкалой), морской барометр (установленный на универсальном подвесе).

В anerоиде атмосферное давление действует на одну или несколько гофрированных металлических anerоидных коробок, из которых откачан воздух, или на тонкостенную изогнутую трубку из металла. Деформация anerоидных коробок или трубки усиливается и передается на стрелку, показывающую атмосферное давление на шкале, или преобразуется в электрический сигнал.

В данную товарную позицию также включаются:

(1) Барометрические альтиметры, которые показывают не только атмосферное давление, но и высоту; следует, однако, отметить, что в данную товарную позицию не включаются альтиметры (особенно предназначенные для воздушной навигации), которые показывают только высоту (товарная позиция 9014).

(2) Симпезометры. В них ртуть заменена жидкостью, такой как масло, которая сжимает газ, содержащийся в трубке.

Барографы - это приборы, предназначенные для записи атмосферного давления способом, аналогичным тому, которым записывают температуру термографы (см. пункт (Б) выше).

(Г) ГИГРОМЕТРЫ И ГИГРОГРАФЫ

Эти приборы используются для определения влажности воздуха или других газов. Главные типы таковы:

(1) Химические гигрометры, основанные на поглощении влаги химическими веществами, которые затем взвешиваются.

(2) Конденсационные гигрометры, или гигрометры точки росы, в которых используется метод "точки росы" (то есть температуры, при которой начинают конденсироваться пары воды).

(3) Волосные гигрометры, основанные на изменении длины одного или нескольких волосков или полосок пластмассы в зависимости от того, сухие они или влажные. Волоски или полоски пластмассы натягиваются на рамке, нагружаются противовесом и устанавливаются на шкив, ось которого снабжена иглой, движущейся по круговой шкале. В некоторых устройствах это движение преобразуется в электрический сигнал.

(4) Гигрометры, состоящие из стеклянной трубки в форме тора, частично заполненной ртутью и закрытой с одного конца мембраной, полупроницаемой для водяных паров, содержащихся в атмосфере. Давление водяного пара действует на ртуть и смещает трубку вокруг вала, соединенного с иглой на круговой шкале. В некоторых устройствах смещение трубки преобразуется в электрический сигнал.

(5) Гигрометры с металлическими полосками, намотанными по спирали и покрытыми веществом, которое реагирует на влажность. Гигроскопическая реакция изменяет длину металлических полосок. Это движение передается на ось, закрепленную на конце металлических полосок и снабженную иглой, движущейся по круговой шкале. В некоторых устройствах это движение преобразуется в электрический сигнал.

(6) Электрические гигрометры. Работа электрических гигрометров обычно основана на изменении удельной проводимости специальных абсорбирующих солей (например,

хлорида лития) или на изменении емкости электрического элемента в зависимости от влажности. (Эти приборы иногда градуируются для указания "точки росы" измеряемого элемента.)

Любительские гигроскопы, состоящие из более или менее декоративных объектов (беседок, башен и т.д.) со входящими и выходящими статуэтками в зависимости от того, будет погода хорошей или плохой, также включаются сюда. Однако бумаги, пропитанные химическими веществами, цвет которых изменяется в зависимости от содержания влаги в атмосфере, в данную товарную позицию не включаются (товарная позиция 3822).

Гигрографы, которые также входят в данную товарную позицию, аналогичны волосным гигрометрам, но записывают изменения относительной влажности способом, аналогичным тому, которым термографы записывают температуру (см. пункт (Б) выше).

В данную товарную позицию не включаются приборы для определения содержания влаги в твердых веществах (товарная позиция 9027).

(Д) ПСИХРОМЕТРЫ

Это гигрометры специального типа. Они определяют содержание влаги до разности температур, показываемых: (а) сухим термометром, который регистрирует температуру воздуха, и (б) влажным термометром, колба которого постоянно поддерживается во влажном состоянии с помощью материала, пропитанного водой, которая поглощает тепло при испарении.

В электрических психрометрах обычно используются термометры сопротивления или полупроводники вместо неэлектрических термометров нормального психрометра.

Гигрометры и психрометры применяются для разнообразных целей, например, в метеорологии (в обсерваториях, в домах и т.д.), в лабораториях, в рефрижераторных установках, например, в искусственной инкубации, кондиционировании воздуха (особенно на текстильных фабриках).

КОМБИНАЦИИ ПРИБОРОВ

В данную товарную позицию включаются также комбинации приборов, упомянутых выше (например, комбинации ареометров, термометров, барометров, гигрометров, психрометров), за исключением ситуаций, когда добавление одного или нескольких устройств придает комбинации характер оборудования или приспособлений, включаемых в более специфические товарные позиции (например, в товарную позицию 9015 как метеорологические приборы). В частности, следующие приборы включаются в данную товарную позицию:

(1) Термогигрографы и баротермогигрографы; актинометры (приборы, состоящие просто из комбинации двух специальных термометров).

(2) Пагоскопы, то есть приборы, дающие предупреждение о морозе и поэтому используемые особенно широко в сельском хозяйстве. Они также состоят из комбинации двух термометров.

Однако в данную товарную позицию не включаются радиозонды для атмосферного зондирования (см. пояснения к товарной позиции 9015).

ЧАСТИ И ПРИНАДЛЕЖНОСТИ

При условии соблюдения положений примечаний 1 и 2 к данной группе (см. общие положения) отдельно представленные части и принадлежности аппаратов или приборов данной товарной позиции также включаются в данную товарную позицию (например, круговые шкалы, стрелки, корпуса, градуированные шкалы).

9026 Приборы и аппаратура для измерения или контроля расхода, уровня, давления или других переменных характеристик жидкостей или газов (например, расходомеры, указатели уровня, манометры, тепломеры), кроме приборов и аппаратуры товарной позиции 9014, 9015, 9028 или 9032:

9026 10 - для измерения или контроля расхода или уровня жидкостей 9026 20 - для измерения или контроля давления 9026 80 - приборы или аппаратура, прочие 9026 90 - части и принадлежности

Кроме приборов или аппаратуры, более подробно описанных в других товарных позициях Номенклатуры, таких как:

(а) клапаны для понижения давления и терморегулируемые клапаны (товарная позиция 8481);

(б) анемометры (измерители скорости ветра) и гидрологические уровнемеры (товарная позиция 9015);

(в) термометры, пирометры, барометры, гигрометры и психрометры (товарная позиция 9025);

(г) приборы и аппаратура для физического или химического анализа и т.д. (товарная позиция 9027), в данную товарную позицию включаются приборы и аппаратура для измерения или контроля расхода, уровня, давления, кинетической энергии или других переменных характеристик процессов в жидкостях или газах.

Приборы и аппаратура данной товарной позиции могут быть оснащены записывающими, сигнальными или оптическими устройствами для считывания шкалы или устройствами передачи с электрическими, пневматическими или гидравлическими выходными сигналами.

Измерительные или контрольные приборы обычно содержат элемент, чувствительный к изменениям измеряемой величины (например, трубку Бурдона,

мембрану, блок anerоидных коробок, полупроводники) и двигающий иглу или стрелку. В некоторых устройствах эти изменения преобразуются в электрические сигналы.

Измерительные или контрольные приборы и аппаратура данной товарной позиции, объединенные с кранами, клапанами и т.д., классифицируются как указано в пояснениях к товарной позиции 8481.

(I) АППАРАТУРА ДЛЯ ИЗМЕРЕНИЯ ИЛИ КОНТРОЛЯ РАСХОДА ИЛИ СКОРОСТИ ПОТОКА ЖИДКОСТЕЙ ИЛИ ГАЗОВ

(А) Расходомеры. Эти приборы показывают скорость потока (в единицах объема или массы в единицу времени) и используются для измерения потока как по открытым каналам (реки, водные пути и т. д.), так и по закрытым каналам (трубопроводам).

В некоторых расходомерах используется принцип действия измерителей жидкости товарной позиции 9028 (турбинного типа, поршневого типа и т.д.), но большинство основано на принципе дифференциального давления. К ним относятся:

(1) Расходомеры дифференциального давления (с фиксированной апертурой). В основном они содержат следующее:

(i) первичное устройство (например, трубку Пито или Вентури, простую диафрагму, пластинчатое сужающее устройство, формованное сопло) для создания перепада давления, и

(ii) дифференциальный манометр (поплавкового, мембранного типа, дифференциального давления, весы кольцевого типа или преобразователь потока и т.д.)

(2) Расходомеры переменной площади (переменной апертуры). Они состоят обычно из градуированной конусообразной трубки, содержащей тяжелый поплавок, который приподнимается течением до тех пор, пока поток жидкости между поплавком и стенкой не достигнет равновесия. Для жидкостей высокого давления используются либо магнитные расходомеры (положение железного поплавка в немагнитной трубке показывается снаружи с помощью магнита), либо клапанные расходомеры (ирисовая диафрагма, установленная внутри трубки, соединенной параллельно с малым расходомером).

(3) Расходомеры, которые работают за счет магнитных полей, ультразвука или тепла.

В данную товарную позицию не включаются:

(а) гидрометрические лопастные колеса для измерения скорости течения в реках, каналах и т.д., которые входят в товарную позицию 9015 как гидрологические приборы ;

(б) аппараты, которые просто указывают общее количество жидкости, выпущенной за данный период, и которые рассматриваются как счетчики подачи в товарной позиции 9028.

(Б) Анемометры специальных типов, используемые для записи скорости потока воздушных течений в шахтах, туннелях, дымоходах, печах и трубопроводах вообще и состоящие из лопастного вентилятора и калиброванной круговой шкалы. В некоторых устройствах измеряемые величины преобразуются в электрические сигналы.

(II) ПРИБОРЫ И АППАРАТУРА ДЛЯ ИЗМЕРЕНИЯ ИЛИ КОНТРОЛЯ УРОВНЯ ЖИДКОСТЕЙ ИЛИ ГАЗОВ

Индикаторы уровня жидкостей и индикаторы содержимого газометров.

К индикаторам уровня жидкостей относятся:

(1) Поплавковые. Эти приборы могут давать прямые показания на градуированном стержне, установленном на поплавке, или воздействие может передаваться на стрелку круговой шкалы с помощью троса и барабана или преобразовываться в электрический сигнал.

(2) Пневматический и гидростатический типы. Используются для измерения уровня в баках с повышенным давлением с помощью дифференциального манометра.

(3) Двухцветные световые, для котлов. Эти приборы основаны на различии коэффициентов преломления воды и пара. Они состоят из набора ламп, цветных экранов, оптической системы и индикатора уровня, который показывает в разных цветах соответствующие высоты воды и пара.

(4) Электрического типа, основанные, например, на изменении сопротивления, емкости, ультразвука и т.д.

В данную товарную позицию включаются не только индикаторы уровня для закрытых резервуаров или баков, но и индикаторы для открытых бассейнов и каналов (гидроэлектрические станции, ирригационные системы и т.д.).

Для определения содержимого газометра измеряется уровень погружного колокола либо непосредственно, либо по стрелке круговой шкалы, с которой колокол соединен тросом и барабаном.

Приборы для измерения или контроля уровня твердых материалов сюда не включаются (товарная позиция 9022 или 9031, в зависимости от конкретного случая).

(III) ПРИБОРЫ И АППАРАТУРА ДЛЯ ИЗМЕРЕНИЯ ИЛИ КОНТРОЛЯ ДАВЛЕНИЯ ЖИДКОСТЕЙ ИЛИ ГАЗОВ

Измерители давления (то есть манометры) - аппараты для измерения давления жидкости или газа. Они отличаются от барометров тем, что последние измеряют атмосферное давление, в то время как манометры показывают давление жидкости или газа в замкнутом пространстве. Главные типы измерителей давления следующие:

(1) Жидкостные манометры (на ртути, воде или других жидкостях, либо на двух несмешиваемых жидкостях). Жидкость содержится в стеклянной или металлической

трубке; эти манометры могут быть с одним столбиком, с U-образными трубками, с наклонной трубкой или несколькими трубками, либо иметь форму колеблющихся кольцевых весов.

(2) Металлические манометры. Аналогично anerоидам, они могут иметь одну или несколько мембран, anerоидную коробку, трубку Бурдона или спиральную металлическую трубку или какой-нибудь другой чувствительный к давлению элемент, который непосредственно двигает стрелку или изменяет электрический сигнал.

(3) Поршневые манометры. В них давление действует либо непосредственно, либо через мембрану на поршень, который уравнивается или удерживается пружиной.

(4) Электрические манометры, основанные на изменениях электрического явления (например, сопротивления, емкости) или использующие ультразвук.

Вакуумные манометры для измерения очень низких давлений, включая ионизационные манометры, использующие термоионные вакуумные лампы (триоды). В них положительные ионы, возникающие при столкновении электронов с молекулами остаточного газа, притягиваются к отрицательному электроду. Термоионные вакуумные лампы (триоды), представленные отдельно, в данную товарную позицию не включаются (товарная позиция 8540).

В данную товарную позицию включаются также минимальные и максимальные манометры. Дифференциальные манометры, используемые для измерения разности давлений, бывают следующих типов: двухжидкостные, поплавковые, типа колеблющихся кольцевых весов, мембранные, с anerоидной коробкой, шариковые (без жидкости) и т.д.

(IV) ТЕПЛОМЕРЫ

Тепломеры измеряют количество тепла, потребляемого в установке (например, в обогревательной системе на горячей воде). Они состоят из измерителя подачи жидкости, двух термометров, расположенных соответственно у впускного и выпускного отверстий трубопровода, и счетного и суммирующего механизма. К этой категории относятся также тепломеры на термopарах.

Малые тепломеры, устанавливаемые на радиаторах в блоках квартир, чтобы можно было объективно поделить расходы на центральное отопление, напоминают термометры и содержат жидкость, которая испаряется под действием тепла.

ЧАСТИ И ПРИНАДЛЕЖНОСТИ

При условии соблюдения положений примечаний 1 и 2 к данной группе (см. общие положения) отдельно представленные части и принадлежности аппаратуры или приспособлений данной товарной позиции также включаются в данную товарную позицию. Примерами могут служить отдельные графические записывающие

устройства (включая те, в которых записываются показания, выдаваемые несколькими измерительными или контрольными приборами), снабженные или не снабженные устройствами для сигнализации, предварительного выбора или управления.

9027 Приборы и аппаратура для физического или химического анализа (например, поляриметры, рефрактометры, спектрометры, газо- или дымоанализаторы); приборы и аппаратура для измерения или контроля вязкости, пористости, расширения, поверхностного натяжения или аналогичные; приборы и аппаратура для измерения или контроля количества тепла, звука или света (включая экспонометры); микротомы:

9027 10 - газо- или дымоанализаторы

9027 20 - хроматографы и приборы для электрофореза

9027 30 - спектрометры, спектрофотометры и спектрографы, основанные на действии оптического излучения (ультрафиолетового, видимой части спектра, инфракрасного)

9027 50 - приборы и аппаратура, основанные на действии оптического излучения (ультрафиолетового, видимой части спектра, инфракрасного), прочие

9027 80 - приборы и аппаратура прочие

9027 90 - микротомы; части и принадлежности

В данную товарную позицию включаются:

(1) Поляриметры. Приборы для измерения угла, на который поворачивается плоскость поляризации луча света при прохождении его через оптически активное вещество. Они состоят из источника света, оптического устройства, содержащего поляризующую и анализирующую призмы, держатели трубки, в которую помещается анализируемое вещество, наблюдательного окуляра и измерительной шкалы.

В дополнение к основным оптическим элементам обычного поляриметра электронные поляриметры снабжаются также фотоэлементом.

(2) Полутеневые поляриметры для анализа плоскополяризованного или эллиптически поляризованного света.

(3) Сахариметры. Это специальные поляриметры, предназначенные для определения концентрации сахарных растворов.

(4) Рефрактометры. Это приборы для определения коэффициента преломления жидкостей или твердых тел (одной из наиболее важных постоянных при определении чистоты вещества). Они состоят в основном из системы призм, наблюдательных окуляров и окуляров для считывания и устройства для регулирования температуры (поскольку она сильно влияет на коэффициент преломления). Особенно широко они используются в пищевой промышленности (для проверки масел растительного происхождения, сливочного масла и других жировых веществ, анализа повидла, фруктовых соков и т.д.), в стекольной промышленности, на нефтеперерабатывающих заводах, в биологии (для измерения содержания белка в плазме крови или в стоках и т.д.).

Большая часть рефрактометров устанавливается на основании или стойке; другие бывают ручного типа или могут быть предназначены для закрепления на стенке производственных баков.

(5) Спектрометры. Эти приборы используются для измерения длин волн спектров испускания и поглощения. Они состоят в основном из регулируемого щелевого коллиматора (через который проходит анализируемый луч света), одной или нескольких регулируемых призм, телескопа и призмленного стола. Некоторые спектрометры (особенно используемые для инфракрасных или ультрафиолетовых лучей) снабжены призмами или дифракционными решетками.

К данной категории товаров относятся: спектроскопы для наблюдения спектров; спектрографы для записи спектра на фотографической пластинке или пленке (спектрограммы); монохроматоры - приборы для выделения какой-либо линии в линейчатом спектре или для выделения некоторых частей непрерывного спектра.

В данную товарную позицию не включаются спектрогелиографы и спектрогелиоскопы, используемые для солнечных наблюдений (товарная позиция 9005); спектральные проекторы для изучения увеличенных спектрограмм, проектируемых на экран (товарная позиция 9008); лабораторные измерительные микроскопы и спектрокомпараторы, содержащие микроскопы (для сравнительного изучения спектрограмм путем оптического наблюдения) (товарная позиция 9011) и анализаторы спектра для измерения или контроля электрических величин (товарная позиция 9030).

(6) Масс-спектрографы и аналогичные аппараты для анализа изотопного состава и т.п. материалов. Однако в данную товарную позицию не включаются калютроны для разделения изотопов (товарная позиция 8401).

(7) Колориметры. Термин "колориметр" относится к двум различным классам приборов. Один класс используется для определения цвета вещества (жидкого или твердого) путем сопоставления его цвета с цветом, полученным из трех основных цветов (красного, зеленого и синего), смешанных в изменяемых, но измеряемых пропорциях. Колориметры второго класса используются в химическом или биохимическом анализе для определения концентрации вещества, содержащегося в растворе, путем сравнения цвета этого вещества (или цвета вещества после обработки его реагентом) с цветом окрашенных эталонных пластин или эталонной жидкости. В одном типе колориметров последнего класса испытываемый раствор и эталонный раствор содержатся в двух стеклянных трубках, которые рассматриваются с помощью двух призм через окуляр. Некоторые из этих приборов основаны на использовании фотоэлемента. В некоторых приборах этого типа используется бумажная лента с реагентом, изменяющим ее цвет после реакции с газом. В этих приборах используется два фотоэлемента, измеряющих цвет до и после реакции с газом.

В эту группу товаров включаются также аппараты для оптического анализа, такие как нефелометры и турбидиметры (для определения мутности растворов),

абсорбциометры, флуориметры (для определения флуоресценции, широко используемой при анализе содержания витаминов, алкалоидов и т.д.), бланкометры и денситометры (специально используемые для измерения степени белизны, непрозрачности и блеска бумажной массы, бумаги и т.д.).

(8) Аппараты для анализа газа или дыма. Они используются для анализа горючих газов или побочных продуктов сгорания (сгоревших газов) в коксовых батареях, газогенераторах, домнах и т.д., в особенности для определения содержания в них диоксида углерода, монооксида углерода, кислорода, водорода, азота или углеводородов. Электрические аппараты для анализа газа или дыма предназначены главным образом для определения и измерения содержания следующих газов: диоксида углерода, монооксида углерода и водорода, кислорода, водорода, азота, диоксида серы, аммиака.

Некоторые из этих приборов или аппаратов волуметрически определяют газы, поглощенные соответствующими химическими веществами либо сгоревшие. К ним относятся:

(i) аппараты Орса, состоящие главным образом из аспирационной бутылки, одной или нескольких абсорбционных колб и измерительной бюретки;

(ii) аппараты для сжигания или взрывания. Они снабжены дополнительно пипеткой для сжигания или взрывания (платиновой капиллярной трубкой, платиновой или палладиевой проволочной трубкой с индукционным зажиганием и т.д.).

Эти различные типы аппаратов могут также использоваться в комбинациях.

Другие модели работают на основе измерения плотности или степени конденсации фракции перегонки (крекинга) или на следующих принципах:

(i) теплопроводности газов;

(ii) теплового воздействия горючих газов на электроды (например, монооксида углерода и водорода в отводимых газах);

(iii) избирательного поглощения ультрафиолетового, инфракрасного или микроволнового излучения газом;

(iv) различия в магнитной проницаемости газов;

(v) хемилюминесцентных реакций газа с подходящими вспомогательными газовыми составляющими;

(vi) ионизации углеводородов в водородном пламени;

(vii) различия в удельной проводимости подходящего жидкого реагента до и после реакции с газом;

(viii) электрохимической реакции в элементах с твердым (особенно оксидом циркония для анализа кислорода) или жидким электролитом.

Следует отметить, что в данную товарную позицию включаются аппараты для анализа газа или дыма, предназначенные для использования в промышленных процессах (то есть прямо соединенные с печами, газогенераторами и т.д.). Но аппараты

, состоящие просто из лабораторной стеклянной посуды, входят в товарную позицию 7017.

(9) Электронные детекторы дыма, используемые в печах, печках и т.д., например, в которых пучок света (или инфракрасных лучей) направляется на фотоэлемент. В соответствии с плотностью дыма, прохождение этого луча сквозь дым вызывает изменение тока в цепи фотоэлемента, воздействуя тем самым на градуированный индикатор или записывающую систему, а в некоторых случаях на регулирующий клапан. Эти аппараты могут быть снабжены сигнализационным устройством.

Электронные детекторы дыма, снабженные исключительно сигнальным устройством, входят в товарную позицию 8531.

(10) Детекторы гремучего газа и прочие детекторы (например, диоксида углерода). Они содержат портативный аппарат для обнаружения газа в шахтах или туннелях, для обнаружения утечек в магистралях и т.д.

(11) Аппараты для анализа пыли в газах. Они работают путем пропускания заданного количества газа через фильтрующий диск и взвешивания фильтра до и после испытания. К этой категории относятся тиндаллометры, используемые для измерения количества пыли в воздухе и для испытания противопылевых масок, фильтров и т.д. Они состоят из пылевой камеры, покрытой черным стеклом, источника света, фотометрической головки с призматическим измерительным устройством и градуированной круговой шкалой для измерения углов вращения.

(12) Измерители кислорода для определения количества растворенного кислорода в жидкостях с помощью поляриметрического элемента или с помощью химической реакции таллия с растворенным кислородом (измерение изменения электролитической электропроводности).

(13) Полярографические анализаторы для определения компонентов жидкостей, например, следов растворенных металлов в воде путем измерения и вычисления отношения ток/сопротивление для электродов, погруженных в раствор.

(14) Влажно-химические анализаторы для определения неорганических или органических компонентов жидкостей, например следов металлов, фосфатов, нитратов, хлоридов или интегральных параметров, таких как "химическая потребность в кислороде" и "суммарное содержание органических углеродных соединений". Анализатор состоит из устройства для приготовления образцов, анализирующего блока, например, с ионочувствительными электродами, фотометрами или полярографами и, в автоматических анализаторах - блока управления.

(15) Вискозиметры и аналогичные приборы, используемые для определения вязкости (то есть внутреннего трения в жидкости).

Принцип их действия может быть основан на:

(i) измерении времени, необходимого для прохождения жидкости через капиллярную трубку под действием постоянного давления (например, вискозиметры Освальда, Энглера и др.);

(ii) эффекте трения между твердым телом и жидкостью; или

(iii) измерении времени падения шарика в жидкости.

(16) Полярископы (индикаторы напряжений). Эти приборы измеряют внутренние напряжения в стекле (например, возникающие при закалке, отжиге, сварке и т.п., которые могут привести к хрупкости стекла). Они состоят из камеры, содержащей электрическую лампу, устройства для рассеивания света, поляризатора и поляризационного телескопа. Напряжения в стекле выявляются в виде ярких радужных областей.

(17) Измерители расширения. Измеряют расширение или сжатие стали, металлических сплавов, кокса и пр. от изменения температуры. Большинство этих приборов регистрирующего типа (механическая запись на диаграмме или фотографическая регистрация).

(18) Аппараты для определения пористости или проницаемости (по отношению к воде, воздуху, прочим газам и т.п.), известные как порозиметры или пермеаметры (не следует путать с приборами для измерения магнитной проницаемости веществ). Они используются для бумаги, текстильных волокон, тканей, пластмасс, кожи, песка и т.п.

(19) Приборы для измерения поверхностного натяжения или же межслойного напряжения в жидкостях (например, динамо-весы). Поверхностное натяжение в жидкостях определяется обычно по одному из трех следующих показателей: массе капли, падающей из капиллярной трубки заданного диаметра (или числа капель, составляющих известный объем) (метод падающей капли); высоте столба жидкости в капилляре заданного диаметра (капиллярный метод); или силе, необходимой для отрыва кольца с поверхности жидкости.

(20) Приборы для измерения осмотического давления (осмометры), то есть давления, которое возникает при разделении двух смешивающихся жидкостей мембраной, которая частично, но не в равной степени, проницаема для них.

(21) Аппаратура для испытания нефтепродуктов и продуктов их переработки (например, битумов, асфальта, гудрона и т.п.). Сюда входят приборы для определения температуры вспышки, отвердевания, текучести, каплеобразования и т.д. нефтепродуктов, а также температуры плавления парафинов, содержания воды, серы, загрязняющих примесей, консистенции смазок и гудронов, температур испарения и застывания и т.д.

(22) рН-метры и гН-метры (датчики окислительно-восстановительного потенциала).

Датчики рН используются для измерения показателя, характеризующего кислотность или щелочность раствора или смеси (дистиллированная вода является стандартом нейтральности). Датчики гН используются для измерения окислительной

или восстанавливающей силы раствора. Эти приборы действуют на основе множества различных принципов; наиболее распространенный тип использует электрометрическую систему, в которой электроды определяют разность потенциалов, пропорциональную рН или гН раствора. В дополнение к измерению, подобные приборы могут также использоваться для автоматического регулирования.

(23) Приборы, основанные на принципе электрофореза. Действие этих приборов основано на изменении концентрации при прохождении постоянного тока через раствор. Электрически заряженные частицы мигрируют с различной скоростью согласно природе вещества.

Эти приборы обычно соединены с фотометрическим устройством, состоящим из фотоэлектрической ячейки и миллиамперметра, градуированного непосредственно в единицах оптической плотности. Они используются для анализа различных растворов (белков, аминокислот и т.п.), для исследования веществ, таких как плазма, гормоны, энзимы, вирусы и т.п., и для изучения явления полимеризации.

(24) Хроматографы (такие как газовые, жидкостные, ионообменные и тонкослойные хроматографы) для определения компонентов газа или жидкости. При анализе газ или жидкость пропускают через колонки или тонкие слои абсорбента и затем измеряют с помощью детектора. Характеристики анализируемых газов или жидкостей определяются временем их прохождения через колонки или тонкие слои абсорбента, в то время как количество различных анализируемых компонентов определяется уровнем выходного сигнала детектора.

(25) Электронные титметры, в которых используются измерительные электроды для титрования воды, солей серебра, галогенов и т.д.

(26) Аналитические инструменты, иногда называемые "влажномерами для твердых веществ", принцип действия которых основан на измерении диэлектрической постоянной, электропроводности, поглощении электромагнитной энергии или инфракрасного излучения веществ.

(27) Измерители удельной электропроводности для определения электролитической удельной электропроводности или концентрации солей, кислот или оснований, растворенных в жидкости.

(28) Денситометры и микроденситометры на фотоэлементах, используемые для измерения плотности спектрографических фотографий и для анализа любых явлений, зарегистрированных на фотографической эмульсии.

(29) Фотометры. Приборы для измерения интенсивности света. Измеряемый свет и стандартный источник света помещаются так, чтобы они освещали заданную поверхность с равной интенсивностью. Если вместо сравнения двух интенсивностей света сравнение выполняется для их соответствующих спектров, прибор, используемый в таком случае, известен как спектрофотометр.

Фотометры широко используются для разных оптических процессов и анализов (для определения, например, степени концентрации, степени блеска или прозрачности твердых веществ; степени экспозиции фотографических пластинок или пленок (денситометры); глубины цвета прозрачных или непрозрачных твердых веществ или растворов).

Некоторые фотометры, используемые в фотографии или кинематографии, известны как экспонометры и применяются для измерения времени экспозиции или для определения диафрагмы объектива.

(30) Люксметры (используются для определения освещенности в люксах, создаваемой источником света).

(31) Калориметры. Они измеряют количество тепла, поглощенного или выделенного твердым телом, жидкостью или газом. Главные категории следующие:

(А) Ледяные калориметры (калориметры Бунзена), основанные на изменении объема, создаваемого тающим льдом. Они состоят из испытательной трубки, окруженной льдом и погруженной в бак с водой, и из градуированной трубки, содержащей ртуть.

(Б) Нагревательные калориметры (калориметры Бертелло), основанные на принципе переноса количества тепла. Они состоят в основном из калориметрического сосуда, заполненного водой, находящегося внутри бака, также заполненного водой; они снабжены мешалками и термометрами. Два имеющихся в настоящее время типа калориметров основаны на том же принципе, а именно:

(i) калориметры для определения удельной теплоемкости газов или жидких топлив. В этих применениях вода циркулирует по секции, где сжигается некоторое количество газа или жидкости. Разность температур воды на входе и выходе измеряется;

(ii) калориметрические бомбы. Они используются для определения теплоты сгорания материалов. В основном они состоят из стального сосуда (бомбы), содержащего известное количество твердого вещества или жидкости, подлежащих испытанию, а также кислорода под давлением. С помощью подходящего устройства образец сжигается в кислороде, и количество выделенного тепла определяется путем помещения бомбы в водяной калориметр.

В данную товарную позицию включаются также калориметры для промышленного использования; они устанавливаются на генераторах, производящих газ с заданной теплотворной способностью. Но если они подсоединены к регулирующим аппаратам для поддержания теплотворной способности смешанных газов на требуемом уровне, то не включаются в данную товарную позицию (обычно товарная позиция 9032).

(32) Криоскопы и эбуллиоскопы, кроме приборов, имеющих характер лабораторных стеклянных изделий (товарная позиция 7017).

(33) Приборы и аппаратура, используемые в медицинских лабораториях для диагностики *in vitro*.

В данную товарную позицию включаются также микротомы - приборы, используемые в микроскопии для нарезания очень тонких срезов известной толщины от веществ, подлежащих изучению. Микротомы могут быть различных типов, например, ручного (наподобие прямого лезвия), вращающегося типа, типа скользящей каретки (горизонтальной или наклонной плоскости).

ЧАСТИ И ПРИНАДЛЕЖНОСТИ

При условии соблюдения положений примечаний 1 и 2 к данной группе (см. общие положения) в данную товарную позицию включаются также части и принадлежности, идентифицируемые как предназначенные для использования исключительно или главным образом с упомянутыми выше приборами и аппаратами.

В данную товарную позицию также не включаются:

(а) лабораторное оборудование из огнеупорных материалов (реторты, тигли, ступки, чашки, ванны и аналогичные изделия) (товарная позиция 6903) и аналогичные изделия из других керамических материалов (товарная позиция 6909);

(б) лабораторная стеклянная посуда (товарная позиция 7017). (Более подробно см. ниже);

(в) микроскопы (товарная позиция 9011 или 9012);

(г) прецизионные весы (товарная позиция 9016);

(д) рентгеновские и другие аппараты (товарная позиция 9022);

(е) демонстрационная аппаратура товарной позиции 9023;

(ж) машины и приборы для проведения испытаний на некоторых материалах (товарная позиция 9024);

(з) ареометры, термометры, гигрометры и аналогичные приборы товарной позиции 9025, предназначенные или не предназначенные для использования в лабораториях;

(и) аппаратура товарной позиции 9026.

Классификация изделий, которые могут относиться как к данной товарной позиции, так и к товарной позиции 7017 (стеклянная лабораторная посуда).

В этих случаях классификация определяется следующими соображениями:

(1) Если изделие имеет основные свойства стеклянного изделия (градуированного или неградуированного, калиброванного или некалиброванного, а также имеющего или не имеющего вспомогательные пробки, соединительные элементы и т.д. из резины и т.д.), оно не должно включаться в данную товарную позицию, даже если оно обычно известно как конкретный прибор или аппарат.

(2) Приборы обычно перестают иметь основные свойства стеклянного изделия, если они состоят частично из стекла, но главным образом из других материалов, или если они состоят из стеклянных деталей, заключенных или постоянно закрепленных в оправы, стойки, корпуса и т.п.

(3) Комбинация стеклянных деталей с измерительными приборами (например, манометрами, термометрами) может на практике дать основание для рассмотрения таких приборов как относящихся к данной товарной позиции.

Соответственно, следующие приборы в виде простого калиброванного стеклянного изделия включаются в товарную позицию 7017:

бутирометры, лактобутирометры и аналогичные приборы для тестирования молочных продуктов; альбуминометры и уреометры; эвдиометры; волюминометры; нитрометры, аппараты Киппса или Кьелдала и аналогичные аппараты; кальциметры; криоскопы и эбуллиоскопы для определения молекулярной массы и т.д.

В данную товарную позицию не включаются также машины и аппараты (электрические или нет) типа классифицируемых в разделе XVI, независимо от того, что ввиду своего слабого выходного сигнала, малых размеров и общего строения они очевидно предназначены для использования в лабораториях (например, для приготовления или обработки образцов). В данную товарную позицию не включаются поэтому печи, автоклавы, сушильные или паровые печи или шкафы; эксикаторы; дробилки и миксеры; центрифуги; дистилляторы, прессы; фильтры и фильтр-прессы; мешалки и т.д.

Аналогично нагревательные аппараты (горелки Бунзена, паронагревательные ванны и т.д.), инструменты, лабораторная мебель (например, лабораторные стенды, столы для микроскопов, вытяжные шкафы) и щетки относятся к соответствующим товарным позициям (раздел XV, группа 94 или 96).

9028 Счетчики подачи или производства газа, жидкости или электроэнергии, включая калибрующие:

9028 10 - счетчики газа

9028 20 - счетчики жидкости

9028 30 - счетчики электроэнергии 9028 90 - части и принадлежности

Эти счетчики обычно снабжены устройством, приводимым в движение со скоростью, пропорциональной скорости потока жидкости или измеряемой электрической величине. Они часто устанавливаются в шунте или ответвлении магистрали или сети или подключаются к измерительным трансформаторам так, что через них проходит только часть потока, но калибруются так, чтобы показывать полное количество, проходящее через подающие трубы или сеть.

Счетчики подачи или производства газа, жидкости или электроэнергии включаются в данную товарную позицию независимо от того, снабжены они или нет записывающим устройством с часовым механизмом или простым механическим или электрическим устройством для приведения в действие управляющих, сигнальных и т.п. приспособлений.

(I) СЧЕТЧИКИ ПОДАЧИ ИЛИ ПРОИЗВОДСТВА ГАЗА ИЛИ ЖИДКОСТИ

Эти счетчики используются для измерения в единицах объема количества жидкости, проходящей через трубу. Расходомеры, которые измеряют скорость потока, в данную товарную позицию не включаются (товарная позиция 9026).

В данную товарную позицию включаются бытовые счетчики подачи, заводские счетчики подачи или производства и эталонные счетчики (для проверки точности обычных счетчиков). В дополнение к простым счетчикам в данную товарную позицию включаются также специальные счетчики, такие как счетчики максимальной нагрузки, счетчики с предварительной оплатой, счетчики, рассчитывающие цену, и т.д.

Счетчики подачи или производства состоят из измерительного устройства (турбины, поршня, диафрагмы и т.д.), механизма регулировки впуска жидкости (обычно задвижки), передачи (бесконечного винта, распределительного вала, зубчатых передач или других систем) и самописца или индикатора (стрелочного или барабанного типа) или и того и другого.

(А) Счетчики подачи или производства газа.

(1) Жидкостные счетчики.

Измерительное устройство состоит обычно из барабана или колеса, разбитого на секции; оно вращается в цилиндрическом кожухе, более чем наполовину заполненном жидкостью (водой, маслом и т.д.). Барабан вращается газом, который при поступлении в счетчик заполняет погруженные в жидкость секции и поднимает их таким образом над уровнем воды. Число оборотов барабана указывается на счетном механизме.

Счетчик другого типа (счетчик с колеблющимся колоколом) состоит из колокола, в котором газ проходит последовательно ряд камер; колокол, имеющий центральную направляющую, начинает в результате колебаться вокруг наклонной оси, которая захватывает плечо кривошипа, соединенного с приводным шпинделем счетного механизма.

(2) Сухие счетчики.

Эти счетчики бывают нескольких типов. Измерительное устройство может состоять из поршней, мембран или колеса вентилятора, приводимых в движение давлением газа и соединенных со счетным механизмом. Обычный счетчик состоит из ящика, разделенного на две секции перегородкой. Каждая секция, в свою очередь, делится срединной мембраной; газ последовательно входит и выходит из этих четырех секций. Переменное движение мембраны заставляет срабатывать счетный механизм.

(Б) Счетчики подачи или производства жидкости (холодной или горячей воды, нефти, спирта, пива, вина, молока и т.д.), но не включая насосы для жидкостей (даже если они снабжены измерительными устройствами) товарной позиции 8413.

К этим счетчикам относятся:

(1) Счетчики с крыльчаткой или колесом вентилятора.

Эти счетчики называются также счетчиками с выводом результата, поскольку объем жидкости определяется из их скорости. Измерительное устройство состоит из

колеса вентилятора или крыльчатки, которая вращается со скоростью, пропорциональной потоку жидкости. Это вращение заставляет срабатывать счетный механизм.

(2) Диафрагменные счетчики.

Эти счетчики аналогичны сухим газометрам, описанным выше. Чугунный цилиндр разделен на две секции гибкой мембраной, которая растягивается или сжимается, когда секции попеременно заполняются и опорожняются. Это движение заставляет срабатывать счетный механизм.

(3) Счетчики с возвратно-поступательным движением поршня.

Эти счетчики могут состоять из одного или нескольких поршней, которые совершают возвратно-поступательное движение внутри цилиндров. Как в паровом двигателе, система золотников попеременно направляет измеряемую жидкость в верхнюю и нижнюю части поршня и открывает или закрывает запорные краны. Движение поршней приводит в движение счетный механизм.

(4) Дисковые счетчики.

В этих счетчиках поршень заменен вращающимся диском, который делит сферическую камеру на две равные секции, попеременно заполняемые и опорожняемые. Результирующее колебательное движение диска приводит в движение механизм счетчика.

(5) Счетчики с вращающимся поршнем.

Такие счетчики первого типа состоят из цилиндрической рабочей камеры, снабженной радиальной перегородкой, которая частично выступает поперек камеры. Измерительное устройство представляет собой цилиндрический поршень, стенка которого разделена в соответствии с выступом на перегородке. Заполнение и опорожнение секции сообщает цилиндру колебательное (полувращательное) движение, и это движение передается механизму счетчика.

В счетчиках другого типа нет перегородки в рабочей камере, и получается истинно вращательное движение эллиптического поршня. В некоторых случаях счетчик состоит из колеблющегося колокола в перегородочной сферической камере.

Счетчики, указанные в пунктах (2) - (5) выше, известны как позитивные объемного типа.

(II) СЧЕТЧИКИ ПОДАЧИ ИЛИ ПРОИЗВОДСТВА ЭЛЕКТРОЭНЕРГИИ

Эти счетчики измеряют количество потребляемого электричества (в ампер-часах или кратных им единицах) (счетчики количества) или количество потребляемой энергии (в ватт- часах или кратных им единицах) (счетчики энергии). Если напряжение постоянно, счетчики количества могут быть откалиброваны в ватт-часах (или в единицах, кратных ватт-часам). Некоторые счетчики предназначены для использования с постоянным током, другие - с переменным.

В данную товарную позицию не включаются аппараты, такие как вольтметры, амперметры, ваттметры и т.д., которые просто измеряют электрические величины и не предназначены для регистрации полного количества потребляемой энергии или электричества (товарная позиция 9030).

В данную товарную позицию включаются следующие главные типы счетчиков электроэнергии:

(А) Счетчики с подвижным измерительным механизмом.

Эти счетчики состоят из одной или нескольких катушек индуктивности, вращающегося элемента (якоря), скорость вращения которого пропорциональна количеству потребленного электричества или энергии, счетного механизма и стрелки или барабанного указателя (или комбинации обоих).

Такие счетчики обычно снабжаются "электрическим тормозом", использующим принцип вихревых токов, - диском, в котором при вращении его между полюсами одного или нескольких постоянных магнитов генерируются вихревые токи.

(Б) Статические счетчики.

Эти счетчики состоят из электронных статических узлов, таких как умножители или квантификаторы, снабженных индикаторным устройством. Они создают электрический ток или сопротивление, прямо пропорциональное количеству потребленной электрической энергии. Индикаторное устройство может быть механическим (снабженным стрелкой или барабанным указателем) или электронным.

К ним относятся:

- (1) счетчики предварительно оплаченной энергии;
- (2) многотарифные счетчики (считающие электрическую энергию, подаваемую по двум или более различным тарифам);
- (3) счетчики максимальной нагрузки (показывающие максимальное значение средней нагрузки за данный период);
- (4) пиковые счетчики (показывающие потребление сверх определенного пикового значения);
- (5) счетчики превышения (аналогичные пиковым счетчикам, но показывающие также суммарную использованную энергию);
- (6) импульсные счетчики (снабженные датчиком импульсов);
- (7) счетчики реактивной мощности;
- (8) демонстрационные счетчики;
- (9) счетчики постоянного тока (счетчики вольт-часов (В ч), счетчики ампер-часов (А ч), счетчики ватт-часов (Втч));
- (10) счетчики с импульсным входом для подключения к импульсным счетчикам, снабженные регистром потребления и суммирующим устройством или максимальным устройством (индикаторным или записывающим) или устройством подсчета превышения максимального потребления и т.д.;

(11) эталонные счетчики для контроля и калибровки других счетчиков.

ЧАСТИ И ПРИНАДЛЕЖНОСТИ

При условии соблюдения положений примечаний 1 и 2 к данной группе (см. общие положения) отдельно представленные части и принадлежности к счетчикам данной товарной позиции также включаются в данную товарную позицию.

9029 Счетчики числа оборотов, счетчики количества продукции, таксометры, счетчики пройденного расстояния в милях, шагомеры и аналогичные приборы; спидометры и тахометры, кроме приборов и инструментов товарной позиции 9014 или 9015; стробоскопы:

9029 10 - счетчики числа оборотов, счетчики количества продукции, таксометры, счетчики пройденного расстояния в милях, шагомеры и аналогичные приборы

9029 20 - спидометры и тахометры; стробоскопы 9029 90 - части и принадлежности

В данную товарную позицию включаются:

(А) Счетчики, указывающие суммарное количество единиц любого типа (оборотов, предметов, длин и т.д.) или сумму, которую следует заплатить. Однако в данную товарную позицию не включаются суммирующие устройства товарной позиции 8473, счетчики подачи или производства газа, жидкости или электроэнергии товарной позиции 9028 и курвиметры или планиметры товарной позиции 9017 или 9031.

(Б) Аппараты, показывающие скорость вращения или линейную скорость в отношении к временному фактору (тахометры и спидометры), кроме указанных в товарной позиции 9014 или 9015.

(В) Стробоскопы всех видов.

Такие аппараты и приборы включаются в данную товарную позицию независимо от того, содержат они или не содержат записывающее устройство с часовым механизмом и от того, снабжены они или не снабжены простым механическим или электрическим устройством для приведения в действие сигнальной аппаратуры, органов управления машиной, тормозов и т.д.

(А) СЧЕТНЫЕ УСТРОЙСТВА

(1) Счетчики числа оборотов.

Эти приборы считают число оборотов механической детали (например, вала машины). Они состоят главным образом из приводного шпинделя с передачей на стрелочный или барабанный указатель. Они имеют обычно устройство для сброса счетчика в ноль. Эти счетчики могут соединяться с вращающейся деталью либо непосредственно (в некоторых случаях деталь сама приводит в действие механизм

привода), либо с помощью дистанционного управления. Приводной шпиндель может приводиться в движение вращательным, переменным или пульсирующим движением вращающейся детали (например, шифраторы).

Следует, однако, отметить, что в данную товарную позицию не включаются мотовила для сортировки пряжи, торсиометры и аналогичные аппараты для испытаний или контроля, содержащие счетчики числа оборотов (товарная позиция 9031).

(2) Счетчики количества продукции.

Эти счетчики аналогичны по конструкции счетчикам числа оборотов. Они используются, в частности, для измерения длины (например, в прядильных или крутильных машинах); для подсчета движений машины (автоматических весов, насоса, движений челнока в прядильной машине и т.д.); или для подсчета числа изделий (печатных листов, выданных ротационной печатной машиной, изделий, транспортируемых ленточным транспортером, банкнот и т.д.). На практике приспособлениями, используемыми для этих целей, являются обычно счетчики числа оборотов, приспособленные для указания длины или числа единиц в пересчете на число оборотов приводного шпинделя.

Электронные счетчики продукции. Пересчитываемые изделия прерывают луч, падающий на фотоэлемент. Затем записывающий аппарат считает число изделий, которые прошли сквозь луч.

Сюда включаются также многоканальные счетчики (например, используемые для контроля за выходом нескольких операторов, работающих на одной и той же машине).

К данной категории счетчиков относятся также электромагнитные счетчики, используемые в автоматических телефонных станциях для подсчета телефонных вызовов, сделанных абонентом; они обычно содержат электромагнит, который приводит в движение записывающий механизм (ролики типа циклометров и т.д.), перемещая его на одну позицию всякий раз, когда через его обмотку проходит импульс электрического тока.

(3) Счетчики для указания рабочих часов машин, двигателей и т.д. (счетчики времени или часов).

На практике это счетчики числа оборотов, калиброванные в рабочих часах.

(4) Счетчики числа вхождений.

Эти счетчики срабатывают от турникетов или других приспособлений, устанавливаемых на входах в музеи, парки, спортплощадки и т.д., где они записывают число посетителей или зрителей.

(5) Биллиардные счетчики.

Это механические счетчики (роликового типа и т.п.) обычно с ручным управлением для записи счета.

В данную товарную позицию не включаются счетчики, в которых используется часовой механизм для указания времени в игре или суммы, подлежащей оплате, на

основании времени (товарная позиция 9106). Биллиардные маркеры шарикового или скользящего типа входят в товарную позицию 9504.

(6) Приборы и аппараты для измерения коротких интервалов времени посредством счета, которые, если они не имеют механизма часового типа (включая синхронные часовые механизмы), не входят в группу 91. В данную товарную позицию также включаются электронные счетчики импульсов (пересчетные устройства) (например, счетчики пассажиров в автобусах, поездах и т.д.).

(7) Таксометры.

В таксометрах обычно имеется часовой механизм. Они показывают сумму, которую надо заплатить в зависимости от времени и пройденного расстояния.

(8) Милеометры.

Это счетчики числа оборотов для транспортных средств и обычно градуируются в линейных единицах (милях, километрах и т.д.). Большинство милеометров комбинируются со спидометрами.

(9) Шагомеры.

Эти приборы имеют механизм часового типа и используются для приблизительного измерения расстояний. Они содержат маятник, который при каждом шаге перемещает зубчатую передачу на одну единицу. Пройденное расстояние вычисляется по числу сделанных шагов и их длине.

(10) Счетчики, которые надо держать в руке.

Эти счетчики обычно показывают не больше четырех чисел в фиксированных категориях. Пользователь нажимает кнопку подсчитываемой категории, чтобы активизировать дисплей.

(Б) СПИДОМЕТРЫ И ТАХОМЕТРЫ

Эти приборы отличаются от счетчиков числа оборотов и счетчиков количества продукции из пункта (А) выше тем, что показывают число оборотов, скорость, выход и т.д. в единицу времени (например, число оборотов в минуту, миль в час, километров в час, метров в минуту). Они обычно устанавливаются на транспортных средствах (автомобилях, мотоциклах, велосипедах, локомотивах и т.д.) или машинах (двигателях, турбинах, бумагоделательных машинах, печатном оборудовании, текстильном оборудовании и т.д.).

Спидометры и тахометры данной товарной позиции обычно работают по одному из следующих принципов:

(1) Хронометрическая система.

Измерительный механизм комбинируется с часовым механизмом. Иногда время измеряется с помощью отдельного хронографа; в этом случае эти два прибора включаются в соответствующие товарные позиции.

(2) Центробежная система.

Вертикальное плечо регулятора, удерживаемое пружиной, вращается вместе с приводным шпинделем. Пара грузов, подвешенных к плечу регулятора, отбрасывается в стороны центробежной силой так, что расстояние, на которое смещается плечо регулятора, пропорционально скорости. Это смещение передается на стрелку прибора.

(3) Вибрационная система.

Этот тип используется для быстровращающихся машин, таких как турбины, насосы, компрессоры, электродвигатели и т.д. Механический резонанс колебаний рамы или подшипников машины вызывает колебания градуированных язычков с частотой, соответствующей числу оборотов машины.

(4) Магнитная (индукционная) система.

Система постоянных магнитов, вращающихся вместе с приводным шпинделем, генерирует вихревые токи в диске из меди или алюминия, помещенном в магнитное поле. Этот ток пропорционален скорости вращения магнитов. Диск таким образом "увлекается" или втягивается в круговое движение, но его вращение замедляется ограничительной пружиной. Диск соединен со стрелкой, показывающей скорость.

(5) Электрические системы.

Эти системы либо снабжены фотоэлементом, либо работают от генератора импульсов, установленного в машине.

Спидометры и тахометры данной товарной позиции могут быть стационарными или портативными, простыми или многофункциональными (например, максимальными или минимальными), дифференциальными (в этом случае они показывают разность двух скоростей в процентах), объединенными с суммирующим счетчиком или таймером или графическим записывающим устройством и т.д. В данную товарную позицию включаются также некоторые приборы, которые одновременно записывают скорость, расстояние в милях, продолжительность движения и простоя и т.д.

(В) СТРОБОСКОПЫ

Стробоскопы позволяют наблюдать работающие машины так, как если бы они двигались медленно или были неподвижны; они могут также использоваться для измерения скорости вращения или скорости возвратно-поступательного движения. В последнем случае они известны под более частным названием стробоскопические тахометры. Стробоскопы работают по принципу создания видимой неподвижности или уменьшенной скорости в наблюдаемом механизме путем последовательных кратких проблесков света (вспышек) через фиксированные интервалы времени. Наблюдаемый механизм может быть постоянно освещен для изучения с помощью оптического прибора (диск с одной или несколькими радиальными щелями или "окошками"), который пересекает направление взгляда; либо механизм может быть помещен в темноту и периодически освещаться на очень короткие периоды (вспышки). Скорость наблюдаемого вращающегося или совершающего возвратно-поступательное движение

механизма можно определить путем подбора скорости диска или частоты вспышек до появления впечатления неподвижности.

Стробоскопы, основанные на принципе непрерывного освещения, состоят из часового механизма, приводимого в движение одним или несколькими строб-импульсами, регулятора скорости, окуляра и градуированного барабана (обычно градуированного в оборотах в минуту).

Стробоскопы, работающие по принципу периодического освещения, заметно различаются в зависимости от устройства, создающего вспышки света. Приборы наиболее простых типов состоят из обычной лампы, двигателя с регулятором скорости, управляющим частотой вспышек, и градуированной круговой шкалы. Вспышки могут также создаваться газоразрядной лампой. Эти газоразрядные стробоскопы гораздо сложнее по конструкции и могут использоваться для получения фотографий или изготовления фильмов; они иногда устанавливаются на колесиках или роликах. Вспышками, необходимыми для наблюдения за вращающимся или совершающим возвратно-поступательное движение механизмом, может управлять сам механизм. Синхронизация достигается с помощью прерывающего устройства пружинного типа, фотоэлемента, электромагнитного реле и т.д.

За исключением случаев, когда они постоянно установлены в стробоскопах, фотокамеры или кинокамеры включаются в соответствующие товарные позиции.

Стробоскопы используются, в частности, для наблюдения или измерения частоты вращения двигателей, передаточных механизмов, текстильного оборудования (таких деталей, как шпиндели, мотовила, кардные ленты, челноки), бумагоделательных машин, печатного оборудования или станков. Они используются также в медицине для обследования колебаний голосовых связок.

ЧАСТИ И ПРИНАДЛЕЖНОСТИ

При условии соблюдения положений примечаний 1 и 2 к данной группе (см. общие положения) отдельно представленные части и принадлежности аппаратов или устройств данной товарной позиции также включаются в данную товарную позицию.

9030 Осциллоскопы, анализаторы спектра, прочие приборы и аппаратура для измерения или контроля электрических величин, кроме измерительных приборов товарной позиции 9028; приборы и аппаратура для обнаружения или измерения альфа-, бета-, гамма-, рентгеновского, космического или прочих ионизирующих излучений (+):

9030 10 - приборы и аппаратура для обнаружения или измерения ионизирующих излучений

9030 20 - осциллоскопы и осциллографы

- приборы и аппаратура для измерения или контроля напряжения, силы тока, сопротивления или мощности, прочие:

9030 31- - приборы измерительные универсальные без записывающего устройства

9030 32 - - приборы измерительные универсальные с записывающим устройством

9030 33 - - без записывающего устройства, прочие

9030 39 - - с записывающим устройством, прочие

9030 40 – приборы и аппаратура, специально предназначенные для телекоммуникаций, прочие (например, измерители перекрестных помех, коэффициентов усиления, коэффициентов искажения, псофометры)

- приборы и аппаратура прочие:

9030 82 - - для измерений или проверки полупроводниковых пластин или приборов

9030 84 - - с записывающими устройствами, прочие

9030 89 - - прочие

9030 90 - части и принадлежности

(А) ПРИБОРЫ И АППАРАТУРА ДЛЯ ОБНАРУЖЕНИЯ ИЛИ ИЗМЕРЕНИЯ АЛЬФА-, БЕТА-, ГАММА-, РЕНТГЕНОВСКОГО, КОСМИЧЕСКОГО ИЛИ ПРОЧИХ ИОНИЗИРУЮЩИХ ИЗЛУЧЕНИЙ

Эти приборы и аппаратура используются в научно-исследовательских, промышленных целях (в металлургии, нефтегазодобыче и т.д.) или для биологических или медицинских целей (в сочетании с радиоактивными мечеными атомами). К ним относятся:

(1) Датчики, содержащие ионизационные камеры. Между двумя электродами, содержащимися в ионизационной камере, создается разность потенциалов. Ионы, образующиеся при попадании излучения в камеру, притягиваются к электродам и результирующие изменения потенциала могут быть усилены и измерены.

(2) Счетчики Гейгера. Между двумя электродами счетчика поддерживается большая разность потенциалов; ионы, образуемые поступающим излучением, сильно ускоряются и в свою очередь ионизируют газ, содержащийся в трубке. Так создаются импульсы, которые можно сосчитать.

Ионизационная камера и аппарат счетчика Гейгера данной товарной позиции обычно состоят из нескольких узлов, таких как камера или счетчик, усилитель, источник напряжения для камеры или счетчика и пересчетная схема или индикатор. Все эти узлы часто содержатся в одном корпусе. Иногда все эти узлы, кроме камеры или счетчика, находятся в одном корпусе, и аппараты этого типа (которые требуют наличия камеры или счетчика до полного комплекта) также включаются в данную товарную позицию (как по существу укомплектованный прибор). Если индивидуальные узлы представлены отдельно, они классифицируются в соответствии с общими положениями к данной группе.

Некоторые ионизационные камеры, которые используются для измерения суммарного количества излучения за оцениваемое время (например, 24 часа), не требуют вспомогательных усилителей и т.д., но содержат очень легкую подвижную

стрелку, которую можно наблюдать под микроскопом и которая показывает полное количество излучения, прошедшего через камеру. Эти камеры (которые часто напоминают авторучки) являются укомплектованными измерительными приборами сами по себе и включаются в данную товарную позицию.

В данную товарную позицию также включаются сцинтилляционные счетчики. Они состоят из устройства (фотоумножителя), которое включает в себя фотоэлемент и вторичноэлектронный умножитель. Они работают по тому принципу, что излучение может быть обнаружено или измерено по своему воздействию, проявляющемуся в возбуждении флуоресценции некоторых кристаллов (сульфида цинка, йодида натрия, активированного таллием, антрацена, пластмассы, пропитанной тетрафенилбутадиеном, и т.д.). Эти кристаллы помещаются между источником излучения и одним электродом счетчика.

К данной категории товаров также относятся:

(1) Дозиметры и аналогичные аппараты, используемые в радиологии для измерения и контроля интенсивности и проникающей способности рентгеновских лучей.

(2) Аппараты для измерения космического или аналогичных излучений.

(3) Детекторы нейтронов "на термоэлементах" и измерительные или детектирующие приборы, содержащие нейтронные детекторные трубки (с использованием бора, трифторида бора или водорода или радиоактивных делящихся элементов).

(4) Приборы для измерения или обнаружения излучения, содержащие жидкостные или твердотельные сцинтилляторы.

В данную товарную позицию не включаются:

(а) аппараты, содержащие сцинтилляционный счетчик, данные которого преобразуются в аналоговые сигналы с целью постановки медицинских диагнозов (например, гамма-камеры, сцинтилляционные сканеры) (товарная позиция 9018);

(б) измерительные или контрольные аппараты, предназначенные для включения в их состав радиоактивного источника (в особенности искусственных изотопов), например, для измерения толщины материалов (листов, прокладок или аналогичных изделий), для контроля содержимого упаковок, для измерения медленных воздушных потоков (ионизационные анемометры) и т.д. (товарная позиция 9022).

(Б) ОСЦИЛЛОСКОПЫ, АНАЛИЗАТОРЫ СПЕКТРА И ПРОЧИЕ ПРИБОРЫ И АППАРАТУРА ДЛЯ ИЗМЕРЕНИЯ ИЛИ КОНТРОЛЯ ЭЛЕКТРИЧЕСКИХ ВЕЛИЧИН

Осциллоскопы и осциллографы используются, соответственно, для наблюдения или записи быстрых изменений электрической величины (напряжения, тока и т.д.). Эти приборы можно разбить на три основные категории:

(а) шлейфовые осциллографы, в которых обмотка, обычно состоящая из витка упругой проволоки с прикрепленными к нему зеркалами, движется в поле

электромагнита. Изучаемое периодическое явление можно наблюдать непосредственно на листе матового стекла или записывать на фотографическую ленту;

(б) осциллографы с подвижным якорем из магнитомягкого железа и гравировальным резцом, имеющие катушку, действующую на полосу из магнитомягкого железа, помещенную в постоянное поле. Легкий стержень, заостренный с одного конца, прикрепляется к этой полоске и прослеживает явление (например, путем царапанья покрытой ацетилцеллюлозной ленты);

(в) электронно-лучевые осциллоскопы и осциллографы; они работают посредством записи отклонения пучка электронов электростатическими или электромагнитными силами. Эти приборы, которые могут содержать одну или несколько частей, состоят из электронно-лучевой трубки, питающих устройств и трансформаторов, усилителей, системы сканирования или развертки и других вспомогательных устройств, а иногда электронного коммутатора. Осциллоскопы с памятью, используемые для изучения отдельных быстропротекающих переходных процессов, снабжены либо электронно-лучевой запоминающей трубкой, либо цифровым запоминающим устройством, связанным с электронно-лучевой трубкой. В приборах первого типа образ сигнала фиксируется и сохраняется на электронно-лучевой трубке. В приборах второго типа сигнал записывается в память и может быть выдан по желанию для просмотра на экране.

Анализаторы спектра - это приборы, которые идентифицируют различные частотные компоненты входного электрического сигнала. Они используются главным образом для анализа электрических величин. Они могут также анализировать ионизирующие излучения, звуковые волны и другие неэлектрические величины, если используются в сочетании с детекторами излучения или другими устройствами, способными воспринимать неэлектрические величины и преобразовывать их в электрические сигналы.

В данную товарную позицию включаются самописцы для записи переходных процессов, которые представляют собой аппараты, предназначенные для сбора сигналов и записи их с учетом передачи их позже в соответствующем виде на дисплей (телевизионный монитор, например). "Логические анализаторы", которые являются приборами, используемыми для изучения электрических цепей, состоящих большей частью из полупроводниковых приборов, также включаются в данную товарную позицию.

Приборы и аппараты для измерения и контроля электрических величин могут быть индикаторного или записывающего типов.

Их можно подразделить в зависимости от режима работы на несколько категорий, таких как:

(1) Магнитоэлектрические приборы, в которых измеряемый ток проходит по катушке, которая может свободно перемещаться в магнитном поле, создаваемом постоянным магнитом. Стрелка крепится к подвижной катушке.

(2) Электромагнитные приборы, в которых указатель отклоняется соленоидом, действующим на кусок магнитомягкого железа, закрепленный на оси стрелки.

(3) Электродинамические приборы, в которых измеряемый ток проходит по неподвижным и подвижным катушкам индуктивности, при этом подвижные катушки действуют в магнитном поле неподвижных. Стрелка крепится на подвижных катушках.

(4) Индукционные приборы, состоящие из оси стрелки, на которой установлен плоский диск или цилиндр, который действует в воздушном зазоре электромагнита, имеющего одну или несколько обмоток.

(5) Приборы с термопарами, в которых измеряемый ток проходит через нагреватель, действующий на горячий стык биметаллической термопары, электродвижущая сила которой затем измеряется.

(6) Электронные приборы, основанные на полупроводниковой технологии, с указателем или оптоэлектронным дисплеем для аналогового или цифрового вывода.

Кроме вышеупомянутых типов приборов и аппаратов, которые обычно выполняют прямые измерения, в данную товарную позицию включаются также приборы и аппараты для косвенных измерений, которые выдают оператору некоторые данные, по которым можно вычислить измеряемую величину (сравнительный метод). К данной категории товаров относятся, в частности, измерительные мосты и потенциометры. Они обычно устанавливаются в корпусах или кожухах, содержащих один или несколько гальванометров, эталонных резисторов, конденсаторов, индуктивностей, стандартных элементов, трансформаторов, преобразователей, переключателей и т.д. Измерительные мосты часто называются по имени изобретателя (Уитстона, Томсона, Андерсона, Максвелла, Соти, Шеринга, Кольрауша, Вина и т.д.); другие имеют названия, указывающие на систему группировки блоков сравнения (мосты с декадной схемой, двойные мосты, Т-образные мосты и т.д.) или специальное назначение моста (для измерения полного сопротивления, активного сопротивления, емкости, универсальные мосты и т.д.).

Следующие приборы, однако, в данную товарную позицию не включаются (группа 85), если они представлены отдельно: трансформаторы, эталонные резисторы, эталонные конденсаторы, эталонные индуктивности, стандартные элементы и т.д.; не включаются также головные телефоны (используемые вместо визуальных нуль-индикаторов в измерительных мостах некоторых типов).

Главные типы электрических измерений таковы:

(I) Измерение силы электрических токов. Оно выполняется, в частности, с помощью гальванометров или амперметров.

(II) Измерение напряжения с помощью вольтметров, потенциометров, электрометров и т.д. Электрометры, используемые для измерения очень высоких напряжений, являются электростатическими; они отличаются от вольтметров обычного типа тем, что снабжаются сферами или пластинами, устанавливаемыми на изоляторах.

(III) Измерение сопротивления и электропроводности с помощью омметров или измерительных мостов, в частности.

(IV) Измерение мощности с помощью ваттметров.

(V) Измерение емкости и индуктивности, выполняемое с помощью измерительных мостов и выражаемое в фарадах или генри.

(VI) Измерение частот с помощью частотомеров, градуированных в герцах (циклах в секунду).

(VII) Измерение длин волн или радиочастот с помощью волномеров или приборов на измерительных линиях или щелевых волноводных секциях измерительных линий.

(VIII) Измерение фазовых углов или коэффициентов мощности, выполняемое с помощью фазометров, калиброванных в коэффициентах мощности (косинус ϕ).

(IX) Измерение отношений двух электрических величин с помощью логометра.

(X) Измерение магнитных полей или магнитных потоков, выполняемое с помощью гальванометров или флюксметров.

(XI) Измерение электрических или магнитных свойств материалов, выполняемое с помощью гистерезисных тестеров, пермеаметров или аналогичных приборов.

(XII) Проверка синхронизма с помощью синхроскопов, приборов для индикации соотношения фаз и разности частот двух периодических явлений. Такие приборы могут быть опознаны по отметкам на их круговых шкалах, где имеются указания "быстро" и "медленно" (с соответствующими стрелками).

(XIII) Измерение и запись быстрых изменений электрических величин с помощью осциллоскопов или осциллографов, описанных выше.

Некоторые электроизмерительные приборы можно использовать для многих целей, например, электрические или электронные приборы, известные как "универсальные тестеры" (например, мультиметры, или универсальные измерительные приборы), которые служат для быстрого измерения напряжений (постоянных или переменных), токов (постоянных или переменных), сопротивлений и емкостей.

В данную товарную позицию включаются также разнообразные электрические или электронные приборы, используемые в радиосвязи или телекоммуникации. В дополнение к вольтметрам, потенциометрам, измерительным мостам, амперметрам, ваттметрам, фазометрам и частотомерам, упомянутым выше, в этот диапазон входят:

(i) тестеры и мосты для измерения полного сопротивления, предназначенные для определения полного сопротивления цепи, а также для измерения емкостей и индуктивностей;

(ii) мосты для измерения индуктивности и аналогичные приборы для измерения индуктивности катушек по принципу моста Уитстона;

(iii) неперметры и приборы для измерения относительного уровня мощности в децибелах. Эти приборы используются для измерения затухания в линиях дальней телефонной связи. Приборы и аппараты для измерения характеристик звука входят в товарную позицию 9027;

(iv) индикаторы замиранья. В отличие от неперметров (основанных на компенсационной системе), эти приборы производят прямой отсчет замиранья;

(v) измерители перекрестных помех, используемые в телефонных линиях для измерения различных величин;

(vi) индикаторы уровня передачи;

(vii) измерители уровня шума для использования в высокочастотных линиях;

(viii) приборы для измерения коэффициента усиления, предназначенные для измерения коэффициента усиления усилителей-повторителей, ретранслирующих сигналы длинных телефонных линий;

(ix) приборы для измерения помех, то есть шумового напряжения в линиях дальней телефонной связи или помех от соседних высоковольтных линий;

(x) псофометры, приборы для расчета шума линии, то есть электродвижущей силы источника тока, который создал бы помехи, эквивалентные индуцированным в телефонной цепи;

(xi) индикаторы пиков для записи коротких выбросов напряжения, таких, которые возникают в системах передачи (например, телефонных кабелях дальней связи, радиопередающих цепях, коротковолновых линиях связи);

(xii) измерители отраженных сигналов, используемые для симметрирования линии передачи по прямым показаниям отраженных сигналов, выраженным в неперах или децибелах;

(xiii) измерители коэффициента нелинейных искажений, предназначенные для измерения нелинейных искажений, которые привносятся в сложные линии передачи.

Некоторые из перечисленных выше приборов, в особенности используемые для электроакустических измерений, калибруются в неперах или децибелах.

В данную товарную позицию включаются также другие приборы и аппараты, которые выполняют операции типа описанных в данной товарной позиции, включая приборы для испытания или измерения параметров ламп, особенно для испытания радиоламп. Эти приборы для испытания и измерения параметров ламп иногда предназначены для получения характеристической кривой лампы на экране осциллоскопа.

ЧАСТИ И ПРИНАДЛЕЖНОСТИ

При условии соблюдения положений примечаний 1 и 2 к данной группе (см. общие положения) отдельно представленные части и принадлежности приборов или устройств данной товарной позиции также включаются в данную товарную позицию. Примерами служат: блоки совпадений, электронные, для использования со счетчиками Гейгера-Мюллера или пропорциональными счетчиками, твердотельные сцинтилляторы в виде кристаллов или элементов из пластмассы, установленные или покрытые металлической оболочкой, предназначенные исключительно для установки в детектирующих приборах, нейтронные детекторные трубки с использованием элементов из бора, трифторида бора, водорода или делящихся элементов.

Пояснение к субпозиции.

Субпозиция 9030 82

В данную субпозицию также включаются приборы и аппаратура для измерений или проверки интегральных схем.

9031 Измерительные или контрольные приборы, устройства и машины, в другом месте данной группы не поименованные или не включенные; проекторы профильные (+):

9031 10 - машины балансировочные для механических частей

9031 20 - стенды испытательные

- оптические приборы и устройства прочие:

9031 41 - - для проверки полупроводниковых пластин или устройств или для проверки фотомасок или фотошаблонов, используемых в производстве полупроводниковых приборов

9031 49 - - прочие

9031 80 - приборы, устройства и машины прочие 9031 90 - части и принадлежности

В дополнение к профильным проекторам в данную товарную позицию включаются измерительные или контрольные приборы, устройства и машины, оптические или нет.

Следует, однако, отметить, что в данную товарную позицию не включаются приборы, аппараты и т.д., входящие в товарные позиции 9001 - 9012 или 9015 - 9030; в частности, сюда не включаются:

(а) астрономические приборы товарной позиции 9005;

(б) микроскопы (товарная позиция 9011 или 9012);

(в) приборы и инструменты топографические и т.д. товарной позиции 9015;

(г) приборы ручные для измерения линейных размеров (товарная позиция 9017);

(д) медицинские, хирургические и т.п. приборы и устройства товарной позиции 9018;

(е) машины или приборы для испытаний механических свойств материалов (товарная позиция 9024);

(ж) расходомеры и т.д. товарной позиции 9026;

(з) приборы и аппаратура для измерения и контроля электрических величин и приборы и аппаратура для измерения или обнаружения ионизирующих излучений товарной позиции 9030;

(и) приборы и аппаратура для автоматического регулирования или управления (товарная позиция 9032).

(I) ИЗМЕРИТЕЛЬНЫЕ ИЛИ КОНТРОЛЬНЫЕ ПРИБОРЫ, УСТРОЙСТВА И МАШИНЫ

(A)

К ним относятся:

(1) Машины для балансировки механических деталей (динамические, статические или с электронным симметрирующим устройством), например якорей, роторов, коленчатых валов, шатунов, валов винтов, колес, маховиков.

В динамических балансировочных машинах детали вращаются на двух подшипниковых стойках или между центрами, при этом дисбаланс измеряется механически (прослеживание диаграмм на записывающей пластине, по принципу пружинных весов и т.д.).

Статические балансировочные машины действуют по принципу качания, дисбаланс измеряется на линейных или круговых шкалах. Они отличаются от динамических машин тем, что балансируемая деталь не вращается.

Дисбаланс компенсируется либо противовесами, либо удалением материала.

На машинах, снабженных электронным симметрирующим устройством, колебания, вызванные асимметрией, детектируются специальным чувствительным элементом, а затем усиливаются.

В данную товарную позицию включаются также балансировочные машины, смонтированные со станками (например, сверлильным станком) и используемые исключительно для устранения дисбаланса.

(2) Испытательные стенды для двигателей и моторов, электрических генераторов, насосов, спидометров, тахометров и т.п., состоящие из рамы и измерительного или калибровочного прибора.

(3) Лабораторные устройства типа используемых для испытания топлива и в особенности для измерения октанового числа бензина или цетанового числа дизельного топлива. Эти аппараты обычно состоят из двигателя внутреннего сгорания, динамомашин, генератора зажигания, нагревательных резисторов, измерительных приборов (термометров, манометров, вольтметров, амперметров и т.д.).

(4) Аппаратура для испытаний и регулирования автомобильных двигателей, для контроля всех деталей системы зажигания (катушек индуктивности, свечей зажигания, конденсаторов, батарей и т.д.), для определения наилучшей регулировки карбюратора (путем анализа выхлопных газов) или для измерения степени сжатия в цилиндрах.

(5) Планиметры для измерения плоских площадей (например, на планах, диаграммах, кожах или шкурах). Следящая точка в сочетании с измерительным устройством обходит контур измеряемой площади.

Интеграторы, гармонические анализаторы и прочие приборы основаны на планиметрическом принципе и могут измерять другие параметры (например, объемы, моменты инерции).

(6) Измерители контуров головы, используемые шляпниками, которые действуют путем перфорации листа бумаги.

(7) Компараторы с индикацией на круговой шкале, микрометрические устройства, электронные, оптоэлектронные и пневматические датчики, автоматические или нет, а также все устройства и приборы для измерения длин, углов и других геометрических величин с помощью таких датчиков. В данную товарную позицию включаются также записывающие компараторы и компараторы, снабженные механическим устройством, которое транспортирует производимые в массовом порядке детали на компаратор и удаляет дефектные детали.

Однако в данную товарную позицию не включаются компараторы с круговой шкалой, предназначенные для ручного использования и описанные в пункте Г (4) пояснений к товарной позиции 9017 (см. исключение (г) выше).

(8) Измерительные приборы колончатого типа для контроля прецизионных угольников, высоты или для других проверок во время производственных процессов.

(9) Синусные линейки и синусные линейки с регулируемым столом для контроля углов.

(10) Пузырьковые ватерпасы, используемые во многих профессиях, включая микрометрические регулируемые ватерпасы (пузырьковый ватерпас со встроенным микрометром), блочные ватерпасы (металлическая рама с двумя ватерпасами), используемые в технике, и жидкостные ватерпасы, основанные на принципе сообщающихся сосудов.

Следует отметить, что в данную товарную позицию не включаются ватерпасы, специализированные для целей топографической съемки (товарная позиция 9015).

(11) Клинометры (со стрелками или сетками, клинометры-линейки, клинометры-транспортиры) для контроля уровня относительно горизонтальной плоскости или для измерения наклона поверхности.

Однако приборы, также называемые клинометрами, используемые в топографической съемке для определения высоты местности, сюда не включаются (товарная позиция 9015).

(12) Отвесы.

(13) Сферометры для измерения кривизны сферических поверхностей (линз, зеркал, линз для очков и т.д.). Они состоят из основания с тремя штырями (под углами, соответствующими углам равностороннего треугольника), делительной линейки и

микрометрического винта со щупом. Приборы других типов (измерители оптических линз) могут быть снабжены круговой шкалой для указания кривизны непосредственно.

(14) Контрольные эталоны.

(15) Многомерное измерительное оборудование, включая координатные измерительные машины, используемые для выполнения контроля размеров либо вручную, либо механически, на различных частях или деталях машин.

(16) Машины, используемые оптиками для центровки и предназначенные для определения и маркировки оси и центра линзы.

(17) Микрометрические эталонные измерительные машины, основанные на принципе микрометра. Они состоят из неподвижной задней бабки (с контактным индикатором) и регулируемой передней бабки с микрометрическим винтом.

(18) Аппараты для измерения или обнаружения вибраций, расширения, удара или дребезжания, используемые в станках, мостах, плотинах и т.д.

(19) Аппараты для контроля текстильных материалов, например, мотовила для сортировки пряжи (основные катушки), предназначенные для получения определенной длины пряжи или пряди шерсти (с регулятором натяжения, счетчиком и звонком или без них); торсиометры и торсиографы для определения кручения пряжи; тензиометры для измерения натяжения пряжи на текстильных машинах (сновальных, намоточных, прядильных и т.д.); приборы для контроля регулярности пряжи путем намотки на барабан или доску, обычно содержащие устройство для контроля интервалов между витками.

(20) Приборы для испытания поверхностной отделки и машины для калибровки состояния поверхности.

В приборах механического или пневматического типов калибровка выполняется с помощью твердой контактной стрелки или воздушных струй.

В приборах электрического типа датчик из сапфира или алмаза движется по испытываемой поверхности и преобразует все неровности этой поверхности в электрический потенциал. Вертикальные движения датчика преобразуются в электрический потенциал непосредственно с помощью пьезоэлектрического кристалла или косвенно, когда они изменяют емкость конденсатора или индуктивность катушки. Этот электрический потенциал затем усиливается и измеряется. Сравнение результата измерения с показаниями, полученными при использовании избранных эталонов шероховатости поверхности (небольших металлических пластин, поставляемых для этой цели), дает меру состояния испытываемой поверхности.

(21) Машины для испытания зубчатых передач, в которых используется, например, рычажная усилительная система, для испытания форм профилей, диаметров делительных окружностей, шага зубьев и контакта качения и т.д. (на цилиндрических прямозубых колесах и конических зубчатых колесах), шага и т.д. (на геликоидальных зубчатых колесах и на червячных передачах).

(22) Приборы для измерения усадки глиняного и т.д. образца для испытаний, взятого из керамической печи во время обжига для определения хода обжига (пироскопы). Эти приборы часто аналогичны кронциркулям, но калибруются в произвольных единицах.

(23) Приборы для измерения нерегулярных поверхностей (таких как кожи и шкуры) с помощью фотоэлектрического процесса. (Различие в токе фотоэлемента зависит от того, насколько равномерно сильно освещенный лист стекла покрывается непрозрачной измеряемой поверхностью.)

(24) Приборы для измерения диаметра нити с помощью фотоэлектрического процесса, как описано выше в пункте (23).

(25) Приборы для непрерывного измерения и контроля толщины металлических листов или полос в прокатных станах и т.д.

(26) Ультразвуковые приборы для измерения толщины, которые позволяют определить толщину путем наблюдений, производимых только с одной стороны материала.

(27) Приборы для обнаружения разломов, разрывов, трещин или других дефектов в материалах (стержнях, трубках, профилях, изделиях, прошедших механическую обработку, таких как винты, иглы и т.д.). Они действуют либо на основе наблюдения изображения на электронно-лучевом экране, получаемого от магнитных изменений, либо путем прямого считывания изменений магнитной проницаемости, указываемых на градуированной шкале, либо за счет использования ультразвуковых волн. В последнюю совокупность входят ультразвуковые приборы для контроля паяных или сварных соединений, которые действуют на основе того принципа, что любое нарушение непрерывности в среде, через которую проходят ультразвуковые волны, отклоняет луч. Дефекты можно измерять либо путем наблюдения ослабления луча, либо с помощью методов отражения. Наблюдения можно проводить на экране электронно-лучевой трубки.

(28) Специальные приборы для контроля часов или частей часов. К ним относятся:

(i) приборы для контроля волосковых пружин;

(ii) измеритель амплитуды для контроля амплитуды колебаний баланса. Световой луч, прерываемый движением баланса, проецируется на фотодиод, что дает значение амплитуды;

(iii) осциллометры для испытания и контроля полностью укомплектованных часовых механизмов. Часовой механизм помещается на микрофон, и каждое тиканье часов создает потенциал, который усиливается и подается на два электрода. Один из электродов снабжен острыми наконечниками, которые таким образом перфорируют запись на бумажной ленте;

(iv) приборы для окончательного контроля часов. Они действуют по тому же принципу, что и осциллометры (записывая тиканье часов, помещенных на микрофон), но могут также снабжаться электронно-лучевым осциллоскопом.

(29) Специальные электрические приборы для измерения напряжений и деформаций. Они основаны, например, на следующих принципах:

(i) изменения сопротивления проволоки, подвергаемой нагрузке (приборы для измерения деформации). Однако электрические резисторы, известные как тензодатчики, включаются в товарную позицию 8533;

(ii) изменения емкости между специально сконструированными электродами;

(iii) электрических потенциалах, создаваемых кварцевыми или аналогичными кристаллами, подвергающимися давлению.

К данной категории товаров относятся также динамометры, используемые для измерения сжатия или тягового усилия гидравлических прессов, прокатных станков, машин для испытания материалов и т.д., а также для испытаний под нагрузкой (летательные аппараты). Они состоят обычно из металлического тела (цилиндра, кольца и т.д.), к которому прилагается нагрузка, и измерительного аппарата, градуированного в единицах массы, который отображает все изменения формы металлического тела.

Однако динамометры для испытания свойств материалов не включаются в данную товарную позицию (товарная позиция 9024).

(30) Нагрузочные элементы, которые преобразуют изменения приложенной силы (включая массу) в пропорциональные изменения напряжения. Эти изменения напряжения обычно детектируются приборами для измерения, управления, взвешивания и т.д. и выражаются в нужных единицах.

(31) Электронные хронографы и хроноскопы для измерения продолжительности электрического контакта. Они состоят из конденсатора, который заряжается через высокое сопротивление, пока контакт замкнут; измерение осуществляется на ламповом вольтметре, калиброванном в единицах времени.

(Б)

В данную товарную позицию включаются также измерительные и контрольные устройства и приборы оптического типа, такие как:

(1) Оптические компараторы или компараторы с градуированной шкалой для контроля размеров изготавливаемой детали по сравнению с эталонной; движение щупа увеличивается оптическим устройством (принцип вращающегося зеркала).

(2) Компараторные стенды для контроля удлинения, длины, поверхности и т.д. Они содержат стол и раму, скользящую каретку и два установленных микрометрических микроскопа.

(3) Измерительные стенды для больших деталей, резьбовых калибров, модульных фрез, валов с резьбой для токарных станков, поперечин и т.д. Они содержат раму и

стол, смотровой микроскоп, два микрометрических микроскопа и проекционный аппарат.

(4) Интерферометры для контроля плоских поверхностей. Они основаны на принципе интерференции света и содержат стандартный оптический интерферометр для контроля формы и чистоты обработки поверхности и линзы с микрометрическими крестами нитей для измерения интерференционных полос. Однако в данную товарную позицию не включаются стандартные оптические интерферометры (товарная позиция 9001) и интерферометры для измерения коэффициентов преломления (товарная позиция 9027).

(5) Оптические приборы для определения состояния поверхностей с помощью комбинации призмы и линзы.

(6) Аппараты, снабженные быстродействующим импульсным дифференциальным щупом и оптическим просмотровым устройством, для фотографической регистрации и измерения профилей и состояния поверхностей.

(7) Юстировочные телескопы для контроля прямолинейности станов или суппортов станков и измерения металлических конструкций. Они действуют на основе коллимации или автоколлимации и содержат телескоп и коллиматор или зеркало.

(8) Оптические линейки для измерения отклонений от плоскости; они содержат полую линейку с призмой и линзой на каждом конце и микрометр с окуляром, содержащий щуп.

(9) Микрометрические считывающие аппараты для контроля движения столов станков; они содержат микрометрическое устройство для считывания миллиметровых делений на индивидуальных шкалах.

(10) Оптические гониометры или устройства для калибровки углов, предназначенные для контроля профиля углов зубьев или лезвий (передний угол) во время заточки. Они содержат либо оптическое устройство с объективом и зеркалами и круговой шкалой для считывания угла падения, либо обтюраторную систему с зеркалом и регулируемым окуляром.

(11) Измерители фокусного расстояния для измерений на очковых линзах.

Аппараты и приборы, перечисленные выше, включаются в данную товарную позицию независимо от того, пригодны они или нет для установки на машинах.

Следует, однако, отметить, что в товарную позицию 8466 включаются приспособления для регулирования положения обрабатываемых деталей или инструмента на станках или водоструйных резательных машинах, включая оптические приспособления (например, оптические делительные головки и оптические круговые столы), содержащие оптические устройства для облегчения считывания шкал, выполнения регулировки и т.д.

(II) ПРОФИЛЬНЫЕ ПРОЕКТОРЫ

Профильные проекторы, используемые для контроля формы и размеров разнообразных объектов (заготовок, обрезаемых по форме, зубчатых колес и зубчатых валиков для механизмов малых размеров, винтов, метчиков, нарезчиков и т.д.) или для исследования поверхностей. В большинстве этих проекторов свет от лампы собирается в пучок конденсором перед тем, как направляется на образец, помещаемый на подставке. В луче обрисовывается силуэт образца и после нескольких отражений проецируется наконец набором призм на экран, который обычно встроен в проектор. Некоторые из этих проекторов снабжаются промежуточной подставкой, на которую помещается эталонная деталь.

ЧАСТИ И ПРИНАДЛЕЖНОСТИ

При условии соблюдения положений примечаний 1 и 2 к данной группе (см. общие положения) в данную товарную позицию включаются также части и принадлежности, идентифицируемые как пригодные для использования исключительно или главным образом с машинами, аппаратами и приборами, описанными выше, например, рычаги планиметров, стойки и контрольные столы для компараторов с круговыми шкалами.

Пояснения к субпозициям.

Субпозиция 9031 41

В данную субпозицию также включаются оптические приборы и устройства для проверки интегральных схем и оптические приборы и устройства для проверки фотомасок или фотошаблонов, используемых при производстве интегральных схем.

Субпозиция 9031 49

В данную субпозицию входят не только приборы и устройства, которые играют самостоятельную роль либо используются для усиления зрения человека, но и другие приборы и аппаратура, в которых используются оптические элементы или технологии.

9032 Приборы и устройства для автоматического регулирования или управления:

9032 10 - термостаты

9032 20 - маностаты

- приборы и устройства прочие:

9032 81 -- гидравлические или пневматические

9032 89 -- прочие

9032 90 - части и принадлежности

В соответствии с примечанием 7 к данной группе в данную товарную позицию включаются:

(А) Приборы и устройства для автоматического регулирования расхода, уровня, давления или других переменных параметров жидкостей или газов или для автоматического регулирования температуры независимо от того, основано или нет их действие на электрическом явлении, изменяющемся в соответствии с параметром, подлежащим автоматическому регулированию, которые сконструированы для того,

чтобы приводить этот параметр к требуемой величине и удерживать его, стабилизируя от возмущений, постоянно или периодически измеряя действительную величину; и

(Б) Автоматические регуляторы электрических величин и приборы или устройства для автоматического регулирования неэлектрических величин, действие которых основано на электрическом явлении, изменяющемся в зависимости от параметра, подлежащего автоматическому регулированию, которые сконструированы для того, чтобы приводить этот параметр к требуемой величине и удерживать его, стабилизируя от возмущений, постоянно или периодически измеряя действительную величину.

(I) ПРИБОРЫ И АППАРАТУРА ДЛЯ АВТОМАТИЧЕСКОГО УПРАВЛЕНИЯ РАСХОДОМ, УРОВНЕМ, ДАВЛЕНИЕМ ИЛИ ДРУГИМИ ПЕРЕМЕННЫМИ ХАРАКТЕРИСТИКАМИ ЖИДКОСТЕЙ ИЛИ ГАЗОВ ИЛИ ДЛЯ АВТОМАТИЧЕСКОГО УПРАВЛЕНИЯ ТЕМПЕРАТУРОЙ

Аппаратура для автоматического управления для жидкостей или газов и аппаратура для автоматического управления температурой составляет часть полностью укомплектованных систем автоматического управления и состоит из следующих устройств:

(А) Устройство для измерения регулируемой переменной (давления или уровня в баке, температуры в помещении и т.д.); в некоторых случаях простое устройство, которое чувствительно к изменениям переменной (металлического или биметаллического стержня, камеры или сильфона, содержащего расширяющуюся жидкость, поплавка и т.д.), может быть использовано вместо измерительного устройства.

(Б) Управляющее устройство, которое сравнивает измеряемую величину с нужным значением и включает устройство, описанное в пункте (В) ниже.

(В) Пусковое, останавливающее или исполнительное устройство.

Аппаратура для автоматического управления для жидкостей или газов или для автоматического управления температурой согласно условиям примечания 7 (а) к данной группе состоит из этих трех устройств, образующих единое целое, или в соответствии с примечанием 3 к данной группе - функциональный узел.

Некоторые приборы и аппаратура не содержат устройств, которые сравнивают измеряемую величину с нужным значением. Они непосредственно включаются переключателем, например, при достижении предварительно заданного значения.

Приборы и аппаратура для автоматического управления расходом, уровнем, давлением и другими переменными характеристиками жидкостей или газов или для автоматического управления температурой подключаются к исполнительному устройству (насосу, компрессору, клапану, горелке печи и т.д.), которое восстанавливает предписанное значение переменной (например, уровня жидкости, измеряемой в баке, или температуры, измеряемой в помещении) или в случае

предохранительной системы, например, останавливает работу машины или аппарата, по отношению к которым осуществляется регулирование. Это устройство, обычно дистанционно управляемое механическим, гидравлическим, пневматическим или электрическим органом управления, должно включаться в соответствующую товарную позицию (насос или компрессор: товарная позиция 8413 или 8414; клапан: товарная позиция 8481 и т.д.). Если аппаратура автоматического управления комбинируется с исполнительным устройством, классификация целого должна определяться по Правилу 1 или по Правилу 3 (б) Основных правил интерпретации Номенклатуры (см. пункт (III) общих положений к разделу XVI и пояснения к товарной позиции 8481).

К данной категории товаров относятся:

(А) Регуляторы или контроллеры давления, называемые также маностатами. Они состоят из устройства, чувствительного к давлению, управляющего устройства, которое сравнивает (например, с помощью регулируемой пружины) регулируемое давление с предписанным значением, и электрического контакта или малого клапана, заставляющего срабатывать вспомогательную сервосистему.

Этот аппарат может использоваться, например, для управления насосом с электродвигателем или компрессором, который питает сосуд высокого давления, или для управления работой позиционеров пневматических клапанов или совместно с клапаном для регулирования расхода, давления и т.д. жидкостей или газов.

Эти регуляторы давления отличаются от понижающих давление клапанов или редукторов товарной позиции 8481 (иногда также называемых регуляторами давления).

(Б) Регуляторы или контроллеры уровня для автоматического управления уровнем.

В контроллере уровня поплавкового типа поплавки действуют на мембрану или магнитное или другое устройство, которое заставляет сработать электрический переключатель; он, в свою очередь, включает или выключает насос, клапан и т.д.

В электрической системе жидкость подключается к земле и образует часть электрической цепи. Один полюс трансформатора также заземляется. Когда поверхность жидкости приходит в соприкосновение с электродом, цепи замыкаются и срабатывает реле.

(В) Регуляторы влажности, иногда называемые также хьюмидистатами, - это приборы для автоматического управления влажностью в паровых шкафах, печах, цехах, складах и т.д.

Работа их зависит от изменения длины волосяного пучка или какого-нибудь другого элемента, чувствительного к влажности, и обычно они включают сигнальное устройство или управляют аппаратом, который может изменять степень влажности (клапан подачи пара, увлажнитель или осушитель, вентилятор и т.д.).

(Г) Термостаты, используемые для автоматического управления температурой. Главными компонентами термостата являются:

(1) Элемент, чувствительный к изменению температуры, действие которого может зависеть от следующих факторов:

(а) изменения формы биметаллической полоски (прямой, U-образной или спиралевидной и т.д.);

(б) давления пара жидкости;

(в) расширения жидкости или металлического стержня;

(г) электрического сопротивления или термопары.

В термостатах с биметаллической полоской последняя устанавливается внутри плунжерной трубки или в корпусе. В термостатах с металлическим стержнем он устанавливается в плунжерной трубке. В термостатах на основе давления пара или жидкостных термостатах чувствительный элемент может состоять из складной мембраны, заключающей в себе жидкость, или системы, содержащей мембрану, капиллярную трубку и колбу или колено.

(2) Барабан, диск или другое устройство для предварительного задания нужной температуры.

(3) Включающее или срабатывающее устройство, которое состоит главным образом в зависимости от типа используемой передачи (механической, электрической или с рабочей жидкостью) из системы рычагов, пружин и т.д., клапана или электрического переключателя. Это устройство включает сигнал или приспособление (обычно дистанционно), такие как клапан подачи пара или горячей воды, горелка котла, воздушный кондиционер, вентилятор и т.д., которые регулируют температуру.

Термостаты используются, в частности, для управления температурой в домах или других зданиях, в печах, плитах, котлах, водяных нагревателях, установках для хранения в холоде, дымоходах и газоходах, паровых аппаратах или шкафах и в другом промышленном или лабораторном оборудовании.

(Д) Регуляторы температуры для задания и поддержания заданных температур в электронагревательных приспособлениях (плитах, грилях, кофеварках и т.д.), состоящие из биметаллической полоски, которая, изгибаясь от тепла с шунтирующего резистора в цепи питания, заставляет сработать выключатель, замыкая или разрывая цепь питания, периоды "включено" и "выключено" (и, следовательно, температура нагревательных элементов), определяются положением наборного диска ручного управления; положение "полный" делает биметаллический узел недействующим и, таким образом, особенно на начальных этапах нагрева, позволяет нагревательному элементу работать непрерывно.

В данную товарную позицию не включаются:

(а) "термостатические" или "термостатные" выпарные аппараты, шкафы и т.д., в которых температура поддерживается постоянной с помощью термостата и которые должны относиться к соответствующим товарным позициям;

(б) терморегулируемые клапаны (товарная позиция 8481).

(Е) Регуляторы воздушной тяги печи, используемые, например, в установках центрального отопления или кондиционирования воздуха для автоматического управления подачей воздуха на основании температуры, давления и т.д.

(II) АВТОМАТИЧЕСКИЕ РЕГУЛЯТОРЫ ЭЛЕКТРИЧЕСКИХ ВЕЛИЧИН И ПРИБОРЫ ИЛИ АППАРАТУРА ДЛЯ АВТОМАТИЧЕСКОГО УПРАВЛЕНИЯ НЕЭЛЕКТРИЧЕСКИМИ ВЕЛИЧИНАМИ, РАБОТА КОТОРЫХ ОСНОВАНА НА ЭЛЕКТРИЧЕСКОМ ЯВЛЕНИИ, ИЗМЕНЯЮЩЕМСЯ В ЗАВИСИМОСТИ ОТ РЕГУЛИРУЕМОГО ПАРАМЕТРА

Автоматические регуляторы данной товарной позиции предназначены для использования в полностью укомплектованных системах автоматического управления, которые предназначены для приведения и удержания требуемого параметра, электрического или неэлектрического, стабилизируемого против возмущений, посредством постоянного или периодического измерения его действительной величины. Они состоят из следующих устройств:

(А) Измерительного устройства (датчика, преобразователя, пробника сопротивления, термопары и т.д.), которое определяет фактическое значение управляемой переменной и преобразует его в пропорциональный электрический сигнал

(Б) Электрического управляющего устройства, которое сравнивает измеряемую величину с требуемым значением и выдает сигнал (обычно в виде модулированного тока).

(В) Пускового, останавливающего или исполнительного устройства (обычно контактов, переключателей или выключателей, реверсивных переключателей или, иногда, релейных переключателей), которое подает ток на исполнительный механизм в соответствии с сигналом, полученным от управляющего устройства.

Автоматический регулятор согласно условиям примечания 7 (б) к данной группе состоит из устройств, описанных в пунктах (А), (Б) и (В) выше, собранных вместе в единое целое, или в соответствии с примечанием 3 к данной группе - в функциональный узел.

Если они не удовлетворяют определениям, данным выше, эти устройства следует классифицировать следующим образом:

(1) Электрические измерительные устройства включаются, как правило, в товарную позицию 9025, 9026 или 9030.

(2) Электрические управляющие устройства должны включаться в данную товарную позицию как не полностью укомплектованные приборы или аппаратура автоматического управления.

(3) Включающие, останавливающие или срабатывающие устройства должны обычно включаться в товарную позицию 8536 (переключатели, реле и т.д.).

Автоматические регуляторы подключаются к электрическому, пневматическому или гидравлическому исполнительному механизму, который возвращает регулируемую переменную к требуемому значению. Этим исполнительным механизмом могут быть ходовые винты с двигателем, которые регулируют зазор между электродами дуговой печи, моторизованный клапан, который регулирует подачу воды или пара в котел, печь, машину для превращения в волокнистую массу и т.д.

Исполнительные механизмы должны включаться в соответствующие товарные позиции (регулируемый ходовой винт: товарная позиция 8425; моторизованный или соленоидный клапан: товарная позиция 8481 ; электромагнитный позиционер: товарная позиция 8505; и др.). Если автоматический регулятор комбинируется с исполнительным механизмом, то классификация в целом должна определяться либо по Правилу 1, либо по Правилу 3 (б) Основных правил интерпретации Номенклатуры (см. пункт (III) общих положений к разделу XVI и пояснения к товарной позиции 8481).

Электронные регуляторы функционируют на строго электрическом принципе, а не на электромеханическом. Их характерный признак - наличие полупроводников (транзисторов) или интегральных схем.

Эти регуляторы используются не только для электрических величин, таких как напряжение, ток, частота и мощность, но и для других величин, таких как число оборотов в минуту, крутящий момент, тяговое усилие, уровень, давление, расход или температура.

В данную товарную позицию также не включаются:

(а) прерыватели, скомбинированные в одном корпусе с регулятором напряжения или регулятором силы тока, предназначенные для использования в сочетании с двигателями внутреннего сгорания (товарная позиция 8511);

(б) программируемые контроллеры товарной позиции 8537.

ЧАСТИ И ПРИНАДЛЕЖНОСТИ

При условии соблюдения положений примечаний 1 и 2 к данной группе (см. общие положения) части и принадлежности аппаратуры или устройств данной товарной позиции также включаются в данную товарную позицию.

9033 Части и принадлежности (в другом месте данной группы не поименованные или не включенные) к машинам, приборам, инструментам или аппаратуре группы 90

В данную товарную позицию включаются все части и принадлежности к машинам, приборам, инструментам или аппаратуре данной группы, кроме:

(1) Упомянутых в примечании 1 к данной группе, например:

(а) оптических элементов из стекла, не обработанных оптически (группа 70);

(б) изделий, используемых в машинах, приборах, инструментах или аппаратуре, из вулканизированной резины, кроме твердой резины (например, резиновые прокладки, шайбы и аналогичные изделия) (товарная позиция 4016), из натуральной или

композиционной кожи (например, кожаные мембраны для газометров) (товарная позиция 4205) или из текстильного материала (товарная позиция 5911);

(в) частей общего назначения, определенных в примечании 2 к разделу XV, из недорогого металла (раздел XV) или аналогичных изделий из пластмасс (группа 39).

(2) Включенных в примечание 2 (а) к данной группе, которые составляют сами по себе машины, приборы, инструменты или аппаратуру какой-либо конкретной товарной позиции группы 90 или группы 84, 85 или 91 (кроме остаточных товарных позиций 8487, 8548 или 9033). Отсюда следует, что отдельно представленные изделия этого типа должны относиться к соответствующим товарным позициям. Примерами таких товаров являются:

(а) вакуумные насосы (товарная позиция 8414), краны или клапаны (товарная позиция 8481), передаточные механизмы (товарная позиция 8483);

(б) электродвигатели (товарная позиция 8501), трансформаторы (товарная позиция 8504), постоянные магниты и электромагниты (товарная позиция 8505), первичные элементы (товарная позиция 8506), электрические усилители звуковой частоты (товарная позиция 8518), конденсаторы товарной позиции 8532, резисторы (товарная позиция 8533), реле (товарная позиция 8536), трубки или лампы электронные (товарная позиция 8540), фотоэлементы товарной позиции 8541, усилители высокой или промежуточной частоты (товарная позиция 8543);

(в) оптические элементы товарной позиции 9001 или 9002;

(г) фотокамеры (товарная позиция 9006), термометры и гигрометры (товарная позиция 9025);

(д) механизмы для часов всех видов (товарная позиция 9108 или 9109).

(3) Идентифицируемых как пригодные для использования исключительно или главным образом с машинами, приборами, инструментами или аппаратурой конкретного вида, либо с многими машинами, приборами, инструментами или аппаратурой одной и той же товарной позиции данной группы; они классифицируются на основании примечания 2 (б) к данной группе в той же товарной позиции, что и соответствующие машины, приборы, инструменты или аппаратура.

Группа 91

Часы всех видов и их части

Примечания:

1. В данную группу не включаются:

(а) стекла для часов всех видов или гири (классифицируемые по материалу, из которого они изготовлены);

(б) цепочки для часов (товарная позиция 7113 или 7117 в зависимости от конкретного случая);

(в) части общего назначения, указанные в примечании 2 к разделу XV, из недрагоценных металлов (раздел XV) или аналогичные изделия из пластмасс (группа 39) или драгоценных металлов или других металлов, плакированных драгоценными металлами (как правило, товарная позиция 7115); однако пружины для часов классифицируются как части часов всех видов (товарная позиция 9114);

(г) шарики для шарикоподшипников (товарная позиция 7326 или 8482 в зависимости от конкретного случая);

(д) изделия товарной позиции 8412, сконструированные для работы без анкерного механизма;

(е) подшипники шариковые (товарная позиция 8482); или

(ж) изделия группы 85, еще не собранные вместе или с другими компонентами в часовые механизмы или в изделия, предназначенные для использования исключительно или главным образом как части таких механизмов (группа 85).

2. В товарную позицию 9101 включаются только часы для ношения на себе или с собой с корпусом, изготовленным полностью из драгоценного металла или металла, плакированного драгоценным металлом, или из тех же материалов в сочетании с природным или культивированным жемчугом, драгоценными или полудрагоценными камнями (природными, искусственными или реконструированными), товарных позиций 7101 - 7104. Часы, предназначенные для ношения на себе или с собой, с корпусами из недрагоценных металлов, инкрустированных драгоценными металлами, включаются в товарную позицию 9102.

3. В данной группе термин "часовые механизмы для часов, предназначенных для ношения на себе или с собой" означает устройства, работа которых регулируется системой баланс-спираль, кварцевым осциллятором или любой другой системой, определяющей интервалы времени, с индикатором или с системой, в которую может быть установлен механический индикатор. Толщина таких часовых механизмов должна быть не более 12 мм, а их ширина, длина или диаметр не более 50 мм.

4. Часовые механизмы и другие части, предназначенные для использования в часах всех видов и прочих изделиях (например, прецизионных инструментах), включаются в данную группу, кроме случаев, указанных в примечании 1.

ОБЩИЕ ПОЛОЖЕНИЯ

В данную группу включаются некоторые приборы, предназначенные главным образом для измерения времени или для выполнения некоторой операции, связанной со временем. В нее включаются часы, пригодные для ношения на себе или с собой (наручные и карманные часы и секундомеры), другие часы (обычные часы, часы, не предназначенные для ношения на себе или с собой, имеющие часовой механизм для

часов, предназначенных для ношения на себе или с собой, будильники, морские хронометры, часы для автомобилей и т.д.), а также устройства для регистрации времени, приборы для измерения интервалов времени и таймеры; в общем случае в нее включаются также части этих изделий.

Изделия данной группы могут быть из любого материала (включая драгоценные металлы) и они могут быть украшены или отделаны природным или культивированным жемчугом или природными, искусственными или реконструированными драгоценными или полудрагоценными камнями (см. пояснения к товарным позициям 9111 и 9112).

Классификация часов всех видов, скомбинированных с каким-либо другим объектом (предметом мебели, лампой, чернильницей, пресс-папье, блокнотом, табакеркой, зажигалкой для сигарет или сигар, сумкой дамской или мужской, пудреницей, портсигаром, выдвижным карандашом, тростью и т.д.), регулируется Основными правилами интерпретации Номенклатуры. Простое введение встроенного освещения не влечет исключения часов всех видов из данной группы.

В дополнение к исключениям, указанным в пояснениях к каждой товарной позиции, в данную группу не включаются, *inter alia*:

(а) солнечные часы и песочные часы (классифицируются в соответствии с материалом, из которого они изготовлены);

(б) музыкальные автоматы (механические поющие птицы и аналогичные изделия) и музыкальные шкатулки без циферблата (товарная позиция 9208);

(в) игрушечные часы и елочные украшения в виде часов, без часового механизма (товарная позиция 9503 или 9505);

(г) манекены-автоматы и движущиеся предметы для оформления витрин прочие (товарная позиция 9618);

(д) произведения искусства, предметы коллекционирования и антиквариат (группа 97).

Часы всех видов состоят из двух главных частей: часового механизма и контейнера для часового механизма (корпуса, шкафа и т.д.).

Механизмы механических часов всех видов состоят из следующих деталей:

(1) Остова или каркаса, обычно состоящего из платины и мостов. Платина, на которой мосты крепятся винтами и штифтами, является главной опорой часового механизма. В некоторых случаях каркас содержит, кроме мостов и собственно платины, одну или несколько дополнительных платин (например, циферблатную платину, нижнюю платину крышки), предназначенных для установки некоторых узлов часового механизма (механизма хода, механизма звонка и т.д.).

(2) Устройства, которое приводит в движение часовую механизм и состоит обычно из гирь или пружин; источником энергии может быть также электричество или изменения температуры или атмосферного давления.

(3) Зубчатой передачи, то есть последовательности зубчатых колес, которая соединяет приводное устройство со спусковым и позволяет измерять время.

(4) Механизма хода, то есть ряда деталей, которые связывают движение минутной стрелки с движением часовой стрелки. В часовых механизмах с циферблатом ходовой механизм расположен обычно между циферблатом и платиной.

(5) Спускового механизма, или спуска, который регулирует снабжение энергией маятника или системы баланс-спираль и обеспечивает управление движением зубчатой передачи.

Наиболее распространенными типами спусков являются анкерный или рычажный, штифтово-паллетный, цилиндрический и спуск с арретиром.

(6) Регулирующего устройства; оно регулирует движение, создаваемое приводным механизмом. Состоит оно из маятника, системы баланс-спираль, камертона, пьезоэлектрического кварцевого осциллятора или любой другой системы, способной определять интервалы времени.

(7) Заводного механизма и механизма установки стрелок (управляется нажимной кнопкой, вытяжной головкой или перестановочным рычагом и т.п.).

Собранный часовой механизм вместе с циферблатом и стрелками устанавливается в контейнер или корпус.

Балансир, части спускового механизма и части зубчатой передачи являются в конечном счете вращающимися деталями. В дешевых часах всех видов они вращаются непосредственно в подшипниках скольжения платин и мостов, но в лучших приборах в качестве подшипников используются часовые камни для противодействия износу.

Часы всех видов могут быть снабжены механизмом боя, звонком или музыкальным устройством. Каждое из этих устройств требует специального механизма.

Механические часы всех видов можно заводить вручную, с помощью электричества или автоматически.

Приборы данной группы могут быть электрическими (включая электронные), например:

(А) Часы с использованием сухих батареек или аккумулятора с малым запасом хода (порядка нескольких минут). Эти часы имеют обычную систему баланс-спираль или маятник, пружина периодически заводится электромагнитом.

(Б) Часы, подключенные к электрической сети, с большим запасом хода (несколько часов). Эти часы также снабжены обычной системой баланс-спираль или маятником, пружина или гиря периодически заводятся электрическим двигателем (синхронным, индукционным и т.д.).

(В) Маятниковые часы, приводимые в движение током сухой батарейки, аккумулятора или электрической сети; колебания маятника поддерживаются электромагнитным устройством.

(Г) Часы всех видов с питанием от сухой батарейки или аккумулятора, с регулирующим устройством (камертоном, пьезоэлектрическим кварцевым осциллятором и т.д.), колебания которых поддерживаются электронной схемой.

(Д) Часы с синхронным электродвигателем. Они подключаются к источнику тока с регулируемой частотой и состоят поэтому исключительно из электродвигателя и зубчатого механизма, без управляющего устройства.

Электрические часовые системы более подробно рассматриваются в пояснениях к товарной позиции 9105.

Некоторые электрические часы снабжаются устройствами для установки правильного времени с помощью устройства дистанционного управления.

В соответствии с примечанием 3 к данной группе, в котором дано определение термина "часовые механизмы", применяются следующие методы измерения:

(а) Измерение толщины.

Толщина часового механизма есть расстояние от внешней плоскости опоры циферблата (или видимой поверхности индикатора, если последний включен в часовой механизм) до самой дальней противоположной наружной плоскости без учета каких-либо винтов, гаек или других неподвижных частей, выступающих из этой плоскости.

(б) Измерение ширины, длины или диаметра.

Как правило, ширина, длина или диаметр (которые определяются осью симметрии) должны измеряться без учета заводного вала или головки.

9101 Часы наручные, карманные и прочие, предназначенные для ношения на себе или с собой, включая секундомеры, с корпусом, изготовленным из драгоценного металла или металла, плакированного драгоценным металлом:

- часы наручные, приводимые в действие электричеством, имеющие или не имеющие встроенного секундомера:

9101 11 -- только с механической индикацией

9101 19 -- прочие

- часы наручные прочие, имеющие или не имеющие встроенного секундомера:

9101 21 -- с автоматическим подзаводом

9101 29 -- прочие

- прочие:

9101 91 -- приводимые в действие электричеством

9101 99 -- прочие

Пояснения к товарной позиции 9102 применимы, *mutatis mutandis*, к данной товарной позиции.

В соответствии с примечанием 2 к данной группе, часы данной товарной позиции должны иметь корпуса, изготовленные полностью из драгоценного металла или металла, плакированного драгоценным металлом. Они могут быть украшены

драгоценными камнями, природным или культивированным жемчугом и могут иметь крышку или браслет из драгоценного металла (с драгоценными камнями или без них).

В соответствии с примечанием 7 к группе 71 термин "металл, плакированный драгоценным металлом" означает материал, изготовленный на основе металла, на одну или более поверхностей которого путем напайки, сварки, горячей прокатки или аналогичным механическим способом нанесено покрытие из драгоценного металла.

Однако часы с корпусом из драгоценного металла или металла, плакированного драгоценным металлом, имеющие стальную заднюю крышку, включаются в товарную позицию 9102, как и часы, корпус которых сделан из недрагоценного металла, инкрустированного драгоценным металлом.

9102 Часы наручные, карманные и прочие, предназначенные для ношения на себе или с собой, включая секундомеры, кроме часов и секундомеров товарной позиции 9101:

- часы наручные, приводимые в действие электричеством, имеющие или не имеющие встроенного секундомера:

9102 11 -- только с механической индикацией

9102 12 -- только с оптико-электронной индикацией

9102 19 -- прочие

- часы наручные прочие, имеющие или не имеющие встроенного секундомера:

9102 21 -- с автоматическим подзаходом

9102 29 -- прочие

- прочие:

9102 91 -- приводимые в действие электричеством

9102 99 -- прочие

В данную товарную позицию включаются механические и электромеханические (большей частью электронные) приборы для хронометрирования с корпусом и часовым механизмом, предназначенные для ношения на себе или с собой и для функционирования во всех положениях, которые указывают время или измеряют интервалы времени, независимо от толщины часового механизма. К ним относятся наручные часы, карманные часы, часы в специальных кармашках, часы для ношения в сумках дамских или мужских, часы, оправленные в броши, кольца и т.д.

Однако устройства для отсчета времени, установленные на основании, хотя бы и простом, не должны рассматриваться как наручные или карманные часы.

В данную товарную позицию включаются не только часы с простыми часовыми механизмами, но и часы со сложными системами (то есть включающие дополнительные элементы, кроме тех, которые нужны для простого указания часов, минут и секунд), например, хронографы, будильники, часы с репетиром и боем, автоматические часы, календарные часы и часы, показывающие запас рабочего времени.

В данную товарную позицию включаются фасонные часы или часы со специальными устройствами, такие как водонепроницаемые, противоударные или антимагнитные часы; часы с восьмидневным заводом; самозаводящиеся часы; часы со светящимися циферблатами и стрелками; часы с центральными секундными стрелками или специальными циферблатами; часы без стрелок; спортивные часы (например, часы для ловцов жемчуга со встроенным индикатором глубины); часы Брайля.

Хронометры - это высокоточные часы, испытанные в различных положениях и при разных температурах. В данную группу включаются также палубные часы, но не морские, и аналогичные хронометры (товарная позиция 9105).

Хронографы не только показывают время суток, но и могут использоваться для измерения сравнительно коротких интервалов времени. Хронографы со стрелками имеют две специальные стрелки в дополнение к обычным трем стрелкам (для часов, минут и секунд), то есть центральную секундную стрелку, которая делает один полный оборот за минуту и может быть запущена, остановлена и возвращена к нулю с помощью кнопки или головки, и стрелку, которая регистрирует, сколько минут работала центральная секундная стрелка. Некоторые хронографы имеют еще одну дополнительную секундную стрелку.

В данную товарную позицию включаются также секундомеры. Если они имеют стрелки, то отличаются от хронографов, указанных выше, тем, что не имеют обычных часовой, минутной и секундной стрелок, а имеют только центральную секундную стрелку (с дополнительной секундной стрелкой или без нее) и стрелку, регистрирующую минуты. Однако электронные секундомеры часто имеют вспомогательное устройство для указания времени суток.

Хронографы и секундомеры могут показывать пятые, десятые, сотые и тысячные доли секунды. Они снабжаются иногда специальными устройствами, чтобы скорость бегуна, автомобиля, звука и т.д., частоту пульса, производительность машины и т.д. можно было определить без вычислений. Некоторые из них могут также иметь устройства для записи времени.

Ремешки для наручных часов, представленные с часами (прикрепленными или нет), включаются в данную товарную позицию.

В данную товарную позицию не включаются следующие изделия, если они представлены отдельно: корпуса для часов, предназначенных для ношения на себе или с собой, и их части (товарная позиция 9111), часовые механизмы для часов, предназначенных для ношения на себе или с собой (товарная позиция 9108 или 9110), ремешки, ленты и браслеты для часов, предназначенных для ношения на себе или с собой (товарная позиция 9113), и части часовых механизмов (обычно товарная позиция 9110 или 9114).

В данную товарную позицию также не включаются:

(а) шагомеры (товарная позиция 9029);

(б) часы, не предназначенные для ношения на себе или с собой, с часовыми механизмами для часов, предназначенных для ношения на себе или с собой (товарная позиция 9103);

(в) часы, устанавливаемые на приборных досках, и аналогичные часы для наземных транспортных средств, летательных аппаратов, космических аппаратов или судов (товарная позиция 9104).

9103 Часы, не предназначенные для ношения на себе или с собой, с часовыми механизмами для часов, предназначенных для ношения на себе или с собой, кроме часов товарной позиции 9104: 9103 10 - приводимые в действие электричеством 9103 90 - прочие

В данную товарную позицию включаются часы, не предназначенные для ношения на себе или с собой (включая будильники, но исключая часы товарной позиции 9104), при условии, что они снабжены часовыми механизмами для часов, предназначенных для ношения на себе или с собой, и, по существу, сконструированы для указания времени суток. Согласно примечанию 3 к данной группе, термин "часовые механизмы для часов, предназначенных для ношения на себе или с собой" в данной товарной позиции означает устройства, работа которых регулируется системой баланс-спираль, кварцевым осциллятором или любой другой системой, определяющей интервалы времени, с индикатором или с системой, в которую может быть установлен механический индикатор. Толщина таких часовых механизмов должна быть не более 12 мм, а их ширина, длина или диаметр не более 50 мм.

Следует, однако, отметить, что в данную товарную позицию не включаются:

(а) часы, устанавливаемые на приборных досках, и аналогичные часы для наземных транспортных средств, летательных аппаратов, космических аппаратов или судов; они относятся к товарной позиции 9104 независимо от типа или толщины часового механизма;

(б) часы (включая будильники), которые не удовлетворяют условиям, указанным в первом абзаце, например, маятниковые часы, часы с любой другой регулирующей системой, способной определять интервалы времени, и имеющие размеры более 12 мм по толщине или более 50 мм в ширину, длину или в диаметре, и часы с часовыми механизмами без регулирующей системы (например, приводимые в движение синхронным электродвигателем). Они включаются в товарную позицию 9105.

Будильники снабжены механизмом боя (обычно корпус часов действует в качестве звонка), который устанавливается на заданное время суток заранее с помощью специальной стрелки. Механизм боя иногда заменяется музыкальным устройством.

При условии, что они имеют часовые механизмы, в данную товарную позицию включаются, *inter alia*:

(i) домашние или конторские часы (включая будильники) на ножках, на стойках и т.д.;

- (ii) дорожные часы с футлярами;
- (iii) календарные часы;
- (iv) часы с восьмидневным заводом;
- (v) часы, которые отбивают почасовое время;
- (vi) часы со светящимися циферблатами и стрелками.

В данную товарную позицию не включаются следующие изделия, если они представлены отдельно: часовые механизмы (товарная позиция 9108 или 9110), корпуса для часов (товарная позиция 9112) и части часовых механизмов (обычно товарная позиция 9110 или 9114).

9104 Часы, устанавливаемые на приборных досках, и аналогичные часы для наземных транспортных средств, летательных аппаратов, космических аппаратов или судов

В данную товарную позицию включаются все часы, укомплектованные корпусом и часовым механизмом, специально сконструированные для установки на приборных панелях, штурвалах, зеркалах заднего обзора и т.д. транспортных средств (моторных транспортных средств, мотоциклов и т.д.), летательных аппаратов, космических аппаратов или судов, независимо от типа и толщины часового механизма. Это обычно электромеханические (большой частью электронные) часы, самозаводящиеся часы или механические часы с восьмидневным заводом.

В данную товарную позицию включаются также хронографы наземных транспортных средств, которые в дополнение к обычным стрелкам имеют стрелку хронографа, стрелку регистрации минут и самописец текущего времени.

В данную товарную позицию не включаются изделия, если они представлены отдельно: часовые механизмы (товарные позиции 9108 - 9110), корпуса для часов, не предназначенных для ношения на себе или с собой (товарная позиция 9112), и части часовых механизмов (обычно товарная позиция 9110 или 9114).

9105 Часы, не предназначенные для ношения на себе или с собой, прочие:

- будильники:

9105 11 -- приводимые в действие электричеством

9105 19 -- прочие

- часы настенные:

9105 21 -- приводимые в действие электричеством

9105 29 -- прочие

- прочие:

9105 91 -- приводимые в действие электричеством

9105 99 -- прочие

В данную товарную позицию включаются хронометры, не поименованные где-либо еще в данной группе, сконструированные в основном для указания времени суток; они должны поэтому иметь часовые механизмы, отличные от часовых механизмов для

часов, предназначенных для ношения на себе или с собой. Часы и будильники с часовыми механизмами для часов, предназначенных для ношения на себе или с собой (как определено в примечании 3 к данной группе), не включаются (товарная позиция 9103).

Часы, рассматриваемые здесь, могут работать от гири, пружины, иметь электрическое, электромеханическое или электронное управление; они обычно регулируются маятником, системой баланс-спираль, камертоном или пьезоэлектрическим кварцевым осциллятором. Они часто снабжаются механизмом боя (часовым, получасовым, четвертьчасовым), действующим на звонок или гонг, или музыкальное устройство.

При условии соблюдения приведенных выше положений в данную товарную позицию включаются:

общественные часы; часы для магазинов, дома и т.д.; часы, отсчитывающие определенный период времени; особые местные формы фасонных часов (часы Нешателя, часы Парижа, часы с кукушкой, Вестминстерские куранты и т.д.); часы-"марионетки"; часы, срабатывающие от монеты; астрономические часы или часы для обсерваторий; самозаводящиеся часы (заводящиеся, например, от изменений температуры или атмосферного давления); будильники; часы с центральной секундной стрелкой; электронные часы; часы с пьезоэлектрическими кварцевыми осцилляторами.

В данную товарную позицию включаются также часы для электрических часовых систем, используемых в городах, на заводах, телефонных станциях, вокзалах, в аэропортах, банках, гостиницах, школах, больницах и т.д. Эти системы состоят из первичных часов с прецизионной регулировкой и вторичных часов, которые приводятся первичными часами посредством дистанционного управления. Первичные часы обычно имеют механический или электрический часовой механизм и контактное устройство для передачи приводных импульсов на вторичные часы. Вторичные часы, показывающие часы и минуты, принимают их приводные импульсы в конце каждой минуты или полминуты. Они имеют электромагнит с вращающимся или колеблющимся якорем, который приводит в движение зубчатый механизм и механизм хода; каждый импульс от первичных часов переводит минутную стрелку на одну минуту или полминуты. Зубчатый механизм может также приводиться в движение электрически заводимой пружиной или непосредственно электрическим двигателем. Показывающие секунды вторичные часы снабжаются центральными секундными стрелками в дополнение к часовым и минутным стрелкам. В этом случае первичные часы должны иметь специальное устройство, генерирующее импульсы каждую секунду, кроме минутной связи. Следует, однако, отметить, что в данную товарную позицию не включаются вторичные часы только с минутной и секундной стрелками или только с секундными стрелками (для регулировки часов и т.д.); эти часы входят в товарную позицию 9106.

Вторичные часы могут использоваться в помещении или вне помещения, могут иметь два или более циферблата и быть предназначены для установки на плоской поверхности, такой как стол.

Первичные часы иногда управляют другими электрическими устройствами, такими как счетчики времени, сигнальные часы, переключающие устройства, самописцы, сигнальные устройства (звонки, сирены, лампы), маяк или системы освещения.

В данную товарную позицию включаются также питаемые от сети синхронные часы и пневматические установки, приводимые в действие сжатым воздухом, используемые для транслирования и синхронизации времени.

В данную товарную позицию включаются также морские или аналогичные хронометры, то есть стационарные хронометры высокой точности, предназначенные главным образом для указания времени на судах, хотя некоторые используются также для научных целей. Эти приборы обычно больше хронометрических часов и устанавливаются в ящиках; они могут быть установлены на универсальном подвесе. Обычно они имеют двух- либо восьмисуточный завод и, как правило, спусковой механизм с защелкой, улитку, устройство для преобразования силы главной пружины в постоянное давление и индикатор рабочего запаса.

В данную товарную позицию не включаются следующие изделия, если они представлены отдельно: корпуса для часов, не предназначенных для ношения на себе или с собой (товарная позиция 9112), часовые механизмы (товарная позиция 9109 или 9110) и части часовых механизмов (обычно товарная позиция 9110 или 9114).

В данную товарную позицию также не включаются:

(а) палубные часы (товарная позиция 9101 или 9102);

(б) часы, устанавливаемые на приборных досках, и аналогичные часы для наземных транспортных средств, летательных аппаратов, космических аппаратов или судов (товарная позиция 9104).

9106 Аппаратура для регистрации времени суток и аппаратура для измерения, регистрации или индикации каким-либо способом интервалов времени, с любым часовым механизмом или синхронным двигателем (например, регистраторы времени, устройства записи времени):

9106 10 - регистраторы времени; устройства записи времени

9106 90 - прочие

При условии, что они приводятся в движение часовым механизмом часов любого типа (включая вторичные часовые механизмы или часовые механизмы с синхронным электродвигателем) или синхронным электродвигателем с редуктором или без него, в данную товарную позицию включаются:

(i) аппаратура широкого диапазона для регистрации времени суток, в которое выполняется некоторое действие или операция; и

(ii) аппаратура, не поименованная где-либо еще, для измерения, регистрации или индикации каким-либо другим способом интервалов времени.

Такая аппаратура может иметь циферблаты, показывающие часы, минуты или секунды. Однако некоторые приборы данной товарной позиции, такие как датчики времени, сигнальные часы ночного сторожа и голубиные таймеры, иногда выпускаются без циферблатов.

В данную товарную позицию включаются:

(1) Регистраторы времени для регистрации прихода и ухода работающих на фабриках, в мастерских и т.д. Они состоят из корпуса, содержащего часы, отметчика даты, приводимого часовым механизмом, молоточка и чернильной ленты. Сотрудник вставляет свою карточку в машину и механически или электрически включает молоточек, который ставит на карточке штамп с точной датой, часом и минутами. Число часов, которые он присутствовал на работе, можно затем вычислить по карточке. Механические часы с восьмисуточным заводом и часы, приводимые в действие электричеством, используются наиболее широко. Они могут быть независимыми, соединены с первичными часами или сами служить первичными часами. В последнем случае они иногда включают механизм боя или сирену (см. пояснения к товарной позиции 9105).

(2) Устройства записи времени, аналогичные регистраторам времени, указанным в пункте (1) выше, но отмечающие также месяц, год, серийный номер и другие данные; некоторые из этих приборов снабжаются также устройством для суммирования рабочих часов (например, за день или за неделю). Эти приборы используются также для проставления штемпелей на почтовых или учетных документах, дат на ценниках и т.д.

(3) Сигнальные часы ночного сторожа, обычно портативные. Они имеют часовой механизм, приводящий в движение бумажный циферблат или приспособление для указания дат. С помощью специальной клавиши сторож регистрирует свои периодические посещения (час, минуту, номер поста), в контрольных точках производится перфорирование или штампование вращающегося бумажного циферблата либо печатание с помощью чернильной ленты на бумажной ленте.

(4) Голубиные таймеры для регистрации прибытия почтовых голубей в конце гонки. Это портативные ящики, содержащие часы, барабан для колец и устройство, которое отмечает день, час, минуту и секунду прибытия либо печатью на ленте, либо перфорацией на диске или бумажной ленте.

(5) Приборы для регулирования задающей частоты, используемые в системах часов с синхронными электродвигателями, переключателями с часовым механизмом и т.д. Эти приборы имеют циферблат, показывающий эталонное время, время, показываемое часами с синхронным электродвигателем, и разность между ними. Они состоят в основном из механизма индикации разности времени, вторичных часов, управляемых

первичными часами, осуществляющими индикацию эталонного времени, часов с синхронным электродвигателем и различных контактных, сигнальных или регулирующих устройств.

(6) Таймеры для измерения продолжительности кратковременных явлений между размыканием и замыканием электрических контактов. Эти таймеры используются для контроля счетчиков электроэнергии, измерения скорости человеческих реакций и т.д. Их главными частями являются синхронный электродвигатель, электромагнитная муфта и измеритель с циферблатом, показывающим секунды и сотые доли секунды; все это размещено в корпусе. Когда прибор действует, синхронный электродвигатель работает непрерывно и соединяется с измерителем на время протекания измеряемого явления.

Электрические или электронные таймеры без часового механизма или синхронного электродвигателя сюда не включаются (товарная позиция 9031).

(7) Настольные или стадионные таймеры для спортивных соревнований, показывающие время прибытия или игровое время в минутах и секундах.

Стадионные часы с часовыми циферблатами сюда, однако, не включаются (товарная позиция 9105).

(8) Секундомеры и другие таймеры, используемые для измерения длительности некоторых процессов. Они имеют секундный циферблат, циферблат для суммирования минут и рычаг для пуска и останова.

(9) Таймеры для регистрации продолжительности телефонных разговоров; они работают как секундомеры и могут иметь механизм боя.

(10) Устройства записи времени для спортивных соревнований с часовым механизмом с синхронным электродвигателем, обычно управляемые кварцевым осциллятором. Они могут регистрировать время с точностью до одной сотой секунды, а также порядок прибытия или отправления; они могут работать либо фотографически, либо путем печатания или перфорирования бумажной ленты, движущейся с постоянной скоростью.

Вспомогательные устройства для спортивных регистраторов времени (стойки и держатели для таймеров, пусковые затворы, фотодиоды, приборы для акустической, электрической или радиотелеграфной передачи и т.д.) относятся к соответствующим товарным позициям.

(11) Таймеры технологических процессов для измерения коротких интервалов времени. Они включают звонок по истечении заданного числа минут (обычно до 60); снабжаются механизмом звонка и циферблатом, обычно имеющим цифры 0 - 10, 0 - 30 или 0 - 60. Используются во всех областях, где надо контролировать длительность процессов.

Однако временные переключатели, которые отличаются от таймеров технологических процессов тем, что вместо включения в заданное время системы боя

они "замыкают" или "размыкают" электрическую цепь, не включаются в данную товарную позицию (товарная позиция 9107).

(12) Вторичные часы (управляемые первичными часами) только с минутной и секундной стрелками или только с секундными стрелками (для регулирования часов и т.д.).

(13) Бильярдные счетчики, в которых часовой механизм используется для указания игрового времени или суммы оплаты в зависимости от времени.

(14) Шахматные часы, состоящие из двух часовых механизмов с циферблатами, показывающими время в часах и минутах, и двух кнопок или рычагов, с помощью которых эти часовые механизмы можно запустить или остановить.

В данную товарную позицию не включаются следующие изделия, если они представлены отдельно: корпуса для аппаратуры, указанной выше (включаются или в товарную позицию 9112, или в соответствующие товарные позиции, см. пояснения к товарной позиции 9112), часовые механизмы любого вида (товарные позиции 9108 - 9110) и части таких часовых механизмов (как правило, товарная позиция 9110 или 9114).

В данную товарную позицию также не включаются:

(а) приборы и аппараты группы 90, имеющие или не имеющие часовой механизм любого вида, но не снабженные временным циферблатом, такие как самописцы приливов и сейсмографы (товарная позиция 9015), барографы и термографы (товарная позиция 9025), манометры (товарная позиция 9026), счетчики подачи или производства газа, жидкости или электроэнергии (товарная позиция 9028), счетчики числа оборотов, счетчики количества продукции, спидометры, тахометры, таксометры, шагомеры и приборы и аппараты для измерения коротких интервалов времени путем счета (товарная позиция 9029), курвиметры (товарная позиция 9031);

(б) хронометры, хронографы и секундомеры (товарная позиция 9101 или 9102);

(в) метрономы (товарная позиция 9209).

9107 Временные переключатели с часовым механизмом любого вида или с синхронным двигателем

В данную товарную позицию включаются устройства, которые не имеют характера часов товарной позиции 9105, а предназначены главным образом для автоматического замыкания или размыкания электрических цепей в заданные моменты времени, обычно в моменты, определяемые согласно ранее установленной ежедневной или еженедельной программе. Для включения в данную товарную позицию эти устройства должны иметь часовой механизм любого вида (включая вторичные часовые механизмы или часовые механизмы с синхронным электродвигателем) или синхронный электродвигатель с редуктором или без него.

Временные переключатели используются для управления осветительными сетями (для общественных мест, витрин магазинов, лестниц, освещенных знаков и т.д.),

нагревательными системами (водонагреватели и т.д.), охладительными установками, насосами, двухтарифными счетчиками электроэнергии и т.д. Они состоят из механического часового механизма или часового механизма, приводимого в действие электричеством, любого типа или синхронного электродвигателя, обычно с циферблатом со стрелками или без стрелок, устройства регулирования времени (рычаги и штифты) вместе с системами приводных реле, переключателей и коммутаторов. Все в целом заключено в корпус с клеммами. Циферблат обычно размещается в часах, а иногда также в днях и месяцах; рычаги или штифты по его периферии приводят в движение контактные устройства в нужные моменты времени.

Временные переключатели с часовым механизмом могут приводиться в действие термостатами, регуляторами давления, регуляторами уровня воды и т.д.

В данную товарную позицию включаются также переключатели для размыкания и замыкания цепей, питающих электрические аппараты (телевизионные приемники, утюги, стиральные машины, лампочки бильярдных столов и т.д.), включающиеся при введении монеты и выключающиеся под действием синхронного электродвигателя; интервал определяется количеством опущенных монет.

В данную товарную позицию не включаются следующие изделия, если они представлены отдельно: корпуса для устройств, указанных выше (включаются или в товарную позицию 9112 или в соответствующие товарные позиции, см. пояснения к товарной позиции 9112), часовые механизмы для часов всех видов (товарные позиции 9108 - 9110) и части таких часовых механизмов (обычно товарная позиция 9110 или 9114).

9108 Механизмы часовые для часов, предназначенных для ношения на себе или с собой, укомплектованные и собранные:

- приводимые в действие электричеством:

9108 11 -- только с механической индикацией или устройством, позволяющим устанавливать механический индикатор

9108 12 -- только с оптико-электронной индикацией

9108 19 -- прочие

9108 20 - с автоматическим подзаводом

9108 90 - прочие

В данную товарную позицию включаются собранные часовые механизмы для часов, предназначенных для ношения на себе или с собой, без корпусов, то есть укомплектованные и готовые к использованию. Эти часовые механизмы могут быть пяти основных типов:

(1) механические часовые механизмы;

(2) электронно-механические часовые механизмы с системой баланс-спираль;

(3) электронные часовые механизмы с изгибным резонатором (камертоном);

(4) кварцевые часовые механизмы с аналоговой индикацией времени (стрелками);

(5) кварцевые часовые механизмы с электронным цифровым индикатором времени (светоизлучающими диодами (LED) или дисплеем на жидких кристаллах).

Механические или электронно-механические и электронные часовые механизмы с аналоговым индикатором времени могут быть представлены без циферблата или стрелок. В электронных (твердотельных) часовых механизмах с цифровой индикацией времени элемент индикатора образует неотъемлемую часть часового механизма; без него часовой механизм не может функционировать и поэтому не может рассматриваться как полностью укомплектованный и собранный в данной товарной позиции.

Согласно примечанию 3 к данной группе термин "часовые механизмы для часов, предназначенных для ношения на себе или с собой" в данной товарной позиции означает устройства, работа которых регулируется системой баланс-спираль, кварцевым осциллятором или любой другой системой, определяющей интервалы времени, с индикатором или с системой, в которую может быть установлен механический индикатор. Толщина таких часовых механизмов должна быть не более 12 мм, а их ширина, длина или диаметр не более 50 мм. Эти часовые механизмы предназначены поэтому главным образом для часов всех видов товарных позиций 9101 - 9103, но они включаются в данную товарную позицию даже тогда, когда предназначены для включения в другие изделия данной группы или даже в приборы и аппараты других групп (измерительные или прецизионные приборы, шагомеры, взрывные устройства и т.д.).

В данную товарную позицию не включаются часовые механизмы, не удовлетворяющие перечисленным выше условиям (товарная позиция 9109 или 9110), и двигатели товарной позиции 8412 с пружинным приводом.

Часовые механизмы данной товарной позиции могут быть неполированные, полированные, с гальваническим никелевым или родиевым покрытием, посеребренные, позолоченные, лакированные и т.д.

Часовые механизмы с питанием от батареек или аккумуляторов включаются в данную товарную позицию независимо от того, присутствует или нет батарейка или аккумулятор.

9109 Механизмы часовые для часов, не предназначенных для ношения на себе или с собой, укомплектованные и собранные:

9109 10 - приводимые в действие электричеством

9109 90 - прочие

В данную товарную позицию включаются все собранные механизмы часов, не предназначенных для ношения на себе или с собой, то есть укомплектованные и готовые к использованию; механизмы, имеющие аналоговое устройство индикации времени (стрелки), могут быть с циферблатом или стрелками или без них.

Часовые механизмы данной товарной позиции предназначены главным образом для товаров товарных позиций 9104 - 9107, но они включаются сюда, даже если рассчитаны на включение в приборы или аппараты других групп (измерительные или прецизионные приборы, счетчики, взрывные устройства и т.д.).

В данную товарную позицию не включаются:

(а) двигатели с пружинным или гиревым приводом и т.д., не снабженные спусками, не приспособленные для установки спусков, товарной позиции 8412 (например, для музыкальных шкатулок);

(б) часовые механизмы для часов, предназначенных для ношения на себе или с собой, определенные в примечании 3 к данной группе (см. пояснения к товарной позиции 9108).

В данную товарную позицию включаются, *inter alia*, часовые механизмы, регулируемые системой баланс-спираль или любой другой регулирующей системой, способной определять интервалы времени, и имеющие размеры более 12 мм по толщине или более 50 мм в ширину, длину или в диаметре; маятниковые часовые механизмы; электрические часовые механизмы с регуляторами или без них (вторичные часовые механизмы, синхронные часовые механизмы и т.д.).

Для включения в данную товарную позицию синхронные и вторичные часовые механизмы должны содержать в дополнение к синхронному электродвигателю или электромагниту зубчатую передачу, то есть передачу, содержащую такие части, как первое, второе, третье и четвертое колесо, минутное колесо и часовое колесо. Отдельно представленные электромагниты и синхронные электродвигатели включаются в соответствующие товарные позиции независимо от того, снабжены они или нет редуктором, регулирующим скорость вала.

Эти часовые механизмы могут быть неполированные, полированные, с гальваническим никелевым или родиевым покрытием, посеребренные, позолоченные, лакированные и т.д.

9110 Укомплектованные механизмы часовые, несобранные или частично собранные (комплекты часовых механизмов); механизмы часовые неукомплектованные, собранные; механизмы часовые, предварительно грубо собранные:

- для часов, предназначенных для ношения на себе или с собой:

9110 11 -- укомплектованные механизмы часовые, несобранные или частично собранные (комплекты часовых механизмов)

9110 12 -- механизмы часовые неукомплектованные, собранные

9110 19 -- механизмы часовые, предварительно грубо собранные

9110 90 - прочие

Комплект часового механизма означает комплект компонентов часового механизма, несобранного или частично собранного (продаваемого в этом виде). В случае часовых

механизмов с механической индикацией циферблат и стрелки могут включаться или не включаться.

Не полностью укомплектованный механический часовой механизм часов всех видов

- это часовой механизм, который смонтирован, но в нем не хватает некоторых частей, кроме циферблата, стрелок или заводного вала (например, спуска или моста барабана).

Не полностью укомплектованный электронный часовой механизм часов всех видов

- это часовой механизм, который смонтирован, но в нем не хватает некоторых частей, кроме батарейки (например, индикатора, части электронной схемы или ее компонентов).

Не полностью укомплектованный электронный часовой механизм часов всех видов с механической индикацией - это часовой механизм, который смонтирован, но в нем не хватает некоторых частей, кроме циферблата, стрелок, установочного вала или батарейки (например, электронной схемы или ее компонентов, электродвигателя).

Предварительно грубо собранный часовой механизм часов всех видов – это несобранные части часового механизма, состоящие из платины (и любых дополнительных платин), мостов, зубчатой передачи, механизма хода, заводного и установочного механизма и дополнительных механизмов, таких как устройство автоматического завода, календарные механизмы, хронограф, звонок и т.д., но без спуска, системы баланс-спираль или другого регулирующего устройства, главной пружины, циферблата или стрелок. Они могут быть представлены с барабаном или без него.

9111 Корпуса для часов, предназначенных для ношения на себе или с собой, и их части:

9111 10 - корпуса из драгоценного металла или металла, плакированного драгоценным металлом

9111 20 - корпуса из недрагоценного металла, в том числе позолоченные или посеребренные гальваническим способом

9111 80 - корпуса прочие

9111 90 - части

В данную товарную позицию включаются:

(А) Корпуса для часов товарной позиции 9101 или 9102 (карманных часов, наручных часов, хронографов и т.д.), со стеклами или без них, представленные без часовых механизмов.

(Б) Части этих корпусов, включая:

(1) корпус, то есть основание. Оно может иметь шарниры для крышки, а в карманных часах - шарниры для внутренней крышки и ободка для стекла;

(2) подвеску, приваренную к корпусу, с серьгой (для карманных часов) и вкладышами;

(3) внутреннюю крышку, защищающую часовой механизм (отсутствует в обычных часах);

(4) ободок - деталь, которая удерживает стекло. Его выточка, предназначенная для удержания стекла, более точно называется желобком;

(5) заднюю крышку корпуса, закрывающую часы, предназначенные для ношения на себе или с собой, со стороны, противоположной стеклу. Обычные часы имеют только одну крышку, в то время как карманные часы с крышкой имеют вторую аналогичную деталь (крышку), которая защищает стекло.

Корпуса для наручных часов соответственно не имеют подвески или серьги, но имеют ушки для прикрепления ремешков. Эти ушки состоят из нескольких частей, включая стержень, который может быть закреплен жестко или быть подпружиненным. В некоторых женских наручных часах нет ушек, но они снабжены зажимами для прикрепления шнура.

Корпуса для наручных часов часто состоят только из двух частей, комбинации основания с крышкой. В некоторых случаях крышка корпуса и ободок несут по одной части внутренней крышки, или ободок и корпус составляют одно целое. В часах с лучшей отделкой часовой механизм сначала закрыт защитным колпаком.

Корпуса для часов, предназначенных для ношения на себе или с собой, и их части могут быть из любого материала. Они делаются главным образом из недорогого металла (стали, никеля и т.д., полированного, с гальваническим хромовым покрытием, посеребренного или позолоченного) или драгоценного металла или металла, плакированного драгоценным металлом, либо иногда из пластмассы, слоновой кости, агата, перламутра или панциря черепахи. Они могут быть украшены (обработаны на токарном станке, гравированы, отделаны природным или культивированным жемчугом, природными, искусственными или реконструированными драгоценными или полудрагоценными камнями и т.д.).

В данную товарную позицию не включаются:

(а) простые защитные крышки для часов, предназначенных для ношения на себе или с собой, а также часовые стекла; они относятся к соответствующим товарным позициям;

(б) части общего назначения, указанные в примечании 2 к разделу XV (к которым относятся пружины для корпусов часов, предназначенных для ношения на себе или с собой), из недорогого металла (раздел XV) и аналогичные изделия из пластмассы (группа 39);

(в) корпуса для часов, не предназначенных для ношения на себе или с собой, и аналогичные корпуса для прочих изделий данной группы и их части (товарная позиция 9112).

9112 Корпуса для часов, не предназначенных для ношения на себе или с собой, и аналогичные корпуса для прочих изделий данной группы, и их части:

9112 20 - корпуса

9112 90 - части

В данную товарную позицию включаются корпуса для часов, не предназначенных для ношения на себе или с собой, и при условии, что они аналогичны по типу корпусам этих часов, - корпуса для прочих изделий данной группы; при условии соблюдения этой оговорки в данную товарную позицию включаются, следовательно, корпуса для будильников, морских хронометров, часов для автомобилей, регистраторов времени, устройств записи времени и временных штампов, измерителей интервалов времени (минутные таймеры, секундные таймеры и т.д.) или для других часов данной группы. Такие корпуса остаются в данной товарной позиции независимо от того, снабжены они или нет стеклами, а также отделаны они или нет. Однако в данную товарную позицию не входят корпуса типа, не сходного с нормальными корпусами для часов, но которые используются для научных приборов, счетчиков электроэнергии и т.д. (корпуса для таймеров, устройств записи времени или временных переключателей иногда относятся к этому виду); такие корпуса включаются в соответствующие товарные позиции.

Корпуса, включаемые в данную товарную позицию, выпускаются в разнообразных формах; они обычно изготавливаются из металла (включая драгоценные металлы), дерева, пластмассы, кожи, панциря черепахи, перламутра, мрамора, алебастра, керамических материалов, оникса, агата или слоновой кости. Они могут быть украшены, отделаны природным или культивированным жемчугом или природными, искусственными или реконструированными драгоценными или полудрагоценными камнями, или сочетаться с орнаментами, скульптурами, статуэтками, фигурками животных и т.д.

В данную товарную позицию включаются также части корпусов для часов, не предназначенных для ношения на себе или с собой, такие как ободки для стекла, рамы, подставки, стойки и ножки.

В данную товарную позицию не включаются:

(а) защитные крышки, обычно из стекла, представленные отдельно (товарная позиция 7020);

(б) части общего назначения, указанные в примечании 2 к разделу XV (которые включают пружины для корпусов часов, не предназначенных для ношения на себе или с собой), из недрагоценного металла (раздел XV) и аналогичные изделия из пластмассы, которые включаются в группу 39;

(в) корпуса для часов, предназначенных для ношения на себе или с собой (товарная позиция 9111).

9113 Ремешки, ленты и браслеты для часов, предназначенных для ношения на себе или с собой, и их части:

9113 10 - из драгоценного металла или металла, плакированного драгоценным металлом

9113 20 - из недрагоценного металла, в том числе позолоченные или посеребренные гальваническим способом

9113 90 - прочие

В данную товарную позицию включаются все виды ремешков, лент и браслетов для часов, предназначенных для ношения на себе или с собой, то есть все устройства для закрепления часов на запястье.

Ремешки, ленты и браслеты таких часов могут быть из любого материала, например, из недрагоценного металла, драгоценного металла, кожи, пластмассы или текстильного материала. Они могут быть также явно декоративными по характеру, что не влияет на их классификацию.

В данную товарную позицию включаются также части ремешков, лент и браслетов для часов, предназначенных для ношения на себе или с собой, идентифицируемые как таковые, из любого материала.

В данную товарную позицию не включаются:

(а) прочие приспособления для прикрепления (шейные цепочки, подвесные ленты, цепочки для часов, кольца, броши и т.д.), которые включаются в соответствующие товарные позиции;

(б) пряжки и зажимы пряжек из драгоценного металла или металла, плакированного драгоценным металлом (товарная позиция 7115), или из недрагоценного металла (товарная позиция 8308);

(в) ремешки, ленты и браслеты для часов, предназначенных для ношения на себе или с собой, представленные со своими часами, но не прикрепленные к ним (товарная позиция 9101 или 9102).

9114 Части часов всех видов прочие:

9114 10 - пружины, включая волосковые

9114 30 - циферблаты

9114 40 - платины и мосты

9114 90 - прочие

В данную товарную позицию включаются части часов всех видов, кроме:

(а) Частей, исключаемых примечанием 1 к данной группе:

(1) Гирь, стекол для часов всех видов, цепочек для часов, шарикоподшипников и шариков для шарикоподшипников (например, для самозаводящихся часов, предназначенных для ношения на себе или с собой).

(2) Частей общего назначения, указанных в примечании 2 к разделу XV, например, винтов (мостов, заводной головки, циферблата, храповика, собачки, концевой крышки камня или диска с делениями, качалки, переводного рычага и т.д.), конических штифтов, цепочек для часов, цифр для циферблатов из недрагоценного металла (раздел

XV) или аналогичных изделий из пластмассы (группа 39) или из драгоценного металла или металла, плакированного драгоценным металлом (обычно товарная позиция 7115).

Эти части включаются в соответствующие товарные позиции. Однако часовые пружины часов всех видов (главные пружины, волосковые пружины и т.д.) включаются в данную товарную позицию.

(б) Частей, включенных в другие товарные позиции данной группы (например, укомплектованных и собранных часовых механизмов товарной позиции 9108 или 9109, комплектов часовых механизмов, не укомплектованных часовых механизмов часов всех видов, собранных или предварительно грубо собранных часовых механизмов часов всех видов товарной позиции 9110, корпусов товарной позиции 9111 или 9112 и ремешков, лент и браслетов для часов, предназначенных для ношения на себе или с собой, товарной позиции 9113).

За исключением случаев, указанных выше в пунктах (а) или (б), части, пригодные для использования как в часах всех видов, так и в прочих изделиях, например, игрушках, счетчиках или измерительных или прецизионных инструментах (пружины, системы зубчатых передач, камни, стрелки и т.д.), включаются в данную товарную позицию (см. примечание 4 к данной группе). Однако в данную товарную позицию не включаются части, которые не являются однозначно частями часов всех видов (например, печатающие или суммирующие устройства для регистраторов времени и некоторые другие части, используемые в изделиях товарной позиции 9106 или 9107).

В данную товарную позицию включаются идентифицируемые заготовки частей часов всех видов, но в нее не включаются металлические части, еще не опознаваемые как части часов (например, платины, мосты и т.д. прямо с токарного станка или грубо обрезанные по форме, без сверления, расточки и т.д.). Они классифицируются в соответствии с материалом, из которого они изготовлены.

Части часов всех видов данной товарной позиции могут быть неполированными, полированными, с гальваническим никелевым или родиевым покрытием, посеребренными, позолоченными, лакированными и т.д. или снабжены камнями.

При условии соблюдения вышеприведенных положений главными частями часов всех видов, рассматриваемых здесь, являются:

**(А) ЧАСТИ ЧАСОВЫХ МЕХАНИЗМОВ ЧАСОВ, ПРЕДНАЗНАЧЕННЫХ ДЛЯ
НОШЕНИЯ НА СЕБЕ ИЛИ С СОБОЙ
(независимо от сложности системы)**

К ним относятся:

(1) Каркас: платина (и любые дополнительные платины), мосты (барабана, центрального колеса, промежуточного колеса, секундного колеса, балансира, спуска, переводного колеса и т.д.).

(2) Приводной механизм: главная пружина, барабан, крышка барабана, вал барабана и храповик, собачка, пружина собачки.

(3) Зубчатая передача: центральное колесо и триб, промежуточное колесо и триб, секундное колесо и триб.

(4) Механизм хода: полое колесо, триб минутной стрелки и минутное колесо, часовое колесо.

(5) Спуск (анкерный или рычажный, штифтово-палетный, цилиндрический, с арретиром и т.д.): спусковое колесо и трибы, анкерная вилка, ось палеты, двойной ролик, палетные камни, импульсный штифт, цилиндр.

(6) Регулирующее устройство: балансир, ось балансира, волосковая пружина (плоская, Бреге, цилиндрическая), камертон, колонка волосковой пружины, муфта волосковой пружины, регулятор, колонка указателя, концевая крышка камня или диск с делениями, пружина регулятора, нижняя крышка накладного камня-бушона, включая специальные части для противоударных устройств.

(7) Заводной и установочный механизм: заводная головка, заводной стержень и триб, кулачковая муфта, переводные колеса, храповое колесо заводной головки, сердечник колеса заводной головки, хомут (качалка), переводной рычаг, пружина переводного рычага и пружины хомутика.

(8) Части электронных часовых механизмов: схемы для наручных часов, содержащие, например, печатные платы с необходимыми соединениями и другие дискретные компоненты, сформированные способами, отличными от способов изготовления печатных плат (например, катушки индуктивности, конденсаторы, резисторы, диоды и транзисторы), возможно вместе с интегральной микросхемой.

(9) Платформа спуска, состоящая из платины, мостов, спуска, системы баланс-спираль и регулятора часового механизма, с зубчатой передачей или без нее. Они включаются сюда, будь то собранные спуски с отрегулированным ходом или несобранные.

Собранные платформы спуска могут быть предназначены для включения в разнообразные приспособления, в которых используются часовые механизмы (регистраторы времени, временные переключатели и т.д.), а иногда также в малоразмерные часы, не предназначенные для ношения на себе или с собой, или будильники.

(Б) ЧАСТИ ЧАСОВЫХ МЕХАНИЗМОВ ЧАСОВ, НЕ ПРЕДНАЗНАЧЕННЫХ ДЛЯ НОШЕНИЯ НА СЕБЕ ИЛИ С СОБОЙ, ИЛИ БУДИЛЬНИКОВ

Многие из частей этих часовых механизмов аналогичны, в принципе, частям часовых механизмов часов, предназначенных для ношения на себе или с собой, но больше по размерам.

Частями, специфическими для механизмов часов, не предназначенных для ношения на себе или с собой, являются барабаны гирь, маятники, включая компенсационные маятники (ртутные, со стержнем из инвара и т.д.), вилки, ходовые колеса, пружинные спуски, несвободные анкерные спуски Грэхэма и т.д., заводные ключи. К частям часовых механизмов будильников относятся устанавливаемые стационарно заводные ключи и головки для установки.

(В) ЧАСТИ МЕХАНИЗМА БОЯ

(1) Механизм боя будильников: стопор или собачка, кольцо с пазом, расцепляющее колесико, спусковое колесо, ось стрелки, палета, молоточек боя и т.д.

(2) Механизм боя часов, не предназначенных для ношения на себе или с собой (типа запирающей пластины, зубчатой рейки и т.д.): барабан или цилиндр и колесо цилиндра, запирающая пластина, барабанное колесо, цевочное колесо, промежуточное колесо, второе пусковое колесо, уравнильный маятник, арретеры, рычаги или пружины уравнильного маятника, зубчатая рейка репетира, улитка, молоточек, поднимающая деталь, вал, маховик, сборная палета, зубчатая рейка, шарик, гонг, музыкальное устройство.

(Г) ЧАСОВЫЕ КАМНИ

К этой категории относятся только обработанные камни (часовые камни), то есть те, которые были обработаны на токарном станке, разрезаны, отполированы, просверлены, расточены и т.д. или установлены (в оправе или винтом). Необработанные или просто распиленные камни не включаются (группа 71). Часовые камни обычно крайне малы, их диаметр и толщина редко превышают 2 мм и 0,5 мм соответственно.

Главными камнями, используемыми при изготовлении часов, являются природные или искусственные рубины, сапфиры и гранаты и иногда алмазы. В дешевых изделиях иногда используется стекло или камни заменяются металлическими чашками.

Часовые камни имеют названия, соответствующие частям, которые они поддерживают, например, камни центрального колеса, промежуточного колеса, секундного колеса, спускового колеса, оси палеты и системы баланс-спираль. Подшипник оси вращения состоит из просверленного камня или просверленного камня и сплошного (накладного камня). Имеются также подшипники, состоящие из камней с конической полостью.

В дополнение к круглым камням, используемым как подшипники, часы с анкерным спуском обычно содержат также три специальных камня: два камня палеты (

скошенные камни, прикрепленные к каждому концу палеты) и импульсного штифта (камень, обычно полукруглого или треугольного сечения, предназначенный для двойного ролика).

Процесс установки камней может быть выполнен вручную, с использованием камня в оправе или, чаще, путем запрессовывания.

(Д) ЦИФЕРБЛАТЫ

Циферблаты обычно имеют деления или цифры, показывающие часы, минуты и секунды. Они могут быть плоскими или искривленными. Обычно они сделаны из посеребренной, позолоченной, окрашенной, окисленной или имеющей какое-либо другое покрытие латуни, из эмалированной меди, из золота или серебра, или иногда из бумаги, стекла, пластмассы или керамики. Цифры и надписи наносятся разными методами (переводом изображения, нанесением с помощью краски, штамповки и т.д.). Циферблаты могут иметь светящиеся цифры или символы.

Циферблаты крепятся на плате (или на дополнительной пластине, называемойся "циферблатной") винтами, штифтами или наружным кольцом из металла.

(Е) СТРЕЛКИ

Стрелки показывают часы, минуты и секунды. В данную товарную позицию включаются также специальные стрелки для хронографов и стрелки для будильников и т.д. Стрелки часов могут быть плоскими или искривленными и сделаны из стали, латуни или меди, обычно они полированные, оксидированные, с гальваническим никелевым или хромовым покрытием, посеребренные, позолоченные или лакированные; иногда они сделаны из золота и даже из кости. Светящиеся стрелки имеют "окна", заполненные соединением на основе радиоактивных солей (радиоактивный торий, мезоторий и т.д.). Имеется необозримое число типов стрелок, рассчитанных на соответствие типу циферблата.

Группа 92

Инструменты музыкальные; их части и принадлежности

Примечания:

1. В данную группу не включаются:

(а) части общего назначения из драгоценных металлов (раздел XV), указанные в примечании 2 к разделу XV, или аналогичные товары из пластмасс (группа 39);

(б) микрофоны, усилители, громкоговорители, головные телефоны, переключатели, стробоскопы и прочие вспомогательные устройства, аппаратура или оборудование

группы 85 или 90, предназначенные для использования совместно с инструментами, включаемыми в данную группу, но не объединенные с ними или не установленные в одном корпусе с этими инструментами;

(в) игрушечные инструменты и устройства (товарная позиция 9503);

(г) щетки для чистки музыкальных инструментов (товарная позиция 9603) или моноопоры, двуноги, треноги и аналогичные изделия (товарная позиция 9620); или

(д) предметы коллекционирования или антиквариат (товарная позиция 9705 или 9706).

2. Смычки и палочки и аналогичные приспособления, используемые для игры на музыкальных инструментах товарной позиции 9202 или 9206, представленные с такими инструментами в необходимом количестве и, очевидно, предназначенные для использования с ними, включаются в те же товарные позиции, что и соответствующие инструменты.

Карты, диски и валики товарной позиции 9209, представленные вместе с музыкальными инструментами, считаются самостоятельными изделиями, не являющимися составными частями указанных инструментов.

ОБЩИЕ ПОЛОЖЕНИЯ

В данную группу включаются:

(А) Музыкальные инструменты (товарные позиции 9201 - 9208).

(Б) Части и принадлежности этих инструментов (товарная позиция 9209).

Некоторые музыкальные инструменты (фортепиано, гитары и т.д.) могут иметь электрический звукосниматель и усилитель; тем не менее они включаются в соответствующие товарные позиции данной группы при условии, что без этого электрического оборудования ими все равно можно пользоваться как аналогичными традиционными инструментами. Электрическое оборудование само по себе, если только оно не образует неотъемлемую часть инструмента или не находится в том же футляре, что и инструмент, во всех случаях не включается в данную товарную позицию (товарная позиция 8518).

Электрические или электронные инструменты (кроме автоматических фортепиано товарной позиции 9201), не пригодные для игры на них без электрического или электронного оборудования, входят в товарную позицию 9207 (см. соответствующие пояснения). В последнюю товарную позицию включаются поэтому, например, электрические, электронные и аналогичные гитары, органы, фортепиано, аккордеоны, карийоны, или набор высокочастотных колокольчиков.

Инструменты и аппаратура данной группы могут быть изготовлены из любого материала, включая драгоценный металл или металл, плакированный драгоценным металлом, и могут содержать драгоценные или полудрагоценные камни (природные, искусственные или реконструированные).

В соответствии с примечанием 2 к данной группе смычки и медиаторы, используемые для игры на струнных музыкальных инструментах товарной позиции 9202, а также палочки (включая палочки с мягкими головками) и деревянные молотки для ударных музыкальных инструментов товарной позиции 9206, представленные с такими инструментами в необходимом для них количестве и, очевидно, предназначены для использования с ними, должны классифицироваться вместе с соответствующими инструментами, а не в товарной позиции 9209. Однако карты, диски и валики товарной позиции 9209, представленные с каким-либо инструментом, должны классифицироваться как отдельные изделия, а не как составляющие части такого инструмента.

В дополнение к исключениям, специально указанным в пояснениях ниже, в данную группу также не включаются:

(а) электрические музыкальные модули (товарная позиция 8543);

(б) музыкальные инструменты, которые могут быть явно идентифицированы как игрушки по характеру использованного материала, их более грубой отделке, отсутствию музыкальных качеств или по каким-либо другим характеристикам (группа 95). Примерами служат некоторые губные гармоники, скрипки, аккордеоны, трубы, барабаны, музыкальные шкатулки;

(в) предметы коллекционирования (товарная позиция 9705) (например, инструменты, представляющие исторический или этнографический интерес) или антиквариат возрастом более 100 лет (товарная позиция 9706).

9201 Фортепиано, включая автоматические; клавесины и прочие клавишные струнные инструменты (+):

9201 10 - пианино

9201 20 - рояли

9201 90 - прочие

В данную товарную позицию включаются:

(1) Фортепиано с клавиатурой и струнами, по которым ударяют молоточки, снабженные или не снабженные электрическим звукоснимателем и усилителем, то есть :

(а) пианино, имеющие деку, на которой вертикально установлены струны, при этом басовые струны расположены поперек остальных;

(б) рояли (концертные и кабинетные), имеющие струны, установленные горизонтально в удлиненном корпусе.

К данной категории товаров относятся автоматические фортепиано, содержащие или не содержащие клавиатуру, на которых играют, например, с помощью перфорированных валиков бумаги или картона; они могут иметь механический, пневматический или электрический привод.

Однако "электронные фортепиано" и электронные музыкальные инструменты, которые могут быть установлены на фортепиано для получения звучания других инструментов во время игры на фортепиано, входят в товарную позицию 9207 (см. общие положения к данной группе).

(2) Клавесины и прочие клавишные струнные инструменты, такие как спинеты и клавикорды.

Пояснение к субпозициям.

Субпозиции 920110 и 9201 20

В эти субпозиции также включаются автоматические фортепиано.

9202 Инструменты музыкальные струнные прочие (например, гитары, скрипки, арфы): 9202 10 - смычковые 9202 90 - прочие

В данную товарную позицию включаются:

(А) Струнные смычковые инструменты.

Главными примерами таких инструментов являются скрипки, виолы и альты (последние немного больше обычных скрипок), виолончели и бас-виолы и контрабасы.

(Б) Прочие струнные музыкальные инструменты.

К данной категории товаров относятся:

(1) Щипковые струнные инструменты, в которых звуковые колебания получаются за счет мгновенного смещения струны из положения равновесия либо с помощью пальцев, либо с помощью небольшой заостренной пластинки (медиатора) из дерева, слоновой кости, панциря черепахи, пластмассы и т.д. Примерами являются:

(а) мандолины (неаполитанские мандолины с сильно выгнутой нижней декой, плоские мандолины, мандолы и т.д.);

(б) гитары;

(в) немецкие лютни (вид мандолины);

(г) банджо (инструмент с длинным грифом, имеющий круглый корпус с плоской нижней декой и плоской верхней декой, образуемой барабанным пергаментом);

(д) гавайские гитары (маленькие гитары с толстым грифом);

(е) цитры. Они имеют плоский резонатор приблизительно трапециевидной формы и большое количество струн, обычно из металла;

(ж) балалайки;

(з) арфы. Это струнные инструменты, из которых звук извлекают щипком; они имеют треугольную раму и струны калиброванной длины.

(2) Прочие инструменты, такие как:

(а) эоловы арфы. Используются в садах и т.д. Они состоят из большого количества струн на резонаторе; будучи помещенными в поток ветра, издают естественные звуки;

(б) цимбалы. Они имеют раму, на которой установлены стальные струны. На них играют, ударяя молоточками с мягкими головками, и используются они в цыганских ансамблях.

В некоторых инструментах, особенно гитарах, звук может усиливаться электронными средствами, что не влечет исключения их из данной товарной позиции; однако такие электронные инструменты, как гитары без резонаторов входят в товарную позицию 9207 (см. общие положения к данной группе).

[9203]

[9204] 9205 Инструменты музыкальные духовые (например, клавишные органы с трубами, аккордеоны, кларнеты, трубы, волынки), кроме ярмарочных органов и механических шарманок:

9205 10 - инструменты духовые "медные"

9205 90 - прочие

В данную товарную позицию включаются духовые музыкальные инструменты, не относящиеся к товарной позиции 9208 (ярмарочные органы, механические шарманки, сигнальные инструменты и т.д.), хотя они могли бы в определенных отношениях рассматриваться как духовые инструменты:

В данную товарную позицию включаются:

(А) Духовые "медные" инструменты.

Термин духовые "медные" означает характер звука инструментов, используемых в данной группе оркестра, а не составную часть материала, из которого изготовлены эти инструменты. В данную товарную позицию включаются инструменты, обычно сделанные из металла (латуни, нейзильбера, серебра и т.д.) в форме конусообразной трубы, оканчивающейся раструбом; они могут быть в разной степени свернуты в спираль. Они снабжаются пустотелым мундштуком, из которого губами извлекается звук, и обычно управляются с помощью клапанов. К ним относятся корнеты, трубы (простые трубы, оркестровые трубы и т.д.), охотничьи рожки, бюгельгорны, саксгорны, баритоны и басовые охотничьи рожки, басовые тубы (туба-бас), бас-сузафоны, тромбоны (вентильные или цугтромбоны), оркестровые рожки (например, французские рожки) и бесклапанные рожки, используемые в оркестрах (например, охотничьи рожки).

(Б) Прочие духовые музыкальные инструменты.

К данной категории инструментов относятся:

(1) Клавишные органы с трубами (типа церковных органов). Это духовые инструменты, в которых движение клавиш передается на трубы электрическим, электропневматическим или механическим способом.

В данную товарную позицию также включаются пульт и корпус органа (то есть деревянная конструкция, в которой содержится орган и которая обычно используется в декоративных целях), если они представлены с органом. Если они представлены отдельно, то в данную товарную позицию не включаются (товарная позиция 9209).

В данную товарную позицию не включаются оркестрионы, шарманки и аналогичные инструменты с трубами, не оснащенные клавиатурой и работающие либо

автоматически, либо от ручки (товарная позиция 9208). Электронные органы включаются в товарную позицию 9207.

(2) Фисгармонии и аналогичные клавишные инструменты со свободными металлическими язычками, без труб.

(3) Аккордеоны и аналогичные инструменты, концертины, бандонионы и аккордеоны с ножным приводом.

В данную товарную позицию не включаются электронные аккордеоны (см. пояснения к товарной позиции 9207 и общие положения к данной группе).

(4) Губные гармоники.

(5) Так называемые "духовые деревянные" инструменты. Эти инструменты состоят, по существу, из трубы (из дерева или тростника, металла, пластмассы, эбонита, стекла) с отверстиями, как правило, снабженной клавишами и кольцами. Обычно звучание в них создается с помощью язычков. В эту категорию товаров включаются флейты, блокфлейты, дудки, флажолеты, гобои, кларнеты, английские рожки, фаготы, саксофоны и сарюсофоны.

К данной категории инструментов относятся также окарины (небольшие яйцеобразные инструменты, сделанные из металла или из глины, дающие флейтообразный звук) и свистки с кулисой (из металла или эбонита).

(6) Прочие духовые инструменты (например, волынки, английские волынки, или мюзеты, состоящие из накопителя воздуха или из мешка, сделанного из кожи или пузыря, и из трех-пяти труб: одна труба - это дудка, а остальные - басовые).

9206 Инструменты музыкальные ударные (например, барабаны, ксилофоны, тарелки, кастаньеты, маракасы)

По ударным музыкальным инструментам ударяют предметом такого же рода либо палочкой или аналогичным приспособлением, либо голой рукой. Эти инструменты известны также собирательно как "барабаны".

Главными инструментами в данной товарной позиции являются:

(А) Инструменты с натянутым пергаментом, например:

(1) Провансальские барабаны и тамбурины.

(2) Барабаны (малые, басовые или большие барабаны и т.д.). Они состоят из деревянного или металлического цилиндра, на каждом торце которого натянут пергамент или тонкий пергамент (двусторонние барабаны). Из них извлекают звук, ударя одной или двумя простыми или обтянутыми кожей палочками.

(3) Литавры. Они состоят из пергамента, натянутого над полыми медными полушариями (значительно варьируются по размеру и обычно устанавливаются на полу или земле). Они настраиваются на определенную ноту, и звук из них извлекается палочками.

(4) Бубны с бубенчиками. Они состоят из обруча с натянутым на него пергаментом и оснащены бубенчиками или медными язычками, звук из которых извлекается

встряхиванием инструмента в разных направлениях либо ударами по нему ладонью, кончиками пальцев и т.д.

(5) Тамтамы.

(Б) Прочие ударные инструменты, такие как:

(1) Тарелки. Это круглые пластины, звучащие обычно при ударе одна о другую или если потереть их одна о другую; в некоторых случаях из одной тарелки можно извлечь звук, ударяя по ней палочкой с мягкой головкой.

(2) Гонги (например, китайские гонги), которые представляют собой наборы хроматически настроенных металлических пластин, по которым обычно ударяют тяжелой палочкой, конец которой подбит кожей или войлоком.

(3) Треугольники, которые представляют собой стальные стержни, согнутые в виде равносторонних треугольников; из них извлекают звук с помощью железного стержня.

(4) Бунчуки (в форме китайских пагод, турецких полумесяцев), оснащенные бубенчиками и небольшими колокольчиками, звучащими при встряхивании подставки, на которой собран инструмент.

(5) Кастаньеты, представляющие собой небольшие, сделанные из дерева, кости или слоновой кости, вогнутые или похожие на раковину инструменты; они либо крепятся на пальцах, либо устанавливаются на ручке, и звук извлекается, когда их ударяют одна о другую.

(6) Ксилофоны, состоящие из ряда небольших деревянных дощечек калиброванной длины, установленных на двух опорах; играют на них, ударяя по дощечкам палочками.

(7) Металлофоны, которые аналогичны ксилофонам, но имеют узкие металлические пластинки (стальные или дюралюминиевые) вместо деревянных дощечек (как ксилофоны, так и металлофоны часто снабжаются металлическими резонансными язычками или трубками, расположенными под столом). В данную товарную позицию включаются также аналогичные инструменты со стеклянными пластинками.

(8) Челесты и аналогичные инструменты, используемые в группе ударных инструментов как замена традиционным наборам колоколов. Они выглядят снаружи как небольшое фортепиано с педалью и демпферами. Звук извлекается путем удара по специальным толстым стальным пластинкам механическими молоточками, срабатывающими от клавиатуры.

(9) Колокола, наборы колоколов, подборы колоколов и трубчатые колокола (ряд труб, подвешенных в раме, по которым ударяют либо голой рукой, либо молотком).

(10) Маракасы и аналогичные инструменты, состоящие из пустотелых колоколов или труб, звучащих при встряхивании.

(11) "Клавес", состоящий из пары твердых деревянных палочек.

(12) Флексатоны, состоящие из металлической пластины, установленной на ручке, и двух деревянных шаров, помещенных с обеих сторон пластины. При встряхивании

инструмента эти шары ударяют по пластине, заставляя ее вибрировать, в то время как тон регулируется сгибанием пластины с помощью большого пальца.

Некоторые из вышеуказанных инструментов иногда комбинируются так, что один исполнитель может играть на нескольких одновременно. В танцевальных оркестрах, например, палочка с мягкой головкой, используемая для извлечения звука из большого барабана, работает от педали, а, кроме того, барабан снабжен тарелками, гонгами, коробочками (разновидность деревянных резонансных ящиков либо снабженных колоколами, либо образующих ксилофон) и т.д.

Карильоны для общественных зданий, пригодные для исполнения музыки, также включаются в данную товарную позицию.

Однако электронные ударные музыкальные инструменты включаются в товарную позицию 9207.

В данную товарную позицию также не включаются:

(а) дверные или настольные колокольчики и гонги, дверные наборы колоколов и т.д., которые не являются музыкальными инструментами (товарная позиция 8306 или 8531);

(б) куранты, или наборы колоколов, и другие механизмы боя часов (товарная позиция 9114).

9207 Музыкальные инструменты, у которых звук производится или должен быть усилен электрическим способом (например, органы, гитары, аккордеоны):

9207 10 - инструменты клавишные, кроме аккордеонов

9207 90 - прочие

В данную товарную позицию включаются музыкальные инструменты, в которых звук производится или усиливается электрическими средствами (включая электронные) (то есть инструменты, из которых невозможно извлекать нормальный для слуха звук без использования их электрических или электронных компонентов, даже несмотря на то, что колебательные устройства, которыми они снабжены, могут издавать слабые звуки). В этом отношении они отличаются от некоторых других инструментов (например, фортепиано, аккордеонов, гитар), которые, хотя и могут быть снабжены электрическими звукоусилителями или усилителями, являются, тем не менее, независимыми инструментами, пригодными для игры без таких устройств таким же способом, как и на аналогичных инструментах традиционного типа. Автоматические фортепиано с электрическим приводом в данную товарную позицию не включаются (товарная позиция 9201).

Инструменты данной товарной позиции обычно основаны на использовании следующих аппаратов:

(А) Электромагнитных генераторов.

В одной из систем, основанных на этом принципе, генератор имеет приводной вал, соединенный гибкой муфтой с синхронным двигателем, который вращает его с

постоянной частотой. Вдоль вала парами расположены шестерни различного размера, при этом каждая из них приводит в движение зубчатые колеса, известные как "тоновые" колеса. Когда инструмент подключается к сети, синхронный двигатель вращает тоновые колеса с частотой, которая варьируется в зависимости от диаметра шестерен. Около каждого тонового колеса параллельно ему установлен постоянный магнит, на одном конце которого имеется катушка. Когда шестерни вращаются, зубья располагаются с правильными интервалами вокруг их краев под полюсами соответствующих магнитов; в результате возникают изменения полей, которые в свою очередь создают слабые изменения тока в катушках. Эти токи, имеющие заранее заданную частоту, электрически усиливаются и передаются на громкоговорители.

Этот принцип используется особенно часто для инструментов "органного" типа.

В другой системе типа фисгармонии "свободный язычок" движется через полюс постоянного магнита, и его вибрации создают изменение магнитного поля, возникающего в катушке, намотанной вокруг магнита. Результирующий ток электрически усиливается и передается на громкоговоритель.

(Б) Электростатических генераторов следующих типов:

(1) Генераторы с натянутой проволокой. В этих генераторах колебания, возникающие, когда по проволоке с электрическим током ударяют молотком, создают изменение емкости между проволокой и металлическими деталями (контактами), расположенными рядом с ней. Изменения емкости точно соответствуют колебаниям струны так, что они обеспечивают правильное воспроизведение при усилении.

(2) Генераторы с колеблющимся язычком, в которых ток вместо струн идет по язычкам.

(3) Генераторы с конденсаторами изменяемой емкости, в которых конденсаторы (емкости) вращаются с постоянной частотой двигателем.

(В) Ламповых генераторов, включая генераторы на газоразрядных трубках.

(Г) Фотоэлектрических генераторов, в которых световой луч, проходящий сквозь перфорированный диск, направляется на фотоэлемент. Посредством точного определения числа щелей дискового экрана получают соответствующее число изменений тока, а они после усиления создают требуемый звук.

Некоторые из этих инструментов называются электромагнитными, электростатическими, электронными, радиоэлектрическими, фотоэлектрическими фортепиано, органами, аккордеонами, карильонами и т.д., но почти всегда они известны под своими зарегистрированными торговыми названиями. Они обеспечивают достоверное воспроизведение звука большинства музыкальных инструментов путем простой смены регистров. Такие инструменты можно описать как "монофонические", если они выдают только последовательность отдельных нот, или "полифонические", если они издадут несколько нот сразу (например, "органы").

На некоторых можно играть отдельно; другие могут быть приспособлены к обычному фортепиано, при этом на инструменте играют правой рукой, а фортепианный аккомпанемент - левой. Такие инструменты включаются в данную товарную позицию независимо от того, представлены они с фортепиано или нет.

Электрические или электронные аппараты (в частности, усилитель и громкоговоритель), хотя они обычно являются существенными для нормальной работы инструментов данной товарной позиции, не включаются в данную товарную позицию и входят в соответствующие товарные позиции (группа 85), если они не представляют собой единого блока с инструментом. Если они встроены или установлены в том же корпусе, что и инструмент, то классифицируются с этим инструментом, даже если упакованы отдельно для удобства перевозки.

В данную товарную позицию не включаются часы традиционного типа (с циферблатами), которые используются с некоторыми электронными наборами колоколов для автоматического боя часов, полчасов и т.д. (группа 91).

9208 Шкатулки музыкальные, органы ярмарочные, шарманки механические, птицы поющие механические, пилы музыкальные и инструменты музыкальные, в другом месте данной группы не поименованные или не включенные, прочие; манки всех видов ; свистки, горны и духовые сигнальные инструменты прочие:

9208 10 - шкатулки музыкальные

9208 90 - прочие

(А) МУЗЫКАЛЬНЫЕ ИНСТРУМЕНТЫ, НЕ ПОИМЕНОВАННЫЕ НИ В ОДНОЙ ДРУГОЙ ТОВАРНОЙ ПОЗИЦИИ ДАННОЙ ГРУППЫ

К ним относятся:

(1) Музыкальные шкатулки. Это небольшие механические устройства, издающие звуки автоматически, заключенные в коробки и разные другие контейнеры. Главным компонентом является набор цилиндров со штифтами (соответственно нотам играемой мелодии); при вращении штифты контактируют с металлическими язычками, расположенными как зубья расчески, заставляя их колебаться и издавать нужные ноты. Эти компоненты устанавливаются на пластине, а цилиндр вращается приводимым пружиной (часовым механизмом) двигателем, который заводится ключом или непосредственно ручкой. В инструментах некоторых типов цилиндр заменяется диском из листового металла, сделанным с выступами и впадинами.

Изделия, содержащие музыкальный механизм, но выполняющие в основном утилитарные функции или служащие для украшения (например, часы, миниатюрные деревянные фигурки, стеклянные вазы с искусственными цветами, керамические фигурки), не рассматриваются как музыкальные шкатулки в данной товарной позиции. Такие изделия включаются в те же товарные позиции, что и соответствующие товары без музыкальных механизмов.

В данную товарную позицию не включаются также изделия типа наручных часов, кубков, поздравительных открыток, содержащие музыкальные электронные модули. Эти изделия включаются в те же товарные позиции, что и соответствующие изделия, не содержащие подобных устройств.

(2) Ярмарочные органы, например, оркестрионы и аналогичные инструменты. Некоторые ярмарочные органы являются большими инструментами, снабженными двумя бутафорными клавиатурами, одна из которых играет на металлических струнах с помощью фортепианного клавишного механизма, в то время как другая управляет органными трубами; кроме того, имеются струны из кетгута, на которых играют механические смычки. Эти инструменты могут содержать барабаны, тарелки, аккордеоны и т.д., создавая квазиоркестровые эффекты. Их используют главным образом в парках отдыха или на ярмарочных площадях и т.д. Они могут иметь ручной или силовой привод и играют от перфорированных рулонов или карт.

(3) Механические шарманки. Они состоят из корпуса, содержащего барабан (или цилиндр) с медными штифтами, которые, когда его поворачивают ручкой, заставляют срабатывать клапаны на деревянных или металлических трубах.

(4) Механические поющие птицы. Это небольшие автоматы, обычно заключенные в клетку. Приводимый пружиной (часовым механизмом) двигатель в основании клетки приводит в движение набор поршней и мехов, издавая при этом модулированную ноту и заставляя головку и тело имитации птицы двигаться.

(5) Музыкальные пилы. Они имеют специальное стальное полотно, которое заставляют вибрировать смычком или молотком с войлочной головкой.

(6) Прочие экстравагантные инструменты, такие как трещетки и духовые сирены.

Карты, диски и валики, представленные или не представленные с инструментами данной товарной позиции (см. примечание 2 к данной группе), всегда включаются в товарную позицию 9209.

(Б) МАНКИ ВСЕХ ВИДОВ И ДУХОВЫЕ СИГНАЛЬНЫЕ ИНСТРУМЕНТЫ

(1) Манки всех видов и т.д. - это небольшие инструменты, духовые или которые приводятся в действие рукой, имитируя призывы птиц или зверей для привлечения к игре.

(2) Духовые сигнальные инструменты, такие как:

(i) рожки и горны, сделанные из рога, кости, металла и т.д.;

(ii) свистки (духовые) из металла, дерева и т.д., предназначенные для дачи сигналов и т.д.

В данную товарную позицию не включаются:

(a) дверные звонки, настольные колокольчики, велосипедные звонки и т.д. (товарная позиция 8306 или 8531);

(б) рожки, работающие от баллонов, и предупреждающие рожки (например, для транспортных средств), сирены кораблей, портативные или стационарные сирены на крышах с ручным приводом; они классифицируются в соответствии с материалом, из которого они изготовлены в разделе XVI или XVII в зависимости от конкретного случая;

(в) звуковое сигнализационное оборудование или приборы с электрическим приводом (товарная позиция 8512 или 8531 в зависимости от конкретного случая).

9209 Части (например, механизмы для музыкальных шкатулок) и принадлежности музыкальных инструментов (например, карты, диски и валики для механических инструментов); метрономы, камертоны и трубы с фиксированной высотой звука всех видов:

9209 30 - струны музыкальных инструментов - прочие:

9209 91 -- части и принадлежности фортепиано

9209 92 -- части и принадлежности музыкальных инструментов товарной позиции 9202

9209 94 -- части и принадлежности музыкальных инструментов товарной позиции 9207

9209 99 -- прочие

В данную товарную позицию включаются:

(А) Метрономы, камертоны и трубы с фиксированной высотой звука.

К данной категории товаров относятся метрономы, камертоны и трубы с фиксированной высотой звука, предназначенные для музыкальных или других целей.

Метрономы - это небольшие механические устройства, используемые для указания точного темпа, в котором должна исполняться музыкальная пьеса; они обычно заключены в ящик, имеющий форму пирамиды, и могут быть снабжены звонком. Главная деталь - отбивающий такт маятник, шарнирно прикрепленный нижним концом; движение маятника может быть ускорено или замедлено в соответствии со шкалой, расположенной за маятником.

К этой категории товаров относятся также метрономы, используемые для промышленных целей; они снабжаются электрическими контактами.

Камертоны - это обычно небольшие U-образные металлические пластины, которые, вибрируя, издают одну заданную ноту; в эту группу включаются также большие камертоны для концертных залов, состоящие из металлического язычка, установленного на резонаторе, по нему ударяют молотком.

Трубы с фиксированной высотой звука (трубы для настройки) духовые, которые состоят из одной или нескольких тростинок или труб; они издают обычно несколько нот (4 или 6).

К данной категории товаров относятся также камертоны, используемые в медицине (в частности, для проверки слуха, для чего они предварительно настраиваются на

звучание в широком диапазоне колебаний и часто помещаются в корпуса, содержащие несколько инструментов), для стробоскопических наблюдений. Некоторые снабжены электрическими устройствами для поддержания колебаний.

(Б) Механизмы для музыкальных шкатулок.

См. пояснения к товарной позиции 9208.

(В) Струны музыкальных инструментов.

К данной категории товаров относятся струны для истинно струнных инструментов (фортепиано, арф, скрипок, виолончелей, мандолин и т.д.). Они сделаны обычно из следующих материалов:

(1) Кетгута (обычно из кишок овец). Кетгутовые струны состоят из определенного числа жил в соответствии с требуемой толщиной; каждая жила состоит либо из полоски кишки, разрезанной по длине, либо из целой кишки.

(2) Шелка. Шелковые струны, обычно состоящие из 140 элементарных шелковых нитей, внешне выглядят как кетгутовые струны. Они покрыты тонким слоем гуммиарабика и отполированы белым воском.

(3) Мононити из химических волокон (обычно нейлона).

(4) Стальной проволоки (обычно из коррозионностойкой стали), алюминиевой, серебряной, медной и т.д. Металлические струны состоят либо из одной жилы, либо из металлического сердечника, покрытого металлической проволокой (обмотанной вокруг сердечника). Струны этого вида известны как "струны с металлической обкруткой".

(5) Жилы, шелка или нейлона, покрытых металлической проволокой (из алюминия или другого недорогого металла с гальваническим покрытием серебром или без него, серебра и т.д.). Металлическая проволока обмотана вокруг сердечника, и струны этого вида известны как струны жильные, шелковые или нейлоновые обвитые.

Струны музыкальных инструментов опознаются по их отделке. (Стальные струны сделаны из полированного металла и их диаметр тщательно калиброван. Жильные струны совершенно однородны и диаметр постоянен; некоторые струны из кишок белые и просвечивают, другие, однако, такие как струны для арф, иногда окрашены в красный или синий цвет и т.д.) Струны можно также опознать по способу, которым они упакованы (небольшие бумажные мешки, конверты и аналогичные упаковки, часто с напечатанными на них инструкциями по эксплуатации). Кроме того, некоторые струны (особенно металлические струны) имеют петли или небольшие металлические шарики, позволяющие устанавливать их на инструмент.

В данную товарную позицию не включаются проволока, кишки и мононити из синтетических текстильных материалов (обрезанные или нет по длине), не идентифицируемые как струны музыкальных инструментов (относятся к соответствующим товарным позициям).

(Г) Прочие части и принадлежности.

К данной категории товаров относятся части и принадлежности музыкальных инструментов (кроме указанных в пунктах (Б) и (В) выше, но не входят громкоговорители и усилители звуковой частоты (товарная позиция 8518) и электрические устройства (двигатели, фотоэлектрические элементы и т.д.), не соединенные с частями или принадлежностями музыкальных инструментов.

К данной категории товаров относятся:

(1) Части фортепиано, органов, фисгармоний или аналогичных инструментов, такие как:

полностью укомплектованные клавиатуры (то есть полный набор клавиш, установленных на раме); фортепианные механизмы (то есть клавишные механизмы с соответствующими молоточками, включая демпферы); ящики для фортепиано и фисгармоний; резонаторы; деревянные или чугунные рамы; педальные механизмы и педали; вывертываемые штифты; металлические язычки (или трости) для фисгармоний; отдельные клавиши для клавиатур; молоточки, демпферы, стержни и вилки для молоточков и т.д.; органные трубы, накопители воздуха, мехи и другие составляющие узлы (включая корпуса) органов.

Клавиши, регистры, мехи и клавиатуры для аккордеонов также относятся сюда.

Однако в данную товарную позицию не включаются небольшие пластинки из слоновой кости, кости или пластмассы, просто вырезанные в прямоугольной форме, но требующие полировки, округления углов или дальнейшей обработки перед использованием в качестве покрытий для клавиш музыкальных инструментов; эти пластинки рассматриваются в соответствующих товарных позициях (товарная позиция 9601 или группа 39).

(2) Части и принадлежности инструментов, входящих в товарную позицию 9202 (струнных музыкальных инструментов), такие как:

корпуса мандолин, гитар или аналогичных инструментов; "механизмы" гитар и мандолин (то есть колки и червячные или зубчатые колеса, расположенные со стороны головки грифа, чтобы струны можно было правильно натянуть); части скрипок, виолончелей или аналогичных инструментов, например нижние деки, верхние деки, грифы (в необработанном виде или обработанном), порожки, подставки, подгрифки (на которых устанавливаются струны) и пуговицы для них, обечайки (между верхней и нижней декой), колки (приспособления для настройки инструмента, крепящиеся на головке), регуляторы натяжения струн и т.д., шпильки для виолончелей и контрабасов (для установки инструментов на полу); смычки и части смычков (трости, колодки, натяжные винты и т.д.), включая конский волос в пучках для смычков; медиаторы, сурдины, подбородники (для скрипок).

(3) Части и принадлежности для инструментов товарной позиции 9207, такие как:

деки (для электронных фортепиано, органов и карильонов, педальные механизмы и педали, клавиатуры, тоновые колеса (для органов в особенности)).

В отношении электронных частей и принадлежностей см. пояснения к товарной позиции 9207.

(4) Части и принадлежности для так называемых духовых "деревянных" инструментов товарной позиции 9205, такие как:

обточенные деревянные части узлов для так называемых "деревянных духовых" инструментов (кларнетов, флейт и аналогичных инструментов); металлические корпуса инструментов; кулисы; дублирующие системы; мундштуки разных типов и колпачки мундштуков; трости; клапаны; кнопки управления клапанами; клавиши, кольца, наперстки, звонки, сурдины; подушки клапанов (для флейт, кларнетов и т.д.).

(5) Части и принадлежности для ударных инструментов, такие как:

палочки, с мягкой головкой или твердой; колотушки разных типов; щетки барабанов; педали, используемые в эстрадных оркестрах; скобы тарелок; цилиндры и обвязки барабанов и т.д.; дощечки или пластинки, столы и опорные рамы для ксилофонов или аналогичных инструментов; пергамент для барабанов или аналогичные материалы, обрезанные в круглой или приблизительно круглой форме и явно идентифицируемые; струны (обычно из настоящей пеньки, джута или сизаля), предназначенные для натягивания пергамента некоторых инструментов, таких как барабаны; кетгутные или металлические струны (для захвата), которые проходят через захваты малых барабанов, если они идентифицируются как таковые.

В данную товарную позицию также включаются:

(1) Пюпитры для нот для крепления на инструментах. Стойки (отличные от моноопор, двуног, треног и аналогичных изделий товарной позиции 9620) для удержания инструментов (например, малых барабанов или саксофонов).

(2) Механические приспособления для игры на музыкальных инструментах. Это вспомогательные приспособления, позволяющие играть на клавишных инструментах механически с помощью карт, дисков или валиков; они могут приводиться в действие ручками, педалями или мехами, либо иметь механический или электрический привод. Они могут быть установлены изнутри или снаружи инструмента (обычно фортепиано или фисгармонии).

(3) Карты, диски и валики, для автоматических музыкальных инструментов; эти изделия классифицируются здесь независимо от того, представлены они вместе или отдельно от инструментов, для которых предназначены (см. примечание 2 к данной группе).

В данную товарную позицию также не включаются:

(а) изделия общего назначения, указанные в примечании 2 к разделу XV, такие как шарниры, ручки, соединительные детали (например, для фортепиано) из недорогого металла (раздел XV) и аналогичные товары из пластмасс (группа 39);

(б) инструменты для настройки (товарная позиция 8205);

(в) двигатели с пружинным приводом (часовым механизмом), не соединенные с другими частями, для музыкальных шкатулок или механических поющих птиц (товарная позиция 8412);

(г) часовые механизмы для часов всех видов, не соединенные с частями или принадлежностями музыкальных инструментов (товарные позиции 9108 - 9110);

(д) табуреты для фортепиано (товарная позиция 9401), пюпитры, сконструированные для установки на полу или на земле (товарная позиция 9403) и подсвечники для фортепиано (товарная позиция 9405);

(е) канифоль для струн смычков в отливках (товарная позиция 9602);

(ж) щетки для чистки флейт, гобоев и т.д. (товарная позиция 9603).

Раздел XIX

ОРУЖИЕ И БОЕПРИПАСЫ; ИХ ЧАСТИ И ПРИНАДЛЕЖНОСТИ

Группа 93

Оружие и боеприпасы; их части и принадлежности

Примечания:

1. В данную группу не включаются:

(а) товары группы 36 (например, ударные капсулы, детонаторы, сигнальные ракеты);

(б) части общего назначения из недрагоценных металлов, указанные в примечании 2 к разделу XV, или аналогичные части из пластмасс (группа 39);

(в) боевые самоходные бронированные транспортные средства (товарная позиция 8710);

(г) телескопические прицелы или прочие оптические устройства, пригодные для использования с оружием, если они не установлены на огнестрельном оружии или не представлены с огнестрельным оружием, на котором они должны быть установлены (группа 90);

(д) луки, стрелы, фехтовальные рапиры или игрушечное оружие (группа 95); или

(е) предметы коллекционирования или антиквариат (товарная позиция 9705 или 9706).

2. В товарной позиции 9306 ссылка на "части" не распространяется на радио- или радиолокационную аппаратуру товарной позиции 8526.

ОБЩИЕ ПОЛОЖЕНИЯ

В данную группу включаются:

(1) Оружие всех видов, предназначенное для наземных, морских или воздушных военных действий, используемое войсками, полицией или милицией, или другими специальными службами (таможня, пограничная охрана и т.д.).

(2) Оружие, используемое частными лицами для самозащиты, охоты, стрельбы по мишеням (например, на небольшой дальности, в тирах или ярмарочных тирах) и т.д.

(3) Другие приспособления, действующие посредством использования заряда взрывчатого вещества (например, линеметы и ракетницы).

(4) Боеприпасы и ракеты (кроме изделий группы 36).

При условии соблюдения нескольких исключений (см. пояснения к товарным позициям 9305 и 9306) в данную группу также включаются части и принадлежности оружия и части боеприпасов.

Телескопические прицелы и прочие оптические устройства, пригодные для использования с оружием и установленные на нем или представленные с огнестрельным оружием, для установки на котором они предназначены, классифицируются вместе с оружием. Если они представлены иначе, то такие оптические приборы не включаются (группа 90).

Транспортные средства не включаются в данную группу, даже если они предназначены только для применения в военных целях и независимо от того, установлено на них вооружение или нет. В данную группу не включаются, например, бронепоезда (группа 86), танки и бронев автомобили (товарная позиция 8710), военные летательные аппараты (товарная позиция 8801 или 8802) и военные корабли (товарная позиция 8906). Однако оружие для этих транспортных средств и т.д. (пушки, пулеметы и т.д.), представленное отдельно, включается в данную группу (см. пояснения к товарной позиции 9301 о некоторых видах оружия, устанавливаемых на железнодорожных или автодорожных транспортных средствах).

В данную группу также не включаются:

(а) стальные каски и другие виды головных уборов для военных (группа 65);

(б) личная бронезащита, например, латы, кольчуги, бронежилеты и т.д. (классифицируется в соответствии с материалом из которого она изготовлена);

(в) арбалеты, луки и стрелы для стрельбы из луков, а также оружие, являющееся по своему характеру игрушечным (группа 95);

(г) предметы коллекционирования и антиквариат (товарная позиция 9705 или 9706).

Оружие и его части данной группы могут содержать драгоценные металлы, металлы, плакированные драгоценным металлом, природный или культивированный жемчуг, драгоценные и полудрагоценные камни (природные, искусственные или реконструированные), панцирь черепахи, перламутр, слоновую кость и аналогичные материалы.

9301 Оружие военного образца, кроме револьверов, пистолетов и оружия товарной позиции 9307:

9301 10 - оружие артиллерийское (например, пушки, гаубицы и минометы)

9301 20 - ракетные пусковые установки; огнеметы; гранатометы; торпедные аппараты и аналогичные пусковые установки

9301 90 - прочее

В данную товарную позицию включаются все виды оружия военного образца, кроме револьверов и пистолетов товарной позиции 9302 и оружия товарной позиции 9307. В данную товарную позицию включается представленное отдельно оружие и боевое огнестрельное оружие, разработанное как часть вооружения судов, бронепоездов, летательных аппаратов, танков или броневедомостей.

В данную товарную позицию включаются:

(1) Артиллерийское оружие и оружие поддержки пехоты, то есть все виды пушек и орудий (стационарные или на колесах, гусеницах и т.д.), такие как полевая, средняя, тяжелая и сверхтяжелая артиллерия, дальнобойные орудия, зенитные пушки, противотанковые пушки, гаубицы и мортиры.

Дальнобойные орудия, установленные на железнодорожных платформах, также входят в данную товарную позицию (а не в группу 86). Мобильные и самоходные артиллерийские установки, которые следует отличать от танков и других боевых бронированных транспортных средств, входящих в товарную позицию 8710, также относятся к данной товарной позиции.

(2) Оружие, способное вести непрерывный и очень быстрый огонь; некоторые его виды предназначены для использования одним человеком.

К данной категории оружия относятся пулеметы, автоматы под пистолетные патроны (пистолеты-пулеметы) и другие виды автоматического стрелкового оружия для ведения непрерывного огня.

(3) Армейское огнестрельное оружие, такое как винтовки и карабины.

(4) Другие виды специальных боевых пусковых установок, например, боевые ракетные и пусковые установки и гранатометы, кроме перечисленных в товарной позиции 9303;

аппараты для сбрасывания глубинных бомб; торпедные аппараты; огнеметы (аппараты для выбрасывания зажженной летучей жидкости на противника), кроме распылителей пламени, применяемых специально для уничтожения сорняков (товарная позиция 8424).

9302 Револьверы и пистолеты, кроме входящих в товарную позицию 9303 или 9304

В данную товарную позицию включаются револьверы и пистолеты, независимо от калибра, способные выстреливать любые пули (кроме сигнальных ракет) посредством использования заряда взрывчатого вещества и которые предназначены для того, чтобы держать их и стрелять с руки.

Револьверы - это одноствольное оружие, имеющее вращающийся барабан.

Пистолеты имеют один ствол или более. Они также могут иметь взаимозаменяемые стволы. В полуавтоматических пистолетах имеется магазин, который может заряжаться несколькими патронами, при этом на спусковой крючок необходимо нажимать для выстрела каждого патрона.

В данную товарную позицию включаются миниатюрные пистолеты и револьверы; в нее также включаются такие виды оружия, которые изготовлены в форме других предметов, например, карандашей, карманных ножей или портсигаров, при условии, что они фактически являются огнестрельным оружием.

В данную товарную позицию не включается оружие для ведения автоматического огня (то есть такие виды оружия, в которых применяются пистолетные боеприпасы и которые продолжают вести огонь после нажатия на спусковой крючок до тех пор, пока магазин не будет пуст или пока спусковой крючок не будет отпущен); эти виды оружия относятся к товарной позиции 9301 как автоматы под пистолетные патроны (пистолеты-пулеметы). Из них можно стрелять с руки, но, как правило, они имеют откидные приклады.

В данную товарную позицию также не включаются:

(а) пистолеты с выскакивающим стержнем для "гуманного" забоя животных, ракетницы для пуска сигнальных ракет, пистолеты или револьверы для стрельбы холостыми патронами (с бесканальными или заблокированными стволами или с коническим каналом ствола) для подачи стартового сигнала на соревнованиях, театральные бутафорские пистолеты, пистолеты, заряжаемые с дула "черным порохом", не предназначенные для ведения стрельбы патронами и не способные ее вести (товарная позиция 9303);

(б) пружинные, пневматические или газовые пистолеты (товарная позиция 9304).

9303 Оружие огнестрельное прочее и аналогичные устройства, действующие посредством использования заряда взрывчатого вещества (например, спортивные ружья и винтовки, огнестрельное оружие, заряжаемое с дула, ракетницы и прочие устройства для пуска только сигнальных ракет, пистолеты и револьверы для стрельбы холостыми патронами, пистолеты с выскакивающим стержнем для "гуманного" забоя животных, линеметы):

9303 10 - оружие огнестрельное, заряжаемое с дула

9303 20 - ружья спортивные, охотничьи или для стрельбы по мишеням, прочие, включая комбинированные с гладкими и нарезными стволами

9303 30 - винтовки спортивные, охотничьи или для стрельбы по мишеням, прочие

9303 90 - прочие

В данную товарную позицию включаются все виды огнестрельного оружия, которые не входят в товарные позиции 9301 и 9302; в нее включаются некоторые устройства, не являющиеся оружием, но действующие посредством использования заряда взрывчатого вещества.

В данную товарную позицию включаются:

(1) Спортивные, охотничьи ружья и ружья для стрельбы по мишеням, винтовки и карабины всех калибров, гладкоствольные или нарезные. У спортивных и охотничьих ружей зачастую имеется более одного ствола, иногда один гладкий ствол и один нарезной ствол; иногда они могут иметь взаимозаменяемые стволы (гладкие и нарезные). Зачастую они имеют орнамент в виде гравировки на металлических частях и резные приклады. У ружей для стрельбы по мишеням, как правило, имеется только один ствол.

Эти ружья могут выстреливать только один патрон за один раз и требовать перезарядки вручную после каждого выстрела, или они могут быть снабжены магазином и способны вести повторный огонь, или же они могут иметь механизм для ведения скоростного полуавтоматического огня.

Спортивные ружья, выполненные похожими на трости, включаются в данную товарную позицию.

(2) Ружья для утиной охоты (ружья для плоскодонок), специально предназначенные для охоты на водоплавающую птицу. Они устанавливаются на опору или подставку, которая крепится к лодке.

(3) Оружие огнестрельное, заряжаемое с дула ("черным порохом"), не предназначенное для ведения стрельбы патронами и не способное ее вести.

(4) Ракетницы и прочие устройства для пуска только сигнальных ракет.

(5) Макетные, имитационные или безопасные пистолеты и револьверы, из которых можно вести стрельбу только холостыми патронами. У них могут быть бесканальные или заблокированные стволы с отверстием для выпуска газов. У некоторых видов револьверов могут иметься конусообразные гнезда в барабане, в то время как стартовые и бутфорские пистолеты не имеют ствола. При использовании на соревнованиях стартовые пистолеты могут быть снабжены электрическими устройствами, которые приводят в действие оборудование хронометрирования.

(6) Пистолеты с выскакивающим стержнем для "гуманного" забоя животных, напоминают пистолеты для стрельбы холостыми патронами. Энергия взрывчатого вещества выталкивает вперед по стволу стержень для забоя или оглушения животного. Стержень не покидает ствол пистолета, а возвращается обратно для дальнейшего использования.

В данную товарную позицию не включаются стреляющие пулями пистолеты (обычно крупного калибра), иногда применяемые для забоя животных (товарная позиция 9302).

(7) Линеметы, применяемые в основном на судах или спасательных станциях для спасения людей и для установления связи.

(8) Гарпунные пушки, действующие путем выстрела гарпуна, прикрепленного к веревке, и предназначенные для ловли рыбы, морских млекопитающих, черепах и т.д.

(9) Сигнальные пушки, мортиры и аналогичные устройства, стреляющие холостыми боеприпасами и применяемые для поднятия тревоги (например, на спасательных станциях), во время проведения празднований или для предупреждения о появлении браконьеров и т.д.

(10) "Градобойные орудия", представляющие собой пушки в виде усеченного конуса из листового железа, предназначенные для стрельбы по градовым тучам с целью вызвать дождь.

В данную товарную позицию не включаются патронные инструменты для клепки, пробойники для стен и т.д., действующие с использованием взрывного заряда (товарная позиция 8205).

9304 Оружие прочее (например, пружинные, пневматические или газовые ружья и пистолеты, дубинки), кроме указанного в товарной позиции 9307

В данную товарную позицию включается оружие, кроме огнестрельного оружия товарных позиций 9301 - 9303 и оружия товарной позиции 9307.

В данную товарную позицию включаются:

(1) Полицейские дубинки, трости, налитые свинцом, утяжеленные палки и аналогичные изделия, предназначенные для полиции, или милиции, а также утяжеленные прогулочные трости.

(2) Кастеты, представляющие собой металлические предметы, выполненные в соответствии с формой сжатого кулака, с помощью которых наносится удар.

(3) Рогатки, предназначенные для стрельбы по птицам или вредным животным. Они могут быть выполнены в виде прогулочной трости.

Игрушечные рогатки не включаются (товарная позиция 9503).

(4) Пневматические ружья, винтовки и пистолеты. Они напоминают обычные винтовки, пистолеты и т.д., однако они снабжены приспособлением для сжатия порции воздуха, который подается в ствол оружия при нажатии на спусковой крючок, при этом происходит выстрел боеприпаса.

Включаются также ружья, винтовки и пистолеты, работающие по этому же принципу, но в которых вместо воздуха применяется газ, отличный от воздуха.

(5) Аналогичные виды оружия, приводимые в действие спуском мощного пружинного механизма.

(6) Ружья и пистолеты, действующие на сжатом газообразном диоксиде углерода, предназначенные для выстрела в непривязанных животных автоматического шприца, содержащего анестезирующее вещество или медицинский препарат (антисыворотку, вакцину и т.д.).

(7) Газовые баллончики, содержащие слезоточивый газ.

9305 Части и принадлежности изделий товарных позиций 9301 - 9304:

9305 10 - револьверов или пистолетов

9305 20 - ружей или винтовок товарной позиции 9303

- прочие:

9305 91 -- оружия военного образца товарной позиции 9301

9305 99 - - прочие

Части и принадлежности данной товарной позиции включают:

(1) Части оружия военного образца, например, лейнеры (внутренние трубы стволов), противооткатные механизмы и казенные части пушек всех видов; башни, лафеты, треноги и прочие специальные станки для пушек, пулеметов, автоматических винтовок и т.д., с прицельными и заряжающими механизмами или без них.

(2) Металлические отливки, штамповки и поковки для изготовления боевого стрелкового оружия, спортивных ружей и ружей для стрельбы по мишеням и т.д., револьверов и пистолетов, например, стволы, казенные части, затворы, спусковые скобы, тумблеры, рычаги, ударники, элементы курка, спусковые крючки, шептала, экстракторы, выбрасыватели, рамки (пистолетов), накладки, стыковые накладки, предохранители, барабаны (для револьверов), мушки и прицелы, магазины.

(3) Защитные крышки и защитные кожухи для прикладов, прицелов, стволов или казенных частей.

(4) Трубки системы Морриса и т.д. (трубки малого диаметра, вставляемые в ружья и винтовки большего калибра для учебной стрельбы на малой дистанции).

(5) Приклады и другие деревянные части для ружей, винтовок или карабинов и приклады и накладки (из дерева, металла, эбонита и т.д.) для револьверов и пистолетов.

(6) Ремни, хомуты, антабки, хомуты для антабок, вертлюги для прикладов и вертлюжные хомуты для ружей, винтовок или карабинов.

(7) Глушители (уменьшители уровня шума).

(8) Съёмные накладки для уменьшения отдачи для спортивных ружей или ружей для стрельбы по мишеням.

В данную товарную позицию не включаются:

(а) части общего назначения, определенные в примечании 2 к разделу XV (например, винты, заклепки и пружины), из недорогого металла (раздел XV), и аналогичные изделия из пластмасс (группа 39);

(б) футляры для огнестрельного оружия (товарная позиция 4202);

(в) "кинопулеметы", или кинокамеры, для летательных аппаратов (товарная позиция 9007);

(г) телескопические прицелы и аналогичные прицелы для оружия (товарная позиция 9013);

(д) принадлежности, которые более конкретно включаются в другие товарные позиции Номенклатуры, такие как протирки, шомполы и другие приспособления для чистки оружия (товарные позиции 8205, 9603 и т.д.).

9306 Бомбы, гранаты, торпеды, мины, ракеты и аналогичные средства для ведения боевых действий, их части; патроны, прочие боеприпасы, снаряды и их части, включая дробь и пыжи для патронов:

9306 Бомбы, гранаты, торпеды, мины, ракеты и аналогичные средства для ведения боевых действий, их части; патроны, прочие боеприпасы, снаряды и их части, включая дробь и пыжи для патронов:

– патроны для гладкоствольного оружия и их части; пульки для пневматического оружия:

9306 21 – – патроны

9306 29 – – прочие

9306 30 – патроны прочие и их части

9306 90 – прочие

В данную товарную позицию включаются:

(А) Боеприпасы, например:

(1) Снаряды (осколочные, шрапнельные, бронебойные, осветительные, сигнальные, трассирующие, зажигательные, дымовые и т.д.) и все прочие виды боеприпасов для пушек и мортир.

(2) Патроны всех видов: холостые (включая холостые патроны для клепочного инструмента или для пуска поршневых двигателей внутреннего сгорания с воспламенением от сжатия), с пулями, трассирующие, зажигательные, бронебойные, патроны со сферическими пулями и дробью для спортивных ружей и т.д.

(3) Пули, дробины (полые, сферические, с проточкой и т.д.) и стрелы для пневматических, газовых или пружинных ружей, карабинов или пистолетов, кроме тех, которые применяются в игрушках товарной позиции 9503.

(Б) Баллистические ракеты, боевые части которых возвращаются на поверхность Земли после достижения ими точки апогея и которые придают полезной нагрузке конечную скорость не более 7000 м/с.

(В) Боеприпасы тех типов, в которых после их запуска работает собственный двигатель, например, торпеды, самолеты-снаряды (ракеты, сходные с самолетами), авиационные управляемые ракеты и реактивные снаряды.

(Г) Прочие средства для ведения боевых действий, например, наземные и морские мины, бомбы глубинные, гранаты ручные и винтовочные, авиационные бомбы.

(Д) Гарпуны со взрывными головками или без них, для гарпунных пушек и т.д.

(Е) Части боеприпасов и средств для ведения боевых действий, например:

(1) Корпуса гранат, мин, бомб, снарядов и торпед.

(2) Патронные гильзы и прочие части патронов, например, днища (из латуни), внутренние стаканчики и внутренние днища и гильзы (из металла или картона), пыжи (из войлока или фетра, бумаги или пробки и т.д.).

(3) Пули и свинцовая дробь как принадлежность к боеприпасам.

(4) Взрыватели (головные и донные) замедленного, ударного или неконтактного действия (электронно-управляемые) для снарядов, торпед и т.д.; части взрывателей, включая защитные колпачки.

(5) Механические части к некоторым видам боеприпасов, такие как специальные движители и гироскопы для торпед.

(6) Боеголовки и камеры плавучести для торпед.

(7) Ударники, предохранительные чеки, рычаги и прочие части гранат.

(8) Стабилизаторы для бомб.

В данную товарную позицию не включаются:

(а) пороха для ракет и готовые взрывчатые вещества, даже если они представлены в состоянии, готовом для включения в боеприпасы (товарные позиции 3601 и 3602); огнепроводные шнуры, шнуры детонирующие, капсюли ударные или детонирующие, запалы и электродетонаторы, включая капсюли-детонаторы для снарядов (товарная позиция 3603);

(б) ракеты сигнальные и градобойные ракеты (товарная позиция 3604);

(в) заряды для огнетушителей и заряженные гранаты для тушения пожаров (товарная позиция 3813);

(г) двигатели товарной позиции 8411 или 8412 для ракет, торпед и аналогичных устройств;

(д) радио- и радиолокационная аппаратура товарной позиции 8526 (см. примечание 2 к данной группе);

(е) часовые механизмы для часов всех видов и их части для боеприпасов или для частей боеприпасов (например, для взрывателей) (товарные позиции 9108 - 9110 и 9114).

9307 Мечи, сабли, шпаги, палаши, штыки, пики и аналогичное оружие, части перечисленного оружия, ножны и чехлы к нему

В данную товарную позицию включаются такие виды оружия, как мечи, сабли, шпаги (включая шпаги-трости), палаши, штыки, копья, пики, алебарды, ножи для десантников, кортики, стилеты и кинжалы. Их лезвия, как правило, изготавливаются из высококачественной стали и в некоторых случаях имеется более или менее сложный экран или эфес.

Эти виды оружия включаются в данную товарную позицию, даже если они применяются в парадных или декоративных целях или в качестве театральной бутафории.

В большинстве случаев лезвие закреплено в оружии неподвижно, но в некоторых кинжалах и стилетах может быть подвижное лезвие, которое в обычном положении утоплено в рукоятке. Лезвие может выдвигаться и закрепляться вручную или с помощью пружинного механизма.

В данную товарную позицию также включаются части холодного оружия, например, клинки сабель (включая заготовки для них, даже если они только в виде поковок), эфесы, гарды, рукоятки, а также ножны и чехлы для мечей, штыков, кинжалов и т.д.

В данную товарную позицию не включаются:

(а) ремни и аналогичные приспособления, предназначенные для ношения мечей, штыков и т.д., из кожи (товарная позиция 4203) или текстильных материалов (товарная позиция 6217); темляки (как правило, товарная позиция 4205 или 6307);

(б) охотничьи, туристские и прочие ножи, которые являются ножевыми изделиями (товарная позиция 8211), или чехлы для таких ножей (как правило, товарная позиция 4202);

(в) ножны и футляры из драгоценного металла или из металла, плакированного драгоценным металлом (товарная позиция 7115);

(г) фехтовальные рапиры (товарная позиция 9506).

Раздел XX

РАЗНЫЕ ПРОМЫШЛЕННЫЕ ТОВАРЫ

Группа 94

Мебель; постельные принадлежности, матрацы, основы матрацные, диванные подушки и аналогичные набивные принадлежности мебели; лампы и осветительное оборудование, в другом месте не поименованные или не включенные; световые вывески, световые таблички с именем или названием, или адресом и аналогичные изделия; сборные строительные конструкции

Примечания:

1. В данную группу не включаются:

(а) надувные или водяные матрацы, подушки или диванные подушки группы 39, 40 или 63;

(б) зеркала, предназначенные для установки на пол или землю (например, зеркала на подвижной раме (псише - вращающиеся зеркала)) товарной позиции 7009;

(в) изделия группы 71;

(г) части общего назначения, указанные в примечании 2 к разделу XV, из недрагоценных металлов (раздел XV) или аналогичные изделия из пластмасс (группа 39), или сейфы товарной позиции 8303;

(д) мебель, специально сконструированная как части холодильного или морозильного оборудования товарной позиции 8418; мебель, специально сконструированная для швейных машин (товарная позиция 8452);

(е) лампы или осветительное оборудование группы 85;

(ж) мебель, специально сконструированная как части аппаратуры товарной позиции 8518 (товарная позиция 8518), товарной позиции 8519 или 8521 (товарная позиция 8522) или товарных позиций 8525 - 8528 (товарная позиция 8529);

(з) изделия товарной позиции 8714;

(и) стоматологические кресла со встроенным стоматологическим оборудованием товарной позиции 9018 или стоматологическими плевательницами (товарная позиция 9018);

(к) изделия группы 91 (например, часы и корпуса часов);

(л) игрушечная мебель или игрушечные лампы или игрушечное осветительное оборудование (товарная позиция 9503), бильярдные столы или другая мебель, специально предназначенная для игр (товарная позиция 9504), изделия для фокусов или украшений (кроме электрических гирлянд), таких как китайские фонарики (товарная позиция 9505); или

(м) моноопоры, двуноги, треноги и аналогичные изделия (товарная позиция 9620).

2. Изделия (кроме их частей) товарных позиций 9401 - 9403 включаются в данные товарные позиции только в том случае, если они предназначены для установки на пол или на землю.

Однако нижеперечисленные изделия включаются в указанные выше товарные позиции даже в тех случаях, если они предназначены для подвешивания, закрепления на стене или установки одно на другое:

(а) шкафы посудные и книжные, другая мебель с полками (включая отдельные полки, представленные с крепежом для фиксации их на стене) и секционная мебель;

(б) мебель для сидения и кровати.

3. (А) В товарных позициях 9401 - 9403 ссылки на части товаров не включают в себя ссылки на листы или пластины (вырезанные или не вырезанные по форме, но не соединенные с другими частями) из стекла (включая зеркала), мрамора или других камней или из прочих материалов, указанных в группе 68 или 69.

(Б) Изделия товарной позиции 9404, представленные отдельно, не должны включаться в товарную позицию 9401, 9402 или 9403 как части товаров.

4. В товарной позиции 9406 термин "сборные строительные конструкции" означает строения, полностью изготовленные на предприятии или поставляемые как совокупность представленных вместе элементов, собираемых на месте, например: жилые или производственные помещения, конторы, школы, магазины, навесы, гаражи или аналогичные строения.

ОБЩИЕ ПОЛОЖЕНИЯ

В данную группу включаются при условии соблюдения исключений, перечисленных в пояснениях к данной группе:

(1) Вся мебель и ее части (товарные позиции 9401 - 9403).

(2) Матрацные основы, матрацы и прочие постельные принадлежности или аналогичные изделия мебелировки, с пружинами, набитые любыми материалами или состоящие из пористой резины или пластмассы, с покрытием или без покрытия (товарная позиция 9404).

(3) Лампы, осветительное оборудование и их части, в другом месте не поименованные или не включенные, из любого материала (кроме оборудования из материалов, описанных в примечании 1 к группе 71), световые вывески, световые таблички с именем или названием, или адресом и аналогичные изделия, имеющие встроенный источник света, и их части, в другом месте не поименованные или не включенные (товарная позиция 9405).

(4) Сборные строительные конструкции (товарная позиция 9406).

В данной группе термин "мебель" означает:

(А) Любые "передвижные" изделия (за исключением входящих в более специфические товарные позиции Номенклатуры), главной характерной особенностью которых является то, что они сконструированы для размещения на полу или на земле и которые используются в основном в утилитарных целях, для интерьера частных домов, гостиниц, театров, кинотеатров, контор, церквей, школ, кафе, ресторанов, лабораторий, больниц, стоматологических кабинетов и т.д., а также для интерьеров судов, летательных аппаратов, железнодорожных вагонов, моторных транспортных средств, жилых прицепов или аналогичных транспортных средств. (Необходимо отметить, что в данной группе товары считаются "передвижной" мебелью, даже если они предназначены для привинчивания и т.д. к полу, например, стулья, устанавливаемые на судах.) Аналогичные товары (кресла, стулья и т.д.) для размещения в садах, на площадях, местах для гулянья и т.д. также относятся к данной категории.

(Б) Следующие изделия:

(i) шкафы посудные и книжные, другая мебель с полками (включая отдельные полки, представленные с крепежом для фиксации их на стене) и секционная мебель, предназначенные для подвешивания, закрепления на стене, установки одного предмета на другом или рядом один с другим и служащие для хранения в них различных предметов (книг, фаянсовой посуды, кухонной утвари, стеклянной посуды, белья, лекарственных средств, туалетных изделий, радио- или телеприемников, украшений и т.д.), а также представленные отдельно один от другого элементы секционной мебели;

(ii) сиденья или кровати, предназначенные для подвешивания или прикрепления к стене.

За исключением товаров, перечисленных в приведенном выше пункте (Б), термин "мебель" не относится к товарам, используемым как мебель, но предназначенным для размещения на других предметах мебели или на полках, или для закрепления на стенах или на потолке.

Таким образом, из этого следует, что в данную группу не включаются прочие предметы, закрепляемые на стене, такие как вешалки для пальто, шляп и аналогичные, вешалки для ключей и одежных щеток, полки для газет, такие детали интерьера, как щиты для отопительных батарей. По такому же принципу в данную группу не включаются следующие типы товаров, не предназначенные для размещения на полу: небольшие предметы тонкой столярной работы, небольшие предметы обстановки из дерева (товарная позиция 4420) и конторские принадлежности (например, лотки для сортирования документов, лотки для бумаг) из пластмасс или недорогих металлов (товарная позиция 3926 или 8304).

Однако предметы обстановки (посудные шкафы, щиты для отопительных батарей и т.д.), встроенные или предназначенные для того, чтобы быть встроенными, представленные одновременно со сборными строительными конструкциями товарной позиции 9406 и являющиеся неотъемлемой частью таких конструкций, остаются в товарной позиции 9406.

В товарные позиции 9401 - 9403 включаются предметы мебели, сделанные из любого материала (дерева, лозы, бамбука, тростника, пластмассы, недорогих металлов, стекла, кожи, камня, керамики и т.д.). Такая мебель относится к этим товарным позициям независимо от того, является она мягкой или обитой или нет, обработана или не обработана ее поверхность, есть ли на ней резьба, инкрустация и декоративная роспись или нет, закреплены ли на ней зеркала и прочие стеклянные принадлежности или нет, есть ли у нее ролики или нет и т.д.

Однако следует отметить, что мебель не включается в данные товарные позиции, если в нее входят изделия (например, монограммы, обручи, металлические ободки или наконечники и т.д.) из драгоценного металла или металла, плакированного драгоценным металлом, в количестве, превышающем незначительное (группа 71).

Предметы мебели, представленные в несобранном или разобранном виде, должны рассматриваться как собранные предметы мебели при условии, что их части представлены в комплекте. Это относится к мебели независимо от того, включены ли в нее листы, арматура или другие части, сделанные из стекла, мрамора или других материалов, или нет (например, деревянный столик со стеклянной поверхностью, деревянный гардероб с зеркалом, сервант с мраморной плитой).

ЧАСТИ

В данную группу входят только обработанные и необработанные части изделий, относящихся к товарным позициям 9401 - 9403 и 9405, если их можно идентифицировать по форме и другим характерным чертам как части, предназначенные исключительно или главным образом для изделия, входящего в какую-либо из этих товарных позиций. Они включаются в данную группу в том случае, если не поименованы более конкретно в другом месте.

Части сборных строительных конструкций товарной позиции 9406, представленные отдельно, во всех случаях относятся к соответствующим товарным позициям.

В дополнение к исключениям, перечисленным в приведенных ниже пояснениях, в данную группу также не включаются:

(а) изделия с полукруглой калевкой и профилированные изделия товарной позиции 4409;

(б) рифленые полосы из древесно-стружечных плит, покрытые пластмассой или другими материалами, предназначенные для разрезания и дальнейшего сгибания по линии разреза для придания U-образной формы с целью получения частей мебели (например, выдвижной ящик) (товарная позиция 4410);

(в) листы из стекла (включая зеркала), мрамора или другого камня, или любого другого материала, упоминаемого в группе 68 или 69, независимо от того, разрезаны они по форме или нет, если они не соединены с другими частями, которые позволяют явно идентифицировать их как части мебели (например, зеркальная створка гардероба);

(г) пружины, замки и прочие части общего назначения, описанные в примечании 2 к разделу XV, из недорогого металла (раздел XV) и аналогичные изделия из пластмасс (группа 39);

(д) игрушечная мебель и игрушечные лампы или осветительное оборудование (товарная позиция 9503);

(е) предметы коллекционирования и антиквариат (группа 97).

9401 Мебель для сидения (кроме указанной в товарной позиции 9402), трансформируемая или не трансформируемая в кровати, и ее части (+):

9401 10 - сиденья типа используемых в средствах воздушного транспорта

9401 20 - сиденья типа используемых в моторных транспортных средствах

9401 30 - мебель для сидения вращающаяся с регулирующими высоту приспособлениями

9401 40 - мебель для сидения, кроме дачной или походной, трансформируемая в кровати

- мебель для сидения из тростника, ивы, бамбука или аналогичных материалов:

9401 52 -- из бамбука

9401 53 -- из ротанга

9401 59 - - прочая

- мебель для сидения с деревянным каркасом прочая:

9401 61 - - мебель обитая

9401 69 - - прочая

- мебель для сидения с металлическим каркасом прочая:

9401 71 -- обитая

9401 79 -- прочая

9401 80 - мебель для сидения прочая

9401 90 - части

При условии соблюдения упомянутых ниже исключений в данную товарную позицию включаются все предметы для сидения (включая сиденья для транспортных средств, если они соответствуют условиям, оговоренным в примечании 2 к данной группе), например:

шезлонги, кресла с подлокотниками, складные стулья, палубные кресла, высокие стулья для младенцев и детские сиденья, предназначенные для закрепления на спинках других сидений (включая сиденья транспортных средств), кресла-качалки, скамьи, кушетки (включая кушетки с электрообогревом), диваны, софы, оттоманки и аналогичные предметы, табуреты (такие как табуреты для фортепиано, табуреты для чертежников, машинисток и подножки стульев двойного назначения), сидения со встроенной акустической системой, предназначенные для использования с консолями и оборудованием для видеоигр, телевизионными или спутниковыми приемниками, а также с проигрывателями DVD, музыкальных CD, MP3 или видеокассет.

Сиденья данной товарной позиции могут включать в свой состав дополнительные части, не предназначенные для сидения, например, игрушки, компоненты с функцией вибрации, музыкальные или звуковые плееры, а также осветительные компоненты.

Кресла с подлокотниками, кушетки, диваны и т.д. включаются в данную товарную позицию, даже если они трансформируются в кровати.

Однако в данную товарную позицию не включаются:

- (а) ступеньки (обычно товарные позиции 4421 и 7326);
- (б) трости-сиденья (товарная позиция 6602);
- (в) изделия товарной позиции 8714 (например, седла);
- (г) вращающиеся стулья с регулятором частоты вращения для проверки рефлексов (товарная позиция 9019);
- (д) стулья и кресла товарной позиции 9402;
- (е) табуреты и скамеечки для ног (качающиеся или нет), предназначенные для размещения ног, детские ходунки, бельевые сундуки и аналогичные сундуки, используемые также в качестве мест для сидения (товарная позиция 9403).

ЧАСТИ

В данную товарную позицию также включаются идентифицируемые части кресел или прочих предметов для сидения, такие как спинки, сиденья и подлокотники (как набитые, так и не набитые соломой или тростником, как с набивкой или пружинами, так и без них), покрытия для сидений или спинок, предназначенные для постоянного крепления, а также спиралевидные пружины, собранные в целях набивки сиденья.

Отдельно представленные диванные подушки и матрасы с пружинами, набитые любым материалом или состоящие из пористой резины или пластмассы, с покрытием или без покрытия, не включаются в данную товарную позицию (товарная позиция 9404

), даже если они явно специализированы как части обитых предметов для сидения (например, диванов, кушеток, соф). Однако, когда эти товары соединены с другими частями предметов для сидения, они включаются в данную товарную позицию. Они включаются также в данную товарную позицию, если представлены вместе с предметами для сидения, частью которых они являются.

Пояснения к субпозициям.

Субпозиции 9401 61 и 9401 71

"Обитые предметы для сидения" - те, в которых имеется мягкий слой, например, ваты, очеса, животного волоса, пористых пластмасс или резины, подогнанный по форме (закрепленный или нет) к сиденью, и поверх этого слоя покрытие из таких материалов, как ткань, кожа или листы пластмасс. Так же классифицируются как обитые предметы для сидения и предметы, мягкий слой которых не покрыт или покрыт только белой материей, которая не требует дальнейшего покрытия (они называются "обитые муслином"), предметы для сидения, представленные как предметы со съемными сиденьями или подушками под спину, которые не могут использоваться без таких подушек, а также предметы со спиралевидными пружинами (для обивки). С другой стороны, наличие натяжных пружин с горизонтальным действием, предназначенных для прикрепления к каркасу стальной проволочной сетки, туго натянутой ткани и т.д. недостаточно для того, чтобы классифицировать эти предметы для сидения как обитые. Таким же образом предметы для сидения, непосредственно покрытые такими материалами, как ткань, кожа, листы пластмассы, без помещения между ними набивочного материала или пружин, а также предметы для сидения, в которых использована только ткань с тонким слоем пористых пластмасс, не рассматриваются как обитые предметы для сидения.

Субпозиция 9401 80

В данную субпозицию также включаются сиденья безопасности, предназначенные для перевозки младенцев и детей, начинающих ходить, в моторных транспортных средствах или прочих транспортных средствах. Эти съемные сиденья крепятся к сиденьям транспортного средства с помощью ремней безопасности и фиксирующего ремня.

9402 Мебель медицинская, хирургическая, стоматологическая или ветеринарная (например, операционные столы, столы для осмотра, больничные койки с механическими приспособлениями, стоматологические кресла); парикмахерские кресла и аналогичные кресла с приспособлениями для вращения и одновременно для наклона и подъема; части вышеупомянутых изделий:

9402 10 - стоматологические, парикмахерские или аналогичные кресла и части к ним

9402 90 - прочая

(А) МЕДИЦИНСКАЯ, ХИРУРГИЧЕСКАЯ, СТОМАТОЛОГИЧЕСКАЯ ИЛИ ВЕТЕРИНАРНАЯ МЕБЕЛЬ

К данной категории товаров относятся:

(1) Операционные столы для общей или специальной хирургии, позволяющие больному занять необходимое при проведении различных операций положение путем регулировки наклона, вращения или подъема стола.

(2) Специальные ортопедические столы для сложных операций (например, на тазобедренном суставе, плечевом суставе, позвоночнике).

(3) Столы для вивисекции и аналогичные столы для лечения животных, часто оборудованные аппаратурой для фиксации.

(4) Столы, столы-кровати и аналогичные предметы для клинических обследований, лечения, массажа и т.д.; кровати и кресла, например, для акушерских, гинекологических, урологических, цистоскопических и прочих обследований или операций, а также для использования при лечении уха, носа, горла или глаза.

Однако следует отметить, что в данную товарную позицию не включаются столы и стулья, предназначенные специально для рентгеновских обследований и т.д. (товарная позиция 9022).

(5) Специальная мебель для сидения для врачей и хирургов.

(6) Кровати для деторождения (иногда называемые родильными кроватями), обычно состоящие из нижней части с тазом, которая убирается под верхнюю часть.

(7) Механические кровати для поднятия раненых или больных либо для гигиенического обслуживания без прикосновения к ним.

(8) Кровати с матрацем на шарнирной основе, специально предназначенные для терапии туберкулеза легких или прочих заболеваний.

(9) Кровати с подсоединенными шинами или прочими подобными приспособлениями для лечения вывихов или переломов и аналогичные предметы.

Однако когда такое оборудование относится к типу, предназначенному для обычного подсоединения, а не для стационарного закрепления на кровати, оно входит в товарную позицию 9021; кровати без механических устройств изменения положения отдельных блоков входят в товарную позицию 9403.

(10) Носилки и носилки на колесах для перемещения больных в больницах, клиниках и т.д. Инвалидные коляски для перемещения инвалидов по улицам не включаются (группа 87).

(11) Небольшие столики, столы-шкафы и подобные предметы, с колесами или без них (столики на колесиках), предназначенные специально для инструментов или перевязочного материала, медицинских или хирургических принадлежностей или обезболивающих средств; тележки для стерилизованных инструментов; специальные тазики для дезинфекции, самооткрывающиеся ящики для стерильного перевязочного

материала (как правило, на колесах) и мусорные ящики для грязных перевязочных предметов (на колесах или без них); держатели для бутылок, оросителей или промывочных устройств и аналогичные предметы, на роликах или без них; шкафы с выдвижными ящиками или контейнеры для специальных инструментов и перевязочного материала.

(12) Стоматологические кресла (включая кресла-кровати для обезболивания), не объединенные со стоматологическими приборами товарной позиции 9018, с механическими приспособлениями (обычно телескопическими) для поднятия, равно как и для наклона, а иногда и для вращения вокруг центрального стержня, с таким прикрепленным оборудованием, как осветительная аппаратура или без нее.

Стоматологические плевательницы и полоскательницы для рта, закрепленные на основании или на стойке или не закрепленные, и зубоветеринарные кресла, содержащие стоматологическое оборудование товарной позиции 9018, не включаются (товарная позиция 9018).

Следует отметить, что к этой категории относится только мебель, специально предназначенная для медицинского, хирургического, стоматологического или ветеринарного использования; мебель общего назначения, не обладающая такими характеристиками, поэтому сюда не включается.

(Б) ПАРИКМАХЕРСКИЕ КРЕСЛА И АНАЛОГИЧНЫЕ КРЕСЛА С ПРИСПОСОБЛЕНИЯМИ ДЛЯ ВРАЩЕНИЯ И ОДНОВРЕМЕННО ДЛЯ НАКЛОНА И ПОДЪЕМА

К данной категории товаров относятся парикмахерские и аналогичные кресла с приспособлениями для вращения и одновременно для наклона и подъема.

Однако следует отметить, что в данную товарную позицию не включаются табуреты для фортепиано, кресла-качалки механического типа, вращающиеся стулья и т.д. (товарная позиция 9401).

(В) ЧАСТИ

Части нижеперечисленных изделий относятся к данной товарной позиции при условии, что они могут быть идентифицированы как таковые.

К ним относятся:

(1) Изделия, специально предназначенные в качестве приспособлений для прикрепления к операционным столам для того, чтобы больные были неподвижны (такие как захваты для плеч, ног или бедер, опоры для ног, подголовники, фиксирующие голову, опоры для рук или грудной клетки и аналогичные приспособления).

(2) Некоторые однозначно идентифицируемые части стоматологических кресел (например, подголовники, спинки кресел, подставки для ног, подлокотники и т.д.).

9403 Мебель прочая и ее части:

9403 10 - мебель металлическая типа используемой в учреждениях

9403 20 - мебель металлическая прочая

9403 30 - мебель деревянная типа используемой в учреждениях

9403 40 - мебель деревянная типа кухонной

9403 50 - мебель деревянная типа спальноей

9403 60 - мебель деревянная прочая

9403 70 - мебель из пластмассы

- мебель из прочих материалов, включая тростник, иву, бамбук или аналогичные материалы:

9403 82 -- из бамбука

9403 83 -- из ротанга

9403 89 - - прочая

9403 90 - части

В данную товарную позицию включаются мебель и ее части, не относящиеся к предыдущим товарным позициям. В нее включается мебель общего назначения (например, шкафы для посуды, витрины, столы, подставки для телефона, письменные столы, секретеры, книжные шкафы, другая мебель с полками (включая отдельные полки, представленные с крепежом для фиксации их на стене) и т.д.), а также мебель специального назначения.

В данную товарную позицию включается мебель для:

(1) Частных жилищ, гостиниц и т.д., такая как: застекленные шкафы, бельевые сундуки, хлебницы, комоды, высокие комоды; пьедесталы (напольные подставки), подставки для растений; туалетные столики; тумбы письменных столов; гардеробы, бельевые прессы; подставки для прихожей, подставки для зонтов; серванты, кухонные посудные шкафы, буфеты; ящики для продуктов; прикроватные столики; кровати (включая кровати с гардеробом, складные кровати, походные кровати, детские кроватки и т.д.); столики для шитья; скамеечки и скамеечки для ног (качающиеся или нет), предназначенные для размещения ног, каминные ширмы; ширмы от сквозняка; пепельницы на подставках; шкафы с ящиками для хранения нот, пюпитры (для нот); детские манежи; тележки для разноса пищи (с подогревающей плитой или без нее).

(2) Учреждений, такая как: запирающиеся шкафы для одежды, шкафы для хранения документов, тележки для картотек, мебель для картотек с алфавитным указателем и т.д.

(3) Школ, такая как: парты, учительские столы, подставки (для классных досок и т.д.).

(4) Церквей, такая как: алтари, исповедальни, кафедры проповедников, скамьи для прихожан, аналои и т.д.

(5) Магазинов, универмагов, мастерских и т.д., такая как: прилавки; стойки для одежды; стеллажи; шкафы с отделениями и выдвигаемыми ящиками; шкафы для инструмента и т.д.; специальная мебель (с ящиками простыми или выдвигаемыми) для печатных работ.

(6) Лабораторий или технических контор, такая как: столы для микроскопов; лабораторные стенды (со стеклянными ящиками, газовыми горелками, водопроводными кранами и т.д. или без них); вытяжные шкафы; необорудованные чертежные столы.

В данную товарную позицию не включаются:

(а) дорожные сундуки, чемоданы и аналогичные предметы, не являющиеся мебелью (товарная позиция 4202);

(б) лестницы и стремянки, козлы, верстаки и аналогичные предметы, не являющиеся мебелью; они классифицируются в соответствии с составляющим их материалом (товарные позиции 4421, 7326 и т.д.);

(в) строительные элементы (например, рамы, двери и полки) для посудных шкафов и т.д., встраиваемых в стену (товарная позиция 4418, если они сделаны из дерева);

(г) мусорные корзины (из пластмассы, товарная позиция 3926; корзины из плетеных материалов, товарная позиция 4602; из недорогих металлов, товарные позиции 7326, 7419 и т.д.);

(д) гамаки (обычно товарная позиция 5608 или 6306);

(е) зеркала, предназначенные для установки на пол или землю, и зеркала на подвижной раме, или псише - вращающиеся зеркала, раздвижные зеркала для обувных магазинов, ателье и т.д. (товарная позиция 7009);

(ж) бронированные или усиленные сейфы (товарная позиция 8303). С другой стороны, огнеупорные и противоударные контейнеры, стенки которых, в частности, не обладают надежной сопротивляемостью при попытках вскрытия с помощью сверления или разрезания, относятся к данной товарной позиции;

(з) холодильники, мороженицы и т.д. (то есть шкафы и т.д., выглядящие как предметы мебели, но при этом оснащенные либо холодильной установкой, либо испарителем холодильной установки, или же предназначенные для размещения в них такого оборудования) (товарная позиция 8418) (см. примечание 1 (д) к данной группе). Однако коробки для мороженого, ящики для мороженого и аналогичные предметы, а также шкафы с теплоизоляцией, не оснащенные активным холодильным элементом или не предназначенные для оснащения им, но изолируемые с помощью стекловолна, пробки, шерсти и т.д., включаются в данную товарную позицию;

(и) мебель, специально предназначенная для встраивания швейных машин либо служащая для них подставкой, независимо от того, имеет ли она дополнительное

назначение как обычная мебель, когда машина не используется; защитные крышки, выдвижные ящики и доски, прочие составные части такой мебели (товарная позиция 8452);

(к) мебель, специально сконструированная как часть аппаратуры товарной позиции 8518 (товарная позиция 8518), товарной позиции 8519 или 8521 (товарная позиция 8522) или товарных позиций 8525 - 8528 (товарная позиция 8529);

(л) чертежные столы с укрепленными на них инструментами, такими как пантографы (товарная позиция 9017);

(м) стоматологические плевательницы (товарная позиция 9018);

(н) матрацные основы (товарная позиция 9404);

(о) торшеры и прочие светильники и осветительное оборудование (товарная позиция 9405);

(п) столы для игры в бильярд или прочая мебель, специально сконструированная для игр товарной позиции 9504, столы для фокусов товарной позиции 9505.

9404 Основы матрацные; принадлежности постельные и аналогичные изделия мебелировки (например, матрацы, стеганые одеяла, стеганые одеяла пуховые, диванные подушки, пуфы и подушки) с пружинами или набитые любыми материалами или состоящие из пористой резины или пластмассы, с покрытием или без покрытия:

9404 10 – основы матрацные

– матрацы:

9404 21 – – из пористой резины или пластмассы, с покрытием или без покрытия

9404 29 – – из прочих материалов

9404 30 – мешки спальные

9404 90 – прочие

В данную товарную позицию включаются:

(А) Матрацные основы, то есть часть кровати с пружинами, обычно состоящая из деревянного или металлического каркаса с пружинами или стальной проволочной сеткой (пружинные или проволочные основы) либо из деревянного каркаса с внутренними пружинами и набивкой, покрытыми текстильным материалом (матрацные основы).

Но в данную товарную позицию не включаются спиралевидные пружины, собранные вместе, для стульев или прочих предметов для сидения (товарная позиция 9401) и сетка из проволоки из черных металлов, неоправленная (товарная позиция 7314).

(Б) Постельные принадлежности и аналогичные изделия мебелировки с пружинами или набитые любым материалом (хлопком, шерстью, конским волосом, пухом, синтетическим волокном и т.д.), или состоящие из пористой резины или пластмассы (с покрытием или без покрытия тканью, пластмассой и т.д.). Например:

(1) Матрацы, включая матрацы с металлическим каркасом.

(2) Стеганные одеяла и постельные покрывала (включая стеганные, а также пикейные покрывала для детских колясок), стеганные пуховые одеяла и перины (с набивкой из пуха или другого материала), защитные матрацы (тонкие матрацы, помещаемые между самим матрацем и матрацной основой), валики, подушки, диванные подушки, пуфы и т.д.

(3) Спальные мешки.

Эти изделия включаются в данную товарную позицию независимо от наличия в них электронагревательных элементов.

В данную товарную позицию также не включаются:

(а) водяные матрацы (как правило, товарная позиция 3926 или 4016);

(б) надувные матрацы или подушки (товарная позиция 3926, 4016 или 6306) или надувные диванные подушки (товарная позиция 3926, 4014, 4016, 6306 или 6307);

(в) кожаные чехлы для пуфов (товарная позиция 4205);

(г) шерстяные одеяла (товарная позиция 6301);

(д) наволочки, пододеяльники для стеганых пуховых одеял или перин (товарная позиция 6302);

(е) чехлы для диванных подушек (товарная позиция 6304).

См. пояснения к товарной позиции 9401 относительно диванных подушек или матрацев, являющихся частями предметов для сидения.

9405 Лампы и осветительное оборудование, включая прожекторы, лампы узконаправленного света, фары и их части, в другом месте не поименованные или не включенные; световые вывески, световые таблички с именем или названием, или адресом и аналогичные изделия, имеющие встроенный источник света, и их части, в другом месте не поименованные или не включенные:

9405 10 - люстры и прочее электрическое осветительное оборудование, потолочное или настенное, кроме осветительного оборудования типа используемого для освещения открытых общественных мест или транспортных магистралей

9405 20 - лампы электрические настольные, напольные или прикроватные

9405 30 - наборы осветительного оборудования типа используемого для украшения новогодних елок

9405 40 - лампы электрические и осветительное оборудование, прочие

9405 50 - неэлектрические лампы и осветительное оборудование

9405 60 - световые вывески, световые таблички с именем или названием, или адресом и аналогичные изделия

- части:

9405 91 -- из стекла

9405 92 - - из пластмассы

9405 99 - - прочие

(I) ЛАМПЫ И ОСВЕТИТЕЛЬНОЕ ОБОРУДОВАНИЕ, В ДРУГОМ МЕСТЕ НЕ ПОИМЕНОВАННЫЕ ИЛИ НЕ ВКЛЮЧЕННЫЕ

Лампы и осветительное оборудование данной группы могут состоять из любого материала (кроме материалов, перечисленных в примечании 1 к группе 71) и использовать любой источник света (свечи, масло, бензин, парафин (или керосин), газ, ацетилен, электричество и т.д.). Электрические лампы и осветительное оборудование данной товарной позиции могут быть оснащены держателями, выключателями, гибкими шнурами и штепселями, трансформаторами и т.д. или, как в случае с удлиненной арматурой для люминесцентных ламп, стартером или балластным сопротивлением.

В данную товарную позицию, в частности, включаются:

(1) Лампы и осветительное оборудование, обычно используемые для комнатного освещения, например: подвесные светильники, светильники в виде чаши, потолочные светильники, люстры, бра, торшеры, настольные лампы, прикроватные лампы, лампы для письменных столов, ночники, водонепроницаемые светильники.

(2) Светильники для уличного освещения, например: уличные фонари, светильники у подъездов и ворот, специальные прожекторы для общественных зданий, памятников, парков.

(3) Специальные светильники, например: лампы для темных комнат; лампы для оборудования (представленные отдельно); светильники для фотостудий; фонари для осмотра (кроме входящих в товарную позицию 8512); немигающие сигнальные фонари для аэродромов; витринные светильники; электрические гирлянды (включая гирлянды с лампочками разных форм для карнавала или развлекательных целей, либо для украшения новогодних елок).

(4) Лампы и осветительное оборудование для транспортных средств, входящих в группу 86, для летательных аппаратов или для судов, или лодок, например: прожекторы для подвижного состава; фонари локомотива или железнодорожного состава; прожекторы для летательных аппаратов; фонари для судов или лодок. Однако следует отметить, что герметичные лампы направленного света включаются в товарную позицию 8539.

(5) Портативные светильники (кроме входящих в товарную позицию 8513), например: фонари "молнии"; лампы для конюшен; ручные фонарики; рудничные лампы; светильники, используемые в открытых выработках.

(6) Канделябры, подсвечники, бра для свечей, например, для фортепиано.

К данной категории товаров также относятся прожекторы и лампы узконаправленного света. Они отбрасывают концентрированный луч света (который обычно регулируется) на какое-либо расстояние для освещения заданной точки или поверхности с помощью рефлектора и линз или только рефлектора. Рефлекторы, как

правило, состоят из посеребренного стекла либо из полированного, посеребренного или хромированного металла. Линзы, как правило, плосковыпуклые или зонированные (линзы Френеля).

Прожекторы используются, в частности, для ПВО, а лампы узконаправленного света - для постановки сцен, а также в фото- и киностудиях.

(II) СВЕТОВЫЕ ВЫВЕСКИ, СВЕТОВЫЕ ТАБЛИЧКИ С ИМЕНЕМ ИЛИ НАЗВАНИЕМ, ИЛИ АДРЕСОМ И АНАЛОГИЧНЫЕ ИЗДЕЛИЯ

К данной категории товаров относятся рекламные лампы, световые вывески, световые таблички с именем или названием, или адресом (включая дорожные указатели) и аналогичные изделия, такие как рекламные щиты и номерные знаки домов из любого материала, при условии, что они имеют постоянно встроенный источник света.

ЧАСТИ

В данную товарную позицию также включаются идентифицируемые части ламп и осветительного оборудования, световых вывесок, световых табличек с именем или названием, или адресом и аналогичных изделий, не поименованные в другом месте более конкретно, например:

- (1) Подвесные конструкции (жесткие или на цепях) для подвесок светильников.
- (2) Держатели круглых стеклянных абажуров.
- (3) Основания, ручки и корпуса для ручных ламп.
- (4) Горелки для светильников; корпуса для газовых фонарей.
- (5) Рамы для фонарей.
- (6) Рефлекторы.
- (7) Стекла для светильников или ламп (типа бутылочного горлышка и т.д.).
- (8) Маленькие цилиндры из прочного стекла для рудничных ламп.
- (9) Рассеиватели света (включая алебастровые рассеиватели).
- (10) Сферы, чаши, абажуры (включая каркасные проволочные рамы для абажуров), круглые абажуры и аналогичные изделия.
- (11) Украшения для оформления люстр, такие как шары, подвески грушевидной формы, предметы в виде цветов, прочие подвески, небольшие пластины и аналогичные товары, идентифицируемые по размерам или по деталям для фиксации, или устройствам крепления.

Неэлектрические части изделий данной товарной позиции, соединенные с электрическими частями, остаются в ней. Отдельно представленное электрическое

оборудование (например, выключатели, патроны, гибкие шнуры, штепсели, трансформаторы, стартеры, балластные сопротивления) в данную товарную позицию не включается (группа 85).

В данную товарную позицию также не включаются:

(а) свечи (товарная позиция 3406);

(б) смоляные факелы (товарная позиция 3606);

(в) вывески, таблички с наименованиями или адресами и аналогичные изделия, не освещаемые или освещаемые невстроенным источником света (товарная позиция 3926, группа 70, товарная позиция 8310 и т.д.);

(г) отпечатанные глобусы с внутренней подсветкой товарной позиции 4905;

(д) фитили для ламп из тканых, плетеных или трикотажных материалов (товарная позиция 5908);

(е) стеклянные бусины и орнаментальные небольшие формы из стекла (например, бахрома), состоящие из нанизанных на нить стеклянных бусин или бисера, предназначенные для украшения абажуров (товарная позиция 7018);

(ж) оборудование электроосветительное или сигнализационное для велосипедов и моторных транспортных средств (товарная позиция 8512);

(з) электрические лампы накаливания, газоразрядные лампы (включая герметичные лампы направленного света и лампы ультрафиолетового и инфракрасного излучения, а также трубки различных сложных форм, таких как завитки, буквы, фигуры, звезды и т.д.), дуговые лампы и лампы светоизлучающие диодные (LED) (товарная позиция 8539);

(и) аппаратура для фотовспышек (включая лампы-вспышки с электрическим зажиганием) (товарная позиция 9006);

(к) оптические аппараты для сигнализации световыми лучами (товарная позиция 9013);

(л) медицинские лампы для диагностики, зондирования, облучения и т.д. (товарная позиция 9018);

(м) декоративные светильники, такие как китайские фонарики (товарная позиция 9505).

9406 Сборные строительные конструкции (+): 9406 10 - из древесины 9406 90 - прочие

В данную товарную позицию входят сборные строительные конструкции, известные также как "строения, произведенные промышленным способом", сделанные из любых материалов.

Эти строения выполняют самые разные функции: могут служить жильем, производственным помещением, конторой, школой, магазином, навесом, гаражом и теплицей и, как правило, представлены в виде:

- законченных строений, полностью собранных и готовых к использованию;

- законченных строений, несобранных;

- незаконченных строений, собранных или несобранных, обладающих характерными чертами сборных строительных конструкций.

В случае, когда строения представлены несобранными, необходимые составные элементы могут быть представлены частично собранными (например, стены, стропильные фермы) либо нарезанными по определенному размеру (в частности, балки, брусья), либо в ряде случаев неопределенной или произвольной длины для нарезания на месте (пороги, изоляционные материалы и т.д.).

Входящие в данную товарную позицию строения могут быть как оборудованными, так и необорудованными. Однако обычно только поставляемое встроенное оборудование должно классифицироваться вместе со строением. К нему относятся электропроводка (провода, розетки, выключатели, рубильники, звонки и т.д.), отопительное и вентиляционное оборудование (котлы, батареи, кондиционеры и т.д.), санитарное оборудование (ванны, душевое оборудование, водонагреватели и т.д.), кухонное оборудование (раковины, вытяжки, плиты и т.д.), а также предметы мебели, встроенные или предназначенные для встраивания (шкафы для посуды и т.д.).

Материалы для сборки или отделки сборных строительных конструкций (например, гвозди, клеи, штукатурка, строительный раствор, электропровода и кабели, трубы и трубки, краски, обои, ковровые покрытия) должны классифицироваться вместе со строением при условии, что они представлены в необходимом для строений количестве.

Представленные отдельно части строений и оборудование, идентифицируемые или нет как предназначенные для данных строений, не включаются в данную товарную позицию и во всех случаях относятся к соответствующим товарным позициям.

Пояснение к субпозиции.

Субпозиция 940610

Для целей классификации в данной субпозиции выражение "из древесины" относится к сборным строительным конструкциям, имеющим деревянный каркас, внешние стены, пол (если имеется) и другие характерные конструктивные элементы, выполненные в основном из древесины.

Группа 95

Игрушки, игры и спортивный инвентарь; их части и принадлежности

Примечания:

1. В данную группу не включаются:

(а) свечи (товарная позиция 3406);

(б) фейерверки или прочие пиротехнические изделия товарной позиции 3604;

(в) пряжа, монопнити, шнуры или струны или аналогичные изделия для рыбной ловли, имеющие заданную длину, но не изготовленные в виде лески для рыбной ловли, входящие в группу 39, товарную позицию 4206 или раздел XI;

(г) спортивные сумки или другие изделия товарной позиции 4202, 4303 или 4304;

(д) маскарадная одежда из текстильных материалов (группа 61 или 62), спортивная одежда и специальные предметы одежды из текстильных материалов (группа 61 или 62), имеющие или не имеющие, в частности, защитные компоненты, такие как накладки или нашивки с мягким слоем в области локтей, колен или паха (например, одежда для фехтования, или свитера футбольных вратарей);

(е) текстильные флаги или флагдуки, или паруса для лодок, досок для виндсерфинга или для сухопутных транспортных средств, группы 63;

(ж) спортивная обувь (кроме конькобежных ботинок с прикрепленными ледовыми или роликовыми коньками) группы 64 или спортивные головные уборы группы 65;

(з) трости, хлысты, кнуты для верховой езды или аналогичные изделия (товарная позиция 6602) или их части (товарная позиция 6603);

(и) неустановленные глаза стеклянные для кукол или прочих игрушек товарной позиции 7018;

(к) части общего назначения, указанные в примечании 2 к разделу XV, из драгоценных металлов (раздел XV) или аналогичные изделия из пластмассы (группа 39);

(л) колокола, гонги или аналогичные изделия товарной позиции 8306;

(м) насосы жидкостные (товарная позиция 8413), оборудование и устройства для фильтрования или очистки жидкостей или газов (товарная позиция 8421), электрические двигатели (товарная позиция 8501), электрические трансформаторы (товарная позиция 8504), диски, ленты, твердотельные энергонезависимые устройства хранения данных, "интеллектуальные карточки" и другие носители для записи звука или других явлений, записанные или незаписанные (товарная позиция 8523), радиоаппаратура дистанционного управления (товарная позиция 8526) или беспроводные инфракрасные устройства для дистанционного управления (товарная позиция 8543);

(н) спортивные транспортные средства (кроме саней для бобслея, тобогганов и аналогичных изделий) раздела XVII;

(о) детские двухколесные велосипеды (товарная позиция 8712);

(п) спортивные суда, такие как каноэ и скифы (группа 89) или средства для приведения их в движение (изготовленные из древесины относятся к группе 44);

(р) очки, защитные очки или аналогичные изделия для спорта или игр на открытом воздухе (товарная позиция 9004);

(с) манки или свистки (товарная позиция 9208);

(т) оружие или прочие изделия группы 93;

(у) электрогирлянды всех типов (товарная позиция 9405);

(ф) моноопоры, двуноги, треноги и аналогичные изделия (товарная позиция 9620);

(х) струны для ракеток, палатки или другое снаряжение для кемпинга, или перчатки, рукавицы и митенки (классифицируемые по материалу, из которого они изготовлены); или

(ц) посуда столовая и кухонная, приборы столовые и кухонные принадлежности, туалетные принадлежности, ковры и прочие текстильные напольные покрытия, одежда, белье постельное, столовое, туалетное, кухонное и аналогичные изделия, предназначенные для практического использования (классифицируются в соответствии с материалом, из которого они изготовлены).

2. В данную группу включаются изделия, в которых природный или культивированный жемчуг, драгоценные или полудрагоценные камни (природные, искусственные или реконструированные), драгоценные металлы или недрагоценные металлы, плакированные драгоценными металлами, являются лишь незначительной составляющей.

3. При условии соблюдения положений примечания 1 к данной группе части и принадлежности, предназначенные исключительно или в основном для использования вместе с товарами данной группы, должны классифицироваться с этими товарами.

4. При условии соблюдения положений примечания 1 выше в товарную позицию 9503 включаются, *inter alia*, изделия данной товарной позиции в сочетании с одним или несколькими предметами, которые не могут рассматриваться как наборы согласно положениям Основного правила интерпретации 3 (б) и которые, будучи представленными отдельно, могли бы классифицироваться в других товарных позициях, при условии, что изделия расфасованы вместе для розничной продажи, и их сочетание обладает основным свойством игрушек.

5. В товарную позицию 9503 не включаются товары, которые в соответствии с их назначением, формой или материалом, из которого они изготовлены, возможно идентифицировать как предназначенные исключительно для животных, например, "игрушки для домашних животных" (классифицируются в их собственных соответствующих позициях).

Примечание к субпозициям:

1. В субпозицию 9504 50 включаются:

(а) консоли, в которых изображение воспроизводится с помощью телевизионного приемника, монитора или другого внешнего экрана или поверхности; или

(б) оборудование для видеоигр со встроенным экраном, портативное или непортативное.

В данную субпозицию не включаются консоли и оборудование для видеоигр, приводимые в действие монетами, банкнотами, банковскими карточками, жетонами или любыми другими средствами оплаты (субпозиция 9504 30).

ОБЩИЕ ПОЛОЖЕНИЯ

В данную группу включаются игрушки всех типов, предназначенные для развлечения детей и взрослых. В нее также входит оборудование для комнатных игр или игр на открытом воздухе, снаряды и приспособления для спорта, гимнастики или атлетики, некоторые принадлежности для рыбной ловли, охоты или стрельбы, карусели и прочие предметы для ярмарочных развлечений.

В каждую из товарных позиций данной группы входят также различные части и принадлежности, идентифицируемые как части и принадлежности изделий, относящихся к данной группе, которые пригодны для использования исключительно или главным образом вместе с ними, при условии, что они не являются изделиями, исключенными на основании примечания 1 к данной группе.

Изделия данной группы могут в целом состоять из любого материала, кроме природного или культивированного жемчуга, драгоценных или полудрагоценных камней (натуральных, искусственных или реконструированных), драгоценных металлов или недрагоценных металлов, плакированных драгоценными металлами. Они могут, тем не менее, иметь незначительные включения, изготовленные из этих материалов.

Помимо изделий, исключенных в приведенных ниже пояснениях, в данную группу также не включаются:

- (а) фейерверки или прочие пиротехнические изделия товарной позиции 3604;
- (б) резиновые шины и покрышки и прочие изделия товарной позиции 4011, 4012 или 4013;
- (в) палатки и снаряжение для кемпинга (обычно товарная позиция 6306);
- (г) жидкостные насосы (товарная позиция 8413), оборудование и устройства для фильтрования или очистки жидкостей или газов (товарная позиция 8421), электрические двигатели (товарная позиция 8501), электрические трансформаторы (товарная позиция 8504), диски, ленты, твердотельные энергонезависимые устройства хранения данных, "интеллектуальные карточки" и другие носители для записи звука или других явлений, записанные или незаписанные (товарная позиция 8523), радиоаппаратура дистанционного управления (товарная позиция 8526) или беспроводные инфракрасные устройства для дистанционного управления (товарная позиция 8543);
- (д) оружие и другие изделия группы 93.
[9501]
[9502]

9503 Трехколесные велосипеды, самокаты, педальные автомобили и аналогичные игрушки на колесах; коляски для кукол; куклы; прочие игрушки; модели в

уменьшенном размере ("в масштабе") и аналогичные модели для развлечений, действующие или недействующие; головоломки всех видов

В данную товарную позицию включаются:

(А) Игрушки на колесах.

Эти изделия обычно приводятся в движение с помощью педалей, ручных рычагов либо прочих простых устройств, передающих силовой импульс колесам посредством цепи или стержня или, как в случае некоторых самокатов, путем непосредственного отталкивания ноги человека от пола или земли. Другие типы игрушек на колесах для катания детей могут просто перемещаться или подталкиваться другим человеком, или двигаться с помощью мотора

В число таких игрушек входят:

(1) Детские трехколесные велосипеды и аналогичные предметы, кроме двухколесных велосипедов товарной позиции 8712.

(2) Двух- или трехколесные самокаты, предназначенные для езды детей, а также подростков и взрослых, с регулируемой или нерегулируемой рулевой колонкой и небольшими жесткими колесами или колесами с надувными шинами. Иногда они оборудованы рулем велосипедного типа, ручным тормозом или ножным тормозом на заднем колесе.

(3) Игрушки на колесах, приводимые в движение с помощью педалей или ручек, выполненные в виде животных.

(4) Автомобили с педалями, часто имеющие форму спортивных машин, джипов, грузовиков и т.д. уменьшенных размеров.

(5) Игрушки на колесах, приводимые в движение с помощью ручных рычагов.

(6) Прочие игрушки на колесах (не оснащенные системой механической трансмиссии), предназначенные для перемещения или подталкивания и имеющие достаточно крупные размеры, чтобы в них могли передвигаться дети.

(7) Детские автомобили, приводимые в движение мотором.

(Б) Коляски для кукол (например, легкие коляски), включая складные.

К данной категории относятся коляски для кукол, складные или нескладные, оснащенные двумя или более колесами, такие как складные прогулочные коляски, коляски, обычные коляски, легкие коляски и т.д. Данная категория также включает постельные принадлежности для колясок, аналогичные используемым для кукольных кроваток.

(В) Куклы.

К данной категории относятся не только куклы, предназначенные для развлечения детей, но и куклы для декоративных целей (например, коллекционные художественные куклы, куклы-талисманы) или изображающие персонажей кукольного представления типа "Панч и Джуди", или куклы-марионетки, используемые в представлениях кукольных театров, гротескные куклы.

Куклы обычно делаются из резины, пластмасс, текстильных материалов, воска, керамики, дерева, картона, папье-маше либо из сочетания этих материалов. Они могут быть сочлененными и обладать механизмами, обеспечивающими движение их конечностей, головы или глаз, а также воспроизводящими человеческий голос и т.д. Они также могут быть одетыми.

Части и принадлежности кукол данной товарной позиции включают: головы, туловища, конечности, глаза (кроме неустановленных стеклянных товарной позиции 7018), движущие механизмы для глаз, механизмы, воспроизводящие голос, или прочие механизмы, парики, одежду, обувь и головные уборы кукол.

(Г) Игрушки прочие.

К данной категории относятся игрушки, предназначенные для развлечения людей (детей и взрослых). Однако игрушки, которые по своему назначению или дизайну, форме или составу материалов идентифицируются как предназначенные исключительно для животных, например, домашних животных, не включаются в данную товарную позицию, но классифицируются в соответствующей товарной позиции. В данную категорию включаются:

Все игрушки, не входящие в пункты (А) - (В). Многие игрушки являются механическими или электрическими.

В их число входят:

(i) игрушки, изображающие животных или существ, не являющихся людьми, даже если у последних преобладают человеческие черты (например, ангелочки, роботы, черти, монстры), включая те, которые используются в постановках кукольных театров;

(ii) игрушечные пистолеты и пушки;

(iii) игрушки для конструирования (конструкторские наборы, строительные кубики и т.д.);

(iv) игрушечные транспортные средства (кроме относящихся к пункту (А)), поезда (электрические или неэлектрические), летательные аппараты, лодки и т.д. и принадлежности к ним (например, железнодорожные пути, семафоры);

(v) игрушки, предназначенные для катания детей, но без колес, например, игрушечный конь-качалка;

(vi) неэлектрические игрушечные моторы, игрушечные паровые двигатели и т.д.;

(vii) игрушечные воздушные шары и воздушные змеи;

(viii) оловянные солдатики и аналогичные изделия, игрушечное оружие;

(ix) игрушечный спортивный инвентарь, в наборах или отдельно (например, наборы для гольфа, тенниса, стрельбы из лука, бильярда; бейсбольные биты, биты для крикета, хоккейные клюшки);

(x) игрушечные инструменты и инвентарь; детские тележки;

(xi) игрушечные киноаппараты, волшебные фонари и т.д.; игрушечные очки;

(xii) игрушечные музыкальные инструменты (фортепиано, трубы, барабаны, граммофоны, губные гармошки, аккордеоны, ксилофоны, музыкальные шкатулки и т.д.);

(xiii) домики и мебель для кукол, включая постельные принадлежности;

(xiv) чайные и кофейные сервизы для кукол; игрушечные магазины и аналогичные предметы, игрушечные наборы для сельского хозяйства и т.д.;

(xv) игрушечные счеты;

(xvi) игрушечные швейные машины;

(xvii) игрушечные часы всех видов;

(xviii) обучающие игрушки (например, наборы химика, печатника, швеи и вязальщицы);

(xix) обручи, скакалки (кроме относящихся к товарной позиции 9506), катушки и стержни для диаволо, вращающиеся и жужжащие волчки, мячи (кроме мячей товарной позиции 9504 или 9506);

(xx) книги-картинки или листы, состоящие главным образом из картинок с изображением деталей для вырезания и сборки из них игрушек или моделей; книги и картинки с поднимающимися или передвижными фигурами при условии, что они обладают основным свойством игрушек (см. пояснения к товарной позиции 4903);

(xxi) игрушечные шарики (например, стеклянные шарики с прожилками под мрамор любой формы, стеклянные шарики любого типа в пакетах для детских забав);

(xxii) игрушечные копилки для денег; погремушки для младенцев, ящики с выскакивающей фигуркой; игрушечные театры с фигурками или без них и т.д.;

(xxiii) палатки для игр, используемые детьми дома или на открытом воздухе.

Некоторые из перечисленных выше изделий (игрушечное оружие, инструменты, наборы садового инвентаря, оловянные солдатики и т.д.) часто поставляются в виде наборов.

Некоторые игрушки (например, электроутюги, швейные машины, музыкальные инструменты и т.д.) могут быть "использованы" в ограниченных пределах; но их, как правило, можно отличить по размеру и ограниченным возможностям от настоящих швейных машин и пр.

(Д) Модели в уменьшенном размере (в "масштабе") и аналогичные модели.

Сюда включаются модели, используемые главным образом в развлекательных целях, например, работающие или масштабные модели лодок, летательных аппаратов, поездов, транспортных средств и т.д., а также комплекты материалов и деталей для сборки таких моделей, за исключением наборов, имеющих характерные признаки соревновательных игр товарной позиции 9504 (например, игрушечные наборы, в состав которых входятдвигающиеся по пазу гоночные автомобили и дорожное полотно к ним).

В эту группу товаров также входят макеты в натуральную величину или увеличенные макеты изделий при условии использования их в развлекательных целях.

(Е) Головоломки всех типов.

Наборы изделий (предметов), некоторые из которых в случае их отдельной поставки относятся к другим товарным позициям Номенклатуры, включаются в данную товарную позицию, когда они имеют форму, четко указывающую на их использование в качестве игрушек (например, обучающие игрушки, такие как наборы химика, швеи и т.д., наборы).

В соответствии с примечанием 4 к данной группе при условии соблюдения положений примечания 1 к данной группе в данную товарную позицию также включаются изделия данной товарной позиции, представленные вместе с одним или более предметами, которые, будучи представленными отдельно, включаются в другие товарные позиции при условии, что:

(а) представленные предметы расфасованы вместе для розничной продажи, но их комбинация не может рассматриваться как набор в соответствии с положениями Основного правила интерпретации 3 (б); и

(б) их комбинация имеет основное свойство игрушек. Такие комбинации состоят, как правило, из изделия данной товарной позиции и одного или более предметов второстепенной значимости (например, небольшие рекламные изделия или небольшое количество кондитерских изделий).

ЧАСТИ И ПРИНАДЛЕЖНОСТИ

В данную товарную позицию также входят идентифицируемые части и принадлежности включаемых в нее изделий, которые пригодны для использования исключительно или главным образом вместе с этими изделиями при условии, что они не являются изделиями, исключенными примечанием 1 к данной группе. Такие части и принадлежности включают:

(1) Механизмы музыкальных шкатулок, которые ввиду их формы, составляющего их материала и простой конструкции не могут использоваться в музыкальных шкатулках товарной позиции 9208.

(2) Поршневые двигатели внутреннего сгорания в уменьшенном масштабе и прочие двигатели (кроме электрических двигателей товарной позиции 8501), например, для моделей летательных аппаратов, кораблей, которые, *inter alia*, характеризуются малым объемом цилиндров и малой номинальной мощностью, небольшой массой и малым размером.

В данную товарную позицию также не включаются:

(а) краски, предназначенные для использования детьми (товарная позиция 3213);

(б) пасты для лепки, предназначенные для развлечения детей (товарная позиция 3407);

(в) детские книги-картинки, книги для рисования или для раскрашивания товарной позиции 4903;

(г) переводные картинки (товарная позиция 4908);

(д) колокола (включая звонки для трехколесных велосипедов или других игрушек на колесах), гонги или аналогичные изделия товарной позиции 8306;

(е) музыкальные шкатулки с прикрепленными к ним фигурками кукол (товарная позиция 9208);

(ж) карточные игры (товарная позиция 9504);

(з) бумажные шляпы, свистульки в виде языка, маски, приставные носы и аналогичные товары (товарная позиция 9505);

(и) цветные карандаши и пастели для использования детьми товарной позиции 9609 ;

(к) грифельные и классные доски товарной позиции 9610;

(л) манекены и манекены-автоматы для оформления витрин (товарная позиция 9618);

(м) мячи для прыжков с одной или более ручек, разработанные для физических упражнений.

9504 Консоли и оборудование для видеоигр, товары для развлечений, настольные или комнатные игры, включая столы для игры в пинбол, бильярд, специальные столы для игр в казино и автоматическое оборудование для боулинга (+):

9504 20 - изделия и принадлежности для всех разновидностей бильярда

9504 30 - игры прочие, приводимые в действие монетами, банкнотами, банковскими карточками, жетонами или аналогичными средствами оплаты, кроме автоматического оборудования для боулинга

9504 40 - карты игральные

9504 50 - консоли для видеоигр и оборудование для видеоигр, кроме указанных в субпозиции 9504 30

9504 90 - прочие

В данную товарную позицию включаются:

(1) Бильярдные столы разных типов (с ножками или без них) и принадлежности к ним (например, бильярдные кии, подставки для киев, шары, бильярдные мелки, шариковые маркеры или маркеры с кареткой). Но в данную товарную позицию не включаются механические счетчики (роликового типа и аналогичные) (товарная позиция 9029), счетчики с часовым механизмом для индикации времени игры или суммы, подлежащей выплате в соответствии с интервалом времени (товарная позиция 9106), и стеллажи для бильярдных киев (включаемые в товарную позицию 9403 или классифицируемые в соответствии с составляющим их материалом).

(2) Консоли и оборудование для видеоигр, как определено в примечании к субпозициям 1 данной группы.

Консоли и оборудование для видеоигр, основные характеристики и основная функция которого заключаются в том, что оно предназначено для развлекательных целей (игры), включается в данную товарную позицию независимо от того, удовлетворяет ли оно или не удовлетворяет условиям примечания 5 (А) к группе 84, относящегося к вычислительным машинам.

В данную товарную позицию также включаются части и принадлежности консолей и оборудования для видеоигр (например, корпуса, игровые картриджи, устройства управления играми, рулевые колеса и т.д.) при условии, что они отвечают условиям примечания 3 к данной группе.

В данную товарную позицию, однако, не включаются:

(а) вспомогательное периферийное оборудование (клавиатуры, мыши, блоки хранения данных на дисках и т.д.), которое удовлетворяет условиям примечания 5 (В) к группе 84 (раздел XVI);

(б) записанные оптические диски с программным обеспечением для игр и используемые исключительно с видеоиграми данной товарной позиции (товарная позиция 8523).

(3) Столы, относящиеся к типу мебели, специально предназначенной для проведения игр (например, столы с поверхностью в виде шахматной доски).

(4) Специальные столы для игр в казино или игровых залах (например, для рулетки или для скачек миниатюрных лошадок); лопаточки крупье и т.п.

(5) Настольный футбол или аналогичные игры.

(6) Игровые автоматы, приводимые в действие с помощью монет, банкнот, банковских карт, жетонов или аналогичных средств оплаты, используемые в увеселительных заведениях, кафе, ярмарках с аттракционами и т.д., развивающие ловкость или для азартных игр (например, игровые автоматы для стрельбы, столы для пинбола различных типов).

(7) Автоматическое оборудование для кегельбана, оснащенное двигателями и электромеханическими приспособлениями или не оснащенное ими.

В данной товарной позиции термин "автоматическое оборудование для кегельбана" применим не только к оборудованию, где кегли расставляются треугольником, но и к другим его типам (например, тем, где кегли расставляются квадратом).

(8) Кегли и реквизит для игры в кркет в помещении.

(9) Наборы, состоящие издвигающихся по пазу гоночных машин с дорожным полотном и являющиеся соревновательными играми.

(10) Мишени для метания дротиков и дротики.

(11) Карточные игры всех типов (бридж, тарот, "лексикон" и т.д.).

(12) Доски и фигуры (шахматные, шашечные и т.д.) для шахмат, шашек, домино, маджонга, гальмы, костей, "змейки и петельки" и т.д.

(13) Некоторые другие принадлежности, общие для ряда игр данной товарной позиции, например, кости, коробочки для костей, счетчики, указатели платежей, сукно со специальной разметкой для игр (например, для рулетки).

В данную товарную позицию также не включаются:

(а) лотерейные билеты всех видов, в том числе "скретч-карты" и билеты лотереи томбола (как правило, товарная позиция 4911);

(б) карточные столы группы 94;

(в) сидения со встроенной акустической системой, предназначенные для использования с консолями и оборудованием для видеоигр, телевизионными или спутниковыми приемниками, а также с проигрывателями DVD, музыкальных CD, MP3 или видеокассет (товарная позиция 9401);

(г) головоломки (товарная позиция 9503).

Пояснение к субпозиции.

Субпозиция 9504 50

В данную субпозицию не включаются консоли или оборудование для видеоигр, приводимые в действие монетами, банкнотами, банковскими карточками, жетонами или любыми другими средствами оплаты; они включаются в субпозицию 9504 30.

9505 Изделия для праздников, карнавалов или прочие изделия для увеселения, включая предметы для показа фокусов и шуток:

9505 10 - товары для новогодних и рождественских праздников

9505 90 - прочие

В данную товарную позицию включаются:

(А) Изделия для праздников, карнавалов или прочие изделия для увеселения, которые ввиду их предназначения, как правило, сделаны из недолговечного материала. В их число входят:

(1) Праздничные украшения для украшения комнат, столов и т.д. (например, гирлянды, фонарики и т.д.), декоративные предметы для украшения рождественских елок (мишура, цветные шарики, фигурки животных, другие фигурки и т.д.); украшения для тортов, которые традиционно ассоциируются с определенным праздником (например, фигурки животных, флажки).

(2) Товары, традиционно используемые на рождественских праздниках, например, искусственные елки, картинки с изображением Рождества Христова, рождественские фигурки, фигурки животных и ангелов, рождественские хлопушки, подарочные чулки, искусственные святочные поленья, деды-морозы.

(3) Маскарадные принадлежности, например, маски, приставные уши и носы, парики, накладные бороды и усы (не являющиеся имитацией - товарная позиция 6704), и бумажные шляпы. Однако в данную товарную позицию не включаются маскарадные костюмы из текстильных материалов, относящиеся к группе 61 или 62.

(4) Снежки из бумаги или хлопковой ваты, бумажные узкие длинные ленты (серпантин), картонные рупоры, свистульки, конфетти, карнавальные зонтики и т.д.

В данную товарную позицию не включаются статуэтки, статуи и аналогичные предметы, используемые для убранства мест отправления культа.

В данную товарную позицию также не включаются товары, имеющие праздничный дизайн, украшения, символы или узоры, и которые предназначены для практического использования, например, посуда, столовая и кухонная, приборы столовые и кухонные, кухонные и туалетные принадлежности, ковры и иные текстильные напольные покрытия, одежда, белье постельное, столовое, туалетное и кухонное.

(Б) Предметы для показа фокусов и шуток, например, колоды карт, столы, ширмы и контейнеры, специально оборудованные для показа фокусов; предметы для шуток, такие как чихательный порошок, конфеты с сюрпризом, бутоньерки, выпускающие струйку воды, и "японские цветы".

В данную товарную позицию также не включаются:

(а) натуральные рождественские елки (группа 06);

(б) свечи (товарная позиция 3406);

(в) упаковки из пластмасс или из бумаги, используемые во время праздников (классифицируются в соответствии с составляющим их материалом, например, группа 39 или 48);

(г) подставки для рождественских елок (классифицируются в соответствии с составляющим их материалом);

(д) текстильные флаги или флагдуки товарной позиции 6307;

(е) электрические гирлянды всех типов (товарная позиция 9405).

9506 Инвентарь и оборудование для занятий общей физкультурой, гимнастикой, легкой атлетикой, прочими видами спорта (включая настольный теннис) или для игр на открытом воздухе, в другом месте данной группы не поименованные или не включенные; бассейны плавательные и бассейны для детей:

- лыжи и прочий инвентарь для занятий лыжным спортом:

9506 11 -- лыжи

9506 12 -- крепления для лыж

9506 19 -- прочие

- лыжи водные, доски для серфинга и виндсерфинга, инвентарь для занятий водными видами спорта прочий:

9506 21 - - доски для виндсерфинга

9506 29 - - прочие

- клюшки для гольфа и принадлежности для игры в гольф прочие:

9506 31 - - клюшки, комплекты

9506 32 - - мячи

9506 39 - - прочие

9506 40 - инвентарь и оборудование для настольного тенниса

- ракетки для тенниса, бадминтона или аналогичные ракетки со струнами или без струн:

9506 51 - - ракетки для тенниса, со струнами или без струн

9506 59 - - прочие

- мячи, кроме мячей для гольфа и шариков для настольного тенниса:

9506 61 - - мячи для тенниса

9506 62 - - мячи надувные

9506 69 - - прочие

9506 70 - ледовые коньки и роликовые коньки, включая конькобежные ботинки с прикрепленными коньками

- прочие:

9506 91 - - инвентарь и оборудование для занятий общей физкультурой, гимнастикой или атлетикой

9506 99 - - прочие

В данную товарную позицию включаются:

(А) Инвентарь и оборудование для занятий общей физкультурой, гимнастикой или легкой атлетикой, например:

трапеции и кольца; брусья и перекладины; гимнастические бревна; конь для опорных прыжков; конь с ручками; трамплины; канаты и лестницы; гимнастические стенки; гимнастические булавы; гантели, гири и штанги; медицинские мячи; мячи для прыжков с одной или более ручек, разработанные для физических упражнений; тренажеры для гребцов, велотренажеры и прочие спортивные тренажеры; эспандеры; части спортивных снарядов, предназначенные для ручного захвата; стартовые колодки; барьеры; стойки и опоры для прыжков в высоту; шесты для прыжков в высоту; места приземления при прыжках в высоту с шестом; копья, диски, молоты и ядра; боксерские мешки и груши; ринги для бокса или ковры для борьбы; стенки для скалолазания; скакалки, предназначенные для занятий спортом и занятий фитнесом.

(Б) Инвентарь для прочих видов спорта и игр на открытом воздухе (кроме игрушек, представленных в наборах или отдельно, товарной позиции 9503), например:

(1) Лыжи и прочий инвентарь для занятий лыжным спортом (например, крепления, стопоры, палки).

(2) Водные лыжи, доски для серфинга, доски для виндсерфинга и прочий инвентарь для занятий водными видами спорта, такой как помосты (платформы) для прыжков в воду, скаты, ласты и дыхательные маски типа используемых без баллонов с кислородом или сжатым воздухом, и простые дыхательные трубки (известные под названием "шноркель") для пловцов или ныряльщиков.

(3) Клюшки для гольфа и прочие принадлежности для игры в гольф, такие как мячи и метки.

(4) Инвентарь и оборудование для настольного тенниса (пинг-понга), такой как столы (с ножками или без них), ракетки, мячи и сетки.

(5) Ракетки для тенниса, бадминтона или аналогичные ракетки (например, для игры в мяч) со струнами или без струн.

(6) Мячи, кроме мячей для гольфа и шариков для настольного тенниса, такие как мячи для тенниса, футбола, мячи для регби и аналогичные мячи (включая футбольные камеры и покрышки для таких мячей); мячи для водного поло, баскетбола и аналогичные надувные мячи; мячи для крикета.

(7) Ледовые коньки и роликовые коньки, включая конькобежные ботинки с прикрепленными коньками.

(8) Клюшки и биты для хоккея, крикета, лакросса и т.д.; чистера (лопатки для игры джай алай); хоккейные шайбы; камни для керлинга.

(9) Сетки для разных игр (тенниса, бадминтона, волейбола, футбола, баскетбола и т.д.).

(10) Инвентарь для фехтования: рапиры, сабли и их части (например, клинки, гарды, рукояти и шишечки на острие рапиры или ограничители) и т.д.

(11) Инвентарь для стрельбы из лука, такой как лук, стрелы и мишени.

(12) Оборудование для детских игровых площадок (например, качели, детские горки, доски для качания и "гигантские шаги").

(13) Защитный инвентарь для спорта или игр, например, маски для фехтования и нагрудники, налокотники и наколенники, щитки для крикета, щитки для голени, хоккейные шорты с внутренними протекторами и накладками.

(14) Прочие снаряды и инвентарь, такой как предметы для палубного тенниса, кольца для метания, шары для игр; роликовые доски; устройства для натяжения струн ракеток; молотки для поло или для крокета; бумеранги; ледовые топоры альпинистов; тарелочки для стрельбы и их метатели; сани для бобслея, тобоганы и аналогичные средства без двигателя для передвижения по снегу или льду.

(В) Бассейны плавательные и бассейны для детей.

В данную товарную позицию не включаются:

(а) струны для ракеток для большого тенниса и прочих ракеток (группа 39, товарная позиция 4206 или раздел XI);

(б) спортивные сумки и другие изделия товарной позиции 4202, 4303 или 4304;

(в) спортивные перчатки, рукавицы и митенки (как правило, товарная позиция 4203);

(г) заградительные сетки и сетчатые пропускные корзины для футбольных, теннисных мячей и т.д. (как правило, товарная позиция 5608);

(д) спортивная одежда из текстильных материалов группы 61 или 62, включающая или не включающая в себя, в частности, защитные компоненты, такие как накладки или

нашивки с мягким слоем в области локтей, колен или паха (например, одежда для фехтования или свитера футбольных вратарей);

(е) паруса для лодок, досок для виндсерфинга или сухопутных транспортных средств товарной позиции 6306;

(ж) спортивная обувь (кроме конькобежных ботинок с прикрепленными ледовыми или роликовыми коньками) группы 64 и спортивные головные уборы группы 65;

(з) трости, хлысты, кнуты для верховой езды или аналогичные изделия (товарная позиция 6602), и их части (товарная позиция 6603);

(и) спортивные суда (такие как глиссеры с водометным движителем, каноэ и скифы) и спортивные транспортные средства (кроме саней для бобслея, тобогганов и аналогичных изделий) раздела XVII;

(к) очки для использования под водой и прочие защитные очки (товарная позиция 9004);

(л) электромедицинская аппаратура и прочие приборы и устройства товарной позиции 9018;

(м) устройства для механотерапии (товарная позиция 9019);

(н) оборудование дыхательное, используемое вместе с кислородными баллонами или баллонами со сжатым воздухом (товарная позиция 9020);

(о) изделия спортивного назначения группы 91;

(п) инвентарь для кегельбанов всех типов (включая автоматическое оборудование для кегельбана) и прочее оборудование для салонных, настольных игр или игр, проводимых в увеселительных парках (товарная позиция 9504).

9507 Удочки рыболовные, крючки рыболовные и прочие снасти для рыбной ловли с использованием леси; сачки для рыб, сачки для бабочек и аналогичные сачки; приманки в виде муляжей птиц (кроме указанных в товарной позиции 9208 или 9705) и аналогичные принадлежности для охоты или стрельбы:

9507 10 - удочки рыболовные

9507 20 - крючки рыболовные, с поводками или без поводков

9507 30 - катушки с леской для рыбной ловли

9507 90 - прочие

В данную товарную позицию включаются:

(1) Рыболовные крючки всех типов (например, с одним или несколькими зубцами) и размеров. Как правило, их делают из стали, но могут покрывать бронзой, оловом, серебром или золотом.

(2) Сачки для рыбы, сачки для бабочек и аналогичные сачки. Они обычно представляют собой сетку в виде кармана, выполненную из текстильных нитей или веревки и натянутую на проволочный обруч, закрепленный на рукоятке.

(3) Рыболовные удочки и снасти для рыбной ловли с использованием леси. Удочки могут быть разных размеров и изготавливаться из разных материалов (бамбука, дерева,

металла, стекловолокна, пластмассы и т.д.). Они могут быть в виде единого целого или составными. К снастям относятся такие предметы как катушки и их крепления; искусственная приманка (например, имитация рыбки, мушек, насекомых или червей) и крючки с надетой на них подобной приманкой; блесны; готовые (завершенные изготовлением) лески с поплавками и грузилам и другие забрасываемые снасти; поплавки (пробковые, стеклянные, перьевые и т.д.), включая светящиеся поплавки; контурные рамки для наматывания лесы; автоматические устройства для подсечек; готовые (завершенные изготовлением) пропускные кольца для удочек и спиннингов (кроме готовых (завершенных изготовлением) колец из драгоценных или полудрагоценных камней); грузила и колокольчики рыболовные с установленными на них внешними зажимами, скобами или другими приспособлениями.

(4) Некоторые принадлежности для охоты или стрельбы, такие как приманки в виде муляжей птиц (за исключением манков всех видов (товарная позиция 9208) или чучел птиц товарной позиции 9705) и зеркала-приманки.

В данную товарную позицию также не включаются:

(а) перья для изготовления искусственных мушек (товарная позиция 0505 или 6701)

;

(б) пряжа, монопилы, шнуры, настоящие или искусственные кишки животных, имеющие заданную длину, но не изготовленные в виде лески для рыбной ловли (группа 39, товарная позиция 4206 или раздел XI);

(в) спортивные сумки и прочие контейнеры (например, ящики для удочек и мешки для игр) товарной позиции 4202, 4303 или 4304;

(г) неготовые пропускные кольца для удочек и спиннингов (включаемые в соответствующие товарные позиции);

(д) капканы, западни и т.д. (классифицируются в соответствии с составляющими их материалами);

(е) колокольчики из не драгоценного металла, неэлектрические, для рыболовных принадлежностей без установленных на них каких-либо внешних зажимов, скоб или других приспособлений (товарная позиция 8306);

(ж) тарелочки для стрельбы (товарная позиция 9506).

9508 Карусели, качели, тире и прочие аттракционы; цирки передвижные и зверинцы передвижные; театры передвижные:

9508 10 - цирки передвижные и зверинцы передвижные

9508 90 - прочие

Аттракционы, передвижные цирки, передвижные зверинцы и театры включаются в данную товарную позицию при условии, что они состоят из всех необходимых элементов, которые требуются для их нормального функционирования. В данную товарную позицию также включаются предметы вспомогательного оборудования при условии, что они представлены вместе с этими аттракционами и в качестве их

составных частей, несмотря на то, что будучи представленными отдельно эти предметы (например, тенты, животные, музыкальные инструменты, силовые установки, двигатели, осветительное оборудование, сиденья, оружие и боеприпасы) включаются в другие товарные позиции Номенклатуры.

При условии соблюдения положений примечания 1 к данной группе изделия, идентифицируемые как предназначенные исключительно или главным образом для использования в качестве частей или принадлежностей таких аттракционов (например, лодки для качелей или водяных горок), классифицируются здесь, даже если представлены отдельно.

В число аттракционов, относящихся к данной товарной позиции, включаются:

- (1) Карусели всех типов.
- (2) Аттракционы типа "автодрома".
- (3) Водяные горки.
- (4) Рельсовые горки и ледяные горки.
- (5) Качели в виде лодки.

(6) Тиры и салоны для народной игры, в которой игроки стараются попасть палкой в кокосовые орехи, служащие мишенью.

- (7) Лабиринты.
- (8) Шатры, балаганы, площадки и т.п. для необычных представлений.
- (9) Лотереи (например, колеса фортуны).

В данную товарную позицию не включаются:

(а) переносные палатки для продажи товаров (кондитерских изделий и других продуктов и т.д.), для рекламы или для познавательных или аналогичных выставок;

(б) тракторы и прочие транспортные средства, включая трейлеры, кроме специально предназначенных для аттракционов и являющихся их неотъемлемой частью (например, трейлеры,двигающиеся по заданному кольцу);

(в) игровые автоматы, приводимые в действие с помощью монет, банкнот (бумажных денежных знаков), жетонов или аналогичных изделий (товарная позиция 9504);

(г) товары для распределения в качестве призов.

Группа 96

Разные готовые изделия

Примечания:

1. В данную группу не включаются:

- (а) карандаши для косметических или гигиенических целей (группа 33);
- (б) изделия группы 66 (например, части зонтов или тростей);
- (в) бижутерия (товарная позиция 7117);

(г) части общего назначения, указанные в примечании 2 к разделу XV, из драгоценных металлов (раздел XV) или аналогичные изделия из пластмасс (группа 39);

(д) ножевые или прочие изделия группы 82 с рукоятками или другими частями из резных или литых материалов; однако рукоятки или другие части этих изделий, представленные отдельно, включаются в товарную позицию 9601 или 9602;

(е) изделия группы 90 (например, оправы для очков (товарная позиция 9003), рейсфедеры (товарная позиция 9017), щетки, предназначенные для использования в стоматологии или для терапевтических, хирургических или ветеринарных целей (товарная позиция 9018));

(ж) изделия группы 91 (например, корпуса для часов всех видов);

(з) музыкальные инструменты или их части или принадлежности (группа 92);

(и) изделия группы 93 (оружие и его части);

(к) изделия группы 94 (например, мебель, лампы и осветительное оборудование);

(л) изделия группы 95 (игрушки, игры, спортивный инвентарь); или

(м) произведения искусства, предметы коллекционирования или антиквариат (группа 97).

2. В товарной позиции 9602 термин "материалы растительного или минерального происхождения, пригодные для резьбы" означает:

(а) твердые семена, зерна, орехи, скорлупу орехов и аналогичные материалы растительного происхождения, используемые для резьбы (например, корозо и дум);

(б) янтарь и сепиолит, природные и агломерированные, гагат и минеральные вещества, аналогичные гагату.

3. В товарной позиции 9603 термин "узлы и пучки, подготовленные для изготовления метел или щеточных изделий" означает неоправленные узлы и пучки из шерсти животных, растительных волокон или прочих материалов, готовые без переувязки к изготовлению метел или щеток или же требующие незначительной доработки, такой как подравнивание и подрезание по определенной форме сверху для подготовки их к сборке.

4. В данную группу включаются изделия (кроме указанных в товарных позициях 9601 - 9606 или 9615) независимо от того, состоят ли они полностью или частично из драгоценных металлов или металлов, плакированных драгоценными металлами, из природного или культивированного жемчуга, драгоценных или полудрагоценных камней (природных, искусственных или реконструированных). Однако товарные позиции 9601 - 9606 и 9615 включают изделия, в которых природный или культивированный жемчуг, драгоценные или полудрагоценные камни (природные, искусственные или реконструированные), драгоценные металлы или металлы, плакированные драгоценными металлами, являются только незначительной составляющей.

ОБЩИЕ ПОЛОЖЕНИЯ

В данную группу включаются материалы для резьбы и формовки и изделия из этих материалов, некоторые метлы, щетки и сита, некоторые галантерейные изделия, некоторые изделия для письма и канцелярские принадлежности, некоторые предметы, необходимые для курения, некоторые туалетные изделия, некоторые гигиенические абсорбирующие изделия (женские гигиенические прокладки и тампоны, детские пеленки и подгузники и аналогичные изделия, из любого материала) и разные другие изделия, не рассмотренные более конкретно в других товарных позициях Номенклатуры.

Изделия, описанные в товарных позициях 9607 - 9614 и 9616 - 9618, могут быть изготовлены полностью или частично из природного или культивируемого жемчуга, драгоценных или полудрагоценных камней (природных, искусственных или реконструированных) или драгоценного металла или металла, плакированного драгоценным металлом. Однако изделия, описанные в товарных позициях 9601 - 9606 и 9615, могут включать эти материалы только как незначительные составляющие.

9601 Обработанные и пригодные для резьбы кость слоновая, кость, панцирь черепахи, рог, рога оленьи, кораллы, перламутр, прочие материалы животного происхождения и изделия из этих материалов (включая изделия, полученные путем формовки):

9601 10 - кость слоновая обработанная и изделия из нее

9601 90 - прочие

В данную товарную позицию включаются обработанные материалы животного происхождения (кроме тех, которые относятся к товарной позиции 9602). Эти материалы обрабатываются главным образом путем резьбы или резания. Большая часть их может быть также формована.

В данной товарной позиции термин "обработанный" означает материалы, которые подверглись процессам более значительным, чем простая обработка, допустимая в товарной позиции, включающей сырьевой материал (см. пояснения к товарным позициям 0505 - 0508). Таким образом, в данную товарную позицию включаются куски слоновой кости, кости, панциря черепахи, рогов, оленьих рогов, коралла, перламутра и т.д. в виде листов, пластинок, стержней и т.д., нарезанных по форме (включая квадратную или прямоугольную) или отполированных, или каким-либо другим способом обработанных путем шлифования, сверления, фрезерования, точения и т.д. Однако куски, идентифицируемые как части изделий, не включаются в данную товарную позицию, если такие части включаются в какую-либо другую товарную позицию Номенклатуры. Таким образом, пластинки фортепианных клавиш и пластинки для инкрустации прикладов огнестрельного оружия относятся к товарным позициям 9209 и 9305, соответственно. Однако обработанные материалы, не

идентифицируемые как части изделий, остаются в данной товарной позиции (например, обычные диски, пластинки или полоски для инкрустирования и т.д. либо для последующего использования в производстве фортепианных клавишей).

При условии, что они обработаны или имеют вид изделий, в данную товарную позицию включаются следующие из них:

(I) Слоновая кость. Во всей Номенклатуре бивни или клыки слона, бегемота, моржа, нарвала и кабана, рог носорога и зубы всех животных классифицируются как слоновая кость (см. примечание 3 к группе 05).

(II) Кость, прочные твердые части скелетов многих животных, обработанные только резанием.

(III) Панцирь черепахи, получаемый почти исключительно от морских черепах. Панцирь черепахи желтоватого, коричневатого или черного цвета, очень податлив и при нагревании становится пластичным; при охлаждении сохраняет приданную ему форму.

(IV) Рог и оленье рога, получаемые из лобной части черепов жвачных животных. (Внутренности рога не используются как материалы для резьбы или формовки, но применяются большей частью в производстве желатина.)

(V) Природный коралл (то есть кальцинированные скелеты морских полипов) и агломерированный коралл.

(VI) Перламутр, блестящий, переливчатый перламутровый внутренний слой некоторых раковин; его поверхность кажется волнообразной, но в действительности абсолютно гладкая.

(VII) Копыта, ногти, когти и клювы.

(VIII) Кость и аналогичные материалы, получаемые от морских млекопитающих.

(IX) Стволы перьев.

(X) Раковины ракообразных и моллюсков.

В данную товарную позицию включаются:

(A) Обработанные материалы животного происхождения для резьбы.

Материалы для резьбы, упоминаемые в данной товарной позиции, классифицируются здесь при условии, что они подвергнуты обработке помимо очистки или скобления, простого распиливания для удаления бесполезных частей, резания (после которого иногда прибегают к грубому строганию) и, в некоторых случаях, отбеливания, выравнивания, подрезания или раскалывания.

Таким образом, панцирь черепахи не включается в данную товарную позицию, если он не подвергнут обработке помимо выпрямления и выравнивания поверхности роговых щитков (последняя операция носит исключительный характер, так как необработанный панцирь черепахи почти всегда представлен в виде роговых щитков

неравномерной толщины с резной поверхностью) (см. пояснения к товарной позиции 0507, пункт (Б)). Аналогично в данную товарную позицию не включается коралл, у которого снята только внешняя оболочка (товарная позиция 0508).

В данную товарную позицию также включаются формованные изделия любой формы, сделанные из панциря черепахи, пластин или когтей, или из реконструированных материалов, получаемых из порошка или отходов любого материала для резьбы данной товарной позиции.

Одна из особенностей панциря черепахи состоит в том, что его роговые щитки можно скреплять один с другим путем нагрева, не прибегая к какому-либо специальному связующему веществу; преимущество этой особенности в том, что благодаря ей можно делать сравнительно толстые пластины путем соединения тонких роговых щитков в слои и производить из них изделия. Характерная особенность рога заключается в том, что он размягчается при нагревании, после чего может быть выровнен или превращен в пастообразное вещество; таким образом, он может обрабатываться путем формовки тем же способом, что и панцирь черепахи.

Полированные или неполированные диски, не обладающие характерными особенностями заготовок для пуговиц (см. пояснения к товарной позиции 9606), и иерусалимский жемчуг (то есть перламутровые бусины неправильной формы, обычно проткнутые, но не полированные, не рассортированные или не подвергнутые дальнейшей обработке) включаются в данную товарную позицию, даже если они временно нанизаны на нитку.

(Б) Изделия из материалов животного происхождения для резьбы данной товарной позиции.

В данную товарную позицию включаются:

(1) Портсигары для сигар или сигарет, табакерки, пудреницы, пряжки, части пряжек, пеналы для губной помады.

(2) Ручки или оправы для щеток, представленные отдельно.

(3) Коробки разного рода, шкатулки, защитные футляры для наручных часов.

(4) Рукоятки для инструментов, ножей, вилок, бритв и т.д. группы 82, представленные отдельно.

(5) Ножи для разрезания бумаги, открыватели писем, закладки для книг.

(6) Рамы для картин, произведений живописи и т.д.

(7) Обложки для книг.

(8) Предметы культового пользования.

(9) Крючки и спицы для ручного вязания.

(10) Небольшие декоративные изделия (например, брелоки, резные изделия, кроме изделий товарной позиции 9703).

(11) Рожки для обуви.

(12) Столовые приборы, такие как подставки для ножей, маленькие ложки и кольца для салфеток.

(13) Оправленные рога, используемые в качестве украшения, и олени рога (охотничьи трофеи и т.д.).

(14) Камеи и геммы, кроме являющихся ювелирными изделиями.

В данную товарную позицию также включаются изделия из особых видов раковин и изделия из стволов перьев (например, зубочистки и мундштуки для сигар). Однако в данную товарную позицию не включаются стволы перьев, нарезанные по длине и не подвергнутые дальнейшей обработке (товарная позиция 0505), а также стволы перьев, предназначенные для использования в качестве поплавков (товарная позиция 9507).

Изделия, покрытые или инкрустированные материалами животного происхождения для резьбы, включаются в данную товарную позицию при условии, что покрытие или инкрустация придают характерные особенности готовому изделию. Это может также относиться и к деревянным коробкам, шкатулкам и т.д., покрытым или инкрустированным такими материалами, как слоновая кость, кость, панцирь черепахи или рог.

В данную товарную позицию также не включаются:

(а) изделия группы 66 (например, части зонтов от дождя, солнцезащитных зонтов, тростей и т.д., например, ручки, стержни и наконечники);

(б) зеркала стеклянные в рамках (товарная позиция 7009);

(в) изделия из материалов животного происхождения для резьбы, состоящие частично из драгоценного металла или металла, плакированного драгоценным металлом, из природного или культивированного жемчуга, драгоценных или полудрагоценных камней (природных, искусственных или реконструированных) (группа 71). Тем не менее, такие изделия остаются в данной товарной позиции, если природный или культивированный жемчуг, драгоценные или полудрагоценные камни (природные, искусственные или реконструированные), драгоценный металл или металл, плакированный драгоценным металлом, представлены лишь в качестве незначительных составляющих (например, монограммы, инициалы, наконечники, ободки и т.д.);

(г) бижутерия (товарная позиция 7117);

(д) ножевые или прочие изделия группы 82, с рукоятками или другими частями из резных или литых материалов; однако такие рукоятки и прочие части, в случае, если они представлены отдельно, включаются в данную товарную позицию;

(е) изделия группы 90 (например, бинокли; а также рамки и оправы и части рамок и оправ для очков, пенсне, лорнетов, защитных очков и аналогичных предметов);

(ж) изделия группы 91 (например, корпуса для часов всех видов). Защитные футляры для часов включаются, однако, в данную товарную позицию;

(з) изделия группы 92, например, музыкальные инструменты и их части (охотничьи рожки, клавиши фортепиано или аккордеона, колки, кобылки и т.д.);

(и) изделия группы 93 (например, части оружия);

(к) изделия группы 94 (например, мебель, лампы и осветительное оборудование);

(л) изделия группы 95 (игрушки, игры, спортивный инвентарь);

(м) изделия товарных позиций 9603 (например, метлы и щетки) и 9604. Ручки щеток или оправы, если они представлены отдельно, включаются в данную товарную позицию;

(н) изделия товарных позиций 9605, 9606, 9608, 9611 или 9613 - 9616 (например, пуговицы и заготовки для них; авторучки, перьевые ручки и т.д.; курительные трубки и чаши для трубок, стволы и другие части трубок; мундштуки для сигар и сигарет и их части; гребни);

(о) изделия группы 97 (например, подлинники скульптур и статуэток; предметы коллекционирования по зоологии).

9602 Обработанные материалы растительного или минерального происхождения, пригодные для резьбы, и изделия из них; изделия формованные или резные из воска, стеарина, натуральных смол или натурального каучука или модельных паст, и прочие формованные или резные изделия, в другом месте не поименованные или не включенные; желатин обработанный, неотвержденный (кроме желатина товарной позиции 3503) и изделия из неотвержденного желатина

Для определения термина "обработанный" второй абзац пояснений к товарной позиции 9601 применим, *mutatis mutandis*, к данной товарной позиции (см. также, например, пояснения к товарным позициям 1404, 1521, 2530, 2714, 3404, 3407, 3503).

(I) ОБРАБОТАННЫЕ МАТЕРИАЛЫ РАСТИТЕЛЬНОГО ИЛИ МИНЕРАЛЬНОГО ПРОИСХОЖДЕНИЯ, ПРИГОДНЫЕ ДЛЯ РЕЗЬБЫ, И ИЗДЕЛИЯ ИЗ НИХ

(А) Обработанные материалы растительного происхождения для резьбы.

К данной категории относятся обработанные материалы растительного происхождения для резьбы видов, упомянутых в примечании 2 (а) к данной группе. В их число входят корозо (также известные как "растительная слоновая кость"), орехи пальмы дум и аналогичные орехи других пальм (таитянской, пальмирской и пр.), скорлупа кокосового ореха, семена разновидностей тростника *Canna indica* (индийский побег), семена *Abrus precatorius* (или бисерное дерево), камни, соответствующие знакам зодиака, оливковые косточки, семена пальмы пиассава и зерна рожкового дерева.

В нее включаются также изделия, полученные формованием порошка материалов растительного происхождения для резьбы.

(Б) Обработанные материалы минерального происхождения для резьбы.

К данной категории относятся обработанные материалы минерального происхождения для резьбы видов, упомянутых в примечании 2 (б) к данной группе.

В данную товарную позицию не включаются следующие вещества, относящиеся к товарной позиции 2530:

(i) неровные глыбы или большие куски сепиолита или янтаря;

(ii) агломерированные сепиолит и янтарь, получаемые из отходов от обработки природного сепиолита и лома янтаря путем агломерирования или формования его в виде пластин, прутков, брусков и аналогичных форм, необработанных после формовки.

(B) Изделия из материалов растительного или минерального происхождения для резьбы.

При условии соблюдения исключений, приведенных ниже, к данной категории изделий относятся изделия из материалов растительного или минерального происхождения для резьбы, такие как:

(i) небольшие украшения (например, статуэтки);

(ii) небольшие изделия, такие как коробки и шкатулки;

(iii) диски, полированные или неполированные (кроме заготовок для пуговиц, см. пояснения к товарной позиции 9606).

(II) ФОРМОВАННЫЕ ИЛИ РЕЗНЫЕ ИЗДЕЛИЯ ИЗ ВОСКА, СТЕАРИНА, НАТУРАЛЬНЫХ СМОЛ ИЛИ НАТУРАЛЬНОГО КАУЧУКА ИЛИ МОДЕЛЬНЫХ ПАСТ, И ПРОЧИЕ ФОРМОВАННЫЕ ИЛИ РЕЗНЫЕ ИЗДЕЛИЯ, В ДРУГОМ МЕСТЕ НЕ ПОИМЕНОВАННЫЕ ИЛИ НЕ ВКЛЮЧЕННЫЕ; ЖЕЛАТИН ОБРАБОТАННЫЙ, НЕОТВЕРЖДЕННЫЙ И ИЗДЕЛИЯ ИЗ НЕОТВЕРЖДЕННОГО ЖЕЛАТИНА

К данной категории относятся, с одной стороны, формованные и резные изделия из различных материалов при условии, что эти изделия не поименованы или не включены в другие товарные позиции Номенклатуры (например, изделия из пластмасс - группа 39 или из эбонита - группа 40). В нее также включаются обработанный неотвержденный желатин и изделия из него (кроме изделий товарной позиции 3503 или группы 49).

Для этих материалов термин "формованные изделия" означает изделия, формованные с целью придания им формы, соответствующей их назначению. С другой стороны, материалы, формованные в виде блоков, кубов, пластин, брусков, стержней и т.д., независимо от того, прессуются они или нет при формовке, сюда не включаются.

При условии соблюдения исключений, приведенных ниже, к данной категории изделий относятся:

(1) Формованные или резные изделия из воска:

(i) искусственные соты;

(ii) формы для гальванопокрытия;

(iii) искусственные цветы, листья или плоды, формованные единым куском либо собранные другим способом, кроме процессов (например, связывания, склеивания или аналогичных методов), определяющих классификацию этих изделий в товарной позиции 6702;

(iv) бюсты, головы, статуи или статуэтки (кроме изделий, используемых в качестве манекенов для портных - см. пояснения к товарной позиции 9618, и подлинников скульптур и статуэток - см. товарную позицию 9703);

(v) восковой жемчуг;

(vi) Т-образные трубки, изготовленные из препарата на основе воска и используемые в некоторых хирургических операциях;

(vii) муляжи конфет, плиток шоколада и прочие искусственные изделия, сделанные из воска для убранства витрин;

(viii) ушные тампоны из воска на ватной основе;

(ix) восковые полосы, включенные в текстильный материал, используемые для заполнения зазоров в деревянных литейных формах.

(2) Формованные или резные изделия из парафина (особенно контейнеры для фтористоводородной кислоты).

(3) Формованные или резные изделия из стеарина.

(4) Формованные или резные изделия из канифоли (например, канифоли для смычков скрипок).

(5) Формованные или резные изделия из копала (обычно имитация изделий из янтаря).

(6) Формованные или резные изделия из воска для моделирования (например, цветы или растения, формованные единым куском, статуи, статуэтки и аналогичные украшения).

(7) Формованные или резные изделия, изготовленные на основе муки или крахмала, агломерированные с камедью и покрытые лаком (искусственные цветы или плоды, формованные единым куском, статуэтки и т.д.).

(8) Листы неотвержденного желатина, нарезанные по форме, кроме квадратной или прямоугольной. Листы прямоугольной (включая квадратную) формы, с обработанной или необработанной поверхностью, относятся к товарной позиции 3503 или к группе 49 (например, почтовые открытки) (см. пояснения к товарной позиции 3503). Изделия из неотвержденного желатина включают, например:

(i) небольшие диски для закрепления наконечников бильярдных киев;

(ii) капсулы для фармацевтических продуктов и для горючего механических зажигалок.

Изделия, покрытые или инкрустированные материалами растительного или минерального происхождения для резьбы либо формованными материалами, включаются в данную товарную позицию при условии, что покрытие или инкрустация образуют главное свойство готового изделия. Это может относиться к деревянным коробкам, шкатулкам и т.д., покрытым или инкрустированным материалами, описанными в данной товарной позиции.

Положения пояснений к товарной позиции 9601, касающиеся изделий, исключенных из нее, также применимы к данной товарной позиции.

В данную товарную позицию также не включаются:

(а) сургуч, включая сургуч для запечатывания бутылок (товарная позиция 3214 или 3404);

(б) свечи, тонкие восковые свечки и аналогичные изделия из парафина или других восков, стеарина и т.д. (товарная позиция 3406);

(в) пасты для лепки, включая пластилин для детской лепки, и препараты, известные под названием "зубоврачебный воск" или "составы для получения слепков зубов", расфасованные в наборы, в упаковки для розничной продажи или в виде плиток, в форме подков, в брусьях или аналогичных формах (товарная позиция 3407);

(г) копируемые пасты на основе желатина (товарная позиция 3824);

(д) формованные изделия из торфа (товарная позиция 6815);

(е) демонстрационные модели (товарная позиция 9023).

9603 Метлы, щетки (включая щетки, являющиеся частями механизмов, приборов или транспортных средств), щетки ручные механические без двигателей для уборки полов, швабры и метелки из перьев для смахивания пыли; узлы и пучки, подготовленные для изготовления метел или щеточных изделий; подушечки и валики малярные для краски; резиновые швабры (кроме резиновых валиков для удаления влаги):

9603 10 - метлы и щетки, состоящие из веток или других растительных материалов, связанных вместе, с рукоятками или без рукояток

- щетки зубные, помазки для бритвы, щетки для волос, щеточки для ногтей, щеточки для ресниц и прочие щеточки индивидуального пользования, в том числе являющиеся частями приспособлений (приборов):

9603 21 -- щетки зубные, включая щетки для зубных протезов

9603 29 -- прочие

9603 30 - кисти художественные, кисточки для письма и аналогичные кисточки для нанесения косметики

9603 40 - кисти для нанесения красок, темперы, лаков или аналогичные кисти (кроме указанных в субпозиции 9603 30); подушечки и валики малярные для краски

9603 50 - щетки, являющиеся частями механизмов, приборов или транспортных средств, прочие

9603 90 - прочие

(А) МЕТЛЫ И ЩЕТКИ, СОСТОЯЩИЕ ИЗ ВЕТОК ИЛИ ДРУГИХ РАСТИТЕЛЬНЫХ МАТЕРИАЛОВ, СВЯЗАННЫХ ВМЕСТЕ, С РУКОЯТКАМИ ИЛИ БЕЗ РУКОЯТОК

Это довольно грубо сделанные изделия, с рукоятками или без рукояток, используемые главным образом для уборки какой-либо площади (улиц, дворов,

конюшен и т.д.) или полов (включая полы транспортных средств). Они обычно состоят либо из грубо связанного в один узел растительного материала (ветки, солома и т.д.), либо из одной или более вязанок толстой соломы или тростника, образующих основу, к которой с помощью текстильных ниток крепятся более тонкие и длинные соломинки; эти нитки могут одновременно образовывать декоративные мотивы. Для обеспечения эксплуатации к этим товарам обычно прикрепляются рукоятки.

В эту группу включаются также метелки от мух, сделанные таким же способом, но из более легких материалов.

Эти метлы и щетки, как правило, сделаны из веток березы, лесного ореха, остролиста, вереска или ракитника, стеблей (или метелок) сорго обыкновенного, проса, камелины и т.д., соломы, или волокон алоэ, кокосовой пальмы, пальмы (пиассавы, в частности) и т.д., или же из стеблей гречихи.

(Б) ПРОЧИЕ МЕТЛЫ И ЩЕТКИ

К данной категории относятся разнообразные изделия, различающиеся как по материалу, так и по форме и используемые для гигиенических целей, домашней уборки, для нанесения красок, клеящих или жидких веществ, а также для некоторых производственных операций (чистка, полировка и т.д.).

Как правило, метлы и щетки данной категории состоят либо из небольших пучков или узлов гибких или упругих волокон, или нитей, вставленных в основу или ручку щеток или метел, либо, если речь идет о малярных кистях, из волос или волокон, надежно закрепленных на конце короткой основы или рукоятки с помощью или без помощи металлического ободка или другого фиксирующего устройства.

В эту категорию также включаются метлы и щетки из резины или пластмасс, формованные единым куском.

Очень широкий спектр сырьевых материалов используется при производстве перечисленных выше изделий. Среди материалов, используемых для пучков и т.д., могут быть материалы:

(А) Животного происхождения, а именно: щетина свиньи или дикого кабана; конский волос, волос рогатого скота, коз, барсуков, куниц, сунсов, белок, хорьков и т.д.; волокна из рога; стволы перьев.

(Б) Растительного происхождения, а именно: корни пырея, истл (или тампико), волокна кокосовой пальмы или пиассавы, эспарто, стебли сорго или расщепленный бамбук.

(В) Из химических нитей (например, нейлона или вискозных волокон).

(Г) Из проволоки (стальной, латунной, бронзовой и т.д.) или из различных других материалов, например, из хлопковой или шерстяной пряжи или бечевки, стекловолокна

Материалы, используемые для оправ, включают: дерево, пластмассы, кость, рог, слоновую кость, панцирь черепахи, эбонит, некоторые металлы (сталь, алюминий, латунь и т.д.). В некоторых щетках (например, круглых щетках механизмов или щетках для специальных уборочных агрегатов) используются также кожа, картон, войлок или фетр или ткани. Стволы перьев используются как оправы некоторых кистей для красок.

Щетки, в которых природный или культивированный жемчуг, драгоценные или полудрагоценные камни (природные, искусственные или реконструированные), драгоценные металлы или металлы, плакированные драгоценным металлом, представлены лишь в качестве незначительных составляющих (например, в виде монограмм или ободков), также относятся к данной категории.

В данную товарную позицию не включаются щетки, содержащие природный или культивированный жемчуг, драгоценные или полудрагоценные камни (природные, искусственные или реконструированные), драгоценные металлы или металлы, плакированные драгоценным металлом, представленные в количестве, не позволяющем рассматривать их как незначительные составляющие (группа 71).

К данной категории изделий относятся:

- (1) Зубные щетки, включая щетки для зубных протезов.
- (2) Помазки для бритья.
- (3) Щетки для гигиенических целей (например, для волос, бороды, усов или ресниц; щеточки для ногтей; кисти для окраски волос и т.д.); парикмахерские щетки для обработки шеи.
- (4) Щетки из резины или пластмасс, формованные единым куском, для гигиенических целей (мытья рук и т.д.), для чистки унитазов и т.д.
- (5) Одежные, шляпные или обувные щетки; щетки для чистки расчесок.
- (6) Щетки для хозяйственных целей (например, жесткие щетки, посудомоечные щетки, щетки для мытья кухонных раковин, унитазов, мебели, отопительных батарей, щетки для сметания крошек со стола).
- (7) Метлы и щетки для чистки дорог, полов и т.д.
- (8) Специальные щетки из текстильных материалов для чистки автомобилей, непорпитанные или порпитанные чистящими средствами.
- (9) Щетки для ухода за животными (лошадьми, собаками и т.д.).
- (10) Щетки для смазывания оружия, велосипедов и т.д.
- (11) Щетки для грампластинок, включая закрепленные на звукоснимательной ручке для автоматической чистки грампластинки.
- (12) Щетки для чистки клавишей или шрифта пишущих машинок.
- (13) Щетки для чистки свечей зажигания, напильников и частей, предназначенных для сварки и т.д.
- (14) Щетки для удаления мха или сухой коры с деревьев или кустарников.

(15) Кисточки для нанесения узоров по трафарету с резервуаром для чернил или без него и регулируемым притоком чернил.

(16) Малярные и прочие кисти (круглые или плоские) для штукатуров, маляров, обойщиков, столяров-краснодеревщиков, художников и т.д. Например, кисти для удаления прежнего слоя краски, работы с темперой, обойные кисти, кисти для покрытия лаком и т.д.; кисти для масла или акварели, для размывания краски; кисти для раскрашивания керамических изделий, кисти для нанесения позолоты и т.д.; небольшие кисти для конторского использования.

К данной категории также относятся:

(I) Щетки, закрепленные на проволоке (как правило, связки проволоки, сплетенные воедино), например, дымоходные щетки, щетки для мытья бутылок или цилиндрического лампового стекла; щетки для чистки труб и трубок и т.д.; очистители для курительных трубок; щетки для чистки винтовок, револьверов или пистолетов; воронкообразные и трубчатые щетки для музыкальных инструментов и т.д.

(II) Щетки, являющиеся частями машинного оборудования, например, щетки для уборочных машин; щетки для прядильных машин или ткацких станков; для шлифовальных, полировальных или прочих станков; для фрезерных или бумагоделательных машин; для часовщиков или токарных станков ювелиров; для машин, используемых в кожевенной, меховой или обувной промышленности.

(III) Щетки для бытовых электроприборов (например, для полотеров или пылесосов).

В данную товарную позицию не включаются:

(а) оправы или рукоятки щеток (классифицируются в соответствии с составляющим их материалом);

(б) полировальные диски или прокладки из текстильных материалов (товарная позиция 5911);

(в) игольчатая гарнитура (товарная позиция 8448);

(г) диски для чистки дисководов в вычислительных машинах и т.д. (товарная позиция 8473);

(д) щетки, предназначенные специально для стоматологических или медицинских, хирургических или ветеринарных целей (например, щеточки для ларингологов и щетки, надеваемые на стержень бормашины (товарная позиция 9018);

(е) щетки, являющиеся игрушками (товарная позиция 9503);

(ж) пуховки и подушечки для нанесения косметических и туалетных средств (товарная позиция 9616).

(В) РУЧНЫЕ МЕХАНИЧЕСКИЕ ЩЕТКИ БЕЗ ДВИГАТЕЛЕЙ ДЛЯ УБОРКИ ПОЛОВ

Это простые изделия, обычно состоящие из корпуса на колесах с одной или более круглыми щетками и работающие во время вращения колес; они приводятся в действие

ручным способом с помощью рукоятки и используются, в частности, для чистки ковров

В данную товарную позицию не включаются щетки для аппаратов с двигателем (товарная позиция 8479).

(Г) ШВАБРЫ И МЕТЕЛКИ ИЗ ПЕРЬЕВ ДЛЯ СМАХИВАНИЯ ПЫЛИ

Швабры состоят из связки текстильных веревок или растительных волокон, закрепленных на рукоятке. Некоторые виды швабр состоят из рабочей насадки из текстильных или прочих материалов, закрепленной на каркасе или другом основании, которое в свою очередь присоединено к рукоятке. Сюда включаются швабры для уборки пыли, швабры, снабженные распылителем, и швабры-губки, используемые для сухой или влажной чистки пятен или сбора разлитой жидкости, уборки полов, мытья посуды и т.д.

Метелки из перьев состоят из связки перьев, закрепленных на рукоятке, и используются для смахивания пыли с мебели, полок, витрин и т.д. В некоторых метелках из перьев "перья" могут быть выполнены из овечьей шерсти, текстильных материалов и т.д., прикрепленных к рукоятке или обвитых вокруг нее.

В данную товарную позицию не включаются протирачные тряпки, изготовленные из текстильных материалов и предназначенные для ручной уборки или крепления на рабочую насадку каркаса швабры или другое основание, в тех случаях, когда они представлены отдельно (раздел XI).

(Д) ПОДГОТОВЛЕННЫЕ УЗЛЫ И ПУЧКИ

В соответствии с примечанием 3 к данной группе сюда включаются только неоправленные узлы или пучки из волоса животных, растительных волокон, химических нитей и т.д., готовые без переувязки к изготовлению метел или щеток или же требующие незначительной доработки, такой как подравнивание и подрезание по определенной форме сверху для подготовки их к сборке.

Таким образом, в данную товарную позицию не включаются, *inter alia*, связки (или аналогичные формы для рекламных целей) волоса животных, растительных волокон и прочих материалов, не подготовленные для производства метел и щеток. В данную товарную позицию также не включаются собранные волосы или волокна, подготовленные к производству метел или щеток, но требующие еще и разделения на более мелкие пучки перед закреплением на головках метел или щеток, и т.д.

Подготовленные узлы и пучки, относящиеся к данной категории, используются главным образом в помазках для бритья, малярных кистях или кистях для рисования.

Для соединения в компактную связку волокнистые пучки (или узлы) обычно погружаются, примерно на 1/4 длины, в какой-либо лак или другой покрывающий

состав; иногда для придания большей прочности добавляются древесные опилки. Узлы и пучки, закрепленные в оправы (как правило, металлические), не включаются (пункт (Б) выше).

Подготовленные узлы или пучки, нуждающиеся в окончательной обработке после закрепления на рукоятке (закрепление концов, растирание концов волокон для придания им требуемой мягкости и т.д.), относятся к данной категории.

(Е) МАЛЯРНЫЕ ПОДУШЕЧКИ И ВАЛИКИ ДЛЯ КРАСКИ; РЕЗИНОВЫЕ ШВАБРЫ (КРОМЕ РЕЗИНОВЫХ ВАЛИКОВ ДЛЯ УДАЛЕНИЯ ВЛАГИ)

Малярные валики состоят из ролика, покрытого овчиной или другим материалом, закрепленного на рукоятке.

Малярные подушечки состоят из плоской основы, например, из ткани, прикрепленной к прочной подложке, обычно пластмассовой; у них могут быть рукоятки.

Резиновые швабры обычно изготавливаются из пластмассовых, резиновых или войлочных полосок, закрепленных между двумя пластинками из дерева, металла и т.д., либо закрепленных на деревянной, металлической или прочей основе, и используются для обработки мокрых поверхностей.

Однако к данной категории не относятся резиновые валики, состоящие из одного или более валиков, закрепленных на ручке, и используемые в фотоделе (товарная позиция 9010).

9604 Сита и решета ручные

Термин "сита и решета ручные" означает изделия, сделанные из прочной металлической сетки или другого ячеистого материала (с разными размерами ячеек), оправленные в прямоугольную или круглую рамку (обычно деревянную или металлическую) и используемые для разделения твердых веществ в соответствии с размером частиц.

Материалы, чаще всего используемые для сеток, - конский волос, химические монопилы, шелковые нити, кетгут, проволока (стальная, железная, латунная проволока и т.д.).

В данную товарную позицию включаются:

ручные сита и решета для золы, песка, семян, взрыхленной почвы и т.д.; сита из просеивающих тканей (например, для муки), домашние сита (например, для муки); лабораторные сита (для проверки качества цемента, формовочных смесей, удобрений, древесной муки и т.д.), включая те, которые можно объединить в серию; сверхточные сита для сортирования драгоценных и полудрагоценных камней (например, алмазов).

В данную товарную позицию не включаются:

(а) сита и решета, являющиеся закрепленными в изделиях (например, сита, установленные на земле и предназначенные для просеивания почвы или гравия, обычно товарная позиция 7326);

(б) обычные сита (например, для сыра), состоящие из контейнера с перфорированным дном из тонкого листового металла; воронки с фильтрующим устройством; молочные фильтры; сита для фильтрования красок, белил, фунгицидных растворов и т.д. (обычно группа 73);

(в) сита и решета, предназначенные для закрепления на механизмах или устройствах (например, для мукомольной промышленности, сельского хозяйства, сортировки камней, руд и т.д.), такие изделия классифицируются как части оборудования и т.д. в соответствии с примечанием 2 к разделу XVI и, как правило, относятся к той же товарной позиции, что и машина, для которой они исключительно или главным образом предназначены (например, товарная позиция 8437 или 8474).

9605 Наборы дорожные, используемые для личной гигиены, шитья или для чистки одежды или обуви

В данную товарную позицию включаются некоторые дорожные наборы, состоящие из изделий, каждое из которых относится к разным товарным позициям Номенклатуры, или состоящие из разных изделий одной товарной позиции.

В данную товарную позицию включаются:

(1) Наборы для личной гигиены, представленные в футляре из кожи, текстильных материалов, пластмассы и т.д., содержащие, в частности, формованные пластмассовые коробки, щетки, расчески, ножницы, пинцеты, наборы для ухода за ногтями, зеркальце, бритвенный прибор и инструменты для маникюра.

(2) Наборы для шитья, представленные в футляре из кожи, текстильных материалов, пластмассы и т.д., содержащие, в частности, ножницы, сантиметр, нитевдеватели, швейные иголки и нитки, безопасные булавки, наперстки, пуговицы и кнопки.

(3) Наборы для чистки обуви, представленные в футляре из кожи, текстильных материалов, пластмассы, картона, покрытого пластмассой, и т.д., содержащие, в частности, щетки, банку или тюбик с кремом для чистки и наведения глянца и кусок ткани для протирания обуви.

В данную товарную позицию не включаются маникюрные наборы (товарная позиция 8214).

В данную товарную позицию также не включаются наборы, выдаваемые пассажирам авиалиний (во время полета или в пункте назначения, если их багаж не доступен), состоящие из матерчатой сумочки, содержащей изделия типа перечисленных выше в пунктах (1) — (3), косметические, парфюмерные или туалетные принадлежности, носовые платки из целлюлозной ваты, а также готовые текстильные изделия, такие как пижамы, футболки, брюки, трусы и т.д. Изделия этих наборов включаются в соответствующую товарную позицию.

9606 Пуговицы, кнопки, застежки-защелки, формы для пуговиц и прочие части этих изделий; заготовки для пуговиц:

9606 10 - кнопки, застежки-защелки и их части

- пуговицы:

9606 21 -- пластмассовые, без текстильного покрытия

9606 22 - - из недрагоценного металла, без текстильного покрытия

9606 29 - - прочие

9606 30 - формы для пуговиц и прочие части пуговиц; заготовки для пуговиц

В данную товарную позицию включаются пуговицы, кнопки и аналогичные изделия, используемые для застегивания или украшения предметов одежды, домашних льняных изделий и т.д. Эти товары могут быть сделаны из различных материалов и могут содержать природный или культивированный жемчуг, драгоценные или полудрагоценные камни (природные, искусственные или реконструированные), драгоценные металлы или металлы, плакированные драгоценным металлом, при условии, что перечисленные материалы представлены только в качестве незначительных составляющих. Иначе они включаются в группу 71.

Основные материалы для производства пуговиц, кнопок и т.д. - это недрагоценные металлы, дерево, корозо, дум, кость, рог, пластмасса, керамика, стекло, эбонит, прессованный картон, натуральная кожа, композиционная кожа, слоновая кость, панцирь черепахи или перламутр. Они могут также состоять из сочетаний этих материалов и могут быть покрыты текстильным материалом.

В данную товарную позицию включаются:

(А) Пуговицы с отверстиями и пуговицы "на ножке". Они могут иметь разные размеры и форму в зависимости от предназначения (нижнее белье, верхняя одежда, обувь и т.д.).

Сферические пуговицы можно отличить от бусин, так как отверстие для нитки расположено не по центру.

В некоторых пуговицах "на ножке" ножка-петля пружинного типа позволяет прикреплять пуговицу к предмету одежды без помощи ниток. Другие типы (например, "холостяцкие пуговицы") прикрепляются к одежде с помощью заклепочного механизма

(Б) Застежки, застежки-защелки и кнопки. Они состоят из двух или более частей и действуют путем защелкивания. Такие застежки и кнопки могут быть предназначены для пришивания к предметам одежды и т.д. либо могут прикрепляться к ней путем заклепывания (например, кнопки для перчаток).

Кнопки и аналогичные предметы остаются в данной товарной позиции и в том случае, если отдельные части поставлены уже закрепленными на узких тесемках.

В данную товарную позицию также включаются:

(1) Формы для пуговиц. Эти изделия являются основанием некоторых типов пуговиц и предназначены для покрытия их текстильным материалом, бумагой, кожей и т.д. Сюда они включаются только в том случае, если они легко распознаются как заготовки, предназначенные для производства пуговиц. Эти формы могут быть из дерева, фиалкового корня и т.д., но чаще всего они состоят из двух металлических частей, одна из которых покрыта текстильным материалом и т.д., а другая вставляется в первую и закрепляет текстильный материал.

(2) Прочие части пуговиц и т.д., идентифицируемые как таковые (например, заклепки, основы, головки).

(3) Заготовки для пуговиц. В их число включаются:

(i) формованные заготовки, получаемые в результате формовки и еще непригодные для использования в качестве пуговиц. Как правило, они требуют выравнивания, просверливания отверстий, полирования, но их легко различить как заготовки, предназначенные для производства пуговиц;

(ii) заготовки из штампованного металла, состоящие из двух частей (верха и основы), предназначенных для вставки одной в другую;

(iii) заготовки из перламутра, корозо, дерева и т.д., обработанные (например, закругленные или вогнутые с одной или обеих сторон, или обработанные для придания им какой-либо другой формы, снабженные ободком по краю, полированные или с просверленными отверстиями) так, что они явно идентифицируемы как заготовки, предназначенные для производства пуговиц. С другой стороны, диск, всего лишь распиленный, разрезанный или полированный, но не подвергнутый дальнейшей обработке, не считается заготовкой для изготовления пуговиц и должен классифицироваться в зависимости от составляющего его материала.

В данную товарную позицию не включаются запонки для манжет (товарная позиция 7113 или 7117).

9607 Застежки-молнии и их части:

- застежки-молнии:

9607 11 -- с зубцами из недорогого металла

9607 19 -- прочие

9607 20 - части

В данную товарную позицию включаются:

(1) Застежки-молнии любого размера, предназначенные для любых целей (для одежды, обуви, дорожных товаров и т.д.).

В большинстве своем застежки-молнии состоят из двух узких полосок текстильного материала с зубцами (из металла, пластмассы и т.д.) по краю каждой полоски, которые запираются с помощью движка или бегунка. Другой тип застежки-молнии состоит из двух пластмассовых полосок, каждая из которых имеет край, специально оформленный для смыкания с другим посредством движка.

(2) Части застежек-молний, например, зубцы, движки или бегунки, конечные зажимы и узкие ленты любой длины, снабженные зубцами.

9608 Ручки шариковые; ручки и маркеры с наконечником из войлока или фетра и прочих пористых материалов; авторучки чернильные, стилографы и ручки прочие; перья копировальные; карандаши с выталкиваемым или скользящим стержнем; держатели для перьев, держатели для карандашей и аналогичные держатели; части (включая колпачки и зажимы) изделий, перечисленных выше, кроме изделий товарной позиции 9609:

9608 10 - ручки шариковые

9608 20 - ручки и маркеры с наконечником из войлока или фетра и прочих пористых материалов

9608 30 - авторучки чернильные, стилографы и ручки прочие

9608 40 - карандаши с выталкиваемым или скользящим стержнем

9608 50 - наборы, состоящие из двух или более изделий, указанных в вышеприведенных субпозициях

9608 60 - стержни для шариковых ручек, состоящие из шарикового наконечника и чернильного баллончика

- прочие:

9608 91 -- перья для ручек и перьевые насадки

9608 99 - - прочие

В данную товарную позицию включаются:

(1) Шариковые ручки. Они, как правило, состоят из корпуса, в который вставлена трубка с чернилами, заканчивающаяся шариковым наконечником.

(2) Ручки и маркеры с наконечниками из войлока или фетра и прочих пористых материалов, включая относящиеся к типу чернильных авторучек.

(3) Чернильные авторучки, стилографы и прочие ручки (насосные, со вставным патроном, плунжерные, вакуумные и т.д.), с перьями или насадками или без них.

(4) Копировальные перья.

(5) Карандаши с выталкиваемым или скользящим стержнем с одним или более грифелями; включая запасные грифели, содержащиеся обычно внутри карандашей.

(6) Держатели для перьев, состоящие из одной или более частей, с перьями или колпачками, или без них.

(7) Держатели для карандашей и аналогичные держатели (например, держатели для цветных карандашей, рисовальных мелков).

ЧАСТИ

В данную товарную позицию также включаются идентифицируемые части, в других товарных позициях Номенклатуры не поименованные. Например:

перья для ручек любой конструкции, включая незавершенные в производстве грубо оформленные перья; зажимы; стержни шариковых ручек, состоящие из шарикового наконечника и чернильного балончика; держатели для шариковых наконечников или фетровых наконечников маркирующих стилографов; регуляторы притока чернил; корпуса для ручек или карандашей данной товарной позиции; механизмы для наполнения чернилами или перемещения грифеля; емкости для чернил из резины или других материалов; защитные колпачки для наконечников; запасные съемные перьевые комплекты, включающие перо, питатель и воротничок; перьевые насадки (или насадки на кончики авторучек), представляющие собой маленькие шарики, сделанные из платиновых или из некоторых вольфрамовых сплавов, используемые как наконечники на острые кончики перьев для предотвращения преждевременного износа.

В данную товарную позицию не включаются:

- (а) патроны с чернилами для чернильных авторучек (товарная позиция 3215);
- (б) стальные шарики для шариковых ручек и карандашей (товарная позиция 7326 или 8482);
- (в) рейсфедеры (товарная позиция 9017);
- (г) грифели карандашей (товарная позиция 9609).

9609 Карандаши простые (кроме указанных в товарной позиции 9608), карандаши цветные, грифели карандашей, пастели, карандаши угольные, мелки для письма или рисования и мелки для портных:

9609 10 - карандаши простые и цветные, с грифелями в твердой оболочке 9609 20 - грифели карандашей, черные или цветные 9609 90 - прочие

Изделия, входящие в данную товарную позицию, подразделяются на два типа:

(А) Изделия без оболочки либо покрытые одним лишь защитным бумажным слоем (например, мелки, карандаши угольные, грифели для карандашей, некоторые цветные карандаши, пастели и грифели).

(Б) Карандаши и цветные карандаши с грифелями в деревянной или пластмассовой оболочке или, в ряде случаев, в оболочке, включающей несколько слоев бумаги.

Состав грифелей для карандашей, мелков, пастелей, цветных карандашей и т.д. зависит от их назначения.

В данную товарную позицию включаются:

(1) Графитовые карандаши из натурального или агломерированного грифельного материала.

(2) Натуральные мелки в виде палочек (полученные в результате распиливания или разрезания).

(3) Искусственные мелки, обычно изготовленные на основе сульфата кальция или смеси сульфата кальция и карбоната кальция иногда с добавлением красящего вещества.

(4) Угольные карандаши, полученные путем обугливания древесины бересклета.

(5) Цветные карандаши и пастели, как правило, изготовленные из смеси мела или глины, красящего вещества, шеллака или воска, спирта и скипидара.

(6) Карандаши и цветные карандаши с грифелями в твердой оболочке.

(7) Грифели карандашей (например, черные грифели, состоящие из смеси графита и глины; цветные грифели, состоящие из оксидов металлов или других минеральных пигментов в сочетании с глиной, мелом или воском; химические или копировальные грифели, состоящие из глины, подкрашенной такими веществами, как анилин или фуксин).

(8) Литографические карандаши, изготовленные на основе ламповой сажи, воска, мыла и твердого жира.

(9) "Керамические" карандаши с основой из стекловидных красителей, жиров, какао-масла, воска и т.д.

В данную товарную позицию включаются карандаши с прикрепленными ластиками или прочими соответствующими им предметами.

В нее также входят мелки для портных (состоящие из стеатита).

В данную товарную позицию не включаются:

(а) мел в необработанном состоянии (товарная позиция 2509);

(б) медицинские карандаши (например, против мигрени) (товарная позиция 3004);

(в) карандаши для косметического и гигиенического использования (например, для бровей, кровоостанавливающие карандаши) (товарная позиция 3304 или 3307);

(г) мелки для бильярда (товарная позиция 9504).

9610 Доски грифельные для письма или рисования, в рамах или без рам

В данную товарную позицию включаются грифельные доски и доски, явно предназначенные для письма или рисования с помощью грифелей карандашей, мелков, фетровых или волокнистых маркеров (например, школьные детские грифельные доски, классные доски и некоторые доски для объявлений).

Эти изделия, в рамах или без рам, могут состоять из сланца, включая агломерированный, либо из любого материала (дерево, картон, текстильный материал, асбоцемент и т.д.), покрытого с одной или обеих сторон препаратом из порошкового сланца или любого другого покрытия, годного для письма по нему, или же покрытого пластмассовой обшивкой.

Доски могут иметь постоянную разметку (линии, квадраты, перечни товаров и т.д.) и могут включать рамы для счет.

В данную товарную позицию не включаются грифельные доски для письма или рисования, не готовые для использования (товарная позиция 2514 или 6803).

9611 Штемпели для датирования, печатывания или нумераторы, и аналогичные приспособления (включая устройства для печатания или тиснения этикеток), предназначенные для ручной работы; компостеры ручные, верстатки ручные наборные и комплекты ручные печатные, включающие в себя такие верстатки

В данную товарную позицию включаются штемпели для датирования, опечатывания и аналогичные штемпели, а также компостеры и наборные верстатки при условии, что они относятся к типу, предназначенному для ручного пользования. (Штемпели для датирования, опечатывания и аналогичные штемпели, оснащенные устройством для закрепления их на столе, письменном столе и т.д., и штемпели, предназначенные для работы на специальном стенде, сюда не включаются - см. пояснения к товарной позиции 8472.)

Эти изделия включают:

(1) Печати для использования их с сургучом, с рисунком или без него, с рукоятками или без них.

(2) Штемпели всевозможных типов с печатной лентой или самонакатывающим устройством, или без них; например, штемпели с датами, штемпели с разными данными, маркировочные и билетные штемпели, нумераторы (самозамещающиеся и несамозамещающиеся), валиковые штемпели, карманные штемпели (обычно состоящие из печати и штемпельной подушечки в защитной коробке).

(3) Верстатки или набивки для набора взаимозамещаемых знаков. На некоторых верстатках могут быть постоянные тексты или рисунки (например, почтовые верстатки, в которых меняется только дата).

(4) Небольшие ручные печатные наборы (не игрушечные), состоящие из коробки с ручной печатью, взаимозамещаемыми знаками, пинцетом и штемпельной подушечкой.

(5) Ручные устройства для штемпелевания билетов с датой или другими знаками, даже если они оборудованы штампом.

В данную товарную позицию не включаются:

(а) пломбиривальные и печатные щипцы и клещи для маркирования животных (товарная позиция 8203);

(б) утюги для выжигания клейма и маркировочные штемпели (товарная позиция 8205);

(в) незакрепленные буквы, знаки или прочие изображения, используемые в печатных машинах (товарная позиция 8442). Другие типы незакрепленных знаков классифицируются в соответствии с составляющим их материалом;

(г) ручные штемпели с базовой пластиной для сухого рельефного печатания (товарная позиция 8472);

(д) аппаратура с часовым механизмом для проставления временных данных, например, о получении письма (товарная позиция 9106).

9612 Ленты для пишущих машинок или аналогичные ленты, пропитанные чернилами или обработанные иным способом, предназначенные для получения отпечатков, в катушках, кассетах или без них; подушки штемпельные, пропитанные или не пропитанные чернилами, в коробках или без коробок:

9612 10 - ленты

9612 20 - подушки штемпельные

В данную товарную позицию включаются:

(1) Ленты, в катушках, кассетах или без них, для пишущих машинок, счетных машин или для любых других машин, оснащенных устройством для печатания с помощью таких лент (автоматические весы, табулирующие машины, телетайпы и т.д.).

В данную товарную позицию также входят ленты, пропитанные чернилами и т.д., как правило, с металлическими фиксирующими устройствами, применяемые в барографах, термографах и т.д., для печатания и запоминания передвижений иглы записывающего устройства.

Эти ленты обычно изготавливаются из тканых текстильных материалов, но иногда и из пластмасс или бумаги. Для включения в данную товарную позицию они должны быть пропитаны чернилами или быть каким-либо иным способом подготовлены для воспроизведения оттисков (например, пропитка текстильных лент или покрытие пластмассовых или бумажных лент красящим веществом, чернилами и т.д.).

В данную товарную позицию не включаются:

(а) рулоны обычной или другой копировальной бумажной ленты, непригодные для использования в пишущей машинке и т.д., ленты, специально предназначенные для копирования в счетных машинах, кассовых аппаратах и т.д. Такая лента, которая, как правило, намного шире машинописной (обычно более 3 см), включается в группу 48;

(б) ленты, не обработанные чернилами путем пропитывания, насыщения, покрытия и т.д. к воспроизведению оттисков; они включаются в группу 39, раздел XI и т.д. в соответствии с составляющим их материалом;

(в) пустые катушки (классифицируются в соответствии с составляющим их материалом).

(2) Штемпельные подушки, пропитанные или не пропитанные чернилами, для проставления дат и т.д. Они, как правило, состоят из войлока или фетра, ткани или другого абсорбирующего материала, натянутого на деревянную, металлическую или пластмассовую основу, которая часто имеет форму коробки.

Ручные чернильные валики не включаются в данную товарную позицию и классифицируются в соответствии с составляющим их материалом.

9613 Зажигалки сигаретные и прочие зажигалки, включая механические или электрические, и части к ним, кроме кремней и фитилей:

9613 10 - зажигалки карманные газовые, не подлежащие повторной заправке

9613 20 - зажигалки карманные газовые, подлежащие повторной заправке

9613 80 - прочие зажигалки

9613 90 - части

В данную товарную позицию включаются:

(1) Механические зажигалки.

Они дают искру, как правило, с помощью колесика с рифленным ободком, которое вращается, создавая контакт с "кремнем" (обычно состоящим из ферроцериевого сплава).

(2) Электрические зажигалки.

Электрический ток от сети или батарейки дает искру или, в некоторых типах зажигалок, производит накаливание электрического резистора.

(3) Химические зажигалки.

В таких зажигалках катализатор (обычно из губчатой платины) накаливается в ходе каталитического процесса в присутствии газа.

(4) Немеханические зажигалки.

Зажигалки такого типа состоят из контейнера с топливным резервуаром и небольшого заменяемого металлического прутка (бойка) со стальным концом. При ударе стального конца по "кремню", закрепленному вне контейнера, возникает искра, воспламеняющая горючий материал, расположенный вблизи конца бойка.

Зажигалки, относящиеся к данной товарной позиции, могут быть карманными или настольными, или могут быть предназначены для закрепления на стене, на газовой плите и т.д. В данную товарную позицию также входят зажигалки для автомобилей или других транспортных средств.

Зажигалки, представленные в сочетании с другими предметами (например, с портсигарами, пудреницами, часами, обычно с цифровым циферблатом, электронными калькуляторами), классифицируются в соответствии с Основными правилами интерпретации Номенклатуры.

В данную товарную позицию также включаются идентифицируемые части зажигалок (например, корпуса, колесики с рифленным ободом, пустые или полные топливные резервуары).

В данную товарную позицию не включаются запалы товарной позиции 3603, кремни (товарная позиция 3606), фитили (товарная позиция 5908 или 7019) или топливо в контейнерах (ампулах, бутылках, банках и т.д.), используемое для заполнения или повторной заправки сигаретных или аналогичных зажигалок (обычно товарная позиция 3606).

9614 Трубки курительные (включая чашеобразные части), мундштуки для сигар или сигарет, и их части

В данную товарную позицию включаются:

(1) Курительные трубки всех типов (включая трубки мира, чубуки или турецкие трубки, кальяны и т.д.).

(2) Чашеобразные части трубок.

(3) Мундштуки для сигар и сигарет.

(4) Заготовки из дерева или корня верескового дерева, грубо обработанные для производства трубок.

Материалы, наиболее часто используемые для производства этих товаров (или черенков, мундштуков и прочих частей), следующие: терракота и прочая керамика, дерево (самшит, вишня и т.д.), вересковый корень, янтарь, сепиолит, копал, слоновая кость, перламутр, эбонит, стеатит и глина.

В данную товарную позицию также включаются следующие части: черенки и мундштуки для трубок; крышки для трубок; абсорбирующие чашеобразные части; втулки; внутренние части (включая вставные фильтры) и т.д.

В данную товарную позицию не включаются принадлежности (например, скребки для трубок и приспособления для их чистки); они относятся к соответствующим товарным позициям.

9615 Расчески, гребни для волос и аналогичные предметы; шпильки для волос, зажимы для завивки, бигуди и аналогичные предметы, кроме указанных в товарной позиции 8516, и их части:

- расчески, гребни для волос и аналогичные предметы:

9615 11 -- из твердой резины или пластмасс

9615 19 -- прочие

9615 90 - прочие

В данную товарную позицию включаются:

(1) Туалетные расчески всех типов, включая расчески для животных.

(2) Нарядные гребни всех типов, как для личного украшения, так и для поддержания прически.

(3) Заколки для волос и аналогичные предметы для сохранения прически или для украшения.

Эти изделия, как правило, изготовлены из пластмассы, слоновой кости, кости, рога, панциря черепахи, металла и т.д.

(4) Шпильки для волос.

(5) Шпильки и зажимы для завивки, бигуди и аналогичные предметы, кроме указанных в товарной позиции 8516, с покрытиями или креплениями из текстильных материалов, резины или прочих материалов или без них.

Эти товары, как правило, сделаны из недорогих металлов или из пластмасс.

Они относятся к группе 71, если содержат драгоценный металл или металл, плакированный драгоценным металлом, природный или культивированный жемчуг, драгоценные или полудрагоценные камни (природные, искусственные или реконструированные) в количествах, кроме незначительных.

В данную товарную позицию не включаются текстильные повязки на голову и ленты для волос (раздел XI).

9616 Распылители ароматических веществ и аналогичные распылители для гигиенических целей, их насадки и головки; пуховки и подушечки для нанесения косметических или туалетных средств:

9616 10 - распылители ароматических веществ и аналогичные распылители для гигиенических целей, их насадки и головки

9616 20 - пуховки и подушечки для нанесения косметических или туалетных средств

В данную товарную позицию включаются:

(1) Распылители ароматических веществ, бриллиантина и аналогичные распылители для гигиенических целей настольного или карманного типа для личного или профессионального пользования. Они состоят из резервуара, обычно в виде баллончика (из стекла, пластмассы, металла или другого материала), к которому крепятся насадки; насадка состоит из головки (с распыляющим механизмом) и пневматического нажимного клапана (иногда закрытого текстильной сеткой) или поршневого устройства.

(2) Насадки для распылителей для гигиенических целей.

(3) Головки для распылителей для гигиенических целей.

(4) Пуховки и подушечки для нанесения любых косметических или туалетных средств (пудры, румян, талька и т.д.). Они могут быть сделаны из любого материала (лебяжьего или гагачьего пуха, кожи, волос животных, ворсовых тканей, пенорезины и т.д.), и они включаются в данную товарную позицию независимо от наличия рукояток или украшений из слоновой кости, панциря черепахи, кости, пластмассы, недорогих металлов, драгоценного металла или металла, плакированного драгоценным металлом.

В данную товарную позицию не включаются:

(а) резервуары (баллончики, флаконы и т.д.) для распылителей ароматических веществ, представленные отдельно (классифицируются в соответствии с составляющим их материалом);

(б) резиновые нажимные клапаны (товарная позиция 4014);

(в) устройства для разбрызгивания или распыления товарной позиции 8424;

(г) автоматы для распыления ароматических веществ товарной позиции 8476.

9617 Термосы и вакуумные сосуды прочие в собранном виде; их части, кроме стеклянных колб

В данную товарную позицию включаются:

(1) Термосы и прочие аналогичные вакуумные сосуды, при условии, что они представлены в комплекте. К данной категории товаров относятся вакуумные банки, кувшины, графины и т.д., предназначенные для хранения жидкостей, пищевых или прочих продуктов при практически постоянной температуре в течение достаточно длительного промежутка времени. Эти изделия обычно состоят из двустенного резервуара (колбы), как правило, стеклянного, с вакуумом между стенками, и внешней защитной оболочки из металла, пластмассы или другого материала, иногда покрытого бумагой, кожей, тканью, имитирующей кожу и т.д. Пространство между вакуумным

резервуаром и внешней защитной оболочкой может быть заполнено изоляционным материалом (стекловолокном, пробкой или войлоком). В данную товарную позицию также включаются двустенные термосы из нержавеющей стали с вакуумом между стенками без внешней защитной оболочки, которые способны сохранять температуру. Имеющаяся в термосах крышка может использоваться в качестве чашки.

(2) Внешние оболочки, крышки и чашки из металла, пластмассы и т.д. для термосов или прочих вакуумных сосудов.

В данную товарную позицию не включаются отдельно представленные стеклянные колбы (товарная позиция 7020).

9618 Манекены для портных и прочие манекены; манекены-автоматы и движущиеся предметы для оформления витрин прочие

В данную товарную позицию включаются:

(1) Манекены для женских и мужских портных.

Они представляют собой модели человеческого тела, используемые для точной подгонки одежды во время пошива; обычно они изображают лишь туловище человека. Они обычно сформированы из папье-маше, гипса, пластмассы и т.д., среди них встречаются и манекены, сделанные из некоторых материалов для плетения, таких как лоза, тростник или ива. Формы манекенов обычно покрыты текстильным материалом и закреплены на подставке, что позволяет регулировать высоту модели.

(2) Прочие непрофессиональные манекены и аналогичные изделия.

Они представляют собой человеческое тело или его части (например, голову, туловище, ноги, руки или кисти рук), используемые для демонстрации предметов одежды, головных уборов, чулок, перчаток и т.д. Эти фигуры и т.д. изготовлены из материалов, упомянутых выше в пункте 1. Если фигуры изображают человеческое тело полностью, то они оснащены двигающимися конечностями, в связи с чем могут принимать различные позы. Эти фигуры используются также в качестве моделей для художников и скульпторов, а также используются студентами медицинских вузов для отработки методов наложения повязок, шин и т.д.

К данной категории не относятся силуэтные или профильные изображения фигур, которые, хотя и используются иногда для демонстрации изделий, служат чаще всего указателями. Эти изделия обычно изготавливаются из дерева, картона или металла и классифицируются в соответствии с составляющим их материалом.

(3) Манекены-автоматы и прочие движущиеся предметы для оформления витрин.

В их перечень входят все предметы от двигающихся изображений людей или животных до многочисленных прочих автоматизированных устройств, используемых для демонстрации товаров или в рекламных целях. Они могут состоять из любого материала и обычно оснащены электрическим или механическим приводом. Хотя эти товары сами по себе являются предметами, вызывающими любопытство, они предназначены главным образом для того, чтобы привлекать внимание к экспозиции

товаров или отдельным изделиям, выставленным на витринах. Они могут иметь разные формы в зависимости от характера рекламируемого товара или услуги; в ряде случаев манекены-автоматы не только привлекают внимание, но и способны также с помощью движений продемонстрировать качество изделия, способ его функционирования и т.д.

В данную товарную позицию не включаются:

(а) аппараты или модели, предназначенные исключительно для демонстрационных целей, товарной позиции 9023;

(б) куклы и игрушки (группа 95).

9619 Женские гигиенические прокладки и тампоны, детские пеленки и подгузники и аналогичные изделия, из любого материала

В данную товарную позицию включаются женские гигиенические прокладки и тампоны, детские пеленки и подгузники и аналогичные изделия, включая абсорбирующие гигиенические вкладыши для бюстгалтера, подгузники для взрослых, страдающих недержанием, и прокладки для белья, из любого материала.

Как правило, изделия данной товарной позиции одноразовые. Многие из данных изделий состоят из (а) внутреннего слоя (например, нетканых материалов), предназначенного для впитывания влаги с кожи и предотвращения таким образом раздражения; (б) абсорбирующей основы для сбора и удержания влаги вплоть до удаления изделия; и (в) внешнего слоя (например, из пластмасс), препятствующего вытеканию жидкости из абсорбирующей основы. Изделия данной товарной позиции обычно имеют форму, позволяющую облегать тело человека. В данную товарную позицию также включаются аналогичные традиционные изделия, которые выполнены исключительно из текстильных материалов и могут повторно использоваться после стирки.

В данную товарную позицию не включаются такие изделия, как одноразовые хирургические салфетки и абсорбирующие подкладки для больничных кроватей, операционных столов и инвалидных колясок или неабсорбирующие вкладыши для бюстгалтера или другие неабсорбирующие изделия (которые обычно классифицируются в соответствии с материалом, из которого они изготовлены).

9620 Моноопоры, двуноги, треноги и аналогичные изделия

В данную товарную позицию включаются моноопоры, двуноги, треноги и аналогичные изделия, которые служат в качестве подставок для фотоаппаратов, видеокамер, точных измерительных приборов и т. д., для уменьшения случайных движений. Они могут иметь изменяемую длину, обычно являются переносными и могут быть оснащены быстросъемным устройством или головкой для легкой установки и демонтажа аппарата или измерительного прибора. Эти изделия могут изготавливаться из различных материалов, например, из древесины, алюминия, углерода или их сочетаний.

Моноопора - это подставка на одной опоре, иногда называемая "моноподом".
Двунога - подставка на двух опорах, обеспечивающая устойчивость вдоль двух осей перемещения. Тренога - подставка на трех опорах, обеспечивающая высокую устойчивость устанавливаемого прибора.

В данной товарной позиции термин "аналогичные изделия" означает устройства с четырьмя или более опорами, которые выполняют ту же функцию уменьшения случайных движений, что и моноопоры, двуноги и треноги. В данную товарную позицию также включаются штативы для автопортретов, также называемые "штативами для селфи", в большей степени предназначенные для удержания в руке, чем для установки на земле, которые используют для съемки автопортретов ("селфи") смартфоном, фотоаппаратом, цифровым фотоаппаратом или видеокамерой, устанавливаемыми в определенном положении в креплении на конце штатива, независимо от того, оснащены или нет такие штативы проводными или беспроводными пультами дистанционного управления съемкой.

В данную товарную позицию не включаются:

- (а) подставки для микрофонов (товарная позиция 8518);
- (б) стойки для удержания музыкальных инструментов (например, малых барабанов или саксофонов) (товарная позиция 9209);
- (в) моноопоры, двуноги, треноги и аналогичные изделия, специально предназначенные для использования с изделиями группы 93.

Раздел XXI

ПРОИЗВЕДЕНИЯ ИСКУССТВА, ПРЕДМЕТЫ КОЛЛЕКЦИОНИРОВАНИЯ И АНТИКВАРИАТ

Группа 97

Произведения искусства, предметы коллекционирования и антиквариат

Примечания:

1. В данную группу не включаются:

- (а) марки почтовые или марки госпошлин негашеные, почтовые канцелярские принадлежности (гербовая бумага) или аналогичные изделия товарной позиции 4907;
- (б) театральные декорации, задники для художественных студий или аналогичные предметы из расписанного холста (товарная позиция 5907), за исключением тех, которые могут быть включены в товарную позицию 9706; или
- (в) жемчуг, природный или культивированный, или драгоценные или полудрагоценные камни (товарные позиции 7101 - 7103).

2. В товарной позиции 9702 термин "подлинники гравюр, эстампов и литографий" означает оттиски черно-белые или цветные, выполненные автором с одной или

нескольких досок вручную, независимо от используемой автором техники или материала, за исключением механического или фотомеханического способа.

3. В товарную позицию 9703 не включаются репродукции крупносерийного производства или изделия ремесленного производства коммерческого характера, даже если эти товары нарисованы или созданы художниками.

4. (А) При условии соблюдения положений вышеуказанных примечаний 1 - 3 изделия данной группы включаются именно в данную группу, а не в какую-либо иную группу Номенклатуры.

(Б) К товарной позиции 9706 не относятся товары, включаемые в предыдущие товарные позиции данной группы.

5. Рамы для картин, рисунков, пастелей, коллажей или других декоративных изображений, гравюр, эстампов или литографий должны быть отнесены к тем же позициям, что и сами произведения искусства в том случае, если характер и стоимость рам соответствуют этим произведениям. Рамы, характер и стоимость которых не соответствуют произведениям искусства, перечисленным в данном примечании, должны классифицироваться отдельно.

ОБЩИЕ ПОЛОЖЕНИЯ

В данную группу включаются:

(А) Некоторые произведения искусства: картины, рисунки и пастели, выполненные полностью от руки, коллажи и аналогичные декоративные изображения (товарная позиция 9701); подлинники гравюр, эстампов и литографий (товарная позиция 9702); подлинники скульптур и статуэток (товарная позиция 9703).

(Б) Почтовые марки или марки госпошлин и аналогичные марки, знаки почтовой оплаты гашеные, в том числе первого дня гашения, почтовые канцелярские принадлежности (гербовая бумага) и аналогичные предметы, использованные или неиспользованные, за исключением товаров товарной позиции 4907 (товарная позиция 9704).

(В) Коллекции и предметы коллекционирования по зоологии, ботанике, минералогии, анатомии, истории, археологии, палеонтологии, этнографии или нумизматике (товарная позиция 9705).

(Г) Антиквариат возрастом более 100 лет (товарная позиция 9706).

Однако следует отметить, что такие изделия включаются в другие группы Номенклатуры, если они не соответствуют условиям, вытекающим из примечаний или текстов товарных позиций данной группы.

Изделия, относящиеся к товарным позициям 9701 - 9705, включаются в эти товарные позиции, даже если их возраст более 100 лет.

9701 Картины, рисунки и пастели, выполненные полностью от руки, кроме рисунков, указанных в товарной позиции 4906, и прочих готовых изделий,

разрисованных или декорированных от руки; коллажи и аналогичные декоративные изображения:

9701 10 - картины, рисунки и пастели

9701 90 - прочие

(А) КАРТИНЫ, РИСУНКИ И ПАСТЕЛИ, ВЫПОЛНЕННЫЕ ПОЛНОСТЬЮ ОТ РУКИ, КРОМЕ РИСУНКОВ, УКАЗАННЫХ В ТОВАРНОЙ ПОЗИЦИИ 4906, И ПРОЧИХ ГОТОВЫХ ИЗДЕЛИЙ, РАЗРИСОВАННЫХ ИЛИ ДЕКОРИРОВАННЫХ ОТ РУКИ

К данной категории товаров относятся картины, рисунки и пастели (старинные или современные), выполненные полностью от руки. Это могут быть полотна, написанные маслом, воском, темперой, акрилом, акварелью, гуашью, пастелью, миниатюры, манускрипты, украшенные цветными рисунками, карандашные рисунки (включая рисунки типа "Конте"), рисунки углем или пером и т.д., выполненные на любом материале.

Поскольку такие работы должны быть выполнены полностью от руки, товары, получаемые полностью или частично в результате какого-либо другого процесса, сюда не включаются, например, картины, выполненные на холсте или на другом материале посредством фотомеханического процесса; картины, выполненные от руки по контуру или по рисунку, полученному посредством обычного гравировального или печатного процесса; так называемые "авторские копии" картин, которые получают с помощью ряда слепков или трафаретов, даже если они признаны подлинными самим художником

Однако копии картин независимо от их художественной ценности относятся к данной категории товаров, если они выполнены полностью от руки.

К данной категории товаров также не относятся:

(а) планы и чертежи для архитектурных, инженерных промышленных целей, представляющие собой оригиналы, выполненные от руки (товарная позиция 4906);

(б) эскизы или рисунки моделей модной одежды, ювелирных изделий, обоев, тканей, мебели и т.д., представляющие собой оригиналы, выполненные от руки (товарная позиция 4906);

(в) театральные декорации, задники для художественных студий или аналогичные предметы, из расписанного холста (товарная позиция 5907 или 9706);

(г) декорированные от руки готовые изделия, такие как настенные покрытия, состоящие из разрисованных от руки тканей, праздничные сувениры, коробки и шкатулки, керамическая посуда (блюда, тарелки, вазы и т.д.), все это включается в соответствующие товарные позиции.

(Б) КОЛЛАЖИ И АНАЛОГИЧНЫЕ ДЕКОРАТИВНЫЕ ИЗОБРАЖЕНИЯ

К данной категории товаров относятся коллажи и аналогичные декоративные изображения, состоящие из частиц и кусочков различных материалов животного, растительного или другого происхождения, скомпонованных в виде картины или декоративного изображения или мотива и закрепленных с помощью клея или другим способом на подложке, например, из дерева, бумаги или текстильного материала. Подложка может быть однотонной или разрисованной от руки или иметь напечатанные декоративные элементы, образующие часть общего дизайна. Коллажи разнообразны по качеству, начиная с дешевых работ, производимых в больших количествах на продажу в качестве сувениров, и кончая работами, требующими высокого уровня мастерства и которые могут быть выдающимися произведениями искусства.

В данной категории термин "аналогичные декоративные изображения" не относится к изделиям, состоящим из одного куска материала, даже если он оправлен или приклеен к подложке. Более конкретно такие изделия рассматриваются в других товарных позициях Номенклатуры под названием "украшения" из пластмасс, дерева, драгоценных металлов и т.д. Такие изделия включаются в соответствующие товарные позиции (товарные позиции 4420, 8306 и т.д.).

Рамы для картин, рисунков, пастелей, коллажей или аналогичных декоративных изображений включаются вместе с ними в данную товарную позицию, только если их характер и стоимость соответствуют этим произведениям искусства; в других случаях рамы классифицируются отдельно в соответствующие товарные позиции как изделия из дерева, металла и т.д. (см. примечание 5 к данной группе).

9702 Подлинники гравюр, эстампов и литографий

В данную товарную позицию включаются подлинники гравюр, эстампов и литографий (старинных или современных), то есть черно-белые или цветные оттиски, выполненные автором с одной или нескольких досок вручную, независимо от используемой им техники или материала, за исключением механического или фотомеханического способа (см. примечание 2 к данной группе).

При условии, что они отвечают другим требованиям предыдущего абзаца, в данную товарную позицию включаются как подлинники литографии, выполненные с помощью переводного метода (в ходе которого художник сначала делает рисунок на специальной бумаге, а затем переводит его на камень).

Оттиски, как указано выше, получают с гравированных пластинок, которые могут быть выполнены с применением различных процессов, например, штрихового гравирования, сухой иглы, акватинты (кислотный процесс) или гравирования в пунктирной манере.

Подлинники оттисков включаются в данную товарную позицию, даже если они ретушировались.

Зачастую бывает трудно отличить подлинник от копии, подделки или репродукции, но относительно небольшое количество оттисков и качество бумаги могут стать

полезными ориентирами при определении подлинников; с другой стороны, подтверждение использования полутонных штор (в фотогравюре и гелиогравюре) и очень часто отсутствие следа, оставленного пластинкой на бумаге, могут указывать на то, что это копия или репродукция.

Рамы для гравюр, эстампов или литографий включаются вместе с ними в данную товарную позицию, только если их характер и стоимость соответствуют этим произведениям искусства; в других случаях рамы классифицируются отдельно в соответствующие товарные позиции как изделия из дерева, металла и т.д. (см. примечание 5 к данной группе).

Следует отметить, что в данную товарную позицию не включаются пластины (медные, цинковые, каменные, деревянные или из любого другого материала), с которых делают гравюры и т.д. (товарная позиция 8442).

9703 Подлинники скульптур и статуэток из любых материалов

В данную товарную позицию включаются подлинники скульптур и статуэток, старинных или современных. Они могут быть выполнены из любого материала (камня, реконструированного камня, терракоты, дерева, слоновой кости, металла, воска и т.д.), иметь объемную, рельефную или высеченную глубоко в материале форму (статуи, бюсты, статуэтки, скульптурные группы, изображения животных и т.д., включая барельефы для архитектурных целей).

Эти работы могут выполняться различными способами, включая следующие: первый способ заключается в том, что автор вырезает произведение непосредственно из твердого материала; при втором способе автор лепит модели скульптур из мягких материалов, затем они отливаются в бронзе или гипсе или обжигаются, или доводятся до твердого состояния иным способом, или же могут быть воспроизведены скульптором в мраморе или другом твердом материале.

При работе вторым способом скульптор обычно действует по следующей схеме:

Он начинает воплощение своей идеи с модели, которую также называют макетом (обычно в уменьшенном масштабе), выполняя ее в глине или другом пластичном материале; с макета, взятого за основу, он лепит "глиняную форму". Эта "глиняная форма" редко идет на продажу и, как правило, либо уничтожается после того как послужит формой для создания очень небольшого количества копий, заранее установленного автором, либо направляется в музей, где используется в учебных целях. Прежде всего эти копии включают "гипсовую модель", произведенную непосредственно из "глиняной формы". Эта "гипсовая модель" используется либо как модель для выполнения работы в камне или дереве, либо для заготовки форм для отливки в металле или воске.

Одна и та же скульптура может, таким образом, воспроизводиться в виде двух или трех "копий" из мрамора, дерева, воска, бронзы и т.д. и в количестве нескольких штук из терракоты или гипса. Не только предварительная модель, но и "глиняная форма", "

гипсовая модель" и эти "копии" представляют собой авторские произведения скульптора; фактически копии не могут быть абсолютно идентичными, ибо автор на каждом этапе прибегал к дополнительному моделированию, исправлениям при отливке и наделял каждую фигуру патиной. Редко, когда общее количество копий превышает 12 штук.

Таким образом, в данную товарную позицию включаются не только подлинники, изготовленные скульптором, но также копии и репродукции этих моделей, полученные вторым способом, описанным выше, независимо от того, кто их делал - сам скульптор или другой автор.

В данную товарную позицию не включаются следующие изделия, даже если они разработаны или выполнены художниками:

- (а) орнаментальные скульптуры коммерческого характера;
- (б) предметы личного украшения и другие изделия ремесленного производства коммерческого характера (украшения, культовые изображения и т.д.);
- (в) репродукции крупносерийного производства из гипса, штукатурного раствора с примесью волокнистых веществ, цемента, папье-маше и т.д.

За исключением предметов украшения, входящих в товарную позицию 7116 или 7117, все эти изделия классифицируются в зависимости от составляющего их материала (товарная позиция 4420 для дерева, товарная позиция 6802 или 6815 для камня, товарная позиция 6913 для керамики, товарная позиция 8306 для недорогих металлов и т.д.).

9704 Марки почтовые или марки госпошлин, знаки почтовой оплаты, в том числе первого дня гашения, почтовые канцелярские принадлежности (гербовая бумага) и аналогичные предметы, использованные или неиспользованные, за исключением товаров товарной позиции 4907

В данную товарную позицию включаются следующие изделия, использованные или неиспользованные, кроме изделий товарной позиции 4907:

(А) Почтовые марки всех типов, то есть марки, обычно используемые для наклеивания на корреспонденцию или на бандероли; марки со словами "подлежит оплате" и т.д.

(Б) Марки госпошлин всех типов, представляющие собой марки, наклеиваемые по получении, регистрационные марки, марки, разрешенные для обращения, консульские марки, пошлинные марки и т.д.

(В) Знаки почтовой оплаты, то есть письма с почтовым штемпелем, но без марки о почтовой оплате, использовавшиеся до введения почтовых марок.

(Г) Почтовые марки, приклеенные на конверты или почтовые карточки, в том числе "первого дня гашения", представляющие собой конверты, обычно помеченные "первый день", с наклеенной почтовой маркой (или набором таковых), проштемпелеванной датой выпуска, и "карт-максимумы". Последние представляют собой карточки с

почтовой маркой и репродукцией рисунка, изображенного на марке. Почтовая марка погашена простым или специальным штемпелем с указанием места, связанного с рисунком и датой выпуска.

(Д) Почтовые канцелярские принадлежности (гербовая бумага), то есть франкированные конверты, письма-секретки, почтовые карточки, обертки для газет и т.д.

Изделия данной товарной позиции могут быть представлены в пачках, (отдельные марки, уголки с проставленными датами, полные листы) или в коллекциях. Альбомы для коллекций таких изделий рассматриваются как составляющая часть этих коллекций при условии, что их стоимость соответствует стоимости коллекции.

В данную товарную позицию не включаются:

(а) юбилейные карточки и иллюстрированные знаки почтовой оплаты первого дня гашения (иллюстрированные или нет) без почтовых марок (товарная позиция 4817 или группа 49);

(б) неиспользованные марки почтовые или госпошлин, почтовые канцелярские принадлежности (гербовая бумага) и аналогичные изделия текущего или нового выпуска в стране, в которой они имеют или будут иметь признанную номинальную стоимость (товарная позиция 4907);

(в) талоны в виде "сберегательных марок", выпускаемые частными или коммерческими организациями для покупателей, а также марки, иногда выпускаемые различными торговцами для покупателей в качестве скидки за покупку (товарная позиция 4911).

9705 Коллекции и предметы коллекционирования по зоологии, ботанике, минералогии, анатомии, истории, археологии, палеонтологии, этнографии или нумизматике

Эти изделия зачастую обладают крайне низкой собственной стоимостью, но представляют интерес с точки зрения своей редкости, классификации и того, как они представлены. В данную товарную позицию включаются:

(А) Коллекции и предметы коллекционирования по зоологии, ботанике, минералогии или анатомии, такие как:

(1) Мертвые животные любых видов, законсервированные сушкой или в жидкости; чучела животных для коллекций.

(2) Выдутые или "высосанные" яйца; насекомые в коробках, рамах и т.д. (кроме оправленных изделий, представляющих собой бижутерию или брелоки); пустые скорлупы, кроме тех, которые используются в промышленных целях.

(3) Семена или растения, засушенные или законсервированные в жидкости; гербарии.

(4) Образцы минералов (не являющихся драгоценными или полудрагоценными камнями, относящимися к группе 71); образцы окаменелостей.

(5) Osteологические образцы (скелеты, черепа, кости).

(6) Анатомические и патологоанатомические образцы.

(Б) Коллекции и предметы коллекционирования по истории, этнографии, палеонтологии или археологии, например:

(1) Изделия, являющиеся материальными остатками человеческой деятельности, пригодные для изучения деятельности предыдущих поколений, такие как: мумии, саркофаги, оружие, культовые принадлежности, предметы одежды, предметы, принадлежавшие известным людям.

(2) Изделия, по которым можно изучать деятельность, нравы, обычаи и особенности современных отсталых племен, например, орудия труда, оружие или культовые принадлежности.

(3) Геологические образцы для изучения окаменелостей (вымерших организмов, останки или отпечатки которых находят в геологических слоях) животного или растительного происхождения.

(В) Коллекции и предметы коллекционирования по нумизматике.

Это монеты, банкноты, которые уже не являются законным платежным средством, кроме тех, которые относятся к товарной позиции 4907, и медали, представленные в виде коллекции или в виде отдельных предметов; в последнем случае каждая партия обычно включает лишь несколько образцов какой-либо монеты или медали, которые относятся к данной товарной позиции, только если определено предназначены для коллекций.

В данную товарную позицию не включаются монеты и медали, не считающиеся предметами коллекционирования и не составляющие коллекцию по нумизматике (например, большие партии какой-либо монеты или медали); они, как правило, входят в группу 71; однако любые подобные "монеты" и "медали", настолько помятые и погнутые, что годятся только для переплавки и т.п., *prima facie*, включаются в товарные позиции для металлических отходов и лома.

Монеты, являющиеся законным платежным средством в стране выпуска, относятся к товарной позиции 7118, даже если они выставлены на широкую продажу в подарочных коробках.

Монеты или медали, оправленные как ювелирные изделия, сюда не включаются (группа 71 или товарная позиция 9706).

Банкноты, уже не являющиеся законным платежным средством, не считающиеся предметами коллекционирования и не составляющие коллекцию, включаются в товарную позицию 4907.

Товары, произведенные в рамках коммерческого обязательства для увековечения, празднования, ознаменования или отражения какого-либо события или по другому поводу, независимо от ограничений на количество и тираж не включаются в данную товарную позицию как коллекции или предметы коллекционирования по истории или

нумизматике, если только эти товары сами по себе не приобрели соответствующий интерес ввиду их возраста или редкости.

9706 Антиквариат возрастом более 100 лет

В данную товарную позицию включается весь антиквариат возрастом более 100 лет при условии, что он не включен в товарные позиции 9701 - 9705. Интерес к этим товарам связан с их возрастом и, как общее следствие, их редкостью.

При условии соблюдения этих положений в данную товарную позицию включаются:

- (1) Старинная мебель, рамы и панельная обшивка.
- (2) Изделия печатной промышленности: инкунабулы и прочие книги, ноты, карты, гравюры (кроме относящихся к товарной позиции 9702).
- (3) Вазы и прочие керамические изделия.
- (4) Текстильные изделия: ковры, гобелены, вышивка, кружева и прочие материалы.
- (5) Ювелирные изделия.
- (6) Изделия золотых или серебряных дел мастеров (кувшины, чаши, кубки, канделябры, блюда и т.д.).
- (7) Витражи или окна из цветного стекла.
- (8) Люстры и светильники.
- (9) Кузнечные и слесарные изделия.
- (10) Небольшие украшения для стеклянных шкафов (коробки, конфетные коробки, табакерки, табачные терки, шкатулки, веера и т.д.).
- (11) Музыкальные инструменты.
- (12) Часы всех видов.
- (13) Резьба по драгоценному камню (камеи, резные камни) и изделия мастеров по знакам (печати и т.д.).

При условии сохранения ими первоначального характера в данную товарную позицию включаются антикварные изделия, отремонтированные или отреставрированные. Например, в данную товарную позицию входят: старинная мебель с частями, изготовленными в наше время (например, арматурой и замененными частями), старинные гобелены, кожа или ткани, укрепленные на современных деревянных основах.

В данную товарную позицию не включаются независимо от возраста природный или культивированный жемчуг, драгоценные или полудрагоценные камни товарных позиций 7101 - 7103.

ТОМ VI

Сноска. ТОМ VI с изменениями, внесенными рекомендациями Коллегии Евразийской экономической комиссии от 21.11.2017 № 26; от 24.04.2018 № 3; от 10.05.2018 № 4; от 10.05.2018 № 5; от 22.05.2018 № 7; от 29.05.2018 № 8; от 16.10.2018

№ 22; от 15.01.2019 № 1; от 29.01.2019 № 4; от 02.06.2019 № 17; от 23.07.2019 № 21; от 02.09.2019 № 26; от 26.02.2020 № 3; от 11.08.2020 № 12; от 11.08.2020 № 13; от 29.09.2020 № 16; от 06.10.2020 № 17; от 10.01.2024 № 1.

РАЗДЕЛ I

ЖИВЫЕ ЖИВОТНЫЕ; ПРОДУКТЫ ЖИВОТНОГО ПРОИСХОЖДЕНИЯ

ГРУППА 01

Живые животные

0101	Лошади, ослы, мулы и лошаки живые
0101 29 100 0 и 0101 29 900 0	Прочие В данные подсубпозиции включаются дикие лошади, такие как лошадь Пржевальского или тарпан (монгольская лошадь). Однако зебры (<i>Equus zebra</i> , <i>Equus grevyi</i> , <i>Equus burchelli</i> , <i>Equus quagga</i> и т.д.) относятся к подсубпозиции 0106 19 001 0 или 0106 19 009 9, несмотря на то, что они принадлежат к семейству лошадиных (<i>Equidae</i>).
	Гибридное потомство кобылы и зебры (зебул) относится к подсубпозиции 0106 19 001 0 или 0106 19 009 9.
0101 30 000 0	Ослы В эту субпозицию включаются ослы домашние и недомашние. Среди них кулан, или полуосел (<i>Equus hemionus</i>) подвидов монгольский джигетай, тибетский кианг, онагр.
	Гибридное потомство осла и зебры (зеврас) относится к подсубпозиции 0106 19 001 0 или 0106 19 009 9.
0101 90 000 0	Прочие В данную субпозицию включаются животные, описанные в последнем абзаце пояснений к товарной позиции 0101.
0102	Крупный рогатый скот живой
0102 21 100 0 – 0102 29 990 0	Домашний крупный рогатый скот В данные подсубпозиции включаются животные, описанные в пояснениях к товарной позиции 0102, первый абзац, (1).
	Яки имеют 14 пар ребер, в то время как все другие виды крупного рогатого скота (за исключением европейского зубра и американского бизона) имеют только 13 пар ребер.
0102 31 000 0 – 0102 39 900 0	Буйволы

	В данные позиции включаются животные, описанные в пояснениях к товарной позиции 0102, первый абзац, (2).
	Европейский зубр (<i>Bison bonasus</i>) и американский бизон (<i>Bison bison</i>) имеют по 14 пар ребер, в то время как все другие виды крупного рогатого скота (за исключением яков) имеют только 13 пар ребер.
0102 39 100 0	Домашние виды В данную подсубпозицию включается весь домашний крупный рогатый скот рода <i>Bubalus</i> , независимо от цели его использования (формирование стада, разведение, откорм, селекция, убой и т.д.), за исключением чистопородных племенных животных (субпозиция 0102 31 000 0).
0102 39 900 0	Прочие В данную подсубпозицию включается крупный рогатый скот родов <i>Syncerus</i> и <i>Bison</i> , за исключением чистопородных племенных животных (субпозиция 0102 31 000 0).
0102 90 200 0 – 0102 90 990 0	Прочие В данные подсубпозиции включаются животные, описанные в пояснениях к товарной позиции 0102, первый абзац, (3).
0102 90 910 0	Домашние виды В данную подсубпозицию включается весь домашний крупный рогатый скот, не включенный ранее, независимо от цели его использования (формирование стада, разведение, откорм, селекция, убой и т.д.), за исключением чистопородных племенных животных (подсубпозиция 0102 90 200 0).
0103	Свиньи живые
0103 91 900 0	Прочие К живым недомашним свиньям относятся:
	1) кабан, или дикая свинья (<i>Sus scrofa</i>);
	2) бородавочник (<i>Phacochoerus aethiopicus</i>), речная или кистеухая свинья (<i>Potamochoerus porcus</i>) и черная лесная свинья;
	3) бабирусса (<i>Babryrousa babyrussa</i>);
	4) пеккари (дикая свинья) (<i>Dicotyles tajacu</i>).
0103 92 900 0	Прочие См. пояснения к подсубпозиции 0103 91 900 0.
0104	Овцы и козы живые
	Овцы В данные подсубпозиции включаются домашние овцы (<i>Ovis aries</i>), различные подвиды муфлона, такие как европейский муфлон (<i>Ovis musimon</i>),

0104 10 100 0 – 0104 10 800 0	канадский снежный баран, или толсторог (<i>Ovis cana densis</i>), баран степной, или уреал (<i>Ovis orientalis</i>), баран центрально-азиатский, или архар (<i>Ovis ammon</i>), а также гривистый баран (<i>Ammotragus lervia</i>), хотя он больше похож на козла, чем на барана.
0104 20 100 0 и 0104 20 900 0	Козы В данные подсубпозиции включаются домашние козы, каменный козел (<i>Capra ibex</i>) и бородатый, или безоаровый, козел или персидский козел (<i>Capra aegagrus</i> или <i>Capra hircus</i>).
	Однако следующие животные не включаются в данные подсубпозиции и относятся к подсубпозиции 0106 19 001 0 или 0106 19 009 9: кабарга (<i>Moschus moschiferus</i>), африканский водяной оленек (<i>Hyemoschus</i>) и азиатский оленек (<i>Tragulus</i>), которые не принадлежат к козам. Также не включаются животные, известные как вилорогая антилопа (горал (полукоза), серна и т.д.).
0105	Домашняя птица живая, то есть куры домашние (<i>Gallus domesticus</i>), утки, гуси, индейки и цесарки В данную товарную позицию включается только живая домашняя птица видов, поименованных в данной товарной позиции (домашние куры (<i>Gallus domesticus</i>), включая цыплят и каплунов), которую выращивают для получения яиц, мяса, пера или для любых иных целей (например, для формирования птичников, заселения парков или озер).
	Дикая птица (например, обыкновенная индейка (<i>Meleagris gallopavo</i>)), даже если ее разводят и забивают аналогичным способом, что и домашнюю птицу, поименованную в данной товарной позиции, включается в подсубпозицию 0106 39 801 0 или 0106 39 809 0.
	Домашние голуби относятся к подсубпозиции 0106 39 100 0.
0106	Живые животные прочие
0106 13 001 0 и 0106 13 009 0	Верблюды и прочие животные семейства верблюдовых (<i>Camelidae</i>) В данные подсубпозиции включаются одногорбые верблюды (дромедар, дромадер, арабиан), двугорбые верблюды (бактриан) и прочие животные семейства верблюдовых (лама, альпака, гуанако, викунья).
0106 14 101 0 и 0106 14 109 0	Кролики домашние В данные подсубпозиции включаются только домашние кролики, разводимые в целях получения мяса, пуха (например, ангорский кролик) или в любых иных целях.
0106 14 901 0	Прочие

И 0106 14 909 0	В данные подсубпозиции включаются дикие кролики (<i>Oryctolagus cuniculus</i>) и зайцы.
0106 19 001 0 –0106 19 009 9	Прочие
	Примеры млекопитающих, включаемых в данные подсубпозиции:
	1) олени, лани, косули, серны или дикие козы (<i>Rupicapra rupicapra</i>), обыкновенный или американский лось (<i>Alces alces</i>), антилопа канна (<i>Taurotragus</i>), вилорогие антилопы (горалы (<i>Naemorhedus</i>), <i>Hemitragus</i> , или вилороги) и настоящие антилопы;
	2) львы, тигры, медведи, носороги, гиппопотамы, слоны, жирафы, окапи, кенгуру, зебры и т.д.;
	3) белки, лисицы, американские норки, сурки, бобры, ондатры, или мускусные крысы, выдры, морские свинки;
	4) северные олени;
	5) собаки и кошки.
0106 20 001 0 И 0106 20 009 0	Рептилии (включая змей и черепах) В данные подсубпозиции включаются все рептилии и ящерицы, черепахи сухопутные, морские или пресноводные.
0106 39 100 0	Голуби В данную подсубпозицию включаются все птицы семейства голубиных, как дикие, так и домашние, независимо от предполагаемого использования последних (мясные голуби, декоративные голуби, почтовые голуби).
	К недомашним голубям относятся вяхирь, или вытютень (<i>Columba palumbus</i>), клинтух (<i>Columba oenas</i>), сизый голубь, или сизарь (<i>Columba livia</i>), австралийский красно-коричневый голубь, обыкновенная горлица (<i>Streptopelia turtur</i> , <i>Streptopelia risoria</i>).
	Однако некоторые виды, непосредственно относящиеся к куриным, такие как никобары (<i>Caloenas nicobarica</i>), колумбары, венценосные голуби, гаури и <i>syrrhaptes</i> не включаются в данную подсубпозицию и относятся к подсубпозиции 0106 39 801 0 или 0106 39 809 0.
0106 39 801 0 И 0106 39 809 0	Прочие В данные подсубпозиции включаются все живые птицы, кроме кур домашних (<i>Gallus domesticus</i>), уток, гусей, индеек и цесарок (товарная позиция 0105) и кроме хищных птиц (подсубпозиция 0106 31 001 0 или 0106 31 009 0), попугаеобразных (подсубпозиция 0106 32 001 0 или 0106 32 009 0), страусов и эму (подсубпозиция 0106 33 001 0 или

	0106 33 009 0), а также домашних и диких голубей (подсубпозиция 0106 39 100 0).
	Примеры птиц, включаемых в данные подсубпозиции:
	1) серый гусь (<i>Anser anser</i>), черная казарка (<i>Branta bernicla</i>), пеганка (<i>Tadorna tadorna</i>), обыкновенная кряква (<i>Anas platyrhynchos</i>), серая утка (<i>Anas strepera</i>), свиязь (<i>Anas penelope</i>), шилохвость (<i>Anas acuta</i>), широконоска (<i>Anas clypeata</i>), чирок (<i>Anas querquedula</i> , <i>Anas crecca</i>), турпан и гага обыкновенная;
	2) лебеди и павлины;
	3) куропатки, фазаны, перепела, вальдшнепы, бекасы, тетерева, рябчики, кряквы, дикие гуси, садовые овсянки, дрозды, черные дрозды, жаворонки;
	4) вьюрки, синицы, канарейки, колибри и т.д.
0106 41 000 1	<p>Матки пчелиные</p> <p>В данную подсубпозицию включаются пчелиные матки, которые в пчелиной семье выполняют функции воспроизводства потомства. Они способны только откладывать яйца. Отличить матку можно по незначительным особенностям строения тела, связанным с ее продуктивной функцией в пчелиной семье. Так, например, по размеру пчелиная матка почти в два раза больше рабочей пчелы. Крылья прикрывают лишь половину ее тела.</p>
	Для транспортировки пчеломатку помещают в пересылочную клеточку, в которую кроме пчеломатки помещают до 12 молодых пчел, 20 – 25 г корма и свидетельство с указанием реквизитов поставщика.
	При транспортировке клеточки соединяют по несколько штук деревянными планками, прикрепляют бирку, на которую наносят транспортную маркировку и предупредительные надписи: "Живые пчелы", "Держать в тени", "Не бросать". Клеточки хранят в помещении при температуре 15 – 30 С с предохранением от солнечных лучей и атмосферных осадков.
0106 41 000 2	<p>Пчелопакеты</p> <p>В данную подсубпозицию включаются пчелопакеты, представляющие собой специальный контейнер (ящик) с пчелами. Пчелопакеты могут содержать матку пчелиную (или не содержать матку), 1,2 – 1,5 кг пчел, 1,5 – 2 кг печатного пчелиного расплода, 3 – 4 кг корма для пчел, 15 – 20 г корма для матки. Пакеты могут быть сотовыми (то есть содержат соты, обычно от 4 до 6 сотов) или бессотовыми.</p>
	Контейнер может быть изготовлен из различных материалов, чаще всего из дерева или из фанеры,

	имеет в днище или в боковых стенках вентиляционные отверстия, забранные сеткой (обычно металлической). Крыша контейнера съемная, имеет отверстие (обычно круглое), которое закрывают пробкой-затвором. Как правило, контейнеры снабжают предупредительными надписями: "Осторожно, живые пчелы", "Держать в тени", "Верх, не переворачивать", "Не бросать". При хранении и транспортировке пакеты располагают так, чтобы к вентиляционным отверстиям контейнера был приток воздуха. В сотовых пакетах соты с печатным расплодом помещают в середину пакета между сотами и кормом. В качестве корма используют мед и/или сахарный сироп.
0106 49 000 1 и 0106 49 000 9	Прочие В данные подсубпозиции включаются тутовый шелкопряд, бабочки, жуки и прочие насекомые.
0106 90 001 0 и 0106 90 009 0	Прочие В данные подсубпозиции включаются:
	1) живые животные всех прочих видов, за исключением рыбы, ракообразных, моллюсков и прочих водных беспозвоночных (группа 03), а также культур микроорганизмов (товарная позиция 3002);
	2) лягушки.

ГРУППА 02

Мясо и пищевые мясные субпродукты

Дополнительные примечания:

1.	(A)	Перечисленные ниже термины означают:
		(a) "туши крупного рогатого скота" в субпозициях 0201 10 и 0202 10 – целые туши забитых животных после обескровливания, нутровки и снятия шкуры, импортируемые с головой или без головы, с ногами или без ног, с другими неотделенными субпродуктами или без них. Если туши импортируются без головы, то последняя должна быть отделена от туши в области атлантозатылочного сустава. При импорте туш без ног последние должны быть отрублены в области запястно-пястного или заплюсне-плюсневого сустава; "туша" должна включать переднюю часть туши

			со всеми костями и зарезом, причем шейная часть и реберный край лопаточной части должны насчитывать более 10 пар ребер;
		(б)	"полутуши крупного рогатого скота" в субпозициях 0201 10 и 0202 10 – продукт, получающийся в результате симметричного разруба целой туши по центру каждого шейного, грудного, поясничного и крестцового позвонков и по центру грудины и седалищно-лобкового сращения; "полутуша" должна включать переднюю часть полутуши со всеми костями и зарезом, причем шейная часть и реберный край лопаточной части должны насчитывать более 10 ребер;
		(в)	"компенсированные четвертины" в подсубпозициях 0201 20 200 и 0202 20 100 – часть туши, состоящая:
			– либо из передней четвертины со всеми костями и зарезом, с шейной частью и реберным краем лопаточной части, отрубленной на уровне десятого ребра, и задней четвертины со всеми костями, с бедром и оковалком, отрубленной на уровне третьего ребра;
			– либо из передней четвертины со всеми костями и зарезом, с шейной частью и реберным краем лопаточной части, отрубленной на уровне пятого ребра со всей пашиной и грудинкой, и задней четвертины со всеми костями, с бедром и оковалком, отрубленной на уровне восьмого ребра.

			Передние и задние четвертины, составляющие "компенсированные четвертины", должны поставяться на импорт одновременно и в равном количестве, причем общая масса передних четвертин должна быть равна общей массе задних четвертин. При этом допускается определенное расхождение в массе двух частей партии товара не более 5% от массы более тяжелой части партии (передних или задних четвертин);
		(г)	"неразделенные передние четвертины" в подсубпозициях 0201 20 300 и 0202 20 300 – передняя часть туши со всеми костями и зарезом, с шейной частью и реберным краем лопаточной части, насчитывающая минимально четыре пары и максимально десять пар ребер (первые четыре пары ребер должны быть целыми, остальные могут быть разрубленными), с пашиной или без пашины;
		(д)	"разделенные передние четвертины" в подсубпозициях 0201 20 300 и 0202 20 300 – передняя часть полутуши со всеми костями и зарезом, шейной частью и реберным краем лопаточной части, насчитывающая минимально четыре ребра и максимально десять ребер (первые четыре ребра должны быть целыми, остальные могут быть разрубленными), с пашиной или без пашины;
		(е)	"неразделенные задние четвертины" в подсубпозициях 0201 20 500 и 0202 20 500 – задняя часть туши со всеми костями, с бедром и оковалком, включая филейную часть, насчитывающая минимально три пары целых или разрубленных ребер, с голяшкой или без голяшки, с пашиной или без пашины;
		(ж)	"разделенные задние четвертины" в подсубпозициях 0201 20 500 и 0202 20 500 – задняя часть полутуши со всеми костями, с бедром и оковалком, включая филейную часть, насчитывающая минимально три целых или разрубленных ребра, с голяшкой или без голяшки, с пашиной или без пашины;
			отруба "лопатка" и "шейно-лопаточная часть" в подсубпозиции

		(3)	(1)	0202 30 500 – спинная часть передней четвертины, включающая верхнюю часть хребтового края лопаточной части, получаемая из передней четвертины минимально с четырьмя и максимально с десятью ребрами путем разруба туши по прямой линии через точку сочленения первого ребра с первым сегментом грудины до точки отгиба диафрагмы на десятом ребре;
			(2)	отруб "грудинка" в подсубпозиции 0202 30 500 – нижняя часть передней четвертины, включающая задний край грудинки и передний край грудинки.
	(Б)	Продукты, упомянутые в дополнительном примечании 1 (А) (а – ж) к данной группе, могут быть представлены как с позвоночником, так и без него.		
	(В)	При определении количества целых или разрубленных ребер в соответствии с пунктом 1 (А) в расчет принимаются только те ребра, которые не отделены от позвоночника. В случае, когда позвоночник отсутствует, то следует учитывать только целые или разрубленные ребра, которые были соединены с отсутствующим позвоночником.		
2.	(А)	Перечисленные ниже термины означают:		
				"туши или полутуши" в подсубпозициях 0203 11 100 и 0203 21 100 – забитые свиньи в виде туш домашних свиней после обескровливания и нутровки, удаления щетины и копыт. Полутуши получают путем разрубки целой туши по шейным, грудным, поясничным и крестцовым позвонкам и вдоль грудины и седалищно-лобкового сращения. Целые

		(а)	туши или полутуши могут быть с головой или без головы, с ножками, почечным жиром, почками, хвостом, диафрагмой или без них. В полутушах могут быть удалены или не удалены спинной мозг, головной мозг или язык. В целых тушах и полутушах свиноматок может быть оставлено или удалено вымя (молочные железы);
		(б)	"окорок" (задний окорок) в подсубпозициях 0203 12 110, 0203 22 110, 0210 11 110 0 и 0210 11 310 0 – задняя (хвостовая) часть полутуши, включая кости, с ножкой или без ножки, с голяшкой, шкурой и подкожным жиром или без них.
			Окорок (задний окорок) отделяется от остальной части полутуши по линии, захватывающей самое большее последний поясничный позвонок;
		(в)	"передний край" в подсубпозициях 0203 19 110, 0203 29 110, 0210 19 300 0 и 0210 19 600 0 – передняя (головная) часть полутуши без головы, включая кости, с ножкой, рулькой, шкурой и подкожным жиром или без них.
			Передний край отделяется от остальной части полутуши по линии, захватывающей самое большее пятый грудной позвонок.
			Верхняя (спинная) часть переднего края, содержащая или не содержащая лопаточную кость с прикрепленными мышцами (шейная часть в свежем виде или шейная часть беконной половинки в соленом виде), считается отрубом корейки, если она отделяется от нижней (брюшной) части переднего края путем разруба самое большее по линии, проходящей непосредственно под позвоночником;
		(г)	"лопатка" (передний окорок) в подсубпозициях 0203 12 190, 0203 22 190, 0210 11 190 0 и 0210 11 390 0 – нижняя часть переднего края, содержащая или не содержащая лопаточную кость с прикрепленными мышцами, включая кости, с рулькой, шкурой и подкожным жиром или без них.
			Лопаточная кость с прикрепленными мышцами, импортируемая отдельно,

			относится к данной подсубпозиции как часть переднего окорока;
		(д)	"корейка" в подсубпозициях 0203 19 130, 0203 29 130, 0210 19 400 0 и 0210 19 700 0 – верхняя часть полутуши от первого шейного позвонка до хвостовых позвонков, включая кости, с вырезкой, лопаточной костью, подкожным жиром, шкурой или без них.
			Корейка отделяется от нижней части полутуши путем разуба по линии, проходящей непосредственно под позвоночником;
		(е)	"грудинка" в подсубпозициях 0203 19 150 , 0203 29 150, 0210 12 110 0 и 0210 12 190 0 – нижняя часть полутуши, расположенная между задним окороком и передним окороком, обычно известная под названием "стрики" (грудная часть беконной половинки), с костями или без костей, но со шкурой и подкожным жиром;
		(ж)	"беконная половинка" в подсубпозиции 0210 19 100 0 – свиная полутуша без головы, щековины, баков, ножек, хвоста, почечного жира, почек, вырезки, лопаточной кости, грудины, позвоночника, тазовой кости и диафрагмы;
		(з)	"спенсер" в подсубпозиции 0210 19 100 0 – беконная половинка без окорока, обваленная или необваленная;
		(и)	"3/4 свиного бока" в подсубпозиции 0210 19 200 0 – беконная половинка без переднего края, обваленная или необваленная;
		(к)	"свиная серединка" в подсубпозиции 0210 19 200 0 – беконная половинка без окорока и переднего края, обваленная или необваленная.
			Данная подсубпозиция включает также отруба свиной серединки, содержащие ткани корейки и грудинки пропорционально их естественному содержанию в свиной серединке в целом.
	(Б)		Части отрубов, указанные в пункте 2 (А) (е), попадают в одни и те же подсубпозиции только в том случае, если они содержат шкуру и подкожный жир.
			Если отруба, попадающие в подсубпозиции 0210 11 110 0, 0210 11 190 0, 0210 11 310 0, 0210 11 390 0, 0210 19 300 0 и 0210 19 600 0, получены из беконной половинки, из которой

		уже удалены кости, названные в пункте 2 (А) (ж), то линии разделки должны проходить соответственно по линиям, указанным в пункте 2 (А) (б, в, г); в любом случае эти отруба или их части должны содержать кости.
	(В)	Подсубпозиции 0206 49 000 и 0210 99 490 0 должны включать, в частности, головы или половины голов домашних свиней с удаленными или не удаленными мозгом, щекой или языком и их части.
		Голова отделяется от остальной части полутуши следующим образом:
		– прямым отрубом параллельно черепу; или
		– отрубом параллельно черепу до уровня глаз и далее наклонно к передней части таким образом, чтобы оставить щековину, прикрепленной к полутуше.
		Щеки, свиные пяточки и уши, а также прилегающая к голове мякоть главным образом с тыльной стороны относятся к частям головы. Однако бескостное мясо переднего края, представленное одним отрубом (щековины, баки или щековины и баки вместе) попадает в подсубпозицию 0203 19 550, 0203 29 550, 0210 19 500 0 или 0210 19 810 0 в зависимости от конкретных условий.
	(Г)	"Подкожный свиной жир" в подсубпозициях 0209 10 110 0 и 0209 10 190 0 означает накапливающиеся под шкурой животного и связанные с ней жировые ткани, независимо от части туши, из которой он получен; в любом случае масса жировых тканей должна превышать массу шкуры.
		Данные подсубпозиции включают также подкожный свиной жир, отделенный от шкуры.
	(Д)	В подсубпозициях 0210 11 310 0, 0210 11 390 0, 0210 12 190 0 и 0210 19 600 0 – 0210 19 890 0 продукты, у которых в мясе отношение вода/белок равно или менее 2,8 (белок = содержание азота x 6,25), считаются как "сушеные или копченые".
3.	(А)	Следующие термины, используемые в товарной позиции 0204, означают:
		(а) "туши", включенные в субпозиции 0204 10, 0204 21, 0204 30, 0204 41 и подсубпозиции 0204 50 110 0 и 0204 50 510 0 – целые туши забитых животных после обескровливания, нутровки и снятия шкуры, импортируемые с головой или без головы, с ногами или без ног, с другими неотделенными субпродуктами или без них. Если туши импортируются без головы, то последняя должна быть отделена от туши в области атлантозатылочного сустава. При импорте туш без ног последние должны быть отрублены в области

			запястно-пястного или предплюсне-плюсневого сустава;
		(б)	"полутуши" в субпозициях 0204 10, 0204 21, 0204 30, 0204 41 и подсубпозициях 0204 50 110 0 и 0204 50 510 0 – продукт, получающийся в результате симметричного разруба целой туши по центру каждого шейного, грудного, поясничного и крестцового позвонков и по центру грудины и седалищно-лобкового сращения;
		(в)	"передние четвертины короткого разруба" в подсубпозициях 0204 22 100 0, 0204 42 100 0, 0204 50 130 0 и 0204 50 530 0 – передняя часть туши, с грудинкой или без грудинки, со всеми костями и лопатками, вместе с рулькой, зарезом и шейно-спинной частью, отрубленная под прямым углом к позвоночнику и содержащая минимально пять и максимально семь пар целых или разрубленных ребер;
		(г)	"передняя четвертина короткого разруба" в подсубпозициях 0204 22 100 0, 0204 42 100 0, 0204 50 130 0 и 0204 50 530 0 – передняя часть полутуши, с грудинкой или без грудинки, со всеми костями и лопаткой, вместе с рулькой, зарезом и шейно-спинной частью, отрубленная под прямым углом к позвоночнику и содержащая минимально пять и максимально семь целых или разрубленных ребер;
		(д)	"хребтовые края спинной части и/или почечные части" в подсубпозициях 0204 22 300 0, 0204 42 300 0, 0204 50 150 0 и 0204 50 550 0 – оставшаяся часть туши после удаления тазобедренных частей с голяшкой и коротких передних четвертин с почками или без почек; при отделении от почечных частей хребтовые края спинной части должны иметь минимально пять поясничных позвонков; почечные части после отделения от хребтовых краев должны иметь минимально пять пар целых или разрубленных ребер;
			"хребтовый край спинной части и/или почечная часть" в подсубпозициях 0204 22 300 0, 0204 42 300 0, 0204 50 150 0 и 0204 50 550 0 – оставшаяся часть полутуши после удаления тазобедренной части с голяшкой и коротких передних

		(е)	четвертин с почкой или без почки; при отделении от почечной части хребтовый край спинной части должен иметь минимально пять поясничных позвонков; почечная часть после отделения от хребтового края должна иметь минимально пять целых или разрубленных ребер;
		(ж)	"тазобедренные части с голяшкой" в подсубпозициях 0204 22 500 0, 0204 42 500 0, 0204 50 190 0 и 0204 50 590 0 – задняя часть туши, включая все кости и задние голяшки, отрубленная под прямым углом к позвоночнику на уровне шестого поясничного позвонка непосредственно под подвздошной костью или на уровне четвертого крестцового позвонка через подвздошную кость по направлению к седалищно-лобковому сращению;
		(з)	"тазобедренная часть с голяшкой" в подсубпозициях 0204 22 500 0, 0204 42 500 0, 0204 50 190 0 и 0204 50 590 0 – задняя часть полутуши, включая все кости и заднюю голяшку, отрубленная под прямым углом к позвоночнику на уровне шестого поясничного позвонка непосредственно под подвздошной костью или на уровне четвертого крестцового позвонка через подвздошную кость по направлению к седалищно-лобковому сращению.
	(Б)		При определении количества целых или разрубленных ребер в соответствии с пунктом 3 (А) в расчет принимаются лишь ребра, прикрепленные к позвоночнику.
4.	Приведенные ниже термины означают:		
	(а)		"части тушек необваленные" в подсубпозициях 0207 13 200 – 0207 13 600, 0207 14 200 – 0207 14 600, 0207 26 200 – 0207 26 700, 0207 27 200 – 0207 27 700, 0207 44 210 – 0207 44 710, 0207 45 210 – 0207 45 710, 0207 54 210 – 0207 54 710, 0207 55 210 – 0207 55 710 и 0207 60 210 – 0207 60 610 – части, включающие все кости.
			Части тушек, описанные в пункте (а), но частично освобожденные от костей, включаются в подсубпозицию 0207 13 700, 0207 14 700, 0207 26 800, 0207 27 800, 0207 44 810, 0207 45 810, 0207 54 810, 0207 55 810 или 0207 60 810;
	(б)		"половины" в подсубпозициях 0207 13 200, 0207 14 200, 0207 26 200, 0207 27 200, 0207 44 210, 0207 45 210, 0207 54 210, 0207 55 210 и 0207 60 210 – половины тушек домашней птицы, полученные при разрезании вдоль грудины и спинного хребта;
			"четвертины" в подсубпозициях 0207 13 200, 0207 14 200, 0207 26 200, 0207 27 200, 0207 44 210, 0207 45 210, 0207 54 210,

	(в)	0207 55 210 и 0207 60 210 – четвертины ножные или четвертины грудные, полученные при разрезании половин;
	(г)	"крылья целые, с тонким концом или без него" в подсубпозициях 0207 13 300, 0207 14 300, 0207 26 300, 0207 27 300, 0207 44 310, 0207 45 310, 0207 54 310, 0207 55 310 и 0207 60 310 – части тушек, состоящие из плечевой кости, лучевой кости и локтевой кости вместе с прилегающими к ним мышцами. Тонкий конец, включающий кистевую кость, может быть удален. Отруба должны быть отделены по суставам;
	(д)	"грудки" в подсубпозициях 0207 13 500, 0207 14 500, 0207 26 500, 0207 27 500, 0207 44 510, 0207 45 510, 0207 54 510, 0207 55 510 и 0207 60 510 – части тушек, состоящие из грудины и ребер с обеих ее сторон, вместе с прилегающими к ним мышцами;
	(е)	"ножки" в подсубпозициях 0207 13 600, 0207 14 600, 0207 44 610, 0207 45 610, 0207 54 610, 0207 55 610 и 0207 60 610 – части тушек, состоящие из бедренной, большеберцовой и малоберцовой костей вместе с прилегающими к ним мышцами. Отруба должны быть отделены по суставам;
	(ж)	"голени индеек" в подсубпозициях 0207 26 600 и 0207 27 600 – куски индеек, состоящие из большеберцовой и малоберцовой костей вместе с прилегающими к ним мышцами. Отруба должны быть отделены по суставам;
	(з)	"ножки индеек, кроме голени" в подсубпозициях 0207 26 700 и 0207 27 700 – куски индеек, состоящие из бедренной кости вместе с прилегающими к ней мышцами или из бедренной, большеберцовой и малоберцовой костей вместе с прилегающими к ним мышцами. Отруба должны быть отделены по суставам;
	(и)	"палетоты" в подсубпозициях 0207 44 710, 0207 45 710, 0207 54 710 и 0207 55 710 – тушки, ошипанные и полностью потрошенные, без головы и плюсен ног, после удаления скелетных костей (грудной кости, ребер, позвоночника и крестца), но с сохранением бедренных костей, берцовых костей и плечевых костей.
5.	(а)	мясо с приправами без тепловой кулинарной обработки включается в группу 16. "Мясо с приправами" – мясо без тепловой кулинарной обработки с приправами внутри или на всей поверхности продукта, которые должны быть или видны невооруженным глазом или явно определяться на вкус;
	(б)	продукты товарной позиции 0210, приправленные в процессе приготовления, включаются в данную товарную позицию при условии, что добавление приправ не изменило их отличительные признаки.
6.		В субпозициях 0210 11 – 0210 93 термин "мясо и пищевые мясные субпродукты, соленые, в рассоле" означает мясо и пищевые мясные субпродукты, глубоко и равномерно пропитанные солью во всех частях, с общим содержанием соли 1,2 мас. % или более, при условии, что посол обеспечивает длительную сохранность. В субпозиции 0210 99 термин "мясо и пищевые мясные субпродукты, соленые, в рассоле" означают мясо и пищевые мясные субпродукты, глубоко и равномерно пропитанные солью во всех частях, с общим содержанием соли 1,2 мас.% или более.

Дополнительные примечания Евразийского экономического союза:

1.	В подсубпозиции 0202 10 000 1, 0202 20 100 1, 0202 20 300 1, 0202 20 500 1, 0202 20 900 1, 0202 30 100 4, 0202 30 500 4 и 0202 30 900 4 включается мясо крупного рогатого скота, замороженное, в отношении которого установлена тарифная квота, при наличии лицензии, выданной компетентным органом.	
2.	В товарной позиции 0203:	
	(a)	термин "тримминг" означает небольшие кусочки бескостного мяса с содержанием жировой ткани не более 70 мас.%, без шкуры, полученные в процессе разделки или обвалки мяса и предназначенные для промышленного применения. Данный термин не распространяется на мелкокусковые натуральные бескостные мясные полуфабрикаты, пригодные для непосредственного употребления в пищу после дополнительной тепловой обработки;
	(б)	в подсубпозиции 0203 11 100 1, 0203 11 900 1, 0203 12 110 1, 0203 12 190 1, 0203 12 900 1, 0203 19 110 1, 0203 19 130 1, 0203 19 150 1, 0203 19 550 1, 0203 19 590 1, 0203 19 900 1, 0203 21 100 1, 0203 21 900 1, 0203 22 110 1, 0203 22 190 1, 0203 22 900 1, 0203 29 110 1, 0203 29 130 1, 0203 29 150 1, 0203 29 550 1, 0203 29 550 2, 0203 29 590 1, 0203 29 900 1 и 0203 29 900 2 включается свинина, свежая, охлажденная или замороженная, в отношении которой установлена тарифная квота, при наличии лицензии, выданной компетентным органом.
3.	В подсубпозиции 0201 10 000 1, 0201 20 200 1, 0201 20 300 1, 0201 20 500 1, 0201 20 900 1 и 0201 30 000 4 включается мясо крупного рогатого скота, свежее или охлажденное, в отношении которого установлена тарифная квота, при наличии лицензии, выданной компетентным органом.	
	В подсубпозиции 0207 11 100 1, 0207 11 300 1, 0207 11 900 1, 0207 12 100 1, 0207 12 900 1, 0207 13 100 1, 0207 13 200 1, 0207 13 300 1, 0207 13 400 1, 0207 13 500 1, 0207 13 600 1, 0207 13 700 1, 0207 13 910 1, 0207 13 990 1, 0207 14 100 1, 0207 14 200 1, 0207 14 300 1, 0207 14 400 1, 0207 14 500 1, 0207 14 600 1, 0207 14 700 1, 0207 14 910 1, 0207 14 990 1, 0207 24 100 1, 0207 24 900 1, 0207 25 100 1, 0207 25 900 1, 0207 26 100 1, 0207 26 200 1, 0207 26 300 1, 0207 26 400 1, 0207 26 500 1,	

4.	0207 26 600 1, 0207 26 700 1, 0207 26 800 1, 0207 26 910 1, 0207 26 990 1, 0207 27 100 1, 0207 27 200 1, 0207 27 300 1, 0207 27 400 1, 0207 27 500 1, 0207 27 600 1, 0207 27 700 1, 0207 27 800 1, 0207 27 910 1, 0207 27 990 1, 0207 41 200 1, 0207 41 300 1, 0207 41 800 1, 0207 42 300 1, 0207 42 800 1, 0207 43 000 1, 0207 44 100 1, 0207 44 210 1, 0207 44 310 1, 0207 44 410 1, 0207 44 510 1, 0207 44 610 1, 0207 44 710 1, 0207 44 810 1, 0207 44 910 1, 0207 44 990 1, 0207 45 100 1, 0207 45 210 1, 0207 45 310 1, 0207 45 410 1, 0207 45 510 1, 0207 45 610 1, 0207 45 710 1, 0207 45 810 1, 0207 45 930 1, 0207 45 950 1, 0207 45 990 1, 0207 51 100 1, 0207 51 900 1, 0207 52 100 1, 0207 52 900 1, 0207 53 000 1, 0207 54 100 1, 0207 54 210 1, 0207 54 310 1, 0207 54 410 1, 0207 54 510 1, 0207 54 610 1, 0207 54 710 1, 0207 54 810 1, 0207 54 910 1, 0207 54 990 1, 0207 55 100 1, 0207 55 210 1, 0207 55 310 1, 0207 55 410 1, 0207 55 510 1, 0207 55 610 1, 0207 55 710 1, 0207 55 810 1, 0207 55 930 1, 0207 55 950 1, 0207 55 990 1, 0207 60 050 1, 0207 60 100 1, 0207 60 210 1, 0207 60 310 1, 0207 60 410 1, 0207 60 510 1, 0207 60 610 1, 0207 60 810 1, 0207 60 910 1 и 0207 60 990 1 включаются мясо и пищевые субпродукты домашней птицы, указанной в товарной позиции 0105, свежие, охлажденные или замороженные, в отношении которых установлена тарифная квота, при наличии лицензии, выданной компетентным органом.
5.	В целях классификации товаров в подсубпозициях 0201 10 000 2, 0201 20 200 2, 0201 20 300 2, 0201 20 500 2, 0201 20 900 2, 0201 30 000 5, 0202 10 000 2, 0202 20 100 2, 0202 20 300 2, 0202 20 500 2, 0202 20 900 2, 0202 30 100 5, 0202 30 500 5, 0202 30 900 5 в государствах, территории которых составляют таможенную территорию Евразийского экономического союза, при применении термина "франко-граница страны ввоза" под страной ввоза понимается таможенная территория Евразийского экономического союза.

ОБЩИЕ ПОЛОЖЕНИЯ

1. Мясо и субпродукты, пригодные и подходящие для употребления в пищу, включаются в данную группу, даже если, например, предназначены для изготовления корма для животных.

2. Для целей данной группы значения терминов "мясо" и "субпродукты" приведены в общих положениях пояснений к данной группе.

3. Определение различных состояний, в которых могут находиться мясо и субпродукты данной группы (свежее, охлажденное, замороженное, соленое или в рассоле, сушеное или копченое), приводится в общих положениях пояснений к данной группе. Следует отметить, что мясо в состоянии глубокой заморозки и частично или полностью размороженное мясо следует классифицировать таким же образом, как и замороженное мясо. Более того, термин "замороженное" распространяется не только на мясо, которое было подвергнуто замораживанию непосредственно из свежего состояния, но также и на мясо, предварительно слегка высушенное и затем замороженное, поскольку его действительная и длительная консервация существенно зависит от такого замораживания.

4. В общих положениях пояснений к данной группе также приводится определение различий между мясом и субпродуктами данной группы и группы 16. Однако в данную группу включаются мясные субпродукты, сырые, переработанные в фарш или измельченные, но не подвергнутые дальнейшей обработке, завернутые в материал из пластмассы (также в форме колбас) исключительно для простоты погрузочно-разгрузочных работ или транспортировки.

5. В целях проведения различий между отрубом на кости и бескостным отрубом хрящи и сухожилия не должны рассматриваться как кости.

<p>Пояснения к дополнительному примечанию 1 (А) (г) и дополнительному примечанию 1 (А) (д)</p>	<p>Для целей применения дополнительных примечаний 1 (А) (г) и 1 (А) (д) к данной группе (с учетом дополнительного примечания 1 (В) при определении выполнения условия о минимальном и максимальном количестве ребер в расчет принимаются только ребра целые или разрубленные, которые не отделены от позвоночника.</p> <p>В соответствии с данным разъяснением приведенная ниже схема представляет собой пример передней четвертины крупного рогатого скота, которая соответствует дополнительным примечаниям 1 (А) (г) и 1(А) (д) (с учетом дополнительного примечания 1 (В) к данной группе.</p>
--	--

	<p>Передняя четвертина Задняя четвертина</p> 
--	---

<p>Пояснения к дополнительному примечанию 2 (В)</p>	<p>Относительно двух различных технологий разделки и частей "щекovina", "баки", "щекovina и баки вместе", указанных в дополнительном примечании 2 (В), см. приведенные ниже схемы:</p>
---	--

--	--

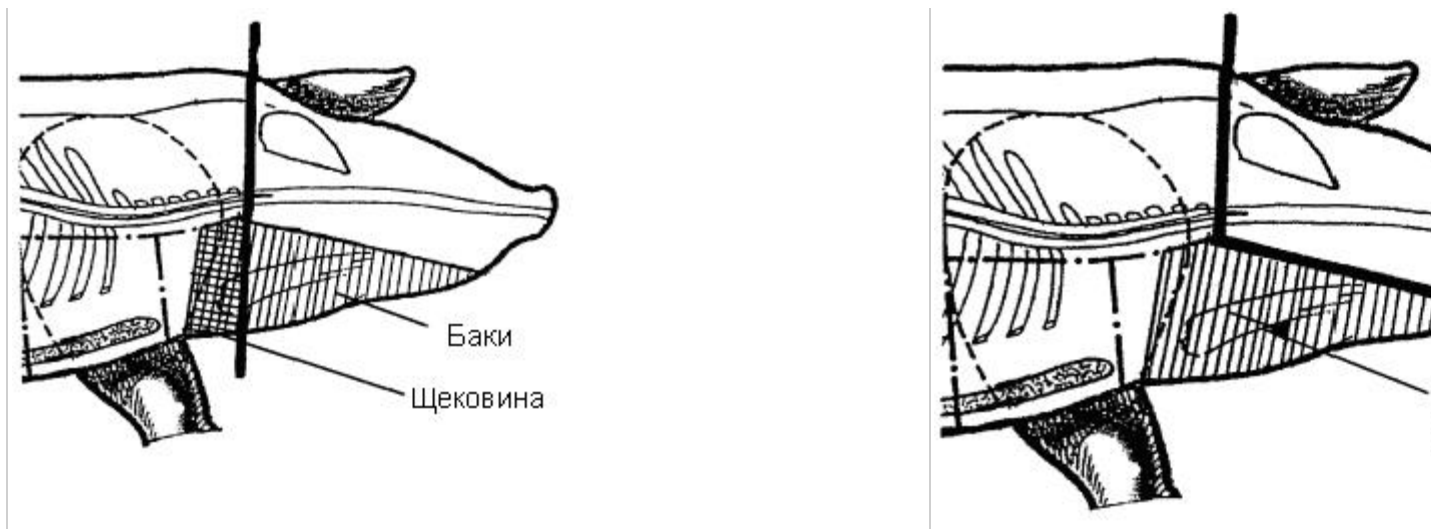

Прямой отруб параллельно черепу

Отруб параллельно черепу до уровня глаз с последующим отклонением к передней части головы

Пояснения к дополнительному примечанию 5 (a)

Соль не рассматривается как приправа в пределах значения данного дополнительного примечания.
См. также дополнительное примечание 6 к данной группе.

0201 Мясо крупного рогатого скота, свежее или охлажденное
В данную товарную позицию включается только свежее или охлажденное мясо животных товарной позиции 0102.

Для целей определения передней четвертины и задней четвертины применимы следующие положения:

а) "зарез и шейная часть" означает мышечную часть шеи с семью шейными половинами позвонков;

б) "реберный край лопаточной части" означает часть передней ноги, включающую лопатку, плечевую кость, лучевую кость и локтевую кость, а также окружающие их мышцы;

в) "оковалок" означает вырезку и филейную часть туши; причем костец может включать или не включать задний край мускульного слоя брюшной стенки.

0201 10 000 1 – 0201 10 000 8 Туши и полутуши
Термины "туши" и "полутуши" определены в дополнительных примечаниях 1 (А) (а) и 1 (А) (б) к данной группе. Первые восемь или девять спинных позвоночных отростков (апофизов) могут быть оставлены либо на правой, либо на левой полутуше.

"Компенсированные" четвертины

0201 20 200 1 – 0201 20 200 8	Термин "компенсированные четвертины" определен в дополнительном примечании 1 (А) (в) к данной группе.
0201 20 300 1 – 0201 20 300 8	<p>Неразделенные или разделенные передние четвертины</p> <p>Термины "неразделенные передние четвертины" и "разделенные передние четвертины" определены в дополнительных примечаниях 1 (А) (г) и 1 (А) (д) к данной группе. Из данных дополнительных примечаний следует, что передние части полутуш, которые, например, со всеми соответствующими костями имеют менее четырех ребер, в которые не входит шейная часть или реберный край лопаточной части либо из которых была удалена кость, например, атлант, не включаются в данные подсубпозиции и относятся к подсубпозиции 0201 20 900 1, 0201 20 900 2, 0201 20 900 3 или 0201 20 900 8.</p>
0201 20 500 1 – 0201 20 500 8	<p>Неразделенные или разделенные задние четвертины</p> <p>Термины "неразделенные задние четвертины" и "разделенные задние четвертины" определены в дополнительных примечаниях 1 (А) (е) и 1 (А) (ж) к данной группе. Из данных дополнительных примечаний следует, что задние части полутуш, которые, например, со всеми соответствующими костями имеют менее трех ребер или в которых отсутствует бедро или оковалок, включая филейную часть, не включаются в данные подсубпозиции и относятся к подсубпозиции 0201 20 900 1, 0201 20 900 2, 0201 20 900 3 или 0201 20 900 8. Однако задние четвертины без почек или почечного жира, с пашиной или без пашины продолжают рассматриваться как задние четвертины.</p>
0201 20 900 1 – 0201 20 900 8	<p>Прочие</p> <p>В данные подсубпозиции включаются, например, реберный край лопаточной части, бедро и оковалок, необваленные. Сюда также включаются передняя и задняя части полутуш (необваленные), которые не подпадают под определение "компенсированных" четвертин, передних четвертин или задних четвертин.</p>
0201 30 000 4 – 0201 30 000 8	<p>Мясо обваленное</p> <p>В данные подсубпозиции включаются все отруба мяса крупного рогатого скота, свежие или охлажденные, из которых были удалены все кости, например, бескостное филе и пашина.</p>
0202	<p>Мясо крупного рогатого скота, замороженное</p> <p>В данную товарную позицию включается только замороженное мясо животных, относящихся к товарной позиции 0102.</p>
	Туши и полутуши

0202 10 000 1 – 0202 10 000 8	Термины "туши" и "полутуши" определены в дополнительных примечаниях 1 (А) (а) и 1 (А) (б) к данной группе.
0202 20 100 1 – 0202 20 100 8	"Компенсированные" четвертины Термин "компенсированные четвертины" определен в дополнительном примечании 1 (А) (в) к данной группе.
0202 20 300 1 – 0202 20 300 8	Неразделенные или разделенные передние четвертины Термины "неразделенные передние четвертины" и "разделенные передние четвертины" определены в дополнительных примечаниях 1 (А) (г) и 1 (А) (д) к данной группе.
0202 20 500 1 – 0202 20 500 8	Неразделенные или разделенные задние четвертины Термины "неразделенные задние четвертины" и "разделенные задние четвертины" определены в дополнительных примечаниях 1 (А) (е) и 1 (А) (ж) к данной группе.
0202 20 900 1 – 0202 20 900 8	Прочее Применимы пояснения к подсубпозициям 0201 20 900 1 – 0201 20 900 8 при внесении соответствующих изменений.
0202 30 500 4 – 0202 30 500 8	Лопатка, шейно-лопаточная часть и грудинка Термины "лопатка", "шейно-лопаточная часть" и "грудинка" определены в дополнительном примечании 1 (А) (з) к данной группе.
0202 30 900 4 – 0202 30 900 8	Прочие В данные подсубпозиции включаются все отруба мяса крупного рогатого скота, замороженные, полностью обваленные, кроме замороженных частей, упомянутых в подсубпозициях 0202 30 100 4 – 0202 30 100 8 и отрубов подсубпозиций 0202 30 500 4 – 0202 30 500 8.
0203	Свинина свежая, охлажденная или замороженная В данную товарную позицию включается только мясо животных, относящихся к товарной позиции 0103.
0203 11 100 1 – 0203 19 900 9	Свежая или охлажденная В данные подсубпозиции включается только свежее или охлажденное мясо животных, относящихся к товарной позиции 0103.
0203 11 100 1 и 0203 11 100 9	Домашних свиней Термин "туши или полутуши" определен в дополнительном примечании 2 (А) (а) к данной группе.
0203 12 110 1 и 0203 12 110 9	Окорочка и отруба из них Термин "окорок" определен в дополнительном примечании 2 (А) (б) к данной группе.

	В данные подсубпозиции включается рулька от задних ног.
0203 12 190 1 и 0203 12 190 9	Лопатки и отруба из них Термин "лопатка" определен в дополнительном примечании 2 (А) (г) к данной группе.
	В данные подсубпозиции включаются малые тонкие ребра или "мягкие кончики ребер", а также рулька от передних ног.
0203 19 110 1 и 0203 19 110 9	Передние края и отруба из них Термин "передний край" определен в дополнительном примечании 2 (А) (в) к данной группе.
	В данные подсубпозиции не включаются ни голяшка от передних ног, ни малые тонкие ребра, ни "мягкие кончики ребер" (подсубпозиция 0203 12 190 1 или 0203 12 190 9).
0203 19 130 1 и 0203 19 130 9	Корейки и отруба из них, необваленные Термин "корейка" определен в дополнительном примечании 2 (А) (д) к данной группе.
	В данные подсубпозиции включаются ребра корейки.
0203 19 150 1 и 0203 19 150 9	Грудинки (стрики) и отруба из них Термины "грудинка" и "отруба" определены в дополнительных примечаниях 2 (А) (е) и в 2 (Б) к данной группе.
	Отруба из грудинок не включаются в данные подсубпозиции, если лишены шкуры и подкожного жира.
	В данные подсубпозиции не включаются шейные части без шкуры или подкожного жира (подсубпозиция 0203 19 590 1 или 0203 19 590 9).
0203 19 590 1 и 0203 19 590 9	Прочая В данные подсубпозиции также включаются тонкие ребра без шкуры или подкожного жира.
0203 19 900 1 и 0203 19 900 9	Прочая В данные подсубпозиции включается только мясо животных, относящихся к подсубпозиции 0103 91 900 0 или 0103 92 900 0, в частности, мясо диких свиней (кабанов), за исключением туш, полутуш, ног, лопаток, частей ног и частей лопаток.
0203 21 100 1 – 0203 29 900 9	Замороженная Применимы пояснения к подсубпозициям 0203 11 100 1 – 0203 19 900 9 при внесении соответствующих изменений.
	Баранина или козлятина свежая, охлажденная или замороженная

0204	В данную товарную позицию включается только свежее, охлажденное или замороженное мясо животных, относящихся к товарной позиции 0104, как домашних, так и диких, в частности, мясо овец (домашних или диких), а также козлятина.
0204 10 000 0	Туши и полутуши ягнят, свежие или охлажденные Термины "туши" и "полутуши" определены в дополнительных примечаниях 3 (А) (а) и 3 (А) (б) к данной группе.
	Определение термина "мясо ягненка" содержится в пояснении к субпозициям 0204 10 и 0204 30.
0204 21 000 0	Туши и полутуши Термины "туши" и "полутуши" определены в дополнительных примечаниях 3 (А) (а) и 3 (А) (б) к данной группе.
0204 22 100 0	Передние четвертины короткого разруба Термин "передние четвертины короткого разруба" определен в дополнительных примечаниях 3 (А) (в) и 3 (А) (г) к данной группе.
0204 22 300 0	Хребтовые края спинной части и/или почечные части Термин "хребтовые края спинной части и/или почечные части" определен в дополнительных примечаниях 3 (А) (д) и 3 (А) (е) к данной группе.
0204 22 500 0	Тазобедренные части с голяшкой Термин "тазобедренные части с голяшкой" определен в дополнительных примечаниях 3 (А) (ж) и 3 (А) (з) к данной группе.
0204 30 000 0	Туши и полутуши ягнят, замороженные Применимы пояснения к субпозиции 0204 10 000 0 при внесении соответствующих изменений.
0204 41 000 0 – 0204 43 900 0	Прочая баранина, замороженная Применимы пояснения к позициям 0204 21 000 0, 0204 22 100 0, 0204 22 300 0 и 0204 22 500 0 при внесении соответствующих изменений к позициям 0204 41 000 0, 0204 42 100 0, 0204 42 300 0 и 0204 42 500 0, соответственно.
0204 50 110 0 – 0204 50 790 0	Козлятина Термины "туши" и "полутуши" (подсубпозиции 0204 50 110 0 и 0204 50 510 0), "передние четвертины короткого разруба" (подсубпозиции 0204 50 130 0 и 0204 50 530 0), "хребтовый край спинной части и/или почечная часть" (подсубпозиции 0204 50 150 0 и 0204 50 550 0) и "тазобедренные части с голяшкой" (подсубпозиции 0204 50 190 0 и 0204 50 590 0) определены в дополнительных примечаниях 3 (А) (а) и 3 (А) (б), 3 (А) (в) и 3 (А) (г), 3 (А) (д) и 3 (А) (е), 3 (А) (ж) и 3 (А) (з) к данной группе, соответственно.

0206	<p>Пищевые субпродукты крупного рогатого скота, свиней, овец, коз, лошадей, ослов, мулов или лошаков, свежие, охлажденные или замороженные</p> <p>В данную товарную позицию включаются субпродукты животных, относящихся к товарным позициям 0101 – 0104. Субпродукты, предназначенные для производства фармацевтической продукции, не включаются в соответствующие подсубпозиции, если не удовлетворяют условиям, определенным компетентными органами.</p>
	<p>Дальнейшие уточнения содержатся в пояснениях к товарной позиции 0206.</p>
0206 10 100 0 – 0206 10 980 0	<p>Крупного рогатого скота, свежие или охлажденные</p> <p>В данные подсубпозиции включаются только свежие или охлажденные субпродукты животных, относящихся к товарной позиции 0102.</p>
0206 10 950 0	<p>Толстая диафрагма и тонкая диафрагма</p> <p>Толстая диафрагма и тонкая диафрагма представляют собой мышечные части диафрагмы.</p>
0206 21 000 0 – 0206 29 990 0	<p>Крупного рогатого скота, замороженные</p> <p>В данные позиции включаются только замороженные субпродукты животных, относящихся к товарной позиции 0102.</p>
0206 30 000 1 – 0206 30 000 4	<p>Свиней, свежие или охлажденные</p> <p>В данные подсубпозиции включаются только свежие или охлажденные субпродукты животных, относящихся к товарной позиции 0103.</p>
	<p>Применимы пояснения к подсубпозициям 0206 49 000 1 – 0206 49 000 8, первый абзац, при внесении соответствующих изменений.</p>
	<p>В данные подсубпозиции также включаются ноги или ножки, хвосты, печень, почки, сердце, языки, легкие, пригодная в пищу шкура, мозги и сальник.</p>
0206 41 000 1 – 0206 49 000 8	<p>Свиней, замороженные</p> <p>В данные подсубпозиции включаются только замороженные субпродукты животных, относящихся к товарной позиции 0103.</p>
0206 49 000 1 – 0206 49 000 8	<p>Прочие</p> <p>В данные подсубпозиции включаются головы и половины голов, с удаленными или не удаленными мозгом, щековиной или языком, а также их части (дополнительное примечание 2 (В) к данной группе); термин "части голов" определен в третьем абзаце указанного дополнительного примечания.</p>
	<p>В данные подсубпозиции также включаются ноги или ножки, хвосты, почки, сердце, языки, легкие, пригодная в пищу шкура, мозги и сальник.</p>

	В данные подсубпозиции также включаются субпродукты дикой свиньи (кабана).
0206 80 910 0	Лошадей, ослов, мулов и лошаков В данную подсубпозицию включаются только свежие или охлажденные субпродукты животных, относящихся к товарной позиции 0101.
0206 80 990 0	Овец и коз В данную подсубпозицию включаются только свежие или охлажденные субпродукты животных, относящихся к товарной позиции 0104.
0206 90 910 0	Лошадей, ослов, мулов и лошаков В данную подсубпозицию включаются только замороженные субпродукты животных, относящихся к товарной позиции 0101.
0206 90 990 0	Овец и коз В данную подсубпозицию включаются только замороженные субпродукты животных, относящихся к товарной позиции 0104.
0207	Мясо и пищевые субпродукты домашней птицы, указанной в товарной позиции 0105, свежие, охлажденные или замороженные
0207 11 100 1 и 0207 11 100 9	Ощипанные и без кишок, с головой и плюснами ног, представленные как "83%-ные цыплята" В данные подсубпозиции включается ощипанная домашняя птица, с головой и плюснами ног, без кишок, но со всеми прочими внутренностями (в частности, с легкими, печенью, мускульным желудком, сердцем, яичниками).
0207 11 300 1 и 0207 11 300 9	Ощипанные и потрошенные, без головы и плюсен ног, но с шейкой, сердцем, печенью и мускульным желудком, представленные как "70%-ные цыплята" В данные подсубпозиции включаются цыплята для жаренья, представляющие собой ощипанных цыплят без головы и плюсен ног, но с шейкой, полностью потрошенные, внутрь тушек которых вложены сердце, печень и мускульный желудок.
0207 11 900 1 и 0207 11 900 9	Ощипанные и потрошенные, без головы и плюсен ног и без шейки, сердца, печени и мускульного желудка, представленные как "65%-ные цыплята", или представленные в какой-либо другой разделке В данные подсубпозиции включаются цыплята для жаренья, представляющие собой ощипанных цыплят без головы и плюсен ног, полностью потрошенные. В данную подсубпозицию включаются также куры, представленные в виде, отличном от указанного в подсубпозициях 0207 11 100 1, 0207 11 100 9, 0207 11 300 1 и 0207 11 300 9, например, неощипанные, непотрошенные цыплята, с головами и плюснами ног.
	Не разделенные на части, замороженные

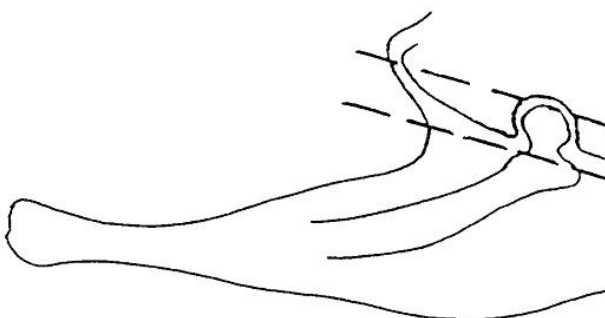
0207 12 100 1 – 0207 12 900 9	Применимы пояснения к подсубпозициям 0207 11 300 1 и 0207 11 300 9, 0207 11 900 1 и 0207 11 900 9 при внесении соответствующих изменений.
0207 13 100 1 и 0207 13 100 9	Мясо обваленное В данные подсубпозиции включается мясо домашней птицы без костей, независимо от части тушки, из которой оно взято.
0207 13 200 1 и 0207 13 200 9	Половины или четвертины Термин "половины" определен в дополнительных примечаниях 4 (а) и 4 (б) к данной группе.
	Термин "четвертины" определен в дополнительных примечаниях 4 (а) и 4 (в) к данной группе. В данные подсубпозиции включаются задние четвертины, состоящие из голени (большая и малая берцовые кости), бедра (бедренная кость), задней части спины и гузки, а также передние четвертины, состоящие главным образом из половины грудки с крылом.
0207 13 300 1 и 0207 13 300 9	Крылья целые, с тонким концом или без него Термин "крылья целые, с тонким концом или без него" определен в дополнительных примечаниях 4 (а) и 4 (г) к данной группе.
0207 13 400 1 и 0207 13 400 9	Спинки, шейки, спинки вместе с шейкой, гузки и тонкие концы крыльев См. дополнительное примечание 4 (а) к данной группе.
	В данные подсубпозиции включаются спинки с шейками, состоящими из части шейки, спинки и, возможно, гузки; спинки; шейки; гузки (хвосты); тонкие концы крыльев.
0207 13 500 1 и 0207 13 500 9	Грудки и куски из них Термин "грудки" определен в дополнительных примечаниях 4 (а) и 4 (д) к данной группе.
0207 13 600 1 и 0207 13 600 9	Ножки и куски из них Термин "ножки" определен в дополнительных примечаниях 4 (а) и 4 (е) к данной группе.
	Разрез, отделяющий ножку от спинки, должен быть произведен между двумя линиями, определяющими сустав, как показано на схеме ниже:
	
0207 13 910 1	Печень

и 0207 13 910 9	См. пояснения к товарной позиции 0207, последний абзац.
0207 13 990 1 и 0207 13 990 9	Прочие В данные подсубпозиции включаются пищевые субпродукты, в частности, сердце, гребешки и бородки, но не включается печень.
	В данные подсубпозиции также включаются плюсны ног домашней птицы.
0207 14 100 1 – 0207 14 990 9	Части тушек и субпродукты, замороженные Применимы пояснения к подсубпозициям 0207 13 100 1 – 0207 13 990 9 при внесении соответствующих изменений.
0207 24 100 1 и 0207 24 100 9	Ощипанные и потрошенные, без головы и плюсен ног, но с шейкой, сердцем, печенью и мускульным желудком, представленные как "80%-ные индейки" В данные подсубпозиции включаются ощипанные индейки, без головы и плюсен ног, но с шейкой, полностью потрошенные, внутрь тушек которых вложены сердце, печень и мускульный желудок.
0207 24 900 1 и 0207 24 900 9	Ощипанные и потрошенные, без головы и плюсен ног, без шейки, сердца, печени и мускульного желудка, представленные как "73%-ные индейки", или представленные в какой-либо другой разделке В данные подсубпозиции включаются ощипанные индейки, готовые для жаренья, без головы, шейки и плюсен ног, полностью потрошенные. В данные подсубпозиции также включаются индейки, представленные в виде, отличном от указанного в подсубпозициях 0207 24 100 1 – 0207 24 900 9.
0207 25 100 1 – 0207 25 900 9	Не разделенные на части, замороженные Применимы пояснения к подсубпозициям 0207 24 100 1 и 0207 24 100 9, 0207 24 900 1 и 0207 24 900 9 при внесении соответствующих изменений.
0207 26 100 1 и 0207 26 100 9	Мясо обваленное Применимы пояснения к подсубпозициям 0207 13 100 1 и 0207 13 100 9 при внесении соответствующих изменений.
0207 26 200 1 и 0207 26 200 9	Половины или четвертины Применимы пояснения к подсубпозициям 0207 13 200 1 и 0207 13 200 9 при внесении соответствующих изменений.
0207 26 300 1 и 0207 26 300 9	Крылья целые, с тонким концом или без него Применимы пояснения к подсубпозициям 0207 13 300 1 и 0207 13 300 9 при внесении соответствующих изменений.
0207 26 400 1 и	Спинки, шейки, спинки вместе с шейкой, гузки и тонкие концы крыльев

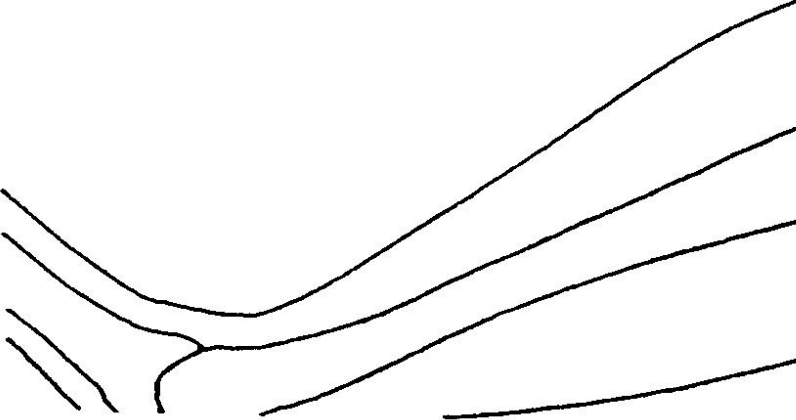
0207 26 400 9	Применимы пояснения к подсубпозициям 0207 13 400 1 и 0207 13 400 9 при внесении соответствующих изменений.
0207 26 500 1 и 0207 26 500 9	Грудки и куски из них Применимы пояснения к подсубпозициям 0207 13 500 1 и 0207 13 500 9 при внесении соответствующих изменений.
0207 26 600 1 и 0207 26 600 9	Голени и куски из них Термин "голени индеек" определен в дополнительных примечаниях 4 (а) и 4 (ж) к данной группе.
	Разрез, отделяющий голень от бедра, должен быть произведен между двумя линиями, определяющими сустав, как показано на схеме ниже:
	
0207 26 700 1 и 0207 26 700 9	Прочие В данные подсубпозиции включаются отруба, определенные в дополнительных примечаниях 4 (а) и 4 (з) к данной группе.
	Разрез, отделяющий бедро или целную ножку от спинки, должен быть произведен между двумя линиями, определяющими сустав, как показано на схеме в пояснениях к подсубпозициям 0207 13 600 1 и 0207 13 600 9.
	Разрез, отделяющий бедро от голени, должен быть произведен между двумя линиями, определяющими сустав, как показано на схеме в пояснениях к подсубпозициям 0207 26 600 1 и 0207 26 600 9.
0207 26 910 1 и 0207 26 910 9	Печень См. пояснения к товарной позиции 0207, последний абзац.
0207 26 990 1	Прочие

и 0207 26 990 9	Применимы пояснения к подсубпозициям 0207 13 990 1 и 0207 13 990 9 при внесении соответствующих изменений.
0207 27 100 1 – 0207 27 990 9	Части тушек и субпродукты, замороженные Применимы пояснения к подсубпозициям 0207 26 100 1 – 0207 26 990 9 при внесении соответствующих изменений.
0207 41 300 1 и 0207 41 300 9	Ощипанные и потрошенные, без головы и плюсен ног, но с шейкой, сердцем, печенью и мускульным желудком, представленные как "70%-ные утки" В данные подсубпозиции включаются ощипанные утки, без головы и плюсен ног, но с шейкой, полностью потрошенные, внутрь тушек которых вложены сердце, печень и мускульный желудок.
0207 41 800 1 и 0207 41 800 9	Ощипанные и потрошенные, без головы и плюсен ног, без шейки, сердца, печени и мускульного желудка, представленные как "63%-ные утки", или представленные в какой-либо другой разделке В данные подсубпозиции включаются ощипанные утки, готовые для жаренья, без головы, шейки и плюсен ног, полностью потрошенные. В данные подсубпозиции также включаются утки, представленные в виде, отличном от указанного в подсубпозициях 0207 41 200 1 – 0207 41 800 9.
0207 42 300 1 и 0207 42 300 9	Ощипанные и потрошенные, без головы и плюсен ног, но с шейкой, сердцем, печенью и мускульным желудком, представленные как "70%-ные утки" Применимы пояснения к подсубпозициям 0207 41 300 1 и 0207 41 300 9 при внесении соответствующих изменений.
0207 42 800 1 и 0207 42 800 9	Ощипанные и потрошенные, без головы и плюсен ног, без шейки, сердца, печени и мускульного желудка, представленные как "63%-ные утки", или представленные в какой-либо другой разделке Применимы пояснения к подсубпозициям 0207 41 800 1 и 0207 41 800 9 при внесении соответствующих изменений.
0207 43 000 1 и 0207 43 000 9	Жирная печень, свежая или охлажденная См. пояснения к товарной позиции 0207, последний абзац.
0207 44 100 1 и 0207 44 100 9	Мясо обваленное Применимы пояснения к подсубпозициям 0207 13 100 1 и 0207 13 100 9 при внесении соответствующих изменений.
0207 44 210 1 и 0207 44 210 9	Половины или четвертины Применимы пояснения к подсубпозициям 0207 13 200 1 и 0207 13 200 9 при внесении соответствующих изменений.
0207 44 310 1	Крылья целые, с тонким концом или без него

и 0207 44 310 9	Применимы пояснения к подсубпозициям 0207 13 300 1 и 0207 13 300 9 при внесении соответствующих изменений.
0207 44 410 1 и 0207 44 410 9	Спинки, шейки, спинки вместе с шейкой, гузки и тонкие концы крыльев Применимы пояснения к подсубпозициям 0207 13 400 1 и 0207 13 400 9 при внесении соответствующих изменений.
0207 44 510 1 и 0207 44 510 9	Грудки и куски из них Применимы пояснения к подсубпозициям 0207 13 500 1 и 0207 13 500 9 при внесении соответствующих изменений.
0207 44 610 1 и 0207 44 610 9	Ножки и куски из них Термин "ножки" определен в дополнительных примечаниях 4 (а) и 4 (е) к данной группе.
0207 44 710 1 и 0207 44 710 9	Палетоты Термин "палетоты" определен в дополнительном примечании 4 (и) к данной группе.
0207 44 910 1 и 0207 44 910 9	Печень, кроме жирной См. пояснения к товарной позиции 0207, последний абзац.
0207 44 990 1 и 0207 44 990 9	Прочие Применимы пояснения к подсубпозициям 0207 13 990 1 и 0207 13 990 9 при внесении соответствующих изменений.
0207 45 100 1 и 0207 45 100 9	Мясо обваленное Применимы пояснения к подсубпозициям 0207 13 100 1 и 0207 13 100 9 при внесении соответствующих изменений.
0207 45 210 1 – 0207 45 810 9	Необваленные Применимы пояснения к подсубпозициям 0207 13 200 1 – 0207 13 600 9, 0207 44 710 1 и 0207 44 710 9 при внесении соответствующих изменений.
0207 45 930 1 – 0207 45 950 9	Печень См. пояснения к товарной позиции 0207, последний абзац.
0207 45 990 1 и 0207 45 990 9	Прочие Применимы пояснения к подсубпозициям 0207 13 990 1 и 0207 13 990 9 при внесении соответствующих изменений.
	Ощипанные и потрошенные, без головы и плюсен ног, с сердцем и мускульным желудком или без них, представленные как "75%-ные гуси", или представленные в какой-либо другой разделке В данные подсубпозиции включаются ощипанные гуси, без головы и плюсен ног, полностью потрошенные, внутри тушек которых вложены

0207 51 900 1 и 0207 51 900 9	сердце и мускульный желудок, а также ощипанные гуси, готовые для жаренья, без головы и плюсен ног, полностью потрошенные. В данные подсубпозиции также включаются гуси, представленные в виде, отличном от указанного в подсубпозициях 0207 51 100 1 – 0207 51 900 9, например, забитые гуси, ощипанные и обескровленные, без головы и плюсен ног, но не потрошенные.
0207 52 900 1 и 0207 52 900 9	Ощипанные и потрошенные, без головы и плюсен ног, с сердцем и мускульным желудком или без них, представленные как "75%-ные гуси", или представленные в какой-либо другой разделке Применимы пояснения к подсубпозициям 0207 51 900 1 и 0207 51 900 9 при внесении соответствующих изменений.
0207 53 000 1 и 0207 53 000 9	Жирная печень, свежая или охлажденная См. пояснения к товарной позиции 0207, последний абзац.
0207 54 100 1 и 0207 54 100 9	Мясо обваленное Применимы пояснения к подсубпозициям 0207 13 100 1 и 0207 13 100 9 при внесении соответствующих изменений.
0207 54 210 1 и 0207 54 210 9	Половины или четвертины Применимы пояснения к подсубпозициям 0207 13 200 1 и 0207 13 200 9 при внесении соответствующих изменений.
0207 54 310 1 и 0207 54 310 9	Крылья целые, с тонким концом или без него Применимы пояснения к подсубпозициям 0207 13 300 1 и 0207 13 300 9 при внесении соответствующих изменений.
0207 54 410 1 и 0207 54 410 9	Спинки, шейки, спинки вместе с шейкой, гузки и тонкие концы крыльев Применимы пояснения к подсубпозициям 0207 13 400 1 и 0207 13 400 9 при внесении соответствующих изменений.
0207 54 510 1 и 0207 54 510 9	Грудки и куски из них Применимы пояснения к подсубпозициям 0207 13 500 1 и 0207 13 500 9 при внесении соответствующих изменений.
0207 54 610 1 и 0207 54 610 9	Ножки и куски из них Применимы пояснения к подсубпозициям 0207 44 610 1 и 0207 44 610 9 при внесении соответствующих изменений.
0207 54 710 1 и 0207 54 710 9	Палетоты Применимы пояснения к подсубпозициям 0207 44 710 1 и 0207 44 710 9 при внесении соответствующих изменений.
0207 54 910 1	Печень, кроме жирной

и 0207 54 910 9	См. пояснения к товарной позиции 0207, последний абзац.
0207 54 990 1 и 0207 54 990 9	Прочие Применимы пояснения к подсубпозициям 0207 13 990 1 и 0207 13 990 9 при внесении соответствующих изменений.
0207 55 100 1 и 0207 55 100 9	Мясо обваленное Применимы пояснения к подсубпозициям 0207 13 100 1 и 0207 13 100 9 при внесении соответствующих изменений.
0207 55 210 1 – 0207 55 810 9	Необваленные Применимы пояснения к подсубпозициям 0207 13 200 1 – 0207 13 600 9, 0207 44 710 1 и 0207 44 710 9 при внесении соответствующих изменений.
0207 55 930 1 – 0207 55 950 9	Печень См. пояснения к товарной позиции 0207, последний абзац.
0207 55 990 1 и 0207 55 990 9	Прочие Применимы пояснения к подсубпозициям 0207 13 990 1 и 0207 13 990 9 при внесении соответствующих изменений.
0207 60 100 1 и 0207 60 100 9	Мясо обваленное Применимы пояснения к подсубпозициям 0207 13 100 1 и 0207 13 100 9 при внесении соответствующих изменений.
0207 60 210 1 и 0207 60 210 9	Половины или четвертины Применимы пояснения к подсубпозициям 0207 13 200 1 и 0207 13 200 9 при внесении соответствующих изменений.
0207 60 310 1 и 0207 60 310 9	Крылья целые, с тонким концом или без него Применимы пояснения к подсубпозициям 0207 13 300 1 и 0207 13 300 9 при внесении соответствующих изменений.
0207 60 410 1 и 0207 60 410 9	Спинки, шейки, спинки вместе с шейкой, гузки и тонкие концы крыльев Применимы пояснения к подсубпозициям 0207 13 400 1 и 0207 13 400 9 при внесении соответствующих изменений.
0207 60 510 1 и 0207 60 510 9	Грудки и куски из них Применимы пояснения к подсубпозициям 0207 13 500 1 и 0207 13 500 9 при внесении соответствующих изменений.
0207 60 610 1 и 0207 60 610 9	Ножки и куски из них Применимы пояснения к подсубпозициям 0207 44 610 1 и 0207 44 610 9 при внесении соответствующих изменений.
0207 60 990 1	Прочие

и 0207 60 990 9	Применимы пояснения к подсубпозициям 0207 13 990 1 и 0207 13 990 9 при внесении соответствующих изменений.
0208	Прочие мясо и пищевые мясные субпродукты, свежие, охлажденные или замороженные В данную товарную позицию включаются только мясо и пищевые мясные субпродукты животных, относящихся к товарной позиции 0106, свежие, охлажденные или замороженные.
0208 10 100 0	Домашних кроликов В данную подсубпозицию включаются мясо и пищевые мясные субпродукты животных, относящихся к подсубпозициям 0106 14 101 0 и 0106 14 109 0.
0208 90 100 0	Домашних голубей В данную подсубпозицию включаются мясо и пищевые мясные субпродукты домашних голубей (мясных голубей, декоративных голубей, почтовых голубей). Мясо и пищевые мясные субпродукты голубей, определенных в пояснениях к подсубпозиции 0106 39 100 0 как "недомашние", таким образом, не включаются в данную подсубпозицию и относятся к подсубпозиции 0208 90 300 0.
0208 90 300 0	Дичи, кроме кроликов или зайцев В данную подсубпозицию включаются мясо и пищевые мясные субпродукты:
	3) животных с шерстным покровом, являющихся предметом охоты, таких как лань, козуля, серна (<i>Rupicapra rupicapra</i>), американский лось или лось, вилорогая антилопа, антилопы, газель, медведи и кенгуру;
	4) пернатая дичь: дикие голуби, дикие гуси, дикие утки, куропатки, фазаны, вальдшнепы, бекасы, тетерева, перепела, овсянки садовые и страусы.
	Мясо и пищевые мясные субпродукты животных, обычно являющихся объектом охоты и отстрела (фазаны, лани, страусы и т.д.), рассматриваются как мясо и пищевые мясные субпродукты дичи, даже если такие животные были выращены в неволе.
	Мясо и пищевые мясные субпродукты северного оленя не включаются в данную подсубпозицию (подсубпозиция 0208 90 600 0). Однако мясо и пищевые мясные субпродукты некоторых видов северного оленя (например, карибу – канадского оленя) включаются в данную подсубпозицию при условии предоставления подтверждения о том, что мясо и пищевые мясные субпродукты получены от животных, которые жили в естественных условиях и являлись объектом охоты.

	В данную подсубпозицию не включаются мясо и пищевые мясные субпродукты диких кроликов (<i>Oryctolagus cuniculus</i>) или зайцев (подсубпозиция 0208 10 900 0).
0208 90 600 0	Северных оленей См. пояснения к подсубпозиции 0208 90 300 0, третий абзац.
0209	Свиной жир, отделенный от тощего мяса, и жир домашней птицы, не вытопленные или не извлеченные другим способом, свежие, охлажденные, замороженные, соленые, в рассоле, сушеные или копченые
0209 10 110 0 и 0209 10 190 0	Подкожный свиной жир Термин "подкожный свиной жир" определен в дополнительном примечании 2 (Г) к данной группе.
0209 10 900 0	Свиной жир, кроме указанного в подсубпозиции 0209 10 110 0 или 0209 10 190 0 См. пояснения к товарной позиции 0209, второй абзац.
0209 90 000 0	Прочий См. пояснения к товарной позиции 0209, третий абзац.
0210	Мясо и пищевые мясные субпродукты, соленые, в рассоле, сушеные или копченые; пищевая мука тонкого и грубого помола из мяса или мясных субпродуктов За исключением подкожного жира и прочих жиров, включенных в товарную позицию 0209, в данную товарную позицию включаются мясо и субпродукты, соленые, в рассоле, сушеные или копченые, всех животных, относящихся к товарным позициям 0101 – 0106.
	Термины "сушеные или копченые" и "мясо и пищевые мясные субпродукты, соленые, в рассоле" определены в дополнительных примечаниях 2 (Д) и 6 к данной группе.
0210 11 110 0 – 0210 11 900 0	Окорока, лопатки и отруба из них, необваленные Термин "необваленные" определен в пояснении к субпозициям к данной группе.
0210 11 110 0 – 0210 11 390 0	Домашних свиней Термины "окорок" и "лопатка" определены в дополнительных примечаниях 2 (А) (б) и 2 (А) (г) к данной группе.
0210 11 110 0 и	Соленые или в рассоле В данные подсубпозиции включаются только окорока, лопатки и их части, необваленные, домашних свиней, консервированные глубокой засолкой или в рассоле. Однако они могут далее подвергаться незначительному высушиванию или

0210 11 190 0	копчению, но не до такой степени, чтобы их рассматривали как сушеные или копченые в значении терминов подсубпозиций 0210 11 310 0 и 0210 11 390 0 (как определено в дополнительном примечании 2 (Д) к данной группе).
0210 11 310 0 и 0210 11 390 0	Сушеные или копченые В данные подсубпозиции включаются окорока, лопатки и отруба из них домашних свиней, необваленные, консервированные высушиванием или копчением, даже если данные продукты были ранее засолены или консервированы в рассоле. Это особенно применимо к окорокам, которые были засолены до частичной дегидратации таковых, как на открытом воздухе (пармские окорока или байоннские окорока) или посредством копчения (арденнские окорока).
	Окорока, лопатки и отруба из них, которые были частично дегидратированы, но действительное консервирование которых обеспечивалось замораживанием или глубокой заморозкой, включаются в подсубпозиции 0203 22 110 1 и 0203 22 110 9 или 0203 22 190 1 и 0203 22 190 9.
0210 12 110 0 и 0210 12 190 0	Домашних свиней Термины "грудинка" и "отруба" определены в дополнительных примечаниях 2 (А) (е) и 2 (Б) к данной группе.
0210 12 110 0	Соленые или в рассоле Применимы пояснения к подсубпозициям 0210 11 110 0 и 0210 11 190 0 при внесении соответствующих изменений.
0210 12 190 0	Сушеные или копченые Применимы пояснения к подсубпозициям 0210 11 310 0 и 0210 11 390 0 при внесении соответствующих изменений.
0210 19 100 0	Беконные половинки или спенсеры Термины "беконные половинки" и "спенсеры" определены в дополнительных примечаниях 2 (А) (ж) и 2 (А) (з) к данной группе.
0210 19 200 0	3/4 свиного бока или свиные срединки Термины "3/4 свиного бока" и "свиные срединки" определены в дополнительных примечаниях 2 (А) (и) и 2 (А) (к) к данной группе.
0210 19 300 0	Передние края и отруба из них Термин "передний край" определен в дополнительном примечании 2 (А) (в) к данной группе.
0210 19 400 0	Корейки и отруба из них Термин "корейка" определен в дополнительном примечании 2 (А) (д) к данной группе.

0210 19 600 0	Передние края и отруба из них Термин "передний край" определен в дополнительном примечании 2 (А) (в) к данной группе.
0210 20 100 0 и 0210 20 900 0	Мясо крупного рогатого скота В данные подсубпозиции включается только мясо животных, относящихся к товарной позиции 0102, соленое, в рассоле, сушеное или копченое; субпродукты крупного рогатого скота относятся к подсубпозиции 0210 99 510 0 или 0210 99 590 0.
0210 99 100 0	Лошадей соленое, в рассоле или сушеное В данную подсубпозицию включается только мясо животных, относящихся к позициям 0101 21 000 0 – 0101 29 900 0, соленое, в рассоле или сушеное. Копченая конина включается в подсубпозицию 0210 99 390 0. Субпродукты лошадей включаются в подсубпозицию 0210 99 850 0.
0210 99 210 0 и 0210 99 290 0	Баранина и козлятина В данные подсубпозиции включается мясо животных, относящихся к товарной позиции 0104, соленое, в рассоле, сушеное или копченое. Субпродукты данных животных включаются в подсубпозицию 0210 99 850 0.
0210 99 310 0	Северных оленей См. пояснения к подсубпозиции 0208 90 300 0, третий абзац.
0210 99 490 0	Прочие В данную подсубпозицию включаются головы или половины голов домашних свиней, с удаленными или не удаленными мозгом, щековиной или языком, включая их части (см. дополнительное примечание 2 (В) к данной группе). Части голов определены в третьем абзаце вышеуказанного дополнительного примечания.
	Определение субпродуктов см. в пояснениях к товарной позиции 0206.
0210 99 900 0	Пищевая мука тонкого и грубого помола из мяса или мясных субпродуктов В данную подсубпозицию также включаются гранулы из этой муки.

группа 03

Рыба и ракообразные, моллюски и прочие водные беспозвоночные ОБЩИЕ ПОЛОЖЕНИЯ

1. Рыба и ракообразные, моллюски и другие водные беспозвоночные, подвергнутые глубокой заморозке, рассматриваются как замороженные рыба и ракообразные, моллюски и прочие водные беспозвоночные.

2. Простое ошпаривание (бланширование), состоящее из легкой термической обработки, которая не влечет за собой приготовление как таковое, не оказывает влияния на классификацию. Оно часто используется до замораживания, в частности, в отношении тунца и мяса ракообразных или моллюсков.

3. В группу 03 не включаются:

а) плавательные пузыри рыб, сырые, сушеные или соленые, непригодные для употребления в пищу (подсубпозиция 0511 91 100 0);

б) слабосоленая рыба, сушеная или копченая, погруженная или пропитанная в масле растительного происхождения для обеспечения предварительной консервации – продукты, известные как "пресервы" – (товарная позиция 1604);

в) рыба, в масле или просто маринованная в уксусе, подвергнутая или не подвергнутая дальнейшему приготовлению (товарная позиция 1604);

г) моллюски, подвергнутые тепловой обработке, достаточной, чтобы привести к свертыванию белков (товарная позиция 1605).

0301	Живая рыба
0301 11 000 0 и 0301 19 000 0	Декоративная рыба См. пояснение к субпозициям 0301 11 и 0301 19.
0301 11 000 0	Пресноводная В данную субпозицию включаются:
	5) <i>Hemigrammus ocellifer</i> ;
	6) золотая рыбка (<i>Carassius auratus</i>) и золотой карп;
	7) моллинезия, включая черную моллинезию (<i>Mollinisia latipinna</i> и <i>velifera</i>), зеленый меченосец, а также его разновидности – красный и альбинос (<i>Xiphophorus helleri</i>), красный, золотой, черный и белый платипецилиус (<i>Platypoecilus maculatus</i>), а также гибриды меченосца и платипецилиуса (<i>Xiphophorus</i> и <i>Okattoiecukys</i>), а именно черный меченосец и берлинский меченосец;
	8) сиамская бойцовая рыбка (петушок) (<i>Betta splendens</i>), райская рыбка (<i>Macropodus opercularis</i> или <i>viridifasciatus</i>), гурами и карликовые гурами (<i>Trichogaster trichopterus</i> , <i>Colisa lalia</i> и <i>fasciata</i>);
	9) скалярия (<i>Pterophyllum scalare</i> и ее подвид <i>eimckei</i>).
0301 19 000 0	Прочая В данную субпозицию включаются:
	10) рыба семейства щетинозубовых (<i>Chaetodontidae</i>);
	11) рыба семейства губановых (<i>Labridae</i>);
	12) рыба семейства рыбы-попугай, или скаровые (<i>Scaridae</i>) (рыба-попугай, ложная рыба-попугай и <i>scaricthys</i>).

0301 99 181 0	<p>Мальки</p> <p>В данную подсубпозицию включаются мальки (молодь), которые являются рыбой, выращенной из икры, после прохождения стадии личинки в год перемещения ее через таможенную границу. В частности, молодь осетровых имеет на теле четко выраженные внешние морфологические признаки в виде 5 рядов внешних окостенений (костных жучек):</p>
	<p>– 1 ряд – спинной;</p> <p>– 2 ряда – боковых (по бокам тела с двух сторон);</p> <p>– 2 ряда – брюшных (снизу).</p>
	<p>Осетровые в стадии малька не могут иметь массу более 1 кг.</p>
	<p>Транспортировка может осуществляться как в пакетах (контейнерах), так и в живорыбных машинах или вагонах.</p>
0302	<p>Рыба свежая или охлажденная, за исключением рыбного филе и прочего мяса рыбы товарной позиции 0304</p>
0302 11 100 0 – 0302 11 800 0	<p>Форель (<i>Salmo trutta</i>, <i>Oncorhynchus mykiss</i>, <i>Oncorhynchus clarki</i>, <i>Oncorhynchus aguabonita</i>, <i>Oncorhynchus gilae</i>, <i>Oncorhynchus apache</i> и <i>Oncorhynchus chrysogaster</i>)</p> <p>В данные подсубпозиции включаются:</p>
	<p>13) кумжа (<i>Salmo trutta trutta</i>);</p>
	<p>14) ручьевая, или обыкновенная, форель (<i>Salmo trutta fario</i>);</p>
	<p>15) озерная форель (<i>Salmo trutta lacustris</i>);</p>
	<p>16) форель радужная, или американская форель (<i>Oncorhynchus mykiss</i>);</p>
	<p>17) форель вида <i>Oncorhynchus clarki</i>;</p>
	<p>18) золотая форель (<i>Oncorhynchus aguabonita</i>);</p>
	<p>19) форель вида <i>Oncorhynchus gilae</i>;</p>
	<p>20) форель вида <i>Oncorhynchus apache</i>;</p>
	<p>21) форель вида <i>Oncorhynchus chrysogaster</i>.</p>
0302 13 000 0	<p>Лосось тихоокеанский (<i>Oncorhynchus nerka</i>, <i>Oncorhynchus gorbuscha</i>, <i>Oncorhynchus keta</i>, <i>Oncorhynchus tschawytscha</i>, <i>Oncorhynchus kisutch</i>, <i>Oncorhynchus masou</i> и <i>Oncorhynchus rhodurus</i>)</p> <p>В данную субпозицию включаются следующие виды тихоокеанского лосося:</p>
	<p>22) красная, или нерка (<i>Oncorhynchus nerka</i>);</p>
	<p>23) горбуша (<i>Oncorhynchus gorbuscha</i>);</p>
	<p>24) кета (<i>Oncorhynchus keta</i>);</p>
	<p>25) чавыча (<i>Oncorhynchus tschawytscha</i>);</p>
	<p>26) кижуч (<i>Oncorhynchus kisutch</i>);</p>

	27) сима, или мазу (<i>Oncorhynchus masou</i>);
	28) лосось вида <i>Oncorhynchus rhodurus</i> .
0302 19 000 0	Прочие К прочим пресноводным лососевым относятся:
	29) сельдевидный сиг, европейская ряпушка и обыкновенный проходной сиг (<i>Coregonus clupeaformis</i> , <i>Coregonus fera</i> , <i>Coregonus albula</i> , <i>Coregonus lavaretus</i>);
	30) сиг (<i>Coregonus oxyrhynchus</i>);
	31) арктический голец (<i>Salvelinus alpinus</i>), американский голец, или американская паляя (<i>Salvelinus fontinalis</i>), американский кристивомер (<i>Salvelinus namaycush</i> или <i>Christivomer namaycush</i>).
0302 21 100 0 – 0302 29 800 0	Камбалообразные (<i>Pleuronectidae</i> , <i>Bothidae</i> , <i>Cynoglossidae</i> , <i>Soleidae</i> , <i>Scophthalmidae</i> и <i>Citharidae</i>), за исключением пищевых рыбных субпродуктов субпозиций 0302 91 – 0302 99 Камбалообразные не являются плоскими в вертикальной проекции, как скаты, но в горизонтальной проекции они плоские (тело сильно сжато с боков), оба их глаза смещены в одну сторону.
0302 29 800 0	Прочие В данную подсубпозицию включаются: ромб (<i>Scophthalmus rhombus</i>), лиманда (<i>Pleuronectes limanda</i> или <i>Limanda limanda</i>), европейский малорот (<i>Pleuronectes microcephalus</i> или <i>Microstomus kitt</i>), атлантическая речная камбала (<i>Platichthys flesus</i> или <i>Flesus flesus</i>).
0302 31 100 0 и 0302 31 900 0	Тунец длинноперый, или альбакор (<i>Thunnus alalunga</i>) Тунца длинноперого, или альбакора, отличают по его длинным грудным плавникам, которые в длину превышают расстояние до анального отверстия рыбы, а также по темно-синему цвету спинки и серо-синим бокам и брюшку.
0302 32 100 0 и 0302 32 900 0	Тунец желтоперый (<i>Thunnus albacares</i>) Желтоперого тунца легко отличить по серповидному анальному и второму спинному плавникам.
0302 33 100 0 и 0302 33 900 0	Тунец полосатый (скипджек, полосатый бонито) (<i>Katsuwonus pelamis</i>) Тунец полосатый (скипджек, полосатый бонито) (<i>Katsuwonus pelamis</i>), отличается наличием от четырех до семи темных продольных полос вдоль брюшка. Его темно-синяя спинка выделяется четко очерченной областью зеленого цвета над грудным плавником, которая сглаживается по направлению к середине тела. У него серебристые бока и брюшко, а также короткие плавники.

	<p>В данные подсубпозиции не включается атлантическая пелагида (<i>Sarda sarda</i>), которая отличается изогнутыми полосами вдоль спинки; данная рыба, свежая или охлажденная, относится к подсубпозиции 0302 49 900 9.</p>
0302 41 000 0	<p>Сельдь (<i>Clupea harengus</i>, <i>Clupea pallasii</i>) Для целей классификации в данной субпозиции под термином "сельдь" следует понимать исключительно <i>Clupeidae</i> видов <i>Clupea harengus</i> (атлантическая сельдь) и <i>Clupea pallasii</i> (тихоокеанская сельдь). Рыба, известная как "индийская сельдь" (<i>Chirocentrus dorab</i>), включается в подсубпозицию 0302 89 900 0, если импортируется свежей или охлажденной.</p>
0302 43 100 0	<p>Сардины вида <i>Sardina pilchardus</i> В данную подсубпозицию также включаются крупные экземпляры взрослых сардин (длиной до 25 см), известные как "сардина-пильчард".</p>
0302 43 900 0	<p>Кильки или шпроты (<i>Sprattus sprattus</i>) Для целей классификации в данной подсубпозиции под термином "килька" или "шпроты" следует понимать только <i>Clupeidae</i> вида <i>Sprattus sprattus</i>. Данная рыба, близкородственная сельди, но значительно меньше ее по размерам, часто ошибочно называется "норвежским анчоусом".</p>
0302 51 100 0 и 0302 51 900 0	<p>Треска (<i>Gadus morhua</i>, <i>Gadus ogac</i>, <i>Gadus macrocephalus</i>) Треска может иметь в длину до 1,5 м. У нее оливково-зеленая спинка с темными пятнами, светлым брюшком и белой боковой линией. У трески три спинных плавника, короткий брюшной плавник и усики на подбородке.</p>
0302 74 000 0	<p>Угорь (<i>Anguilla spp.</i>) Для целей классификации в данной субпозиции термин "угорь" следует применять только по отношению к так называемым собственно угрям (<i>Anguilla spp.</i>), включая европейского угря (<i>Anguilla anguilla</i> – большеголовый угорь и остроносый, или длинноносый угорь), американского угря (<i>Anguilla rostrata</i>), японского угря (<i>Anguilla japonica</i>) и австралийского угря (<i>Anguilla australis</i>).</p>
	<p>Следовательно, рыба, ошибочно называемая угрем, такая как "морской угорь" (<i>Conger conger</i>), мурена, также известная как "муреновый угорь" (<i>Muraena helena</i>) и песчанка (<i>Ammodytes spp.</i>), не включается в данную субпозицию и рассматривается в подсубпозиции 0302 89 900 0.</p>
0302 81 100 0	<p>Акула вида <i>Squalus acanthias</i> Акула вида <i>Squalus acanthias</i> – это обыкновенная колючая акула с поперечными жаберными щелями, расположенными над грудными плавниками;</p>

	туловище акулы округлое и гладкое; спинка серая, а брюшко белое; она может достигать 1 м в длину.
0302 81 900 0	Прочие В данную подсубпозицию включается суповая акула (<i>Galeorhinus galeus</i> или <i>Galeus canis</i>).
0302 89 107 0	Прочая В данную подсубпозицию включается следующая пресноводная рыба:
	1) линь (<i>Tinca tinca</i>);
	2) усач (<i>Barbus spp.</i>);
	3) окуни: окунь речной (<i>Perca fluviatilis</i>), черный большеротый окунь (микроптерус) (<i>Micropterus spp.</i>), солнечный окунь (<i>Lepomis gibbosus</i>) и ерш (<i>Gymnocyphalus cernuus</i> или <i>Acerina cernua</i>);
	4) лещ обыкновенный (<i>Abramis brama</i>) и густера (<i>Blicca bjoerkna</i>);
	5) щука (<i>Esox spp.</i>) и панцирная щука (<i>Lepisosteus spp.</i>);
	6) уклейка (<i>Alburnus alburnus</i>), пескарь обыкновенный (<i>Gobio gobio</i>), пескарь дунайский (<i>Gobio uranoscopus</i>), подкаменщик обыкновенный (<i>Cottus gobio</i>) и речной налим (<i>Lota lota</i>);
	7) минога речная или минога мелкая (<i>Lampetra fluviatilis</i>), а также ручейная минога (<i>Lampetra planeri</i>);
	8) рыба родов <i>Leuciscus spp.</i> , <i>Rutilus spp.</i> и <i>Idus spp.</i> , например, плотва, язь темный, язь пучеглазый или красная плотва, голавль или большеголовый европейский голавль, елец;
	9) хариус (<i>Thymallus spp.</i>);
	10) судак (<i>Stizostedion lucioperca</i>).
0302 89 900 0	Прочая В данную подсубпозицию включается следующая морская рыба:
	11) тресочка (<i>Trisopterus luscus</i> и <i>Trisopterus esmarki</i>);
	12) каменный окунь (<i>Serranus spp.</i>) и групер (<i>Epinephelus spp.</i>);
	13) обыкновенная султанка, или барабулька (<i>Mullus barbatus</i>), и султанка (<i>Mullus surmuletus</i>);
	14) триглы, или морские петухи (<i>Trigla, Eutrigla, Aspitrigla, Lepidotrigla</i> и <i>Trigloporus spp.</i>);
	15) скорпена (<i>Scorpaena spp.</i>);
	16) морская минога (<i>Petromyzon marinus</i>);
	17) обыкновенный сарган (<i>Belone belone</i>) и морской дракон (<i>Trachinus spp.</i>);
	18) корюшка (<i>Osmerus spp.</i>);
	19) рыба вида <i>Kathetostoma giganteum</i> .

0302 91 000 0 – 0302 99 000 9	Печень, икра, молоки, плавники, головы, хвосты, плавательные пузыри и прочие пищевые рыбные субпродукты Печень, икра, молоки, плавники, головы, хвосты, плавательные пузыри и прочие пищевые рыбные субпродукты, свежие или охлажденные, которые по своей видовой принадлежности и состоянию пригодны для употребления в пищу, включаются в данные позиции, даже если предназначены для промышленного использования.
0303	Рыба мороженая, за исключением рыбного филе и прочего мяса рыбы товарной позиции 0304 Положения пояснений к подсубпозициям товарной позиции 0302 применяются при внесении соответствующих изменений к подсубпозициям данной товарной позиции.
0303 89 101 0 – 0303 89 106 0	Осетровые Мороженая рыба семейства осетровых, предназначенная для промышленной переработки, может быть потрошеной с головой (целая рыба с головой без жабр, без плавников и внутренностей) или неразделанной (в основном стерлядь), а для розничной торговли – разделанной на куски (тушка рыбы без головы, внутренностей и жучек, разрезанная на куски).
0304	Филе рыбное и прочее мясо рыбы (включая фарш), свежие, охлажденные или мороженые
0304 31 000 0 – 0304 49 800 0	Филе свежее или охлажденное См. пояснения к товарной позиции 0304, первый абзац, (1).
	В данные позиции также включается филе, порубленное на куски, при условии, что эти куски могут быть определены как полученные из филе. Наиболее часто используемыми для этих целей являются форель, лосось, треска, пикша, сайда, окунь морской (например, норвежский), мерлуза, хек, золотоголовый лещ или большая корифена, морской язык, камбала европейская, белокорый палтус, морская щука, тунец, макрель, сельдь и анчоус.
0304 49 101 0	Осетровых В данную подсубпозицию включается филе осетровых – куски мяса осетровых без скелетных хрящей, с кожей или без кожи.
	Мясо осетровых (при всех видах обработки) на срезе имеет кремоватый оттенок с явно выраженными крупными мышцами, сгруппированными в отдельные сегменты, между которыми имеются соединительные прослойки и

	<p>жир желтоватого цвета. Консистенция мяса плотная, но при растяжении легко разрывается на отдельные сегменты, в отличие от мяса других видов рыб, имеющего белый, розовый, красноватый, серый, молочно-белый цвет и консистенцию сочную, плотную, мягкую, без явно выраженных крупных мышц.</p>
0304 49 800 0	<p>Прочее В данную подсубпозицию включается филе сельди.</p>
0304 61 000 0 – 0304 89 800 0	<p>Филе мороженое См. пояснения к позициям 0304 31 000 0 – 0304 49 800 0.</p>
	<p>В данные позиции включаются блоки или бруски в состоянии глубокой заморозки, состоящие из филе или кусков филе, смешанных или не смешанных с небольшим количеством (не более 20 мас.%) отдельных кусочков рыбы того же вида, используемых просто для заполнения пустот в блоках или брусках. Блоки или бруски предназначены для разрезания на меньшие куски (порции, палочки и т.д.), которые упаковываются для розничной продажи.</p>
0304 89 101 0	<p>Осетровых Применимы пояснения к подсубпозиции 0304 49 101 0 при внесении соответствующих изменений.</p>
0304 93 200 0, 0304 94 100 0, 0304 95 100 0, 0304 96 100 0, 0304 97 100 0, 0304 99 110 0	<p>Суrimi Суrimi представляет собой промежуточный продукт, реализуемый в замороженном виде. Он состоит из светлой пасты, практически не имеющей запаха или вкуса, изготовленной из мелко порубленного, промытого и отфильтрованного мяса рыбы. Последовательное промывание удаляет большую часть жира и растворимых в воде белков. Для улучшения консистенции и стабилизации продукта в замороженном состоянии вводятся небольшие количества добавок (например, сахар, соль, сорбит, а также ди- или трифосфат).</p>
	<p>В данные подсубпозиции не включаются продукты, приготовленные на основе суrimi (подсубпозиция 1604 20 050 0).</p>
0305	<p>Рыба сушеная, соленая или в рассоле; рыба копченая, не подвергнутая или подвергнутая тепловой обработке до или в процессе копчения</p>
0305 31 000 0 – 0305 39 908 0	<p>Филе рыбы, сушеное, соленое или в рассоле, но не копченое Применимы пояснения к позициям 0304 31 000 0 – 0304 49 800 0 при внесении соответствующих изменений. Копченое рыбное филе относится к позициям 0305 41 000 0 – 0305 49 808 0.</p>
	<p>Осетровых</p>

0305 39 901 0	Применимы пояснения к подсубпозиции 0304 49 101 0 при внесении соответствующих изменений.
0305 41 000 0 – 0305 49 808 0	Рыба копченая, включая филе, кроме пищевых рыбных субпродуктов См. пояснения к товарной позиции 0305, четвертый абзац.
0305 49 801 0	Осетровые Применимы пояснения к подсубпозиции 0304 49 101 0 при внесении соответствующих изменений.
0305 63 000 0	Анчоусы (<i>Engraulis</i> spp.) В данную субпозицию включаются только анчоусы в рассоле, которые не были подвергнуты иному способу приготовления. Анчоусы укладываются в небольшие бочонки, банки или, часто, в герметически запаянные консервные банки без тепловой обработки после герметизации.
0306	Ракообразные, в панцире или без панциря, живые, свежие, охлажденные, мороженые, сушеные, соленые или в рассоле; ракообразные копченые, в панцире или без панциря, не подвергнутые или подвергнутые тепловой обработке до или в процессе копчения; ракообразные в панцире, сваренные на пару или в кипящей воде, охлажденные или неохлажденные, мороженые или немороженые, сушеные или несушеные, соленые или несоленые, в рассоле или не в рассоле
	Ракообразные без панциря, приготовленные (например, приготовленные и очищенные хвосты креветок, как правило, замороженные), относятся к товарной позиции 1605.
	Частично очищенные части крабов (например, клешни), сваренные на пару или в кипящей воде и пригодные в пищу без дальнейшей очистки от панциря, относятся к товарной позиции 1605.
0306 11 050 0, 0306 11 900 0, 0306 31 000 0, 0306 91 100 0, 0306 91 900 0	Лангуст европейский и прочие лангусты (<i>Palinurus</i> spp., <i>Panulirus</i> spp., <i>Jasus</i> spp.) В отличие от настоящих омаров лангуст европейский и прочие морские лангусты имеют красную окраску и очень маленькие клешни, но сильно развитые усики. Кроме того, они обладают колючими, шишковатыми щитками.
0306 11 100 0	Хвосты лангустов В данную подсубпозицию включаются хвосты лангустов, целые или разделенные на две части.
0306 11 900 0	Прочие В данную подсубпозицию включаются лангусты в панцире, целые или разрезанные вдоль, а также мясо лангустов.
0306 12 050 1 –	Омары (<i>Homarus</i> spp.)

<p>0306 12 900 0, 0306 32 100 0 – 0306 32 990 0, 0306 92 100 0 – 0306 92 990 0</p>	<p>Омары представляют собой ракообразных с большими клешнями. Неприготовленные омары имеют темно-синюю окраску с белыми или желтоватыми крапинами, омары приобретают красную окраску только в процессе приготовления.</p>
	<p>Омары поставляются практически в том же состоянии, что и лангуст европейский и прочие лангусты.</p>
<p>0306 14 050 0 – 0306 14 900 0, 0306 33 100 0, 0306 33 900 0, 0306 93 100 0 – 0306 93 990 0</p>	<p>Крабы Термин "крабы" распространяется на большое число разновидностей ракообразных, имеющих клешни различных размеров, которые отличаются от лангустов, омаров, креветок и раков отсутствием выраженного мясистого членистого хвоста.</p>
<p>0306 14 900 0, 0306 33 900 0, 0306 93 990 0</p>	<p>Прочие В данные подсубпозиции помимо европейских морских крабов таких как плавающий краб (<i>Portunus puber</i>) и паучий краб (<i>Maia squinado</i>), включается также большое количество других видов (в частности родов <i>Cancer</i>, <i>Carcinus</i>, <i>Portunus</i>, <i>Neptunus</i>, <i>Charybdis</i>, <i>Scylla</i>, <i>Erimacrus</i>, <i>Limulus</i>, <i>Maia</i>, <i>Menippe spp.</i>), а также пресноводный краб, известный как "китайский краб" (<i>Eriocheir sinensis</i>).</p>
<p>0306 15 100 0, 0306 15 900 0, 0306 34 000 0, 0306 94 100 0, 0306 94 900 0</p>	<p>Омар норвежский (<i>Nephrops norvegicus</i>) Омар норвежский, также известный как креветка Дублинского залива, отличается своими длинными изящными призматическими клешнями.</p>
<p>0306 16 100 0 – 0306 17 990 0, 0306 35 100 0 – 0306 36 900 0, 0306 95 100 0 – 0306 95 990 0</p>	<p>Креветки холодноводные (<i>Pandalus spp.</i>, <i>Crangon crangon</i>); креветки прочие В данные подсубпозиции включаются: 1) креветки, некоторые разновидности которых иногда известны как "розовые креветки" (хотя на самом деле ряд разновидностей приобретает розовый цвет при приготовлении) семейства <i>Pandalidae</i>; 2) коричневые или серые креветки рода <i>Crangon</i>; 3) креветки семейств <i>Palaemonidae</i> и <i>Penaeidae</i>. Среди них креветка обыкновенная (<i>Palaemon serratus</i>) и королевская (тигровая) креветка (<i>Penaeus carinata</i> или <i>Penaeus kerathurus</i>).</p>
<p>0306 19 100 0, 0306 39 100 0, 0306 99 910 0</p>	<p>Пресноводные раки Раки представляют собой пресноводных ракообразных, наиболее важные виды которых принадлежат к родам <i>Astacus</i>, <i>Cambarus</i>, <i>Orconectes</i> и <i>Pacifastacus</i>.</p>
	<p>В данные подсубпозиции также включаются хвосты раков.</p>
	<p>Моллюски, в раковине или без раковины, живые, свежие, охлажденные, мороженые, сушеные,</p>

0307	соленые или в рассоле; моллюски копченые, в раковине или без раковины, не подвергнутые или подвергнутые тепловой обработке до или в процессе копчения
0307 11 100 0 – 0307 19 990 0	Устрицы В данные подсубпозиции включаются только двустворчатые моллюски родов <i>Ostrea</i> , <i>Crassostrea</i> (также называемые <i>Gryphaea</i>) и <i>Pycnodonta</i> .
	Обычно различают плоских устриц (рода <i>Ostrea</i>) и устриц, имеющих раковины неправильной формы, таких как португальская устрица (<i>Crassostrea angulata</i>), а также устрица Blue Point или виргинская устрица (<i>Crassostrea virginica</i>).
0307 11 100 0	Устрицы плоские (рода <i>Ostrea</i>), живые и массой (включая раковину) не более 40 г каждая Только устрицы рода <i>Ostrea</i> массой не более 40 г каждая (вместе с раковиной) относятся к данной подсубпозиции. Плоские устрицы, собираемые в Европе, как правило, принадлежат к виду <i>Ostrea edulis</i> . Существуют и другие виды, такие как, в частности, <i>Ostrea lurida</i> с Тихоокеанского побережья Северной Америки и <i>Ostrea chilensis</i> из Чили.
0307 11 900 0 – 0307 19 990 0	Прочие Устрицы рода <i>Ostrea</i> массой более 40 г каждая, а также все устрицы, устричная молодь или взрослые особи рода <i>Crassostrea</i> (также именуемого <i>Gryphaea</i>) и рода <i>Pycnodonta</i> относятся к данным подсубпозициям.
	Род <i>Crassostrea</i> включает португальскую устрицу (<i>Crassostrea angulata</i>), японскую устрицу (<i>Crassostrea gigas</i>) и устрицу, известную как Blue Point, или виргинская устрица (<i>Crassostrea virginica</i>).
0307 71 000 0 – 0307 79 800 0	Клемы, сердцевидки и арки (семейств <i>Arcidae</i>, <i>Arctiidae</i>, <i>Cardiidae</i>, <i>Donacidae</i>, <i>Hiatellidae</i>, <i>Mactridae</i>, <i>Mesodesmatidae</i>, <i>Myidae</i>, <i>Semelidae</i>, <i>Solecurtidae</i>, <i>Solenidae</i>, <i>Tridacnidae</i> и <i>Veneridae</i>) В данные позиции включаются: 1) двухстворчатые моллюски (<i>Scrobicularia plana</i>), клемы (<i>Mactra</i> spp.) и сердцевидки (<i>Cardium</i> spp.); 2) морские черенки (<i>Solen</i> spp.), такие как <i>Solen marginatus</i> , <i>Solen siliqua</i> и <i>Solen ensis</i> и венерки (<i>Venus mercenaria</i> и <i>Venus verrucosa</i>).
0307 91 000 0 – 0307 99 800 0	Прочие В данные позиции включаются:
	32) морские улитки, такие как букцидум, или волнистый рожок (<i>Buccinum undatum</i>);
	33) береговые улитки (литорина) (<i>Littorina</i> и <i>Lunatia</i> spp.).

0309 10 000 0	Из рыбы См. пояснения к товарной позиции 0309.
	В данную субпозицию также включаются замороженные, порезанные на небольшие куски, мелко измельченные и высушенные продукты, полученные из мяса рыбы, известные как "рыба быстрого приготовления" ("instant fish").

группа 04

**Молочная продукция; яйца птиц; мед натуральный;
пищевые продукты животного происхождения,
в другом месте не поименованные или не включенные**

Дополнительное примечание:

1.	В субпозициях 0408 11 и 0408 19 термин "консервированные другим способом" применяется также к яичным желткам с небольшим количеством соли (обычно, количество менее 12 мас.%) или с небольшим количеством химических веществ, добавленных в целях консервирования, в том случае, когда выполняются оба следующих условия:	
	(i)	продукты сохраняют характер яичных желтков субпозиций 0408 11 и 0408 19;
	(ii)	соль или химические вещества не используются в большем количестве, чем это необходимо для целей консервирования.

Дополнительное примечание Евразийского экономического союза:

1.	В подсубпозиции 0404 10 120 1 и 0404 10 160 1 включается молочная сыворотка и видоизмененная молочная сыворотка, в отношении которой установлена тарифная квота, при наличии лицензии, выданной компетентным органом.
----	---

ОБЩИЕ ПОЛОЖЕНИЯ

Казеинаты, полученные из казеина молока, используются, например, как эмульгаторы (казеинат натрия) или источник белка (казеинат кальция).

Продукты, содержащие казеинаты в количестве более 3 мас.% в пересчете на сухое вещество, не включаются в товарные позиции 0401 – 0404, так как в естественных условиях казеинаты не содержатся в молоке в таком количестве (в частности, см. товарную позицию 1901).

0401	Молоко и сливки, несгущенные и без добавления сахара или других подслащивающих веществ Поскольку продукты данной товарной позиции не должны содержать добавки, кроме добавок,
------	--

	указанных в пояснениях к данной группе (общие положения, второй абзац), в данную товарную позицию включаются:
	1) цельное молоко, непереработанное, а также частично или полностью обезжиренное молоко;
	2) пастеризованное молоко, то есть молоко, стойкость при хранении которого была улучшена посредством частичного предотвращения развития микробов в результате термообработки;
	3) стерилизованное молоко, включая молоко, пастеризованное посредством более интенсивной высокотемпературной обработки, что фактически предотвращает развитие микробов;
	4) гомогенизированное молоко, в котором шарики жира природной эмульсии подверглись механическому дроблению при очень высоком давлении и температуре, превратившись в сплошную массу, что частично препятствует образованию сливок;
	5) пептонизированное молоко, то есть молоко, усваиваемость которого была повышена в результате добавления пепсинов для расщепления белков;
	6) сливки, которые представляют собой жировой слой, естественным образом скопившийся на поверхности отстоявшегося молока в результате медленного накапливания эмульгирующих шариков жира. При извлечении сливок вручную или в процессе центрифугирования молока в сепараторе для сливок они, помимо прочих компонентов молока, содержат довольно высокий процент жира (как правило, более 10 мас.%). Определенные процессы сепарации позволяют получить сливки с содержанием жира более 50 мас.%.
	В данной товарной позиции сливки считаются "несгущенными" независимо от содержания в них жира при условии, что они были полностью получены:
	а) сниманием сливок с поверхности молока,
	б) центрифугированием.
	Однако "сгущенные" сливки, изготовленные разными способами, такими как выпаривание воды в процессе термообработки, включаются в товарную позицию 0402.
0402	Молоко и сливки, сгущенные или с добавлением сахара или других подслащивающих веществ В данную товарную позицию включается порошкообразное молоко, к которому был добавлен

	обеззараженный центрифугат, при условии, что не нарушается соотношение натуральных компонентов молока (иначе товарная позиция 0404).
	Продукты, содержащие лецитин сои в количестве более 3 мас.% в пересчете на сухое вещество, не включаются в данную товарную позицию.
	См. также пояснения к товарной позиции 0404, исключение (г).
0403	<p>Йогурт; пахта, свернувшиеся молоко и сливки, кефир и прочие ферментированные или сквашенные молоко и сливки, сгущенные или несгущенные, с добавлением или без добавления сахара или других подслащивающих веществ, со вкусом-ароматическими добавками или без них, с добавлением или без добавления фруктов, орехов или какао</p> <p>Продукты в виде пасты, которые обычно едят ложкой, не рассматриваются как продукты в порошке, гранулах или в других твердых видах.</p>
	В данной товарной позиции термин "пахта" распространяется как на сладкую (то есть несквашенную), так и на сквашенную пахту.
0403 20 110 0 – 0403 20 900 9	<p>Йогурт</p> <p>В данные подсубпозиции включаются только продукты, которые получают исключительно в процессе молочнокислого брожения <i>Streptococcus thermophilus</i> и <i>Lactobacillus delbrueckii</i> подвида <i>bulgarius</i>.</p>
	В данные подсубпозиции не включаются продукты, которые после ферментации подверглись термообработке, дезактивировавшей йогуртовые культуры (субпозиция 0403 90).
0403 90 110 0 – 0403 90 990 0	<p>Прочие</p> <p>См. пояснения к подсубпозициям 0403 20 110 0 – 0403 20 900 9.</p>
	В данные подсубпозиции не включаются продукты типа "cagliata", описанные в пояснениях к подсубпозициям 0406 10 300 0 – 0406 10 800 0, третий абзац.
0404	<p>Молочная сыворотка, сгущенная или несгущенная, с добавлением или без добавления сахара или других подслащивающих веществ; продукты из натуральных компонентов молока, с добавлением или без добавления сахара или других подслащивающих веществ, в другом месте не поименованные или не включенные</p> <p>См. пояснения к товарной позиции 0402, первый абзац.</p>
0404 90 210 0 –	Прочие

0404 90 890 0	Применимы пояснения к товарной позиции 0402 при внесении соответствующих изменений.
	В данные подсубпозиции включаются концентрированные молочные белки, полученные в результате частичного удаления из обезжиренного молока лактозы и минеральных солей, с содержанием белка не более 85 мас.% в пересчете на сухое вещество. Содержание белка рассчитывается умножением величины содержания азота на коэффициент 6,38.
	Если содержание белка в концентрированном молоке более 85 мас.% в пересчете на сухое вещество, то данный продукт включается в товарную позицию 3504 00 (см. дополнительное примечание 1 к группе 35).
0405	Сливочное масло и прочие жиры и масла, изготовленные из молока; молочные пасты
0405 10 110 0 – 0405 10 900 0	Сливочное масло Термин "сливочное масло" определен в примечании 3 (а) и в примечании к субпозициям 2 к данной группе.
	См. также пояснения к товарной позиции 0405, (А).
	Сливочное масло представляет собой водную эмульсию в молочном жире, причем вода является дисперсной фазой масла, а жир – дисперсионной средой.
	С другой стороны, сливки (товарные позиции 0401 и 0402), в которых содержание жира может в некоторых случаях достигать содержания жира в сливочном масле, представляют собой эмульсию шариков жира в воде, причем вода является дисперсионной средой, а жир – дисперсной фазой.
	Из данного различия в структуре следует, что в результате добавления соответствующего количества воды в сливки можно примерно восстановить первоначальное молоко, но это невозможно со сливочным маслом.
0405 20 100 0 – 0405 20 900 0	Молочные пасты Термин "молочные пасты" определен в примечании 3 (б) к данной группе.
	См. также пояснения к товарной позиции 0405, (Б).
0405 90 100 0 и 0405 90 900 0	Прочие См. примечание к субпозициям 2 к данной группе и пояснения к товарной позиции 0405, (В).
	Сыры и творог Продукты, в которых молочный жир был полностью или частично заменен прочими (например,

0406	растительного происхождения) видами жиров, не рассматриваются как сыр в данной товарной позиции (как правило, товарная позиция 2106).
0406 10 300 0 – 0406 10 800 0	Молодые сыры (недозрелые или невыдержанные), включая сывороточно-альбуминовые сыры, и творог Для сывороточно-альбуминовых сыров см. пояснения к товарной позиции 0406, второй абзац.
	Творог представляет собой продукт, полученный из кислого (свернувшегося) молока, из которого была удалена большая часть сыворотки (например, посредством стекания или отжима). Творог (кроме порошкообразного), содержащий до 30 мас.% добавок сахара или фруктов, рассматривается как сохраняющий свойство творога и включается в данные подсубпозиции.
	В данные подсубпозиции включаются продукты типа "cagliata", то есть продукты, полученные в результате коагуляции сычужным ферментом, другими ферментами или кислотной обработкой цельных молочных сливок, частично или полностью обезжиренного молока с дальнейшим удалением большей части сыворотки. Данные продукты представляют собой пасту, которая еще не стала творогом, сглаженную, легко разделяемую в гранулы, с интенсивным характерным запахом и содержанием хлорида натрия не более 3 мас.%. Это "промежуточные" продукты, нуждающиеся в дальнейшей обработке главным образом для получения сыров.
0406 20 000 0	Тертые сыры или сыры в порошке, всех видов В данную субпозицию включаются:
	7) тертые сыры, обычно используемые в качестве приправы или в ином качестве при производстве пищевых продуктов. Чаще всего их производят из твердых сыров (например, Грана, Пармиджано Реджано, Эмменталер, Реджаннито, Сбринц, Асиаго, Пикорино и т.д.). Эти сыры могут быть подвергнуты частичному обезвоживанию для обеспечения максимально возможной консервации.
	В данную субпозицию также включаются сыры, которые после измельчения на терке подвергаются агломерированию;
	8) сыры в порошке, обычно используемые в пищевой промышленности. Они изготавливаются почти из всех видов сыров, которые либо подвергаются плавлению и затем превращаются в порошок, либо перерабатываются в пасту, а затем высушиваются и измельчаются.
0406 30 100 0 – 0406 30 900 0	Плавленые сыры, нетертые или непорошкообразные См. пояснения к товарной позиции 0406, первый абзац, (3).

0406 40 100 0 – 0406 40 900 0	Голубые и прочие сыры, содержащие прожилки, полученные использованием <i>Penicillium roqueforti</i> См. пояснения к субпозиции 0406 40.
	Основной особенностью этих сыров является неравномерная пигментация вследствие образования плесени внутри сыра.
0406 40 900 0	Прочие В данную подсубпозицию также включаются сыры с четко выраженной белой/серооливчатой неравномерной пигментацией внутри массы сыра, полученной в результате использования бесцветных штаммов <i>Penicillium roqueforti</i> .
0407	Яйца птиц, в скорлупе, свежие, консервированные или вареные В данную товарную позицию также включаются тухлые яйца в скорлупе, а также яйца, внутри которых начался инкубационный процесс.
	Консервирование может быть достигнуто посредством обработки внешней поверхности яиц жиром, воском или твердым парафином, погружением в раствор извести или силиката (натрия или калия) или другими способами.
	Термин "домашняя птица" означает птиц товарной позиции 0105.
0407 11 000 0 – 0407 19 190 0	Оплодотворенные яйца для инкубации В данные позиции включаются только яйца домашней птицы, отвечающие условиям, определенным компетентными органами.
0408	Яйца птиц без скорлупы и яичные желтки, свежие, сушеные, сваренные на пару или в кипящей воде, формованные, замороженные или консервированные другим способом, с добавлением или без добавления сахара или других подслащивающих веществ
0408 11 800 0	Прочие В данную подсубпозицию включаются яичные желтки, пригодные для употребления в пищу.
	Сюда также включается сушеный яичный желток, подвергнутый консервированию добавлением небольшого количества химических веществ и предназначенный для изготовления пирожных, тортов и мучных кондитерских изделий, макаронных изделий и аналогичных продуктов.
0408 19 810 0 и 0408 19 890 0	Прочие Применимо первое предложение пояснений к подсубпозиции 0408 11 800 0 при внесении соответствующих изменений.
	Прочие

0408 91 800 0	Применимы пояснения к подсубпозиции 0408 11 800 0 при внесении соответствующих изменений.
0408 99 800 0	Прочие Применимы пояснения к подсубпозиции 0408 11 800 0 при внесении соответствующих изменений.
	Помимо цельных яиц, без скорлупы, которые могут быть подвергнуты консервированию в свежем виде, в данную подсубпозицию включаются консервированные жидкие цельные яйца, консервирование которых, например, было достигнуто добавлением соли или химических консервантов, а также замороженные цельные яйца. В данную подсубпозицию включаются также яйца, сваренные на пару или в кипящей воде, а также формованные яйца (например, цилиндрические "длинные яйца", изготовленные из желтков и белков нескольких яиц).

группа 05

Продукты животного происхождения, в другом месте

не поименованные или не включенные

0505	Шкурки и прочие части птиц с перьями или пухом, перья и части перьев (с подрезанными или неподрезанными краями) и пух, очищенные, дезинфицированные или обработанные для хранения, но не подвергнутые дальнейшей обработке; порошок и отходы перьев или их частей
0505 10 100 0 и 0505 10 900 0	Перья птиц, используемые для набивки; пух Товары, включенные в данные подсубпозиции, определены в пояснениях к субпозиции 0505 10.
0505 10 100 0	Необработанные В данную подсубпозицию включаются перья любого вида, используемые для набивки, а также пух, в том виде, в каком они были ощипаны с тушки птицы, даже если эта операция производилась, когда перья были влажными. В данную подсубпозицию также включаются перья и пух, которые после ощипывания были подвергнуты пылеудалению, дезинфекции или простой обработке для хранения.
	В данную подсубпозицию также включаются утилизированные (или использованные) перья, которые в настоящем состоянии не могут быть повторно использованы как перья для набивки. Товары, включенные в данную подсубпозицию, как правило, упакованы в виде спрессованных тюков.
	Прочие В данную подсубпозицию включаются перья любого вида, используемые для набивки, и пух,

0505 10 900 0	которые были подвергнуты более тщательной очистке, чем та, на которую дана ссылка в пояснениях к подсубпозиции 0505 10 100 0, например, промывание в воде или паром и сушка горячим воздухом.
0505 90 000 0	Прочие В данную субпозицию включаются:
	1) шкурки и прочие части птиц (головы, крылья, шеи и т.д.) с перьями или пухом, предназначенные, например, для производства аксессуаров для головных уборов;
	2) шкурки птиц без кроющего или покровного пера, особенно тонкие и мягкие части шкурок гусей, известные как "лебединая кожа", преимущественно используемые для производства помпонов;
	3) крупные перья маховые или рулевые, или прочие части оперения, непригодные для набивки вследствие их размера и жесткости стержня такого пера;
	4) декоративные части, предназначенные после обработки для производства отделки для головных уборов, для изготовления искусственных цветов и т.д. Такими частями, например, являются перья страуса, белой цапли, цапли, фазана, марабу, ибиса, петуха, райской птицы, фламинго, сойки, колибри, сороки, грифа, чайки и аиста;
	5) перья, как правило, одной длины, используемые для производства метелок из перьев для смахивания пыли и кисточек из перьев;
	6) некоторые четко определяемые части перьев, такие как стволы перьев и стержни, расщепленные или нерасщепленные (например, для производства зубочисток, рыболовных снастей), бородки, отрезанные от стержня пера или прикрепленные к очищенному стержню, с подрезанными или неподрезанными краями (выщипанные перья). Однако если несмотря на обработку, части перьев сохраняют свойство пера для набивки, они должны быть включены в подсубпозицию 0505 10 100 0 или 0505 10 900 0.
	В данную субпозицию также включается продукция, известная как "gerissene Hahnenhäse", которая представляет собой стержни перьев, подрезанные без захвата тонких концов и сохранившие небольшие пуховые перышки или бородки, которые не удаляются в процессе подрезания;
	7) порошок (или мука крупного помола), а также отходы от перьев или частей перьев.
0506	Кости и роговой стержень, необработанные, обезжиренные, подвергнутые первичной обработке (без придания формы), обработанные кислотой или

	дежелатинизированные; порошок и отходы этих продуктов
0506 10 000 0	Оссеин и кости, обработанные кислотой См. пояснения к товарной позиции 0506, второй абзац, (3).
0506 90 000 0	Прочие См. пояснения к товарной позиции 0506, второй абзац, (1), (2), (4) и (5).
0510 00 000 0	Амбра серая, струя бобровая, циветта и мускус; шпанки; желчь, в том числе сухая; железы и прочие продукты животного происхождения, используемые в производстве фармацевтических продуктов, свежие, охлажденные, мороженые или обработанные иным способом для кратковременного хранения Помимо продуктов, перечисленных в пояснениях к товарной позиции 0510, в данную товарную позицию включается охлажденная или замороженная плацента, неупакованная или упакованная в стерильные контейнеры.
0511	Продукты животного происхождения, в другом месте не поименованные или не включенные; павшие животные группы 01 или 03, непригодные для употребления в пищу
0511 91 100 0	Отходы рыбные См. пояснения к товарной позиции 0511, (6), абзацы (i) – (iv).
0511 91 901 1 – 0511 91 909 0	Прочие В данные подсубпозиции включаются:
	8) непригодные для употребления в пищу икра и молоки рыб (см. пояснения к товарной позиции 0511, (5), абзацы (i), (ii));
	9) отходы ракообразных, моллюсков или прочих водных беспозвоночных, например, панцири креветок, размолотые в порошок или неразмолотые;
	10) павшие животные группы 03, несъедобные или определенные как непригодные для употребления в пищу, например, дафнии, известные как водяные блохи, и прочие ракушковые или листоногие ракообразные, сушеные, для кормления аквариумных рыбок.
0511 91 901 1	Осетровых В данную подсубпозицию включается оплодотворенная икра осетровых. Она имеет отрицательную плавучесть (лежит на дне) и в зависимости от стадии развития и видовой принадлежности может быть разного цвета (пигментации), от светло-серого (с зародышем) до серо-коричневого, коричневого или черного. Размер икринок в зависимости от видовой принадлежности

	– от 2,0 до 3,8 мм. В 1 г может содержаться от 36 до 180 икринок.
	Транспортируется на рамках в изотермических ящиках во влажной среде или в пакетах (контейнерах) с водой и кислородом. Допускается, наряду с икрой, появление личинок, вылупившихся в процессе транспортировки.
0511 91 902 0	Криоконсервированная сперма рыб В данную подсубпозицию включается криоконсервированная сперма рыб. Она является половыми клетками самцов рыб, подвергнутыми глубокой заморозке (при температуре жидкого азота –196 С) с использованием криопротекторов – веществ, препятствующих гибели клеток при кристаллизации внутриклеточной воды.
	Сперма рыб помещается в гранулы или поливиниловые соломинки емкостью 0,25 – 10 мл, которые перевозятся в жидком азоте (в сосудах Дьюара) или специальных криогенных контейнерах. Резкое повышение температуры приводит к гибели половых клеток, размораживание проводится по спецтехнологиям. Криопротекторы могут изменить цвет спермы до белого.
0511 99 310 0 и 0511 99 390 0	Губки натуральные животного происхождения См. пояснения к товарной позиции 0511, (14).
0511 99 310 0	Необработанные Помимо губок, импортируемых в том состоянии, в каком они были извлечены из моря, в данную подсубпозицию включаются губки натуральные, наружная часть которых, включающая мягкие вязкие вещества, а также некоторые их примеси (например, известковые включения, песок), была удалена молочением или отжимом и промыванием в морской воде.
	В данную подсубпозицию также включаются губки натуральные, части которых (например, испорченные части), непригодные для использования, были удалены, например, отрезанием, а также все губки, которые не были подвергнуты химической обработке.
0511 99 390 0	Прочие В данную подсубпозицию включаются губки, подготовленные для дальнейшего удаления известковых включений, для осветления (обработка бромом или тиосульфатом натрия), для обезжиривания (вымачивание в растворе аммиака), для отбеливания (вымачивание в 2%-ном растворе щавелевой кислоты) или для иной химической

	обработки, чтобы привести губки в состояние, в котором они пригодны для использования.
0511 99 851 0 – 0511 99 859 9	Прочие В данные подсубпозиции включаются продукты, описанные в пояснениях к товарной позиции 0511, (2) – (4), (7), (8) и (13). В данные подсубпозиции также включаются павшие животные группы 01, несъедобные или определенные как непригодные для употребления в пищу.
	В данные подсубпозиции не включается плазма крови животных (например, товарная позиция 3002).
0511 99 851 0	Грена тутового шелкопряда В данную подсубпозицию включается грена тутового шелкопряда, которая представляет собой кладку яиц бабочек тутового шелкопряда, внешне похожих на маковое зерно. Оплодотворенная грена имеет темно-пепельную окраску, неоплодотворенная – светлую.
	Отличить грену от маковых зерен можно по резкому треску и выделению светлой жидкости при раздавливании грены между ногтями.
	Грена упаковывается в пакеты из бязевой ткани или пергаментной бумаги, в которых проделаны отверстия с помощью игольного укола, зашитые машинной строчкой или заклеенные. Масса пакетов – 25 г. Транспортировка пакетов осуществляется в ящиках, обитых мешковиной и перевязанных вязальной проволокой.
0511 99 859 1	Личинки осетровых рыб В данную подсубпозицию включаются личинки осетровых видов рыб, то есть особи в возрасте от 1 до 24 дней после вылупления, свободно плавающие в воде. Первые 14 дней личинка имеет с нижней стороны тела желточный мешок (питательная часть личинки) округлой или грушевидной формы. У личинки осетровых отсутствуют внешние окостенения (жучки), характерные для осетровых. Размер личинки в зависимости от вида может составлять 30 – 60 мм.
	Транспортировка производится только в специальных контейнерах небольшого размера или полиэтиленовых пакетах с водой и кислородом.

раздел II

ПРОДУКТЫ РАСТИТЕЛЬНОГО ПРОИСХОЖДЕНИЯ группа 06

Живые деревья и другие растения; луковицы, корни и прочие аналогичные части растений; срезанные цветы и декоративная зелень

--	--

0601	Луковицы, клубни, клубневидные корни, клубнелуковицы, корневища, включая разветвленные, находящиеся в состоянии вегетативного покоя, вегетации или цветения; растения и корни цикория, кроме корней товарной позиции 1212
0601 20 300 0	Орхидеи, гиацинты, нарциссы и тюльпаны В данную подсубпозицию включаются эпифитные орхидеи.
0602	Прочие живые растения (включая их корни), черенки и отводки; мицелий гриба
0602 10 100 0 и 0602 10 900 0	Неукорененные черенки и отводки В данные подсубпозиции включаются:
	1) живые части растений без корней, которые были отделены от родительского растения для создания самостоятельных растений (отростки, отводки, черенки);
	2) живые части растений с почками (глазками), предназначенные для прививки на растения (побеги, ростки, черенки, отростки).
0602 40 000 0	Розы, привитые или непривитые В данную субпозицию включаются как культурные розы, так и шиповник, или роза собачья.
0602 90 100 0	Мицелий гриба Мицелием гриба называют сеть ветвистых ломких нитей (<i>Thallus</i> или <i>Mycelium</i>), часто встречающихся в почве, живущих и растущих на поверхности, разлагающих вещества животного или растительного происхождения и вырабатывающих собственные ткани и тело гриба.
	Мицелий гриба, размноженный для коммерческих целей, имеет квадратную форму, включающую фрагменты частично разложившейся соломы, на которую наслаивается мицелий (грибница).
	В данную подсубпозицию также включается продукт, состоящий из мицелия гриба, не развившегося полностью, помещенный в микроскопических количествах на слой зерен хлебных злаков, вложенных в компост из стерилизованного конского навоза (смесь соломы и конского навоза).
0602 90 410 0	Лесные деревья В данную подсубпозицию включаются молодые растения, выращенные из семян хвойных или лиственных деревьев, обычно используемые для лесонасаждений. Как правило, они поставляются с не собранной в клубок корневой системой.
	Черенки укорененные и молодые растения

0602 90 450 0	В данную подсубпозицию включаются молодые растения, не поименованные и не включенные в другие подсубпозиции, например, растения, требующие доращивания в питомнике до посадки. Это одно-, двухлетние саженцы, а также укоренившиеся черенки, привитые подвои, отводки и растения, как правило, не старше двух-трех лет.
0602 90 460 0 – 0602 90 480 0	Прочие В данную подсубпозицию включаются деревья и кустарники европейских или экзотических пород, не поименованные или не включенные в другие подсубпозиции, которые обычно не используются для лесонасаждений. Как правило, они поставляются с собранной в клубок корневой системой.
0602 90 500 0	Растения для открытого грунта прочие В данную подсубпозицию включаются морозоустойчивые растения, предназначенные для постоянных насаждений, неодревесневший надземный ствол которых отмирает осенью и которые дают новые побеги весной.
	В данную подсубпозицию также включаются папоротники, болотные и водные растения (кроме включенных в товарную позицию 0601 и в подсубпозицию 0602 90 990 0).
	В данную подсубпозицию также включается дерн в рулонах и в пластах для создания газонов.
0603	Срезанные цветы и бутоны, пригодные для составления букетов или для декоративных целей, свежие, засушенные, окрашенные, отбеленные, пропитанные или подготовленные другими способами
0603 11 000 0 – 0603 19 700 0	Свежие В данные позиции включаются цветы и бутоны, природный цвет которых был изменен или усилен посредством обработки впитывающимися окрашивающими растворами до или после срезания либо просто вымачиванием, при условии, что данный товар импортируется в свежем виде.
0603 19 700 0	Прочие В данную подсубпозицию включаются подсолнечник и резеда. Однако стебли и листья данных двух растений (без цветков) включаются в подсубпозиции 1404 90 000 1 и 1404 90 000 8.
	В данную подсубпозицию также включаются ветки ивы с почками или цветками. Однако ветки ивы без почек или цветков включаются в субпозицию 1401 90 000 0.
	Листья, ветки и другие части растений без цветков или бутонов, травы, мхи и лишайники, пригодные

0604	для составления букетов или для декоративных целей, свежие, засушенные, окрашенные, отбеленные, пропитанные или подготовленные другими способами
0604 20 110 0	Ягель В данную подсубпозицию включены растения семейства <i>Cladoniaceae</i> (<i>Cladonia rangiferina</i> , <i>Cladonia silvatica</i> и <i>Cladonia alpestris</i>).
0604 20 900 0	Прочие В данную подсубпозицию не включаются свежие початки сахарной кукурузы (<i>Zea mays var. saccharata</i>) (группа 07) или злаки (группа 10).
0604 90 110 0	Ягель См. пояснения к подсубпозиции 0604 20 110 0.
0604 90 910 0	Засушенные, без дальнейшей обработки В данную подсубпозицию не включаются засушенные ветви, которые были скручены или которым была придана форма спиралей, независимо от того, были ли они скручены или сформованы в виде спиралей до засушивания или нет (подсубпозиция 0604 90 990 0).
	В данную подсубпозицию не включаются засушенные простым способом початки сахарной кукурузы (<i>Zea mays var. saccharata</i>) (группа 07) или злаки (группа 10).
0604 90 990 0	Прочие В данную подсубпозицию включаются засушенные кукурузные початки и колосья злаков, отбеленные, окрашенные, пропитанные или обработанные иным способом для декоративных целей.
	В данную подсубпозицию также включаются засушенные ветви, которые были скручены или которым была придана форма спиралей.

группа 07

Овощи и некоторые съедобные корнеплоды и клубнеплоды

0701	Картофель свежий или охлажденный
0701 90 500 0	Молодой, с 1 января по 30 июня Молодой картофель известен своей бледной окраской (как правило, белой или розовой) и тонкой кожурой, которая прилегает неплотно и легко удаляется соскабливанием. Кроме того, у него отсутствуют признаки прорастания.
0703	Лук репчатый, лук шалот, чеснок, лук-порей и прочие луковичные овощи, свежие или охлажденные
	Лук репчатый и лук шалот

0703 10 110 0 – 0703 10 900 0	В данные подсубпозиции включаются все разновидности репчатого лука (<i>Allium cepa</i>) и лука шалот (<i>Allium ascalonicum</i>).
0703 10 110 0	Лук-севок В данную подсубпозицию включаются годовалые луковицы репчатого лука, выращенные для посадки из семян. Диаметр их обычно составляет 1 – 2 см.
0703 20 000 0	Чеснок В данную субпозицию включаются все разновидности чеснока (<i>Allium sativum</i>), пригодные для употребления в пищу.
0703 90 000 0	Лук-порей и прочие луковичные овощи В данную субпозицию включаются пригодные для употребления в пищу лук-порей (<i>Allium porrum</i>), лук-батун (<i>Allium fistulosum</i>), а также шнитт-лук (<i>Allium schoenoprasum</i>).
0704	Капуста кочанная, капуста цветная, кольраби, капуста листовая и аналогичные съедобные овощи из рода <i>Brassica</i> , свежие или охлажденные
0704 10 000 0	Капуста цветная и брокколи См. пояснения к товарной позиции 0704, первый абзац, (1).
0704 90 100 1 и 0704 90 100 9	Белокочанная и краснокочанная капуста В данные подсубпозиции включается белокочанная капуста (<i>Brassica oleracea L. var. capitata L. f. alba D. C.</i>), включая коническую капусту (<i>Brassica oleracea L. var. capitata L. f. var. alba D. C. subvar. conica</i> и <i>subvar. pyramidalis</i>), и краснокочанная капуста (<i>Brassica oleracea L. var. capitata L. f. rubra (L.) Thell.</i>
0704 90 800 0	Прочие В данную подсубпозицию включаются савойская капуста (<i>Brassica oleracea L. var. bullata D.C.</i> и <i>var. sa bouda L.</i>), китайская капуста (например, <i>Brassica sinensis</i> и <i>Brassica pekinensis</i>), кольраби (<i>Brassica oleracea var. gongylodes</i>).
	Однако в данную подсубпозицию не включаются:
	а) пригодные в пищу корнеплоды рода <i>Brassica</i> (репа включается в товарную позицию 0706, а брюква (<i>Brassica napus var. napobrassica</i>) включается в товарную позицию 1214);
	б) капуста кормовая, такая как краснокочанная или белокочанная кормовая капуста (<i>Brassica oleracea var. medullosa</i>), и листовая кормовая капуста (<i>Brassica oleracea var. viridis</i>), которые включаются в товарную позицию 1214.
0706	Морковь, репа, свекла столовая, козлобородник, сельдерей корневой, редис и прочие аналогичные съедобные корнеплоды, свежие или охлажденные
	Морковь и репа

0706 10 000 1 и 0706 10 000 9	В данные подсубпозиции включаются только разновидности репы и моркови (красной или розовой), пригодные для употребления в пищу. Морковь кормовая (как правило, белая или бледно-желтая), репа кормовая (<i>Brassica campestris</i> var. <i>rapa</i>) и брюква (<i>Brassica napus</i> var. <i>napobrassica</i>) включаются в подсубпозицию 1214 90 100 0.
0706 90 900 1 и 0706 90 900 9	Прочие В данные подсубпозиции включаются:
	3) свекла столовая (<i>Beta vulgaris</i> var. <i>conditiva</i>);
	4) козлотородник (<i>Tragopogon porrifolius</i>) и козелец (<i>Scorzonera hispanica</i>);
	5) редис всех видов: белый, черный, розовый и т.д. (<i>Raphanus sativus</i> var. <i>sativus</i> и <i>niger especially</i>);
	6) корневая петрушка (<i>Petroselinum crispum</i> var. <i>tuberosum</i>) и корневой кервель (<i>Chaerophyllum bulbosum</i>);
	7) пастернак (<i>Pastinaca sativa</i>);
	8) чистец клубненосный (<i>Stachys affinis</i> или <i>Stachys sieboldii</i>), который представляет собой продолговатые корневища желтовато-белого цвета, как правило, размером с мизинец и с рядом отростков.
	Однако пригодные в пищу корнеплоды и клубнеплоды с высоким содержанием крахмала или инулина, такие как земляная груша, или топинамбур, сладкий картофель, или батат, колоказия съедобная и ямс, включаются в товарную позицию 0714.
0707 00	Огурцы и корнишоны, свежие или охлажденные
0707 00 900 0	Корнишоны Корнишоны, включенные в данную подсубпозицию, являются разновидностью мелких огурцов (85 штук или более в одном килограмме).
0708	Бобовые овощи, лущеные или нелущеные, свежие или охлажденные
0708 10 000 0	Горох (<i>Pisum sativum</i>) В данную субпозицию включаются все разновидности гороха вида <i>Pisum sativum</i> , включая кормовой горох (<i>Pisum sativum</i> var. <i>arvense</i>).
	В данную субпозицию не включается вигна (включая разновидность семян с черным рубчиком), которая относится к бобовым субпозиции 0708 20 000 0, или нут (бараний горох) рода <i>Cicer</i> , относящийся к субпозиции 0708 90 000 0.
	Бобовые овощи прочие

0708 90 000 0	В данную субпозицию включаются продукты, рассмотренные в пояснениях к товарной позиции 0708, первый абзац, (3) – (6).
0709	Овощи прочие, свежие или охлажденные
0709 20 000 0	Спаржа В данную субпозицию включаются только молодые побеги спаржи (<i>Asparagus officinalis</i>).
0709 40 000 0	Сельдерей, кроме сельдерея корневого В данную субпозицию включается сельдерей разновидностей " <i>Apium graveolens L., var. dulce (Mil l.) Pers.</i> " (ребристый, черешковый или зимний сельдерей), а также " <i>Apium graveolens var. secaliniu m Alef</i> " (листовой сельдерей).
0709 60 100 1 – 0709 60 990 0	Плоды рода <i>Capsicum</i> или рода <i>Pimenta</i> См. пояснения к товарной позиции 0709, первый абзац, (5).
0709 92 100 0 и 0709 92 900 0	Маслины, или оливки В данные подсубпозиции включаются маслины, или оливки, после извлечения из них масла, но с содержанием жира более 8%.
0709 99 100 0	Салатные овощи, кроме салата-латука (<i>Lactuca sativa</i>) и цикория (<i>Cichorium spp.</i>) В данную подсубпозицию включаются все виды садовых салатных овощей, кроме салата-латука (<i>Lactuca sativa</i>), цикория и эндивиев (<i>Cichorium spp.</i>), а именно:
	9) салат-рапунцель;
	10) одуванчики (<i>Taraxacum officinale</i>).
0709 99 200 0	Свекла листовая и кардон В данную подсубпозицию включается свекла листовая (<i>Beta vulgaris subvar. cicla</i>), а также кардон (<i>Cynara cardunculus</i>).
0709 99 400 0	Каперсы Каперсы представляют собой неоткрывшиеся цветочные бутоны колючего многолетнего кустарника (<i>Capparis spinosa</i>).
0709 99 900 0	Прочие В данную подсубпозицию включаются:
	20) окра, бамя, гибискус съедобный (<i>Hibiscus esculentus</i>);
	21) ревень;
	22) щавель (<i>Rumex acetosa</i>);
	23) кислица (<i>Oxalis crenata</i>);
	24) поручейник сахарный (<i>Sium sisarum</i>);
	25) различные виды кресс-салата: кресс-салат садовый (<i>Lepidium sativum</i>), кресс водяной (<i>Nasturtium officinale</i>), сурепка (<i>Barbarea verna</i>), настурция

	или индийский кресс-салат (<i>Tropaeolum majus</i>) и т.д. ;
	26) портулак обыкновенный (<i>Portulaca oleracea</i>);
	27) петрушка и кервель, за исключением корневой петрушки и корневого кервеля, которые включаются в подсубпозицию 0706 90 900 9;
	28) эстрагон, или тархун (<i>Artemisia dracunculus</i>), и садовый чабер (<i>Satureja hortensis</i> , или летний садовый чабер, и <i>Satureja montana</i> , или зимний садовый чабер);
	29) майоран культурный или садовый (<i>Origanum majorana</i>);
	30) луковички семейства <i>Liliaceae</i> вида " <i>Muscari comosum</i> " (общепринятые названия "Iampasciolo", "дикий лук", "земляная лилия", "перьевидный гиацинт").
	Необходимо отметить следующее:
	а) корнеплоды и клубнеплоды с высоким содержанием крахмала или инулина включаются в товарную позицию 0714;
	б) определенное число растений не включается в данную подсубпозицию, несмотря на то, что они употребляются в пищу; в частности, данное положение применяется к следующим растениям:
	11) тимьян (подсубпозиции 0910 99 310 0 – 0910 99 390 0);
	12) лавровый лист (подсубпозиция 0910 99 500 0);
	13) дикий майоран, или ореган (<i>Origanum vulgare</i>), шалфей (<i>Salvia officinalis</i>), базилик (<i>Ocimum basilicum</i>), мята (все разновидности), вербена (<i>Verbena spp.</i>), рута (<i>Ruta graveolens</i>), иссоп (<i>Hyssopus officinalis</i>) и бурачник лекарственный (<i>Borago officinalis</i>), которые включаются в товарную позицию 1211.
0711	Овощи консервированные для кратковременного хранения, но в таком виде непригодные для непосредственного употребления в пищу
0711 20 100 0 и 0711 20 900 0	Маслины, или оливки В данные подсубпозиции включаются маслины, или оливки, как правило, в рассоле, которые ранее не были переработаны для удаления их горького вкуса. Маслины, или оливки, приготовленные для употребления в пищу даже посредством продолжительного вымачивания в рассоле, включаются в субпозицию 2005 70 000 0.
	Огурцы и корнишоны В данную субпозицию включаются огурцы и корнишоны, просто погруженные в большие емкости с рассолом, возможно содержащим добавки уксуса или уксусной кислоты, который

0711 40 000 0	<p>обеспечивает их кратковременное хранение от порчи во время транспортировки и перед использованием, поскольку в таком состоянии они не пригодны для употребления в пищу.</p> <p>Данные продукты обычно содержат по крайней мере 10 мас.% соли.</p>
	<p>Перед непосредственным использованием перечисленные продукты, как правило, проходят следующую обработку, что позволяет относить их к группе 20:</p>
	<p>– частичное удаление соли, с последующим добавлением специй (обычно с добавлением ароматизированной жидкости на основе уксуса),</p>
	<p>– пастеризацию, предназначенную для усиления стабилизирующего действия соли и уксуса, после того, как продукты были расфасованы в небольшие емкости (консервные банки, бутылки, стеклянные сосуды и т.д.).</p>
	<p>Однако после того, как огурцы и корнионы (в рассоле или без рассола) будут подвергнуты полному молочнокислому брожению, они включаются в группу 20. Данные товары различаются тем, что на разрезе вся поверхность их мякоти кажется стекловидной (то есть несколько прозрачной).</p>
0711 51 000 0	<p>Грибы рода <i>Agaricus</i></p> <p>Грибы, включенные в данную субпозицию, могут храниться в концентрированном солевом растворе с добавлением уксуса или уксусной кислоты.</p>
0711 90 700 0	<p>Каперсы</p> <p>Каперсы, включенные в данную подсубпозицию, как правило, хранятся в бочках с консервирующим рассолом.</p>
0712	<p>Овощи сушеные, целые, нарезанные кусками, ломтиками, измельченные или в виде порошка, но не подвергнутые дальнейшей обработке</p> <p>В данную товарную позицию не включаются продукты, которые в сушеном виде не используются как овощи, но применяются преимущественно в парфюмерных, фармацевтических, инсектицидных, фунгицидных или аналогичных целях (товарная позиция 1211).</p>
0712 90 300 0	<p>Томаты</p> <p>См. пояснения к подсубпозициям 2002 90 110 0 – 2002 90 990 0 относительно классификации томатного порошка.</p>
0712 90 900 0	<p>Прочие</p> <p>В данную подсубпозицию не включаются сушеные листья и корни одуванчика (<i>Taraxacum officinale</i>), сушеный щавель (<i>Rumex acetosa</i>) и сушеная</p>

	настурция, или индийский кресс-салат (<i>Tropaeolum majus</i>), которые используются для медицинских целей (подсубпозиция 1211 90 860 8).
0713	Овощи бобовые сушеные, лущеные, очищенные от семенной кожуры или неочищенные, колотые или неколотые Товары, предназначенные для посева, включенные в данную товарную позицию, представляют собой продукцию селекции растений и, как правило, различаются упаковкой (например, в мешках с маркировкой, где указано предназначение товара), а также более высокой ценой.
0713 10 100 0 – 0713 10 900 9	Горох (<i>Pisum sativum</i>) Применимы пояснения к субпозиции 0708 10 000 0 при внесении соответствующих изменений.
0713 20 000 0	Нут Нут, включенный в данную субпозицию, является представителем рода <i>Cicer</i> (преимущественно, <i>Cicer arietinum</i>), независимо от того, предназначен ли он для посева, употребления в пищу или для корма животных.
0713 31 000 0	Фасоль видов <i>Vigna mungo</i> (L.) Hepper или <i>Vigna radiata</i> (L.) Wilczek См. пояснение к субпозиции 0713 31.
0713 32 000 0	Фасоль мелкая красная (адзуки) (<i>Phaseolus</i> или <i>Vigna angularis</i>) Фасоль адзуки всегда реализуется в сушеном виде. Несозревшая фасоль имеет зеленый цвет и содержит значительное количество воды. После достижения зрелости она приобретает красный цвет и становится сухой.
0713 35 000 1 и 0713 35 000 9	Коровий горох (<i>Vigna unguiculata</i>) В данные подсубпозиции включается horsegram (ранее известный как <i>Dolichos sinensis ssp. sesquipedalis</i>), который считается фасолью рода <i>Vigna</i> . Названия " <i>Dolichos unguiculata</i> " и " <i>Dolichos sinensis</i> " являются синонимами, не применяемыми больше для фасоли рода <i>Vigna</i> . Поэтому horsegram более корректно называть " <i>Vigna unguiculata</i> (L.) Walp. ssp. <i>sesquipedal</i> ".
0713 40 000 0	Чечевица В данную субпозицию включается только чечевица рода <i>Ervum</i> или <i>Lens</i> , например, разновидности чечевицы обыкновенной (<i>Ervum lens</i> или <i>Lens esculenta</i>), а также канадская чечевица, или эрвиль (<i>Ervum ervilia</i>).
0713 90 000 1	Прочие В данные подсубпозиции включаются индийские бобы из рода <i>Dolichos</i> (за исключением horsegram субпозиции 0713 35 000 и голубинового гороха (<i>Cajan</i>

и 0713 90 000 9	us cajan) субпозиции 0713 60 000), гиацинтовые бобы или лобия (<i>Dolichos lablab</i>), канавалия мечевидная (<i>Canavalia ensiformis</i>), бархатный боб (<i>Mucuna utilis</i>) и семена гуара (<i>Cyamopsis tetragonoloba</i>).
	В данные подсубпозиции не включаются: вика различных видов (подсубпозиция 1209 29 450 0), кроме <i>Vicia faba</i> (субпозиция 0713 50 000 0), и семена люпина (<i>Lupinus</i>) (подсубпозиция 1209 29 500 0).
0714	Маниок, маранта, салеп, земляная груша, или топинамбур, сладкий картофель, или батат, и аналогичные корнеплоды и клубнеплоды с высоким содержанием крахмала или инулина, свежие, охлажденные, замороженные или сушеные, целые или нарезанные ломтиками или в виде гранул; сердцевина саговой пальмы Термин "в виде гранул" определен в примечании 1 к данному разделу.
0714 10 000 1 – 0714 10 000 9	Маниок (кассава) В данные подсубпозиции включаются:
	14) клубнеплоды маниока, две основные его разновидности (<i>Manihot utilissima</i> и <i>Manihot aipi</i>); корень устроен, как спицы в колесе; их масса во время сбора урожая может варьироваться от 500 г до 3 кг и более;
	15) гранулы, изготавливаемые из пресованных частей корня маниока или пресованной муки тонкого или грубого помола из корня маниока (см. также пояснения к товарной позиции 0714, второй абзац).
0714 20 100 0 и 0714 20 900 0	Сладкий картофель, или батат Сладкий картофель, или батат, представляет собой клубни с мякотью белого, желтого или красного цвета, в зависимости от разновидности, и происходит от травянистого вьющегося растения (<i>Ipomea batatas</i>).
0714 90 200 0	Маранта, салеп и аналогичные корнеплоды и клубнеплоды с высоким содержанием крахмала В данную подсубпозицию включаются:
	16) корни растений, именуемых "аррорут" (arrowroot), которые принадлежат к различным видам овощных культур и в зависимости от регионов произрастания могут иметь различные наименования: маранта тростниковидная (<i>Maranta arundinacea</i>), индийская маранта (<i>Maranta indica</i>), такка (<i>Tacca pinnatifida</i>), квинслендская маранта (торговое название "квинслендский аррорут") (<i>Canna edulis</i> , канна съедобная);

	17) корнеплоды салепы, полученные от разновидностей растения рода <i>Orchis</i> ;
	18) неживые корнеплоды георгина и прочие неживые корнеклубнеплоды цветов;
	19) клубнеплоды чуфы (<i>Cyperus esculentus</i>), также известного как "земляной миндаль".
0714 90 900 0	Прочие В данную подсубпозицию включаются различные разновидности земляной груши (например, <i>Helianthus tuberosus</i> , <i>Helianthus strumosus</i> и <i>Helianthus decapetalus</i>), а также содержащая крахмал мякоть, называемая "саго", получаемая из ствола определенной пальмы, у которой имеется множество разновидностей (<i>Metroxylon</i> , <i>Rumphii</i> , <i>Raphia ruffia</i> , <i>Arenga</i> и т.д.).

группа 08

Съедобные фрукты и орехи; кожура цитрусовых плодов или корки дынь

Дополнительные примечания:

1.	Содержание различных сахаров в пересчете на сахарозу (сахаристость) в продуктах данной группы соответствует показанию рефрактометра при температуре 20 °С, умноженному на коэффициент 0,95.
2.	В подсубпозициях 0811 90 110, 0811 90 310 и 0811 90 850 "тропические фрукты" означают плоды гуайявы, манго, мангостана, или гарцинии, папайи, тамаринда, анакардии, или акажу, личи, джекфрута, саподиллы, пассифлоры, или страстоцвета, карамболы и питайи.
3.	В подсубпозициях 0811 90 110, 0811 90 310, 0811 90 850, 0812 90 700 0 и 0813 50 310 0 "тропические орехи" означают орехи кокосовые, орехи кешью, орехи бразильские, орехи ареки (или бетеля), орехи колы и орехи макадами.

Дополнительное примечание Евразийского экономического союза:

1.	Замороженными кедровыми орехами подсубпозиции 0811 90 950 0 являются кедровые орехи, охлажденные до температуры ниже минус 35 °С.
----	---

ОБЩИЕ ПОЛОЖЕНИЯ

В данную группу включаются фрукты, предназначенные для дистилляции, в виде грубой мякоти, даже если начался процесс естественной ферментации.

0801	Орехи кокосовые, орехи бразильские и орехи кешью, свежие или сушеные, очищенные от скорлупы или не очищенные, с кожурой или без кожуры

0801 21 000 0 и 0801 22 000 0	Орехи бразильские В данные субпозиции включаются орехи с твердой скорлупой, напоминающие дольки мандарина по форме и размеру; скорлупа заключает в себе крупное ядро в коричневато-волокнутой оболочке, треугольное в разрезе.
0802	Прочие орехи, свежие или сушеные, очищенные от скорлупы или неочищенные, с кожурой или без кожуры
0802 21 000 0 и 0802 22 000 0	Орех лесной, или лещина (<i>Corylus spp.</i>) В данные субпозиции включаются орех лесной, или лещина обыкновенная (плод <i>Corylus avellana</i>), лещина древовидная, или медвежий орех (плод <i>Corylus colurna</i>), и лещина (плод <i>Corylus maxima</i>).
0802 41 000 0 и 0802 42 000 0	Каштаны (<i>Castanea spp.</i>) В данные субпозиции включаются только пригодные в пищу каштаны рода <i>Castanea</i> ; в данные субпозиции, таким образом, не включаются водяной каштан, или василек колючеголовый (плод <i>Irapa natans</i>), который включается в подсубпозицию 0802 99 900 0, или конский каштан (<i>Aesculus hippocastanum</i>), который включается в товарную позицию 2308 00.
0802 51 000 0 и 0802 52 000 0	Фисташки Фисташки являются плодом фисташкового дерева (<i>Pistacia vera</i>), которое выращивается преимущественно на Сицилии, в Греции и на Ближнем Востоке.
	Орех фисташки имеет размеры небольшой оливки и мягкую, тонкую и, как правило, влажную кожуру красновато-коричневого цвета, двустворчатую скорлупу светлого цвета с очень грубой поверхностью и издающей слабый аромат, и бледно-зеленое продолговатое ядро с красновато-коричневой кожицей, имеющий приятный мягкий вкус.
0802 91 000 1 – 0802 91 000 3	В шишке В данные подсубпозиции включаются кедровые орехи в скорлупе и в шишке:
	1) сосны сибирской (<i>Pinus sibirica Du Tour</i>) (подсубпозиция 0802 91 000 1); 2) сосны корейской (<i>Pinus koraiensis Sieb. Et Zucc.</i>) (подсубпозиция 0802 91 000 2); 3) растений других видов (подсубпозиция 0802 91 000 3).
	Шишка сосны сибирской (<i>Pinus sibirica Du Tour</i>) имеет яйцевидную форму с плотно прилегающими (прижатыми) округлыми чешуйками, поверхность которых покрыта короткими жесткими волосками. Цвет молодых шишек сиренево-фиолетовый, спелых шишек – светло-коричневый. Размер шишек в длину 6 – 13 см, в ширину 5 – 8 см.
	Шишка сосны корейской (<i>Pinus koraiensis Sieb. Et Zucc.</i>) может иметь удлинено-яйцевидную, яйцевидно-коническую или цилиндрически-коническую форму. Чешуйки шишек треугольной формы раскрываются при созревании. Цвет шишек от зеленоватого у молодых шишек до светло-коричневого у спелых шишек. Размер шишек в длину 6 – 17 см, в ширину 8 см и более.

Изображения шишек сосны корейской (*Pinus koraiensis* Sieb. Et Zucc.) и сосны сибирской (*Pinus sibirica* Du Tour) приведены на рисунке ниже.



Шишка сосны корейской
(*Pinus koraiensis* Sieb. Et Zucc.)

Шишка сосны сибирской
(*Pinus sibirica* Du Tour)

0803

Бананы, включая плантайны, свежие или сушеные

0803 10 100 0

Свежие
Плантайны могут достигать в длину 50 см, они крупнее бананов подсубпозиции 0803 90 100 0 и более угловаты в поперечном сечении. Поскольку крахмал, содержащийся в плантайнах, отличается от содержащегося в столовых бананах, в процессе созревания плантайны не приобретают сладкий вкус. Плантайны не имеют выраженного запаха. Они не пригодны для употребления в пищу сырыми. Урожай плантайнов собирают пока они зеленые и употребляют в пищу после тепловой обработки.

0804

Финики, инжир, ананасы, авокадо, гуайява, манго и мангостан, или гарциния, свежие или сушеные

0804 40 000 0

Авокадо
Аллигаторова груша, или авокадо, является плодом дерева авокадо (*Persea americana* Mill.); это косточковый плод, нередко довольно большого размера, в зависимости от разновидности может быть шаровидной или грушевидной формы либо похожим на бутылку с длинным горлышком, заключающим иногда крупную косточку. Кожура имеет темно-зеленый, темно-красный, пурпурный или желтый цвет. Твердая мякоть, заключенная в кожуре, имеет в зрелом состоянии зеленовато-белый цвет, насыщенность которого ослабевает к косточке.

0804 50 000 1

Гуайява, манго и мангостан, или гарциния
Гуайява является плодом дерева гуайява (*Psidium guajava* L.); гуайява имеет мясистый плод с мякотью различной окраски (беловатой,

и

0804 50 000 9	розовой, кремовой, красноватой или зеленой) и содержит большое количество мелких семян.
	Манго является плодом мангового дерева (<i>Mangifera indica</i>); манго относится к косточковым плодам, содержащим плоскую косточку с длинными волокнами. Существует несколько разновидностей манго, которые различаются массой плода (от 150 г до 1 кг), сладостью и вкусом (некоторые имеют привкус терпентина).
	Мангостан, или гарциния, является плодом мангостанового дерева (<i>Garcinia mangostana</i>). Данный фрукт имеет мясистый плод, в зрелом состоянии коричневато-пурпурного цвета, с толстым околоплодником, содержащим несколько семян, окруженных пористой сахаристой кожурой белого цвета, обладающей особенно изысканным вкусом.
0805	Цитрусовые плоды, свежие или сушеные
0805 10 200 0	Апельсины сладкие, свежие В данную подсубпозицию включаются только апельсины вида <i>Citrus sinensis</i> .
	Сюда включаются корольки и полукорольки.
	Корольки представляют собой апельсины, кожура которых (часто до половины объема плода), мякоть и сок имеют пигментацию благодаря наличию каротина. У полукорольков пигментация выражена слабее и ограничивается мякотью и соком.
	В данную подсубпозицию включаются "кровавый овал", "sanguinas gedondas", "апельсин Навел", "Sanguinelli", "Doubles fines", "вашингтонский апельсин" или "improved doubles fines", или "большие апельсины" и "португальский апельсин".
0805 10 800 0	Прочие В данную подсубпозицию включается горький апельсин (померанец), фрукт вида <i>Citrus aurantium</i> . Они используются преимущественно для консервирования.
0805 40 000 0	Грейпфруты и помело В данную субпозицию включаются фрукты видов <i>Citrus grandis</i> и <i>Citrus paradisi</i> . Данные плоды со светло-желтой кожурой, как правило, крупнее апельсинов, имеют шаровидную форму, которая может быть немного приплюснутой, с мякотью желтого или розоватого цвета и кислые на вкус.
0805 50 900 0	Лаймы (<i>Citrus aurantifolia</i> , <i>Citrus latifolia</i>) В данную подсубпозицию включаются все сорта видов <i>Citrus aurantifolia</i> и <i>Citrus latifolia</i> .
	Лаймы представляют собой почти круглый или овальный мелкий фрукт с тонкой, плотно прилегающей кожурой зеленого или зеленовато-желтого цвета. Сочная мякоть имеет зеленый цвет и очень кислый вкус.
0805 90 000 0	Прочие В данную субпозицию включаются:
	20) цитрон (<i>Citrus medica</i>) похож на крупный лимон с очень толстой шишковатой кожурой; его мякоть очень ароматная и кисловатая на вкус, засахаренные ломтики цитрона широко используются для изготовления тортов и кондитерских изделий;

	21) кумкват (<i>Fortunella japonica</i> F. <i>hindsii</i> и <i>F. margarita</i>) представляет собой фрукт размером с крупную оливку, круглой или продолговатой формы, без сплющивания на концах, с гладкой кожурой, небольшим количеством мякоти и слегка кисловатым вкусом; его кожура имеет сладкий вкус, ее употребляют в пищу в сыром виде или в виде пюре; кумкват также иногда используется для изготовления кондитерских изделий;
	22) чинотто (<i>Citrus aurantium</i> var. <i>myrtifolia</i>);
	23) бергамот (<i>Citrus aurantium</i> var. <i>bergamia</i>), сорт апельсина, бледно-желтого цвета, грушевидной формы, имеющий кисловатый вкус, в основном применяется для изготовления эфирного масла; 24) оробланко или свити (<i>Citrus grandis</i> Osbeck × <i>Citrus paradise</i> Macf.) , гибрид бескислотного помело и белого грейпфрута, с толстой кожурой светло-зеленого или золотистого цвета; немного крупнее грейпфрута, но с меньшим числом семян и более сладким вкусом.
0806	Виноград, свежий или сушеный
0806 10 100 0	Столовых сортов Виноград столовых сортов отличается от винограда винных сортов как по внешнему виду, так и типом упаковки. В то время как виноград столовых сортов чаще всего поставляется в ящиках, картонных коробках, на лотках, в корзинах или небольших запечатанных коробах , виноград винных сортов поставляется либо в больших корзинах, открытых упаковочных ящиках, либо в бочках, ягоды в которых часто плотно уложены, смяты или спрессованы.
0806 20 100 0	Коринка Коринка – сушеный продукт, полученный из винограда вида <i>Korinthiaki N. (Balck Corinth) (Vitis vinifera L.)</i> . Это мелкие, круглые ягоды, без черешков и, практически, без косточек, темно-пурпурного цвета, переходящего в черный, очень сладкие.
0806 20 300 0	Султана Султана – сушеный продукт, полученный из винограда вида <i>Soultanina B. (или Thompson seedless) (Vitis vinifera L.)</i> . Среднего размера ягоды, без косточек, золотого цвета, переходящего в коричневый, сладкие.
0806 20 900 0	Прочий В данную подсубпозицию включается весь сушеный виноград, кроме коринки и султаны. Сушеный мускатный виноград – сушеный продукт, полученный из винограда вида <i>Moschato Alexandreas B. (или Muscatel, или Malaga) (Vitis vinifera L.)</i> . Содержит семена.
0807	Дыни (включая арбузы) и папайя, свежие
0807 11 000 0	Арбузы Арбуз является плодом вида <i>Citrullus vulgaris Schrad.</i> Его масса может достигать 20 кг. Мякоть не очень сахаристая, с высоким содержанием воды, как правило, имеет ярко-красный цвет и содержит черные семечки.
	Прочие В данную субпозицию включаются плоды вида <i>Cucumis melo</i> , имеющие несколько различных сортов, в частности, мускусная дыня (

0807 19 000 0	<p><i>var. reticulatus Naud.</i>) с сетчатой коркой, сахарная дыня (<i>var. saccharus Naud.</i>), которая также покрыта сетчатой коркой, дыня канталупа, или мускусная дыня (<i>var. cantalupensis Naud.</i>), с выраженными рубцами на корке, зимняя дыня (<i>var. inordorus Naud.</i>) и гладкокожая дыня. Этот плод, как правило, имеет крупные размеры, шаровидную или яйцевидную форму, с гладкой или грубой коркой; мякоть плотная и сочная, желтовато-оранжевая или белая, с сахаристым вкусом. Центральная часть плода – полая, с множеством волокон и содержит большое количество плоских, блестящих семечек овальной формы желтовато-белого цвета.</p>
0807 20 000 0	<p>Папайя Папайя (<i>Carica papaya</i>), также известная как дынное дерево, представляет собой удлиненный или округлый плод, гладкий или слегка ребристый, от желтовато-зеленого до оранжевого цвета в спелом состоянии, масса которого может колебаться от нескольких сот граммов до нескольких килограммов. Мякоть папайи по консистенции близка к дынной, желтого цвета, переходящего в оранжевый, с различной сахаристостью и интенсивностью аромата. Внутри плода папайи имеется полость, содержащая в мякоти большое количество круглых черных семечек.</p>
0808	Яблоки, груши и айва, свежие
0808 10 100 0	<p>Для производства сидра, навалом, с 16 сентября по 15 декабря В данную подсубпозицию включаются яблоки, которые вследствие внешнего вида и свойств (низкого качества, несортированные фрукты, размером, как правило, меньше десертных фруктов, с кислым или неприятным вкусом, низкой ценой и т.д.) могут быть использованы только для производства напитков, сброженных или несброженных. Такие яблоки поставляются навалом, без разделителей, обычными транспортными средствами (например, в железнодорожных вагонах, больших контейнерах, грузовиках или лихтерах).</p>
0808 30 100 0	<p>Для производства грушевого сидра, навалом, с 1 августа по 31 декабря Применимы пояснения к подсубпозиции 0808 10 100 0 при внесении соответствующих изменений.</p>
0809	Абрикосы, вишня и черешня, персики (включая нектарины), сливы и терн, свежие
0809 21 000 0 и 0809 29 000 0	<p>Вишня и черешня В данные субпозиции включаются все разновидности вишни и черешни, включая дикую вишню и, в частности, вишню обыкновенную (плоды <i>Prunus cerasus</i>), вишню морель (плоды <i>Prunus cerasus var. austera</i>), черешню Юлиана (плоды <i>Prunus avium var. juliana</i>) и черешню плотную (плоды <i>Prunus avium var. duracina</i>), а также вишню птичью (плоды <i>Prunus avium</i> или <i>Cerasus avium</i>).</p>
0809 30 100 0 и 0809 30 900 0	<p>Персики, включая нектарины В отличие от персиков нектарины имеют гладкую кожуру.</p>
0809 40 900 0	<p>Терн Терн представляет собой плоды дикой сливы, или терновника (<i>Prunus spinosa</i>).</p>

0810	Прочие фрукты, свежие
0810 20 100 0	Малина В данную подсубпозицию включаются плоды малины видов <i>Rubus idaeus</i> , <i>Rubus illecebrosus</i> , <i>Rubus occidentalis</i> и <i>Rubus strigosus</i> . Некоторые разновидности имеют красный цвет, другие – белый.
0810 30 100 0	Смородина черная В данную подсубпозицию включаются круглые плоды черной смородины <i>Ribes nigrum L.</i>
0810 30 300 0	Смородина красная В данную подсубпозицию включаются плоды красной смородины <i>Ribes rubrum L.</i>
0810 40 100 0	Брусника (плоды растений вида <i>Vaccinium vitis-idaea</i>) Плод красного или розового цвета.
0810 40 300 0	Плоды растений вида <i>Vaccinium myrtillus</i> Плод сине-черного цвета.
0810 50 000 0	Киви В данную субпозицию включаются плоды киви вида <i>Actinidia chinensis Planch</i> или <i>Actinidia deliciosa</i> .
	Данные мясистые плоды, размером с яйцо, имеют горьковато-сладкий вкус, а их ворсистая кожура имеет зеленовато-коричневый цвет.
0810 90 200 0	Тамаринд, анакардия, или акажу, личи, джекфрут, саподилла, пассифлора, или страстоцвет, карамбола и питайя Тамаринд (плод <i>Tamarindus indica</i> и <i>Tamarindus officinalis</i>), представленный в обычном виде, принятом в международной торговле (бобы или мякоть плода, без добавления сахара или прочих веществ и не подвергнутые иной обработке), включаются в подсубпозицию 0813 40 650 0.
	Джекфрут является плодом <i>Artocarpus heterophylla</i> и <i>Artocarpus integrifolia</i> . Личи является плодом <i>Litichi chinensis</i> . Саподилла является плодом <i>Achras sapota</i> .
	В данную подсубпозицию включаются пассифлора, или страстоцвет (или "маракуйя"), следующих видов: пассифлора съедобная (<i>Passiflora edulis</i>), пассифлора крупная (<i>Passiflora quadrangularis</i>) и пассифлора сладкая (<i>Passiflora ligularis</i>).
0810 90 750 0	Прочие Помимо продуктов, определенных в пояснениях к товарной позиции 0810, второй абзац (8) (за исключением личи и саподиллы), в данную подсубпозицию включаются:
	31) плоды земляничного дерева (плоды <i>Arbutus unedo</i>);
	32) барбарис (плоды <i>Berberis vulgaris</i>);
	33) плоды облепихи (плоды <i>Hippophäe rhamnoides</i>);
	34) плоды рябины (или ягоды рябины) или ирги (например, плоды <i>Sorbus domestica</i> и <i>Sorbus aria</i>);
	35) плоды анноны (плоды <i>Annona cherimola</i> (черимойя) и <i>Annona reticulata</i> (аннона сетчатая));
	36) различные виды физалиса, или вишни полевой (плоды <i>Physalis alkekengi</i> (китайский фонарик) или <i>Physalis pubescens</i>);

	37) плоды фракурции или мадагаскарской сливы, или сливы губернатора (<i>Flacourtia cataphracta</i> и <i>Idesia polycarpa</i>);
	38) мушмула (плоды <i>Mespilus germanica</i>) и локва, или мушмула японская (плоды <i>Eriobotrya japonica</i>);
	39) плоды различных видов <i>Sapotaceae</i> , например, сапота (плоды <i>Lucuma tammosa</i>), но за исключением саподиллы, которая включена в подсубпозицию 0810 90 200 0;
	40) пригодные в пищу плоды видов <i>Actinidia</i> , кроме киви (<i>Actinidia chinensis Planch</i> или <i>Actinidia deliciosa</i>), включенного в субпозицию 0810 50 000 0;
	41) плоды различных видов <i>Sapindaceae</i> , например, лопушник (плод <i>Nephelium lappaceum</i>) и пулазан плодовый (<i>Nephelium mutabile</i>), но за исключением личи (<i>Litchi chinensis</i>), который включается в подсубпозицию 0810 90 200 0.
0811	Фрукты и орехи, подвергнутые или не подвергнутые тепловой обработке в кипящей воде или на пару, замороженные, с добавлением или без добавления сахара или других подслащивающих веществ См. дополнительное примечание 1 к данной группе в отношении подсубпозиций, включающих продукты с содержанием сахара.
0811 20 310 0	Малина См. пояснения к подсубпозиции 0810 20 100 0.
0811 20 390 0	Смородина черная См. пояснения к подсубпозиции 0810 30 100 0.
0811 20 510 0	Смородина красная См. пояснения к подсубпозиции 0810 30 300 0.

Группа 09

Кофе, чай, мате, или парагвайский чай, и пряности ОБЩИЕ ПОЛОЖЕНИЯ

Классификация пряностей в смесях или пряностей, содержащих добавки других веществ, определена в примечании 1 к данной группе.

В соответствии с данным примечанием смеси пряностей с прочими веществами, не имеющими основных свойств пряностей, не включаются в данную группу. Они включаются в товарную позицию 2103, если представляют собой смеси вкусовых добавок или смеси приправ. В случае смесей, используемых непосредственно в качестве вкусо-ароматических добавок к напиткам либо для приготовления экстрактов для производства напитков, состоящих из пряностей или растений, частей растений, семян, плодов или орехов (целых, нарезанных, дробленых или порошкообразных) или пряностей, включенных в другие группы (группы 07, 11, 12 и т.д.), см. общие положения пояснений к данной группе, шестой и седьмой абзацы.

Остатки и отходы пряностей, которые неизбежно образуются при уборке урожая и последующей обработке (например, при сортировке или сушке) или во время хранения

либо транспортировки, рассматриваются как "недробленые и немолотые", за исключением случаев, когда продукт поддается идентификации (например, по однородному составу) как подвергнутый специальной операции дробления.

Термин "дробленный или молотый", используемый в различных товарных позициях данной группы, не распространяется на продукты, нарезанные на кусочки.

0901	Кофе, жареный или нежареный, с кофеином или без кофеина; кофейная шелуха и оболочки зерен кофе; заменители кофе, содержащие кофе в любой пропорции
0901 11 000 1 – 0901 12 000 9	Кофе нежареный В данные подсубпозиции включаются все виды нежареного кофе, с кофеином или без кофеина (включая бобы кофе или их части, отделенные в процессе сортировки, просеивания и т.д.), даже если они предназначены для других целей, кроме употребления в пищу (например, для извлечения кофеина).
0901 11 000 1 – 0901 11 000 9	С кофеином В данные подсубпозиции включается нежареный кофе при условии, что он не был подвергнут процессу извлечения кофеина.
0901 12 000 1 – 0901 12 000 9	Без кофеина В данные подсубпозиции включается нежареный кофе, который был подвергнут процессу извлечения кофеина. Обычно после такой обработки кофе содержит не более 0,2 мас.% кофеина в пересчете на сухое вещество.
0901 21 000 1 – 0901 22 000 9	Кофе жареный В данные подсубпозиции включается кофе, указанный в пояснениях к подсубпозициям 0901 11 000 1 – 0901 11 000 9 и 0901 12 000 1 – 0901 12 000 9, подвергнутый обжарке, мытый или немытый, молотый или немолотый, концентрированный или неконцентрированный.
0901 21 000 1 – 0901 21 000 9	С кофеином Применимы пояснения к подсубпозициям 0901 11 000 1 – 0901 11 000 9 при внесении соответствующих изменений.
0901 22 000 1 – 0901 22 000 9	Без кофеина Применимы пояснения к подсубпозициям 0901 12 000 1 – 0901 12 000 9 при внесении соответствующих изменений.
0901 90 100 0	Кофейная шелуха и оболочки зерен кофе Кофейная шелуха представляет собой кожицу внутри плода (ягод), заключающую в себе зерна, которых, как правило, два.
	Оболочки зерен кофе, или "кожура кофейного зерна", представляют собой тонкие пленки внутри плода,

	окружающие каждое кофейное зерно, которые удаляются в процессе обжаривания.
0901 90 900 0	Заменители кофе, содержащие кофе В данную подсубпозицию включаются продукты, упомянутые в пояснениях к товарной позиции 0901, первый абзац, (5). Такие смеси могут быть молотыми или немолотыми, или даже спрессованными.
0904	Перец рода <i>Piper</i> , плоды рода <i>Capsicum</i> или рода <i>Pimenta</i> , сушеные или дробленые, или молотые
0904 11 000 0	Недробленный и немолотый В данную субпозицию включаются продукты, упомянутые в пояснениях к товарной позиции 0904, (1). Следует отметить, что разбитые зерна перца и частички зерен перца также включаются в данную субпозицию, если очевидно, что они не были подвергнуты преднамеренному размалыванию или дроблению. Это также применимо к пыли от пряностей или сметкам, состоящим из перца с примесями.
	В данную субпозицию включаются зеленые перечные зерна, законсервированные в уксусном растворе или в рассоле, даже с добавлением небольших количеств лимонной кислоты.
0904 21 100 0 – 0904 22 000 0	Плоды рода <i>Capsicum</i> или рода <i>Pimenta</i> В данные позиции включаются продукты, упомянутые в пояснениях к товарной позиции 0904, (2), сушеные или дробленые, или молотые.
0904 21 100 0	Перец стручковый сладкий Включенный в данную подсубпозицию перец (из вида <i>Capsicum annuum</i>) имеет относительно крупные размеры и сладковатый вкус (без обжигающего привкуса). Он может быть разных цветов. В данную подсубпозицию включается только сухой перец, целый или кусочками, но недробленный и немолотый.
0906	Корица и цветки коричневого дерева
0906 11 000 0 и 0906 19 000 0	Недробленные и немолотые В данные субпозиции включаются, например:
	1) палочки, состоящие из связок полос коры или "трубок", скрученных между собой и достигающих в длину 110 см;
	2) кусочки, полученные разрезанием палочек корицы до определенной длины (например, 5 – 10 см);
	3) кора в кусках различной длины и ширины, таких как "квиллинги" (частички и отходы, получаемые в результате разрезания палочек корицы до

	стандартной длины), "хлопья" и "щепа" (маленькие кусочки коры корицы, полученные в процессе снятия коры и используемые, в частности, для приготовления коричной эссенции).
0906 11 000 0	Корица (<i>Cinnamomum zeylanicum</i> Blume) См. пояснение к субпозиции 0906 11.
0908	Мускатный орех, мацис и кардамон
0908 11 000 0	Недробленный и немолотый См. пояснения к товарной позиции 0908, (а).
	В данную субпозицию включается мускатный орех – это семена мускатного дерева (<i>Myristica fragans</i>).
	В данную субпозицию также включаются целые мускатные орехи для промышленного производства эфирных масел или резиноидов, часто обработанные известковой водой для защиты от вредителей, а также мускатные орехи более низкого качества, такие как сморщенные или побитые во время уборки, реализуемые как "отходы", "BWP" (побитые, червивые, загнившие) или "с дефектом".
0908 21 000 0 и 0908 22 000 0	Мацис См. пояснения к товарной позиции 0908, (б).
0908 31 000 0 и 0908 32 000 0	Кардамон См. пояснения к товарной позиции 0908, (в), (1) – (4).
0909	Семена аниса, бадьяна, фенхеля, кориандра, тмина римского, или тмина волошского, или тмина; ягоды можжевельника
0909 21 000 0 и 0909 22 000 0	Семена кориандра См. пояснения к товарной позиции 0909, первый и третий абзацы.
	Семена кориандра имеют сферическую форму со светлым желтовато-коричневым оттенком. На вкус они сладкие и слегка острые.
0909 31 000 0 и 0909 32 000 0	Семена тмина римского, или тмина волошского См. пояснения к товарной позиции 0909, первый и третий абзацы.
	Семена тмина римского, или тмина волошского, имеют яйцевидную и остроконечную форму.
0909 61 000 1 – 0909 62 000 2	Семена аниса, бадьяна, тмина или фенхеля; ягоды можжевельника См. пояснения к товарной позиции 0909.
	Семена тмина имеют яйцевидную, удлинненную и остроконечную форму.
0910	Имбирь, шафран, турмерик (куркума), тимьян, или чабрец, лавровый лист, карри и прочие пряности

0910 11 000 0 и 0910 12 000 0	Имбирь См. пояснения к товарной позиции 0910, (а).
	В данные субпозиции включается корневище имбиря (<i>Amomum zingiber L.</i>), которое может быть свежим, сушеным или дробленным. В данные субпозиции включаются "серый" (известный как "черный") имбирь (неочищенный) и "белый" имбирь (очищенный).
0910 20 100 0 и 0910 20 900 0	Шафран См. пояснения к товарной позиции 0910, абзац (б).
0910 30 000 0	Турмерик (куркума) См. пояснения к товарной позиции 0910, абзац (в).
	Промышленные сорта круглого турмерика получают из основного клубня, имеющего большие размеры и круглую форму, тогда как длинный турмерик получают из боковых отростков клубня, имеющих яйцевидную или цилиндрическую форму.
0910 91 050 0 – 0910 91 900 0	Смеси, упомянутые в примечании 1 (б) к данной группе См. пояснения к товарной позиции 0910, абзацы (д) и (ж).
0910 91 050 0	Карри Порошок карри описывается в пояснениях к товарной позиции 0910, абзац (д); добавление других веществ в качестве второстепенных ингредиентов (соль, семена горчицы, мука бобовых культур) не оказывает влияния на классификацию данных смесей.
0910 99 310 0 – 0910 99 390 0	Тимьян, или чабрец В данные подсубпозиции включаются многочисленные виды тимьяна (<i>Thymus vulgaris</i> , <i>Thymus zygis</i> , <i>Thymus serpyllum</i> или дикий тимьян), сушеные или несущенные.
0910 99 310 0	Тимьян ползучий (<i>Thymus serpyllum</i>) В данную подсубпозицию включается только тимьян вида <i>Thymus serpyllum</i> .
0910 99 330 0	Прочий В данную подсубпозицию включаются собранные и высушенные листья и цветки тимьяна <i>Thymus vulgaris</i> и <i>Thymus zygis</i> .
0910 99 500 0	Лавровый лист В данную подсубпозицию включаются листья лавра благородного (<i>Laurus nobilis</i>), сушеные или несущенные.
0910 99 910 0	Прочие

и 0910 99 990 0	В данные подсубпозиции включаются семена укропа (<i>Anethum graveolens</i>). <i>Kani</i> и "черный перец", получаемый из плодов растения <i>Xylopia aethiopica</i> .
	Однако, несмотря на широкое использование в качестве пряностей, следующие продукты не включаются в данные подсубпозиции:
	а) семена горчицы (товарная позиция 1207);
	б) корневища всех видов калгана (товарная позиция 1211);
	в) продукт, называемый "сафлор красильный" или "сафлор", у которого более красный цвет, чем у настоящего шафрана, и который состоит из цветков сафлора или эвшели – <i>Carthamus tinctorius</i> или <i>Carthamus oxyacantha</i> или <i>Carthamus palaestinus</i> (товарная позиция 1404).
	Многие растения, используемые в качестве приправ, но не являющиеся собственно пряностями, также не включаются в данную группу и относятся, в частности, к группам 07 и 12 (см. пояснения к указанным группам).

группа 10

Злаки

Дополнительное примечание:

1.	Используемые в указанных подсубпозициях термины имеют следующие значения:	
	(а)	"короткозерный рис" (подсубпозиции 1006 10 210 0, 1006 10 920 0, 1006 20 110 0, 1006 20 920 0, 1006 30 210 0, 1006 30 420 0, 1006 30 610 0 и 1006 30 920 0) – рис с размером зерен по длине не более 5,2 мм и отношением длины к ширине менее 2;
	(б)	"среднезерный рис" (подсубпозиции 1006 10 230 0, 1006 10 940 0, 1006 20 130 0, 1006 20 940 0, 1006 30 230 0, 1006 30 440 0, 1006 30 630 0 и 1006 30 940 0) – рис с размером зерен по длине более 5,2 мм, но не более 6,0 мм и отношением длины к ширине менее 3;
	(в)	"длиннозерный рис" (подсубпозиции 1006 10 250 0, 1006 10 270 0, 1006 10 960 0, 1006 10 980 0, 1006 20 150 0, 1006 20 170 0, 1006 20 960 0, 1006 20 980 0, 1006 30 250 0, 1006 30 270 0,

		1006 30 460 0, 1006 30 480 0, 1006 30 650 0, 1006 30 670, 1006 30 960 0 и 1006 30 980) – рис с размером зерен по длине более 6,0 мм;
	(г)	"нешелушенный рис (рис-сырец)" (подсубпозиции 1006 10 210 0, 1006 10 230 0, 1006 10 250 0, 1006 10 270 0, 1006 10 920 0, 1006 10 940 0, 1006 10 960 0 и 1006 10 980 0) – рис, сохранивший после обмолота зерновую пленку;
	(д)	"шелушенный рис" (подсубпозиции 1006 20 110 0, 1006 20 130 0, 1006 20 150 0, 1006 20 170 0, 1006 20 920 0, 1006 20 940 0, 1006 20 960 0 и 1006 20 980 0) – рис, с которого была удалена лишь зерновая пленка. Примером подпадающего под данное определение риса может служить рис с такими коммерческими названиями как "неполированный рис", "рис карго", "лунзен" и "рис сбрамато";
	(е)	"полуобрушенный рис" (подсубпозиции 1006 30 210 0, 1006 30 230 0, 1006 30 250 0, 1006 30 270 0, 1006 30 420 0, 1006 30 440 0, 1006 30 460 0 и 1006 30 480 0) – рис, у которого удалены зерновая пленка, часть зародыша, а также полностью или частично внешние оболочки околоплодника, но оставлены нетронутыми внутренние оболочки;
	(ж)	"полностью обрушенный рис" (подсубпозиции 1006 30 610 0, 1006 30 630 0, 1006 30 650 0, 1006 30 670, 1006 30 920 0, 1006 30 940 0, 1006 30 960 0 и 1006 30 980) – рис, у которого удалены зерновая пленка, полностью все внешние и внутренние оболочки околоплодника, весь зародыш (у длиннозерного и среднезерного риса) или, по крайней мере, его часть (у короткозерного риса) при возможном сохранении продольных белых бороздок на не более чем 10% зерен;
	(з)	"дробленый рис" (субпозиция 1006 40) – части зерна, длиной не превышающие три четверти средней длины целого зерна.

Дополнительное примечание Евразийского экономического союза:

1.	В подсубпозиции 1006 30 670 1 и 1006 30 980 1 включается полностью обрушенный длиннозерный рис с отношением длины к ширине, равным 3 или более, в отношении которого в соответствии с международными договорами Евразийского экономического союза с третьей стороной установлена тарифная квота, при наличии лицензии, выданной компетентным органом.
----	---

ОБЩИЕ ПОЛОЖЕНИЯ

Засушенные кукурузные початки и колосья злаков, отбеленные, окрашенные, пропитанные или обработанные иным способом для декоративных целей, включаются в подсубпозицию 0604 90 990 0.

Злаки включаются в данную группу, даже если они были подвергнуты для сохранности тепловой обработке, которая может привести к предварительной клейстеризации и иногда к растрескиванию зерен.

Предварительная клейстеризация (преклеysterизация) происходит в процессе сушки и затрагивает только небольшое количество зерен. Такая трансформация крахмала не является целью тепловой обработки, а только побочным эффектом. Данная обработка не может рассматриваться как "обработка любым другим способом" в значении примечания 1 (Б) к группе 10.

1001	Пшеница и меслин
1001 11 000 0 и 1001 19 000 0	Пшеница твердая См. примечание к субпозициям 1 к данной группе и пояснения к товарной позиции 1001, первый абзац, (2).
1001 91 200 0	Пшеница мягкая и меслин Отборные семена, как правило, различаются по их упаковке (например, в мешках с указанием назначения товара), а также более высокой ценой.
	Данные семена могут быть подвергнуты обработке для защиты их от вредителей и птиц после посева.
1003	Ячмень
1003 10 000 0	Семенной См. пояснения к подсубпозиции 1001 91 200 0.
1006	Рис См. дополнительное примечание 1 к данной группе.
1008	Гречиха, просо и семена канареечника; прочие злаки
1008 60 000 0	Тритикале Тритикале представляет собой гибридный злак, полученный в результате скрещивания пшеницы и ржи. Зерно обычно более крупное и продолговатое,

чем у ржи, и часто более крупное и более продолговатое, чем у пшеницы; наружный слой – сморщенный.

группа 11

Продукция мукомольно-крупяной промышленности;

солод; крахмалы; инулин; пшеничная клейковина

Дополнительное примечание:

1.	В товарной позиции 1106 термины "мука тонкого и грубого помола" и "порошок" означают продукты (кроме измельченного высушенного ореха кокосового), получаемые при размоле или каком-либо другом процессе из сушеных бобовых овощей товарной позиции 0713, из саго, корнеплодов или клубнеплодов товарной позиции 0714 или продуктов группы 08:	
	(а)	не менее 95 мас.% которых просеивается через сито из металлической сетки с ячейками 2 мм, в случае размолы сушеных бобовых овощей, саго, корнеплодов, клубнеплодов и продуктов группы 08 (за исключением орехов товарных позиций 0801 и 0802);
	(б)	не менее 50 мас.% которых просеивается через сито из металлической сетки с ячейками 2,5 мм, в случае орехов товарных позиций 0801 и 0802.

1101 00	Мука пшеничная или пшенично-ржаная См. примечание 2 к данной группе.
	Мука данной товарной позиции может содержать небольшое количество соли (как правило, не более 0,5%), а также небольшие количества амилазы, молотых ростков и жареного солода.
1102	Мука из зерна злаков, кроме пшеничной или пшенично-ржаной См. примечание 2 к данной группе.
	Мука данной товарной позиции может содержать небольшое количество соли (как правило, не более 0,5%), а также небольшие количества амилазы, молотых ростков и жареного солода.
1102 20 100 0 и 1102 20 900 0	Мука кукурузная В данные подсубпозиции включается также кукурузная мука тонкого помола, называемая "masa flour", полученная помолотом кукурузных зерен, обработанных методом "никстамализации" ("nixtamalization"), который заключается в тепловой

	обработке (варке) и вымачивании зерен в растворе гидроксида кальция их промывании и сушке.
	Однако любая дополнительная обработка, такая как жарка, влечет исключение такого продукта из товарной позиции 1102 (обычно группа 19).
1103	Крупа, мука грубого помола и гранулы из зерна злаков
1103 11 100 0 – 1103 19 900 9	Крупа и мука грубого помола 1. См. примечания 2 и 3 к данной группе. 2. См. пояснения к товарной позиции 1103, первые шесть абзацев. 3. Продукты, которые не соответствуют критериям просеивания, приведенным в примечании 3 к данной группе, относятся к товарной позиции 1104.
	Продукты, которые соответствуют критериям просеивания, приведенным в примечании 3 к данной группе, но сохраняют после обрушивания форму круглых частиц зерна злаков, включаются в одну из подсубпозиций товарной позиции 1104, в которую включается обрушенное зерно злаков.
1103 13 100 0 и 1103 13 900 0	Из кукурузы В данные подсубпозиции включается также крупа и мука грубого помола из кукурузы, называемые "masa flour", полученные помолом кукурузных зерен, обработанных методом "никстамализации" ("nixtamalization"), который заключается в тепловой обработке (варке) и вымачивании зерен в растворе гидроксида кальция их промывании и сушке.
	Однако любая дополнительная обработка, такая как жарка, влечет исключение такого продукта из товарной позиции 1103 (обычно группа 19).
1103 20 250 0 – 1103 20 900 0	Гранулы См. пояснения к товарной позиции 1103, последний абзац.
1104	Зерно злаков, обработанное другими способами (например, шелушеное, плющенное, переработанное в хлопья, обрушенное, в виде сечки или дробленое), кроме риса товарной позиции 1006; зародыши зерна злаков, целые, плющенные, в виде хлопьев или молотые Зерно злаков, переработанное в хлопья, которое включается в подсубпозиции 1104 12 900 0, 1104 19 690 0 и 1104 19 910 0, представляет собой зерно, которое было подвергнуто шелушению и плющению.
1104 22 400 0 – 1104 29 890 0	Прочее обработанное зерно (например, шелушеное, обрушенное, в виде сечки или дробленое) См. пояснения к товарной позиции 1104, второй абзац, (2) – (5).

1104 22 500 0	Обрушенное Помимо обрушенного зерна злаков, указанного в пояснениях к товарной позиции 1104, второй абзац, (4), в данную подсубпозицию включаются частицы зерна злаков, которые после обрушения имеют форму округлых гранул.
1104 22 950 0	Прочее В данную подсубпозицию включаются продукты, полученные в результате дробления нешелушенных зерен злаков, которые не соответствуют критериям просеивания, определенным в примечании 3 к данной группе.
1104 23 400 0	Шелушеное, переработанное в сечку или непереработанное, дробленое или недробленое; обрушенное См. пояснения к подсубпозиции 1104 22 500 0.
1104 23 980 0	Прочее См. пояснения к подсубпозиции 1104 22 950 0.
	Раздробленные зерна кукурузы, полученные в процессе просеивания очищенных нешелушенных зерен кукурузы и удовлетворяющие критериям, определенным в примечании 2 (А) к данной группе, включаются в данную подсубпозицию как зерна "дробленые без какой-либо иной обработки".
1104 29 050 0	Обрушенное См. пояснения к подсубпозиции 1104 22 500 0.
1104 29 080 0	Прочее См. пояснения к подсубпозиции 1104 22 950 0.
1104 29 300 0	Обрушенное См. пояснения к подсубпозиции 1104 22 500 0.
1104 29 510 0 – 1104 29 590 0	Дробленое без какой-либо иной обработки См. пояснения к подсубпозиции 1104 22 950 0.
1104 30 100 0 и 1104 30 900 0	Зародыши зерна злаков, целые, плющенные, в виде хлопьев или молотые См. пояснения к товарной позиции 1104, второй абзац, (6).
1106	Мука тонкого и грубого помола и порошок из сушеных бобовых овощей товарной позиции 0713, из сердцевин саговой пальмы, из корнеплодов или клубнеплодов товарной позиции 0714 или продуктов группы 08 Термины "мука тонкого и грубого помола" и "порошок" определены в дополнительном примечании 1 к данной группе.
	Продукты, представленные в виде пасты, не включаются в данную товарную позицию.
1107	Солод, поджаренный или неподжаренный
	Неподжаренный

1107 10 110 0 – 1107 10 990 0	Весь солод, в котором сохранилась диастатическая активность, необходимая для осахаривания крахмала зерна, включается в данные подсубпозиции. К такому солоду относятся зеленый солод, азрированный солод и отсушенный солод, причем последний подразделяется в торговле на светлый солод (пилзенский тип) и темный солод (мюнхенский тип).
	Цельный солод, включенный в данные подсубпозиции, характеризуется мучнистыми, белыми, рассыпчатыми зёрнами. Однако у темного солода (мюнхенский тип) цвет примерно у 10% варьируется от желтого до коричневого. Зёрна имеют сухую рассыпчатую консистенцию. При помоле они дают тонкую мягкую муку.
1107 20 000 0	<p>Поджаренный</p> <p>В данную субпозицию включается любой солод, в котором диастатическая активность снижена или полностью подавлена вследствие поджаривания и который, следовательно, применяется только в процессе пивоварения как добавка к неподжаренному солоду, чтобы придать пиву особый цвет и вкус.</p>
	Цвет зёрен у такого солода варьируется от грязно-белого до черного в зависимости от типа.
	В данную субпозицию включаются:
	4) поджаренный солод, который был поджарен без предварительного осахаривания или после частичного осахаривания, в соответствии со степенью содержания влаги в используемом светлом солоде. Такой солод имеет блестящую внешнюю поверхность, а цвет его эндосперма – черный, без стекловидности;
	5) карамелизированный солод, в котором сахар, образовавшийся в результате предварительного осахаривания, был карамелизирован. Цвет такого солода – от тускло-желтого до бледно-коричневого; эндосперм, по крайней мере, у 90% зёрен, стекловидный, цвет эндосперма – от грязно-белого до темно-коричневого. Диастатическая активность в некоторой степени продолжается в очень светлом карамелизованном солоде. В нем может присутствовать до 10% некарамелизованных зёрен.

группа 12

Масличные семена и плоды; прочие семена, плоды и зерно; лекарственные растения и растения для технических целей; солома и фураж

	Соевые бобы, дробленые или недробленые
--	--

1201	Соевые бобы (семена <i>Glycine max</i>) могут быть по цвету коричневыми, зелеными и черными. Они практически не содержат крахмала, но богаты белком и маслом.
	Особое внимание следует обратить на классификацию некоторых семян, поставляемых как "зеленые соевые бобы" или "зеленые бобы". Часто сюда включаются не соевые бобы, а бобы товарной позиции 0713.
1202	Арахис, нежареный или не приготовленный каким-либо другим способом, лущеный или нелущеный, дробленый или недробленый Арахис, или земляной орех, представляет собой семена <i>Arachis hypogaea</i> , содержащие большое количество пригодного в пищу масла.
1205	Семена рапса, или кользы, дробленые или недробленые
1205 10 100 0 и 1205 10 900 0	Семена рапса, или кользы, с низким содержанием эруковой кислоты См. примечание к субпозиции 1 к данной группе и пояснения к товарной позиции 1205.
1206 00	Семена подсолнечника, дробленые или недробленые
1206 00 910 0	Лущеные; в лузге серого цвета и с белыми полосками Семена подсолнечника, включенные в данную подсубпозицию, обычно предназначены для кондитерских изделий, для птичьего корма или для непосредственного употребления в пищу. Обычно их длина составляет только половину длины оболочки (лузги), которая может превышать 2 см. Эти семена, как правило, содержат масло приблизительно 30 – 35 мас. %.
1206 00 990 0	Прочие В данную подсубпозицию включаются семена подсолнечника для производства масла для употребления в пищу. Они обычно поставляются в оболочке (лузге), которая имеет однородную черную окраску. Обычно длина семян и оболочек (лузги) практически совпадает. Эти семена, как правило, содержат масло приблизительно 40 – 45 мас. %.
1207	Семена и плоды прочих масличных культур, дробленые или недробленые
1207 40 100 0 и 1207 40 900 0	Семена кунжута В данные подсубпозиции включаются семена растений <i>Sesamum indicum</i> .
1207 50 100 0	Семена горчицы

и 1207 50 900 0	Семена горчицы получают из различных видов растений, например, <i>Sinapis alba</i> , <i>Brassica hirta</i> , <i>Brassica nigra</i> и <i>Brassica juncea</i> .
1207 99 960 9	Прочие При условии, что эти семена не включаются в предыдущие позиции данной товарной позиции, плоды и семена, указанные во втором абзаце пояснений к товарной позиции 1207, включаются в данную подсубпозицию.
	В данную подсубпозицию также включаются зеленые семена тыквы в мягкой оболочке, у которых генетически отсутствует пробкообразный внешний слой оболочки семян (<i>Cucurbita pepo</i> L. <i>con</i> var. <i>citullinia</i> Greb. var. <i>styriaca</i> и <i>Cucurbita pepo</i> L. var. <i>oleifera</i> Pietsch). Такие тыквы в основном выращиваются для получения масла и не используются в качестве овощной культуры, семена которой включаются в подсубпозицию 1209 91 800 0.
	В данную подсубпозицию не включаются жареные тыквенные семечки (субпозиция 2008 19).
1208	Мука тонкого и грубого помола из семян или плодов масличных культур, кроме семян горчицы См. примечание 2 к данной группе.
1209	Семена, плоды и споры для посева
1209 10 000 0	Семена сахарной свеклы В данную субпозицию включаются только семена сахарной свеклы (<i>Beta vulgaris</i> var. <i>altissima</i>).
	В данную субпозицию также включаются семена, известные как однозародышевые, полученные путем генетического процесса или путем деления клубочков (такие семена называются сегментированными или предварительно прореженными), покрытые или непокрытые оболочкой, наиболее распространено покрытие оболочкой на основе глины.
1209 29 600 0	Семена свеклы кормовой (<i>Beta vulgaris</i> var. <i>alba</i>) В данную подсубпозицию также включаются семена, известные как однозародышевые, полученные путем генетического процесса или путем деления клубочков (такие семена называются сегментированными или предварительно прореженными), покрытые или непокрытые оболочкой, наиболее распространено покрытие оболочкой на основе глины.
	Семена травянистых растений, выращиваемых главным образом для получения цветов В данную субпозицию включаются семена травянистых растений, которые выращиваются исключительно или главным образом для получения

1209 30 000 0	цветов (цветы на срезку, декоративные цветы и т.д.). Семена этих видов могут поставляться на промежуточных материалах, например, в целлюлозной вате или в торфе. В данную субпозицию включаются семена горошка душистого (<i>Lathyrus odoratus</i>).
1209 91 800 0	Прочие В данную подсубпозицию включаются семена тыквы для посева.
	См. также пояснения к подсубпозиции 1207 99 960 9 .
1209 99 101 0 и 1209 99 109 0	Семена лесных деревьев В данные подсубпозиции включаются зерна и прочие семена лесных деревьев, даже если они предназначены для выращивания декоративных деревьев или кустарников в стране-импортере.
	Для целей классификации в данных подсубпозициях термин "деревья" распространяется на все деревья, кустарники или кустарниковые деревья, у которых стволы, стебли и ветви имеют древесную структуру.
	В данные подсубпозиции включаются все семена и плоды следующих видов, используемые для посева:
	1) деревья европейских, а также экзотических видов, предназначенные для лесонасаждений в целях получения древесины, но также в целях сохранения или защиты почвы от эрозии;
	2) деревья, выращиваемые в декоративных целях для благоустройства парков, общественных или частных садов либо для оформления городских площадей, улиц, дорог, каналов и т.д.
	Во вторую группу деревьев, в которой большая часть растений принадлежит к тем же видам, что и приведенные в первой группе, включаются такие деревья, которые используются для декоративных целей не только из-за своей формы или цвета листвы (например, некоторые виды тополя, клена, хвойных и т.д.), но также из-за цветов (например, мимоза, тamarisk, магнолия, сирень, ракитник или золотой дождь, японская вишня, иудино дерево или багряник стручковатый, розы) или из-за яркой окраски плодов (например, лавровишня, кизильник, боярышник).
	Однако в данные подсубпозиции не включаются следующие семена и плоды, даже если они предназначены для посева:
	а) плоды или орехи группы 08 (в частности, орехи, например, каштаны, грецкие орехи, лесные орехи, pekan, миндаль и т.д.);

	б) семена и плоды группы 09 (например, семена можжевельника);
	в) масличные семена и масличные орехи товарных позиций 1201 – 1207 (например, буковые орешки, пальмовые ядра).
	В данные подсубпозиции также не включаются:
	а) семена тамаринда (подсубпозиция 1209 99 990 0); и
	б) желуди и конские каштаны (подсубпозиция 2308 00 400 0).
1210	Шишки хмеля, свежие или сушеные, дробленые или недробленые, в порошкообразном виде или в виде гранул; лупулин
1210 20 100 0	Шишки хмеля дробленые, в порошкообразном виде или в виде гранул, с высоким содержанием лупулина; лупулин Помимо лупулина в данную подсубпозицию включаются продукты с высоким содержанием лупулина, полученные посредством измельчения шишек хмеля после механического удаления листьев, стеблей, прицветников и остей.
1211	Растения и их части (включая семена и плоды), используемые главным образом в парфюмерии, фармации или инсектицидных, фунгицидных или аналогичных целях, свежие, охлажденные, мороженые или сушеные, целые или измельченные, дробленые или молотые
1211 20 000 0	Корни женьшеня В данную субпозицию включаются корни женьшеня (<i>Panax quinquefolium</i> и <i>Panax ginseng</i>). Корень имеет форму от цилиндрической до веретенообразной, с круговыми складками в верхней трети; эти корни часто имеют боковые ответвления. Цвет внешней поверхности корня варьируется от желтовато-белого до коричневатого-желтого, внутри белый и мучнистый (или после кипячения в воде твердый подобно рогу). В данную субпозицию также включаются дробленые или молотые корни женьшеня.
1211 90 400 0	Бобы тонка, или английского боба В данную подсубпозицию включаются семена растения <i>Dipteryx odorata</i> (семейство <i>Leguminosae</i>). Они также называются бобы тонга или тонка и кумару. Они содержат кумарин и используются в парфюмерной промышленности и для производства экстрактов для диетических напитков.
1211 90 860 8	Прочие В данную подсубпозицию включаются растения, части растений, семена и плоды, указанные в пояснениях к товарной позиции 1211, одиннадцатый

	абзац, а также нижеследующие растения при условии, что они не включаются в предыдущую подсубпозицию:
	3) части растения конопли, смешанные или не смешанные с неорганическими или органическими веществами (используемыми просто в качестве наполнителей);
	4) "апельсиновый горох" или "оранжетты", представляющие собой незрелые несъедобные апельсины, которые опадают почти сразу после цветения, и собираемые в сухом виде, в частности, для извлечения из них эфирного масла (петигреновое эфирное масло);
	5) сушеные листья одуванчика (<i>Taraxacum officinale</i>);
	6) сушеный щавель (<i>Rumex acetosa</i>);
	7) сушеная настурция (<i>Tropaeolum majus</i>);
	8) молотые оболочки семян подорожника яйцевидного (<i>Plantago ovata</i>).
	В данную подсубпозицию не включаются водоросли (товарная позиция 1212) или семена тыквы (товарная позиция 1207, 1209).
1212	Плоды рожкового дерева, морские и прочие водоросли, свекла сахарная и сахарный тростник, свежие, охлажденные, мороженые или сушеные, дробленые или недробленые; косточки плодов и их ядра, прочие продукты растительного происхождения (включая необжаренные корни цикория разновидности <i>Cichorium intybus sativum</i>), используемые главным образом для пищевых целей, в другом месте не поименованные или не включенные
1212 21 000 0 и 1212 29 000 0	Морские и прочие водоросли См. пояснения к товарной позиции 1212, (А).
1212 91 200 0 и 1212 91 800 0	Свекла сахарная В данные подсубпозиции включается только небессахаренная свекла, содержание сахарозы в которой, как правило, превышает 60 мас.% в пересчете на сухое вещество. Частично или полностью небессахаренная свекла включается в подсубпозиции 2303 20 100 0 и 2303 20 900 0.
1212 92 000 0	Плоды рожкового дерева (цератония) См. пояснения к товарной позиции 1212, (В), первый и второй абзацы.
1212 99 410 0 и 1212 99 490 0	Семена рожкового дерева См. пояснения к товарной позиции 1212, (В), третий абзац.
	Прочие

1212 99 950 9	Помимо продуктов, указанных в пояснениях к товарной позиции 1212, (Г), третий, четвертый и пятый абзацы, в данную подсубпозицию включаются:
	9) клубни коньяку, целые, молотые или в виде порошка;
	10) "мука из цветочной пыльцы" – небольшие комки, состоящие из пыльцы, собранной пчелами и агломерированной с нектаром, медом и слюной пчел.
1214	Брюква, свекла листовая (мангольд), корнеплоды кормовые, сено, люцерна, клевер, эспарцет, капуста кормовая, люпин, вика и аналогичные кормовые продукты, гранулированные или негранулированные
1214 90 100 0	Свекла листовая (мангольд), брюква и прочие корнеплоды кормовые В данную подсубпозицию включаются:
	11) свекла листовая (или мангольд) (<i>Beta vulgaris var. alba</i>);
	12) брюква (<i>Brassica napus var. napobrassica</i>);
	13) прочие корнеплоды кормовые, например, турнепс и кормовая морковь.
	Различные виды и разновидности иерусалимских артишоков (например, <i>Helianthus tuberosus</i>) включаются в товарную позицию 0714, тогда как пастернак (<i>Pastinaca sativa</i>) включается в группу 07 как овощная культура (товарная позиция 0706, в свежем или охлажденном виде).

группа 13

Шеллак природный неочищенный; камеди, смолы и прочие растительные соки и экстракты

1301	Шеллак природный неочищенный; природные камеди, смолы, гуммисмолы и живица (например, бальзамы)
1301 20 000 0	Гуммиарабик Гуммиарабик (или камедь акации, или сенегальская камедь) представлен желтоватыми или красноватыми кусками, прозрачен и растворим в воде, но не в спирте.
1302	Соки и экстракты растительные; пектиновые вещества, пектинаты и пектаты; агар-агар и другие клеи и загустители растительного происхождения, видоизмененные или невидоизмененные Растительные экстракты товарной позиции 1302 – сырые растительные материалы, полученные путем, например, экстракции растворителем, без

	предварительного изменения химического состава или обработки. Однако инертные добавки (например, антислеживающие агенты) и процессы, связанные со стандартизацией, или физическая обработка, такая как высушивание или фильтрация, допускаются.
1302 11 000 0	Опиум См. пояснения к товарной позиции 1302, (А), (1).
1302 12 000 0	Из солодки См. пояснения к товарной позиции 1302, (А), (2).
1302 19 900 0	Прочие См. пояснения к товарной позиции 1302, (А), (4) – (20).
1302 20 100 0 и 1302 20 900 0	Пектиновые вещества, пектинаты и пектаты В данные подсубпозиции включаются продукты, указанные в пояснениях к товарной позиции 1302, (Б).
1302 31 000 0	Агар-агар См. пояснения к товарной позиции 1302, (В), (1).
1302 32 100 0 и 1302 32 900 0	Клеи и загустители из плодов и семян рожкового дерева или из семян циамопсиса, или гуара, видоизмененные или невидоизмененные См. пояснения к товарной позиции 1302, (В), (2).
	В данные подсубпозиции не включается эндосперм семян гуара ("щепа гуара") в виде небольших светло-желтых хлопьев неправильной формы (товарная позиция 1404).
1302 39 000 0	Прочие Помимо продуктов, указанных в пояснениях к товарной позиции 1302, (В), (3) – (5), в данную субпозицию также включаются:
	14) экстракт, приготовленный из водоросли <i>Furcellaria fastigiata</i> , собираемой на побережье Дании, который получен таким же способом и по виду аналогичен агар-агару;
	15) растительные клеи, извлеченные из семян айвы;
	16) растительные клеи, извлеченные из исландского мха;
	17) ирландский мох и кальциевые, калиевые и натриевые производные ирландского мха, в том числе стандартизированные сахаром (например, сахарозой, глюкозой), добавляемым для обеспечения постоянной активности в использовании. Содержание добавленного сахара обычно не превышает 25%.

группа 14

Растительные материалы для изготовления плетеных изделий; прочие продукты растительного происхождения, в другом месте не поименованные или не включенные

1401	Материалы растительного происхождения, используемые главным образом для плетения (например, бамбук, ротанг, тростник, ситник, ива, рафия, очищенная, отбеленная или окрашенная солома зерновых и липовая кора)
1401 10 000 0	Бамбук См. пояснения к товарной позиции 1401, второй абзац, (1).
1401 20 000 0	Ротанг См. пояснения к товарной позиции 1401, второй абзац, (2).
1401 90 000 0	Прочие В данную субпозицию включаются продукты, указанные в пояснениях к товарной позиции 1401, второй абзац, (3) – (7). Листья различных видов <i>Typha</i> (например, <i>Typha latifolia</i> , или рогоз) также включаются в данную субпозицию.
1404	Материалы растительного происхождения, в другом месте не поименованные или не включенные
1404 20 000 0	Хлопковый линт См. пояснения к товарной позиции 1404, второй абзац, (А).
1404 90 000 1 и 1404 90 000 8	Прочие В данные подсубпозиции включаются продукты, указанные в пояснениях к товарной позиции 1404, второй абзац, (Б) – (Е).
	Шишки ворсянки, указанные в пояснениях к товарной позиции 1404, (Е), (7), принадлежат к виду <i>Dipsacus sativus</i> .
	В данные подсубпозиции также включается эндосперм семян гуара ("щепа гуара") в виде небольших светло-желтых хлопьев неправильной формы.

раздел III

ЖИРЫ И МАСЛА ЖИВОТНОГО, РАСТИТЕЛЬНОГО или микробиологического ПРОИСХОЖДЕНИЯ И ПРОДУКТЫ ИХ РАСЩЕПЛЕНИЯ; ГОТОВЫЕ ПИЩЕВЫЕ ЖИРЫ ; ВОСКИ ЖИВОТНОГО ИЛИ РАСТИТЕЛЬНОГО ПРОИСХОЖДЕНИЯ группа 15

Жиры и масла животного, растительного или микробиологического происхождения и продукты их расщепления; готовые пищевые жиры; воски животного или растительного происхождения

Дополнительные примечания:

1.	В субпозициях и подсубпозициях 1507 10, 1508 10, 1510 10, 1511 10, 1512 11, 1512 21, 1513 11, 1513 21, 1514 11, 1514 91, 1515 11, 1515 21, 1515 50 110 0, 1515 50 190 0, 1515 90 210 0, 1515 90 290 0, 1515 90 500 0 – 1515 90 690 0 и 1518 00 310 0:		
	(a)	нелетучие масла растительного происхождения в жидком или твердом виде, полученные прессованием, должны рассматриваться как "сырые", если они не подвергались никакой другой обработке, кроме следующей:	
	–	декантации в пределах нормального периода времени,	
	–	центрифугированию или фильтрации при условии, что для отделения масел от их твердых составляющих применялась только механическая сила, такая как сила тяжести, сила давления или центробежная сила (исключая любой процесс адсорбционной фильтрации или любой другой физический или химический процесс);	
	(б)	нелетучие масла растительного происхождения в жидком или твердом виде, полученные путем экстрагирования, должны по-прежнему считаться "сырыми", если их нельзя ни по цвету, ни по запаху, ни по вкусу, ни по признанным специальным аналитическим свойствам отличить от масел и жиров растительного происхождения, полученных под давлением;	
	(в)	термин "масла сырые" распространяется на соевое масло, рафинированное гидратацией, и хлопковое масло, очищенное от госсипола.	
2.	В субпозиции 1510 10 термин "масло оливковое из жмыха сырое" означает масло со следующими характеристиками:		
	(a)	с одним из следующих значений содержания воска:	
		(i)	содержание воска более 350 мг/кг при условии, что содержание эритродиола и уваола более 4,5%; или
		(ii)	содержание воска более 300 мг/кг, но не более 350 мг/кг при условии, что:
		–	общее содержание алифатических спиртов

			более 350 мг/кг, и
			содержание эритродиа и уваола более 3,5%;
	(б)	с содержанием монопальмитата в 2-глицериле не более 1,4%;	
	(в)	суммарное содержание трансолеиновых изомеров не более 0,20% и суммарное содержание транслинолевых + транслиноленовых изомеров не более 0,10%.	
3.	Подсубпозиции 1522 00 310 0 и 1522 00 390 0 не включают:		
	(а)	остатки, образующиеся при обработке жировых веществ, содержащих масло, имеющие йодный индекс менее 70 или более 100;	
	(б)	остатки, образующиеся при обработке жировых веществ, содержащих масло, имеющие йодный индекс более 70 или менее 100, пиковая область которого, представляющая удерживаемый объем б-ситостерина, составляет менее 93,0% всей площади пика стерина.	

Дополнительное примечание Евразийского экономического союза:

1.	В данной группе:	
	—	термин "тара" означает все виды тары, предназначенные для упаковывания, хранения и транспортировки товаров, включая транспортную тару, образующую самостоятельную транспортную единицу;
	—	термин "нетто-масса" означает массу продукции в упаковочной единице, без учета массы упаковочной единицы.

ОБЩИЕ ПОЛОЖЕНИЯ

Термин "для промышленного применения", приводимый в подсубпозициях данной группы, относится только к тем продуктам, которые связаны с необходимостью изменения основы продукта.

С другой стороны, термин "для технического применения", который также встречается в некоторых подсубпозициях, не подразумевает такого изменения.

Такие виды обработки, как очистка, рафинирование и гидрогенизация, не рассматриваются как "промышленное применение" или "техническое применение".

Необходимо подчеркнуть, что даже продукты, пригодные для употребления в пищу, могут использоваться для технического или промышленного применения.

В подсубпозиции данной группы, к которым относятся продукты для технического или промышленного применения, кроме производства продуктов, используемых для

употребления в пищу, включаются жиры и масла животного или растительного происхождения, используемые для производства кормов для животных.

Пояснения к дополнительному примечанию 1 (а)	Жидкая фракция масла растительного происхождения, получаемая отделением от твердой фазы, например, охлаждением, с помощью органических растворителей, поверхностно-активных веществ и т.д., не рассматривается как сырое масло.
1502	Жир крупного рогатого скота, овец или коз, кроме жира товарной позиции 1503 См. пояснения к товарной позиции 1502.
	В данную товарную позицию включаются топленые жиры, такие как:
	18) "шквара";
	19) "кислотный" жир, получаемый путем кипячения нетопленого жира низкого сорта в водном растворе серной кислоты, которая гидролизует белковые вещества в тканях, высвобождая таким образом жир
	Помимо топленых жиров в данную товарную позицию включаются нетопленые жиры, то есть жир, входящий в состав клеточных мембран жировых клеток.
1503 00	Лярд-стеарин, лярд-ойль, олеостеарин, олео-ойль и животное масло, неэмульгированные или несмешанные, или не приготовленные каким-либо иным способом
1503 00 110 0 и 1503 00 190 0	Лярд-стеарин и олеостеарин В данные подсубпозиции включаются продукты, описываемые во втором и предпоследнем абзацах пояснений к товарной позиции 1503.
1503 00 300 0	Животное масло для промышленного применения, кроме производства продуктов, используемых для употребления в пищу В данную подсубпозицию включается продукт, описанный в пятом абзаце пояснений к товарной позиции 1503, при условии, что он предназначен для промышленного применения, кроме производства продуктов, используемых для употребления в пищу (см. общие положения пояснений к данной группе).
1503 00 900 0	Прочие В дополнение к продуктам, описанным в третьем и четвертом абзацах пояснений к товарной позиции 1503, в данную подсубпозицию включается животное масло, не отвечающее требованиям, приведенным в наименовании подсубпозиции 1503 00 300 0, например, животное масло для технического применения.

1504	Жиры, масла и их фракции, из рыбы или морских млекопитающих, нерафинированные или рафинированные, но без изменения химического состава См. общие положения пояснений к данной группе, часть (А), шестой и седьмой абзацы.
1504 10 100 0 – 1504 10 990 0	Жиры из печени рыбы и их фракции См. пояснения к товарной позиции 1504, второй абзац.
1504 10 100 0	С содержанием витамина А не более 2500 МЕ/г Содержание витамина А в жире, получаемом из печени рыб семейства <i>Gadidae</i> (трески, пикши, морской щуки, хека и т.д.), как правило, не превышает 2500 МЕ/г.
1504 10 910 0 и 1504 10 990 0	Прочие Содержание витамина А в жире, получаемом, например, из печени тунца, палтуса и некоторых видов акул, как правило, превышает 2500 МЕ/г.
	Масла с повышенным содержанием витаминов также включаются в данные подсубпозиции при условии, что они не утратили свойства масла из печени рыбы. Это, например, относится к маслам из печени рыбы с содержанием витамина А не более 100 000 МЕ/г.
1504 20 100 0 и 1504 20 900 0	Жиры и масла из рыбы и их фракции, кроме жира из печени В данные подсубпозиции включаются жиры и масла, получаемые из рыбы всех видов, а также их фракции, за исключением масел, извлекаемых исключительно из печени рыбы, в том числе:
	20) масла, получаемые из сельди и менхэдена (американской сельди – рыбы семейства <i>Clupeidae</i> , аналогичной сельди, добываемой исключительно для извлечения из нее масла);
	21) масла, получаемые из отходов процесса консервирования, имеющие меньшую ценность по сравнению с вышперечисленными маслами. Коммерческую ценность имеют масла из отходов консервирования рыбы семейства <i>Clupeidae</i> , масла из отходов консервирования тунца и скумбрии, а также рыбы семейства <i>Salmonidae</i> ;
	22) масла из отходов рыбного промысла, имеющие еще более смешанный состав и еще меньшую ценность;
	23) рыбий стеарин, который описан в третьем абзаце пояснений к товарной позиции 1504.
	Жиры и масла данных подсубпозиций предназначены в основном для технического и

	промышленного применения, такого как дубление кожи, производство красителей и эмульсионных масел.
1504 30 100 0 и 1504 30 900 0	Жиры и масла морских млекопитающих и их фракции См. пояснения к товарной позиции 1504, первый абзац.
	В данные подсубпозиции включаются:
	24) китовый жир и сырой спермацетовый жир;
	25) ворвань морских млекопитающих;
	26) масла из ластоногих (тюленей, моржей и морских львов).
	В данные подсубпозиции включаются все масла из морских млекопитающих и их фракции, в том числе извлеченные из печени, такие как масло из печени кашалота, которое, имея высокое содержание витамина А, обладает свойствами, аналогичными свойствам масла из печени рыбы подсубпозиций 1504 10 100 0, 1504 10 910 0 и 1504 10 990 0.
1505 00	Жиропот и жировые вещества, получаемые из него (включая ланолин)
1505 00 100 0	Жиропот сырой См. первый абзац пояснений к товарной позиции 1505.
1505 00 900 0	Прочие В данную подсубпозицию включаются:
	27) ланолин, описанный во втором, третьем и четвертом абзацах пояснений к товарной позиции 1505;
	28) жировые вещества, извлекаемые из жиропота (олеин и стеарин жиропота), которые представляют собой жидкие и твердые фракции, получаемые, соответственно, после дистилляции и последующего прессования жиропота.
1506 00 000 0	Прочие жиры и масла животного происхождения и их фракции, нерафинированные или рафинированные, но без изменения химического состава В данную товарную позицию не включаются непригодные для употребления в пищу смеси или готовые продукты из жиров и масел животного происхождения, например, жиры различных животных, получаемые со скотобоен, или смеси или готовые продукты из жиров и масел животного и растительного происхождения, например, масло для жарения после его использования (товарная позиция 1518 00).

1507	Масло соевое и его фракции, нерафинированные или рафинированные, но без изменения химического состава
1507 10 100 0 –1507 10 900 9	Масло сырое, нерафинированное или рафинированное гидратацией Определение термина "сырой" см. в дополнительном примечании 1 к данной группе, абзацы (а) – (в).
1507 90 100 0 –1507 90 900 9	Прочие В данные подсубпозиции включается рафинированное соевое масло.
1508	Масло арахисовое и его фракции, нерафинированные или рафинированные, но без изменения химического состава
1508 10 100 0 и 1508 10 900 0	Масло сырое См. дополнительные примечания 1 (а) и 1 (б) к данной группе.
1508 90 100 0 и 1508 90 900 0	Прочие В данные подсубпозиции включается рафинированное арахисовое масло.
1511	Масло пальмовое и его фракции, нерафинированные или рафинированные, но без изменения химического состава
1511 10 100 0 –1511 10 900 8	Масло сырое См. дополнительные примечания 1 (а) и 1 (б) к данной группе.
	Сырое пальмовое масло расщепляется быстрее, чем прочие масла, и поэтому имеет большее содержание свободных жирных кислот.
1511 90 110 0 –1511 90 190 8	Твердые фракции В данные подсубпозиции включается пальмовый стеарин.
1511 90 910 0 –1511 90 990 8	Прочие В данные подсубпозиции включаются:
	29) рафинированное пальмовое масло;
	30) жидкая фракция пальмового масла, полученная отделением твердой фазы при охлаждении или с помощью органических растворителей или поверхностно-активных веществ. Данную фракцию (пальмовый олеин), которая может иметь состав из жирных кислот, в некоторых случаях очень схожий с составом нефракционированного пальмового масла, обычно можно отличить путем сравнения суммарного содержания в его составе триглицеридов с типичным нефракционированным пальмовым маслом. Триглицериды, содержащие более высокое число атомов углерода (C ₅₂ и C ₅₄), можно обнаружить в жидкой фракции в большем

	количестве в отличие от нефракционированного пальмового масла, в то время как триглицериды, содержащие относительно низкое число атомов углерода (C ₅₀ и C ₄₈), преобладают в твердой фракции.
1512	Масло подсолнечное, сафлоровое или хлопковое и их фракции, нерафинированные или рафинированные, но без изменения химического состава
1512 11 910 1 и 1512 11 910 9	Масло подсолнечное См. дополнительные примечания 1 (а) и 1 (б) к данной группе, а также часть (А) пояснений к товарной позиции 1512.
1512 11 990 1 и 1512 11 990 9	Масло сафлоровое См. дополнительные примечания 1 (а) и 1 (б) к данной группе, а также часть (Б) пояснений к товарной позиции 1512.
1512 19 900 2 – 1512 19 900 9	Прочие В данные подсубпозиции включаются рафинированное подсолнечное масло и рафинированное сафлоровое масло.
1512 21 100 0 – 1512 29 900 0	Масло хлопковое и его фракции См. пояснения к товарной позиции 1512, часть (В).
1514	Масло рапсовое (из рапса, или кользы) или горчичное и их фракции, нерафинированные или рафинированные, но без изменения химического состава
1514 11 100 0 – 1514 19 900 9	Масло рапсовое (из рапса, или кользы) с низким содержанием эруковой кислоты и его фракции См. примечание к субпозициям 2 к данной группе и пояснения к товарной позиции 1514, часть (А), второй абзац, второе предложение.
1515	Прочие нелетучие жиры и масла (включая масло жожоба) растительного или микробиологического происхождения и их фракции, нерафинированные или рафинированные, но без изменения химического состава
1515 30 100 0 и 1515 30 900 0	Масло касторовое и его фракции Касторовое масло, известное также как "масло из клещевины".
	В данные подсубпозиции не включается масло <i>Curcas</i> (или слабительное масло), извлекаемое из семян дерева " <i>Jatropha curcas</i> " семейства <i>Euphorbia</i> <i>seae</i> , часто называемое "американским касторовым маслом" или "диким касторовым маслом" (подсубпозиции 1515 90 500 0– 1515 90 890 0).
	Маргарин; пригодные для употребления в пищу смеси или готовые продукты из жиров или масел

1517	животного, растительного или микробиологического происхождения или фракций различных жиров или масел данной группы, кроме пригодных для употребления в пищу жиров и масел или их фракций товарной позиции 1516 См. пояснение к субпозициям 1517 10 и 1517 90 для определения термина "маргарин".
1517 10 100 0 и 1517 10 900 0	Маргарин, за исключением жидкого маргарина См. пояснения к товарной позиции 1517, пятый абзац, (А).
	Следует отметить, что содержание воды не является определяющим фактором при отнесении продуктов к данным подсубпозициям.
1521	Воски растительные (кроме триглицеридов), воск пчелиный, воски других насекомых и спермацет, окрашенные или неокрашенные, рафинированные или нерафинированные
1521 10 000 0	Воски растительные В дополнение к продуктам, описанным в пояснениях к товарной позиции 1521, часть (I), в данную субпозицию включается кофейный воск, который существует в природном состоянии во всех частях кофейного кустарника (бобах, коже бобов, листьях и т.д.), является побочным продуктом производства кофе, не содержащего кофеин, имеет черный цвет, обладает запахом, напоминающим запах кофе, и используется в производстве некоторых чистящих продуктов.
1521 90 910 0	Сырые В данную подсубпозицию включаются воски в природных пчелиных сотах.
1521 90 990 0	Прочие В данную подсубпозицию включаются прессованные или рафинированные воски (отбеленные или неотбеленные, окрашенные или неокрашенные).
1522 00	Дегра; остатки после обработки жировых веществ или восков растительного или животного происхождения
1522 00 310 0 и 1522 00 390 0	Содержащие масло со свойствами оливкового масла См. дополнительное примечание 3 к данной группе, в котором указаны остатки, не включаемые в данные подсубпозиции.

раздел IV

ГОТОВЫЕ ПИЩЕВЫЕ ПРОДУКТЫ; АЛКОГОЛЬНЫЕ И БЕЗАЛКОГОЛЬНЫЕ НАПИТКИ И УКСУС; ТАБАК И ПРОМЫШЛЕННЫЕ ЗАМЕНИТЕЛИ ТАБАКА; ПРОДУКЦИЯ, СОДЕРЖАЩАЯ ИЛИ НЕ СОДЕРЖАЩАЯ НИКОТИН, ПРЕДНАЗНАЧЕННАЯ ДЛЯ

ВДЫХАНИЯ БЕЗ ГОРЕНИЯ; ПРОЧАЯ ПРОДУКЦИЯ, СОДЕРЖАЩАЯ НИКОТИН И ПРЕДНАЗНАЧЕННАЯ ДЛЯ ПОСТУПЛЕНИЯ НИКОТИНА В ОРГАНИЗМ ЧЕЛОВЕКА

группа 16

Готовые продукты из мяса, рыбы, ракообразных, моллюсков или прочих водных беспозвоночных или насекомых

Дополнительные примечания:

1.	В подсубпозициях 1602 31 110 0, 1602 32 110 0, 1602 39 210 0, 1602 50 100 0 и 1602 90 610 0 термин "сырые" следует применять к продуктам, которые не были подвергнуты никакой термической обработке или были подвергнуты термической обработке, не достаточной для свертывания белков мяса во всем продукте, и, следовательно, в случае подсубпозиций 1602 50 100 0 и 1602 90 610 0 обнаруживают на поверхности разреза следы розоватой жидкости, когда продукт разрезается вдоль линии, проходящей через его самую толстую часть.
2.	В подсубпозициях 1602 41 100 0, 1602 42 100 0 и 1602 49 110 0 – 1602 49 150 0 термин "их отруба" относится только к готовому или консервированному мясу, которое по размерам и свойствам соединительной мышечной ткани можно идентифицировать как полученное из окороков, лопаточных, филейных или шейных частей туш домашних свиней.

ОБЩИЕ ПОЛОЖЕНИЯ

Для классификации составных готовых продуктов (включая так называемые готовые блюда), состоящих, например, из колбасы, мяса, мясных субпродуктов, рыбы или ракообразных, моллюсков или прочих водных беспозвоночных или любых комбинаций этих продуктов, в сочетании с овощами, спагетти, соусом и т.д., см. примечание 2 к данной группе и общие положения пояснений к данной группе, предпоследний абзац.

Второе предложение примечания 2 (классификация по компоненту, преобладающему по массе) также применяется для определения подсубпозиций. Однако вышесказанное не распространяется на готовые продукты, содержащие печень, которые включаются в товарные позиции 1601 00 и 1602.

Пояснения к дополнительному примечанию 2	В качестве общего правила часть туши, из которой получен отруб, может быть идентифицирована только в случае, если размеры отруба составляют 100 x 80 x 2 мм или более.
	Термин "их отруба" относится исключительно к отрубам, полученным из части туши (например,

	окорока), которые могут быть определены однозначно.
1601 00	<p>Колбасы и аналогичные продукты из мяса, мясных субпродуктов, крови или насекомых; готовые пищевые продукты, изготовленные на их основе</p> <p>Тот факт, что продукты могут рассматриваться как "колбасы и аналогичные продукты" для торговых целей, не служит определяющим фактором для их отнесения к данной товарной позиции.</p>
	<p>Готовые продукты из рубленого или измельченного мяса, формованные путем расфасовки в консервные банки или прочую жесткую тару цилиндрической или иной формы, для целей классификации в данной товарной позиции как "колбасы" не рассматриваются.</p>
1601 00 100 0	<p>Из печени</p> <p>В данную подсубпозицию включаются колбасы и аналогичные продукты, содержащие печень, с добавлением или без добавления мяса, мясных субпродуктов, жира и т.д., при условии, что печень придает продуктам их основное свойство. Эти продукты, как правило, вареные и иногда копченые и распознаются, в частности, по характерному вкусу печени.</p>
1601 00 910 1	<p>Из мяса, мясных субпродуктов или крови</p> <p>В данную подсубпозицию включаются сырые колбасы, при условии, что они прошли созревание (например, путем сушки на воздухе) и готовы для непосредственного употребления в пищу.</p>
	<p>Такие продукты также могут быть копчеными, при условии, что копчение не привело к полному свертыванию альбуминов в результате тепловой обработки, такой как копчение при высокой температуре.</p>
	<p>Вследствие этого в данную подсубпозицию включаются колбасы, которые обычно едят нарезанными на кусочки (такие как салями, колбасы Arles, Plockwurst), а также пастообразные колбасы, например, Teewurst.</p>
1601 00 990 1	<p>Из мяса, мясных субпродуктов или крови</p> <p>В данную подсубпозицию включаются:</p>
	<p>31) колбасы и аналогичные продукты, сырые, не прошедшие процесс созревания;</p>
	<p>32) вареные колбасы, например, франкфуртские колбаски, страсбургские колбаски, венские колбаски, мортаделлы, колбасы, изготовленные из свиных рубцов, известные под названиями "андуильи" и "андуилетты", белые колбасы-пудинги, черные колбасы-пудинги и прочие аналогичные деликатесные изделия.</p>

1602	Готовые или консервированные продукты из мяса, мясных субпродуктов, крови или насекомых прочие
1602 10 001 0 – 1602 10 009 9	Гомогенизированные готовые продукты См. примечание к субпозициям 1 к данной группе.
1602 20 100 0 и 1602 20 900 0	Из печени любых животных В данные подсубпозиции включаются готовые или консервированные продукты, содержащие печень, независимо от того, смешаны они с мясом или прочими мясными субпродуктами или не смешаны, при условии, что печень придает этим продуктам их основное свойство. Основные продукты этих подсубпозиций получают из печени гусей или уток (подсубпозиция 1602 20 100 0).
1602 31 110 0 – 1602 39 850 0	Из домашней птицы товарной позиции 0105 В данные подсубпозиции включаются домашняя птица и части домашней птицы, консервированные после варки.
	Эти продукты включают:
	33) заливное из курицы;
	34) половинки или четвертинки курицы под соусом и целые ножки индейки, гуся или курицы, замороженные или незамороженные;
	35) паштеты из мяса домашней птицы (в основном состоящие из мяса домашней птицы с добавлением телятины, свиного жира, трюфелей и специй), замороженные или незамороженные;
	36) приготовленные блюда, содержащие мясо домашней птицы в качестве основного ингредиента вместе с прочими продуктами, такими как овощи, рис или макаронные изделия, служащими дополнением к самому мясному блюду. Примером блюд данной категории являются готовые продукты, известные как "курица с рисом" и "курица с грибами", а также замороженные приготовленные блюда из домашней птицы в лотках, в которых мясо и различные другие продукты помещены отдельно.
	При определении процентного содержания мяса домашней птицы или субпродуктов масса костей не учитывается.
1602 31 110 0	Содержащие исключительно сырое мясо индейки См. дополнительное примечание 1 к данной группе.
1602 32 110 0	Сырого См. дополнительное примечание 1 к данной группе.
1602 39 210 0	Сырого См. дополнительное примечание 1 к данной группе.
1602 41 100 0	Окорока и их отруба

и 1602 41 900 0	Для определения значения термина "их отруба" см. дополнительное примечание 2 к данной группе и соответствующие пояснения.
	Готовые блюда из рубленых или мелко измельченных продуктов исключаются из этих подсубпозиций, даже если они изготовлены из окороков или их отрубов.
1602 42 100 0 и 1602 42 900 0	Лопаточная часть и ее отруба Для определения значения термина "их отруба" см. дополнительное примечание 2 к данной группе и соответствующие пояснения.
	Готовые блюда из рубленых или мелко измельченных продуктов исключаются из этих подсубпозиций, даже если они изготовлены из лопаточной части или ее отрубов.
1602 49 110 0 –1602 49 500 0	Из домашней свиньи При определении процентного содержания мяса и мясных субпродуктов содержание желатина и соуса не учитывается.
1602 49 150 0	Прочие смеси, содержащие окорока, лопаточные части, филейные части или шейные части и их отруба Для определения значения термина "их отруба" см. дополнительное примечание 2 к данной группе и соответствующие пояснения.
	Смеси, включаемые в данную подсубпозицию, должны содержать как минимум один из отрубов (и/или их частей), указанных в наименовании подсубпозиции, хотя этот отруб необязательно должен придавать смеси ее основное свойство. Смесь может также содержать мясо или мясные субпродукты прочих животных.
1602 50 100 0	Сырые; смеси отварного мяса или субпродуктов и сырого мяса или субпродуктов См. дополнительное примечание 1 к данной группе.
1602 50 310 1	В герметичных контейнерах Термин "в герметичных контейнерах" означает продукты, помещенные в контейнеры, герметизированные, под вакуумом или не под вакуумом, для предотвращения попадания в них или выхода из них воздуха или иных газов. После открывания контейнера изначальная герметизация полностью нарушается.
	В данную подсубпозицию включаются продукты, помещенные, <i>inter alia</i> , в герметичные пластиковые пакеты, под вакуумом или не под вакуумом.
1602 90 610 0	Сырые; смеси отварного мяса или субпродуктов и сырого мяса или субпродуктов См. дополнительное примечание 1 к данной группе.

1604	Готовая или консервированная рыба; икра осетровых и ее заменители, изготовленные из икринок рыбы См. примечание к субпозициям 2 к данной группе.
1604 12 910 0	В герметичных упаковках См. пояснения к подсубпозиции 1602 50 310 1.
1604 14 260 0, 1604 14 360 0, 1604 14 460 0, 1604 19 310 0	Филе, известное как "корды, или балык" В данные подсубпозиции включается только филе, соответствующее описанию в пояснениях к товарной позиции 0304, (1), которое обладает следующими тремя характеристиками: – вареное; – упакованное, без жидкого наполнителя, в пакеты (или упаковки), используемые для упаковки пищевых продуктов, независимо от того, являются ли они или не являются вакуумными, термосвариваемыми; и – замороженное.
1604 20 050 0	Готовые продукты из сурими См. пояснения к подсубпозициям 0304 93 200 0, 0304 94 100 0, 0304 95 100 0, 0304 96 100 0, 0304 97 100 0, 0304 99 110 0.
	Готовые продукты, включаемые в данную подсубпозицию, изготавливаются из сурими в смеси с прочими продуктами (например, мукой, крахмалом, белками, мясом ракообразных, специями, вкусо-ароматическими и красящими добавками). Они подвергаются тепловой обработке и обычно поставляются в замороженном виде.
1605	Готовые или консервированные ракообразные, моллюски и прочие водные беспозвоночные См. примечание к субпозициям 2 к данной группе.
1605 29 000 0	Прочие В данную субпозицию включаются креветки в герметичных упаковках (см. пояснения к подсубпозиции 1602 50 310 1).
1605 53 100 0	В герметичных упаковках См. пояснения к подсубпозиции 1602 50 310 1.

группа 17

Сахар и кондитерские изделия из сахара

Дополнительные примечания:

1.	В подсубпозициях 1701 12 100, 1701 12 900, 1701 13 10, 1701 13 90, 1701 14 10 и 1701 14 90 термин "сахар-сырец" означает сахар без вкусо-ароматических или красящих, или каких-либо других добавок, в котором содержание сахарозы в сухом состоянии составляет менее 99,5 мас.% при определении поляриметрическим методом.
----	--

2.	В подсубпозиции 1701 99 100 термин "сахар белый" означает сахар без вкусо-ароматических или красящих, или каких-либо других добавок, в котором содержание сахарозы в сухом состоянии составляет 99,5 мас.% или более при определении поляриметрическим методом.	
3.	В подсубпозициях 1702 30 100 0, 1702 40 100 0, 1702 60 100 0 и 1702 90 300 0 термин "изоглюкоза" означает продукт, полученный из глюкозы или ее полимеров и содержащий в сухом состоянии не менее 10 мас.% фруктозы.	
4.	"Сироп инулина" означает:	
	(а)	в подсубпозиции 1702 60 800 0 непосредственный продукт гидролиза инулина или олигофруктоз, содержащий в сухом состоянии более 50 мас.% фруктозы в свободном состоянии или в виде сахарозы;
	(б)	в подсубпозиции 1702 90 800 0 непосредственный продукт гидролиза инулина или олигофруктоз, содержащий в сухом состоянии не менее 10 мас.%, но не более 50 мас.% фруктозы в свободном состоянии или в виде сахарозы.

1701	Сахар тростниковый или свекловичный и химически чистая сахароза, в твердом состоянии
1701 12 100 1 – 1701 14 903 5	Сахар-сырец без вкусо-ароматических или красящих добавок См. примечание к субпозициям 1 к данной группе.
	В данные подсубпозиции включаются:
	37) некоторые белые нерафинированные сахара;
	38) коричневый сахар с низкой степенью поляризации, получаемый на второй и третьей ступени процесса производства сахара и имеющий цвет от желтого до темно-коричневого, в основном обусловленный содержанием мелассы, с содержанием сахарозы, как правило, 85 – 98 мас.%;
	39) менее чистый сахар, получаемый в результате процесса рафинирования или производства леденцов, например, четвертинки, кусочки и коричневый сахар.
1701 12 100 1 – 1701 12 900 9	Свекловичный сахар См. пояснение к субпозициям 1701 12, 1701 13 и 1701 14.
1701 13 101 1 –	Тростниковый сахар, указанный в примечании к субпозициям 2 к данной группе

1701 13 903 5	См. пояснение к субпозициям 1701 12, 1701 13 и 1701 14.
1701 14 101 1 – 1701 14 903 5	Тростниковый сахар прочий См. пояснение к субпозициям 1701 12, 1701 13 и 1701 14.
1701 91 001 1 – 1701 91 003 5	Со вкусо-ароматическими или красящими добавками Сахар со вкусо-ароматическими или красящими добавками включается в данные подсубпозиции, даже если содержание сахарозы в них составляет менее 99,5 мас. %.
1701 99 100 1 и 1701 99 100 9	Сахар белый См. дополнительное примечание 2 к данной группе.
	Белый сахар данных подсубпозиций представляет собой сахар, рафинированный или нерафинированный, который обычно имеет белый цвет из-за высокого содержания сахарозы (99,5 мас. % и более).
1702	Прочие сахара, включая химически чистые лактозу, мальтозу, глюкозу и фруктозу, в твердом состоянии; сиропы сахарные без добавления вкусо-ароматических или красящих веществ; искусственный мед, смешанный или не смешанный с натуральным медом; карамельный кулер
1702 11 000 0 и 1702 19 000 0	Лактоза и сироп лактозы См. пояснения к товарной позиции 1702, (А), (1), и (Б), первый абзац.
1702 30 100 0	Изоглюкоза См. дополнительное примечание 3 к данной группе.
1702 30 500 0 – 1702 30 900 9	Прочие Для вычисления массовой доли глюкозы термин "в сухом состоянии" означает отсутствие как несвязанной воды, так и кристаллизационной воды.
1702 30 900 1	Патока крахмальная В данную подсубпозицию включается крахмальная патока в виде сладкой, вязкой, бесцветной или с оттенком вплоть до желтого водного раствора глюкозы, мальтозы и декстринов. Крахмальная патока получается путем осахаривания (гидролиза) крахмала с последующим фильтрованием и увариванием сиропа, используется в кондитерской промышленности для изготовления карамели, фруктовых желе и т.п.
1702 40 100 0	Изоглюкоза См. дополнительное примечание 3 к данной группе.
1702 60 100 0	Изоглюкоза См. дополнительное примечание 3 к данной группе.

1702 60 800 0	Сироп инулина См. дополнительное примечание 4 (а) к данной группе.
1702 90 300 0	Изоглюкоза См. дополнительное примечание 3 к данной группе.
1702 90 800 0	Сироп инулина См. дополнительное примечание 4 (б) к данной группе.
1702 90 950 0	Прочие В данную подсубпозицию включаются:
	40) мальтоза, кроме химически чистой мальтозы;
	41) инвертный сахар;
	42) сахарные сиропы (кроме кленового сиропа), без вкусо-ароматических или красящих добавок;
	43) продукты, неточно называемые "высококачественная меласса", получаемые путем гидролиза и концентрирования сырого тростникового сока и используемые главным образом в качестве питательной среды в производстве антибиотиков, а также в производстве этилового спирта;
	44) лактулоза, за исключением химически чистой лактулозы.
1703	Меласса, полученная в результате извлечения или рафинирования сахара
1703 10 000 0	Меласса тростниковая См. пояснение к субпозиции 1703 10.
1704	Кондитерские изделия из сахара (включая белый шоколад), не содержащие какао
1704 10 100 0 – 1704 10 900 9	Жевательная резинка, покрытая или не покрытая сахаром В данные подсубпозиции включается подслащенная жевательная резинка, характеризующаяся наличием чикл-гумми или прочих аналогичных несъедобных продуктов, независимо от формы (пластинки, покрытые сахарной оболочкой таблетки, шарики и т.д.), включая жевательную резинку типа "bubble gum".
1704 90 100 0	Экстракт солодки, содержащий более 10 мас.% сахарозы, но не содержащий других добавок В данную подсубпозицию включается только экстракт солодки, содержащий более 10 мас.% сахарозы, без добавления прочих сахаров, вкусо-ароматических или прочих добавок, в форме кусочков, палочек, пастилок и т.д. или в другой форме.
	Экстракт солодки, приготовленный как кондитерское изделие путем добавления прочих

	веществ, включается в подсубпозицию 1704 90 980 0 независимо от содержания сахарозы.
1704 90 300 0	Шоколад белый См. пояснения к товарной позиции 1704, второй абзац, (6).
1704 90 510 0 – 1704 90 980 0	Прочие В данные подсубпозиции включается большая часть готовых изделий из сахара, обычно именуемых "конфетами", "сладостями" или "кондитерскими изделиями". Эти готовые изделия включаются в данные подсубпозиции, даже если они содержат питьевые спирты или ликер на основе спирта.
	В данные подсубпозиции включаются также пасты и массы для производства помадной массы, марципана, нуги и т.д., которые представляют собой полуфабрикаты, используемые для изготовления кондитерских изделий и, как правило, имеющие форму блоков или брикетов. Указанные полуфабрикаты включаются в данные подсубпозиции, даже если содержание сахара в них в дальнейшем увеличивается в ходе переработки в готовые изделия, при условии, что по своему составу они специально предназначены для использования только в производстве кондитерских изделий определенного типа.
	В данные подсубпозиции не включаются:
	а) пищевой лед, даже если он представляет собой брикет на палочке типа леденцов на палочке (товарная позиция 2105 00);
	б) кондитерские изделия, содержащие какао, смешанные в различных пропорциях с кондитерскими изделиями, не содержащими какао, и упакованные для продажи в виде смеси (товарная позиция 1806).
1704 90 510 0	Пасты и массы, включая марципан, в первичных упаковках нетто-массой 1 кг или более См. пояснения к товарной позиции 1704, второй абзац, (4) и (9).
	В данную подсубпозицию включаются смеси для сахарного покрытия или глазирования.
1704 90 550 0	Пастилки от боли в горле и таблетки от кашля См. пояснения к товарной позиции 1704, второй абзац, (5).
1704 90 620 0	Покрытые сахаром (дражированные) товары В данную подсубпозицию включаются кондитерские изделия из сахара, такие как миндаль с твердым сахарным покрытием или оболочкой. "Дражированные" конфеты получаются, если поместить начинку конфеты (например, миндаль) в емкость с сахарным сиропом; при вращении

	емкости начинка обволакивается сахаром. После охлаждения сахар образует отчетливое наружное покрытие.
1704 90 650 0	<p>Кондитерские изделия в виде резинки и желе, включая фруктовую пасту в виде кондитерских изделий из сахара</p> <p>Кондитерские изделия в виде жевательной резинки и желе представляют собой продукты, изготовленные из желирующих агентов (таких как гуммиарабик, желатин, пектин и некоторые крахмалы), сахара и вкусо-ароматических добавок. Они могут иметь различную форму, например, в виде фигурок людей или животных.</p>
1704 90 710 0	<p>Леденцовая карамель, с начинкой или без начинки</p> <p>Леденцовая карамель обладает твердостью, иногда ломкостью и может быть прозрачной или непрозрачной на вид. Она состоит, по существу, из вареного сахара, в который было добавлено небольшое количество других веществ (исключая жиры) для придания самого разнообразного вкуса, консистенции и цвета. Такие продукты также могут содержать начинку.</p>
1704 90 750 0	<p>Тоффи, карамели прочие и аналогичные сладости</p> <p>Тоффи (ирис), карамели прочие и аналогичные сладости, которые, так же как и леденцовую карамель, получают путем варки сахара, но с добавлением жира.</p>
1704 90 820 0	<p>Отпрессованные таблетки</p> <p>Отпрессованные таблетки представляют собой кондитерские изделия из сахара, которым придается различная форма путем сжатия со связующим веществом или без него.</p>
1704 90 980 0	<p>Прочие</p> <p>В данную подсубпозицию включаются кондитерские изделия из сахара, не включенные в предыдущие подсубпозиции. К ним относятся:</p>
	45) помадки;
	46) марципан в упаковке, предназначенный для непосредственного употребления, нетто-массой менее 1 кг (марципан в других упаковках включается в подсубпозицию 1704 90 510 0);
	47) нуга;
	48) экстракт солодки, выпускаемый в виде кондитерского изделия.
	В данную подсубпозицию, <i>inter alia</i> , включается халва – кондитерское изделие, изготовленное из обжаренных тертых семян масличных культур и карамельной массы, сбитой с пенообразующим

веществом. В зависимости от вида масличных культур халва бывает тахинная, арахисовая, подсолнечная, соевая, ореховая и др.

группа 18

Какао и продукты из него

Дополнительное примечание:

1.	Подсубпозиции 1806 90 110 0 и 1806 90 190 0 не включают шоколадные конфеты, изготовленные целиком из шоколада одного типа.
1801 00 000 0	Какао-бобы, целые или дробленые, сырые или жареные Какао-бобы содержат 49 – 54 мас.% жира, называемого какао-масло, 8 – 10 мас.% крахмала, 8 – 10 мас.% белка, 1 – 2 мас.% теобромина, 5 – 10 мас.% танинов (катехина или "красного какао"), 4 – 6 мас.% целлюлозы, 2 – 3 мас.% минералов, стерина (витамин D) и различных ферментов.
1803	Какао-паста, обезжиренная или необезжиренная В данную товарную позицию включается какао-паста, в кусках или не в кусках, но обработанная щелочным способом для повышения растворимости. В данную товарную позицию не включается какао-паста, обработанная таким же способом, но имеющая порошкообразную форму (товарная позиция 1805 00 000 0).
1805 00 000 0	Какао-порошок без добавок сахара или других подслащивающих веществ Какао-порошок, в который добавлено небольшое количество лецитина (около 5 мас.%), включается в данную товарную позицию, поскольку целью добавления этого продукта является увеличение способности какао-порошка образовывать дисперсии в жидкостях и таким образом облегчать приготовление напитков на основе какао (растворимого какао).
1806	Шоколад и прочие готовые пищевые продукты, содержащие какао Только продукты, содержащие какао-бобы, какао-пасту или какао-порошок считаются продуктами, содержащими какао, в значении товарной позиции 1806.
1806 20 700 0	Молочно-шоколадная крошка Молочно-шоколадная крошка получается путем вакуумной сушки водной смеси из сахара, молока и какао; обычно она используется для приготовления молочного шоколада. Она может быть в виде неправильных рыхлых кусочков или в виде порошка

	. Молочно-шоколадная крошка обычно содержит 35 – 70 мас.% сахара, 15 – 50 мас.% сухого молока и 5 – 30 мас.% какао.
	Специализированный процесс изготовления крошки приводит к кристаллизации этих ингредиентов.
1806 20 950 0	Прочие В данную подсубпозицию включаются прочие готовые продукты из какао, в частности, паста пралине и шоколадная паста.
1806 31 000 0	С начинкой См. пояснение к субпозиции 1806 31.
1806 32 100 0	С добавкой зерна злаков, плодов или орехов В данную подсубпозицию включаются твердые брикеты, пластинки и плитки шоколада, содержащие зерно злаков, фрукты или орехи, как целые, так и в кусочках, которые включены в шоколад по всей его массе.
1806 90 110 0 и 1806 90 190 0	Шоколадные конфеты, с начинкой или без начинки В отношении термина "с начинкой" применимо пояснение к субпозиции 1806 31 при внесении соответствующих изменений.
	В эти подсубпозиции включаются продукты, которые обычно можно целиком положить в рот и которые состоят из:
	– шоколада с начинкой; или
	– комбинации шоколадных конфет с любыми употребляемыми в пищу веществами, расположенными слоями; или
	– смеси из шоколадных конфет с любыми употребляемыми в пищу продуктами.
1806 90 110 0	Содержащие алкоголь Шоколадное ассорти, в котором некоторые шоколадные конфеты содержат алкоголь, а другие его не содержат, классифицируются в соответствии с Основным правилом интерпретации 3 (б).
1806 90 190 0	Прочие См. пояснения к подсубпозиции 1806 90 110 0.
1806 90 310 0	С начинкой В отношении термина "с начинкой" применимо пояснение к субпозиции 1806 31 при внесении соответствующих изменений.
	В данную подсубпозицию включаются пасхальные шоколадные яйца и прочие фигурки, с начинкой.
1806 90 390 0	Без начинки В данную подсубпозицию включаются шоколадная вермишель, шоколадные хлопья и аналогичные изделия, а также цельные или пустотелые шоколадные яйца и фигурки.

1806 90 500 1 –1806 90 500 9	Кондитерские изделия из сахара и их заменители, изготовленные из заменяющих сахар продуктов, содержащие какао В данные подсубпозиции включаются кондитерские изделия из сахара товарной позиции 1704, например, тоффи и засахаренные изделия, в которые было добавлено какао.
1806 90 600 0	Пасты, содержащие какао В данную подсубпозицию включаются шоколадные пасты, расфасованные непосредственно в упаковки нетто-массой 2 кг или менее.
1806 90 900 0	Прочие В данную подсубпозицию включаются определенные порошки, содержащие какао и предназначенные для изготовления кремов, пищевого мороженого, десертов и аналогичных готовых продуктов, на которые распространяются исключения, указанные в общих положениях пояснений к данной группе.

группа 19

Готовые продукты из зерна злаков, муки, крахмала или молока; мучные кондитерские изделия

Дополнительные примечания:

1.	Термин "сладкое сухое печенье" в субпозиции 1905 31 относится только к продуктам, содержащим не более 12 мас.% влаги и не более 35 мас.% жира (начинка и покрытие при определении этих показателей не учитываются).
2.	В подсубпозицию 1905 90 200 0 включаются только сухие и ломкие продукты.

ОБЩИЕ ПОЛОЖЕНИЯ

"Содержание какао-порошка" в продуктах данной группы определяется путем умножения суммы содержания теобромина и кофеина на коэффициент 31.

Содержание теобромина и кофеина определяется методом высокоэффективной жидкостной хроматографии.

Если продукты содержат кофеин и теобромин из источников, отличных от какао, эти добавочные количества кофеина и теобромина не должны учитываться при определении содержания какао.

	Экстракт солодовый; готовые пищевые продукты из муки тонкого или грубого помола, крупы, крахмала или солодового экстракта, не содержащие какао или содержащие менее 40 мас. % какао в пересчете на полностью обезжиренную основу, в другом месте не поименованные или не включенные; готовые
--	--

1901	<p>пищевые продукты из сырья товарных позиций 0401 – 0404, не содержащие или содержащие менее 5 мас. % какао в пересчете на полностью обезжиренную основу, в другом месте не поименованные или не включенные</p> <p>Только продукты, содержащие какао-бобы, какао-пасту или какао-порошок считаются продуктами, содержащими какао, в значении товарной позиции 1901.</p>
1901 20 000 0	<p>Смеси и тесто для изготовления хлебобулочных и мучных кондитерских изделий товарной позиции 1905</p> <p>В данную субпозицию включаются смеси в виде теста, указанные в пояснениях к товарной позиции 1901, (II), восьмой абзац, (7) и (8).</p>
	<p>В данную субпозицию не включаются сушеные или подвергнутые тепловой обработке вафельные облатки из муки или крахмала, предназначенные или не предназначенные для изготовления хлебобулочных и мучных кондитерских изделий (товарная позиция 1905).</p>
1901 90 110 0 и 1901 90 190 0	<p>Экстракт солодовый</p> <p>См. пояснения к товарной позиции 1901, (I).</p>
	<p>Солодовый экстракт содержит декстрины, мальтозу, белки, витамины, ферменты и вкусо-ароматические добавки.</p>
	<p>В данные подсубпозиции не включается готовое детское питание, расфасованное для розничной продажи, которое содержит солодовый экстракт, даже если солодовый экстракт является основным компонентом (субпозиция 1901 10 000 0).</p>
1902	<p>Макаронные изделия, подвергнутые или не подвергнутые тепловой обработке, с начинкой (из мяса или прочих продуктов) или без начинки, или приготовленные другим способом или неприготовленные, такие как спагетти, макароны, лапша, лазанья, клецки, равиоли, каннеллони; кускус, приготовленный или неприготовленный</p>
1902 20 910 0	<p>Подвергнутые тепловой обработке</p> <p>В данную подсубпозицию также включаются макаронные изделия, предварительно подвергнутые тепловой обработке.</p>
1902 40 900 0	<p>Прочий</p> <p>В данную подсубпозицию включается кускус, готовый к употреблению в пищу, например, кускус с мясом, овощами и прочими ингредиентами, при условии, что содержание мяса в готовом продукте не превышает 20 мас. %.</p>

1904	<p>Готовые пищевые продукты, полученные путем вздувания или обжаривания зерна злаков или зерновых продуктов (например, кукурузные хлопья) ; злаки (кроме зерна кукурузы) в виде зерна или в виде хлопьев или зерна, обработанного иным способом (за исключением муки тонкого и грубого помола, крупы), предварительно отваренные или приготовленные иным способом, в другом месте не поименованные или не включенные</p> <p>См. примечания 3 и 4 к данной группе.</p>
	<p>Только продукты, содержащие какао-бобы, какао-пасту или какао-порошок считаются продуктами, содержащими какао, в значении товарной позиции 1904.</p>
1904 10 100 0 – 1904 10 900 0	<p>Готовые пищевые продукты, полученные путем вздувания или обжаривания зерна злаков или зерновых продуктов</p> <p>Продукты, полученные с использованием процесса, указанного в пояснениях к товарной позиции 1904, (А), четвертый абзац, в том числе продукты, полученные из зерна прочих злаков, включаются в данную группу, если после вздувания они перерабатываются в муку, крупу или гранулы.</p>
	<p>В данные подсубпозиции включаются продукты, используемые как упаковочные материалы неправильной формы, даже если они не пригодны для употребления в пищу, производимые методом экструзии из таких продуктов, как кукурузная мука грубого помола.</p>
1904 20 100 0 –1904 20 990 0	<p>Готовые пищевые продукты, полученные из необжаренных зерновых хлопьев или смесей из необжаренных зерновых хлопьев с обжаренными зерновыми хлопьями или с вздутыми зернами злаков</p> <p>См. пояснения к товарной позиции 1904, (Б).</p>
1904 30 000 0	<p>Пшеница Bulgur</p> <p>См. пояснения к товарной позиции 1904, (В).</p>
1904 90 100 0 и 1904 90 800 0	<p>Прочие</p> <p>См. пояснения к товарной позиции 1904, (Г).</p>
1905	<p>Хлеб, мучные кондитерские изделия, пирожные, печенье и прочие хлебобулочные и мучные кондитерские изделия, содержащие или не содержащие какао; вафельные пластины, пустые капсулы, пригодные для использования в фармацевтических целях, вафельные облатки для запечатывания, рисовая бумага и аналогичные продукты</p> <p>В данную товарную позицию включаются коктейльные закуски готовые для употребления в</p>

	пищу в виде, например, сушеного гороха или арахиса, полностью покрытых тестом, если тесто, в виду своих толщины и вкуса, определяет основное свойство продукта.
	Только продукты, содержащие какао-бобы, какао-пасту, какао-порошок, считаются продуктами, содержащими какао, в значении товарной позиции 1905.
	В данную товарную позицию не включается сырое тесто в любом виде, предназначенное для изготовления хлеба, пирожных, кексов, тортов, печенья и прочих хлебобулочных и мучных кондитерских изделий, содержащее или не содержащее какао (субпозиция 1901 20 000 0).
1905 10 000 0	Хрустящие хлебцы См. пояснения к товарной позиции 1905, абзац (А) (4).
	В данную субпозицию также включаются такие продукты, получаемые путем экструзии.
1905 20 100 0 – 1905 20 900 0	Имбирное печенье и аналогичные изделия См. пояснения к товарной позиции 1905, абзац (А) (б).
	В данные подсубпозиции не включается печенье "speculoos", или русский хлеб ("patience").
1905 31 110 0 –1905 31 990 0	Сладкое сухое печенье См. дополнительное примечание 1 к данной группе и пояснения к товарной позиции 1905, абзац (А) (8) (б).
	В данные подсубпозиции также включаются такие продукты, получаемые путем экструзии.
1905 31 300 0	Содержащее 8 мас.% или более молочных жиров В данную подсубпозицию включается сливочное печенье.
1905 31 910 0	Сухое печенье в виде сэндвичей В данную подсубпозицию включаются продукты, содержащие начинку, расположенную между двумя печеньями. Начинкой может быть, например, шоколад, джем, сливочная помадка или ореховая паста.
1905 32 050 0 –1905 32 990 0	Вафли и вафельные облатки См. пояснения к товарной позиции 1905, абзац (А) (9).
1905 32 910 0	Соленые, с начинкой или без начинки В данную подсубпозицию включаются острые вафли, содержащие сыр.
1905 40 100 0	Сухари, гренки и аналогичные обжаренные продукты

1905 40 900 0	См. пояснения к товарной позиции 1905, абзац (А) (5).
1905 90 200 0	Вафельные пластины, пустые капсулы, пригодные для использования в фармацевтических целях, вафельные облатки для запечатывания, рисовая бумага и аналогичные продукты См. пояснения к товарной позиции 1905, абзац (Б).
1905 90 300 0	Хлебобулочные изделия, не содержащие добавок в виде меда, яиц, сыра или плодов и содержащие в сухом состоянии не более 5 мас.% сахара и не более 5 мас.% жира Термин "хлебобулочные изделия" распространяется на продукты различных размеров.
	В данную подсубпозицию включается простой хлеб разнообразных видов, специальный хлеб, такой как клейковинный хлеб для диабетиков, и галеты.
1905 90 450 0	Сухое печенье См. пояснения к товарной позиции 1905, абзац (А) (8) (а) и (в).
1905 90 550 0	Экструдированные или вытянутые продукты, острые или соленые См. пояснения к товарной позиции 1905, абзац (А) (7) и (15).
1905 90 600 0	С добавлением подслащающих веществ В данную подсубпозицию включаются все хлебобулочные и мучные кондитерские изделия, не включенные в предыдущие подсубпозиции, например, торты, кексы, пирожные и меренги.
1905 90 900 0	Прочие В данную подсубпозицию включаются пироги с заварным кремом и различной начинкой, пицца и виды хлеба, не включенные в подсубпозиции 1905 90 300 0 и 1905 90 600 0.
	В данную подсубпозицию включаются продукты неправильной формы, производимые из крахмала методом экструзии, используемые как упаковочные материалы, даже если они не пригодны для употребления в пищу.

группа 20

Продукты переработки овощей, фруктов, орехов или прочих частей растений

Дополнительные примечания:

1.	В товарной позиции 2001 овощи, фрукты, орехи и другие съедобные части растений, приготовленные или консервированные с добавлением уксуса или уксусной кислоты, должны содержать 0,5 мас.% или более свободной летучей кислоты в пересчете на уксусную кислоту. Кроме того, в грибах подсубпозиции 2001 90 500 0 содержание соли должно составлять не более 2,5 мас.%.
----	---

2.	(a)	Содержание различных сахаров, выраженных как сахароза (содержание сахара), в продуктах данной группы соответствует показанию рефрактометра при температуре 20 °С, умноженному на следующий коэффициент:
		– 0,93 для продуктов субпозиций 2008 20 – 2008 80, 2008 93, 2008 97 и 2008 99, или
		– 0,95 для продуктов других товарных позиций
		Однако содержание различных сахаров, выраженных как сахароза (содержание сахара), в следующих продуктах данной группы:
		– продукты, произведенные на основе морских и прочих водорослей, приготовленных или консервированных способами, не указанными в группе 12;
		– продукты, произведенные на основе маниока, маранты, салапа, земляной груши, или топинамбура, сладкого картофеля, или батата и аналогичных корнеплодов и клубнеплодов с высоким содержанием крахмала или инулина товарной позиции 0714;
		– продукты, произведенные на основе виноградных листьев;
		соответствует значению, получаемому при обработке результатов измерений методом высокоэффективной жидкостной хроматографии ("ВЭЖХ метод") с использованием следующей формулы:
		$S + (G + F) \times 0,95$, где
		S – содержание сахарозы, определенное ВЭЖХ методом;
		G – содержание глюкозы, определенное ВЭЖХ методом;
		F – содержание фруктозы, определенное ВЭЖХ методом.

	(б)	"Число Брикса", приведенное в субпозициях товарной позиции 2009, соответствует цифровому показанию рефрактометра при температуре 20 °С.
3.	Продукты субпозиций 2008 20 – 2008 80, 2008 93, 2008 97 и 2008 99 должны рассматриваться как содержащие добавки сахара, если "содержание сахара" в них превышает по массе процент, указанный ниже, в зависимости от вида плода или употребляемой в пищу части растения:	
	–	ананасы и виноград: 13%,
	–	прочие плоды, включая смеси плодов, и прочие употребляемые в пищу части растений: 9%.
4.	В подсубпозициях 2008 30 110 0 – 2008 30 390 0, 2008 40 110 0 – 2008 40 390 0, 2008 50 110 0 – 2008 50 590 0, 2008 60 110 0 – 2008 60 390 0, 2008 70 110 0 – 2008 70 590 0, 2008 80 110 0 – 2008 80 390 0, 2008 93 110 0 – 2008 93 290 0, 2008 97 120 0 – 2008 97 380 0 и 2008 99 110 0 – 2008 99 400 0 следующие термины имеют указанные ниже значения:	
	–	"фактическая концентрация спирта по массе" – число килограммов чистого спирта, содержащихся в 100 кг продукта,
	–	"мас.%" – концентрация спирта по массе.
5.	Следующее должно применяться к представленным продуктам:	
	(а)	содержание добавленного сахара в продуктах товарной позиции 2009 соответствует "содержанию сахара" минус указанная ниже цифра, в зависимости от вида сока:
	–	лимонный или томатный сок: 3,
	–	виноградный сок: 15,
	–	прочие фруктовые, ореховые или овощные соки, включая смеси соков: 13;
	(б)	фруктовые соки с добавленным сахаром, имеющие число Брикса не более 67 и содержащие менее 50 мас.% фруктовых соков в их природном состоянии, полученных из фруктов или путем разбавления концентрированного сока, утрачивают свое первоначальное свойство фруктовых соков товарной позиции 2009.
	Дополнительное примечание 5 (б) не применяется к концентрированным натуральным фруктовым сокам. Следовательно, концентрированные натуральные фруктовые соки не исключаются из товарной позиции 2009.	
6.	В подсубпозициях 2009 69 510 и 2009 69 710 0 термин "концентрированный виноградный сок (включая виноградное сусло)" означает виноградный сок (включая виноградное сусло), для которого показание рефрактометра при температуре 20 °С составляет не менее 50,9%.	
	В подсубпозициях 2001 90 920 0, 2006 00 350 0, 2006 00 910 0, 2007 10 91, 2007 99 930 0, 2008 97 030 0, 2008 97 050 0, 2008 97 120 0, 2008 97 160 0, 2008 97 320 0, 2008 97 360 0, 2008 97 510 0, 2008 97 720 0, 2008 97 760 0, 2008 97 920 0, 2008 97 940 0, 2008 97 970 0, 2008 99 240 0, 2008 99 310 0, 2008 99 360 0, 2008 99 380 0, 2008 99 480 0, 2008 99 630 0, 2009 89 340 0, 2009 89 360, 2009 89 730,	

7.	2009 89 850 0, 2009 89 880 0, 2009 89 970 0, 2009 90 920 0, 2009 90 950 0 и 2009 90 970 0 "тропические фрукты" означают плоды гуайявы, манго, мангостана, или гарцинии, папайи, тамаринда, анакардии, или акажу, личи, джекфрута, саподиллы, пассифлоры, или страстоцвета, карамболы и питайи.
8.	В подсубпозициях 2001 90 920 0, 2006 00 350 0, 2006 00 910 0, 2007 99 930 0, 2008 19 120 0, 2008 19 920, 2008 97 030 0, 2008 97 050 0, 2008 97 120 0, 2008 97 160 0, 2008 97 320 0, 2008 97 360 0, 2008 97 510 0, 2008 97 720 0, 2008 97 760 0, 2008 97 920 0, 2008 97 940 0, 2008 97 970 0 "тропические орехи" означают орехи кокосовые, орехи кешью, орехи бразильские, орехи ареки (или бетеля), орехи колы и орехи макадами.
9.	Морские и прочие водоросли, приготовленные или консервированные способами, не указанными в группе 12, такими как тепловая кулинарная обработка, обжарка, добавление приправ или добавление сахара включаются в группу 20 как продукты из других частей растений. Морские и прочие водоросли свежие, охлажденные, мороженые или сушеные, дробленые или недробленые, включаются в товарную позицию 1212.

ОБЩИЕ ПОЛОЖЕНИЯ

В данную группу включаются закуски, готовые для употребления в пищу в виде, например, сушеного гороха или арахиса, только частично покрытых тестом, и поэтому основное свойство которым придают овощи, фрукты, орехи или прочие части растений

В данную группу включаются также огурцы и корнишоны, которые были подвергнуты полному молочнокислому брожению.

Однако огурцы и корнишоны, которые не были подвергнуты полному молочнокислому брожению и которые законсервированы для кратковременного хранения, классифицируются в субпозиции 0711 40 000 0, если они не пригодны для непосредственного употребления в пищу. Обычно данные продукты содержат по крайней мере 10 мас.% соли.

Пояснения к дополни-тельному примечанию 1	Для определения содержания кислоты в продукте необходимо гомогенизировать жидкую и твердую части продукта в кратной пропорции.
2001	Овощи, фрукты, орехи и другие съедобные части растений, приготовленные или консервированные с добавлением уксуса или уксусной кислоты См. примечание 3 к данной группе.
2001 90 100 0	Манговое чутни В данной подсубпозиции и подсубпозиции 2103 90 100 0 манговое чутни представляет собой продукт, приготовленный из маринованного манго с добавлением различных продуктов, таких как имбирь, изюм, перец и сахар.
	В то время как манговое чутни, включенное в данную подсубпозицию, содержит кусочки фруктов, манговое чутни, включенное в подсубпозицию 2103 90 100 0, имеет вид полностью

	гомогенизированного соуса различной консистенции.
2001 90 500 0	Грибы В данную подсубпозицию не включаются грибы, консервированные для кратковременного хранения способом, указанным в товарной позиции 0711, например, с использованием концентрированного рассола, содержащего уксус или уксусную кислоту.
2002	Томаты, приготовленные или консервированные без добавления уксуса или уксусной кислоты
2002 10 100 0 и 2002 10 900 0	Томаты целые или резаные на части В данные подсубпозиции включаются томаты целые или резанные на части, очищенные или неочищенные, консервированные методом стерилизации.
2002 90 110 0 –2002 90 990 0	Прочие В данные подсубпозиции включаются томатное пюре в виде куска или в другом виде, томатный концентрат и томатный сок с содержанием сухого вещества 7 мас.% или более. В них также включается томатный порошок, полученный обезвоживанием томатного сока; однако сюда не включается порошок, полученный в результате размалывания хлопьев, изготовленных из сушеных томатов, предварительно разрезанных на дольки, который включается в подсубпозицию 0712 90 300 0.
2004	Овощи прочие, приготовленные или консервированные без добавления уксуса или уксусной кислоты, замороженные, кроме продуктов товарной позиции 2006 См. примечание 3 к данной группе.
	В данную товарную позицию не включаются изделия, приготовленные из продуктов товарной позиции 0714, которые не являются овощами (подсубпозиция 2001 90 400 0, 2006 00 380 0, 2006 00 990 0 или 2008 99 910 0).
2004 10 100 0	Подвергнутый тепловой обработке, не приготовленный каким-либо другим способом В данную подсубпозицию включаются продукты, описанные в пояснениях к товарной позиции 2004, второй абзац, (1).
2004 10 910 0 и 2004 10 990 0	Прочий В данные подсубпозиции включаются продукты, описанные в пояснениях к товарной позиции 2004, второй абзац, (3).
	Горох (<i>Pisum sativum</i>) и незрелая фасоль <i>Phaseolus s pp.</i> , в стручках В данной подсубпозиции термин "бобовые в стручках" означает только бобовые рода <i>Phaseolus</i> и

2004 90 500 0	<i>Vigna</i> , собранные до созревания, в которых весь стручок годен для употребления в пищу. Стручок может иметь различную цветовую окраску, например, равномерно зеленую, зеленую с серыми или голубыми вкраплениями или желтую (восковая фасоль).
2005	Овощи прочие, приготовленные или консервированные, без добавления уксуса или уксусной кислоты, незамороженные, кроме продуктов товарной позиции 2006 Применимы пояснения к товарной позиции 2004 к данной товарной позиции.
	В данную товарную позицию включается продукт, известный под названием "папад", который изготавливается из листов сухого теста из муки бобовых овощей, соли, специй, растительного масла, средства для поднятия теста и, в некоторых случаях, небольшого количества муки из зерна злаков или риса.
2005 10 001 0 и 2005 10 009 0	Овощи гомогенизированные См. примечание к субпозициям 1 к данной группе.
2005 20 800 0	Прочий В данную подсубпозицию включается картофель, нарезанный на кусочки или дольки, предварительно обжаренный в жире или масле, охлажденный и расфасованный в герметичную упаковку.
2005 70 000 0	Маслины, или оливки В данную субпозицию включаются маслины, или оливки, описанные в пояснениях к товарной позиции 2005, четвертый абзац, (1), фаршированные или не фаршированные овощами (например, стручковым или сладким перцем), фруктами или орехами (например, миндалем) или смесью из овощей и фруктов или орехов.
2006 00	Овощи, фрукты, орехи, кожура плодов и другие части растений, консервированные с помощью сахара (пропитанные сахарным сиропом, глазированные или засахаренные)
2006 00 310 0 –2006 00 380 0	С содержанием сахара более 13 мас. % Относительно содержания сахара см. дополнительное примечание 2 (а) к данной группе.
2007	Джемы, желе фруктовое, мармелады, пюре фруктовое или ореховое, паста фруктовая или ореховая, полученные путем тепловой обработки, в том числе с добавлением сахара или других подслащивающих веществ Относительно термина "полученные путем тепловой обработки" см. примечание 5 к данной группе.

	Относительно содержания сахара см. дополнительное примечание 2 (а) к данной группе.
2007 10 101 0 – 2007 10 999 0	Гомогенизированные готовые продукты См. примечание к субпозициям 2 к данной группе.
2008	Фрукты, орехи и прочие съедобные части растений, приготовленные или консервированные иным способом, содержащие или не содержащие добавок сахара или других подслащивающих веществ или спирта, в другом месте не поименованные или не включенные Относительно содержания сахара см. дополнительное примечание 2 (а) к данной группе.
	Относительно добавок сахара см. дополнительное примечание 3 к данной группе.
	Относительно содержания спирта см. дополнительное примечание 4 к данной группе.
2008 11 100 0 – 2008 19 990 0	Орехи, арахис и прочие семена, смешанные или не смешанные между собой В данные подсубпозиции включаются продукты, описанные в пояснениях к товарной позиции 2008, второй абзац, (1) и (2), включая их смеси.
	В эти подсубпозиции также включаются такие продукты:
	49) переработанные в хлопья или дробленые, в частности, для использования в изготовлении кондитерских изделий; или
	50) молотые или дробленые иным способом, в виде пасты, содержащие или не содержащие прочие добавки.
	Однако в данные подсубпозиции не включаются пасты для изготовления марципана, нуги и т.д. (товарная позиция 1704).
2008 19 120 0 – 2008 19 990 0	Прочие, включая смеси В данные подсубпозиции включаются орехи и прочие семена, исключая арахис и смеси орехов и прочих семян, и даже смеси, в которых преобладает арахис.
2008 30 510 0	Дольки грейпфрута В данной подсубпозиции термин "дольки" означает природные целые дольки плода.
	Наличие небольшого количества ломаных долек, если они не были получены преднамеренно в результате процесса обработки, не влияет на отнесение товара к данной подсубпозиции.
2008 30 710 0	Дольки грейпфрута См. пояснения к подсубпозиции 2008 30 510 0.
	Соки фруктовые или ореховые (включая виноградное сусло и кокосовую воду) и соки

2009	овощные, несброженные и не содержащие добавок спирта, с добавлением или без добавления сахара или других подслащивающих веществ Относительно несброженного сока, не содержащего добавок спирта, см. примечание 6 к данной группе.
	Относительно числа Брикса см. примечание к субпозициям 3 к данной группе.
	Относительно добавок сахара см. дополнительное примечание 5 (а) к данной группе.
	Для целей дополнительного примечания 5 (б) к данной группе продукты, в которые был добавлен сахар в таком количестве, что они содержат менее 50 мас.% фруктовых соков в их естественном состоянии, считаются утратившими первоначальные свойства фруктовых соков товарной позиции 2009.
	При определении того, утратили продукты свои первоначальные свойства вследствие добавления сахара или не утратили, применяются только дополнительные примечания 2 и 5 к данной группе. Содержание различных сахаров, выраженное через сахарозу, определяется в соответствии с указанным дополнительным примечанием 2. Если содержание добавленного сахара, рассчитанное в соответствии с дополнительным примечанием 5 (а) к данной группе, превышает 50 мас.%, расчетное содержание фруктового сока в естественном состоянии составляет менее 50 мас.%, то данный продукт не включается в товарную позицию 2009.
	Дополнительное примечание 5 (б) к данной группе не применяется к концентрированным натуральным фруктовым сокам. Следовательно, концентрированные натуральные фруктовые соки включаются в товарную позицию 2009.
	Относительно добавок прочих веществ в продукты товарной позиции 2009 см. пояснения к товарной позиции 2009.
	ПРИМЕР
	Анализ образца апельсинового сока дает следующие результаты:
	– показания рефрактометра при температуре 20 С: 65,3;
	– расчетное содержание различных сахаров, выраженных как сахароза (дополнительное примечание 2 к данной группе): 62,0 (65,3 x 0,95);
	– расчетное содержание добавленного сахара (дополнительное примечание 5 (а) к данной группе): 49 мас.% (62,0 – 13);
	– расчетное содержание фруктового сока в его естественном состоянии: 51 мас.% (100 – 49).

	Заключение: считается, что образец в соответствии с дополнительным примечанием 5 (б) к данной группе не потерял свои первоначальные свойства, потому что расчетное содержание фруктового сока не менее 50 мас. %.
2009 11 110 0 – 2009 11 990 8	Замороженный См. пояснение к субпозиции 2009 11.
2009 50 100 1 – 2009 50 900 8	Томатный сок См. примечание 4 к данной группе и соответствующие пояснения.
2009 69 510 1 и 2009 69 510 9	Концентрированный См. дополнительное примечание 6 к данной группе.
2009 69 710 0	Концентрированный См. дополнительное примечание 6 к данной группе.

группа 21

Разные пищевые продукты

Дополнительные примечания:

1.	В подсубпозициях 2106 10 200 0 и 2106 90 930 0 термин "крахмал" означает также продукты распада крахмала.
2.	В подсубпозиции 2106 90 200 0 "составные спиртовые полуфабрикаты, кроме продуктов на основе душистых веществ, используемые при производстве напитков" означают составные спиртовые полуфабрикаты с концентрацией спирта более 0,5 об. %.
3.	В подсубпозиции 2106 90 400 0 термин "изоглюкоза" означает продукт, полученный из глюкозы или ее полимеров, с содержанием в сухом состоянии не менее 10 мас. % фруктозы.

Дополнительное примечание Евразийского экономического союза:

1.	В подсубпозиции 2106 90 980 5 термин "сырное фондю" означает пищевой продукт в виде смеси сыра, белого вина, воды, крахмала, вишневой настойки, эмульгатора.
----	--

Пояснения к дополнительному примечанию 1	Данное дополнительное примечание распространяется, в частности, на мальтодекстрины.
2101	Экстракты, эссенции и концентраты кофе, чая или мате, или парагвайского чая, и готовые продукты на их основе или на основе кофе, чая или мате, или парагвайского чая; обжаренный цикорий и прочие обжаренные заменители кофе и экстракты, эссенции и концентраты из них
	Экстракты, эссенции и концентраты

2101 11 001 1 – 2101 11 009 8	В данные подсубпозиции включаются экстракты, эссенции и концентраты кофе в виде порошка, гранул, хлопьев, блоков и в любом другом твердом виде.
	В данные подсубпозиции включаются продукты в жидком или пастообразном виде (даже замороженные). Такие продукты используются, в частности, для приготовления готовых пищевых продуктов (например, шоколадных конфет, тортов, кексов и пирожных, мороженого).
2101 30 190 0	Прочие В данную подсубпозицию включаются непроросшие ячменные зерна, лущеные, обжаренные и пригодные для использования в производстве пива в качестве красящей и вкусо-ароматической добавки или в качестве заменителя кофе.
2102	Дрожжи (активные или неактивные); прочие мертвые одноклеточные микроорганизмы (кроме вакцин товарной позиции 3002); готовые пекарные порошки
2102 10 100 0	Дрожжи культуральные См. пояснения к товарной позиции 2102, часть (А), третий абзац, (4).
	Эти дрожжи культивированы в специальной среде для определенного применения, в частности, для дистилляции и производства вина. С помощью дрожжей можно получить высокоточные характеристики сброженных продуктов.
2102 20 110 0 и 2102 20 190 0	Дрожжи неактивные Эти дрожжи, указанные в пояснениях к товарной позиции 2102, часть (А), четвертый и пятый абзацы, обычно продаются как "дрожжи для пищевой промышленности". Как правило, они поставляются в виде порошка, кусочков или гранул.
2102 20 900 0	Прочие См. пояснения к товарной позиции 2102, часть (Б).
2102 30 000 0	Порошки пекарные готовые См. пояснения к товарной позиции 2102, часть (В).
2103	Продукты для приготовления соусов и готовые соусы; вкусовые добавки и приправы смешанные; горчичный порошок и готовая горчица
2103 90 100 0	Манговое чутни жидкое Для целей классификации в данной подсубпозиции манговое чутни означает готовый продукт из маринованного манго, к которому были добавлены различные продукты, такие как имбирь, изюм, перец и сахар.

	Манговое чутни данной подсубпозиции имеет вид полностью гомогенизированного соуса более или менее жидкого состояния.
2103 90 300 0	<p>Ароматические горечи, содержащие 44,2 – 49,2 об. % спирта и 1,5 – 6 мас.% горечавки, специй и различных ингредиентов и содержащие 4 – 10% сахара, в емкостях 0,5 л или менее</p> <p>Продукты, указанные в данной подсубпозиции, представляют собой обогащенные жидкие алкогольные готовые продукты, которым специфический и одновременно горький вкус с сильным ароматом придают корни горечавки, используемые в их производстве в сочетании с различными специями и ароматическими веществами.</p>
	Данные обогащенные ароматические горечи представляют собой добавки, предназначенные для использования как в качестве вкусо-ароматических веществ, добавляемых в напитки (коктейли, сиропы, безалкогольные напитки), так и в качестве специй, используемых таким же образом, как и соусы и смешанные приправы, в производстве готовых продуктов и пирожных (супов, готовых мясных, рыбных или овощных блюд, соусов, деликатесных продуктов, фруктовых компотов и фруктовых салатов, фруктовых тортов и пирожных, десертов, шербетов и т.д.).
	Ароматические горечи обычно поступают в продажу под названием "горечи Ангостура".
2104	Супы и бульоны готовые и заготовки для их приготовления; гомогенизированные составные готовые пищевые продукты
2104 20 001 0 и 2104 20 009 0	<p>Гомогенизированные составные готовые пищевые продукты</p> <p>Термин "гомогенизированные составные готовые пищевые продукты" определен в примечании 3 к данной группе.</p>
2105 00	<p>Мороженое и прочие виды пищевого льда, не содержащие или содержащие какао</p> <p>В данной товарной позиции термин "мороженое и прочие виды пищевого льда" означает готовые продукты, предназначенные или не предназначенные для розничной продажи, содержащие или не содержащие какао или шоколад (даже в качестве покрытия), продаваемые в замороженном твердом или пастообразном виде и предназначенные для употребления в пищу в этом состоянии.</p>
	Существенной характеристикой этих продуктов является то, что они при температуре окружающей

	среды около 0 С переходят опять в жидкое или полужидкое состояние.
	Однако готовые продукты, которые, хотя и имеют внешние признаки пищевого льда, но не обладают указанным выше основным свойством, включаются в товарную позицию 1806, товарную позицию 1901 или товарную позицию 2106, в зависимости от конкретного случая.
	Продукты данной товарной позиции имеют различные названия (фруктовое мороженое, мороженое, мороженое-ассорти, неаполитанские дольки и т.д.) и поставляются в разнообразных формах; они могут содержать какао или шоколад, сахар, жир растительного происхождения или молочный жир, молоко (обезжиренное или необезжиренное), фрукты, стабилизаторы, вкусо-ароматические добавки, красящие вещества и т.д.
	Общее содержание этих жиров, как правило, не превышает 15 мас.% готового продукта. Однако некоторые специальные виды, для производства которых используется большая доля сливок, могут содержать примерно 20 мас.% жира.
	При производстве некоторых видов пищевого льда для увеличения объема готового продукта (расширения) в сырье вводится воздух.
	Только продукты, содержащие какао-бобы, какао-пасту или какао-порошок считаются продуктами, содержащими какао, в значении товарной позиции 2105 00.
	См. также пояснения к товарной позиции 2105, в особенности в части исключений.
2106	Пищевые продукты, в другом месте не поименованные или не включенные
2106 10 200 0 и 2106 10 800 0	Белковые концентраты и текстурированные белковые вещества См. пояснения к товарной позиции 2106, второй абзац, (б), за исключением части, относящейся к белковым гидролизатам.
	В данные подсубпозиции не включаются концентрированные белки молочные (субпозиция 0404 90 или товарная позиция 3504 00).
	При определении содержания сахарозы для целей классификации в данных подсубпозициях необходимо учитывать содержание инвертного сахара, в пересчете на сахарозу.
2106 90 200 0	Составные спиртовые полуфабрикаты, кроме продуктов на основе душистых веществ, используемые при производстве напитков

	См. пояснения к товарной позиции 2106, второй абзац, (7).
	См. дополнительное примечание 2 к данной группе.
	В данную подсубпозицию не включаются аналогичные составные полуфабрикаты с концентрацией спирта не более 0,5 об.% (подсубпозиция 2106 90 930 0 или 2106 90 980 8).
2106 90 400 0	Сиропы изоглюкозы См. дополнительное примечание 3 к данной группе.
2106 90 930 0 – 2106 90 980 8	Прочие См. пояснения к товарной позиции 2106, второй абзац, (1) – (5), (8) – (11) и (13) – (16) и третий абзац пояснений к подсубпозициям 2106 10 200 0 и 2106 10 800 0.

группа 22

Алкогольные и безалкогольные напитки и уксус

Дополнительные примечания:

1.	В субпозицию 2202 10 000 0 включаются воды, в том числе минеральные и газированные, содержащие добавки сахара или других подслащивающих или вкусо-ароматических веществ, при условии их прямого употребления в качестве напитков.	
2.	В товарных позициях 2204 и 2205 и подсубпозиции 2206 00 100 0:	
	(а)	"фактическая концентрация спирта по объему" означает число объемов чистого спирта при температуре 20 °С в 100 объемах продукта при этой температуре;
	(б)	"потенциальная концентрация спирта по объему" означает число объемов чистого спирта при температуре 20 °С, которые можно получить при полном сбраживании сахаров, содержащихся в 100 объемах продукта при этой температуре;
	(в)	"общая концентрация спирта по объему" означает сумму фактической концентрации спирта по объему и потенциальной концентрации спирта по объему;
	(г)	"натуральная концентрация спирта по объему" означает общую концентрацию спирта по объему в продукте до какого-либо его обогащения;
	(д)	"об.%" означает концентрацию спирта по объему.
3.	В подсубпозиции 2204 30 100 0 "сусло виноградное в процессе брожения" означает продукт, полученный путем сбраживания виноградного сусла, обладающий фактической концентрацией спирта более 1 об.% и менее трех пятых общей концентрации спирта по объему.	
4.	В субпозициях 2204 21, 2204 22 и 2204 29:	
	(А)	"Общий сухой экстракт" означает содержание в продукте в граммах на литр всех веществ, которые при данных физических условиях не улетучиваются. Общий сухой экстракт должен определяться денсиметром при температуре 20 °С.

	(Б)	(а)	Наличие в продуктах подсубпозиций 2204 21 110 0 – 2204 21 980 0, 2204 22 110 0 – 2204 22 980 0 и 2204 29 110 – 2204 29 980 конкретных количеств общего сухого экстракта на литр, указанных в пунктах 1, 2, 3 и 4, не влияет на их классификацию:
			(1) продукты с фактической концентрацией спирта не более 13 об.%.: 90 г или менее общего сухого экстракта на 1 л;
			(2) продукты с фактической концентрацией спирта более 13 об.%, но не более 15 об.%.: 130 г или менее общего сухого экстракта на 1 л;
			(3) продукты с фактической концентрацией спирта более 15 об.%, но не более 18 об.%.: 130 г или менее общего сухого экстракта на 1 л;
			(4) продукты с фактической концентрацией спирта более 18 об.%, но не более 22 об.%.: 330 г или менее общего сухого экстракта на 1 л.
			Продукты с общим сухим экстрактом, превышающим максимальное значение, указанное выше для каждой категории, должны быть отнесены к следующей категории, за исключением случая, когда общий сухой экстракт превышает 330 г/л, в этом случае продукты должны включаться в подсубпозиции 2204 21 980 0, 2204 22 980 0 и 2204 29 980.
		(б)	Указанные выше правила не распространяются на продукты, включенные в подсубпозиции 2204 21 230 0, 2204 22 110 0 и 2204 29 110.
5.	В подсубпозиции 2204 21 110 0 – 2204 21 980 0, 2204 22 110 0 – 2204 22 980 0 и 2204 29 110 – 2204 29 980 включаются:		
	(а)	виноградное сусло, брожение которого приостановлено путем добавления спирта, то есть продукт, который:	
		–	имеет фактическую концентрацию спирта не менее 12 об.%, но менее 15 об.%, и
		–	получен путем добавления к виноградному суслу, имеющему натуральную концентрацию спирта не менее 8,5 об.%, продукта, полученного путем дистилляции вина;
	(б)	вино крепленое для перегонки, то есть продукт, который:	
		–	имеет фактическую концентрацию спирта не менее 18 об.%, но не более 24 об.%,
			получен исключительно путем добавления к вину, не содержащему остаточного сахара,

		–	неректифицированного продукта, полученного путем перегонки вина и обладающего максимальной фактической концентрацией спирта 86 об.%, и
		–	обладает максимальным содержанием летучих кислот 1,5 г/л в пересчете на уксусную кислоту;
	(в)	ликерное вино, то есть продукт, который:	
		–	имеет общую концентрацию спирта не менее 17,5 об.% и фактическую концентрацию спирта не менее 15 об.%, но не более 22 об.%, и
		–	получен из виноградного сусла или вина из сортов винограда, одобренных в третьей стране для производства ликерных вин, и обладает натуральной концентрацией спирта по объему не менее 12 об.%,
		–	путем замораживания, или
		–	путем добавления в процессе брожения или после сбраживания:
		–	продукта, полученного путем перегонки вина, или
		–	концентрированного виноградного сусла или, в случае некоторых высококачественных ликерных вин, для которых такая практика является традиционной, виноградного сусла, сконцентрированного прямым теплом, которое, помимо этой операции, соответствует определению концентрированного виноградного сусла, или
		–	смеси этих продуктов.
		Однако некоторые ликерные вина с наименованием по происхождению или географическому указанию могут быть получены	

		из свежего виноградного сусла, которое не обязательно должно иметь минимальную натуральную концентрацию спирта, равную 12 об.%.
6.	В подсубпозициях 2204 30 920 0 и 2204 30 960 0 "концентрированное виноградное сусло" означает виноградное сусло, для которого показания рефрактометра при температуре 20 °С не менее 50,9%.	
7.	Только вермут и прочие вина из свежего винограда, приправленные растениями или ароматическими веществами, содержащие фактическую концентрацию спирта не менее 7 об.%, включаются в товарную позицию 2205.	
8.	В подсубпозиции 2206 00 100 0 термин "пикет" означает продукт, полученный сбраживанием необработанных виноградных выжимок, вымоченных в воде, или экстракцией сброженных виноградных выжимок водой.	
9.	В подсубпозициях 2206 00 310 0 и 2206 00 390 "игристыми" считаются следующие напитки:	
	–	сброженные напитки в бутылках с "грибовидными" пробками, удерживаемыми завязками или креплениями,
	–	сброженные напитки в другой таре с избыточным давлением не менее 1,5 бар, измеренным при температуре 20 °С.
10.	В подсубпозициях 2209 00 110 0 и 2209 00 190 0 термин "уксус винный" означает уксус, полученный исключительно уксуснокислым брожением вина и имеющий общую кислотность не менее 60 г/л в пересчете на уксусную кислоту.	

Дополнительное примечание Евразийского экономического союза:

1.	В подсубпозициях 2208 90 560 2 и 2208 90 770 2 термин "шочу" означает продукт, полученный в результате дистилляции сброженного рисового сусла, с фактической концентрацией спирта не менее 25 об.%, но не более 45 об.%, не содержащий вкусовых добавок.
----	--

ОБЩИЕ ПОЛОЖЕНИЯ

В тех случаях, когда в данной группе проводится различие между продуктами в сосудах емкостью 2 л или менее и в сосудах емкостью более 2 л, принимаемый в расчет количественный показатель представляет собой объем жидкости, содержащейся в сосудах, а не емкость сосудов.

В данную группу включаются, при условии, что они не являются лекарственными средствами, готовые тонизирующие средства, которые, хотя и могут приниматься в небольших количествах, например, по чайной ложке, подходят для непосредственного употребления в качестве напитков. Безалкогольные готовые тонизирующие средства, которые требуют разбавления до употребления, не включаются в группу 22 (как правило, они включаются в товарную позицию 2106).

Пояснения к дополни-тельному примечанию 2 (б)	Потенциальная концентрация спирта по объему определяется путем умножения количества сахаров (рассчитанного в килограммах инвертного сахара), содержащихся в 100 л данного продукта, на коэффициент 0,6.
	Воды, включая природные или искусственные минеральные, газированные, без добавления сахара

2201	или других подслащивающих или вкусо-ароматических веществ; лед и снег
2201 10 110 0 – 2201 10 900 0	Воды минеральные и газированные В данные подсубпозиции включаются продукты, указанные в пояснениях к товарной позиции 2201, абзацы (Б) и (В).
	В данные подсубпозиции не включается природная минеральная вода в аэрозольных баллончиках для использования в качестве средства для ухода за кожей (товарная позиция 3304).
2201 90 000 0	Прочие В данную субпозицию включаются продукты, указанные в пояснениях к товарной позиции 2201, абзацы (А) и (Г).
2202	Воды, включая минеральные и газированные, содержащие добавки сахара или других подслащивающих или вкусо-ароматических веществ, и прочие безалкогольные напитки, за исключением фруктовых, ореховых или овощных соков товарной позиции 2009 Термин "безалкогольные напитки" определен в примечании 3 к данной группе.
2202 10 000 0	Воды, включая минеральные и газированные, содержащие добавки сахара или других подслащивающих или вкусо-ароматических веществ В данную субпозицию включаются безалкогольные напитки, указанные в пояснениях к товарной позиции 2202, абзац (А).
	Наличие антиокислителей, витаминов, стабилизаторов или хинина не влияет на классификацию безалкогольных напитков.
	См. также дополнительное примечание 1 к данной группе.
2202 99 180 0	Прочие В данную подсубпозицию включаются тонизирующие средства, как описано в пояснениях к данной группе, общие положения, второй абзац. Данные безалкогольные напитки, которые часто относят к добавкам к пище, могут быть на основе экстрактов растений (включая лекарственные) и могут содержать добавленные витамины и/или минеральные вещества. Обычно данные средства должны поддерживать общее состояние здоровья и хорошее самочувствие; поэтому они отличаются от воды с добавками вкусо-ароматических или подслащивающих веществ и прочих напитков субпозиции 2202 10 000 0, указанных в пункте (А) пояснений к товарной позиции 2202.

2202 99 910 0 – 2202 99 990 0	<p>Прочие, содержащие жир, полученный из продуктов товарных позиций 0401 – 0404</p> <p>Эти подсубпозиции включают жидкий продукт, известный под торговым названием "молоко с наполнителем" ("filled milk"), при условии, что этот напиток готов к употреблению. "Молоко с наполнителем" ("filled milk") представляет собой продукт с основой из обезжиренного молока или порошкового обезжиренного молока, к которому добавлены рафинированные жиры или масла растительного происхождения в количестве, практически соответствующем природному содержанию жира, извлеченного из цельного молока. Такой напиток включается в данные подсубпозиции в соответствии с содержанием в нем молочного жира.</p>
	См. пояснения к подсубпозиции 2202 99 180 0.
2204	<p>Вина виноградные натуральные, включая крепленые ; сусло виноградное, кроме указанного в товарной позиции 2009</p> <p>Относительно фактической концентрации спирта по объему см. дополнительное примечание 2 (а) к данной группе.</p>
2204 10 110 0 –2204 10 980 9	<p>Вина игристые</p> <p>См. примечание к субпозициям 1 к данной группе.</p>
2204 10 110 0	<p>Шампанское</p> <p>Шампанское представляет собой игристое вино, производимое во французской провинции Шампань из винограда, собираемого исключительно в этой провинции.</p>
2204 21 060 0 – 2204 21 090 0	<p>Вино, за исключением указанного в субпозиции 2204 10, в бутылках с "грибовидными" пробками, удерживаемыми завязками или креплениями; вино в другой таре с избыточным давлением, обусловленным диоксидом углерода в напитке, не менее 1 бар, но менее 3 бар при температуре 20 °С</p> <p>В данные подсубпозиции включаются:</p>
	51) вино в бутылках с "грибовидными" пробками, которое не соответствует определению "вина игристые", приведенному в примечании к субпозициям 1 к данной группе;
	52) вино, разлитое в емкости, отличные от бутылки с "грибовидными" пробками, с избыточным давлением не менее 1 бара, но менее 3 бар при температуре 20 С.
	"Грибовидными" считаются корковые пробки, соответствующие приведенному ниже рисунку, и аналогичные пробки из пластмассы.

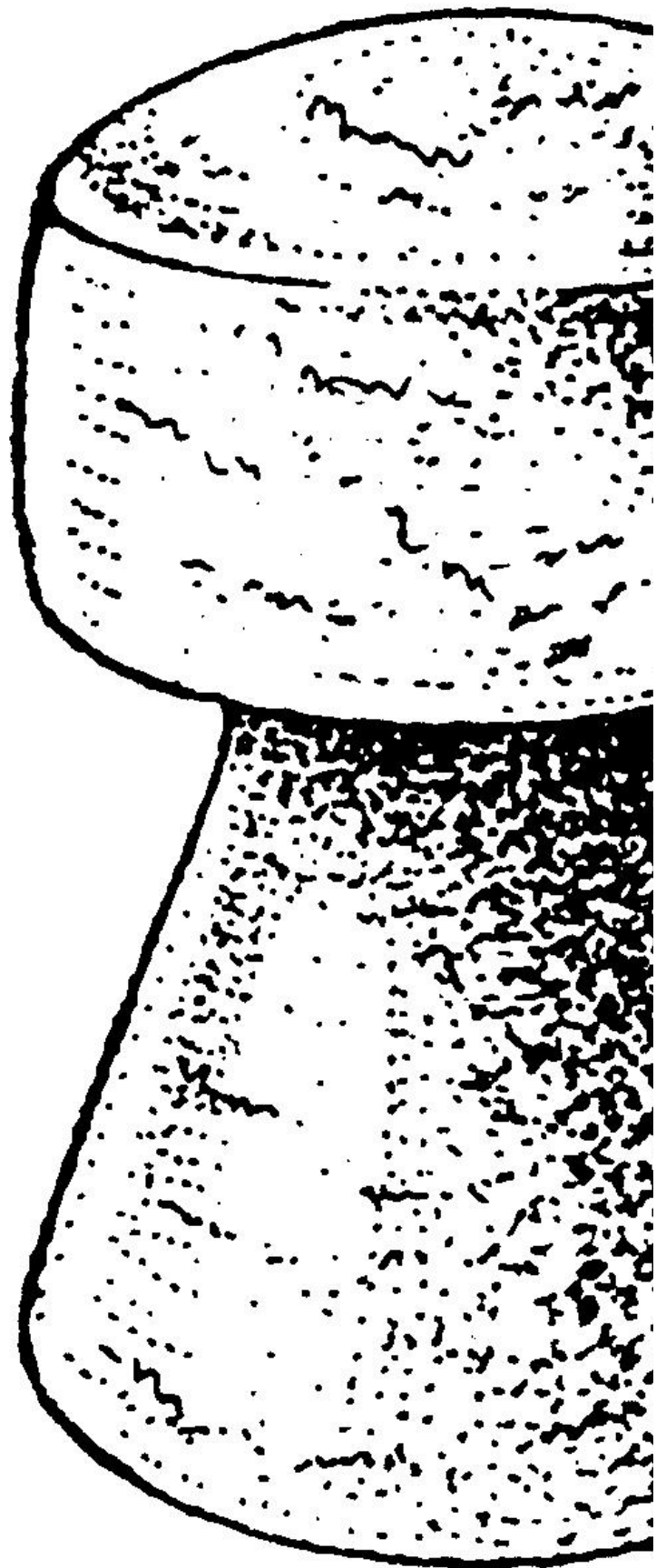

2204 21 110 0 – 2204 21 980 0	Прочие См. дополнительные примечания 4 и 5 к данной группе.
	В соответствии с дополнительным примечанием 4 (А) нелетучие вещества в общем сухом экстракте включают сахара, глицерин, танины, винную кислоту, красящие вещества и соли.
2204 21 230 0	Токай См. дополнительное примечание 4 (Б) (б) к данной группе.
2204 22 100 0, 2204 29 050 0	Вино, за исключением указанного в субпозиции 2204 10, в бутылках с "грибовидными" пробками, удерживаемыми завязками или креплениями; вино в другой таре с избыточным давлением, обусловленным диоксидом углерода в напитке, не менее 1 бар, но менее 3 бар при температуре 20 С Применимы пояснения к подсубпозициям 2204 21 060 0 – 2204 21 090 0 при внесении соответствующих изменений.
2204 22 110 0 – 2204 22 980 0	Прочие См. дополнительные примечания 4 и 5 к данной группе. В соответствии с дополнительным примечанием 4 (А) нелетучие вещества в общем сухом экстракте включают сахара, глицерин, танины, винную кислоту, красящие вещества и соли.
2204 22 110 0	Токай См. дополнительное примечание 4 (Б) (б) к данной группе.
2204 29 110 1 – 2204 29 980 8	Прочие См. дополнительные примечания 4 и 5 к данной группе.
	В соответствии с дополнительным примечанием 4 (А) нелетучие вещества в общем сухом экстракте включают сахара, глицерин, танины, винную кислоту, красящие вещества и соли.
2204 29 110 1 и 2204 29 110 8	Токай См. дополнительное примечание 4 (Б) (б) к данной группе.
2204 30 100 0	В процессе брожения или с брожением, приостановленным способом, отличным от добавления спирта См. дополнительное примечание 3 вместе с дополнительными примечаниями 2 (а), 2 (б) и 2 (в) к данной группе.
2204 30 920 0	Концентрированное См. дополнительное примечание 6 к данной группе.

2204 30 960 0	Концентрированное См. дополнительное примечание 6 к данной группе.
2205	Вермуты и виноградные натуральные вина прочие с добавлением растительных или ароматических веществ Вина, включаемые в данную товарную позицию и описанные в пояснениях к товарной позиции 2205, включают:
	53) напитки, известные как "Marsala all'uovo", "Marsala alla mandorla" и "Crema di Marsala all'uovo", приготовленные на основе вина "Марсала" и ароматизированные яичными желтками, миндалем и прочими ароматическими веществами;
	54) напитки на основе вина, известные как "Сангрия" ("Sangria"), ароматизированные, например, лимоном или апельсином.
	См. дополнительное примечание 7 к данной группе. Напитки, содержащие менее 7 об.% спирта, включаются в товарную позицию 2206 00.
2206 00	Напитки прочие сброженные (например, сидр, сидр грушевый, напиток медовый, сакэ); смеси из сброженных напитков и смеси сброженных напитков и безалкогольных напитков, в другом месте не поименованные или не включенные Если добавление этилового спирта, воды и других веществ (таких как сироп, различные ароматические и красящие добавки и, в некоторых случаях, сливки) приводит к потере вкуса, запаха и/или внешнего вида напитка, полученного из определенного фрукта или натурального продукта, то есть сброженного напитка товарной позиции 2206 00, то такой продукт классифицируется в товарной позиции 2208.
2206 00 100 0	Пикет См. дополнительное примечание 8 к данной группе.
2206 00 310 0 – 2206 00 890 9	Прочие В эти подсубпозиции включаются продукты, указанные в пояснениях к товарной позиции 2206, второй абзац, (1) – (10).
2206 00 310 0 – 2206 00 390 9	Игристые См. дополнительное примечание 9 к данной группе.
	Относительно "грибовидных" пробок в вышеупомянутом дополнительном примечании см. пояснения к подсубпозициям 2204 21 060 0 – 2204 21 090 0, последний абзац.
2206 00 510 0 – 2206 00 890 9	Неигристые, в сосудах емкостью В данные подсубпозиции включаются напитки, которые не являются продуктом естественного сбраживания натурального виноградного сусла, а

	производятся из концентрированного виноградного сула. Это суло стабильно в хранении и может использоваться по мере необходимости.
	Процесс сбраживания обычно начинается при добавлении дрожжей. В процессе брожения в суло может быть также добавлена сахароза. Продукт, получаемый с помощью этого процесса, может быть впоследствии подслащен, креплен или купажирован.
2207	Спирт этиловый неденатурированный с концентрацией спирта 80 об.% или более; этиловый спирт и прочие спиртовые настойки, денатурированные, любой концентрации
2207 10 000 0	Спирт этиловый неденатурированный с концентрацией спирта 80 об.% или более
	См. пояснения к товарной позиции 2207, исключая четвертый абзац.
	Спиртные напитки (например, джин, водка) включаются в подсубпозиции 2208 20 120 0 – 2208 90 780 9 независимо от их крепости.
2207 20 000 0	Спирт этиловый и прочие спиртовые настойки, денатурированные, любой концентрации
	См. пояснения к товарной позиции 2207, четвертый абзац.
2208	Спирт этиловый неденатурированный с концентрацией спирта менее 80 об.%; спиртовые настойки, ликеры и прочие спиртные напитки Спиртовые настойки, ликеры и прочие спиртные напитки товарной позиции 2208 представляют собой напитки, содержащие алкоголь, как правило, предназначенные для употребления в пищу, которые производятся:
	– непосредственно дистилляцией (с добавлением или без добавления вкусо-ароматических веществ) натуральных сброженных жидкостей, таких как вино или сидр, или предварительно сброженных фруктов, выжимок фруктов, зерна или прочих растительных продуктов, или
	– простым добавлением в спирт, полученный дистилляцией, различных ароматических веществ, а иногда сахара.
	Различные спиртные напитки описываются в пояснениях к товарной позиции 2208, третий абзац, (1) – (18).
	Что касается неденатурированных спиртных настоек, необходимо отметить, что они включаются в данную товарную позицию независимо от того,

	готов ли продукт к употреблению в качестве напитка, даже если они имеют концентрацию спирта 80 об.% или более.
	В данную товарную позицию не включаются спиртные напитки, полученные сбраживанием (товарные позиции 2203 00 – 2206 00).
2208 30 110 0 – 2208 30 880 0	Виски Виски является спиртовой настойкой, полученной в результате дистилляции перебродившего суслу из зерна злаков и поступающее в продажу с концентрацией спирта 40 об.% или более в бутылках или прочих емкостях.
	Скотч (шотландское виски) представляет собой виски, дистиллированное и выдержанное в Шотландии.
	Виски с добавлением газированной воды (виски с содовой) не включается в данные подсубпозиции и включается в подсубпозицию 2208 90 690 1, 2208 90 690 9, 2208 90 780 1 или 2208 90 780 9.
2208 30 300 1 и 2208 30 300 9	Виски односолодовое Шотландское односолодовое виски является спиртовой настойкой, полученной на одной вискокурне дистилляцией сброженного суслу исключительно из осоложенного ячменя.
2208 30 410 0 и 2208 30 490 0	Виски солодовое купажированное, в сосудах емкостью Шотландское купажированное солодовое виски изготавливается путем смешивания двух или более сортов шотландского односолодового виски, которые прошли дистилляцию/были получены на разных вискокурнях.
2208 30 610 0 и 2208 30 690 0	Виски однозерновое и купажированное зерновое, в сосудах емкостью Шотландское однозерновое виски является спиртовой настойкой, отличной от односолодового или солодового купажированного шотландского виски, которую получают на одной вискокурне дистилляцией сброженного суслу из осоложенного ячменя при наличии или отсутствии целых зерен ячменя или других злаков (главным образом, пшеницы или кукурузы).
	Шотландское купажированное зерновое виски изготавливается путем смешивания двух или более сортов шотландского однозернового виски, которые прошли дистилляцию/были получены на разных вискокурнях.
2208 30 710 0 и	Виски купажированное прочее, в сосудах емкостью Прочее шотландское купажированное виски изготавливается путем смешивания одного или нескольких сортов шотландского односолодового

2208 30 790 0	виски с одним или несколькими сортами шотландского однозернового виски.
2208 40 110 0 –2208 40 990 0	Ром и прочие спиртовые настойки, полученные в результате дистилляции сброженных продуктов из сахарного тростника В данные подсубпозиции включаются, например, ром и тафия, как описано в пояснениях к товарной позиции 2208, третий абзац, (3), при условии, что продукты данных подсубпозиций сохранили свои органолептические характеристики.
2208 50 110 0 и 2208 50 190 0	Джин, в сосудах емкостью Джин представляет собой спиртной напиток, как правило, полученный путем простой или последовательной перегонки ректифицированных спиртов из зерен злаков или этилового спирта с ягодами можжевельника и прочими ароматическими веществами (например, с кориандром, корнем ангелики, анисом, имбирем).
	В данных подсубпозициях в качестве джина рассматриваются только спиртные напитки, имеющие органолептические характеристики джина.
	Следовательно, в данные подсубпозиции не включаются, например:
	а) можжевеловая настойка (подсубпозиция 2208 50 910 0 или 2208 50 990 0);
	б) аквавит (скандинавская тминная водка) (подсубпозиция 2208 90 560 8 или 2208 90 770 8);
	в) kranawitter (подсубпозиция 2208 90 560 8 или 2208 90 770 8).
2208 60 110 0 –2208 60 990 0	Водка См. пояснения к товарной позиции 2208, третий абзац, (5).
2208 70 100 0 и 2208 70 900 0	Ликеры См. пояснения к товарной позиции 2208, первый абзац, (Б), и третий абзац.
2208 90 110 0 и 2208 90 190 0	Аррак, в сосудах емкостью Аррак – это спиртовая настойка, полученная с использованием специальных дрожжей из тростниково-сахарной мелассы или из мелассы сладких соков растений и риса.
	Аррак не следует путать с ракией, получаемой путем повторной перегонки спиртовой настойки изюма или инжира с анисовым семенем, которая включается в подсубпозицию 2208 90 560 8 или 2208 90 770 8.
2208 90 330 0	Сливовая, грушевая или вишневая спиртовая настойка (исключая ликеры), в сосудах емкостью

и 2208 90 380 0	Сливовая, грушевая и вишневая спиртовые настойки представляют собой спиртные напитки, полученные сбраживанием и дистилляцией сливового, грушевого или вишневого сусла.
	Относительно терминов "слива" и "вишня" см. пояснения к товарной позиции 0809.
2208 90 480 0	Прочие В данной подсубпозиции спиртовые настойки, полученные в результате дистилляции фруктов, представляют собой спиртные напитки, полученные исключительно ферментацией и дистилляцией фруктов (кроме слив, груш или вишен), например, абрикосов, черники, малины, ежевики, черной смородины, белой смородины, красной смородины, земляники (клубники), яблок, включая спиртовые настойки, полученные из сидра. Кальвадос включается в подсубпозицию 2208 90 450 0.
2208 90 560 1 –2208 90 560 8	Прочие В данные подсубпозиции включаются анисовые спиртовые настойки, ракия, спиртовые настойки из агавы (например, мескаль), спиртовые настойки, полученные путем дистилляции из ароматических трав, горькие настойки-аперитивы, аквавит, kranawitter, спиртовые настойки, полученные путем дистилляции корней растений (например, настойки из горечавки), настойки сорго.
2208 90 690 1 и 2208 90 690 9	Спиртные напитки прочие Помимо напитков, указанных в пояснениях к товарной позиции 2208, третий абзац, (14) – (18), в данные подсубпозиции также включаются:
	55) спиртные напитки с добавлением газированной воды (например, виски с содовой);
	56) чай с добавлением алкоголя;
	57) смеси из алкогольных напитков или алкогольные напитки, смешанные с фруктовыми или овощными соками (коктейли).
2208 90 710 0	Перегнанные из фруктов См. пояснения к подсубпозиции 2208 90 480 0. В данную подсубпозицию включается кальвадос.
2208 90 770 1 –2208 90 770 8	Прочие См. пояснения к подсубпозициям 2208 90 560 1 – 2208 90 560 8.
2208 90 780 1 и 2208 90 780 9	Спиртные напитки прочие См. пояснения к подсубпозициям 2208 90 690 1 и 2208 90 690 9.
2208 90 910 0	Спирт этиловый неденатурированный с концентрацией спирта менее 80 об.%, в сосудах емкостью В данные подсубпозиции включается жидкость, описываемая как "основа солодового пива" с

и 2208 90 990 0	концентрацией спирта 14 об.% и получаемая из сваренного пива, очищенного, а затем подверженного ультрафильтрации, посредством которой концентрация ингредиентов, таких как горькие вещества и белки, была снижена.
2209 00	Уксус и его заменители, полученные из уксусной кислоты
2209 00 110 0 и 2209 00 190 0	Уксус винный, в сосудах емкостью См. дополнительное примечание 10 к данной группе .
	См. также пояснения к товарной позиции 2209, часть (I), второй абзац, (1).
2209 00 910 0 и 2209 00 990 0	Прочие, в сосудах емкостью В данные подсубпозиции включаются продукты, указанные в пояснениях к товарной позиции 2209, часть (I), второй абзац, (2), (3) и (4) и часть (II).

группа 23

Остатки и отходы пищевой промышленности; готовые корма для животных

Дополнительные примечания:

1.	Подсубпозиции 2303 10 110 0 и 2303 10 190 0 включают только остатки от производства крахмала из кукурузы и не включают смеси этих остатков с продуктами, полученными из других растений, или с продуктами, полученными из кукурузы другим способом, кроме получения крахмала путем влажного процесса.		
	Содержание крахмала не должно превышать 28 мас.% в пересчете на сухой продукт и содержание в них жира не должно превышать 4,5 мас.% в пересчете на сухой продукт.		
2.	Подсубпозиция 2306 90 050 0 включает только остатки, получаемые при извлечении масла из зародышей зерен кукурузы, содержащие следующие компоненты в определенных количествах в пересчете на сухой продукт:		
	(а)	продукты с содержанием масла менее 3 мас. %:	
		—	содержание крахмала менее 45 мас.%,
		—	содержание белка (содержание азота x 6,25) не менее 11,5 мас.%;
	(б)	продукты с содержанием масла не менее 3 мас.% и не более 8 мас. %:	
		—	содержание крахмала менее 45 мас.%,
		—	содержание белка (содержание азота x 6,25) не менее 13 мас. %.
	Кроме того, эти остатки не должны содержать компоненты, которые получены не из зерен кукурузы.		

	Продукты, содержащие компоненты частей зерен кукурузы, которые были добавлены после процесса переработки и не были подвергнуты процессу извлечения масла, не включаются.	
3.	В подсубпозициях 2307 00 110 0, 2307 00 190 0, 2308 00 110 0 и 2308 00 190 0 следующие термины означают:	
	–	"фактическая концентрация спирта по массе" – число килограммов чистого спирта, содержащегося в 100 кг продукта,
	–	"потенциальная концентрация спирта по массе" – число килограммов чистого спирта, которое можно получить при полном сбраживании сахаров, содержащихся в 100 кг продукта,
	–	"общая концентрация спирта по массе" – сумма фактической и потенциальной концентраций спирта по массе,
	–	"мас.%" – концентрация спирта по массе.
4.	В подсубпозициях 2309 10 110 0 – 2309 10 700 0 и 2309 90 310 0 – 2309 90 700 0 термин "молочные продукты" означает продукты, включаемые в товарные позиции 0401, 0402, 0404, 0405, 0406 и в подсубпозиции 0403 20 110 0 – 0403 20 390 0, 0403 90 110 0 – 0403 90 690 0, 1702 11 000 0, 1702 19 000 0 и 2106 90 520 0.	
5.	Подсубпозиция 2309 90 200 0 включает только остатки от производства крахмала из кукурузы и не включает смеси этих остатков с продуктами, полученными из других растений, или продуктами, полученными из кукурузы другим способом, кроме получения крахмала путем влажного процесса, содержащие:	
	–	высевки кукурузы, используемые в процессе вымывания в соотношении, не превышающем 15 мас.%, и/или
	–	остатки воды для замачивания кукурузы процесса вымывания, включая остатки воды для замачивания, используемые для производства спирта или прочих продуктов, получаемых из крахмала.
	Эти продукты также могут содержать остатки, получаемые при извлечении масла из зародышей зерен кукурузы при процессе влажного измельчения.	
	Возможное содержание крахмала в них не превышает 28 мас.% в пересчете на сухой продукт, содержание жира не превышает 4,5 мас.% в пересчете на сухой продукт и содержание белка не превышает 40 мас.% в пересчете на сухой продукт.	

Пояснения к дополнительному примечанию 3	Потенциальная концентрация спирта по массе рассчитывается путем умножения массы сахаров (вычисленной в килограммах инвертного сахара), содержащихся в 100 кг продукта, на коэффициент 0,47.
2301	Мука тонкого и грубого помола и гранулы из мяса или мясных субпродуктов, рыбы или ракообразных, моллюсков или прочих водных беспозвоночных, непригодные для употребления в пищу; шкварки

2301 20 000 0	<p>Мука тонкого и грубого помола и гранулы из рыбы или ракообразных, моллюсков или прочих водных беспозвоночных</p> <p>Мука тонкого и грубого помола и гранулы из рыбы данной субпозиции состоят из рыбы или рыбных отходов, как правило, сваренных и затем измельченных до пастообразного состояния, высушенных, измельченных и, в некоторых случаях, агломерированных в виде гранул.</p>
	<p>В данную субпозицию не включается рыбная мука, пригодная для употребления в пищу (субпозиция 0309 10 000 0).</p>
2302	<p>Отруби, высевки, месятки и прочие остатки от просеивания, помола или других способов переработки зерна злаков или бобовых культур, негранулированные или гранулированные</p> <p>Для определения различий между продуктами данной товарной позиции и продуктами группы 11 см. примечание 2 (А) к группе 11.</p>
	<p>Остатки, описанные в пояснениях к товарной позиции 2302, (Б), (1), должны содержать 50% или более зерна злаков или бобовых культур.</p>
2302 10 100 0 и 2302 10 900 0	<p>Кукурузные</p> <p>Раздробленные кукурузные зерна, полученные в процессе просеивания очищенных нелущенных зерен кукурузы, не включаются в данные подсубпозиции в том случае, если они удовлетворяют критериям, предусмотренным в примечании 2 (А) к группе 11 (подсубпозиция 1104 23 980 0).</p>
2303	<p>Остатки от производства крахмала и аналогичные остатки, свекловичный жом, багасса, или жом сахарного тростника, и прочие отходы производства сахара, барда и прочие отходы пивоварения или винокурения, негранулированные или гранулированные</p>
2303 10 110 0 и 2303 10 190 0	<p>Остатки от производства крахмала из кукурузы (за исключением концентрированной замочной жидкости), с содержанием белка в пересчете на сухое вещество</p> <p>Продукты, включенные в данные подсубпозиции, должны удовлетворять критериям, приведенным в дополнительном примечании 1 к данной группе.</p>
	<p>В данные подсубпозиции включаются:</p>
	<p>58) кукурузная клейковина (обычно в виде муки), состоящая в основном из клейковины кукурузных зерен, получаемой путем отделения крахмала; содержание белка (азот x 6,25) превышает 40 мас.%;</p>
	<p>59) мука крупного помола из клейковины, которая получается главным образом путем смешивания сухих остатков от производства крахмала из</p>

	кукурузы с чистым растительным белком; такие продукты обычно содержат около 40 мас.% белков (азот x 6,25);
	60) корм из кукурузной клейковины, который обычно содержит не менее 20 мас.% белка (азот x 6,25) и состоит в основном из частиц перикарпия и эндосперма, кукурузной клейковины и иногда из концентрированной кукурузной замочной жидкости, являющихся побочными продуктами производства крахмала из кукурузы.
	В данные подсубпозиции также включаются перечисленные выше продукты, агломерированные в виде гранул.
	В данные подсубпозиции включаются только продукты с содержанием крахмала, не превышающим 28 мас.% в пересчете на сухой продукт, содержание в них жира не должно превышать 4,5 мас. % в пересчете на сухой продукт.
	Продукты с более высоким содержанием крахмала или жира обычно включаются в группу 11 или в подсубпозицию 2302 10 100 0, 2302 10 900 0, 2309 90 410 0 или 2309 90 510 0, в зависимости от конкретного случая. Такие же требования применяются к товарам, содержащим продукты, извлеченные из кукурузы с использованием любых методов, кроме получения крахмала влажным способом (остатки от просеивания кукурузного зерна, молотого кукурузного зерна, остатки от извлечения масла из зародышей зерен кукурузы сухим способом и т.д.).
	Продукты, включенные в данные подсубпозиции, также не должны содержать остатки от извлечения масла из зародышей зерен кукурузы влажным способом.
	Концентрированная кукурузная замочная жидкость включается в подсубпозицию 2303 10 900 0 независимо от содержания белка.
2303 10 900 0	Прочие В данной подсубпозиции остатки от производства крахмала из корней маниоки означают продукты с содержанием крахмала не более 40 мас.% в пересчете на сухой продукт.
	Если содержание крахмала в них больше, то такие продукты в виде муки тонкого или грубого помола включаются в подсубпозицию 1106 20 100 0 или 1106 20 900 0. Продукты в виде гранул включаются в подсубпозицию 0714 10 000 2.
	В данную подсубпозицию также включаются:

	61) корм из клейковины сорго, который обычно содержит не менее 18 мас.% белков и состоит в основном из частиц перикарпия и эндосперма зерен сорго, клейковины сорго и иногда из концентрированной сорговой замочной жидкости, являющихся побочными продуктами производства крахмала из сорго.
	В данную подсубпозицию включаются только продукты с содержанием крахмала не более 40 мас.% в пересчете на сухой продукт.
	Продукты с более высоким содержанием крахмала, как правило, включаются в группу 11 или в товарную позицию 2302 или 2309, в зависимости от конкретного случая;
	62) остатки от производства крахмала, известные как "сухой картофельный жом". Содержание крахмала в таких остатках, как правило, составляет 50 мас.% или более.
	Концентрированная кукурузная замочная жидкость включается в данную подсубпозицию независимо от содержания белка.
2303 20 100 0 и 2303 20 900 0	Свекловичный жом, багасса, или жом сахарного тростника, и прочие отходы производства сахара Молочная сыворотка, из которой частично удалена лактоза, не рассматривается в качестве отходов сахарного производства и не включается в данные подсубпозиции (товарная позиция 0404).
	В данные подсубпозиции включается частично или полностью обессахаренная свекла.
2303 30 000 0	Барда и прочие отходы пивоварения или винокурения См. пояснения к товарной позиции 2303, первый абзац, (Д), (1) – (5).
2304 00 000 1 и 2304 00 000 9	Жмыхи и другие твердые остатки, получаемые при извлечении соевого масла, немолотые или молотые, негранулированные или гранулированные В данные подсубпозиции не включаются соевые хлопья, молотые или немолотые, из которых не извлечено соевое масло (товарная позиция 2308 00).
2306	Жмыхи и другие твердые остатки, получаемые при извлечении жиров или масел растительного или микробиологического происхождения, кроме указанных в товарной позиции 2304 или 2305, немолотые или молотые, негранулированные или гранулированные
2306 41 000 0	Из семян рапса, или кользы, с низким содержанием эруковой кислоты См. примечание к субпозиции 1 к данной группе и пояснение к субпозиции 2306 41.

2306 90 050 0	Из зародышей зерен кукурузы В данную подсубпозицию включаются остатки, получаемые при извлечении масла из зародышей зерен кукурузы влажным или сухим способом, соответствующие критериям, указанным в дополнительном примечании 2 к данной группе.
	Продукты, не соответствующие этим критериям, как правило, включаются в группу 11 или в товарную позицию 2302 или 2309, в зависимости от конкретного случая.
2306 90 110 0 и 2306 90 190 0	Жмыхи и другие остатки, получаемые при извлечении оливкового масла Термин "остатки, получаемые при извлечении оливкового масла" означает только продукты с содержанием жира не более 8 мас.%. Такие продукты (кроме отстоя) с более высоким содержанием жира включаются в ту же самую подсубпозицию, что и основной продукт (подсубпозиция 0709 92 100 0 или 0709 92 900 0).
2307 00	Винный отстой; винный камень
2307 00 110 0	С общей концентрацией спирта не более 7,9 мас.% и содержанием сухого вещества не менее 25 мас.% См. дополнительное примечание 3 к данной группе и соответствующие пояснения.
2307 00 900 0	Винный камень См. пояснения к товарной позиции 2307, второй абзац.
2308 00	Продукты растительного происхождения и растительные отходы, растительные остатки и побочные продукты, негранулированные или гранулированные, используемые для кормления животных, в другом месте не поименованные или не включенные
2308 00 110 0	С общей концентрацией спирта не более 4,3 мас.% и содержанием сухого вещества не менее 40 мас.% См. дополнительное примечание 3 к данной группе и соответствующие пояснения.
2308 00 400 0	Желуди и конские каштаны; яблочные выжимки и выжимки других плодов, кроме виноградных Фруктовые выжимки, кроме виноградных, включают "апельсиновые клетки", то есть продукты, состоящие из частей апельсинов, которые первоначально входят в состав сока, полученного прессованием, и после отделения от него содержат очень небольшое количество частей мякоти плода, но состоят в основном из клеточной мембраны и альбедо. Эти продукты предназначаются для добавок к разведенным концентрированным апельсиновым сокам и в безалкогольные напитки.

2308 00 900 0	Прочие В данную подсубпозицию включаются продукты, указанные в (2) – (4), (6) – (9) второго абзаца пояснений к товарной позиции 2308.
	В данную подсубпозицию также включается соевая шелуха, молотая и немолотая, из которой не извлечено соевое масло.
2309	Продукты, используемые для кормления животных См. примечание 1 к данной группе.
	Для определения содержания крахмала используется поляриметрический метод (также называемый модифицированным методом Эверса).
	Содержание крахмала в весе продуктов, используемых для кормления животных, в значении товарной позиции 2309 должно определяться ферментативным аналитическим методом в случаях, когда следующие кормовые вещества представлены в значительных количествах:
	а) продукты из сахарной свеклы, такие как свекловичный жом, свекольная меласса, свекловичный мелассированный жом, свекловичная барда, свекловичный сахар;
	б) цитрусовый жом;
	в) льняные семена; льняной жмых; экстрагированные льняные семена;
	г) рапсовые семена; рапсовый жмых; экстрагированные рапсовые семена; рапсовая оболочка;
	д) семена подсолнечника; экстрагированные семена подсолнечника; семена подсолнечника, частично очищенные, экстрагированные;
	е) жмых копры; копра экстрагированная;
	ж) картофельный жом;
	з) обезвоженные дрожжи;
	и) продукты с высоким содержанием инулина (например, кусочки и мука из земляной груши или топинамбура);
	к) шкварки.
	Продукты с содержанием крахмала ниже 0,5 мас.% не считаются продуктами, содержащими крахмал. Для определения глюкозы используется высокоэффективная жидкостная хроматография (HPLC).
	Что касается молочных продуктов, см. дополнительное примечание 4 к данной группе. Содержание молочных продуктов и содержание крахмала рассчитываются в полученном продукте.

<p>2309 10 110 0 – 2309 10 900 0</p>	<p>Корм для собак или кошек, расфасованный для розничной продажи</p> <p>В данные подсубпозиции включаются жевательные игрушки для собак, полностью пригодные для употребления в пищу, поставляемые в различной форме, такие как кольца и косточки, состоящие из размельченных кусочков бычины, желатина, сиропа глюкозы (в качестве связующего вещества), красящей добавки, белкового растительного гидролизата, стабилизатора и, в случае колец, мяса и костной муки.</p>
<p>2309 90 100 0</p>	<p>Растворимые рыбные продукты или продукты из морских млекопитающих животных</p> <p>См. пояснения к товарной позиции 2309, часть (II), (Б), последний абзац, (1).</p>
<p>2309 90 200 0</p>	<p>Продукты, описанные в дополнительном примечании 5 к данной группе</p> <p>Использование кукурузной замочной жидкости в качестве питательной среды для консервирования (питательного бульона) может привести к наличию в продуктах остатков сбраживающих веществ, концентрация которых, как правило, не превышает 2%. Эти продукты могут быть обнаружены под микроскопом.</p>
	<p>Помимо того, что продукты содержат остатки замочной жидкости, используемой в определенных процессах сбраживания, они содержат также в очень небольших количествах следующие вещества: амилоглюкозидазу, альфа-амилазу, ксантановую камедь, молочную кислоту, лимонную кислоту, лизин, треонин, триптофан.</p>
	<p>Кукурузная замочная жидкость уже содержит некоторые из этих веществ (например, аминокислоты) в очень небольших количествах, и увеличение их концентрации вследствие брожения является незначительным.</p>
	<p>Продукты с содержанием крахмала или жира, превышающем пределы, указанные в дополнительном примечании 5, включаются в подсубпозицию 2309 90 410 0 или 2309 90 510 0, в зависимости от конкретного случая.</p>

группа 24

Табак и промышленные заменители табака; продукция, содержащая или не содержащая никотин, предназначенная для вдыхания без горения; прочая продукция, содержащая никотин и предназначенная для поступления никотина в организм человека

	<p>Табачное сырье; табачные отходы</p>
--	--

2401	Относительно табака в естественном состоянии, или в виде сырья, см. пояснения к товарной позиции 2401, абзац (1).
	Необходимо отметить, что:
	а) табак типа Вирджиния "тепловой сушки" означает табак, просушенный в искусственных атмосферных условиях с помощью регулирования тепла и вентиляции, не допуская контакта дыма с листьями табака; цвет просушенного табака обычно изменяется от светло-желтого до темно-оранжевого или красного. Прочие цвета и комбинации цветов обусловлены различной степенью зрелости или отличий в технологии обработки и сушки;
	б) табак светлый типа Бэрлей теневой сушки (включая гибриды Бэрлей) означает табак, просушенный в естественных атмосферных условиях и, в случае использования дополнительного тепла или циркуляции воздуха, не имеющий запаха дыма; цвет листьев обычно изменяется от светлого желтовато-коричневого до красноватого. Прочие цвета и комбинации цветов обусловлены различной степенью зрелости или отличий в технологии обработки и сушки;
	в) табак светлый типа Мэриленд теневой сушки означает табак, просушенный в естественных атмосферных условиях и, в случае использования дополнительного тепла или циркуляции воздуха, не имеющий запаха дыма; цвет листьев обычно изменяется от светло-желтого до густого красно-вишневого. Прочие цвета и комбинации цветов обусловлены различной степенью зрелости или отличий в технологии обработки и сушки;
	г) табак "огневой сушки" означает табак, просушенный в искусственных атмосферных условиях с использованием открытого огня, за счет чего табак частично поглощает древесный дым. Листья табака "огневой сушки" обычно плотнее по сравнению с листьями табака типа Бэрлей, табака "тепловой сушки" или табака типа Мэриленд, расположенных на таком же участке стебля. Цвета обычно изменяются от желтовато-коричневого до очень темного коричневого цвета. Прочие цвета и комбинации цветов обусловлены различной степенью зрелости или отличий в технологии обработки и сушки.
	Табак "солнечной сушки" просушивается непосредственно за счет солнечного тепла на открытом воздухе в дневное время суток.
	В данную товарную позицию не включаются живые табачные растения (товарная позиция 0602).
	Табачные отходы

2401 30 000 0	В дополнение к продуктам, перечисленным в пояснениях к товарной позиции 2401, абзац (2), в данную субпозицию также включаются:
	63) отходы от переработки табачных листьев; в торговых кругах такие отходы известны как отбросы, отсевы, остатки, отходы производства, но в европейских странах также упоминаются под разными наименованиями, такими как "smalls", "winnowings", "sweepings", "kirinti" или "broquelins" и т.д. Они, как правило, содержат примеси или посторонние включения, такие как пыль, растительные отходы, текстильные волокна. Иногда пыль из этих отходов удалена просеиванием через сито;
	64) отходы табачных листьев, известные в торговых кругах как "отсевы" и получаемые при просеивании вышеуказанных отходов;
	65) отходы, получаемые при производстве сигар, описываемые как "обрезки" и состоящие из кусочков обрезанных листьев;
	66) пыль, получаемая при просеивании вышеуказанных отходов.
	В данную субпозицию не включаются табачные отходы, приготовленные для продажи в качестве курительного или жевательного табака, нюхательного табака или табачного порошка, или табачные отходы, прошедшие обработку для использования в качестве курительного табака, жевательного табака, нюхательного или табачного порошка (товарная позиция 2403).
2402	Сигары, сигары с обрезанными концами, сигариллы и сигареты из табака или его заменителей
2402 10 000 0	Сигары, сигары с обрезанными концами и сигариллы, содержащие табак Сигары, сигары с обрезанными концами и сигариллы представляют собой виды курительной табачной продукции, которые можно курить в том виде, как они есть, и которые:
	а) имеют покровный лист из натурального табака полностью закрывающий изделие, включая, где это предусмотрено, фильтр (но не имеют никакого дополнительного слоя, частично закрывающего покровный лист), но не наконечник у сигар с наконечником; или
	б) имеют наполнитель из размолотой мешки и покровный лист обычного для сигар цвета из восстановленного табака субпозиции 2403 91 000 0, полностью закрывающий изделие, включая, где это предусмотрено, фильтр, но не наконечник у сигар с наконечником, при этом масса одного изделия без фильтра или мундштука составляет не менее 2,3 г,

	но не более 10 г, и длина окружности изделия на участке не менее одной трети его общей длины составляет не менее 34 мм.
	В данную субпозицию включаются изделия с покровным листом из восстановленного табака, которые могут частично состоять из веществ, отличных от табака, при условии, что они удовлетворяют указанным выше критериям.
2402 20 100 0 и 2402 20 900 0	Сигареты, содержащие табак Сигареты представляют собой вид курительной табачной продукции, которые не попадают под категорию сигар или сигарилл (см. пояснения к субпозиции 2402 10 000 0).
	При условии, что она удовлетворяет указанным выше неперенным условиям, продукция, частично состоящая из веществ, отличных от табака, включается в данные подсубпозиции.
	В данные подсубпозиции не включается продукция, состоящая полностью из веществ, отличных от табака (субпозиция 2402 90 000 0 или, если она предназначена для медицинского применения, группа 30).
2402 90 000 0	Прочие В данную субпозицию включаются сигары, сигары с обрезанными концами, сигариллы и сигареты, полностью состоящие из заменителей табака, например, сигареты, изготовленные из специально обработанных листьев различных видов салата-латука и не содержащие ни табака, ни никотина.
2403	Прочий промышленно изготовленный табак и промышленные заменители табака; табак "гомогенизированный" или "восстановленный"; табачные экстракты и эссенции
2403 11 000 0	Табак для кальяна, указанный в примечании к субпозиции 1 к данной группе См. примечание к субпозиции 1 к данной группе и к ояснение к субпозиции 2403 11.
2403 19 100 0 и 2403 19 900 0	Прочий Курительный табак представляет собой табак, который порезан или иным способом расщеплен, скручен или спрессован, который можно курить без дальнейшей промышленной обработки.
	Отходы, получаемые при обработке листьев табака или при производстве табачной продукции, пригодные для курения, рассматриваются как курительный табак, если они не соответствуют описанию сигар, сигарилл или сигарет (см. пояснения к позициям 2402 10 000 0, 2402 20 100 0 и 2402 20 900 0).

	Смеси курительного табака с веществами, отличными от табака, также классифицируются в данных позициях, при условии, что они соответствуют приведенному выше описанию, за исключением продукции, предназначенной для медицинских целей (группа 30).
	В данные подсубпозиции включается скрошенный сигаретный табак, который представляет собой готовую табачную смесь для производства сигарет.
2403 91 000 0	"Гомогенизированный" или "восстановленный" табак См. пояснения к товарной позиции 2403, первый абзац, (6).
2403 99 100 0	Жевательный и нюхательный табак Жевательный табак представляет собой табак в виде трубочек, палочек, пластинок, полосок, кубиков и брикетов, специально обработанный для использования в качестве жевательного, а не курительного табака и предназначенный для розничной продажи.
	Нюхательный табак представляет собой табак в виде порошка или крупинок (гранул), специально обработанный для использования в качестве нюхательного, а не курительного табака.
	При условии, что она удовлетворяет вышеуказанным неперенным условиям, продукция, состоящая частично из материалов, отличных от табака, включается в данную подсубпозицию.
2403 99 900 2 и 2403 99 900 8	Прочий В данные подсубпозиции включаются:
	67) табачные экстракты и эссенции, описанные в пояснениях к товарной позиции 2403, первый абзац, (7);
	68) табачный порошок (обычно получаемый в процессе, например, помола, приводящему к определенному распределению частиц по размеру). В нем не должно быть примесей, а размер частиц должен быть менее 0,4 мм;
	69) вспененные, ароматизированные и ферментированные бразильские табаки, сформованные в виде полых шариков в оболочки шарообразной формы (манготы);
	70) расширенный табак (резаные табачные листья или стебли, увеличенные в размерах в процессе расширения клеток); он не может использоваться для курения в том виде как он есть и применяется как наполнитель при производстве резаного табака для сигарет;

71) продукция для курения (например, "табак для кальяна"), состоящая полностью из заменителей табака и веществ, отличных от табака.

РАЗДЕЛ V МИНЕРАЛЬНЫЕ ПРОДУКТЫ

группа 25

Соль; сера; земли и камень; штукатурные материалы, известь и цемент

Пояснения к примечанию 1	Флотация предназначена для отделения ценного компонента минерального сырья от пустой породы, позволяя ему собираться на поверхности воды, в которую погружают исходное сырье, в то время как пустая порода осаждается на дне.
2501 00	Соль (включая соль столовую и денатурированную) и хлорид натрия чистый, растворенные или не растворенные в воде, или содержащие или не содержащие добавки агентов, препятствующих слипанию или обеспечивающих сыпучесть; вода морская
2501 00 310 0	Для химических превращений (разделение натрия и хлора) с последующим использованием для производства других продуктов При выполнении условий, установленных компетентными органами, в данную подсубпозицию включается соль, денатурированная или неденатурированная, предназначенная для производства соляной кислоты, хлора, хлорида кальция, нитрата натрия, гипохлорита натрия, сульфатов натрия, карбонатов натрия, гидроксида натрия, хлората натрия, перхлората натрия и металлического натрия.
2501 00 510 0	Денатурированная или для промышленных целей (включая очистку), кроме консервирования или приготовления пищевых продуктов для людей или корма для животных При выполнении условий, установленных компетентными органами, в данную подсубпозицию включаются:
	72) денатурированная соль независимо от ее предназначения, кроме денатурированной соли подсубпозиции 2501 00 310 0;
	73) соль для рафинирования; "рафинирование" в данном случае означает просто очистку теми процессами, при которых соль растворяется;
	74) соль для промышленных целей, кроме химического превращения, консервирования или приготовления пищевых продуктов или корма для животных. "Соль для промышленных целей" означает соль, предназначенную для заводского

	использования в качестве сырья или промежуточного продукта в промышленных производственных процессах (например, в металлургии, крашении, кожевенной промышленности, в производстве мыла, в холодильной промышленности и в производстве керамики).
	Соль, кроме денатурированной соли для обработки дорог, относится к подсубпозиции 2501 00 990 0.
2501 00 911 0 и 2501 00 919 0	Соль, пригодная для употребления в пищу Соль, пригодная для употребления в пищу, является неденатурированной солью, пригодной для непосредственного бытового или промышленного использования в качестве приправы или консервирующей добавки для пищевых продуктов. Как правило, она имеет высокую степень чистоты и однородно белый цвет.
2501 00 990 0	Прочая В данную подсубпозицию включаются неденатурированная соль, применяемая в качестве антиобледенительного реагента зимой, и соль, используемая в качестве корма для животных (например, лизунец).
2503 00	Сера всех видов, кроме серы сублимированной, осажденной и коллоидной
2503 00 100 0	Сера сырая или нерафинированная В данную подсубпозицию включаются разновидности серы, упомянутые в пояснениях к товарной позиции 2503, первый абзац, (1) – (4). Эти разновидности серы, как правило, представлены в виде блоков, кусков или пыли.
2503 00 900 0	Прочая В данную подсубпозицию включаются разновидности серы, упомянутые в пояснениях к товарной позиции 2503, первый абзац, (5) – (7). Эти разновидности серы, как правило, представлены в виде палочек или прутков, либо небольших кусочков (очищенная сера), либо порошков ("просеянная сера", "веяная сера", "распыленная сера").
2508	Глины прочие (исключая вспученные глины товарной позиции 6806), андалузит, кианит и силлиманит, кальцинированные или некальцинированные; муллит; земли шамотные или динасовые
2508 10 000 0	Бентонит См. пояснения к товарной позиции 2508, третий абзац, (1).
	Природные залегающие бентониты обычно имеют рН 6 – 9,5 (для 5% водной суспензии после ее

	отстаивания в течение 1 часа) и содержат менее 2% карбоната натрия; общее содержание взаимозаменяемых натрия и кальция не превышает 80 мэкв/100 г. Существуют два типа бентонитов: кальциевый, с низкой степенью набухания, и натриевый, с высокой степенью набухания (скорость вспучивания менее 7 мл/г или более 12 мл/г).
	Некоторые природные залегающие бентониты могут иметь характеристики, отличающиеся от этих значений; там, где это имеет место, обычно считается, что бентонит является активированным.
	Активированные бентониты, как правило, относятся к субпозиции 3802 90 000 0.
2511	Сульфат бария природный (барит); карбонат бария природный (витерит), кальцинированный или некальцинированный, кроме оксида бария товарной позиции 2816
2511 10 000 0	Сульфат бария природный (барит) Бариты содержат переменные количества оксида железа, оксида алюминия, карбоната натрия и оксида кремния. Так как продукт белого цвета встречается довольно редко, его дробят, просеивают, чтобы удалить цветные включения (в основном, желтоватые), превращают в порошок и затем очищают отмачиванием.
2511 20 000 0	Карбонат бария природный (витерит) Витерит существует в виде ромбовидных кристаллов или желтоватой массы, не растворимых в воде.
2513	Пемза; наждак; корунд природный, гранат природный и прочие природные абразивные материалы, термически обработанные или необработанные
2513 20 000 0	Наждак, корунд природный, гранат природный и прочие природные абразивные материалы Для целей классификации в данной субпозиции к прочим природным абразивным материалам относится трепел, известный как "гнилой камень", в виде похожего на золу продукта серого цвета, используемый в качестве абразива мягкого действия или для полирования.
2516	Гранит, порфир, базальт, песчаник и камень для памятников или строительства прочий, грубо раздробленные или нераздробленные, распиленные или нераспиленные, либо разделенные другим способом на блоки или плиты прямоугольной (включая квадратную) формы
	Необработанный или грубо раздробленный

2516 11 000 0	Применимо пояснение к субпозиции 2515 11 при внесении соответствующих изменений.
2516 12 000 0	Распиленный или разделенный другим способом на блоки или плиты прямоугольной (включая квадратную) формы Применимо пояснение к субпозиции 2515 12 при внесении соответствующих изменений.
2516 90 000 0	Камень для памятников или строительства прочий В данную субпозицию включаются:
	75) такие твердые породы, как порфир, сиенит, лава, базальт, гнейс, трахит, диабаз, диорит, фонолит, липарит, габбро, лабрадорит и перидотит;
	76) известковые камни для памятников или строительства, не включенные в товарную позицию 2515, например, камни с кажущимся удельным весом менее 2,5, необработанные, грубо раздробленные, распиленные либо разделенные другим способом на блоки или плиты прямоугольной (включая квадратную) формы любой толщины;
	77) серпентин, или офит, необработанный, грубо раздробленный, распиленный либо разделенный другим способом на блоки или пластины прямоугольной (включая квадратную) формы любой толщины.
2518	Доломит, кальцинированный или некальцинированный, спекшийся или неспекшийся, включая доломит грубо раздробленный или распиленный, либо разделенный другим способом на блоки или плиты прямоугольной (включая квадратную) формы
2518 10 000 0	Доломит некальцинированный или неспекшийся Доломит представляет собой природный двойной карбонат кальция и магния. Он относится к данной субпозиции даже после легкой тепловой обработки, которая не изменяет его химического состава.
	В данную субпозицию включается доломит некальцинированный или неспекшийся, необработанный, грубо раздробленный (в виде грубых брусков), распиленный либо расколотый на блоки или пластины прямоугольной (включая квадратную) формы.
2519	Карбонат магния природный (магнезит); магнезия плавленая; магнезия обожженная до спекания (агломерированная), содержащая или не содержащая небольшие количества других оксидов, добавляемых перед агломерацией; прочие оксиды магния, с примесями или без примесей

2519 90 100 0	<p>Оксид магния, кроме кальцинированного природного карбоната магния</p> <p>В данную подсубпозицию включаются:</p>
	<p>78) оксид магния, полученный прокаливанием гидроксида магния или осажденного карбоната магния и используемый, в частности, в фармацевтической промышленности; это вещество представляет собой порошок белого цвета с содержанием основного вещества не менее 98 мас.%;</p>
	<p>79) оксид магния, полученный плавлением предварительно прокаленного магнезита; магнезит прокаливают при температуре 1400 – 1800 С; полученная магнезия затем плавится в электрической дуге при температуре 2800 – 3000 С; в остывшем состоянии это вещество представляет собой кристаллический продукт, состоящий почти целиком из оксида магния (плавленная магнезия); продукт чрезвычайно чистый (с содержанием основного вещества не менее 95 мас.%) и имеет вид стеклообразных кристаллов;</p>
	<p>80) оксид магния, извлекаемый из морской воды; получается путем прокаливания гидроксида магния, осажденного из морской воды; продукт обычно содержит 91 – 98 мас.% основного вещества, содержание бора в качестве основной примеси больше, чем в магнезии обожженной до спекания (агломерированной) (приблизительно 100 и 40 промилле, соответственно).</p>
2520	<p>Гипс; ангидрит; гипсовые вяжущие (представляющие собой кальцинированный гипс или сульфат кальция), окрашенные или неокрашенные, содержащие или не содержащие небольшие количества ускорителей или замедлителей</p>
2520 20 000 0	<p>Гипсовые вяжущие</p> <p>В данную субпозицию включаются строительные гипсовые вяжущие.</p>
	<p>Строительные гипсовые вяжущие получают обогащением и обжигом неочищенного гипса (гипсовой горной породы или прочих гипсосодержащих материалов, например, побочных продуктов химической промышленности). Особые свойства могут быть получены посредством введения в процессе производства добавок. Они представляют собой плавающие агенты (то есть вещества, которые влияют на свойства гипса, например, на его консистенцию или, в некоторых случаях, на его адгезионные свойства), замедлители или ускорители.</p>
	<p>Строительные гипсовые вяжущие используются, например, в качестве отделочного материала для штукатурки стен и потолков, в производстве</p>

	строительных панелей и прочих конструкционных элементов или для укладки кафельных плиток.
2523	Портландцемент, цемент глиноземистый, цемент шлаковый, цемент суперсульфатный и аналогичные гидравлические цементы, неокрашенные или окрашенные, готовые или в форме клинкеров
2523 90 000 0	Цементы гидравлические прочие В данную субпозицию включаются:
	1) цемент для доменных печей, содержащий не менее 20 мас.% клинкера портландцемента, 36 – 80 мас.% гранулированного шлака доменных печей и не более 5 мас.% прочих составляющих цемента;
	2) пуццолан-цемент, содержащий не менее 60 мас.% клинкера портландцемента, не более 40 мас.% природного пуццолана или летучей золы и не более 5 мас.% прочих составляющих цемента.
	Для термина "пуццолан" см. пояснения к товарной позиции 2530, часть (Г), (7).
	Летучая зола представляет собой мелкий легкий порошок, полученный извлечением порошкообразных частиц из продуктов горения, выделяемых при сжигании пылевидного угля в печах. Имеет цвет от серого до черного.
2524	Асбест
2524 10 000 0	Крокидолит См. пояснения к товарной позиции 2524, второй абзац.
2526	Стеатит природный, грубо раздробленный или нераздробленный, распиленный или нераспиленный, либо разделенный другим способом на блоки или плиты прямоугольной (включая квадратную) формы; тальк
2526 20 000 0	Дробленный или молотый В данную субпозицию не включается порошок талька, расфасованный в упаковки для розничной продажи, для гигиенических целей (товарная позиция 3304).
2528 00 000 0	Бораты природные и их концентраты (кальцинированные или некальцинированные), кроме боратов, выделенных из природных рассолов; борная кислота природная, содержащая не более 85 мас.% H_3BO_3 в пересчете на сухой продукт В данную товарную позицию включаются:
	81) кернит и тинкал, известные также как "природная бура";
	82) пандермит и прицеит, являющиеся боратами кальция;
	83) борацит, являющийся хлорборатом магния;

	84) природная борная кислота, получаемая выпариванием воды, остающейся после конденсации естественных паров, выходящих из земли в некоторых регионах (итальянское соффиони), или выпариванием воды, извлекаемой из подземных источников тех же регионов, при условии, что она содержит не более 85% H_3BO_3 в пересчете на сухой продукт. Однако борная кислота, содержащая более 85% H_3BO_3 , относится к товарной позиции 2810 00.
	В данную товарную позицию не включается борат натрия (очищенная бура), полученный химической обработкой кернита или тинкала, или боратов натрия, полученных выпариванием сложных рассолов из некоторых соляных озер (товарная позиция 2840).
2530	Вещества минеральные, в другом месте не поименованные или не включенные
2530 10 000 0	Вермикулит, перлит и хлориты, невспененные См. пояснения к товарной позиции 2530, часть (Г), абзац (3).
2530 90 000	Прочие См. пояснения к товарной позиции 2530, части (А) – (Г) (кроме части (Г), абзаца (3)).

группа 26

Руды, шлак и зола

2620	Шлак, зола и остатки (кроме образующихся в производстве черных металлов), содержащие металлы, мышьяк или их соединения
2620 11 000 0	Гартцинк Гартцинк представляет собой остаток из гальванических ванн и часто упоминается как штейн гальванизации. Существуют два основных вида:
	3. Штейны тяжелой гальванизации, которые представляют собой металлические продукты очень непостоянного и неоднородного состава, труднее поддающиеся плавлению и более плотные, чем цинк, и которые осаждаются на дно ванн с жидким цинком при гальванизации стальных листов, проволоки, трубок и т.д. в расплавленном цинке.
	Эти штейны извлекаются из ванны в виде густой массы и отливаются в виде листов или слябов (заготовок), которые могут иметь шероховатый или даже губчатый внешний вид.
	Они содержат 2 – 5 мас.% железа. Содержание цинка колеблется от 92 до 94 мас.%. Содержание

	алюминия, как правило, низкое и не превышает 0,2 – 0,3 мас. %.
	4. Штейны легкой гальванизации, или "поверхностные штейны", представляют собой металлические продукты, получаемые при непрерывном снятии накипи в гальванических ваннах с помощью процесса Senzimir, не содержащие флюс.
	Эти штейны имеют меньшую, чем цинк, плотность и поднимаются на поверхность ванн. Их извлекают из ванн в виде густой массы и отливают в слябы (заготовки). Они имеют более гладкую поверхность, чем штейны, упомянутые выше.
	Содержание железа в них очень низкое, как правило, менее 0,5 мас. %. Содержание алюминия существенно выше – 1 – 2 мас. %. Содержание цинка – порядка 98 мас. %.
	Эти штейны не следует путать с цинковыми сплавами (товарная позиция 7901), которые, согласно количественному анализу, обычно содержат 3 – 5 мас. % алюминия и могут содержать до 3 мас. % меди и которые удовлетворяют определенным техническим требованиям. Составы цинковых штейнов таковы, что они могут использоваться только для металлургических или химических процессов.
2620 19 000 0	Прочие В данную субпозицию включаются:
	85) штейны рафинирования, получаемые со дна ванн при рафинировании неочищенного цинка. Они содержат 4 – 8 мас. % свинца и до 6 мас. % железа;
	86) цинковые шлак и зола, содержащие цинк (65 – 70 мас. %) и оксид цинка с углеродом и прочими примесями;
	87) цинковые пены, снятые с поверхности гальванических ванн или котлов, переплавляющих старый цинк, и содержащие металлический цинк, хлорид цинка и хлорид аммония, оксид цинка и оксид железа;
	88) цинковый шлак, представляющий собой отходы некоторых отраслей промышленности, использующих цинк в качестве восстановителя;
	89) цинковый шлак, полученный в качестве отхода при производстве оксида цинка из цинковых штейнов; содержит приблизительно 60 мас. % цинка, а также железо и прочие примеси;
	90) остатки оксида цинка, извлекаемые из газов при переработке различных металлов или сплавов типа латуни. Эти остаточные оксиды не следует путать с:

	– серым цинковым (подсубпозиция 3206 49 700 0), представляющим собой очень загрязненный оксид цинка в виде тонкодисперсного порошка однородного цвета, используемого в качестве пигмента;
	– цинковыми порошками, полученными распылением расплавленного цинка (субпозиция 7903 90 000 0), или цинковой пылью (субпозиция 7903 10 000 0).
2620 21 000 0	Шламы этилированного бензина и шламы этилированной антидетонационной смеси См. примечание к субпозициям 1 к данной группе.
	См. также пояснения к товарной позиции 2620, второй абзац, (10).
2620 60 000 0	Содержащие мышьяк, таллий, ртуть или их смеси, и спользуемые для извлечения мышьяка или этих металлов или для производства их химических соединений См. примечание к субпозициям 2 к данной группе.
2620 91 000 0	Содержащие сурьму, бериллий, кадмий, хром или их смеси См. пояснения к товарной позиции 2620, второй абзац, (13).
2621	Шлак и зола прочие, включая золу из морских водорослей (келп); зола и остатки от сжигания отходов городского хозяйства
2621 10 000 0	Зола и остатки от сжигания отходов городского хозяйства См. пояснения к товарной позиции 2621, второй абзац, (5).

группа 27

**Топливо минеральное, нефть и продукты их перегонки;
битуминозные вещества; воски минеральные**

Дополнительные примечания:

1.	В подсубпозиции 2707 99 800 0 термин "фенолы" означает продукты, которые содержат более 50 мас.% фенолов.	
2.	В товарной позиции 2710:	
	(a)	термин "специальные бензины" (подсубпозиции 2710 12 210 0 и 2710 12 250) означает легкие дистилляты и продукты, определенные выше в примечании к субпозициям 4, без каких-либо антидетонационных присадок и с разницей температур, при которых перегоняется 5 об.% и 90 об.% (включая потери), не превышающей 60 °С;
		термин "уайт-спирит" (подсубпозиция 2710 12 210 0) означает специальные бензины, определенные

	(б)	выше в пункте (а), с температурой вспышки более 21 °С по методу EN ISO 13736;
	(в)	термин "средние дистилляты" (подсубпозиции 2710 19 110 0 – 2710 19 290 0) означает нефтяные фракции и другие нефтепродукты, у которых менее 90 об.% (включая потери) перегоняется при температуре 210 °С и 65 об.% или более (включая потери) перегоняется при температуре 250 °С по методу ISO 3405 (эквивалентному методу ASTM D 86);
	(г)	термин "тяжелые дистилляты" (подсубпозиции 2710 19 310 0 – 2710 19 980 0 и 2710 20 110 0 – 2710 20 900 0) означает нефтяные фракции и другие нефтепродукты, менее 65 об.% которых (включая потери) перегоняется при температуре 250 °С по методу ISO 3405 (эквивалентному методу ASTM D 86), или фракции, процент перегонки которых при температуре 250 °С не может быть определен данным методом;
	(д)	термин "газойли" (подсубпозиции 2710 19 310 0 – 2710 19 480 0 и 2710 20 110 0 – 2710 20 190 0) означает тяжелые дистилляты, определенные выше в пункте (г), 85 об.% которых (включая потери) или более перегоняется при температуре 350 °С по методу ISO 3405 (эквивалентному методу ASTM D 86);
	(е)	термин "топлива жидкие" (подсубпозиции 2710 19 510 – 2710 19 680 и 2710 20 310 – 2710 20 390) означает тяжелые дистилляты, определенные выше в пункте (г), кроме газойлей, определенных выше в пункте (д), которые при соответствующих колориметрических характеристиках в растворе К имеют вязкость В:
		– не более, чем показано в строке I нижеследующей таблицы, при содержании сульфатной золы менее 1% по методу ISO 3987 и индексе омыления менее 4 по методу ISO 6293-1 или 6293-2;
		– более, чем показано в строке II, при температуре потери текучести не менее 10 °С по методу ISO 3016;
		– более, чем показано в строке I, но не более, чем показано в строке II, если 25 об.% или более перегоняется при температуре 300 °С по

методу ISO 3405 (эквивалентному методу ASTM D 86) или если менее 25 об.% перегоняется при температуре 300 °С и температура потери текучести превышает минус 10 °С по методу ISO 3016. Данные параметры распространяются на фракции и продукты с колориметрическими характеристиками в растворе менее 2.

Таблица соответствия колориметрических характеристик в растворе К и вязкости В

Колориметрическая характеристика	Вязкость В																
	0	0,5	1	1,5	2	2,5	3	3,5	4	4,5	5	5,5	6	6,5	7	7,5 и более	
Вязкость В	I	4	4	4	5,4	9	15,1	25,3	42,4	71,1	119	200	335	562	943	1580	2650
	II	7	7	7	7	9	15,1	25,3	42,4	71,1	119	200	335	562	943	1580	2650

		Термин "вязкость В" означает кинематическую вязкость при температуре 50 °С, измеряемую в 0,000001 м ² /с по методу EN ISO 3104.
		Термин "колориметрическая характеристика в растворе К" означает цвет продукта, определенный по методу ISO 2049 (эквивалентному методу ASTM D 1500) после того, как одну часть (по объему) продукта смешивают с 100 частями (по объему) ксилола, толуола или другого подходящего растворителя. Цвет следует определять немедленно после образования раствора.
		Подсубпозиции 2710 19 510 – 2710 19 680 и 2710 20 310 – 2710 20 390 включают только жидкие топлива естественной окраски.
		Эти подсубпозиции не включают тяжелые дистилляты, определенные выше в пункте (г), для которых невозможно определить:
		процентное содержание (нулевой выход следует

		–	рассматривать как нулевой процент) количества отогнанного продукта при температуре 250 °С по методу ISO 3405 (эквивалентному методу ASTM D 86);
		–	кинематическую вязкость при температуре 50 °С по методу EN ISO 3104; или
		–	колориметрическую характеристику К по методу ISO 2049 (эквивалентному методу ASTM D 1500).
		Такие продукты включаются в подсубпозиции 2710 19 710 0 – 2710 19 980 0 или 2710 20 900 0.	
3.	В товарной позиции 2712 термин "сырой нефтяной вазелин" (подсубпозиция 2712 10 100 0) означает нефтяной вазелин с колориметрическими характеристиками для естественной окраски более 4,5 по методу ISO 2049 (эквивалентному методу ASTM D 1500).		
4.	В подсубпозициях 2712 90 310 0 – 2712 90 390 0 термин "сырой" применяется к продуктам:		
	(а)	с содержанием нефтяных фракций 3,5 мас.% или более, если их вязкость при температуре 100 °С менее 0,000009 м ² /с по методу EN ISO 3104; или	
	(б)	с колориметрическими характеристиками для естественной окраски более 3 по методу ISO 2049 (эквивалентному методу ASTM D 1500), если их вязкость при температуре 100 °С равна 0,000009 м ² /с или более по методу EN ISO 3104.	
5.	В товарных позициях 2710, 2711 и 2712 термин "специфический процесс" применяется к следующим процессам:		
	(а)	вакуумная дистилляция;	
	(б)	процесс вторичной перегонки с тщательным фракционированием;	
	(в)	крекинг;	
	(г)	риформинг;	
	(д)	экстракция селективными растворителями;	
	(е)	процесс, включающий все следующие операции: обработка концентрированной серной кислотой, олеумом или серным ангидридом; нейтрализация щелочными агентами; обесцвечивание (отбеливание) и очистка природными активными землями, активированным углем или бокситом;	
	(ж)	полимеризация;	
	(з)	алкилирование;	

	(и)	изомеризация;
	(к)	обессеривание с применением водорода, приводящее к восстановлению по меньшей мере 85% серы, содержащейся в обрабатываемых продуктах (методы EN ISO 20846, EN ISO 20884 или EN ISO 14596, или EN ISO 24260, EN ISO 20847 и EN ISO 8754) (только в отношении продуктов подсубпозиций 2710 19 310 0 – 2710 19 980 0);
	(л)	депарафинизация любым процессом, отличным от процесса фильтрации (только в отношении продуктов товарной позиции 2710);
	(м)	обработка водородом при давлении более 20 бар и температуре более 250 °С с использованием катализатора (кроме катализаторов обессеривания) (только в отношении продуктов подсубпозиций 2710 19 310 0 – 2710 19 980 0), если водород действует как активный участник химических реакций. Дальнейшая обработка водородом смазочных масел из подсубпозиций 2710 19 710 0 – 2710 19 980 0 (например, гидроочистка или обесцвечивание), в частности, для улучшения цвета или стабильности, не относится к специфическим процессам;
	(н)	перегонка при атмосферном давлении при условии, что менее 30 об.% этих продуктов (включая потери) перегоняется при температуре 300 °С по методу ISO 3405 (эквивалентному методу ASTM D 86) (только для продуктов подсубпозиций 2710 19 510 – 2710 19 680);
	(о)	обработка высокочастотным электрическим разрядом (только для продуктов подсубпозиций 2710 19 710 0 – 2710 19 980 0);
	(п)	исключительно для продуктов подсубпозиции 2712 90 310 0: обезжиривание путем дробной кристаллизации.

Дополнительные примечания Евразийского экономического союза:

1.	В подсубпозициях 2710 19 510 1, 2710 19 550 1, 2710 19 620 1, 2710 19 640 1, 2710 19 660 1, 2710 19 680 1, 2710 20 310 1, 2710 20 350 1, 2710 20 370 1, 2710 20 390 1 термин "мазуты" означает тяжелые дистилляты, температура начала кипения которых 200 °С или более по методу ASTM D 86, количество керосино-газойлевых фракций, перегоняющихся до 350 °С по методу ASTM D 1160, составляет не более 17 об.%, кроме флотского мазута марки Ф5, произведенного по ГОСТ 10585, для которого содержание таких фракций составляет не более 22 об.%, температура вспышки флотского мазута в закрытом тигле не ниже 80 °С по методу ASTM D 93, температура вспышки прочих мазутов в открытом тигле не ниже 90 °С по методу ASTM D 92.
----	--

2.	Для продуктов подсубпозиции 2710 12 250 1 содержание н-гексана определяется по методу ASTM D 5134, температура начала и окончания кипения определяется по методу EN ISO 3405.
----	---

ОБЩИЕ ПОЛОЖЕНИЯ

Если не указано иное, под термином "метод ASTM" понимаются методы, утвержденные Американским Обществом испытания материалов.

Пояснения к примечанию 2	Содержание ароматических составных частей должно определяться следующими методами: – продукты с конечной температурой перегонки не выше 315 С: метод EN 15553;
	– продукты с конечной температурой перегонки выше 315 С: см. приложение А пояснений к данной группе.
Пояснения к дополнительному примечанию 5 (а)	Вакуумная дистилляция означает дистилляцию, проводимую под давлением не выше 400 мбар, измеренным в верхней части ректификационной колонны.
Пояснения к дополнительному примечанию 5 (б)	Вторичная перегонка, осуществляемая путем очень тщательного фракционирования, означает перегонку (а не удаление низкокипящих компонентов) посредством непрерывного или дробного технологического процесса, которая применяется в промышленных установках с использованием дистиллята позиций 2710 12 110 1 – 2710 19 480 0, 2711 11 000 0, 2711 12 910 0 – 2711 19 000 0, 2711 21 000 0 и 2711 29 000 0 (кроме пропана чистотой 99 мас.% или более) для того, чтобы получить:
	91) отдельные высокочистые углеводороды (90 мас.% или более в случае олефинов и 95 мас.% или более в случае прочих углеводородов), смеси изомеров, имеющих одинаковый органический состав и считающихся отдельными углеводородами.
	Допускается использование только тех технологических процессов, с помощью которых получают, по крайней мере, три различных продукта, но это ограничение не применяется в том случае, когда процесс сводится к разделению изомеров. Поскольку это касается ксилолов, этилбензол включается с изомерами ксилола;
	92) продукты подсубпозиций 2707 10 100 0 – 2707 30 900 0, 2707 50 100 0, 2707 50 900 0 и 2710 12 110 – 2710 19 480 0:
	а) у которых температура верхней точки кипения одной фракции не превышает температуру нижней точки кипения последующей фракции, и разница температур, при которых перегоняются 5 и 90 об.% продукта (включая потери), не превышает 60 С по

	методу ISO 3405 (эквивалентному методу ASTM D 86);
	б) у которых температура верхней точки кипения одной фракции превышает температуру нижней точки кипения последующей фракции, и разница температур, при которых перегоняются 5 и 90 об.% продукта (включая потери), не превышает 30 С по методу EN ISO 3405 (эквивалентному методу ASTM D 86).
Пояснения к дополнительному примечанию 5 (в)	Крекинг представляет собой промышленный технологический процесс, проводимый в целях изменения химической структуры нефтепродуктов путем расщепления молекул под воздействием тепла, под давлением или без давления, в присутствии катализатора или без катализатора. Таким способом получают, в частности, смеси более легких углеводородов, которые при нормальных температурах и давлении могут быть жидкими или газообразными.
	Основные виды крекинга:
	93) термический крекинг;
	94) каталитический крекинг;
	95) паровой крекинг для получения газообразных углеводородов;
	96) гидрокрекинг (крекинг плюс гидрирование);
	97) дегидрирование;
	98) деалкилирование;
	99) коксование;
	100) легкий крекинг.
Пояснения к дополнительному примечанию 5 (г)	Риформинг представляет собой термическую или каталитическую переработку легких или средних нефтепродуктов в целях увеличения содержания соединений ароматического ряда. Каталитический риформинг применяется, например, для преобразования получаемых простой перегонкой легких нефтепродуктов в легкие нефтепродукты с более высоким октановым числом (то есть с более высоким содержанием ароматических углеводородов) или в смесь углеводородов, содержащую бензол, толуол, ксилолы, этилбензол и т.д.
	Основные каталитические риформинговые процессы – это те процессы, в которых в качестве катализатора используется платина.
	Экстракция селективными растворителями представляет собой процесс разделения групп продуктов с различным молекулярным строением посредством веществ, имеющих предпочтительное растворяющее действие (например, фурфурол,

Пояснения к дополнительному примечанию 5 (д)	фенол, дихлорэтиловый эфир, серный ангидрид, нитробензол, мочеви́на и некоторые ее производные, ацетон, пропан, этилметилкетон, изобутилметилкетон, этиленгликоль, N-метилморфолин).
Пояснения к дополнительному примечанию 5 (ж)	Полимеризация представляет собой промышленный технологический процесс, протекающий при нагревании или без нагревания, в присутствии катализатора или без катализатора, при котором ненасыщенные углеводороды должны образовывать собственные полимеры или сополимеры.
Пояснения к дополнительному примечанию 5 (з)	Алкилирование означает любую термическую или каталитическую реакцию, при которой ненасыщенные углеводороды соединяются с любыми другими углеводородами, в частности, изопарафинами и ароматическими соединениями.
Пояснения к дополнительному примечанию 5 (и)	Изомеризация представляет собой процесс преобразования химического строения компонентов нефтепродуктов без изменения их основного состава.
Пояснения к дополнительному примечанию 5 (л)	Для данного дополнительного примечания приведены примеры удаления восков: 101) удаление восков с понижением температуры (с растворителями или без растворителей); 102) микробиологическая обработка; 103) удаление восков карбамидом; 104) молекулярное просеивание.
Пояснения к дополнительному примечанию 5 (н)	Перегонка при атмосферном давлении означает процесс перегонки, проводимый под давлением около 1013 мбар, которое измерено в верхней части ректификационной колонны.
2701	Уголь каменный; брикеты, окатыши и аналогичные виды твердого топлива, полученные из каменного угля Топливо, известное в торговых кругах Испании как "черный лигнит" и поставляемое с Теруэльского, Мекиненского, Пиренейского и Балеарского каменноугольных бассейнов, рассматривается как каменный уголь данной товарной позиции.
2701 12 100 0	Уголь коксующийся Коксующийся уголь содержит 19 – 41% летучих компонентов.
2702	Лигнит, или бурый уголь, агломерированный или неагломерированный, кроме гагата Лигниты горят высоким, но холодным пламенем, выделяя черный едкий дым. Как правило, различают следующие типы лигнитов: волокнистые лигниты, напоминающие волокнистый вид природной древесины и содержащие большое количество влаги (до 50%); землистые лигниты, имеющие

	коричневый или черный цвет, содержащие меньше влаги, чем волокнистый тип (приблизительно 15%), и проявляющие землистую фактуру; битуминозные жирные лигниты, размягчающиеся при нагревании и поэтому
	очень подходящие для брикетирования; воскообразные лигниты, имеющие воскоподобную фактуру и высокое содержание воска.
	В данную товарную позицию не включается топливо, известное в торговых кругах Испании как "черный лигнит" и поставляемое с Теруэльского, Мекиненского, Пиренейского и Балеарского каменноугольных бассейнов (товарная позиция 2701).
2704 00	Кокс и полукокс из каменного угля, лигнита или торфа, агломерированные или неагломерированные; уголь ретортный
2704 00 110 0 и 2704 00 190 0	Кокс и полукокс из каменного угля Кокс отличается от угля тем, что горит почти без пламени, после сжигания сохраняет пористость и газопроницаемость. Он тугоплавкий, более твердый, содержит меньше серы и больше углерода. В противоположность коксу, который получают высокотемпературным (1000 – 1200 С) коксованием каменного угля (без доступа воздуха), полукокс получают коксованием угля (с дозированным поступлением воздуха) при температуре 450 – 700 С.
2704 00 110 0	Для производства электродов В данную подсубпозицию включаются кокс и полукокс из каменного угля, используемые в изготовлении электродов, предназначенных, как правило, для производства ферросплавов. Кокс и полукоксы данной подсубпозиции являются особенно чистыми (очень низкое содержание золы) и представляют собой, как правило, небольшие кусочки.
2704 00 190 0	Прочие В данную подсубпозицию включаются газовый кокс (побочный продукт производства газа), литейный кокс и полукокс, специально приготовленный для использования в металлургической промышленности (кокс для доменных печей), который в отличие от газового кокса является твердым грубым продуктом, представляющим собой большие куски серебристого цвета.
2704 00 300 0	Кокс и полукокс из лигнита Лигниты не пригодны для получения кокса высокотемпературным коксованием. Однако при низкотемпературном коксовании получается полукокс, пригодный для использования в качестве

	бездымного топлива; это пористый блестящий продукт, который не пачкается, легко разгорается и хорошо горит.
2704 00 900 0	Прочие В данную подсубпозицию включаются:
	105) продукты, полученные при коксовании торфа; они имеют сильный едкий запах, появляющийся при горении, используются в основном в промышленных печах;
	106) уголь ретортный (см. пояснения к товарной позиции 2704, четвертый и пятый абзацы).
2707	Масла и другие продукты высокотемпературной перегонки каменноугольной смолы; аналогичные продукты, в которых масса ароматических составных частей превышает массу неароматических Определение содержания ароматических составных частей см. в пояснениях к примечанию 2 к данной группе.
2707 10 100 0 и 2707 10 900 0	Бензол См. примечание к субпозициям 3 к данной группе.
	В данные подсубпозиции включается только бензол чистотой менее 95 мас.%. Бензол чистотой 95 мас.% или более включается в субпозицию 2902 20 000 0.
2707 20 100 0 и 2707 20 900 0	Толуол См. примечание к субпозициям 3 к данной группе.
	В данные подсубпозиции включается только толуол чистотой менее 95 мас.%. Толуол чистотой 95 мас.% или более включается в субпозицию 2902 30 000 0.
2707 30 100 0 и 2707 30 900 0	Ксилол См. примечание к субпозициям 3 к данной группе.
	В данные подсубпозиции включается только ксилол чистотой менее 95 мас.% (орто-, мета- или пара-изомеры ксилола, взятые в отдельности или вместе), установленной на основании данных газовой хроматографии. Ксилол чистотой 95 мас.% или более включается в субпозиции 2902 41 000 0 – 2902 44 000 0.
2707 40 000 0	Нафталин См. примечание к субпозициям 3 к данной группе.
	В данную субпозицию включается только нафталин, температура кристаллизации которого, определенная методом, описанным в приложении Б к пояснениям к данной группе, ниже 79,4 С. Если продукт имеет температуру кристаллизации 79,4 С

	или выше, он включается в субпозицию 2902 90 000 0.
	В данную субпозицию не включаются гомологи нафталина (позиции 2707 50 100 0 и 2707 50 900 0, 2707 91 000 0 – 2707 99 990 0, 2902 90 000 0 или 3817 00 800 0).
2707 50 100 0 и 2707 50 900 0	Смеси ароматических углеводородов прочие, 65 об. % которых или более (включая потери) перегоняется при температуре 250 С по методу ISO 3405 (эквивалентному методу ASTM D 86) В данные подсубпозиции включаются смеси углеводородов, в которых преобладают ароматические соединения (кроме бензола, толуола, ксилола и нафталина) и 65 об.% (включая потери) которых перегоняются при температуре 250 С по методу EN ISO 3405 (эквивалентному методу ASTM D 86).
2707 99 110 0 и 2707 99 190 0	Неочищенные масла
	В данные подсубпозиции включаются:
	107) продукты, полученные после первой высокотемпературной перегонки каменноугольной смолы.
	Эти высокотемпературные каменноугольные смолы производятся обычно на литейных коксовых заводах при температуре свыше 900 С. Продукты перегонки этих смол содержат не только углеводороды с преобладающим по массе содержанием ароматических углеводородов, но и азотсодержащие, кислородсодержащие и серосодержащие соединения и очень часто примеси. Перед использованием эти продукты обычно требуют дальнейшей технологической обработки;
	108) аналогичные продукты, в которых масса ароматических составных частей превышает массу неароматических.
	"Аналогичные продукты" – это те продукты, качественный состав которых аналогичен продуктам, описанным выше в пункте 1.
	Однако они могут иметь более высокое содержание алифатических и нафтеновых углеводородов и меньшее содержание полициклических ароматических углеводородов, чем продукты, описанные выше в пункте 1.
	Только те продукты, в которых масса ароматических составных частей превышает массу неароматических, относятся к данным подсубпозициям.

	<p>В данные подсубпозиции включаются также масла, которые получены отбензоливанием после промывки газа, полученного при коксовании угля.</p>
2707 99 300 0	<p>Осерненные легкие масла</p> <p>В данной подсубпозиции термин "осерненные легкие масла" означает только те легкие продукты, которые получены в ходе первичной перегонки сырой нефти, выделенные из смол и содержащие соединения серы (например, дисульфид углерода, меркаптаны, тиофен) и углеводороды с преобладанием неароматических углеводородов, 90 об.% или более которых перегоняются при температуре ниже 80 С.</p>
2707 99 500 0	<p>Основные продукты</p> <p>Для данной подсубпозиции основными продуктами являются ароматические и/или гетероциклические соединения с азотосодержащей функциональной группой.</p>
	<p>В данную подсубпозицию включаются, в частности, пиридиновые, хинолиновые, акридиновые и анилиновые основания (включая их смеси). Они получают главным образом из пиридина, хинолина, акридина и их гомологов.</p>
	<p>Среди основных продуктов, относящихся к данной подсубпозиции, следующие:</p>
	<p>109) пиридин чистотой менее 95 мас.%. Пиридин чистотой 95 мас.% или более относится к субпозиции 2933 31 000 0;</p>
	<p>110) метилпиридин (пиколин), 5-этил-2-метилпиридин (5-этил-2-пиколин), 2-винилпиридин чистотой менее 90 мас.% (по данным газовой хроматографии). Если содержание составляет 90 мас.% или более, эти продукты относятся к субпозиции 2933 39;</p>
	<p>111) хинолин чистотой менее 95 мас.% в пересчете на безводный продукт (по данным газовой хроматографии). Если чистота не менее 95 мас.%, этот продукт относится к подсубпозиции 2933 49 900 0;</p>
	<p>112) акридин чистотой менее 95 мас.% в пересчете на безводный продукт (по данным газовой хроматографии). Если чистота не менее 95 мас.%, этот продукт относится к подсубпозиции 2933 99 800.</p>
	<p>В данную подсубпозицию не включаются соли любых основных продуктов, описанных в товарной позиции 2933 или 3824.</p>
2707 99 800 0	<p>Фенолы</p> <p>См. дополнительное примечание 1 к данной группе.</p>

	В данную подсубпозицию включаются:
	113) фенолы, полученные высокотемпературной перегонкой каменноугольной смолы, а также другие аналогичные продукты, в которых масса ароматических составных частей превышает массу неароматических.
	Однако соли фенола не включаются в данную подсубпозицию (как правило, товарная позиция 2907 или подсубпозиции 3824 99 920, 3824 99 930, 3824 99 960);
	114) крезолы (отдельные или смесь изомеров) с содержанием крезола менее 95 мас.%, при этом учитываются вместе все изомеры крезола (по данным газовой хроматографии). Если содержание составляет 95 мас.% или более, эти продукты включаются в субпозицию 2907 12 000 0;
	115) ксиленолы (отдельные или смесь изомеров) с содержанием ксиленола менее 95 мас.%, при этом учитываются вместе все изомеры ксиленола (по данным газовой хроматографии). Если содержание составляет 95 мас.% или более, эти продукты включаются в подсубпозицию 2907 19 100 0;
	116) прочие фенолы, имеющие одно или более бензольных колец с одним или более гидроксильными радикалами, при условии, что они не являются фенолами определенного химического состава товарной позиции 2907. Одним из известных продуктов является фенол (C ₆ H ₅ OH) чистотой менее 90 мас.%.
2707 99 910 0 и 2707 99 990 0	Прочие В данные подсубпозиции включаются в основном продукты, содержащие смеси углеводов.
	К этим продуктам относятся:
	117) тяжелые масла (кроме сырых), полученные высокотемпературной перегонкой каменноугольной смолы или продукты, аналогичные этим маслам, при соблюдении следующих условий:
	а) менее 65 об.% перегоняется при температуре 250 С по методу EN ISO 3405 (эквивалентному методу ASTM D 86); и
	б) пенетрация (метод иглы) при температуре 25 С, определенная по методу EN 1426, 400 или выше; и
	в) они имеют характеристики, отличные от характеристик, приведенных в товарной позиции 2715 00 000 0.
	Данные продукты обычно имеют плотность выше 1000 г/см ³ при температуре 15 С по методу EN ISO 12185.

	<p>Продукты, не удовлетворяющие требованиям, изложенным выше в пунктах (а) – (в), должны быть классифицированы согласно их характеристикам, например, в подсубпозициях 2707 10 100 0 – 2707 30 900 0, 2707 50 100 0, 2707 50 900 0, товарной позиции 2708, субпозиции 2713 20 000 0 или товарной позиции 2715 00 000 0;</p>
	<p>118) ароматические экстракты, не удовлетворяющие требованиям, указанным для этих продуктов в пояснениях к подсубпозициям 2713 90 100 0 и 2713 90 900 0;</p>
	<p>119) некоторые гомологи нафталина и антрацена, такие как этилнафталины и метилантрацены, при условии, что они не относятся к товарной позиции 2902.</p>
2709 00	<p>Нефть сырая и нефтепродукты сырые, полученные из битуминозных пород В данную товарную позицию включаются только продукты, которые имеют свойства, характерные для сырых нефти и нефтепродуктов, полученных из различных источников (например, характерный удельный вес, диаграмму перегонки, содержание серы, температуру потери текучести, вязкость).</p>
2709 00 100 1 и 2709 00 100 9	<p>Газовый конденсат природный В данные подсубпозиции включаются сырые нефтепродукты, полученные при стабилизации сразу же после экстракции природного газа. Эта операция заключается в извлечении конденсирующихся углеводородов, содержащихся в "жидком" природном газе, в основном методами охлаждения и разгерметизации.</p>
	<p>См. также пояснения к товарной позиции 2709, второй абзац.</p>
2710	<p>Нефть и нефтепродукты, полученные из битуминозных пород, кроме сырых; продукты, в другом месте не поименованные или не включенные, содержащие 70 мас.% или более нефти или нефтепродуктов, полученных из битуминозных пород, причем эти нефтепродукты являются основными составляющими продуктов; отработанные нефтепродукты См. примечания 2 и 3 к данной группе и соответствующие пояснения.</p>
2710 12 110 1 – 2710 19 980 0	<p>Нефть и нефтепродукты (кроме сырых), полученные из битуминозных пород, и продукты, в другом месте не поименованные или не включенные, содержащие 70 мас.% или более нефти или нефтепродуктов, полученных из битуминозных пород, причем эти нефтепродукты являются основными</p>

	<p>составляющими продуктов, за исключением содержащих биодизель и отработанных нефтепродуктов</p> <p>Определение этих продуктов см. в примечании 2 к данной группе и пояснениях к товарной позиции 2710, (I).</p>
	<p>В отношении подсубпозиций для продуктов, предназначенных:</p>
	<p>– для специфических процессов переработки,</p>
	<p>– для химических превращений.</p>
	<p>См. дополнительное примечание 5 к данной группе и соответствующие пояснения.</p>
	<p><i>I. Нефть и нефтепродукты, полученные из битуминозных пород (кроме сырых)</i></p>
	<p>В эту категорию продуктов включаются смеси изомеров (кроме стереоизомеров) насыщенных ациклических углеводородов, содержащих менее 95 мас.% отдельного изомера, или ненасыщенных ациклических углеводородов, содержащих менее 90 мас.% отдельного изомера в пересчете на безводный продукт.</p>
	<p>В эту категорию продуктов включаются также отдельные изомеры указанных выше углеводородов чистотой менее 95 мас.% и 90 мас.%, соответственно.</p>
	<p>В эту категорию продуктов включаются только нефть и нефтепродукты, полученные из битуминозных пород:</p>
	<p>120) имеющие температуру застывания, определенную по методу ASTM D 938, (эквивалентному методу ISO 2207), ниже 30 С; или</p>
	<p>121) имеющие температуру застывания 30 С или выше и</p>
	<p>а) плотность менее 0,942 г/см³ при температуре 70 С по методу EN ISO 12185 и пенетрацию (метод конуса) при температуре 25 С, определенную по методу ASTM D 217, эквивалентному методу ISO 2137, не менее 350; или</p>
	<p>б) минимальную плотность 0,942 г/см³ при температуре 70 С по методу EN ISO 12185 и пенетрацию (метод иглы) при температуре 25 С, определенную по методу EN 1426, не ниже 400.</p>
	<p>В упомянутом выше пункте I нефть и нефтепродукты, полученные из битуминозных пород, должны также включать такие нефтепродукты, к которым добавлены очень малые количества различных веществ, например, в виде присадок (для улучшения качества или запаха), индикаторов, красителей.</p>

См. также диаграмму, приведенную ниже:

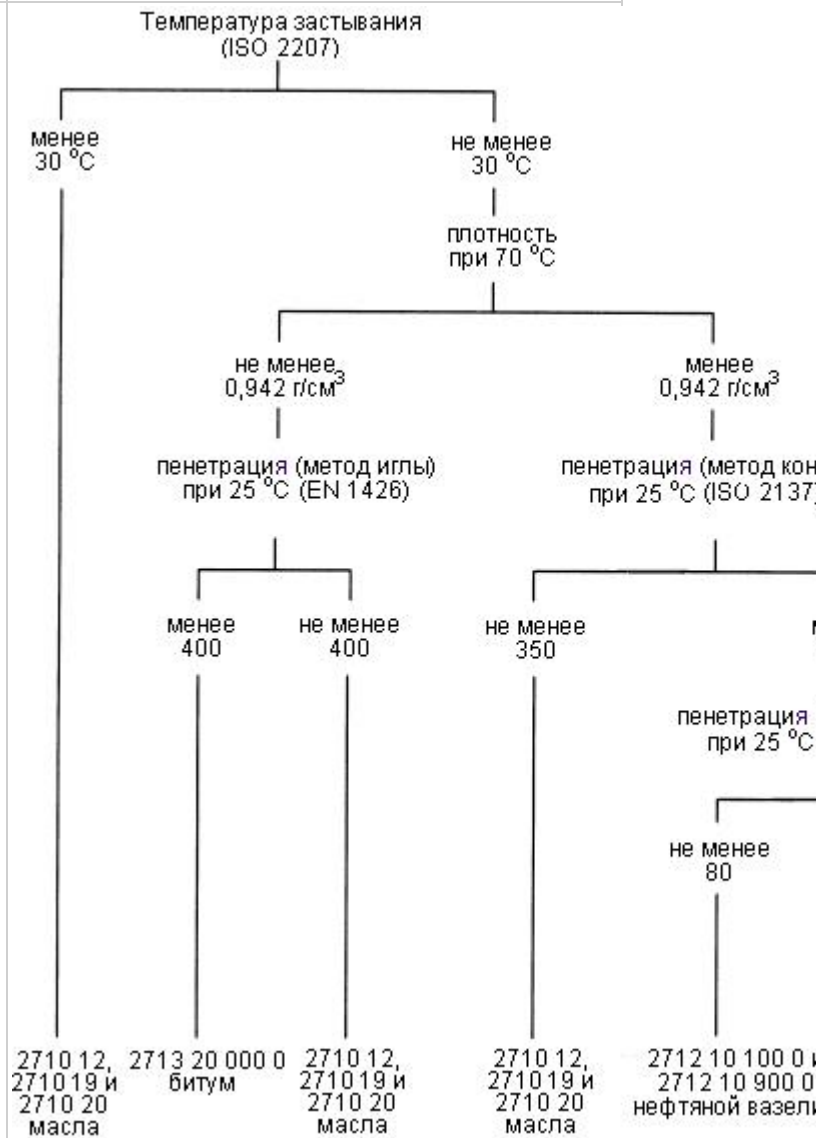

Отличительные критерии для некоторых нефтепродуктов подсубпозиций 2710 12 110 1 – 2710 19 980 0 и товарных позиций 2712 и 2713 (отличных от продуктов подсубпозиций 2710 12 110 1 – 2710 19 980 0)

II. Продукты, в другом месте не поименованные или не включенные, содержащие 70 мас.% или более нефти или нефтепродуктов, полученных из битуминозных пород, причем эти нефтепродукты являются основными составляющими этих продуктов, отличными от содержащих биодизель

Для отнесения продуктов к данным подсубпозициям они должны удовлетворять следующим условиям:

122) содержание в них нефти или нефтепродуктов, полученных из битуминозных пород, должно быть, как определено выше в части I, 70 мас.% или более.

	Содержание определяется на основании анализа, а не количеством добавленных материалов;
	123) они не должны быть в другом месте ни поименованы, ни включены;
	124) если нефтепродукты, полученные из нефти, и нефтепродукты, полученные из битуминозных пород, находятся в смешанном состоянии, эта смесь должна быть основной составляющей продукта. Именно эта существенная составляющая и определяет его использование.
	Продукты данных подсубпозиций не включают:
	а) краски и лаки (товарные позиции 3208, 3209 и 3210 00);
	б) косметические средства и косметические изделия на основе нефтепродуктов (как правило, товарная позиция 3304 или 3307);
	в) нефтяные сульфонаты (товарная позиция 3402 или 3824).
	Нефтяные сульфонаты содержатся в нефти или нефтепродуктах, полученных из битуминозных пород, в виде суспензий. Содержание чистого сульфоната обычно столь велико, что исключает его прямое использование в качестве смазочного материала;
	г) продукты для полирования, предохранения или другой обработки древесины, окрашенных изделий, металлов, стекла и прочих материалов (как правило, товарная позиция 3405);
	д) дезинфицирующие вещества, инсектициды, представляющие собой растворы или дисперсии активных ингредиентов в нефти или нефтепродуктах, полученных из битуминозных пород (товарная позиция 3808);
	е) готовые шлифовальные или аппретурные средства, используемые в текстильной промышленности (товарная позиция 3809);
	ж) готовые присадки к нефтепродуктам (называемые также добавками) (товарная позиция 3811);
	з) сложные органические растворители и разбавители (например, товарная позиция 3814 00);
	и) готовые связующие вещества для производства литейных форм или литейных стержней (субпозиция 3824 10 000 0);
	к) некоторые антикоррозионные препараты, в частности:
	i) полученные, например, из ланолина (приблизительно 20%) в растворе уайт-спирита (подсубпозиция 3403 19 100 0);

	ii) содержащие амины в качестве активных ингредиентов (подсубпозиции 3824 99 920 1, 3824 99 960 1).
2710 12 110 1 – 2710 12 900 8	Легкие дистилляты и продукты См. примечание к субпозициям 4 к данной группе.
2710 12 210 0 – 2710 12 250 9	Специальные бензины См. дополнительное примечание 2 (а) к данной группе.
2710 12 210 0	Уайт-спирит См. дополнительное примечание 2 (б) к данной группе.
2710 19 110 0 – 2710 19 290 0	Средние дистилляты См. дополнительное примечание 2 (в) к данной группе.
2710 19 210 0	Топливо для реактивных двигателей В данную подсубпозицию включается топливо для реактивных двигателей керосинового типа. Это топливо для реактивных двигателей удовлетворяет положениям дополнительного примечания 2 (в) к данной группе.
	Газовая хроматограмма топлива для реактивных двигателей керосинового типа, например, наиболее часто используемого топлива для реактивных двигателей А-1, является характеристикой нефтепродукта, полученной только путем перегонки сырой нефти (и никаким другим процессом). Длина цепи алканов варьируется примерно между 10 и 18 атомами углерода. Интервал кипения фракции по методу EN ISO 3405, эквивалентному методу ASTM D 86, составляет приблизительно от 130 до 300 °С. Содержание ароматических веществ может достигать 25 об.%. Его температура вспышки, как правило, выше 38 °С по методу ISO 13736.
	Топливо для реактивных двигателей может содержать следующие добавки: антиокислители, ингибиторы коррозии, антиобледенители, красители .

**Газовая хроматограмма
топлива для реактивных двигателей ти**

SimDis ASTM D 2887 расширенный (эквивален

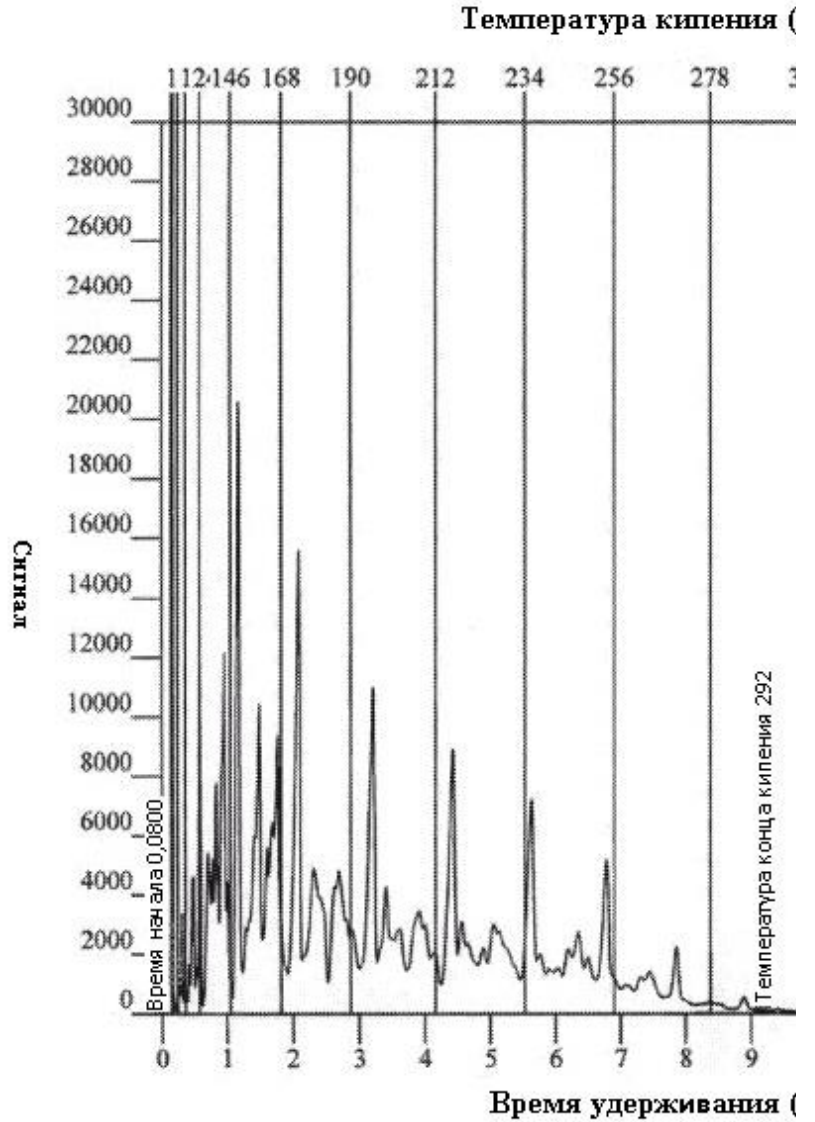

ASTM D 86 корреляция (STR 577) -

Извлечено	Температура кипения	Извлечено	Температура кипения	Извлечено	Температура кипения
Об. %	°C	Об. %	°C	Об. %	°C
Температура начала кипения	139,7	20,0	167,3	70,0	210
5,0	153,0	30,0	174,3	80,0	221
10,0	159,4	50,0	190,1	90,0	234

Прочий

В данную подсубпозицию включается керосин, отличный от топлива для реактивных двигателей. Керосин данной подсубпозиции удовлетворяет положениям дополнительного примечания 2 (в) к данной группе.

2710 19 250 0

Характеристиками некоторых из этих нефтепродуктов является очень низкое содержание в них ароматических углеводородов и олефинов для предотвращения образования сажи во время горения .

В некоторых случаях присутствуют химические маркеры.

В данную подсубпозицию не включаются смеси керосина и других нефтепродуктов или органических растворителей.

Газовая хроматограмма
керосина, отличного от топлива для реактивных

SimDis ASTM D 2887 расширенный (эквивалент метода ISO 35)

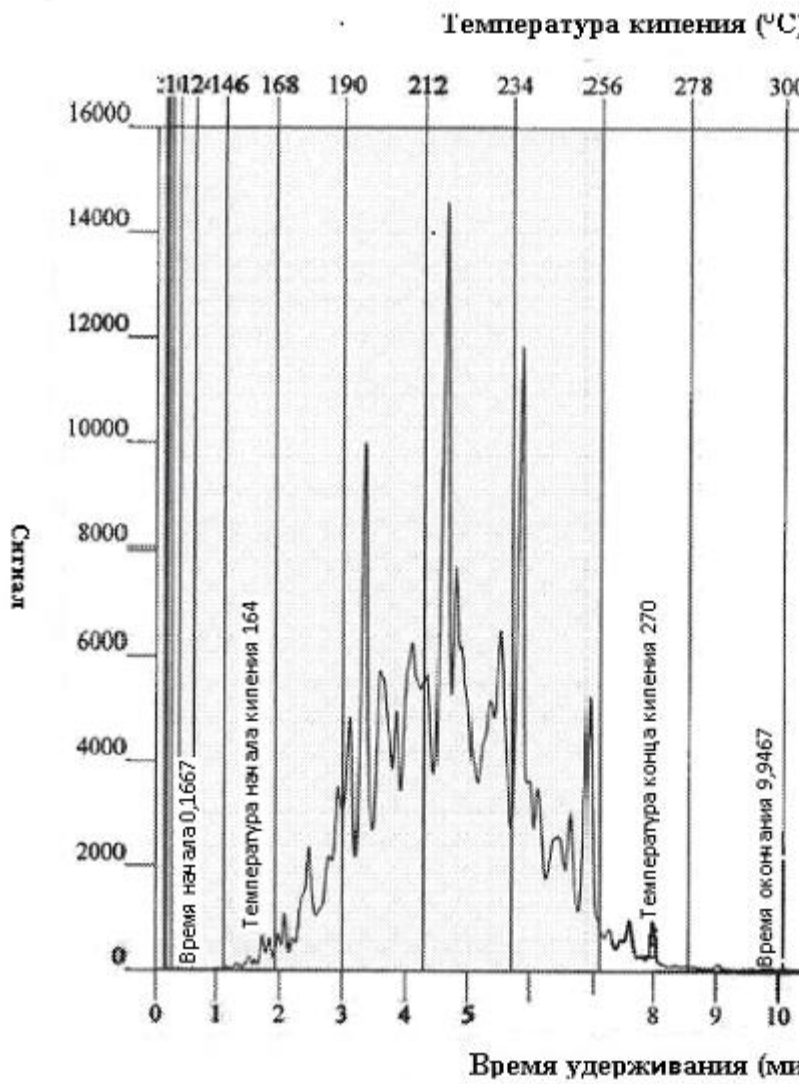

Время удерживания (ми)
ASTM D 86 корреляция (STR 577) - диск

Измечено	Температура кипения	Измечено	Температура кипения	Измечено	Температура кипения
Об. %	°C	Об. %	°C	Об. %	°C
Температура начала кипения	193,4	20,0	210,1	70,0	220,1
5,0	201,8	30,0	211,4	80,0	223,4
10,0	206,2	50,0	214,8	90,0	229,6

2710 19 290 0

Прочие

В данную подсубпозицию включаются средние дистилляты, отличные от керосина подсубпозиций 2710 19 210 0 и 2710 19 250 0. Нефтепродукты данной подсубпозиции удовлетворяют положениям дополнительного примечания 2 (в) к данной группе.

Примером этих нефтепродуктов является *n*-парафин

Газовая хроматограмма n-парафин

SimDis ASTM D 2887 расширенный (эквивалент метода I)



Таблица распределения точек кипения -

Извлечено мас. % Температура начала кипения	Температура кипения °C	Извлечено мас. %	Температура кипения °C	Извлечено мас. %	Темпера: кипелн °C
5,0	172,4	30,0	199,2	60,0	219,6
10,0	174,8	35,0	199,6	65,0	220,2
15,0	176,0	40,0	200,4	70,0	220,8
20,0	188,2	45,0	200,8	75,0	221,8
25,0	197,2	50,0	217,4	80,0	237,0
	198,4	55,0	218,8	85,0	238,2

2710 19 310 0 –
2710 19 980 0

Тяжелые дистилляты
См. дополнительное примечание 2 (г) к данной группе.

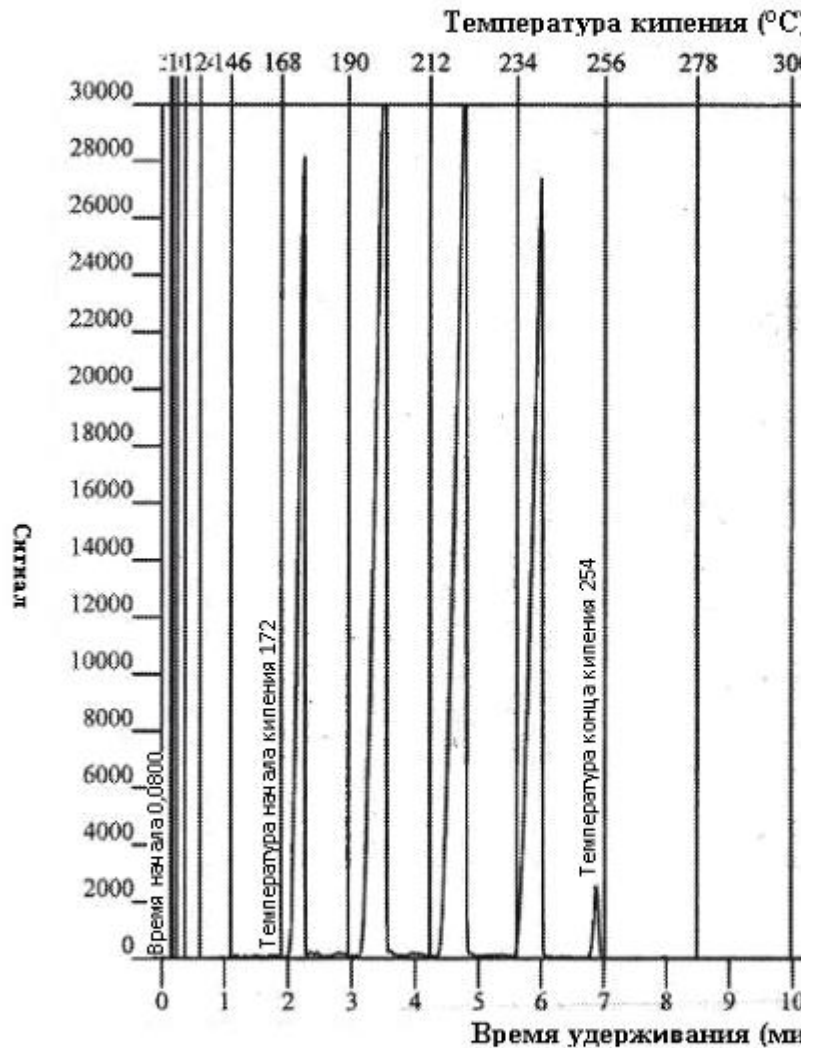
2710 19 310 0 –
2710 19 480 0

Газойли
См. дополнительное примечание 2 (д) к данной группе.

Топлива жидкие

2710 19 510 1 –
2710 19 680 9

См. дополнительное примечание 2 (е) к данной группе и нижеприведенную диаграмму, отражающую характеристики жидкого топлива:

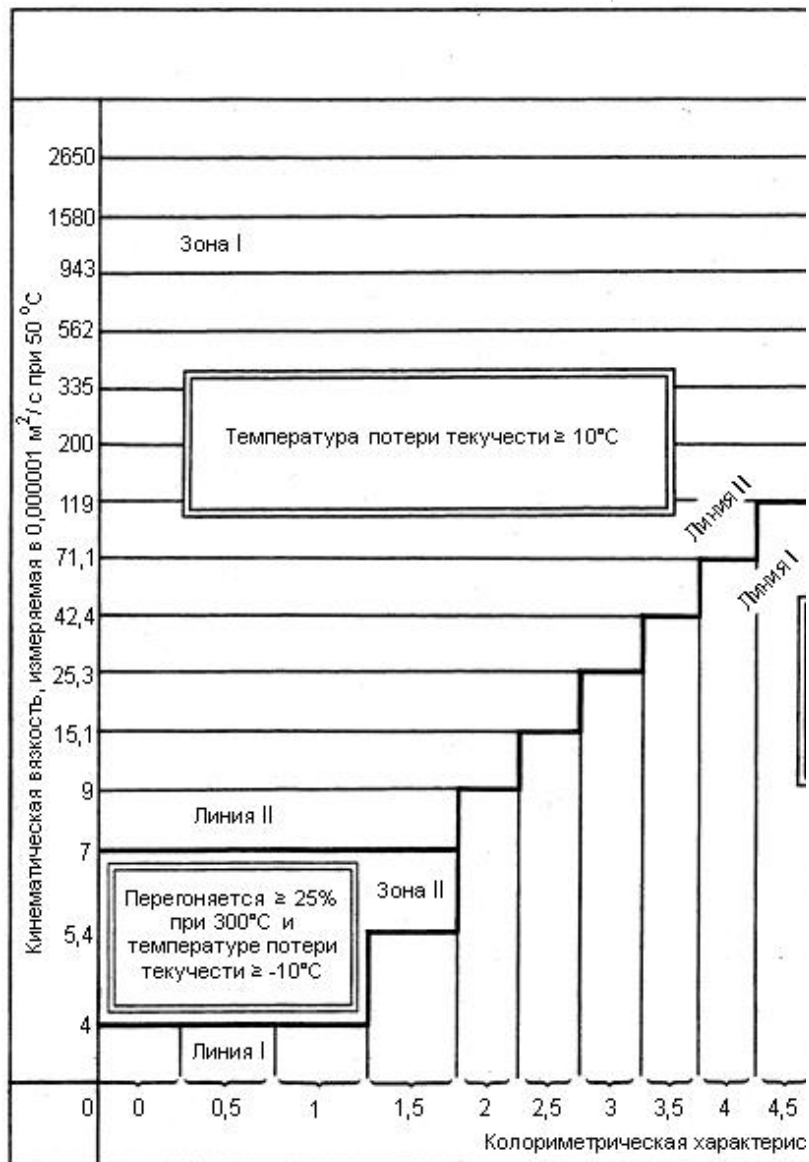

Характеристики жидкого топлива

2710 19 710 0 –
2710 19 980 0

Масла смазочные; масла прочие
В данные подсубпозиции включаются тяжелые масла, описанные в дополнительном примечании 2 (г) к данной группе, при условии, что эти масла не удовлетворяют требованиям, изложенным в дополнительном примечании 2 (д) (газойли) или 2 (е) (топлива жидкие) к данной группе.

В данные подсубпозиции включаются тяжелые масла, менее 85% которых, включая потери, перегоняются при 350 С по методу EN ISO 3405 (эквивалентному методу ASTM D 86):

125) которые при соответствующей колориметрической характеристике К имеют вязкость В:

	а) не более, чем показано в строке I Таблицы соответствия колориметрических характеристик в растворе К и вязкости В, приведенной в дополнительном примечании 2 (е) к данной группе, при содержании сульфатной золы 1% или более, или при индексе омыления 4 или более; или
	б) более, чем показано в строке II Таблицы соответствия колориметрических характеристик в растворе К и вязкости В при температуре потери текучести ниже 10 °С; или
	в) более, чем показано в строке I, но не более, чем показано в строке II, когда менее 25 об.% перегоняется при температуре 300 С при температуре потери текучести не выше минус 10 С. Данные параметры распространяются только на фракции с колориметрической характеристикой К менее 2;
	126) для которых невозможно определить следующие параметры:
	а) процентное содержание количества отогнанного при температуре 250 С продукта по методу EN ISO 3405 (эквивалентному методу ASTM D 86) (нулевой выход следует рассматривать как нулевой процент); или
	б) кинематическую вязкость при температуре 50 С (метод EN ISO 3104); или
	в) колориметрическую характеристику К (метод ISO 2049, эквивалентный методу ASTM D 1500);
	127) которые окрашены искусственно.
	Аналитические методы, используемые для целей вышеупомянутого пункта 1, аналогичны методам, определенным для жидкого топлива (см. дополнительное примечание 2 (е) к данной группе).
	См. также нижеприведенную диаграмму:

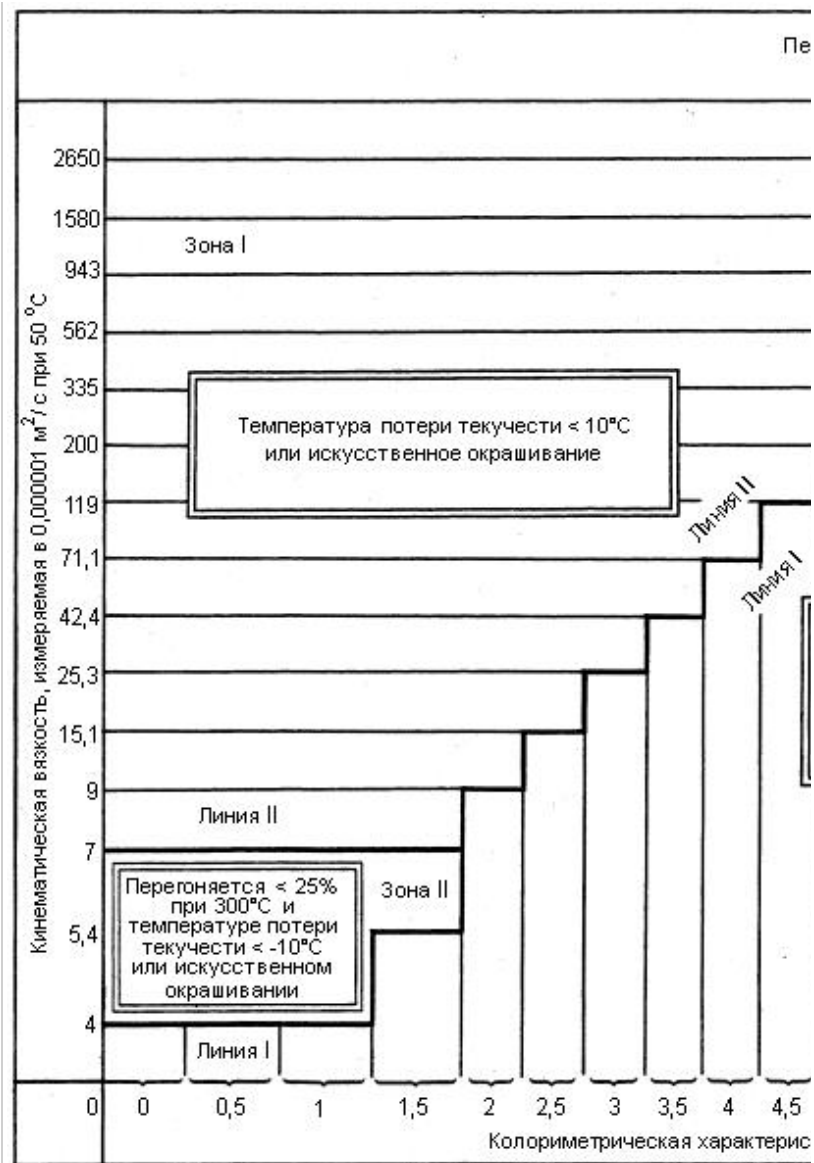

Характеристики смазочных и прочих масел	
2710 91 000 0 и 2710 99 000 0	Отработанные нефтепродукты См. примечание 3 к данной группе и пояснения к товарной позиции 2710, (II).
2711	Газы нефтяные и углеводороды газообразные прочие Определение этих продуктов см. в пояснениях к товарной позиции 2711.
	В отношении подсубпозиций для продуктов, предназначенных:
	– для специфических процессов переработки,
	– для химических превращений.
	См. дополнительное примечание 5 к данной группе и соответствующие пояснения.
	Вазелин нефтяной; парафин, воск нефтяной микрокристаллический, гач парафиновый, озокерит, воск буроугольный, воск торфяной, прочие

2712	минеральные воски и аналогичные продукты, полученные в результате синтеза или других процессов, окрашенные или неокрашенные
2712 10 100 0 и 2712 10 900 0	Вазелин нефтяной См. пояснения к товарной позиции 2712, часть (А).
	См. также диаграмму в пояснениях к подсубпозициям 2710 12 110 1 – 2710 19 980 0, часть I.
2712 10 100 0	Сырой См. дополнительное примечание 3 к данной группе.
2712 20 100 0 и 2712 20 900 0	Парафин с содержанием масел менее 0,75 мас.% В данные подсубпозиции включается твердый парафин, описанный в пояснениях к товарной позиции 2712, часть (Б), первый и седьмой абзацы.
2712 90 110 0 и 2712 90 190 0	Озокерит, воск буроугольный или воск торфяной (природные продукты) В данные подсубпозиции включаются продукты, описанные в пояснениях к товарной позиции 2712, часть (Б), третий, четвертый и пятый абзацы.
	Озокерит (природный воск) в настоящее время выставляется на продажу редко (источники истощены и низкая прибыль), термины "озокерит и церезин" (очищенный озокерит) неверно применять для микрокристаллических восков подсубпозиций 2712 90 310 0 – 2712 90 990 0.
2712 90 310 0 – 2712 90 990 0	Прочие В данные подсубпозиции включаются продукты, описанные в пояснениях к товарной позиции 2712, часть (Б), второй, шестой и седьмой абзацы, кроме синтетического парафина подсубпозиции 2712 20 100 0 или 2712 20 900 0.
	Эти продукты имеют следующие характеристики:
	128) температура застывания, определенная по методу ASTM D 938 (эквивалентному методу ISO 2207) не ниже 30 С;
	129) плотность менее 0,942 г/см ³ при температуре 70 С по методу EN ISO 12185;
	130) пенетрация (метод конуса) при температуре 25 С, определенная по методу ASTM D 217, менее 350; и
	131) пенетрация (метод конуса) при температуре 25 С, определенная по методу ASTM D 937, менее 80.
	См. также диаграмму в пояснениях к подсубпозициям 2710 12 110 1 – 2710 19 980 0, часть I.
2712 90 310 0 – 2712 90 390 0	Сырые См. дополнительное примечание 4 к данной группе.

	В отношении подсубпозиций для продуктов, предназначенных:
	– для специфических процессов переработки,
	– для химических превращений.
	См. дополнительное примечание 5 к данной группе и соответствующие пояснения.
2713	Кокс нефтяной, битум нефтяной и прочие остатки от переработки нефти или нефтепродуктов, полученных из битуминозных пород
2713 11 000 0 – 2713 12 000 9	Кокс нефтяной В данные позиции включается нефтяной кокс, описанный в пояснениях к товарной позиции 2713, абзац (А).
2713 20 000 0	Битум нефтяной В данную субпозицию включается нефтяной битум, описанный в пояснениях к товарной позиции 2713, абзац (Б).
	Этот продукт имеет следующие характеристики:
	132) температура застывания, определенная по методу ASTM D 938, эквивалентному методу ISO 2207, не ниже 30 С;
	133) плотность не менее 0,942 г/см ³ при температуре 70 С по методу EN ISO 12185; и
	134) пенетрация (метод иглы) при температуре 25 С, определенная по методу EN 1426, менее 400.
	См. также диаграмму в пояснениях к подсубпозициям 2710 12 110 1 – 2710 19 980 0, часть I.
2713 90 100 0 и 2713 90 900 0	Прочие остатки от переработки нефти или нефтепродуктов, полученных из битуминозных пород В данные подсубпозиции включаются продукты, описанные в пояснениях к товарной позиции 2713, часть (В).
	Ароматические экстракты данных подсубпозиций (см. пояснения к товарной позиции 2713, часть (В), абзац (1)), как правило, удовлетворяют следующим требованиям:
	135) содержание ароматических составляющих, определенное по методу, описанному в приложении А к пояснениям к данной группе, превышает 80 мас. %;
	136) плотность более 0,950 г/см ³ при температуре 15 С по методу EN ISO 12185; и
	137) не более 20 об.% перегоняется при температуре 300 С по методу EN ISO 3405 (эквивалент метода ASTM D 86).

	Однако смешанные алкилбензолы и смешанные алкилнафталины, также удовлетворяющие указанным выше требованиям, относятся к товарной позиции 3817.
2715 00 000 0	Смеси битумные на основе природного асфальта, природного битума, нефтяного битума, минеральных смол или пека минеральных смол (например, битумные мастики, асфальтовые смеси для дорожных покрытий) Состав битумных смесей данной товарной позиции различен в зависимости от предполагаемого использования.
	<i>1. Продукты, используемые для гидроизоляции и защиты поверхностей или для целей обеспечения изоляции</i>
	Продукты, используемые для антикоррозионных покрытий, изоляции электрических приборов, гидроизоляции поверхностей, заполнения трещин и т.д., обычно состоят из связующего элемента (битума, асфальта или смолы), жестких наполнителей, таких как минеральные волокна (асбест, стекло), древесных опилок и прочих веществ, необходимых для придания продукту требуемых свойств или улучшения его применения. Примерами таких продуктов являются:
	а) битумные герметики
	с содержанием растворителя менее 30%, с помощью которых можно получать покрытия толщиной от 3 до 4 мм или менее;
	б) битумные мастики
	с содержанием растворителя не более 10%, с помощью которых можно либо получать покрытия толщиной от 4 мм до 1 см, либо заделывать швы больших размеров (от 2 до 8 см);
	в) прочие битумные продукты,
	содержащие наполнители, но не растворители. Они могут быть получены тепловой обработкой непосредственно перед использованием. Помимо прочих применений они могут быть использованы для защиты трубопроводов, прокладываемых под землей или под водой.
	<i>2. Продукты, используемые для дорожных покрытий</i>
	Битумные продукты данной товарной позиции, используемые для дорожных покрытий, делятся на две основные категории:
	а) асфальтовые смеси для дорожных покрытий и битумные смеси для дорожных покрытий

	<p>Асфальтовые смеси для дорожных покрытий представляют собой битумы, растворенные в довольно тяжелых растворителях, количество которых может меняться в зависимости от требуемой вязкости.</p>
	<p>Торговые описания этих продуктов отличаются в зависимости от типа используемых растворителей. Смеси, содержащие растворители, полученные из нефти, называются "разжиженными битумами". Смеси, содержащие растворители иного происхождения, называются "офлюсованными битумами".</p>
	<p>Битумные смеси для дорожных покрытий подобны продуктам на основе битума, содержащего тяжелые растворители, количество которых меняется в зависимости от требуемой вязкости.</p>
	<p>Иногда к этим продуктам добавляют связующие вещества для повышения сопротивления к отслаиванию.</p>
	<p>Все эти битумные продукты имеют следующие отличительные характеристики:</p>
	<p>– пенетрация (метод иглы) при температуре 25 С, определенная по методу EN 1426, не менее 400,</p>
	<p>– остаток после перегонки, проводимой при пониженном давлении, составляет не менее 60 мас. % и имеет пенетрацию (метод иглы) при температуре 25 С, определенную по методу EN 1426, менее 400.</p>
	<p>Приведенная ниже схема показывает, как:</p>
	<p>– разжиженные и офлюсованные битумы отличаются от битумов субпозиции 2713 20 000 0,</p>
	<p>– разжиженные и офлюсованные битумы отличаются от нефтепродуктов подсубпозиций 2710 12 110 1 – 2710 19 980 0.</p>

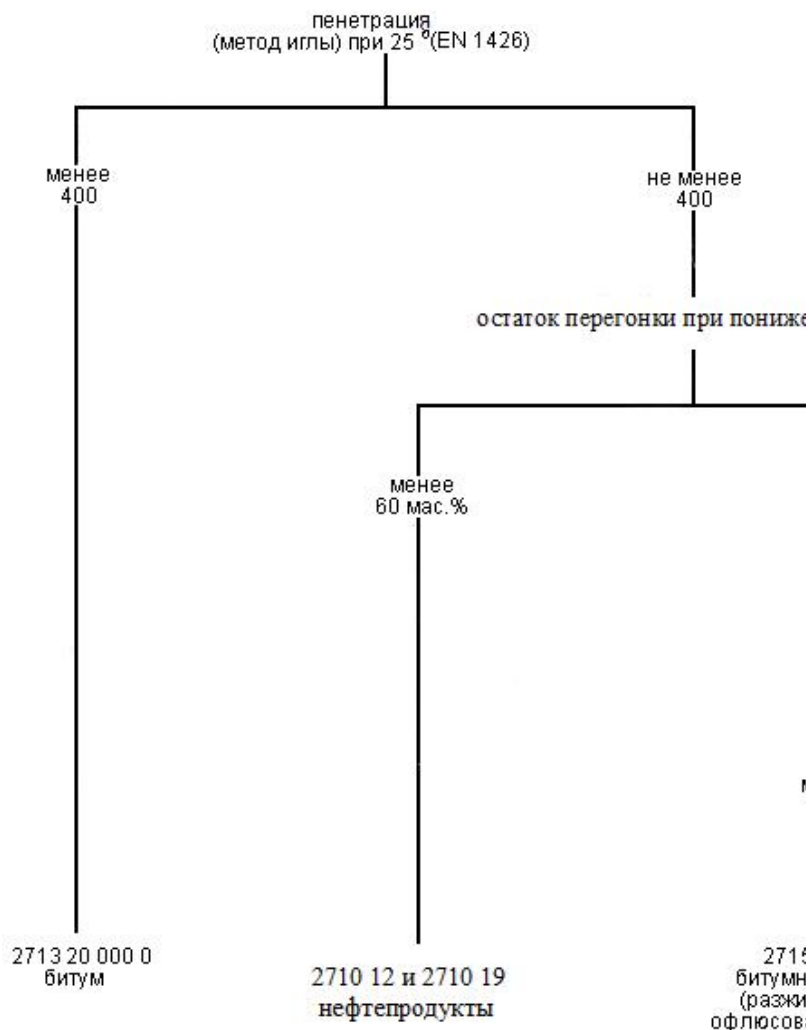

	б) водные эмульсии
	Это продукты, полученные эмульгированием битумов с водой.
	Существуют категории препаратов:
	138) анионные или "щелочные" эмульсии на основе обычного или таллового мыла;
	139) катионные или "кислотные" эмульсии на основе алифатического амина или иона четвертичного аммониевого основания.

ПРИЛОЖЕНИЕ А

МЕТОД ОПРЕДЕЛЕНИЯ СОДЕРЖАНИЯ АРОМАТИЧЕСКИХ СОСТАВНЫХ ЧАСТЕЙ В ПРОДУКТАХ С КОНЕЧНОЙ температурой ПЕРЕГОНКИ ВЫШЕ 315 С

1. Сфера

Таким методом определяется содержание ароматических и неароматических составляющих в нефтепродуктах.

2. Определение

2.1. Ароматические составляющие: часть образца, растворенная в растворителе и адсорбированная на силикагеле. Ароматические составляющие могут содержать: ароматические углеводороды, конденсированные нафтеновые ароматические соединения, ароматические олефины, асфальтены, ароматические соединения, содержащие серу, азот, кислород и полярные ароматические соединения.

2.2. Неароматические составляющие: часть образца, которая не адсорбирована на силикагеле и которая вымывается (элюируется) растворителем (например, неароматическими углеводородами).

3. Сущность метода

Образец, растворенный в *n*-пентане, процеживается через специальную хроматографическую колонку, содержащую силикагель. Неароматические углеводороды, вымываемые *n*-пентаном, впоследствии собираются, и методом взвешивания после полного испарения растворителя определяется их количественное содержание.

Образцы, не растворяющиеся в *n*-пентане, должны быть растворены в циклогексане.

4. Оборудование и реактивы

Хроматографическая колонка: представляет собой стеклянную трубку с размерами и формой, показанными на сопроводительном рисунке. Верхнее отверстие должно герметически соединяться со стеклянным переходником, нижний торец которого прижат к верхней части колонки двумя металлическими зажимами с резиновой прокладкой. Соединение должно быть плотным, чтобы выдерживать дополнительно приложенное давление воздуха или азота.

Силикагель: размер зерна 200 меш или более. Перед использованием активируется выдерживанием в печи при температуре 170 С в течение 7 ч, затем помещается для охлаждения в эксикатор. После активации силикагель необходимо использовать в течение нескольких дней.

Растворитель I *n*-пентан: чистотой минимум 95%, не содержащий ароматических компонентов.

Растворитель II циклогексан: чистотой минимум 98%, не содержащий ароматических компонентов.

5. Метод 1 (хроматографическая колонка 1)

Приготовление образца растворителя: растворите приблизительно 3,6 г (точно взвешенного) образца в 10 мл *n*-пентана (I). Если образец не растворяется в *n*-пентане, растворите его в циклогексане и проводите исследование с использованием циклогексана (II) вместо *n*-пентана (I).

Заполните хроматографическую колонку 1 предварительно активированным силикагелем, оставив 10 см до верха, осторожно постукивая колонку вибратором для

обеспечения более плотной укладки. Поверх силикагеля сделайте пробку из стеклянной ваты.

Перед работой смочите силикагель 180 мл растворителя (I) или растворителя (II) и подайте сверху сжатый воздух или азот до тех пор, пока верхняя поверхность жидкости не достигнет верхней границы силикагеля.

Осторожно выпустите из колонки избыточное давление и налейте сверху 3,6 г (точно взвешенное количество с 2 десятичными знаками) образца, растворенного в 10 мл растворителя (I) или растворителя (II), затем промойте мензурку другой порцией (10 мл) растворителя (I) или растворителя (II) и также вылейте ее в верхнюю часть колонки

Давление прикладывайте постепенно, обеспечивая равномерное капание жидкости из нижней, капиллярной части колонки со скоростью приблизительно 1 мл/мин и собирайте эту жидкость в колбу емкостью 500 мл.

Когда уровень жидкости, содержащей анализируемое вещество, опустится до поверхности силикагеля, тщательно уберите давление и добавьте 230 мл растворителя (I) или растворителя (II); сразу же приложите давление повторно и спустите жидкость до уровня силикагеля, собирая элюат в ту же самую колбу.

Прежде чем уровень жидкости, содержащей отделяемое вещество, опустится до поверхности силикагеля, проверьте элюат с помощью FT-IR на наличие ароматических соединений. Если элюат содержит только алифатические углеводороды, снова добавьте 50 мл растворителя (I) или (II) после снятия давления. При необходимости повторите этот шаг.

Упарьте собранную фракцию в вакуумной печи при температуре 35 С или во вращающемся испарителе, или в каком-либо другом аналогичном оборудовании и затем с помощью растворителя (I) или растворителя (II) перенесите содержимое без потерь в заранее взвешенный лабораторный стакан.

Выпарите содержимое стакана в вакуумной печи при температуре 35°С до постоянного веса (W). Разница между двумя последними значениями веса не должна превышать 0,01 г. Разница во времени между двумя взвешиваниями должна составлять не менее 30 минут.

Процентное содержание неароматических углеводородов по массе (A) вычисляется по следующей формуле:

W

$$A = \frac{W}{W_1} \times 100,$$

W₁

где W₁ – масса образца.

Разница между 100 и A равняется процентному содержанию ароматических углеводородов, абсорбированных на силикагеле.

6. Точность метода

Повторяемость: 5 %.

Воспроизводимость: 10 %.

7. Метод 2 (хроматографическая колонка 2)

Приготовление образца растворителя: растворите приблизительно 0,9 г (точно взвешенного) образца в 2,5 мл н-пентана (I). Если образец не растворяется в н-пентане, растворите его в циклогексане и проводите исследование с использованием циклогексана (II) вместо н-пентана (I).

Заполните хроматографическую колонку 2 предварительно активированным силикагелем, оставив 2,5 см до верха, осторожно постукивая колонку вибратором для обеспечения более плотной укладки. Поверх силикагеля сделайте пробку из стеклянной ваты.

Перед работой смочите силикагель 45 мл растворителя (I) или растворителя (II) и подайте сверху сжатый воздух или азот до тех пор, пока верхняя поверхность жидкости не достигнет верхней границы силикагеля.

Осторожно выпустите из колонки избыточное давление и налейте сверху 0,9 г (точно взвешенное количество с 2 десятичными знаками) образца, растворенного в 2,5 мл растворителя (I) или растворителя (II), затем промойте мензурку другой порцией (2,5 мл) растворителя (I) или растворителя (II) и также вылейте ее в верхнюю часть колонки.

Давление прикладывайте постепенно, обеспечивая равномерное капание жидкости из нижней, капиллярной части колонки со скоростью приблизительно 1 мл/мин и собирайте эту жидкость в колбу емкостью 250 мл.

Когда уровень жидкости, содержащей анализируемое вещество, опустится до поверхности силикагеля, тщательно уберите давление и добавьте 57,5 мл растворителя (I) или растворителя (II); сразу же приложите давление повторно и спустите жидкость до уровня силикагеля, собирая элюат в ту же самую колбу.

Прежде чем уровень жидкости, содержащей отделяемое вещество, опустится до поверхности силикагеля, проверьте элюат с помощью FT-IR на наличие ароматических соединений. Если элюат содержит только алифатические углеводороды, снова добавьте 12,5 мл растворителя (I) или (II) после снятия давления. При необходимости повторите этот шаг.

Упарьте собранную фракцию в вакуумной печи при температуре 35°C или во вращающемся испарителе, или в каком-либо другом аналогичном оборудовании и затем с помощью растворителя (I) или растворителя (II) перенесите содержимое без потерь в заранее взвешенный лабораторный стакан.

Выпарите содержимое стакана в вакуумной печи при температуре 35°C до постоянного веса (W). Разница между двумя последними значениями веса не должна

превышать 0,01 г. Разница во времени между двумя взвешиваниями должна составлять не менее 30 минут.

Процентное содержание неароматических углеводородов по массе (А) вычисляется по следующей формуле:

W

$$A = \frac{W}{W_1} \times 100,$$

W_1

где W_1 – масса образца.

Разница между 100 и А равняется процентному содержанию ароматических углеводородов, абсорбированных на силикагеле.

8. Точность метода

Повторяемость: 5 %.

Воспроизводимость: 10 %.

Хроматографическая колонка 1

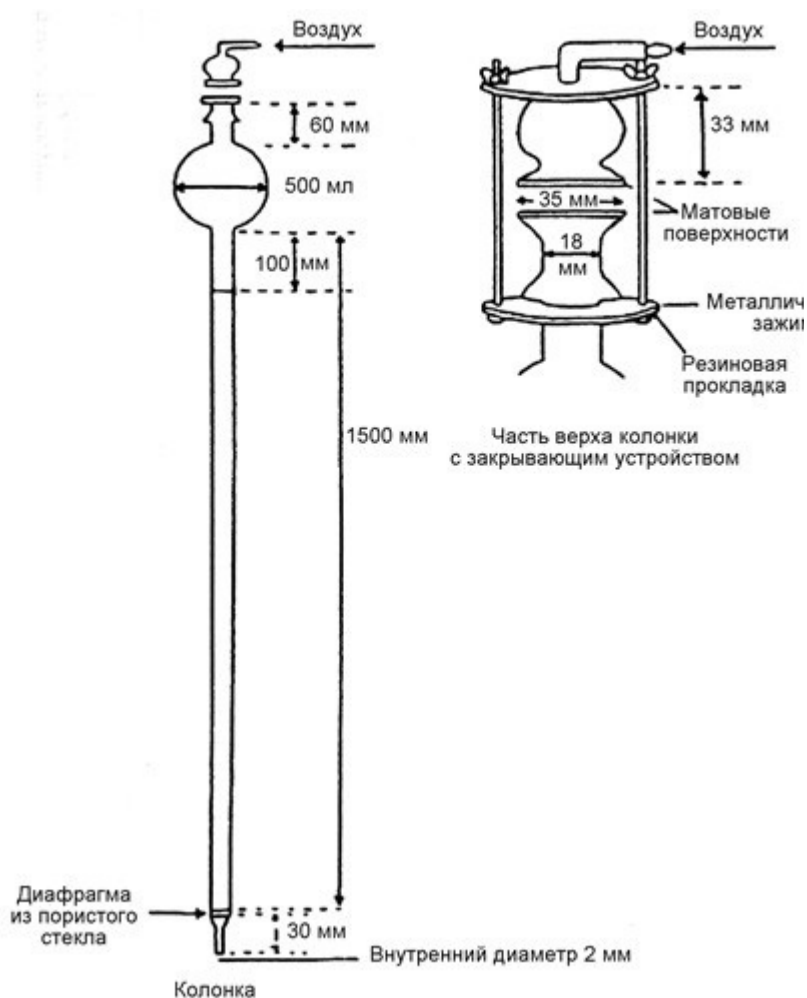

Хроматографическая колонка 2

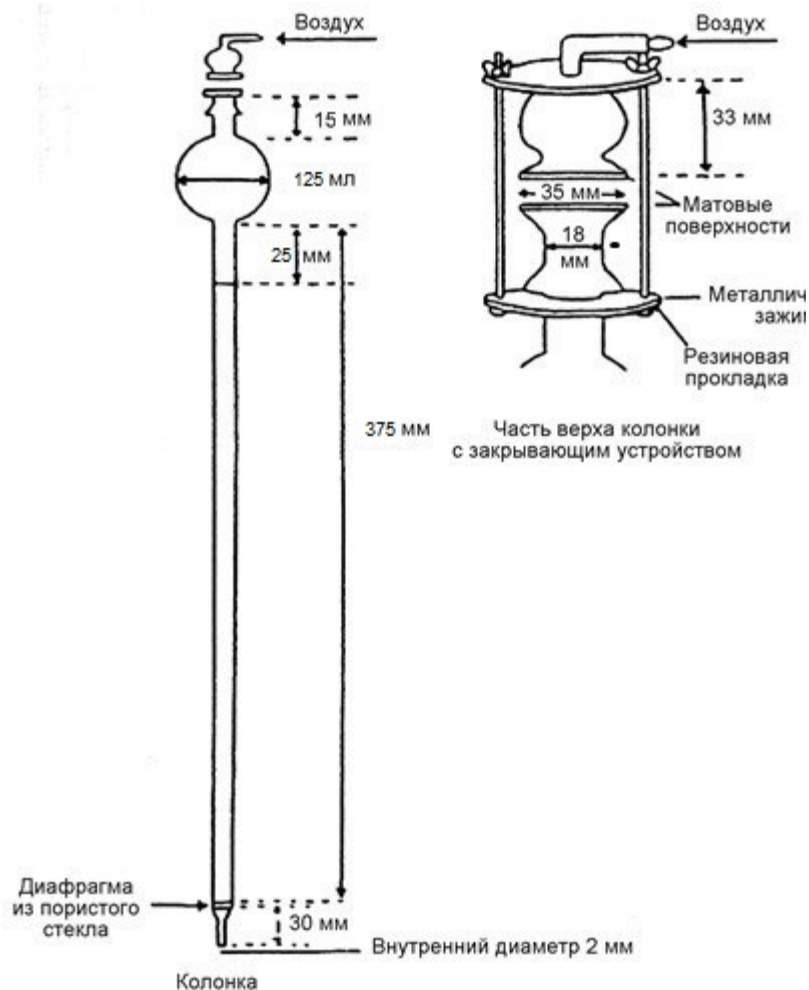

ПРИЛОЖЕНИЕ Б

МЕТОД ОПРЕДЕЛЕНИЯ температуры КРИСТАЛЛИЗАЦИИ НАФТАЛИНА

Расплавьте при непрерывном помешивании приблизительно 100 г нафталина в фарфоровом тигле емкостью около 100 см³. Введите в предварительно нагретую склянку Жукова около 40 см³ расплавленного вещества так, чтобы она оказалась заполненной на три четверти объема, вставьте термометр с ценой деления шкалы 0,1С через корковую пробку, поместив шарик с ртутью в центр жидкости. Как только температура упадет почти до точки кристаллизации нафталина (около 83 С), стимулируйте кристаллизацию непрерывным перемешиванием. Когда начнут образовываться кристаллы, столбик термометра, как правило, стабилизируется и затем начнет вновь падать. Температура, при которой ртутный столбик стабилизируется и останется постоянным в течение некоторого времени, отмечается, и эта температура принимается за точку кристаллизации нафталина после коррекции, учитывающей часть столбика, находящегося вне колбы.

Для ртутного термометра эта коррекция рассчитывается следующим образом:

$$n(t - t_1),$$

где n – число делений ртутного столбика, находящихся вне колбы;

t – отмеченная температура;

t_1 – средняя температура части ртутного столбика, находящегося вне колбы (t_1 может быть определена приблизительно с помощью вспомогательного термометра, ртутный шарик которого помещен в центр высоты наружной части ртутного столбика, находящегося вне колбы). Термометры с капиллярными трубками имеют очень высокую точность.

Ниже приведен рисунок склянки Жукова, представляющей собой стеклянный сосуд с двойными стенками. Воздух из пространства между стенками откачен.

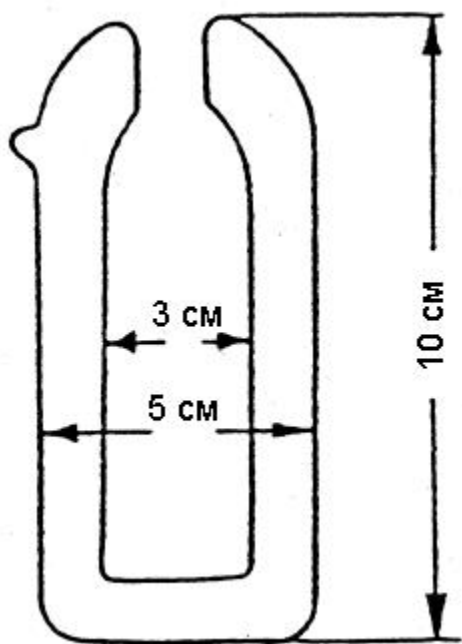

раздел VI

ПРОДУКЦИЯ ХИМИЧЕСКОЙ И СВЯЗАННЫХ С НЕЙ ОТРАСЛЕЙ ПРОМЫШЛЕННОСТИ ОБЩИЕ ПОЛОЖЕНИЯ

Для разъяснения примечаний к разделу 1, 2, 3 и 4 см. общие положения пояснений к разделу VI.

группа 28

Продукты неорганической химии; соединения неорганические или органические драгоценных металлов, редкоземельных металлов, радиоактивных элементов или изотопов

Дополнительное примечание:

1.	Если не оговорено иное, соли, указанные в субпозициях, включают кислые соли и основные соли.
----	--

ОБЩИЕ ПОЛОЖЕНИЯ

Отдельные неорганические соединения определенного химического состава, представленные в виде пищевых добавок в капсулах (кроме микрокапсул), например из желатина, не включаются в данную группу, поскольку представление в капсулах не является обработкой, охватываемой примечанием 1 к данной группе.

	II. КИСЛОТЫ НЕОРГАНИЧЕСКИЕ И СОЕДИНЕНИЯ НЕМЕТАЛЛОВ С КИСЛОРОДОМ НЕОРГАНИЧЕСКИЕ
2811	Кислоты неорганические прочие и соединения неметаллов с кислородом неорганические прочие
2811 19 800 0	Прочие В данную подсубпозицию включаются продукты, описанные в примечании 4 к данной группе.
	III. СОЕДИНЕНИЯ НЕМЕТАЛЛОВ С ГАЛОГЕНАМИ ИЛИ СЕРОЙ
2812	Галогениды и галогенид оксиды неметаллов
2812 19 000 0	Прочие В данную субпозицию включается тетрахлорид теллура (TeCl_4), используемый в основном для образования патины на изделиях из серебра.
	IV. НЕОРГАНИЧЕСКИЕ ОСНОВАНИЯ, ОКСИДЫ, ГИДРОКСИДЫ И ПЕРОКСИДЫ МЕТАЛЛОВ
	Пероксидами принято считать только соединения металла с кислородом, молекулы которых, как в случае пероксида водорода, содержат связь $-\text{O}-\text{O}-$.
	Оксиды, гидроксиды или пероксиды металлов, которые не поименованы в ранее указанных товарных позициях или субпозициях этой подгруппы, должны быть отнесены к подсубпозиции 2825 90 850 0.
2818	Искусственный корунд определенного или неопределенного химического состава; оксид алюминия; гидроксид алюминия
2818 10 110 0 – 2818 10 990 0	Искусственный корунд определенного или неопределенного химического состава Искусственный корунд представляет собой амодификацию оксида алюминия (корунда), получаемого в результате технологического процесса, например, в результате плавления оксида алюминия в электропечи, а также кристаллического перехода оксида алюминия в α -форму из его других кристаллических форм в процессе прокаливания при температуре более 1200°C .

2818 20 000 0	<p>Оксид алюминия, отличный от искусственного корунда</p> <p>К оксиду алюминия (безводный или кальцинированный оксид алюминия) (Al_2O_3) относятся кристаллические модификации, отличные от α-формы оксида алюминия (корунда), например, β-, γ-, δ-, ϵ-формы, аморфный оксид алюминия (алюмогель), а также оксид алюминия, состоящий из нескольких кристаллических модификаций, кроме α-формы. Получают прокаливанием гидроксида алюминия, описанного в пояснениях к товарной позиции 2818, (В), при температуре не выше $1200^{\circ}C$ или из алюминиевых квасцов. Легкий белый порошок, не растворимый в воде.</p>
2819	Оксиды и гидроксиды хрома
2819 10 000 0	<p>Триоксид хрома</p> <p>См. пояснения к товарной позиции 2819, (А), (1).</p>
2819 90 900 0	<p>Прочие</p> <p>В данную подсубпозицию включаются продукты, указанные в пояснениях к товарной позиции 2819, (А), (2) и (Б).</p>
2824	Оксиды свинца; сурик свинцовый (красный и оранжевый)
2824 90 000 1	<p>Сурик свинцовый (красный и оранжевый)</p> <p>Термины "красный свинцовый сурик" и "оранжевый свинцовый сурик" определены в пояснениях к товарной позиции 2824, (2).</p>
2825	Гидразин и гидроксилламин и их неорганические соли; неорганические основания прочие; оксиды, гидроксиды и пероксиды металлов прочие
2825 70 000 0	<p>Оксиды и гидроксиды молибдена</p> <p>В данную субпозицию не включается технический оксид молибдена, полученный обжигом молибденовых концентратов (субпозиция 2613 10 000 0).</p>
	V. СОЛИ И ПЕРОКСОСОЛИ НЕОРГАНИЧЕСКИХ КИСЛОТ И МЕТАЛЛОВ
2826	Фториды; фторосиликаты, фтороалюминаты и прочие комплексные соли фтора
2826 19 100 0	<p>Аммония или натрия</p> <p>См. пояснения к товарной позиции 2826, (А), (1) и (2).</p>
2826 19 900 0	<p>Прочие</p> <p>Помимо продуктов, указанных в пояснениях к товарной позиции 2826, (А), (4) – (9), в данную подсубпозицию включаются:</p>
	140) дифторид бериллия (BeF_2), продукт, напоминающий по внешнему виду стекло,

	имеющий плотность около 2 г/см ³ и точку плавления порядка 800 С, очень хорошо растворимый в воде, используемый в качестве промежуточного продукта в металлургии бериллия. Получается прокаливанием фторбериллата аммония ;
	141) основной фторид бериллия ($5\text{BeF}_2 \cdot 2\text{BeO}$), также напоминающий по внешнему виду стекло и растворимый в воде, имеющий чуть большую плотность (около 2,3 г/см ³).
2826 30 000 0	Гексафтороалюминат натрия (синтетический криолит) См. пояснения к товарной позиции 2826, (В), (1).
2826 90 800 0	Прочие См. пояснения к товарной позиции 2826, (Б) и (В), (2) – (5), за исключением гексафтороцирконата дикалия, который поименован в подсубпозиции 2826 90 100 0 .
2833	Сульфаты; квасцы; пероксосульфаты (персульфаты)
2833 29 300 0	Кобальта; титана В данную подсубпозицию включаются:
	142) сульфат трехвалентного титана ($\text{Ti}_2(\text{SO}_4)_3$). В безводной форме это вещество представляет собой кристаллический порошок зеленого цвета, не растворимый в воде, но растворимый в разбавленных кислотах с образованием фиолетового раствора. В гидратированном состоянии он образует устойчивый кристаллогидрат, растворимый в воде. Используется в качестве восстановителя в текстильной промышленности;
	143) сульфат оксида титана (сульфат титанила) ($(\text{TiO})\text{SO}_4$). Может находиться в безводной форме, представляющей собой гигроскопичный порошок белого цвета, или в одной из гидратированных форм , из которых наиболее устойчивой является дигидрат. Используется в качестве протравы при крашении;
	144) сульфат четырехвалентного титана ($\text{Ti}(\text{SO}_4)_2$), представляющий собой нестабильный, сильно гигроскопичный порошок белого цвета.
2835	Фосфинаты (гипофосфиты), фосфонаты (фосфиты) и фосфаты; полифосфаты определенного или неопределенного химического состава
2835 10 000 0	Фосфинаты (гипофосфиты) и фосфонаты (фосфиты) См. пояснения к товарной позиции 2835, (А) и (Б).
	Фосфаты

2835 22 000 0 – 2835 29 900 0	См. пояснения к товарной позиции 2835, (В), первый абзац, (I), и второй абзац, (1), (а), (2), (а), (б) и (в), и (3) – (8).
	В данные позиции не включаются смеси различных фосфатов (как правило, группа 31 или подсубпозиция 3824 99 960 8).
2835 31 000 0 и 2835 39 000 0	Полифосфаты См. пояснения к товарной позиции 2835, (В), первый абзац, (II), (III) и (IV) и второй абзац, (1), (б) и (2), (г) – (ж).
2835 39 000 0	Прочие В данную субпозицию включаются:
	145) дифосфат тетрааммония (пирофосфат аммония) $(\text{NH}_4)_4\text{P}_2\text{O}_7$ и трифосфат пентааммония $(\text{NH}_4)_5\text{P}_3\text{O}_{10}$;
	146) пирофосфаты натрия (дифосфаты натрия): пирофосфат тетранатрия (нейтральный (средний) дифосфат) $(\text{Na}_4\text{P}_2\text{O}_7)$, дигидропирофосфат динатрия (кислый дифосфат) $(\text{Na}_2\text{H}_2\text{P}_2\text{O}_7)$;
	147) метафосфаты натрия (общая формула $(\text{NaPO}_3)_n$), два из них: циклотрифосфат натрия и циклотетрафосфат натрия;
	148) прочие полифосфаты натрия, имеющие высокую степень полимеризации. Они включают продукт, неправильно называемый гексаметафосфатом натрия, известный также как соль Грэхма, представляющая собой полимерную смесь $((\text{NaPO}_3)_n)$ со степенью полимеризации от 30 до 90.
	В данную субпозицию также включаются полифосфаты аммония, имеющие более высокую степень полимеризации, даже когда состоят из аналогичных рядов полимеров (иногда называемых метафосфатами аммония). Это имеет место, например, в случае с аммониевой солью Куролла (не следует путать с солью Курро, метафосфатом натрия), с линейным полимером, имеющим высокую степень полимеризации (от нескольких тысяч до десятков тысяч звеньев). Они представляют собой белый кристаллический порошок, не очень растворимый в воде, использующийся в основном в качестве огнеупорного материала.
2840	Бораты; пероксобораты (пербораты)
2840 19 900 0	Прочий В данную подсубпозицию включается кристаллический тетраборат динатрия (с $10\text{H}_2\text{O}$).

2840 20 100 0	<p>Бораты натрия безводные</p> <p>В данную подсубпозицию включаются пентаборат натрия и метаборат натрия.</p>
2841	Соли оксометаллических или пероксометаллических кислот
2841 69 000 0	<p>Прочие</p> <p>Манганиты являются солями марганцовистой кислоты (H_2MnO_3). Они также почти нерастворимы в воде и легко гидролизуются.</p>
	<p>В данную субпозицию включается манганит меди ($CuMnO_3$), использующийся в противогасах для окисления монооксида углерода до диоксида углерода, и гидроманганит двухвалентной меди ($CuHMnO_3$), являющийся еще более эффективным соединением.</p>
	<p>Помимо манганатов, перечисленных в пояснениях к товарной позиции 2841, (3), (а), в данную субпозицию включаются также манганаты, имеющие в своем составе пятивалентный марганец, например, $Na_3MnO_4 \cdot 10H_2O$.</p>
2842	Соли неорганических кислот или пероксокислот (включая алюмосиликаты определенного или неопределенного химического состава), кроме азидов, прочие
2842 10 000 2 и 2842 10 000 8	<p>Силикаты двойные или комплексные, включая алюмосиликаты определенного или неопределенного химического состава</p> <p>См. пояснения к товарной позиции 2842, (II), второй абзац, (Л).</p>
2842 90 100 0	<p>Соли, двойные соли или комплексные соли селеновой или теллуровой кислот</p> <p>Помимо продуктов, указанных в пояснениях к товарной позиции 2842, (I), (B) и (Г), (II), (Г) и (Д), и селеносульфидов, селеносульфатов и тиотеллуридов, указанных в пояснениях к товарной позиции 2842, (II), (B), (3), в данную подсубпозицию включаются:</p>
	149) селенид индия ($InSe$), используемый в качестве полупроводника;
	150) высокоочищенный теллурид свинца ($PbTe$), используемый в транзисторах, термopарах, ртутных лампах и т.д.
	VI. РАЗНЫЕ НЕОРГАНИЧЕСКИЕ ПРОДУКТЫ
2844	<p>Элементы химические радиоактивные и изотопы радиоактивные (включая делящиеся или воспроизводящиеся химические элементы и изотопы) и их соединения; смеси и остатки, содержащие эти продукты</p> <p>См. примечание б к данной группе.</p>

2844 10 100 0 – 2844 10 900 0	<p>Уран природный и его соединения; сплавы, дисперсии (включая металлокерамику), продукты и смеси керамические, содержащие природный уран или соединения природного урана</p> <p>См. пояснения к товарной позиции 2844, (IV), (A), (1); (B), (1) и (B), (1) – (3).</p>
2844 20 250 0 – 2844 20 990 0	<p>Уран, обогащенный ураном-235, и его соединения; плутоний и его соединения; сплавы, дисперсии (включая металлокерамику), продукты и смеси керамические, содержащие уран, обогащенный ураном-235, плутоний или соединения этих продуктов</p> <p>Уран, обогащенный изотопом-235, поступающий в продажу в виде "низкообогащенного урана" (содержащего до 20% урана-235) и "высокообогащенного урана" (содержащего более 20% урана-235).</p>
	<p>Для плутония и его соединений см. пояснения к товарной позиции 2844, (IV), (A), (3); (B), (2) и (B), (1) и (3).</p>
2844 30 110 0 и 2844 30 190 0	<p>Уран, обедненный ураном-235; сплавы, дисперсии (включая металлокерамику), продукты и смеси керамические, содержащие уран, обедненный ураном-235, или соединения этого продукта</p> <p>Уран, обедненный ураном-235, является побочным продуктом производства урана, обогащенного ураном-235. Из-за его гораздо меньшей стоимости и большого доступного количества он заменяет природный уран, особенно в качестве воспроизводящего материала, в качестве защитного экрана от радиации, в качестве тяжелого металла при производстве маховиков или при приготовлении поглощающих составов (геттеров), используемых для очистки некоторых газов.</p>
2844 30 510 0 – 2844 30 690 0	<p>Торий; сплавы, дисперсии (включая металлокерамику), продукты и смеси керамические, содержащие торий, или соединения этого продукта</p> <p>См. пояснения к товарной позиции 2844, (IV), в частности (A), (2) и (B), (3).</p>
2844 30 911 0 – 2844 30 990 0	<p>Соединения урана, обедненного ураном-235, или тория, смешанные или не смешанные вместе</p> <p>См. пояснения к товарной позиции 2844, (IV), (B), (1) и (3).</p>
2844 41 000 0 – 2844 44 000 0	<p>Элементы радиоактивные, изотопы и соединения, кроме указанных в субпозиции 2844 10, 2844 20 или 2844 30; сплавы, дисперсии (включая металлокерамику), продукты и смеси керамические, содержащие эти элементы, изотопы или соединения; остатки радиоактивные</p> <p>Определение термина "изотопы" см. в последнем предложении примечания б к данной группе.</p>

	См. также пояснения к товарной позиции 2844.
2844 50 000 0	Отработанные (облученные) тепловыделяющие элементы (ТВЭЛЫ) ядерных реакторов См. пояснения к товарной позиции 2844, (IV), (B), (4).
2845	Изотопы, кроме изотопов товарной позиции 2844; соединения неорганические или органические этих изотопов, определенного или неопределенного химического состава Определение термина "изотопы" см. в последнем предложении примечания 6 к данной группе и пояснениях к товарной позиции 2844, (I).
2845 10 000 0	Тяжелая вода (оксид дейтерия) В данную субпозицию включается тяжелая вода (или оксид дейтерия), напоминающая по внешнему виду обыкновенную воду и обладающая аналогичными химическими свойствами, но слегка отличающаяся физическими свойствами. Тяжелая вода используется в качестве источника дейтерия, в ядерных реакторах для замедления нейтронов, расщепляющих атомы урана.
2845 90 100 0	Дейтерий и его соединения; водород и его соединения, обогащенные дейтерием; смеси и растворы, содержащие эти продукты См. пояснения к товарной позиции 2845, третий абзац, (1) и (3).
	В данную подсубпозицию включаются также прочие гидрированные органические или неорганические соединения, в которых водород частично или полностью замещен дейтерием. Наиболее важными соединениями являются дейтерид лития, дейтерированный аммоний, дейтерированный сероводород, дейтерированный бензол, дейтерированный дифенил и дейтерированные терфенилы. Эти продукты используются в ядерной промышленности для замедления нейтронов (замедлители), в качестве промежуточных соединений в производстве тяжелой воды или в изучении реакции термоядерного синтеза. Эти соединения также имеют широкое применение в органическом анализе и синтезе.
2845 90 800 0	Прочие В данную подсубпозицию включаются следующие изотопы и соединения:
	151) углерод-13, литий-7 и их соединения;
	152) бор-11, азот-15, кислород-18 и их соединения (например, $^{15}\text{NH}_3$, H_2^{18}O).

	Они используются в научных исследованиях и в ядерной промышленности.
2846	Соединения, неорганические или органические, редкоземельных металлов, иттрия или скандия или смесей этих металлов
2846 10 000 0	Соединения церия См. пояснения к товарной позиции 2846, третий абзац, (1).
2846 90 100 0 – 2846 90 900 0	Прочие В данные подсубпозиции включаются соединения редкоземельных металлов, называемые лантаноидами (по названию первого элемента в этой подгруппе), включающие оксиды европия, гадолиния, самария и тербия, используемые в качестве поглотителей нейтронов при управлении или защите ядерных реакторов и в цветных кинескопах.
	См. также пояснения к товарной позиции 2846, третий абзац, (2).

группа 29

Органические химические соединения

Дополнительные примечания Евразийского экономического союза:

1.	В подсубпозицию 2901 10 000 1 включаются этан, бутан и изобутан в виде отдельных изомеров чистотой 95% или более. Указанное процентное содержание соединений вычисляется соответственно по объему для газообразных продуктов или по массе для сжиженных продуктов. Этан, бутан и изобутан, имеющие меньшую степень чистоты, относятся к товарной позиции 2711.
2.	В подсубпозицию 2901 10 000 2 включаются пентан и изопентан в виде отдельных изомеров чистотой 95 мас. % или более.

ОБЩИЕ ПОЛОЖЕНИЯ

Аббревиатура (INN), стоящая после наименования, указывает на то, что данное наименование включено в перечень Международных непатентованных названий для фармацевтических веществ, опубликованный Всемирной организацией здравоохранения.

Аббревиатура (INNМ) указывает на то, что наименование принято Всемирной организацией здравоохранения в качестве "Международных модифицированных непатентованных названий".

Аббревиатура (ISO) указывает на то, что согласно рекомендации R 1750 Международной организации по стандартизации данное наименование выступает в

качестве одного из "общепринятых наименований для химикатов, предназначенных для борьбы с вредителями, и регуляторов роста растений".

Конденсированной системой называется система, в которой имеются, по крайней мере, два кольца, имеющих одну, и только одну, общую связь и два, и только два, общих атома.

Отдельные органические соединения определенного химического состава, представленные в виде пищевых добавок в капсулах (кроме микрокапсул), например, из желатина, не включаются в данную группу, поскольку представление в капсулах не является обработкой, охватываемой примечанием 1 к данной группе.

Пояснения к примечанию 1 (а)	См. общие положения пояснений к данной группе, (А), первые четыре абзаца.
	В данную группу включаются:
	42) антрацен чистотой 90 мас.% или более (субпозиция 2902 90 000 0);
	43) бензол чистотой 95 мас. % или более (субпозиция 2902 20 000 0);
	44) нафталин, имеющий температуру кристаллизации 79,4 С или более (субпозиция 2902 90 000 0);
	45) толуол чистотой 95 мас.% или более (субпозиция 2902 30 000 0);
	46) ксилолы, содержащие более 95 мас.% или более ксилола (общее содержание изомеров) (субпозиции 2902 41 000 0 – 2902 44 000 0);
	47) этан и прочие насыщенные ациклические углеводороды (кроме метана и пропана) в виде отдельных изомеров чистотой 95% или более по объему для газообразных продуктов ¹ либо по массе для не газообразных продуктов (подсубпозиции 2901 10 000 1 – 2901 10 000 9);
	48) этилен чистотой 95 об.% или более (субпозиция 2901 21 000 0);
	49) пропен (пропилен) чистотой 90 об.% или более (субпозиция 2901 22 000 0);
	50) жирные спирты чистотой 90 мас.% или более, в пересчете на сухое вещество, содержащие шесть или более атомов углерода (субпозиция 2905 16, 2905 17 000 0 или подсубпозиция 2905 29 900 0);
	51) крезолы (отдельный изомер или смесь изомеров), содержащие 95 мас.% или более крезола, при этом учитываются вместе все изомеры крезола (субпозиция 2907 12 000 0);
	52) фенол чистотой 90 мас.% или более (субпозиция 2907 11 000 0);
	53) ксиленолы (отдельный изомер или смесь изомеров), содержащие 95 мас.% или более

	ксиленола, при этом учитываются вместе все изомеры ксиленола (подсубпозиция 2907 19 100 0);
	54) жирные кислоты (кроме олеиновой кислоты) чистотой 90 мас.% или более, в пересчете на сухое вещество, содержащие шесть или более атомов углерода (товарные позиции 2915 и 2916);
	55) олеиновая кислота чистотой 85 мас.% или более, в пересчете на сухое вещество (субпозиция 2916 15 000 0);
	56) пиридин чистотой 95 мас.% или более (субпозиция 2933 31 000 0);
	57) метилпиридин (пиколин), 5-этил-2-метилпиридин (5-этил-2-пиколин) и 2-винилпиридин, чистотой 90 мас.% или более (субпозиция 2933 39);
	58) хинолин чистотой 95 мас.% или более, в пересчете на сухое вещество (по данным газовой хроматографии) (подсубпозиция 2933 49 900 0);
	59) 1,2-дигидро-2,2,4-триметилхинолин чистотой 85 мас.% или более, в пересчете на сухое вещество (подсубпозиция 2933 49 900 0);
	60) акридин чистотой 95 мас.% или более, в пересчете на сухое вещество по данным газовой хроматографии) (подсубпозиция 2933 99 800);
	61) производные жирных кислот и жирных спиртов вышеуказанных пунктов 9, 13 и 14 (например, соли, сложные эфиры (кроме солей и сложных эфиров глицерина), амины, амиды, нитрилы) при условии, что они удовлетворяют критериям, установленным для соответствующих жирных кислот и спиртов.
Пояснения к примечанию 1 (б)	См. общие положения пояснений к данной группе, (А), последний абзац.
Пояснения к примечанию 1 (г)	Допускаются только истинные водные растворы, даже если ввиду недостаточного количества воды вещество растворено лишь частично.
Пояснения к примечанию 1 (е)	Что касается добавления стабилизирующего вещества – см. общие положения пояснений к данной группе, (А), предпоследний абзац.
Пояснения к примечанию 1 (ж)	Что касается добавления противопылевого средства или красящего или душистого вещества или рвотного средства – см. общие положения пояснений к данной группе, (А), предпоследний абзац.
Пояснения к примечанию 5	Положения этого примечания применимы только при классификации рассматриваемых продуктов на уровне товарных позиций (см. общие положения пояснений к данной группе, (Ж)).

	Для классификации на уровне субпозиций внутри одной товарной позиции должно быть применено примечание к субпозиции 1 к данной группе.
	I. УГЛЕВОДОРОДЫ И ИХ ГАЛОГЕНИРОВАННЫЕ, СУЛЬФИРОВАННЫЕ, НИТРОВАННЫЕ ИЛИ НИТРОЗИРОВАННЫЕ ПРОИЗВОДНЫЕ
2902	Углеводороды циклические
2902 19 000 0	Прочие В данную субпозицию включаются: азулен (бицикло[5,3,0]декапентан) и его алкилпроизводные, например, хамазулен (7-этил-1,4-диметилазулен), гвайазулен (7-изопропил-1,4-диметилазулен), ветиверазулен (2-изопропил-4,8-диметилазулен).
2903	Галогенированные производные углеводородов
2903 59 000 0	Прочие В данную субпозицию включаются, например, тетрафторэтилен и трифторэтилен.
2903 81 000 0	1,2,3,4,5,6-Гексахлорциклогексан (ГХГ (ISO)), включая линдан (ISO, INN) В данную субпозицию включается линдан (ISO, INN). Линдан представляет собой -изомер гексахлорциклогексана (ГХГ (ISO)) чистотой 99% или более. Только этот -изомер ГХГ имеет инсектицидные свойства. Линдан используется в сельском хозяйстве и для обработки древесины.
	II. СПИРТЫ И ИХ ГАЛОГЕНИРОВАННЫЕ, СУЛЬФИРОВАННЫЕ, НИТРОВАННЫЕ ИЛИ НИТРОЗИРОВАННЫЕ ПРОИЗВОДНЫЕ
2905	Спирты ациклические и их галогенированные, сульфированные, нитрованные или нитрозированные производные
2905 14 900 0	Прочие В данную подсубпозицию включаются только спирты: секбутиловый (бутан-2-ол) и изобутиловый (2-метилпропан-1-ол).
2905 19 000 0	Прочие В данную субпозицию включается пентанол (спирт амиловый): н-амиловый (пентан-1-ол), секамиловый (пентан-2-ол), третамиловый (2-метилбутан-2-ол, гидрат амилена), изоамиловый (3-метилбутан-1-ол), секизоамиловый (3-метилбутан-2-ол), 2-метилбутан-1-ол, неопентиловый (неоамил, 2,2-диметилпропан-1-ол), пентан-3-ол.
2905 44 110 0 – 2905 44 990 0	D-глюцит (сорбит) В данные подсубпозиции включается только D-глюцит (сорбит), удовлетворяющий положениям примечания 1 к данной группе. Формы D-глюцита (сорбита), не удовлетворяющие данным положениям,

	относятся к подсубпозициям 3824 60 110 0 – 3824 60 990 0.
2906	Спирты циклические и их галогенированные, сульфированные, нитрованные или нитрозированные производные
2906 11 000 0	Ментол В данную субпозицию включаются только: (—)-параментол-3 ((—)-транс-1,2-цис-1,5-изопропил-2-метил-5-циклогексанол), (±)-параментол-3 и (+)-параментол-3.
	В данную субпозицию не включаются неоментол, изоментол или неоизоментол (субпозиция 2906 19 000 0).
	VI. СОЕДИНЕНИЯ С КЕТОННОЙ И СОЕДИНЕНИЯ С ХИНОННОЙ ФУНКЦИОНАЛЬНОЙ ГРУППОЙ
2914	Кетоны и хиноны, содержащие или не содержащие другую кислородсодержащую функциональную группу, и их галогенированные, сульфированные, нитрованные или нитрозированные производные
2914 50 000 0	Кетонофенолы и кетоны, содержащие другую кислородсодержащую функциональную группу Для целей данной субпозиции термин "другая кислородсодержащая функциональная группа" означает любую из кислородсодержащих функциональных групп, поименованную в предшествующих товарных позициях этой группы, кроме спиртовых, альдегидных и фенольных функциональных групп.
2914 61 000 0 – 2914 69 800 0	Хиноны В данные позиции включаются продукты, на которые ссылаются в пояснениях к товарной позиции 2914, части (Д) и (Е). В данных позициях термин "хиноны" должен пониматься в широком смысле, то есть "хиноны, содержащие или не содержащие другую кислородсодержащую функциональную группу"; они, следовательно, включают хиноны без других кислородсодержащих функциональных групп (кроме хинонсодержащих функциональных групп), хиноноспирты, хинонофенолы, хиноноальдегиды и хиноны с другими кислородсодержащими функциональными группами (кроме упомянутых выше).
	VII. КИСЛОТЫ КАРБОНОВЫЕ И ИХ АНГИДРИДЫ, ГАЛОГЕНАНГИДРИДЫ, ПЕРОКСИДЫ, ПЕРОКСИКИСЛОТЫ И ИХ ГАЛОГЕНИРОВАННЫЕ, СУЛЬФИРОВАННЫЕ, НИТРОВАННЫЕ ИЛИ НИТРОЗИРОВАННЫЕ ПРОИЗВОДНЫЕ

2915	<p>Кислоты ациклические монокарбоновые насыщенные и их ангидриды, галогенангидриды, пероксиды и пероксикислоты; их галогенированные, сульфированные, нитрованные или нитрозированные производные</p> <p>В отношении критерия чистоты для жирных кислот и их производных см. общие положения пояснений к данной группе, примечание 1 (а), пункты 13 и 20.</p>
2916	<p>Кислоты ациклические монокарбоновые ненасыщенные, кислоты циклические монокарбоновые, их ангидриды, галогенангидриды, пероксиды и пероксикислоты; их галогенированные, сульфированные, нитрованные или нитрозированные производные</p> <p>В отношении критерия чистоты для жирных кислот и их производных см. общие положения пояснений к данной группе, примечание 1 (а), пункты 13, 14 и 20.</p>
	IX. СОЕДИНЕНИЯ С АЗОТСОДЕРЖАЩЕЙ ФУНКЦИОНАЛЬНОЙ ГРУППОЙ
2921	Соединения, содержащие аминную функциональную группу
2921 42 000 1 и 2921 42 000 9	Производные анилина и их соли См. пояснение к субпозициям 2921 42 – 2921 49.
2921 43 000 0	Толуидины и их производные; соли этих соединений См. пояснение к субпозициям 2921 42 – 2921 49.
2921 44 000 0	Дифениламин и его производные; соли этих соединений См. пояснение к субпозициям 2921 42 – 2921 49.
2921 45 000 0	1-Нафтиламин (а-нафтиламин), 2-нафтиламин (б-нафтиламин) и их производные; соли этих соединений См. пояснение к субпозициям 2921 42 – 2921 49.
2921 49 000 1 и 2921 49 000 9	Прочие См. пояснение к субпозициям 2921 42 – 2921 49.
2923	Соли и гидроксиды четвертичного аммониевого основания; лецитины и фосфоаминолипиды прочие, определенного или неопределенного химического состава
2923 20 000 0	Лецитины и фосфоаминолипиды прочие См. пояснения к товарной позиции 2923, четвертый абзац, (2).
	Прочие фосфоаминолипиды данной субпозиции представляют собой сложные эфиры (фосфатиды), аналогичные лецитинам. Они включают цефалин,

	азотистые органические основания, к которым относятся коламин и серин, а также сфингомиелин, азотистые основания, к которым относятся холин и сфингосин.
2925	Соединения, содержащие карбоксимидную функциональную группу (включая сахарин и его соли), и соединения, содержащие иминную функциональную группу
2925 11 000 0	Сахарин и его соли См. пояснения к товарной позиции 2925, (А), первый абзац, (1).
	Х. ОРГАНО-НЕОРГАНИЧЕСКИЕ СОЕДИНЕНИЯ, ГЕТЕРОЦИКЛИЧЕСКИЕ СОЕДИНЕНИЯ, НУКЛЕИНОВЫЕ КИСЛОТЫ И ИХ СОЛИ, СУЛЬФОНАМИДЫ
2930	Соединения сероорганические Органо-неорганические соединения, как оговорено в примечании 6 к данной группе, должны включаться в эту товарную позицию независимо от того, содержат они или не содержат прочие неметаллы или металлы, непосредственно связанные с атомами углерода.
2932	Соединения гетероциклические, содержащие лишь гетероатом(ы) кислорода
2932 20 100 0 – 2932 20 900 0	Лактоны См. пояснение к субпозиции 2932 20.
	См. также пояснения к товарной позиции 2932, первый абзац, (Б).
2933	Соединения гетероциклические, содержащие лишь гетероатом(ы) азота
2933 11 100 0 и 2933 11 900 0	Феназон (антипирин) и его производные См. пояснения к субпозициям 2933 11, 2933 21 и 2933 54.
2933 21 000 0	Гидантоин и его производные См. пояснения к субпозициям 2933 11, 2933 21 и 2933 54.
2933 49 100 0	Галогенированные производные хинолина; производные хинолинкарбоновой кислоты См. пояснения к товарной позиции 2933, первый абзац, (Г). В данной подсубпозиции термин "галогенированные производные хинолина" включает только такие производные хинолина, в которых один или более атомов водорода в ароматическом кольце заменены соответствующим числом атомов галогена.
	Термин "производные хинолинкарбоновой кислоты" включает производные хинолинкарбоновой кислоты

	, в которых один или более атомов водорода в ароматическом кольце и (или) кислотная функциональная группа заменены.
2933 52 000 0	Малонилмочевина (барбитуровая кислота) и ее соли См. пояснения к субпозициям 2933 11, 2933 21 и 2933 54.
2933 54 000 0	Прочие производные малонилмочевины (барбитуровой кислоты); соли этих соединений См. пояснения к субпозициям 2933 11, 2933 21 и 2933 54.
2933 79 000 0	Лактамы прочие См. пояснение к субпозиции 2933 79.
	См. также пояснения к товарной позиции 2933, первый абзац, (Ж), (2) – (7).
	XI. ПРОВИТАМИНЫ, ВИТАМИНЫ И ГОРМОНЫ
2936	Провитамины и витамины, природные или синтезированные (включая природные концентраты), их производные, используемые в основном в качестве витаминов, и смеси этих соединений, в том числе в любом растворителе Продукты данной товарной позиции могут быть:
	– стабилизированные в масле;
	– стабилизированные с помощью покрытия, например, желатином, воском, жирами, резиной различных типов или производными целлюлозы в виде микрокапсул;
	– адсорбированные на диоксиде кремния.
	На классификацию в данной товарной позиции не влияет добавление пластификаторов или антислеживающих агентов.
	Однако ионообменные адсорбаты не включаются в данную товарную позицию и классифицируются в соответствии с их составом и назначением.
2936 90 000 1 – 2936 90 000 9	Прочие, включая природные концентраты См. также пояснение к субпозиции 2936 90.
2937	Гормоны, простагландины, тромбоксаны и лейкотриены, природные или синтезированные; их производные и структурные аналоги, включающие цепочечные модифицированные полипептиды, используемые в основном в качестве гормонов Определение терминов "гормоны" и "используемые в основном в качестве гормонов" см. в примечании 8 к данной группе.
	В данную товарную позицию включаются только продукты, удовлетворяющие критериям, приведенным в пояснениях к товарной позиции 2937, первый абзац, (I) – (VI), и второй абзац.

2937 11 000 0	Соматотропин, его производные и структурные аналоги См. пояснения к товарной позиции 2937, Перечень соединений, которые должны рассматриваться как соединения товарной позиции 2937, (А), (1).
2937 12 000 0	Инсулин и его соли См. пояснения к товарной позиции 2937, Перечень соединений, которые должны рассматриваться как соединения товарной позиции 2937, (А), (2).
2937 19 000 0	Прочие См. пояснения к товарной позиции 2937, Перечень соединений, которые должны рассматриваться как соединения товарной позиции 2937, (А), (3) – (20).
2937 21 000 0 – 2937 29 000 0	Стероидные гормоны, их производные и структурные аналоги См. пояснения к товарной позиции 2937, Перечень соединений, которые должны рассматриваться как соединения товарной позиции 2937, (Б).
	См. также пояснения к товарной позиции 2937, Перечень стероидов, используемых в основном из-за их гормонального действия, в отношении веществ, перечисленных как "кортикостероиды".
2937 21 000 0	Кортизон, гидрокортизон, преднизон (дегидрокортизон) и преднизолон (дегидрогидрокортизон) См. пояснения к товарной позиции 2937, Перечень соединений, которые должны рассматриваться как соединения товарной позиции 2937, (Б), (1), (а) – (г).
2937 22 000 0	Галогенированные производные кортикостероидных гормонов См. пояснения к товарной позиции 2937, Перечень соединений, которые должны рассматриваться как соединения товарной позиции 2937, (Б), (2).
2937 23 000 0	Эстрогены и прогестины См. пояснения к товарной позиции 2937, Перечень соединений, которые должны рассматриваться как соединения товарной позиции 2937, (Б), (3).
	См. также пояснения к товарной позиции 2937, Перечень стероидов, используемых в основном из-за их гормонального действия, в отношении веществ, перечисленных как "эстроген" или "прогестин".
2937 29 000 0	Прочие См. пояснения к товарной позиции 2937, Перечень соединений, которые должны рассматриваться как соединения товарной позиции 2937, (Б), (1), (д) и (е), и (Б), (4).
	Простагландины, тромбоксаны и лейкотриены, их производные и структурные аналоги

2937 50 000 0	См. пояснения к товарной позиции 2937, Перечень соединений, которые должны рассматриваться как соединения товарной позиции 2937, (В).
2937 90 000 0	Прочие См. пояснения к товарной позиции 2937, Перечень соединений, которые должны рассматриваться как соединения товарной позиции 2937, (Г).
	ХII. ГЛИКОЗИДЫ И АЛКАЛОИДЫ, ПРИРОДНЫЕ ИЛИ СИНТЕЗИРОВАННЫЕ, ИХ СОЛИ, ПРОСТЫЕ И СЛОЖНЫЕ ЭФИРЫ И ПРОЧИЕ ПРОИЗВОДНЫЕ
2938	Гликозиды, природные или синтезированные, их соли, простые и сложные эфиры и прочие производные Гликозиды данной товарной позиции состоят из сахарной и несахарной (агликон) частей. Эти части соединены друг с другом в молекуле сахара через аномерный атом углерода. Следовательно, такие продукты, как вакцинин и гемамелитаннин товарной позиции 2940 00 000 0, не должны рассматриваться как гликозиды.
	Наиболее известными природными гликозидами являются О-гликозиды. Однако существуют также природные N-гликозиды, S-гликозиды и C-гликозиды, в которых аномерный атом углерода в сахарной части соединен с агликоном через атом азота, атом серы или атом углерода (например, синигрин, алоин, скопарин).
	В данную товарную позицию не включаются следующие соединения:
	а) нуклеозиды и нуклеотиды товарной позиции 2934 (см. пояснения к товарной позиции 2934, третий абзац, (Г), (5));
	б) алкалоиды товарной позиции 2939 (например, томатин);
	в) антибиотики товарной позиции 2941 (например, тойокамицин).
2938 90 100 0	Гликозиды наперстянки Помимо соединений, указанных в пояснениях к товарной позиции 2938, третий абзац, (2), в данную подсубпозицию включаются:
	– ацетилдигитоксин, ацетилдигоксин, ацетилгитоксин;
	– дезацетилланатозид А, В, С и D;
	– дигифолеин, дигинатин, дигинин, дигипурпурин, гликозиды <i>Digitalinum verum</i> и <i>germanicum</i> ;
	– гиталин, гиталоксин, гитонин, гитоксин, глюковеродоксин;
	– ланафолеин, ланатозид А, В, С и D;

	– тригонин, веродоксин.
2938 90 900 0	Прочие В данную подсубпозицию включаются соединения, указанные в пояснениях к товарной позиции 2938, третий абзац, (4) – (9), и последние два абзаца.
2939	Алкалоиды, природные или синтезированные, их соли, простые и сложные эфиры и прочие производные
2939 69 000 0	Прочие В данную субпозицию включаются следующие алкалоиды спорыньи ржи: эрготаминин, эргозин и эргозинин; эргокрестин и эргокрестинин; эргокриптин и эргокриптинин; эргокорнин и эргокорнинин; эргобазин и эргобазинин, и их производные, например, дигидроэрготамин, дигидроэрготоксин, метилэргобазин.
	XIII. ОРГАНИЧЕСКИЕ СОЕДИНЕНИЯ ПРОЧИЕ
2941	Антибиотики
2941 10 000 0	Пенициллины и их производные, имеющие структуру пенициллановой кислоты; соли этих соединений См. пояснение к субпозиции 2941 10.
	Некоторыми примерами пенициллинов являются: бензилпенициллин натрия (фенацетилпенин натрия), амилпенициллин натрия (n-карбоксихексенилпенин натрия), биосинтетические пенициллины и пенициллины с замедленным высвобождением, такие как прокаина пенициллин и бензатина дипенициллин.
2941 20 300 0 – 2941 20 800 9	Стрептомицины и их производные; соли этих соединений См. пояснение к субпозиции 2941 20.
	Помимо стрептомицина в данные подсубпозиции включаются манносидострептомицин и соли всех этих соединений, например, их сульфаты и пантотенаты.
2941 30 000 1 – 2941 30 000 9	Тетрациклины и их производные; соли этих соединений См. пояснения к субпозиции 2941 30.
2941 40 000 1 и 2941 40 000 9	В данные подсубпозиции включаются, окситетрациклин и тетрациклин гидрохлорид. Хлорамфеникол и его производные; соли этих соединений См. пояснения к субпозиции 2941 40.
2941 50 000 1 и 2941 50 000 9	Эритромицин и его производные; соли этих соединений См. пояснения к субпозиции 2941 50.

Соли эритромицина включают гидрохлорид, сульфат, цитрат, пальмитат, стеарат и глюкогептонат; с хлорангхидами кислот он образует соответствующие сложные эфиры, а с ангхидами кислот – сложные моноэфиры, такие как глютарат, малеат и фталат.

¹ Газообразное состояние регистрируется при температуре 15 С и при давлении 1013 мбар.

группа 30

Фармацевтическая продукция ОБЩИЕ ПОЛОЖЕНИЯ

Описание продукта как лекарственного средства в фармакопее не является определяющим фактором для его классификации в данной группе.

3001	Железы и прочие органы, предназначенные для органотерапии, высушенные, не измельченные или измельченные, в том числе в порошок; экстракты желез или прочих органов или их секретов, предназначенные для органотерапии; гепарин и его соли; прочие вещества человеческого или животного происхождения, подготовленные для использования в терапевтических или профилактических целях, в другом месте не поименованные или не включенные
3001 20 900 0	Прочие В данную подсубпозицию включается внутренний фактор (высушенные очищенные экстракты пилорической слизистой оболочки домашней свиньи).
3001 90 200 0 –3001 90 980 0	Прочие Помимо продуктов, указанных в пояснениях к товарной позиции 3001, (А), в данные подсубпозиции включаются гипофиз, надпочечники и щитовидная железа.
3001 90 910 0	Гепарин и его соли См. пояснения к товарной позиции 3001, (В).
3002	Кровь человеческая; кровь животных, приготовленная для использования в терапевтических, профилактических или диагностических целях; сыворотки иммунные, фракции крови прочие и иммунологические продукты, модифицированные или немодифицированные, в том числе полученные методами биотехнологии; вакцины, токсины, культуры микроорганизмов (кроме дрожжей) и аналогичные продукты; клеточные культуры, модифицированные или немодифицированные

3002 12 000 1 – 3002 12 000 9	Сыворотки иммунные и фракции крови прочие См. пояснения к товарной позиции 3002, (В), (1).
3002 41 000 0	Вакцины для людей Для разъяснения термина "вакцины" см. пояснения к товарной позиции 3002, (Г), (1).
3002 42 000 0	Вакцины ветеринарные Для разъяснения термина "вакцины" см. пояснения к товарной позиции 3002, (Г), (1).
3002 49 000 1	Культуры микроорганизмов См. пояснения к товарной позиции 3002, (Г), (3).
3002 49 000 9	Прочие В данную подсубпозицию включаются токсины и, поскольку они являются "аналогичными продуктами", симбиотические паразиты, используемые для лечения некоторых заболеваний, такие как <i>Plasmodium</i> (малярийный паразит) и <i>Trypanosoma cruzi</i> .
3003	Лекарственные средства (кроме товаров товарной позиции 3002, 3005 или 3006), состоящие из смеси двух или более компонентов, для использования в терапевтических или профилактических целях, но не расфасованные в виде дозированных лекарственных форм или в формы или упаковки для розничной продажи
3003 10 000 0	Содержащие пенициллины или их производные, имеющие структуру пенициллановой кислоты, или содержащие стрептомицины или их производные В данную субпозицию также включаются сочетания пенициллина и стрептомицина.
3004	Лекарственные средства (кроме товаров товарной позиции 3002, 3005 или 3006), состоящие из смешанных или несмешанных продуктов, для использования в терапевтических или профилактических целях, расфасованные в виде дозированных лекарственных форм (включая лекарственные средства в форме трансдермальных систем) или в формы или упаковки для розничной продажи В отличие от предыдущей товарной позиции в данную товарную позицию включаются "несмешанные продукты". Для разъяснения термина "несмешанные продукты" см. примечание 3 (а) к данной группе и пояснения к товарной позиции 3004, четвертый и пятый абзацы.
	Термины "в виде дозированных лекарственных форм (включая лекарственные средства в форме трансдермальных систем)" и "формы или упаковки для розничной продажи для использования в

	терапевтических или профилактических целях" определены в пояснениях к товарной позиции 3004, первый и второй абзацы.
	Лекарственные средства, расфасованные в упаковки для длительного применения или для больниц и аналогичных учреждений, включаются в данную товарную позицию. В этом случае в упаковках содержится большее количество единиц продукта и на упаковках, как правило, указано, что препарат предназначен для длительного применения или для больниц.
	Тот факт, что к лекарственным средствам, содержащим, например, антибиотики, гормоны или лифилизованные продукты и расфасованным в ампулы или пузырьки, необходимо перед применением добавить апирогенную воду или иной разбавитель, не является основанием для их исключения из данной товарной позиции.
3005	Вата, марля, бинты и аналогичные изделия (например, перевязочный материал, лейкопластыри, припарки), пропитанные или покрытые фармацевтическими веществами или расфасованные в формы или упаковки для розничной продажи, предназначенные для использования в медицине, хирургии, стоматологии или ветеринарии
3005 10 000 0	Материал перевязочный адгезивный и прочие изделия, имеющие липкий слой В данную субпозицию не включаются жидкие перевязочные материалы (подсубпозиция 3005 90 990 0).
3006	Фармацевтическая продукция, упомянутая в примечании 4 к данной группе
3006 10 100 0 – 3006 10 900 0	Кетгут хирургический стерильный, аналогичные стерильные материалы для наложения швов (включая стерильные рассасывающиеся хирургические или стоматологические нити) и стерильные адгезивные ткани для хирургического закрытия ран; ламинария стерильная и тампоны из ламинарии стерильные; стерильные рассасывающиеся хирургические или стоматологические кровоостанавливающие средства (гемостатики); стерильные хирургические или стоматологические адгезионные барьеры, рассасывающиеся или нерассасывающиеся Термины данных подсубпозиций необходимо толковать точно. Поэтому в них не включаются стерильные скобки для наложения швов (товарная позиция 9018).

группа 31
Удобрения

3103	Удобрения минеральные или химические, фосфорные
3103 11 000 0 и 3103 19 000 0	Суперфосфаты См. пояснения к товарной позиции 3103, (А), (1).
3105	Удобрения минеральные или химические, содержащие два или три питательных элемента: азот, фосфор и калий; удобрения прочие; товары данной группы в таблетках или аналогичных формах или в упаковках, брутто-масса которых не превышает 10 кг Определение термина "удобрения прочие", используемого в данной товарной позиции, см. в примечании 6 к данной группе.
3105 10 000 0	Товары данной группы в таблетках или аналогичных формах или в упаковках, брутто-масса которых не превышает 10 кг Термин "аналогичные формы" применяется к товарам, расфасованным в отмеренных количествах. Следовательно, удобрения, представленные в обычных промышленных формах (например, гранулах), не рассматриваются как "аналогичные формы".
3105 20 100 0 и 3105 20 900 0	Удобрения минеральные или химические, содержащие три питательных элемента: азот, фосфор и калий Термин "содержащие три питательных элемента: азот, фосфор и калий" означает, что указанные элементы находятся в достаточном количестве, чтобы обеспечить реальное питательное действие, а не являются просто примесями.
	Азот может присутствовать в виде нитратов, солей аммония, мочевины, цианамиды кальция или других органических соединений.
	Фосфор присутствует главным образом в виде фосфатов, более или менее растворимых в воде, и иногда органических соединений.
	Калий присутствует в виде солей (карбонатов, хлоридов, сульфатов, нитратов и т.д.).
	В торговле содержание азота, фосфора и калия выражается как содержание N, P ₂ O ₅ и K ₂ O, соответственно.
	В данные подсубпозиции включаются удобрения, рассмотренные в пояснении к товарной позиции 3105, (Б) и (В), при условии, что они содержат три питательных элемента: азот, фосфор и калий. Иногда такие удобрения называют АФК-удобрениями.

	Двойные фосфаты аммония и калия, являющиеся соединениями определенного химического состава, не включаются в данные подсубпозиции (подсубпозиция 2842 90 800 0).
3105 51 000 0 и 3105 59 000 0	Удобрения минеральные или химические прочие, содержащие два питательных элемента: азот и фосфор Для толкования термина "содержащие два питательных элемента: азот и фосфор" применимы пояснения к подсубпозициям 3105 20 100 0 и 3105 20 900 0 при внесении соответствующих изменений.
3105 51 000 0	Содержащие нитраты и фосфаты В данную субпозицию включаются удобрения, содержащие нитраты и фосфаты любых катионов, включая аммоний, но исключая калий.
	Продукт, описанный в пояснениях к товарной позиции 3105, (Б), (2), но полученный без добавления солей калия, является примером удобрения, включенного в данную субпозицию.
3105 59 000 0	Прочие В данную субпозицию включаются:
	153) смеси минеральных солей, содержащие фосфаты любых катионов (исключая калий) и соли аммония, кроме нитратов;
	154) азотно-фосфорные удобрения, в которых азот присутствует в виде, отличном от нитратного или аммиачного, то есть в виде цианамида кальция, мочевины, других органических соединений;
	155) азотно-фосфорные удобрения типов, описанных в пояснениях к товарной позиции 3105, (В), (1) и (3).
3105 60 000 0	Удобрения минеральные или химические, содержащие два питательных элемента: фосфор и калий Для толкования термина "содержащие два питательных элемента: фосфор и калий" применимы пояснения к подсубпозициям 3105 20 100 0 и 3105 20 900 0 при внесении соответствующих изменений.
	В данную субпозицию включаются удобрения, составленные из следующих смесей:
	– кальцинированных природных фосфатов и хлорида калия;
	– суперфосфатов и сульфата калия.
	В данную субпозицию не включаются фосфаты калия определенного химического состава субпозиции 2835 24 000 0, даже если они могут использоваться в качестве удобрений.
3105 90 200 0	

и 3105 90 800 0	Прочие В данные подсубпозиции включаются:
	156) все удобрения, содержащие два питательных элемента: азот и калий. Однако в данные подсубпозиции не включается нитрат калия определенного химического состава, даже если он предназначен для использования в качестве удобрения (субпозиция 2834 21 000 0);
	157) удобрения с одним питательным элементом, кроме указанных в товарных позициях 3102 – 3104.

группа 32

Экстракты дубильные или красильные; танины и их производные; красители, пигменты и прочие красящие вещества; краски и лаки; шпатлевки и прочие мастики; полиграфическая краска, чернила, тушь

Пояснения к примечанию 4	Термин "растворы", используемый в этом примечании и в примечании 6 (а) к группе 39, не применяется к коллоидным растворам.
3201	Экстракты дубильные растительного происхождения; танины и их соли, эфиры простые и сложные и прочие производные
3201 20 000 0	Экстракт акации Дубильный экстракт акации получается из коры различных видов акации (в частности, <i>Acacia decurrens</i> , <i>Acacia ruscifolia</i> , <i>Acacia mollissima</i>).
	Черный катеху, или экстракт из <i>Acacia catechu</i> , относится к подсубпозиции 3203 00 100 1.
3201 90 200 0	Экстракт сумаха, экстракт валонеи, экстракт дуба или экстракт каштана Валонеи являются плюсками (желудевыми чашечками) некоторых видов дуба (например, <i>Quercus valonea</i>).
3201 90 900 0	Прочие В данную подсубпозицию в качестве дубильных экстрактов растительного происхождения включаются:
	158) экстракты из коры сосны, мангрового дерева, эвкалипта, ивы и березы;
	159) экстракты из древесины тизераха и урундая (<i>As tronium balansae Engl.</i>);
	160) экстракты из плодов алычи и диви-дивии; и
	161) экстракты из листьев гамбира.
3202	Органические дубильные вещества синтетические; неорганические дубильные вещества; препараты для дубления, содержащие или не содержащие природные дубильные вещества; ферментные препараты для предварительного дубления

3202 10 000 0	Органические дубильные вещества синтетические См. пояснения к товарной позиции 3202, (I), (A).
3202 90 000 0	Прочие В данную субпозицию включаются продукты, рассмотренные в пояснениях к товарной позиции 3202, (I), (B) и (II).
3203 00	Красящие вещества растительного или животного происхождения (включая красящие экстракты, кроме животного угля), определенного или неопределенного химического состава; препараты, изготовленные на основе красящих веществ растительного или животного происхождения, указанные в примечании 3 к данной группе
3203 00 100 1	Черный катеху (<i>Acacia catechu</i>) В данную подсубпозицию включается черный катеху (<i>Acacia catechu</i>). Черный катеху является красящим экстрактом, получаемым из катеху - разновидности акации.
3203 00 100 9	Прочие Экстракты из некоторых разновидностей персидских ягод не используются в качестве красящих веществ и, следовательно, не включаются в данную подсубпозицию. Это применимо, в частности, к экстрактам из ягод <i>Rhamnus cathartica</i> , которые используются в медицинских целях и поэтому относятся к подсубпозиции 1302 19 900 0.
3204	Органические красящие вещества синтетические, определенного или неопределенного химического состава; препараты, изготовленные на основе синтетических органических красящих веществ, указанные в примечании 3 к данной группе; синтетические органические продукты, используемые в качестве оптических отбеливателей или люминофоров, определенного или неопределенного химического состава
3204 11 000 0 – 3204 19 000 0	Органические красящие вещества синтетические и препараты, изготовленные на их основе, указанные в примечании 3 к данной группе В данные субпозиции включаются:
	162) синтетические органические красящие вещества, несмешанные или смешанные вместе либо с минеральными веществами, не имеющими красящих свойств, но содержащими небольшие количества поверхностно-активных веществ или прочих добавок для усиления проникновения красителя и его фиксации. (См. пояснение к товарной позиции 3204, часть (I), второй абзац, (A) и (B)); и
	163) вещества, поименованные в примечании 3 к данной группе, то есть продукты, описанные в

	<p>пояснениях к товарной позиции 3204, часть (I), второй абзац, (B) – (D).</p>
	<p>В отношении красящих веществ субпозиций 3204 11 000 0 – 3204 19 000 0, которые с точки зрения их использования могут принадлежать к двум или более категориям, входящим в разные субпозиции, см. пояснение к субпозициям 3204 11 – 3204 19, одиннадцатый абзац, для определения их классификации.</p>
3204 11 000 0	<p>Красители дисперсные и препараты, изготовленные на их основе См. пояснение к субпозициям 3204 11 – 3204 19, второй абзац.</p>
3204 12 000 0	<p>Красители кислотные, предварительно металлизированные или неметаллизированные, и препараты, изготовленные на их основе; красители протравные и препараты, изготовленные на их основе См. пояснение к субпозициям 3204 11 – 3204 19, третий и четвертый абзацы.</p>
3204 13 000 0	<p>Красители основные и препараты, изготовленные на их основе См. пояснение к субпозициям 3204 11 – 3204 19, пятый абзац.</p>
3204 14 000 0	<p>Красители прямые и препараты, изготовленные на их основе См. пояснение к субпозициям 3204 11 – 3204 19, шестой абзац.</p>
3204 15 000 0	<p>Красители кубовые (включая используемые в качестве пигментов) и препараты, изготовленные на их основе См. пояснение к субпозициям 3204 11 – 3204 19, седьмой абзац.</p>
3204 16 000 0	<p>Красители химически активные и препараты, изготовленные на их основе См. пояснение к субпозициям 3204 11 – 3204 19, восьмой абзац.</p>
3204 17 000 0	<p>Пигменты и препараты, изготовленные на их основе См. пояснение к субпозициям 3204 11 – 3204 19, девятый абзац.</p>
3204 19 000 0	<p>Прочие, включая смеси двух или более красящих веществ субпозиций 3204 11 – 3204 19 См. пояснение к субпозициям 3204 11 – 3204 19, десятый – двенадцатый абзацы.</p>
3204 20 000 0	<p>Органические продукты синтетические, используемые в качестве оптических отбеливателей В данную субпозицию включаются продукты, описанные в пояснениях к товарной позиции 3204, (II), (1).</p>

3204 90 000 0	<p>Прочие</p> <p>В данную субпозицию включаются синтетические органические продукты, используемые главным образом в качестве люминофоров и описанные в пояснениях к товарной позиции 3204, (II), (2) и следующих трех абзацах.</p>
3206	<p>Красящие вещества прочие; препараты, указанные в примечании 3 к данной группе, отличные от препаратов товарной позиции 3203, 3204 или 3205; неорганические продукты, используемые в качестве люминофоров, определенного или неопределенного химического состава</p> <p>См. примечание 5 к данной группе.</p>
	<p>Зародышевые пигменты, то есть пигменты, состоящие из зерен инертного материала (как правило, кремнезема), каждое из которых посредством специальных технологических процессов покрыто индивидуальным слоем неорганического красящего вещества, относятся к той товарной позиции, которая соответствует виду красящего вещества, составляющего данное покрытие.</p>
	<p>Так, например, пигменты вышеупомянутого типа, покрытие которых состоит из основных кремнехроматов свинца, относятся к субпозиции 3206 20 000 0; пигменты, покрытие которых состоит из бората меди или плюмбата кальция, относятся к подсубпозиции 3206 49 700 0.</p>
3206 11 000 0 и 3206 19 000 0	<p>Пигменты и препараты, изготовленные на основе диоксида титана</p> <p>См. пояснения к товарной позиции 3206, (A), (1), и, поскольку они затрагивают вещества данных субпозиций, четыре абзаца после (13).</p>
	<p>См. также пояснение к субпозиции 3206 19.</p>
3206 20 000 0	<p>Пигменты и препараты, изготовленные на основе соединений хрома</p> <p>См. пояснения к товарной позиции 3206, (A), (2), и, поскольку они затрагивают вещества данной субпозиции, четыре абзаца после (13).</p>
	<p>В данную субпозицию включаются:</p>
	<p>164) красный молибденовый, состоящий из смеси кристаллов молибдата свинца, хромата свинца и обычно сульфата свинца;</p>
	<p>165) смешанные кристаллы сульфата свинца, хромата свинца, хромата бария, хромата цинка или хромата стронция;</p>
	<p>166) пигменты на основе хромата железа (желтый "сидерин"), дихромата калия и дихромата кальция или оксида хрома.</p>

3206 41 000 0	<p>Ультрамарин и препараты, изготовленные на его основе</p> <p>См. пояснения к товарной позиции 3206, (А), (3), и, поскольку они затрагивают вещества данной субпозиции, четыре абзаца после (13).</p>
3206 42 000 0	<p>Литопон и прочие пигменты и препараты, изготовленные на основе сульфида цинка</p> <p>См. пояснения к товарной позиции 3206, (А), (4), и, поскольку они затрагивают вещества данной субпозиции, четыре абзаца после (13).</p>
3206 49 100 0	<p>Магнетит</p> <p>В данную подсубпозицию включается только тонко измельченный магнетит.</p>
	<p>Магнетит, 95 мас.% или более которого проходят через сито с ячейкой 0,045 мм, считается тонко измельченным.</p>
3206 49 700 0	<p>Прочие</p> <p>Помимо продуктов, рассмотренных в пояснениях к товарной позиции 3206, (А), (5) – (13) и поскольку они затрагивают препараты данной подсубпозиции, четыре абзаца после (13), в данную подсубпозицию включаются:</p>
	<p>167) марганцевый голубой, являющийся пигментом на основе манганата бария и сульфата бария;</p>
	<p>168) охра, являющаяся пигментом, полученным из оксидов железа; и</p>
	<p>169) желтый пигмент на основе титаната никеля.</p>
	<p>Применительно к пигментам, состоящим из тонко измельченных руд, термин "тонко измельченный" должен быть истолкован так же, как и для магнетита подсубпозиции 3206 49 100 0.</p>
3206 50 000 0	<p>Неорганические продукты, используемые в качестве люминофоров</p> <p>См. пояснения к товарной позиции 3206, (Б).</p>
3207	<p>Готовые пигменты, готовые глушители стекла и готовые краски, эмали и глазури стекловидные, ангобы (шликеры), глянца жидкие и аналогичные препараты, используемые при производстве керамики, эмали или стекла; фритта стекловидная и стекло прочее в порошке, гранулах или хлопьях</p>
3207 10 000 0	<p>Готовые пигменты, готовые глушители стекла, готовые краски и аналогичные препараты</p> <p>В данную субпозицию включаются продукты, описанные в пояснениях к товарной позиции 3207, первый абзац, (1).</p>
	<p>В данную субпозицию включаются:</p>

	62) пигмент, известный как алюминат кобальта, состоящий из нестехиометрической смеси оксида алюминия и оксида кобальта;
	63) пигмент, известный как силикат кобальта, состоящий из нестехиометрической смеси диоксида кремния и оксида кобальта;
	64) смеси оксида хрома и оксида кобальта;
	65) смеси оксида железа, оксида хрома и оксида цинка;
	66) смеси антимонов свинца и железа;
	67) ванадиевый желтый, состоящий из оксида циркония и небольших количеств пентаоксида ванадия;
	68) ванадиевый голубой, состоящий из силиката циркония и небольших количеств триоксида ванадия;
	69) празеодимовый желтый, состоящий из силиката циркония и оксида празеодима;
	70) железный красный, состоящий из силиката циркония и оксида трехвалентного железа;
	71) готовые глушители стекла на основе: оксида олова, оксида циркония, силиката циркония и т.д.
3207 20 100 0	Ангобы (шликеры) См. пояснения к товарной позиции 3207, первый абзац, (3).
3207 20 900 0	Прочие В данную подсубпозицию включаются в основном стекловидные составы в виде порошков, гранул или хлопьев. При нагревании они превращаются в стекловидные вещества, дающие гладкую однородную поверхность на керамических или металлических изделиях. При этом поверхность может быть глянцевой или матовой, окрашенной или белой, прозрачной или непрозрачной.
	Эти продукты могут быть получены следующим образом:
	170) из размельченных до состояния порошка смесей стекловидной фритты подсубпозиции 3207 40 850 1 и 3207 40 850 9 с другими материалами, такими как кремнезем, полевой шпат, каолин, пигменты и т.д.;
	171) из размельченных до состояния порошка смесей кремнезема, полевого шпата, каолина, карбоната кальция, карбоната магния и т.д. (то есть компонентов стекловидной фритты, не растворимых в воде) и, возможно, пигментов.
	Данные типы стекловидных составов образуют прозрачные покрытия, окрашенные или бесцветные;

	172) из продуктов, упомянутых выше в пунктах 1 и 2, с добавлением глушителей. В этом случае получаемые непрозрачные покрытия являются белыми или окрашенными;
	173) из фритты в виде порошков, гранул или хлопьев – составленные и полученные как указано в пояснениях к подсубпозициям 3207 40 400 0 – 3207 40 850 9, но содержащие вдобавок цветные пигменты или глушители и иногда оксиды для улучшения адгезионной связи между покрытием и металлическими поверхностями.
	Цветные пигменты, используемые для производства продуктов данной подсубпозиции, включают оксиды или соли кобальта, никеля, меди, железа, марганца, урана и хрома.
	Оксид олова, оксид циркония и силикат циркония, оксид титана и мышьяковистый ангидрид могут быть добавлены в качестве глушителей.
	Оксиды никеля и кобальта могут быть добавлены для улучшения адгезионной связи между покрытием и металлическими поверхностями.
3207 40 400 0 – 3207 40 850 9	Фритта стекловидная и прочее стекло в порошке, гранулах или хлопьях В данные подсубпозиции включаются:
	174) стекловидная фритта – продукт быстрого охлаждения в воде жидкой массы или пасты, полученной при плавлении исходных компонентов стекла. К таким компонентам относятся, например, диоксид кремния, карбонат натрия, карбонат магния, карбонат бария, карбонат калия, карбонат кальция, сульфат натрия, сульфат калия, нитрат натрия, нитрат калия, оксиды свинца (глет, или красный свинец), каолин, полевой шпат, бура и борная кислота.
	Стекловидная фритта данных подсубпозиций используется в основном для приготовления остекловывающихся составов. Она отличается от фритты подсубпозиций 3207 20 100 0 и 3207 20 900 0 тем, что не содержит пигментов, глушителей или оксидов, улучшающих адгезионную связь между покрытием и металлической поверхностью, и дает после остекловывания поверхность, более или менее прозрачную, но неоднородно матовую или окрашенную;
	175) порошок и гранулы стекла, полученные дроблением и измельчением битых стеклянных изделий и их отходов. Данные продукты, так же как и некоторые типы приведенных выше в пункте 1 фритт, используются в приготовлении абразивных

	бумаг и тканей, спекаются с образованием дисков, пластин, трубок и т.д. и применяются для различных лабораторных целей;
	176) "эмалевое стекло" в порошке, гранулах и т.д., представляющее собой специальное стекло, используемое для украшения стеклянных предметов. Обычно оно плавится при температуре 540 – 600 С, образуя прозрачную массу, чаще всего окрашенную. Когда оно представлено в массе, то относится к товарной позиции 7001 00, а когда представлено в виде стержней, прутков или трубок, относится к подсубпозиции 7002 20 900 0 или к субпозиции 7002 39 000 0;
	177) стекло в хлопьях, окрашенных или посеребренных, получаемое дроблением небольших сферических пузырьков, выдутых из стекла, и используемое для украшения;
	178) витрит, известный также как пенистое стекло, в порошке или гранулах, полученных из белой, серой или черной (в зависимости от содержащихся примесей) пористой массы, используется в основном в производстве электрических изоляторов (например, для электрических ламп).
	В данные подсубпозиции не включаются стеклянные микросферы для покрытия киноэкранов, панелей электронных дисплеев и т.д. (субпозиция 7018 20 000 0).
3212	Пигменты (включая металлические порошки и хлопья), диспергированные в неводных средах, жидкие или пастообразные, используемые при производстве красок (включая эмали); фольга для тиснения; красители и прочие красящие вещества, расфасованные в формы или упаковки для розничной продажи
3212 10 000 0	Фольга для тиснения См. примечание 6 к данной группе и пояснения к товарной позиции 3212, (Б).
3212 90 000 0	Прочие См. пояснения к товарной позиции 3212, (А) и (В).
	К металлическим порошкам и хлопьям, рассмотренным в пояснениях к товарной позиции 3212, (А), относятся:
	179) цинковый порошок, несовместимый с кислотным связующим веществом, но являющийся превосходно подавляющим коррозию красителем;
	180) порошок из чешуек коррозионностойкой стали и никеля, используемый в некоторых устойчивых к кислоте антикоррозионных красках;
	181) свинцовый порошок, являющийся основным красителем, используемый в качестве ингибитора

	коррозии (возможно, смешиваемый с красным свинцовым или основным сульфатом свинца) в масляных красках или масляных лаках, применяемых в качестве грунтовочного покрытия больших стальных изделий (ангарных конструкций, мостов, путепроводов и т.д.);
	182) медные и бронзовые порошки, чешуйки которых "просматриваются" в лаках на основе спиртов, натуральных или синтетических смол, применяемые для создания декоративных покрытий.

группа 33

Эфирные масла и резиноиды; парфюмерные, косметические или туалетные средства

3301	<p>Масла эфирные (содержащие или не содержащие терпены), включая конкреты и абсолюты; резиноиды; экстрагированные эфирные масла; концентраты эфирных масел в жирах, нелетучих маслах, восках или аналогичных продуктах, получаемые методом анфлеража или мацерацией; терпеновые побочные продукты детерпенизации эфирных масел; водные дистилляты и водные растворы эфирных масел</p> <p>Некоторые компоненты эфирных масел, такие как терпеновые углеводороды (например, пинен, камфен, лимонен), по своей природе имеют очень плохой запах и их желательно удалить.</p>
	Эфирные масла могут быть освобождены от терпенов различными методами в зависимости от их состава, в частности, путем фракционной перегонки в вакууме, фракционной кристаллизацией посредством охлаждения до низкой температуры, разделением посредством растворителей и т.д.
	Эфирные масла, еще сохраняющие терпеновые составляющие, и эфирные масла, не содержащие по своей природе терпеновые составляющие (например, винтергеновое масло и горчичное масло), рассматриваются как "не содержащие терпены".
3301 12 100 0 – 3301 19 800 0	<p>Эфирные масла цитрусовых плодов</p> <p>Данные масла получены почти всецело из цедры. Они имеют приятный запах, аналогичный запаху соответствующего плода. Цитрусовые цветочные масла, или неролиевое масло, не считаются эфирными маслами цитрусовых плодов и относятся к подсубпозиции 3301 29 410 0 или 3301 29 910 0.</p>
	Под эфирными маслами, не содержащими терпенов, понимаются эфирные масла, где монотерпеновые углеводороды частично или полностью удалены.

3301 90 100 0	<p>Терпеновые побочные продукты дотерпенизации эфирных масел</p> <p>См. пояснения к товарной позиции 3301, (В).</p>
3301 90 900 0	<p>Прочие</p> <p>В данную подсубпозицию включаются:</p>
	<p>183) концентраты эфирных масел в жирах, в нелетучих маслах, восках или аналогичных продуктах (см. пояснения к товарной позиции 3301, (Б));</p>
	<p>184) водные дистилляты и водные растворы эфирных масел (см. пояснения к товарной позиции 3301, (Г), абзацы с первого по четвертый).</p>
3304	<p>Косметические средства или средства для макияжа и средства для ухода за кожей (кроме лекарственных), включая средства против загара или для загара; средства для маникюра или педикюра</p>
3304 30 000 0	<p>Средства для маникюра или педикюра</p> <p>В данную субпозицию включаются средства, используемые для ухода за ногтями на руках и ногах, кутикулой и средства для ухода за мозолями или для их лечения. Однако средства, используемые для ухода за кожей, например, крем для рук, не включаются в данную субпозицию (обычно субпозиция 3304 99 000 0).</p>
3304 99 000 0	<p>Прочие</p> <p>В данную субпозицию включаются продукты (кроме лекарственных), предназначенные для ухода за кожей, такие как увлажняющие крема, тоники и очищающие средства, нанесенные на вату, войлок или фетр и нетканые материалы или пропитывающие их. Тем не менее, если вата, войлок или фетр и нетканые материалы пропитаны, покрыты продуктами, имеющими основное свойство парфюмерных, косметических средств, мыла или моющего средства, они исключаются из данной товарной позиции (товарные позиции 3307 и 3401, соответственно).</p>
3305	<p>Средства для волос</p>
3305 90 000 1	<p>Лосьоны для волос</p> <p>В данную подсубпозицию включаются лосьоны для волос, которые представляют собой продукты, наносимые на волосы в жидком виде, для воздействия либо на сами волосы, либо на кожу головы. Как правило, они представляют собой водные или спиртовые растворы.</p>

группа 34

Мыло, поверхностно-активные органические вещества, моющие средства, смазочные материалы, искусственные и готовые воски, составы для чистки или полировки, свечи и

аналогичные изделия, пасты для лепки, пластилин, "зубоврачебный воск" и зубоврачебные составы на основе гипса

3401	Мыло; поверхностно-активные органические вещества и средства, применяемые в качестве мыла, в форме брусков, кусков или в виде формованных изделий, содержащие или не содержащие мыло; поверхностно-активные органические вещества и средства для мытья кожи в виде жидкости или крема и расфасованные для розничной продажи, содержащие или не содержащие мыло; бумага, вата, войлок или фетр и нетканые материалы, пропитанные или покрытые мылом или моющим средством
3401 11 000 1 и 3401 11 000 9	Туалетные (включая содержащие лекарственные средства) В данные подсубпозиции включаются продукты, описанные в пояснениях к товарной позиции 3401, (I), седьмой абзац, (1), и продукты, рассмотренные в частях (II) и (IV), являющиеся туалетными.
3401 20 900 0	Прочее В данную подсубпозицию включается мыло в жидком или пастообразном виде.
3401 30 000 0	Поверхностно-активные органические вещества и средства для мытья кожи в виде жидкости или крема, расфасованные для розничной продажи, содержащие или не содержащие мыло См. пояснения к товарной позиции 3401, (III).
3403	Материалы смазочные (включая смазочно-охлаждающие эмульсии для режущих инструментов, средства для облегчения вывинчивания болтов или гаек, средства для удаления ржавчины или антикоррозионные средства и препараты для облегчения выемки изделий из форм, изготовленные на основе смазок) и средства, используемые для масляной или жировой обработки текстильных материалов, кожи, меха или прочих материалов, кроме средств, содержащих в качестве основных компонентов 70 мас.% или более нефти или нефтепродуктов, полученных из битуминозных пород
3403 19 900 0	Прочие В данную подсубпозицию включаются средства для смазки машин, механизмов и транспортных средств. В данную подсубпозицию включаются средства, рассмотренные в пояснениях к товарной позиции 3403, первый абзац, (A), содержащие менее 70 мас.% нефти или нефтепродуктов, полученных из битуминозных пород.

	<p>В данную подсубпозицию не включаются средства, содержащие 70 мас.% или более нефти или нефтепродуктов, полученных из битуминозных пород. В случае, если такие нефтепродукты являются основными компонентами средства, то они включаются в подсубпозиции 2710 12 110 9 – 2710 19 980 0, в иных случаях – в подсубпозицию 3403 19 100 0.</p>
<p>3403 91 000 0 и 3403 99 000 0</p>	<p>Прочие В данные субпозиции включаются средства типов, рассмотренных в товарной позиции 3403, не содержащие нефти или нефтепродуктов, полученных из битуминозных пород. Термин "нефть и нефтепродукты, полученные из битуминозных пород" означает продукты, определенные в примечании 2 к группе 27.</p>
	<p>В данные субпозиции включаются:</p>
	<p>1) смазочные материалы, состоящие из дисульфида молибдена и полипропиленгликоля, и прочие смазочные материалы на основе дисульфида молибдена, концентрированные или в виде карандашей, стержней, небольших пластин, листов и в аналогичных формах;</p>
	<p>2) препараты, облегчающие извлечение изделий из форм, состоящие из водной дисперсии полиэтиленовых восков или аминоспиртового мыла;</p>
	<p>3) смазочные материалы на основе натриевого или кальциевого мыла и буры, предназначенные для защиты и смазки стальной проволоки в процессе волочения;</p>
	<p>4) средства для смазки машин, механизмов и транспортных средств.</p>
<p>3405</p>	<p>Ваксы и кремы для обуви, полироли и мастики для мебели, полов, кузовов транспортных средств, стекла или металла, чистящие пасты и порошки и аналогичные средства (в том числе бумага, вата, войлок или фетр, нетканые материалы, пористые пластмассы или пористая резина, пропитанные или покрытые такими средствами), кроме восков товарной позиции 3404</p>
<p>3405 10 000 0</p>	<p>Ваксы, кремы и аналогичные средства для обуви или кожи Основные материалы, используемые в производстве продуктов для ухода за обувью, состоят главным образом из восков (животных, растительных, минеральных или искусственных), летучих растворителей (живичных спиртов, уайт-спирита и т.д.), красителей или других различных веществ (спирта, буры, синтетических масел, эмульгаторов и т.д.).</p>

	<p>Красители для кожи, в частности, красители для замшевой обуви, не являющиеся продуктами, пригодными по своему характеру для полировки и использования в качестве кремов, включаются в субпозицию 3212 90 000 0 (если они, как это в основном и бывает, представлены в формах и упаковках для розничной продажи). В данную субпозицию не включаются отбеливающие средства для обуви, входящие в подсубпозицию 3210 00 900. Средства для жировой обработки обуви обычно включаются в субпозицию 3403 11 000 0 или 3403 91 000 0.</p>
3405 20 000 0	<p>Полироли, мастики и аналогичные средства для ухода за деревянной мебелью, полами или прочими изделиями из дерева</p> <p>Продукты, предназначенные для ухода за изделиями из дерева (полами, мебелью, деревянными поделками), обладая очищающими свойствами, оставляют на обрабатываемой поверхности тонкую защитную пленку, придающую им (после высыхания и в некоторых случаях полировки) более яркую окраску и блеск. Продукты данного типа обычно расфасованы в жестяные банки, бутылки или представлены в виде салфеток или аэрозолей. При их изготовлении помимо восков, растворителей, красителей и специальных добавок, входящих в состав полиролей или кремов для обуви, часто используются некоторые из следующих продуктов: жирные кислоты, масла растительного происхождения (например, пальмовое масло, льняное масло) или минеральные масла, мыла или поверхностно-активные вещества, смолы (копал, канифоль и т.д.), силиконы, ароматические вещества (например, эссенции сосны, розмарина), инсектициды и т.д., но не абразивы.</p>
3405 30 000 0	<p>Полироли и аналогичные средства для кузовов транспортных средств, кроме полирующих средств для металлов</p> <p>Продукты, предназначенные для ухода за кузовами транспортных средств, состоят в основном из эмульсии воска или раствора, содержащего силиконы, масла, эмульгаторы и, возможно, мягкие абразивы.</p>
3405 40 000 0	<p>Чистящие пасты и порошки и прочие чистящие средства</p> <p>Чистящие порошки для ванн, раковин, кафеля и т.д. состоят из очень тонко измельченных абразивных смесей (например, пемзы, песчаника) и порошкообразных чистящих средств (например, анионоактивных поверхностно-активных веществ, порошкообразного мыла, фосфата натрия, безводного карбоната натрия). Как правило, они расфасованы в жестяные банки или пакеты.</p>

	Чистящие пасты представляют собой чистящие продукты, полученные связыванием порошков, например, раствором воска.
3405 90 101 0 и 3405 90 109 0	Полирующие средства для металлов Полирующие средства для металлов предназначены для восстановления посредством обработки поверхности первоначального внешнего вида корродированных, загрязненных или подвергшихся атмосферным воздействиям металлов. Результат достигается шлифованием (механическим полированием с помощью абразива) и химическим либо очищающим действием кислот или щелочей на оксиды, сульфиды и различные налеты.
	Основные материалы, используемые в производстве полирующих средств для металлов, представляют собой тонко измельченные абразивы (например, пемза, мел, кизельгур, триполит, бентонит, кремнезем), кислоты (например, щавелевая, олеиновая, фосфорная, серная), летучие растворители (например, уайт-спирит, трихлорэтилен, денатурированный спирт), щелочи (например, аммиак, сода), поверхностно-активные вещества, такие как жирные сульфоновые спирты, жиры, мыла, и в ряде случаев красящие вещества и синтетические ароматизаторы.
	Полирующие средства для металлов представляются в виде порошков, паст, различных составов (кремов или эмульсий) и жидкостей. В зависимости от типа они расфасовываются в бутылки, жестяные банки, металлические тюбики, пакеты или представляются в виде маленьких кусочков, конусов, палочек и т.д.
3405 90 900 0	Прочие В данную подсубпозицию, в частности, включаются :
	5) полироли для стекла, состоящие главным образом из воды, спирта, небольших количеств аммиака или кислоты (например, щавелевой, винной) и мягкого абразива;
	6) составы для полирования, чистовой обработки и другие тонко измельченные материалы.

группа 35

Белковые вещества; модифицированные крахмалы; клеи; ферменты

Дополнительное примечание:

1.	В подсубпозицию 3504 00 100 0 включаются концентрированные молочные белки с содержанием белка более 85 мас.% в пересчете на сухой продукт.
----	--

3501	Казеин, казеинаты и прочие производные казеина; клеи казеиновые
3501 10 100 0 – 3501 10 900 0	Казеин В данные подсубпозиции включаются казеины, рассмотренные в пояснениях к товарной позиции 3501, (А), (1), независимо от метода осаждения, применяемого при их получении, при условии, что содержат 15 мас.% или менее воды, в противном случае они относятся к товарной позиции 0406.
	В данные подсубпозиции не включаются продукты типа "cagliata", описанные в пояснениях к подсубпозициям 0406 10 300 0 – 0406 10 800 0, третий абзац.
3501 10 900 0	Прочий Казеины данной подсубпозиции используются, в частности, в производстве диетических продуктов (например, печенья, хлеба); они также могут быть использованы при приготовлении корма для животных.
3501 90 100 0	Клеи казеиновые Казеиновые клеи, известные также как холодные клеи, являются продуктами на основе казеинов и мела, к которым добавлены небольшие количества других продуктов, таких как бура или природный хлорид аммония. Они могут содержать также наполнители, например, полевой шпат.
	Казеинат кальция без других добавок, даже если он может использоваться в качестве клея, включается в подсубпозицию 3501 90 900 0.
3501 90 900 0	Прочие В данную подсубпозицию включаются казеинаты и прочие производные казеина, рассмотренные в пояснениях к товарной позиции 3501, (А), (2) и (3), соответственно.
	Казеинаты представляют собой порошки белого или светло-желтого цвета, почти не имеющие запаха.
3504 00	Пептоны и их производные; белковые вещества прочие и их производные, в другом месте не поименованные или не включенные; порошок из кожи, или голья, хромированный или нехромированный
3504 00 100 0	Белки молочные концентрированные, указанные в дополнительном примечании 1 к данной группе Концентрированные молочные белки получают в основном из обезжиренного молока путем удаления из них, например, ультрафильтрацией, части лактозы и минеральных солей. Они состоят, в частности, из казеина и белков молочной сыворотки (лактоглобулинов, лактоальбуминов и т.д.) в соотношении приблизительно 4:1. Содержание

	белка рассчитывается умножением содержания азота на переводной коэффициент 6,38.
	Когда содержание белка в концентрированном молочном белке составляет 85 мас.% или менее в пересчете на сухой продукт, продукт включается в субпозицию 0404 90.
	В данную подсубпозицию не включаются продукты типа "cagliata", описанные в пояснениях к подсубпозициям 0406 10 300 0 – 0406 10 800 0, третий абзац.
3506	Готовые клеи и прочие готовые адгезивы, в другом месте не поименованные или не включенные; продукты, пригодные для использования в качестве клеев или адгезивов, расфасованные для розничной продажи в качестве клеев или адгезивов, нетто-массой не более 1 кг
3506 10 000 0	Продукты, пригодные для использования в качестве клеев или адгезивов, расфасованные для розничной продажи в качестве клеев или адгезивов, нетто-массой не более 1 кг Относительно расфасовки данных продуктов см. пояснения к товарной позиции 3506, первый абзац, (А).
	В данную субпозицию включается метилцеллюлозный клей в виде хлопьев или кусочков, который может быть растворен в воде для получения адгезива, пригодного, в частности, для приклеивания обоев.
3506 99 000 0	Прочие Помимо продуктов, упомянутых в пояснениях к товарной позиции 3506, первый абзац, (Б), (1) – (3), в данную субпозицию включаются клеи на основе лишайника, клейстера и клеи на основе агар-агара.
3507	Ферменты; ферментные препараты, в другом месте не поименованные или не включенные
3507 90 900 0	Прочие Помимо продуктов, упомянутых в пояснениях к товарной позиции 3507 (за исключением реннина и его концентратов, липопротеинлипазы и щелочной протеазы <i>Aspergillus</i>), в данную подсубпозицию включаются пенициллиназа, аспарагиназа и каллидиногеназа (INN) (калликреин).

группа 36

Взрывчатые вещества; пиротехнические изделия; спички; пиррофорные сплавы; некоторые горючие вещества

--	--

3603	Шнуры огнепроводные; шнуры детонирующие; капсюли ударные или детонирующие; запалы; электродетонаторы
3603 10 000 0	Шнуры огнепроводные
	В данную субпозицию включаются только продукты, описанные в пояснениях к товарной позиции 3603, второй абзац, (А).
3603 20 000 1 и 3603 20 000 9	Шнуры детонирующие В данные подсубпозиции включаются только продукты, описанные в пояснениях к товарной позиции 3603, второй абзац, (Б).
3604	Фейерверки, ракеты сигнальные, дождевые ракеты, сигналы противотуманные и изделия пиротехнические прочие
3604 10 000 0	Фейерверки См. пояснения к товарной позиции 3604, первый абзац, (1), (а).
3604 90 000 0	Прочие Помимо продуктов, рассмотренных в пояснениях к товарной позиции 3604, первый абзац, (1), (б), и (2), и второй абзац, в данную субпозицию включаются пистоны, используемые в безопасных рудничных лампах, известных как взрывобезопасные лампы, предназначенные для обнаружения присутствия рудничных газов в шахтах. Эти пистоны наносятся на узкую полоску ткани приблизительно 4 мм шириной и около 35 см длиной. Каждая полоска, как правило, содержит около 30 пистонов и обычно свернута в рулон.

группа 37

Фото- и кинотовары

Дополнительные примечания:

1.	В случае звуковых фильмов, импортируемых в двух лентах (одна лента содержит только изображение, вторая лента звуковая), каждая лента должна быть включена в соответствующую товарную позицию.
2.	Термин "хроникальные фильмы" (подсубпозиция 3706 90 520 0) означает киноленты длиной менее 330 м и отражающие текущие политические, спортивные, военные, научные, литературные, фольклорные, туристические, общественные и другие события.

3702	Фотопленка в рулонах, сенсibilизированная, неэкспонированная, из любых материалов, кроме бумаги, картона или текстильных; пленка
------	--

	для моментальной фотографии в рулонах, сенсibilизированная, неэкспонированная
3702 32 100 0	Микропленка; пленка для художественной фотографии Микропленка данной подсубпозиции обычно не отличается от кинематографической пленки, но используется для воспроизведения документов кадр за кадром. Применяется также для воспроизведения распечаток компьютерной программы, имеющей наименование с расширением СОМ. Микропленка выпускается обычно шириной 8, 16 и 35 мм и длиной приблизительно 30, 61, 122 и 305 м.
	Пленка для художественной фотографии используется в полиграфической промышленности для фотомеханического воспроизведения иллюстраций и текстового материала (например, фотолитография, гелиографюра, цветное фотокнигопечатание, фотостатическая репродукция).
3702 96 100 0	Микропленка; пленка для художественной фотографии См. пояснения к подсубпозиции 3702 32 100 0.
3702 97 100 0	Микропленка; пленка для художественной фотографии См. пояснения к подсубпозиции 3702 32 100 0.
3705 00	Фотопластинки и фотопленка, экспонированные и проявленные, кроме кинопленки
3705 00 200 0	Микропленки В данную подсубпозицию включаются репродукции документов в уменьшенном виде (например, деловые бумаги, архивные документы, технические чертежи), полученные фотографическим способом.
	Микропленка представляет собой плоскую пленку (микрофиша) или пленку в рулонах, содержащую серии микроизображений. Микрофиши относятся к данной подсубпозиции, даже если помещены в рамку.
	В данную подсубпозицию не включаются микрокопии на фотографической бумаге, экспонированной и проявленной (в виде микроарт, книг и т.д.), которые включаются в субпозицию 4911 91 000 0.
3706	Кинопленка, экспонированная и проявленная, со звуковой дорожкой или без звуковой дорожки, или содержащая только звуковую дорожку В данной товарной позиции термин "звуковые фильмы" означает только пленки, имеющие визуальное изображение и звуковую дорожку на одной и той же ленте. В случае звуковых фильмов на двух лентах каждая лента классифицируется в соответствующей подсубпозиции, то есть пленочный материал, содержащий только звуковую дорожку, относится в зависимости от ширины пленки к подсубпозиции 3706 10 200 0 или 3706 90 520 0, тогда как пленочный материал, содержащий визуальное изображение, включается в одну из данных подсубпозиций или в подсубпозиции 3706 90 910 0 или 3706 90 990 0 (применение дополнительного примечания 1 к данной группе).
3706 10 200 0	Содержащая только звуковую дорожку; негативная; промежуточная позитивная В данную подсубпозицию включаются:
	7) первоначальные пленочные негативы;

	<p>8) промежуточные позитивные пленки, напечатанные с первоначальных негативов; в черно-белом процессе они известны как "дублирующие позитивы", "темно-бордовые позитивы", "бледно-лиловые или розовато-лиловые позитивы", "главные позитивы", "основные отпечатки", "мелкозернистые основные отпечатки", или "бледно-лиловые", или "дублирующие позитивы", тогда как в цветном процессе они называются "дублирующие позитивы", "дубль-позитивы" или "промежуточные позитивы"; они изготовлены на основе, имеющей незначительный розовато-лиловый или темно-бордовый оттенок или вообще неокрашенной; эти пленки обычно не используются для проецирования фильмов, но предназначены для создания копий первоначальных негативов. Тем не менее, они могут быть использованы исключительно для просмотра, монтажа или последующей синхронизации фильма.</p>		
	<p>Так же, как и промежуточные позитивы, классифицируются три позитивные черно-белые пленки, полученные с использованием фильтров (голубого, зеленого и красного) с первоначальных цветных негативов и используемые для изготовления цветного межнегатива, предназначенного для печати позитивных копий;</p>		
	<p>9) копии негативов, напечатанные с промежуточных позитивных пленок и предназначенные для печати позитивных копий; они известны как "дублирующие негативы" в черно-белом производстве и "межнегативы" в цветном производстве;</p>		
	<p>10) обратимые межнегативы, получаемые в цветном производстве непосредственно обращением первоначальных негативов, с которых будут печататься копии, предназначенные для показа;</p>		
	<p>11) "матричные пленки" (красная, зеленая, синяя), которые получены в цветном процессе с негативов, с которых будут напечатаны копии.</p>		
	<p>В случае, если они имеют ширину 35 мм или более (за исключением "матричных пленок"), то эти пленки обычно имеют характерную для негативов перфорацию (бочкообразную).</p>		
	<p>Это дает возможность отличить неокрашенные промежуточные позитивные пленки от позитивных пленок, предназначенных для проецирования и имеющих перфорацию, характерную для позитивных пленок.</p>		
	<table border="1" style="width: 100%; height: 100%;"> <tr> <td style="width: 50%;"></td> <td style="width: 50%;"></td> </tr> </table>		

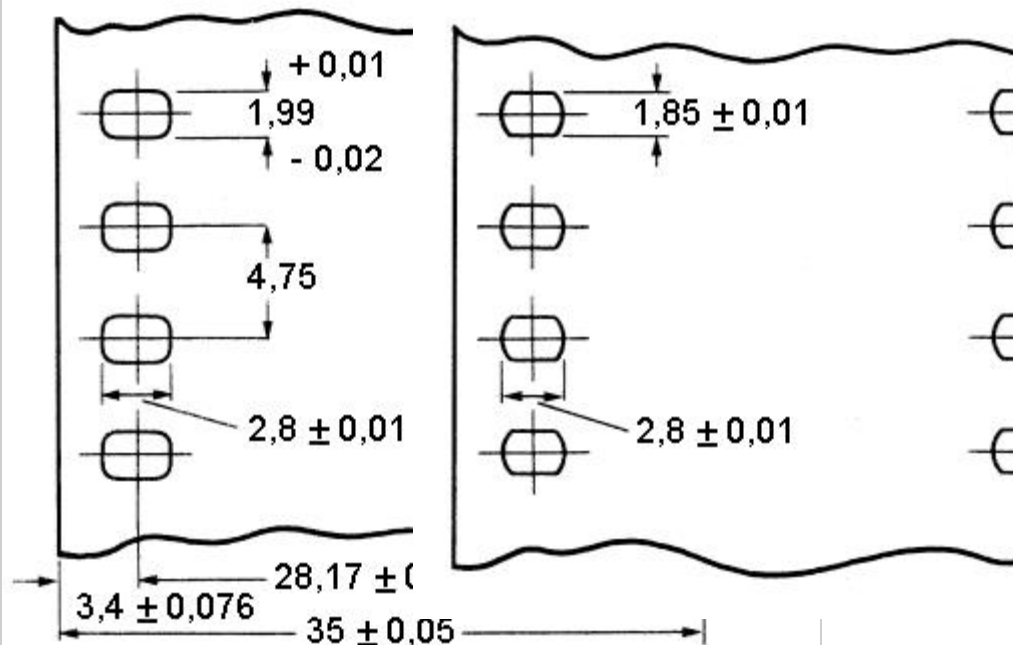

"Позитивная" перфорация

"Негативная" перфорация

Тем не менее следует отметить, что пленки некоторых стран (в частности, бывшего СССР) имеют уникальную перфорацию (Dubray-Howell), очень похожую на обычную позитивную перфорацию, такую как и первоначальные негативные пленки, промежуточные позитивы и негативы, а также позитивные копии, предназначенные для показа или проецирования.

"Матричные пленки" имеют перфорацию, характерную для позитивов, но их можно узнать по толщине (почти вдвое большей, чем толщина позитивов), доминирующему темно-бордовому цвету и слабой четкости изображения.

3706 10 990 0

Позитивная прочая

В данную подсубпозицию включаются пленки, предназначенные для проецирования.

Позитивные пленки с двумя или более полосами изображения должны быть классифицированы и оценены с точки зрения величины таможенной пошлины согласно ширине и длине пленки после разрезания, то есть согласно ширине и длине пленки в том виде, в котором она будет проецироваться.

Например, пленка шириной 35 мм (четыре полосы изображения шириной по 8 мм) и длиной 100 м должна считаться как 8-миллиметровая пленка длиной 400 м.

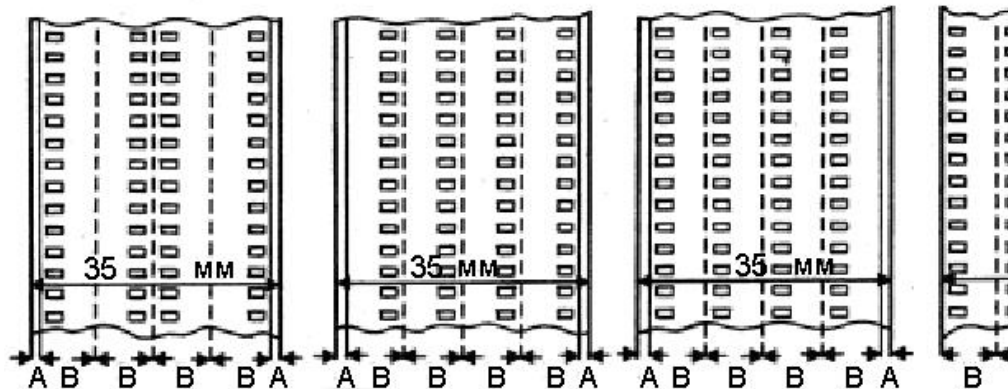

	Примеры пленок с несколькими полосами изображения:
	A – линия разреза; B – 8-миллиметровая пленка после разрезания
3706 90 520 0	Содержащая только звуковую дорожку; негативная; промежуточная позитивная; хроникальные фильмы См. пояснения к подсубпозиции 3706 10 200 0. См. дополнительное примечание 2 к данной группе.
3706 90 910 0 и 3706 90 990 0	Прочая, шириной См. пояснения к подсубпозиции 3706 10 990 0.

группа 38

Прочие химические продукты

3801	Графит искусственный; графит коллоидный или полуколлоидный; продукты, полученные на основе графита или прочего углерода, в виде паст, блоков, пластин или прочих полуфабрикатов
3801 10 000 0	Графит искусственный См. пояснения к товарной позиции 3801, (1).
3801 20 100 0 и 3801 20 900 0	Графит коллоидный или полуколлоидный См. пояснения к товарной позиции 3801, (2).
3801 20 900 0	Прочий В данную подсубпозицию включается коллоидный графит в виде водной суспензии или в виде прочей немасляной суспензии.
3801 30 000 0	Пасты углеродистые для электродов и аналогичные пасты для футеровки печей См. пояснения к товарной позиции 3801, (3), (б).
3802	Уголь активированный; продукты минеральные природные активированные; уголь животный, включая использованный животный уголь
3802 10 000 0	Уголь активированный Активированный уголь данной субпозиции имеет йодное число 300 или более (миллиграмм абсорбированного йода на грамм углерода) (метод ASTM D 4607-86).

3802 90 000 0	<p>Прочие</p> <p>Как правило, активированный диатомит данной субпозиции, кальцинированный со спекающими веществами, такими как хлорид натрия или карбонат натрия (см. пояснения к товарной позиции 3802, часть (А), третий абзац, (б), (1), имеет следующие характеристики:</p>
	– белый цвет, сохраняющийся и после прохождения дальнейшего кальцинирования;
	– рН 10% водной суспензии 7,5 – 10,5;
	– потери при прокаливании при 900 С менее 0,5%;
	– содержание натрия, выраженного в виде Na ₂ O, выше 1,5%.
	<p>В данную субпозицию включаются активированные бентониты, соответствующие описанию активированной земли (см. пояснения к товарной позиции 3802, часть (А), третий абзац, (б), (3)). Активированные бентониты, относящиеся к данной субпозиции, отличаются от природных бентонитов, относящихся к субпозиции 2508 10 000 0, величиной рН, которая меньше 6 (кислые бентониты) или выше 9,5 (для водных суспензий и после отстаивания в течение 1 ч), превышением содержания карбоната натрия на 2% или общим содержанием взаимозамещаемых натрия и кальция более 80 мэкв/100 г (активированные бентониты натрия).</p>
	Органофильные бентониты, полученные добавлением, например, стеариламина, включаются, как правило, в подсубпозицию 3824 99 960 8.
	Природные бентониты, просто смешанные с небольшим количеством карбоната натрия, включаются в подсубпозицию 3824 99 960 8.
3803 00	Масло талловое, рафинированное или нерафинированное
3803 00 100 0	<p>Неочищенное</p> <p>См. пояснения к товарной позиции 3803, первые два абзаца.</p>
3804 00 000 0	<p>Щелок, остающийся при изготовлении древесной массы, концентрированный или неконцентрированный, обессахаренный или необессахаренный, химически обработанный или необработанный, включая сульфонаты лигнина, кроме таллового масла товарной позиции 3803</p> <p>В товарную позицию включаются продукты, полученные посредством сильного концентрирования остаточных щелоков от производства древесной целлюлозы сульфитным способом, иногда после соответствующей химической обработки для изменения степени ее</p>

	кислотности или щелочности, содержания золы, цвета и коллоидных свойств.
3805	Скипидар живичный, древесный или сульфатный и масла терпеновые прочие, получаемые путем перегонки или другой обработки древесины хвойных пород; дипентен неочищенный; скипидар сульфитный и пара-цимол неочищенный прочий; масло сосновое, содержащее альфа-терпинеол в качестве главного компонента
3805 10 100 0	Скипидар живичный В данную подсубпозицию включаются только продукты, полученные исключительно и непосредственно путем перегонки (экстракция паром) живицы, извлеченной из хвойных деревьев.
3805 10 300 0	Скипидар древесный В данную подсубпозицию включается продукт, указанный в пояснениях к товарной позиции 3805, второй абзац, (2), (а).
3805 10 900 0	Скипидар сульфатный В данную подсубпозицию включается продукт, указанный в пояснениях к товарной позиции 3805, второй абзац, (2), (б).
3805 90 100 0	Масло сосновое В данную подсубпозицию включается продукт, указанный в пояснениях к товарной позиции 3805, второй абзац, (5).
3805 90 900 0	Прочие В данную подсубпозицию включается скипидар, из которого почти полностью удален бета-пинен посредством фракционной перегонки с последующим смешением с прочими фракциями. Данный продукт продается под наименованием "восстановленные спирты скипидара".
3806	Канифоль и смоляные кислоты, и их производные; спирт канифольный и масла канифольные; переплавленные смолы
3806 10 000 0	Канифоль и смоляные кислоты См. пояснения к товарной позиции 3806, часть (А).
3806 20 000 0	Соли канифоли, смоляных кислот или производных канифоли или смоляных кислот, кроме солей аддуктов канифоли См. пояснения к товарной позиции 3806, часть (Б).
3806 30 000 0	Смолы сложнэфирные См. пояснения к товарной позиции 3806, часть (В).
3806 90 000 0	Прочие В данную субпозицию включаются:
	12) производные канифоли или смоляных кислот, указанные в пояснениях к товарной позиции 3806,

	часть (Г), (И), а также диспропорционированная (дисмутированная) канифоль, в которой часть смоляной кислоты дегидрирована и часть гидрирована, технические аминовые смолы канифоли (например, дегидроабизтиламин) и технические нитриловые смолы;
	13) канифольный спирт и канифольные масла, рассмотренные в пояснениях к товарной позиции 3806, часть (Г), (И);
	14) переплавленные смолы, рассмотренные в пояснениях к товарной позиции 3806, часть (Г), (ИИ)
3807 00	Деготь древесный; масла, полученные из древесного дегтя; креозот древесный; нафта древесная; пек растительный; пек пивоваренный и аналогичные продукты на основе канифоли, смоляных кислот или растительного пека
3807 00 100 0	Деготь древесный См. пояснения к товарной позиции 3807, второй абзац, (А), (1).
3807 00 900 0	Прочие В данную подсубпозицию включаются продукты, рассмотренные в пояснениях к товарной позиции 3807, второй абзац, (А), (2) и (3) и (Б), (В) и (Г).
3808	Инсектициды, родентициды, фунгициды, гербициды , противосходовые средства и регуляторы роста растений, средства дезинфицирующие и аналогичные им, расфасованные в формы или упаковки для розничной продажи или представленные в виде готовых препаратов или изделий (например, ленты, обработанные серой, фитили и свечи, и бумага липкая от мух)
3808 91 100 0 – 3808 91 800 0	Инсектициды См. пояснения к товарной позиции 3808, (I).
3808 92 100 0 – 3808 92 800 0	Фунгициды См. пояснения к товарной позиции 3808, (II).
3808 92 100 0	Препараты на основе соединений меди В данную подсубпозицию включаются:
	15) бордоская смесь, полученная из сульфата меди и гашеной извести, используемая в сельском хозяйстве в качестве фунгицида;
	16) препараты, полученные из основного хлорида меди и основного сульфата меди, хлорид оксида меди, силиката меди, ацетоарсенита меди, оксида (оксидов) меди, гидроксида меди или карбоната меди , используемые для тех же целей;
	17) препараты на основе нафтената меди или фосфата меди, используемые для защиты текстильных изделий и древесины от грибков;

	18) хелаты органических солей меди с металлическими мылами.
	Препараты данной подсубпозиции могут представлять собой порошки, растворы или таблетки, без упаковки или расфасованные в упаковки для розничной продажи, и могут содержать дополнительно, кроме соединений меди, активные вещества, такие как соединения цинка или ртути.
3808 93 900 0	Регуляторы роста растений В данную подсубпозицию включаются вещества, которые при обработке растений изменяют в заданном направлении протекающие в них физиологические процессы. Они наносятся на растения, их части или вносятся в почву.
	Они могут влиять, например, на следующее:
	а) общий рост;
	б) высоту растения (удлинение или укорачивание);
	в) размер или форму клубней;
	г) междоузловое расстояние (повышение сопротивления к грунту);
	д) плодоношение и размер плода;
	е) содержание питательных веществ в растении (углеводов, белков, жиров);
	ж) время цветения или созревания плодов;
	з) бесплодие растения;
	и) количество женских цветков.
	Регуляторы роста разделяются на четыре основные категории:
	19) ауксины, влияющие на формирование корневой системы, рост стебля и развитие плода. Наиболее важным ауксином является индол-3-илуксусная кислота;
	20) гиббереллины, способствующие, в частности, росту почек и плодоношению. Все гиббереллины являются производными гиббереллиновой кислоты;
	21) цитокинины, способствующие, в частности, клеточному делению и замедлению старения растения. Наиболее известными являются кинетин (6-фурфуриламинопурин) и зитин;
	22) замедлители роста.
	В данную подсубпозицию не включаются:
	а) удобрения;
	б) средства мелиорации (улучшители почвы);
	в) гербициды, избирательные или неизбирательные (подсубпозиции 3808 59 000 5, 3808 93 110 0 – 3808 93 290 0);

	г) противовсходные средства (подсубпозиция 3808 93 300 0).
3808 94 100 0 – 3808 94 800 0	Средства дезинфицирующие См. пояснения к товарной позиции 3808, (IV).
3809	Средства отделочные, средства для ускорения крашения или фиксации красителей и продукты прочие и готовые препараты (например, вещества для обработки и протравы), применяемые в текстильной, бумажной, кожевенной промышленности или аналогичных отраслях, в другом месте не поименованные или не включенные
3809 10 100 0 – 3809 10 900 0	На основе крахмалистых веществ Помимо продуктов на основе крахмалистых веществ и препаратов, описанных в пояснениях к товарной позиции 3809, третий абзац, (А), (1) и (11) и (Б), (1) и (2), в данные подсубпозиции включаются смеси крахмала с бурой или с карбоксиметилцеллюлозой (используемые для придания жесткости полотну) и смеси растворимого крахмала и каолина (используемые в изготовлении бумаги).
3809 91 000 0 – 3809 93 000 0	Прочие В данные субпозиции включаются продукты и препараты, описанные в пояснениях к товарной позиции 3809, третий абзац, (А), (Б) и (В), только если крахмалистые вещества не являются основой данных продуктов и препаратов, в частности:
	23) средства для обработки, используемые в текстильной промышленности для придания ткани устойчивости к сминанию или исключения ее усадки. Они включают формальдегид-мочевину, меламиноформальдегид и глиоксальдимочевину, предварительно конденсированные, при условии, что они не имеют характеристик либо продуктов поликонденсации, относящихся к группе 39, либо соединений определенного химического состава (группа 29). Более того, в данные субпозиции включаются водные растворы соединений (например, диметилломочевины, триметилломеламина) с добавлением отдушки для удаления запаха формальдегида, выделяющегося при частичном разложении продукта;
	24) средства для обработки, придающие тканям, помимо водоотталкивающих свойств, значительную стойкость к маслам и грязи с сохранением воздухопроницаемости;
	25) средства для антистатической обработки, например, препараты, предотвращающие скопление статического электричества на текстильных волокнах или тканях. Обычно это вещества,

	<p>образованные предварительной конденсацией водорастворимых полиэлектролитов и способные после кратковременной обработки при средней температуре образовывать на волокнах сетчатые поликонденсаты, довольно нерастворимые и трудноудаляемые при повторной стирке или сухой чистке. В данную категорию включаются продукты, образованные основным водорастворимым линейным полиамидом, полученным взаимодействием дикарбоновой (например, адипиновой, янтарной или терефталевой) кислоты с полиаминами, содержащими одну или более вторичных аминовых групп (например, диэтилентриамин, триэтилентетрамин) и алкилантов (позволяющие покрывать полиамид сетчатым узором и, таким образом, придающие ему нерастворимость посредством соответствующей обработки при нагревании), состоящих, например, из определенных дигалогенидов (дийодидов полиэтиленгликоля с относительно низкой молекулярной массой, эпихлоргидрина и т.д.);</p>
	<p>26) средства для огнезащитной обработки, уменьшающей воспламеняемость тканей и особенно кожи. Они представляют собой, как правило, вещества на основе солей аммония, борной кислоты, хлорированных парафинов, оксида сурьмы, оксида цинка, прочих оксидов металлов и некоторых органических соединений азота и/или фосфора.</p>
3811	<p>Антидетонаторы, антиоксиданты, ингибиторы смолообразования, регуляторы вязкости, антикоррозионные вещества и присадки готовые прочие к нефтепродуктам (включая бензин) или другим жидкостям, используемым в тех же целях, что и нефтепродукты</p>
3811 11 100 0	<p>На основе тетраэтилсвинца В данную подсубпозицию включаются товары, содержащие тетраэтилсвинец в качестве единственной антидетонационной составляющей.</p>
3811 11 900 0	<p>Прочие В данную подсубпозицию включаются вещества, содержащие тетраметилсвинец или этилметилсвинец, или смесь тетраэтил- и тетраметилсвинца в качестве единственной или основной антидетонационной составляющей.</p>
3815	<p>Инициаторы реакций, ускорители реакций и катализаторы, в другом месте не поименованные или не включенные</p>
	<p>Катализаторы на носителях Они представляют собой широко используемые катализаторы, осаждаемые на носителях, получаемые, как правило, пропиткой, соосаждением</p>

3815 11 000 0 – 3815 19 900 0	или смешением. Обычно они состоят из одного или более активных веществ, осажденных на носителе, или из смеси на основе активных веществ. Активные вещества представляют собой очень тонко измельченные металлы, оксиды металлов и прочие соединения металлов. Чаще всего используются металлы группы VIII периодической системы (особенно кобальт, никель, палладий и платина), а также молибден, хром, медь и цинк. Носитель обычно состоит из глинозема, силикагеля, трепела, активированных или неактивированных, керамических материалов и т.д.
	Они используются в промышленных процессах при производстве органических или неорганических соединений и при переработке нефти (например, в синтезе аммиака, гидрировании жиров, гидрировании олефинов).
	В данную категорию включаются также следующие продукты:
	27) некоторые продукты на основе соединений переходных металлов, способствующие процессу окисления и, следовательно, удалению в виде углекислого газа углерода, оставшегося после сгорания (например, в бойлерах и топках);
	28) "катализаторы выхлопных газов", предназначенные для использования в выхлопных системах моторных транспортных средств для предотвращения загрязнения окружающей среды выхлопными газами путем преобразования монооксида углерода в диоксид углерода и преобразования прочих токсичных продуктов (например, гетероциклических соединений), образующихся при сгорании бензина.
3815 90 100 0 и 3815 90 900 0	Прочие В данные подсубпозиции включаются смеси на основе соединений, природа и относительный состав которых изменяется в зависимости от катализируемых химических реакций. Чаще всего они используются в производстве пластмасс обычно под названиями: инициаторы, переносные реагенты, агенты, обрывающие цепь, или теломеры и структурирующие реагенты.
	Они включают следующие:
	29) "радикальные" катализаторы
	Они представляют собой катализатор на основе органических соединений, медленно разлагающихся в условиях реакции и производящих частицы, взаимодействующие при столкновении с исходными мономерами с образованием свободных радикалов. Данный процесс повторяется многократно, что способствует разрастанию цепей.

	К ним относятся:
	а) катализаторы на основе органических пероксидов типа R-O-O-R' (органические растворы пероксидов, такие как ацетил- и дибензоилпероксиды). Во время реакции образуются радикалы RO и R'O, являющиеся активаторами;
	б) катализаторы на основе азосоединений (такие как азобисизобутиронитрил), разлагающихся в ходе реакции с выделением азота и образованием свободных радикалов;
	в) "ред-окс" катализаторы (например, смесь пероксида калия и додецилмеркаптана), в которых образование активных радикалов происходит благодаря окислительно-восстановительным (так называемым ред-окс) реакциям;
	<i>30) ионные катализаторы</i>
	Обычно они представляют собой растворы органических соединений, образующих ионы, способные сами прикрепляться к двойной связи с образованием активных частиц.
	Они включают:
	а) катализаторы Циглера для получения полиолефинов (например, смесь титана и триэтил-алюминия);
	б) катализаторы Циглера-Натта (стереокатализаторы, ориентированные катализаторы), такие как смесь трихлорида титана и триалкилалюминия, для получения стереорегулярного полипропилена и этилен-олефиновых блок-сополимеров;
	в) катализаторы для получения полиуретанов (например, смесь триэтилендиамина и соединений олова);
	г) катализаторы для получения аминопластмасс (например, фосфорная кислота в органическом растворителе);
	<i>31) катализаторы для реакций поликонденсации</i>
	Представляют собой вещества на основе различных соединений (например, смесь ацетата кальция, триоксида сурьмы, алкоголята титана и т.д.).
3821 00 000 0	Среды культуральные готовые для выращивания или поддержания жизнедеятельности микроорганизмов (включая вирусы и подобные) или клеток растений, человека или животных В данную товарную позицию не включаются яйца, оплодотворенные или неоплодотворенные, которые, несмотря на подтверждение отсутствия патогенов, не были подготовлены для выращивания микроорганизмов (товарная позиция 0407 или 0408).

3823	Промышленные монокарбоновые жирные кислоты; кислотные масла после рафинирования; промышленные жирные спирты
3823 11 000 0	<p>Стеариновая кислота</p> <p>Для целей данной субпозиции стеариновая кислота означает смеси жирных кислот, твердых при нормальной температуре и содержащих чистую стеариновую кислоту в количестве 30 мас.% или более, но менее 90 мас.% в пересчете на сухой продукт.</p>
	Продукты данного типа с содержанием стеариновой кислоты 90 мас.% или более включаются в подсубпозицию 2915 70 500 0.
3823 12 000 0	<p>Олеиновая кислота</p> <p>Для целей данной субпозиции олеиновая кислота означает смеси жирных кислот, жидких при нормальной температуре и содержащих чистую олеиновую кислоту в количестве 70 мас.% или более, но менее 85 мас.% в пересчете на сухой продукт.</p>
	Продукты с содержанием олеиновой кислоты 85 мас.% или более включаются в субпозицию 2916 15 000 0.
3823 13 000 0	<p>Жирные кислоты таллового масла</p> <p>См. пояснения к товарной позиции 3823, часть (А), второй абзац, (3).</p>
	Продукты данного типа, содержащие менее 90 мас.% жирных кислот, включаются в товарную позицию 3803 00.
3823 70 000 0	<p>Промышленные жирные спирты</p> <p>См. пояснения к товарной позиции 3823, часть (Б).</p>
	В данную субпозицию включаются только промышленные жирные спирты (смеси ациклических спиртов), ни один из компонентов которых не составляет 90 мас.% или более в пересчете на сухой продукт.
	Продукты данного типа, в которых один из компонентов жирных спиртов составляет 90 мас.% или более, включается в товарную позицию 2905.
3824	Готовые связующие вещества для производства литейных форм или литейных стержней; продукты и препараты химические, химической или смежных отраслей промышленности (включая препараты, состоящие из смесей природных продуктов), в другом месте не поименованные или не включенные
3824 10 000 0	<p>Готовые связующие вещества для производства литейных форм или литейных стержней</p> <p>См. пояснения к товарной позиции 3824, часть (А).</p>

3824 30 000 0	<p>Карбиды металлов неагломерированные, смешанные между собой или с другими металлическими связующими веществами</p> <p>В данную субпозицию включаются порошки, подготовленные для преобразования их в "тяжелые металлы" методом спекания. Они состоят из смесей различных карбидов металлов (карбидов вольфрама, титана, тантала и ниобия), содержащих или не содержащих металлические связующие вещества (порошок кобальта или никеля) и часто содержащих небольшие количества парафинового воска (около 0,5 мас.%). Даже простая смесь одного из вышеперечисленных карбидов с металлическим связующим веществом включается в данную субпозицию, тогда как каждый из данных карбидов, взятый в отдельности, включается в товарную позицию 2849.</p>
3824 40 000 0	<p>Добавки готовые для цементов, строительных растворов или бетонов</p> <p>См. пояснения к товарной позиции 3824, часть (Б), седьмой абзац, (3).</p>
3824 50 100 0	<p>Бетон, готовый для заливки</p> <p>В данную подсубпозицию включается бетон с уже добавленной водой. Он обычно доставляется грузовиками с бетономешалками.</p>
3824 50 900 0	<p>Прочие</p> <p>В данную подсубпозицию включаются:</p>
	32) бетон, еще не смешанный с водой;
	33) строительный раствор.
3824 60 110 0 – 3824 60 990 0	<p>Сорбит, кроме сорбита субпозиции 2905 44</p> <p>В данные подсубпозиции включаются "некристаллизующиеся" разновидности сорбита (D-глюцита), получаемые, как правило, из сиропа глюкозы, содержащего прочие олигосахариды, гидрированием при высоком давлении. Содержание сорбита (D-глюцита) в них в пределах 60 – 80% в пересчете на сухой продукт, остальными составляющими являются, в основном, частично гидрированные полиспирты и олигосахариды. По этой причине способность сорбита (D-глюцита) к кристаллизации чрезвычайно низка (отсюда и используемый термин "некристаллизующийся" сорбит (D-глюцит)).</p>
	<p>Сорбит, удовлетворяющий требованиям примечания 1 к группе 29, относится к подсубпозициям 2905 44 110 0 – 2905 44 990 0.</p>
	<p>Сульфонаты нефтяные, за исключением сульфонатов щелочных металлов, аммония или</p>

3824 99 100 0	<p>этаноламинов; тиофенированные сульфокислоты масел, полученных из битуминозных пород, и их соли</p> <p>В данную подсубпозицию включаются:</p>
	<p>34) сульфонаты кальция или бария нефтяные, содержащие, как правило, 55 – 70 мас.% нефти. Широко используются в производстве добавок к минеральным маслам;</p>
	<p>35) тиофенированные сульфокислоты масел, полученных из битуминозных пород и очищенных сухой перегонкой некоторых битуминозных сланцев с последующей обработкой их серной кислотой. Используются в фармацевтической промышленности и имеют общее содержание серы, как правило, более 9 мас.%, а также их соли, в частности, соли кальция.</p>
3824 99 150 0	<p>Иониты</p> <p>См. пояснения к товарной позиции 3824, часть (Б), седьмой абзац, (14).</p>
	<p>В данную подсубпозицию включаются иониты на основе сульфированного углерода, а также некоторые типы глин при условии, что они подвергались, в частности, специальной обработке, чтобы сделать их пригодными для использования в качестве ионита (главным образом катионоактивных); к ним относится глауконит, имеющий вид геля из алюмосиликатов, получаемых из песчаного мергеля морского происхождения. Используется в основном для смягчения воды. Прочие продукты, используемые для тех же самых целей, на основе монтмориллонита и каолинита.</p>
	<p>В данную подсубпозицию также включаются синтетические иониты, такие как искусственные цеолиты, и иониты на основе оксида алюминия или силикагеля.</p>
	<p>В данную подсубпозицию не включаются:</p>
	<p>а) чистый силикагель (субпозиция 2811 22 000 0);</p>
	<p>б) чистый оксид алюминия, активированный или неактивированный (субпозиция 2818 20 000 0 или 2818 30 000 0);</p>
	<p>в) активированная глина (субпозиция 3802 90 000 0)</p> <p>.</p>
3824 99 200 0	<p>Газопоглотители для вакуумных приборов</p> <p>В данную подсубпозицию включаются изделия, известные как "геттеры". Они делятся на "распыляемые геттеры" и "нераспыляемые геттеры".</p>
	<p>Первую категорию представляют продукты, распыляемые в трубке при их производстве; они включают: продукты на основе бария и алюминия,</p>

	магния, тантала, тория и т.д. в виде проволоки или гранул; составы, включающие смесь карбонатов бария и стронция на танталовой проволоке.
	Вторую категорию представляют продукты просто нагретые, но не распыленные и оказывающие лишь контактное абсорбционное действие. Они состоят, как правило, из чистых металлов (тантала, вольфрама, циркония, ниобия, тория) в виде проволоки, пластинок и т.д. и поэтому не могут быть включены в данную подсубпозицию.
3824 99 300 0	Кислоты нафтеновые, их соли, не растворимые в воде, и их сложные эфиры Нафтеновые кислоты представляют собой смеси монокарбоксиициклических кислот, полученных при переработке сырой нефти некоторых месторождений (в основном на территории бывшего СССР).
	В данную подсубпозицию также включаются соли нафтенных кислот, не растворимые в воде (например, соли алюминия, бария, свинца, хрома, кальция, марганца, кобальта, цинка), и сложные эфиры этих кислот.
3824 99 450 0	Составы, препятствующие образованию накипи, и аналогичные продукты В данную подсубпозицию включаются продукты, упомянутые в пояснениях к товарной позиции 3824, (Б), седьмой абзац, (15), и составы, растворяющие известковые отложения.
3824 99 500 0	Составы для гальванизации В данную подсубпозицию включаются, например, специальные составы для гальванических ванн, полировочных ванн и продукты для электрографии.
3824 99 550 0	Смеси сложных моно-, ди- и три-эфиров жирных кислот и глицерина (эмульгаторы для жиров) См. пояснения к товарной позиции 3824, (Б), седьмой абзац, (11).
3824 99 650 0	Вспомогательные продукты для литейных производств (кроме продуктов позиции 3824 10 000 0) Помимо продуктов, упомянутых в пояснениях к товарной позиции 3824, (Б), седьмой абзац, (6) и (43), в данную подсубпозицию также включаются:
	36) составы для покрытия литейных ящиков для кернов и модельных плит, на основе карбоната кальция, восков и красящего вещества;
	37) продукты на основе декстрина и карбоната натрия, предназначенные для использования после эмульгирования в качестве покрытия для стальных литейных форм;

	38) песок, покрытый тонким слоем синтетической смолы, предназначенный для производства внутренних частей литейных конструкций;
	39) продукты для дегазации стали;
	40) разделительные средства для отливок (кроме средств, включенных в товарную позицию 3403).
3824 99 700 0	Составы огнезащитные, водозащитные и аналогичные защитные составы, применяемые в строительстве В данную подсубпозицию включаются:
	41) продукты для защиты от огня (например, на основе соединений аммония, вспучивающихся под воздействием тепла и образующих изолирующий слой на строительных конструкциях);
	42) продукты (как правило, на основе силикатов) для пропитки наружной части построек для защиты от воды;
	43) продукты, добавляемые к бетону для защиты от просачивания грунтовых вод.
3824 99 920 1, 3824 99 960 1	Составы антикоррозионные, содержащие амины в качестве активных составляющих В данные подсубпозиции включаются продукты, содержащие амины или их производные в качестве активных составляющих и используемые для предотвращения появления ржавчины, например:
	44) составы, полученные из аминов или аминспиртов (как правило, триэаноламина) и щелочных нитритов с добавлением или без добавления смачивающего вещества;
	45) органические растворы жирных или смолистых аминов и их производных (например, фосфатов и жирных диаминов, солей жирных кислот и солей жирных аминов).
	Однако составы, используемые в качестве присадок к нефтепродуктам, например, замедлители коррозии для жидкого топлива, относятся к товарной позиции 3811.

раздел VII

ПЛАСТМАССЫ И ИЗДЕЛИЯ ИЗ НИХ; КАУЧУК, РЕЗИНА И ИЗДЕЛИЯ ИЗ НИХ группа

39

Пластмассы и изделия из них

Дополнительное примечание:

1.	Рукавицы, перчатки или митенки, пропитанные или покрытые пористой пластмассой, когда в них текстильные материалы, тканые или машинного или ручного вязания, войлок или фетр или нетканые
----	--

	материалы представлены просто в целях армирования, относятся к группе 39, даже если они:
–	изготовлены из текстильных материалов, тканых или машинного или ручного вязания (кроме относящихся к товарной позиции 5903), войлока или фетра или нетканых материалов, пропитанных или покрытых пористой пластмассой, или
–	изготовлены из непропитанных или непокрытых текстильных материалов, тканых или машинного или ручного вязания, войлока или фетра или нетканых материалов и впоследствии пропитаны или покрыты пористой пластмассой.
(Примечание 3 (в) к группе 56 и примечание 2 (а) (5) к группе 59.)	

Дополнительные примечания Евразийского экономического союза:

1.	В подсубпозицию 3901 40 000 1 включаются сополимеры этилен-альфа-олефиновые с удельным весом менее 0,94 при условии, что они обладают одной или несколькими следующими характеристиками:
–	содержат сомономер октен-1;
–	имеют удельный вес менее 0,916;
–	имеют температуру плавления менее 120 °С.
2.	В подсубпозиции 3904 10 000 1:
	термин "поливинилхлоридные эмульсионные смолы" означает полученные при эмульсионной полимеризации поливинилхлоридные смолы, размер первичных частиц которых составляет 0,1 – 3 мкм;
	термин "поливинилхлоридные микросуспензионные смолы" означает полученные при микросуспензионной полимеризации поливинилхлоридные смолы, размер первичных частиц которых составляет 0,1 – 3 мкм;
	термин "поливинилхлоридэкстендер смолы" означает полученные при суспензионной полимеризации поливинилхлоридные смолы, размер частиц которых составляет 20 – 50 мкм.

Пояснения к примечанию 6	Термин "растворы", используемый как в данном примечании, так и в примечании 4 к группе 32, не применяется к коллоидным растворам.
	I. Первичные ФОРМЫ
	Определение термина "первичные формы" см. в примечании 6 к данной группе и в общих положениях пояснений к данной группе, "Первичные формы".

3901	Полимеры этилена в первичных формах
3901 10 100 0 и 3901 10 900 0	Полиэтилен с удельным весом менее 0,94 В данные подсубпозиции включаются только гомополимеры этилена, то есть полимеры с содержанием этилена 95 мас.% или более от общего содержания полимера.
	Удельный вес полиэтилена должен определяться у полимера без добавок.
	Жидкий полиэтилен включается сюда только в том случае, если он удовлетворяет условиям, определенным в примечании 3 (а) к данной группе. В противном случае он включается в подсубпозиции 2710 12 110 9 – 2710 19 980 0.
	Полиэтиленовые воски включаются в товарную позицию 3404.
3901 10 100 0	Полиэтилен линейный Линейный полиэтилен – это техническое название сополимера этилена с алкенами (α-олефинами) с различным содержанием последних. Название "линейный" в данном случае условно, т.к. этот полимер содержит боковые ответвления сомономера. В качестве сомономеров используются бутен-1, гексен-1, октен-1, другие α-олефины или их сочетания.
	В соответствии с примечанием к субпозициям 1 к данной группе в данную подсубпозицию включается линейный полиэтилен, содержащий 95 мас.% или более мономерных звеньев этилена. Таким образом, линейные полиэтилены с удельным весом менее 0,94, содержащие менее 5 % мономерных звеньев вышеупомянутых α-олефинов, включаются в данную подсубпозицию.
	Значения плотности подобных полимеров близки к плотностям полиэтилена низкой плотности (ПЭНП) (0,92 г/см ³).
3901 20 100 0 – 3901 20 900 9	Полиэтилен с удельным весом 0,94 или более См. пояснения к подсубпозициям 3901 10 100 0 и 3901 10 900 0.
3901 90 800 0	Прочие В соответствии с примечанием к субпозициям 1 к данной группе в данную подсубпозицию включается химически модифицированный полиэтилен, как определено в примечании 5 к данной группе (например, хлорированный полиэтилен и хлорсульфированный полиэтилен).
3902	Полимеры пропилена или прочих олефинов в первичных формах
	Полипропилен

3902 10 000 0	Применим первый абзац пояснений к подсубпозициям 3901 10 100 0 и 3901 10 900 0 при внесении соответствующих изменений.
	В данную субпозицию не включается жидкий полипропилен, не удовлетворяющий условиям примечания 3 (а) к данной группе (например, трипропилен или тетрапропилен) (подсубпозиции 2710 12 110 9 – 2710 19 980 0).
3902 20 000 0	Полиизобутилен В данную субпозицию включается продукт, описанный в пояснениях к товарной позиции 3902, третий и четвертый абзацы.
	В данную субпозицию не включается жидкий полиизобутилен, не удовлетворяющий условиям примечания 3 (а) к данной группе (например, триизобутилен) (подсубпозиции 2710 12 110 9 – 2710 19 980 0).
3902 30 000 0	Сополимеры пропилена В данную субпозицию включается сополимер или смесь полимеров, состоящая из 45 мас.% этилена, 35 мас.% пропилена и 20 мас.% изобутилена, при этом пропилен и изобутилен – полимеры, включенные в товарную позицию 3902, составляют 55 мас.% сополимера и в совокупности превышают содержание этилена. Кроме того, именно пропилен, сополимеры которого специально упомянуты в данном примере, преобладает в качестве мономера над изобутиленом (применительно к примечанию 4 и к примечанию к субпозициям 1 к данной группе).
	Если в приведенном примере процентное соотношение пропилена и изобутилена поменять местами, то рассматриваемый сополимер включается в подсубпозиции 3902 90 100 0 – 3902 90 900 0.
3902 90 100 0 – 3902 90 900 0	Прочие В данные подсубпозиции включаются продукты, известные в торговле как поли(альфа-олефины), обычно получаемые щадящей полимеризацией дек-1-ена с последующим гидрированием образованного продукта и разделением перегонкой на фракции, богатые C ₂₀ -, C ₃₀ -, C ₄₀ - и C ₅₀ - углеводородами. Данные фракции смешиваются для образования различных типов коммерческих поли(альфа-олефинов).
	Они представляют собой жидкости, не обязательно отвечающие требованиям, сформулированным в примечании 3 (в) к данной группе, но соответствующие условиям примечания 3 (а) к той же самой группе, и используются в качестве составляющих для минеральных масел при

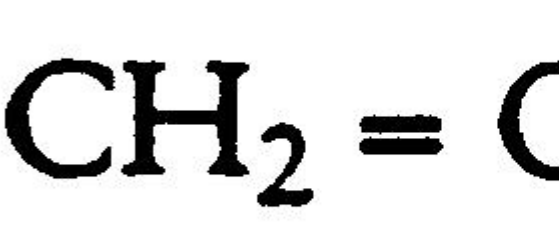
	изготовлении синтетических и полусинтетических смазочных масел, придавая таким продуктам более высокий показатель вязкости, более низкую температуру застывания, повышенную термическую стабильность, более высокую точку воспламенения и меньшую летучесть.
3903	Полимеры стирола в первичных формах В данную товарную позицию не включаются полиэфирные смолы, модифицированные стиролом (товарная позиция 3907).
3903 11 000 0 – 3903 19 000 9	Полистирол Применим первый абзац пояснений к подсубпозициям 3901 10 100 0 и 3901 10 900 0 при внесении соответствующих изменений.
3904	Полимеры винилхлорида или прочих галогенированных олефинов, в первичных формах Виниловый полимер представляет собой полимер, мономер которого имеет формулу:
	 $\text{CH}_2 = \text{C} \begin{array}{l} \diagup \\ \diagdown \end{array}$
	где связь С—Х не является ни углерод-углеродной связью, ни углерод-водородной связью.
3904 10 000 1 и 3904 10 000 9	Поливинилхлорид, не смешанный с другими компонентами Применим первый абзац пояснений к подсубпозициям 3901 10 100 0 и 3901 10 900 0 при внесении соответствующих изменений.
3904 21 000 0 – 3904 22 000 9	Поливинилхлорид прочий Применим первый абзац пояснений к подсубпозициям 3901 10 100 0 и 3901 10 900 0 при внесении соответствующих изменений.
3904 30 000 0	Сополимеры винилхлорида и винилацетата В данную субпозицию включаются только:

	46) сополимеры винилхлорида с преобладающим содержанием мономера винилхлорида;
	47) смеси поливинилхлорида и поливинилацетата с преобладающим содержанием мономера винилхлорида.
3904 40 000 0	Сополимеры винилхлорида прочие В данную субпозицию включаются сополимеры винилхлорида и этилена с преобладающим содержанием сополимера винилхлорида.
3904 61 000 0	Политетрафторэтилен Применим первый абзац пояснений к подсубпозициям 3901 10 100 0 и 3901 10 900 0 при внесении соответствующих изменений.
3904 69 800 0	Прочие В данную подсубпозицию включаются полихлортрифторэтилен и поливинилиденфторид.
3906	Акриловые полимеры в первичных формах
3906 10 000 0	Полиметилметакрилат Применим первый абзац пояснений к подсубпозициям 3901 10 100 0 и 3901 10 900 0 при внесении соответствующих изменений.
3906 90 900 1 – 3906 90 900 7	Прочие В данные подсубпозиции включается полиакрилонитрил.
	В данные подсубпозиции не включаются:
	а) полимеры акриловые, образующие ионообменные смолы (товарная позиция 3914 00 000 0);
	б) сополимеры акрилонитрила, соответствующие требованиям примечания 4 к группе 40 (группа 40).
3907	Полиацетали, полиэфиры простые прочие и смолы эпоксидные в первичных формах; поликарбонаты, смолы алкидные, сложные полиаллильные эфиры и прочие сложные полиэфиры в первичных формах Определение значения приставки "поли" применительно к данной товарной позиции см. в примечании к субпозициям 1 (а) (1) к данной группе .
3907 21 000 1 – 3907 29 900 9	Полиэфиры простые прочие В данные подсубпозиции включаются также химически модифицированные полиэфиры (кроме полиацеталей) (см. пояснения к товарной позиции 3907, (2)).
3907 21 000 1	С гидроксильным числом не более 100 Гидроксильным числом полимера называется количество (в миллиграммах) гидроксида калия, эквивалентное количеству гидроксильных групп в 1

	г образца. Данная величина показывает степень концентрации гидроксильных групп в полимерной цепи.
	Полиэферы и сложные полиэферы с большим гидроксильным числом (более 100) получают при использовании полиолов в реакции их синтеза; полученные продукты с большим содержанием химически активных гидроксильных групп взаимодействуют с изоцианатами с образованием полиуретанов.
3907 29 900 1	Простые полиэферы спиртов с гидроксильным числом не более 100 См. пояснения к подсубпозиции 3907 21 000 1.
3907 40 000 1 и 3907 40 000 9	Поликарбонаты В данные подсубпозиции включаются сополимеры, содержащие компонент, образованный поликарбонатом, и компонент, образованный полиэтилентерефталатом, при условии преобладания содержания поликарбоната (см. общие положения пояснения к субпозициям данной группы, (Б), (1), шестой абзац).
3907 61 000 0 – 3907 69 000 9	Полиэтилентерефталат Применим первый абзац пояснений к подсубпозициям 3901 10 100 0 и 3901 10 900 0 при внесении соответствующих изменений.
	В данные позиции включаются сополимеры, содержащие компонент, образованный поликарбонатом, и компонент, образованный полиэтилентерефталатом, при условии преобладания содержания полиэтилентерефталата (см. общие положения пояснения к субпозициям данной группы, (Б), (1), шестой абзац).
3908	Полиамиды в первичных формах
3908 10 000 0	Полиамид-6, -11, -12, -6,6, -6,9, -6,10 или -6,12 Применим первый абзац пояснений к подсубпозициям 3901 10 100 0 и 3901 10 900 0 при внесении соответствующих изменений.
3909	Амино-альдегидные смолы, феноло-альдегидные смолы и полиуретаны в первичных формах Для классификации сополимеров, полученных из мономеров смол, рассмотренных в данной товарной позиции, и для классификации их смесей см. примечание 4 к данной группе.
3911	Смолы нефтяные, смолы кумароно-инденовые, поли терпены, полисульфиды, полисульфоны и продукты прочие, указанные в примечании 3 к данной группе, в первичных формах, в другом месте не поименованные или не включенные

3911 10 000 0	Смолы нефтяные, кумароновые, инденовые или кумароно-инденовые и политерпены Политерпены данной субпозиции включают только полимеры и смеси полимеров, в которых содержание одного или более терпеновых мономерных звеньев составляет 95 мас.% или более от общего содержания полимера.
3911 90 110 0 – 3911 90 190 0	Продукты конденсации или продукты полимеризации с перегруппировкой, химически модифицированные или немодифицированные В данные подсубпозиции включаются продукты, рассмотренные в пояснениях к товарной позиции 3911, первый абзац, (2) – (5).
3912	Целлюлоза и ее химические производные, в первичных формах, в другом месте не поименованные или не включенные
3912 11 000 1 – 3912 12 000 0	Ацетаты целлюлозы См. пояснения к товарной позиции 3912, (Б), второй абзац, (1).
3912 20 110 0 – 3912 20 900 0	Нитраты целлюлозы (включая коллодии) См. пояснения к товарной позиции 3912, (Б), второй абзац, (2).
3912 20 110 0	Коллодии и целлоидин Коллодий представляет собой раствор нитроцеллюлозы, содержащей 12 мас.% азота в смеси простого эфира и спирта. После высушивания этого раствора остается эластичный слой нитроцеллюлозы, эластичность которого может быть повышена путем добавления касторового масла. Коллодий может быть также получен растворением нитроцеллюлозы в ацетоне. Коллодий используется в изготовлении фотографических эмульсий и в медицине.
	Целлоидин получается из коллодия частичным испарением растворителей. Представляет собой твердое вещество.
3912 20 190 0	Прочие В данную подсубпозицию включаются непластифицированные нитраты целлюлозы (нитроцеллюлоза), кроме коллодиев и целлоидина, даже если в целях безопасности они увлажняются в основном с помощью этилового или бутилового спирта или обрабатывается какими-либо иными способами.
3912 31 000 0 – 3912 39 850 0	Эфиры целлюлозы простые См. пояснения к товарной позиции 3912, (Б), второй абзац, (4).
	Карбоксиметилцеллюлоза и ее соли

3912 31 000 0	Карбоксиметилцеллюлоза получается в результате взаимодействия монохлоруксусной кислоты с щелочной целлюлозой. Используется главным образом как загуститель и как коллоидный защитный реактив.
3912 39 850 0	Прочие В данную подсубпозицию включаются метилцеллюлоза, бензилцеллюлоза и гидроксипропилцеллюлоза.
3912 90 100 0	Эфиры целлюлозы сложные В данную подсубпозицию включаются пропионат целлюлозы и бутират целлюлозы.
3912 90 900 0	Прочие В данную подсубпозицию включается целлюлоза в первичных формах, в другом месте не поименованная или не включенная.
	В своем обычном товарном виде восстановленная целлюлоза сюда, как правило, не включается. В виде тонкой и прозрачной пленки она включается в товарную позицию 3920 или 3921, а в виде текстильных волокон – в группу 54 или 55.
	В данную подсубпозицию включаются смеси сложных и простых эфиров целлюлозы (см. примечание к субпозициям 1 к данной группе).
3913	Полимеры природные (например, альгиновая кислота) и полимеры природные модифицированные (например, отвержденные протеины, химические производные натурального каучука), в первичных формах, в другом месте не поименованные или не включенные
3913 10 000 0	Кислота альгиновая, ее соли и сложные эфиры См. пояснения к товарной позиции 3913, первый абзац, (1).
3913 90 000 0	Прочие См. пояснения к товарной позиции 3913, первый абзац, (2) – (4).
	II. ОТХОДЫ, ОБРЕЗКИ И СКРАП; ПОЛУФАБРИКАТЫ; изделия
3915	Отходы, обрезки и скрап, из пластмасс Определение термина "пластмассы" см. в примечании 1 к данной группе.
	В данную товарную позицию включаются:
	1) отходы, обрезки и скрап какого-либо одного терморезистентного материала (уже затвердевшего), переработанного в первичную форму;
	2) отходы, обрезки и скрап смешанных пластмасс (термопластичных, терморезистентных (уже

	затвердевших) или тех и других), переработанных в первичную форму.
3916	Мононить с размером поперечного сечения более 1 мм, прутки, стержни и профили фасонные, с обработанной или необработанной поверхностью, но не подвергшиеся иной обработке, из пластмасс
3916 90 100 0	Из продуктов конденсации или продуктов полимеризации с перегруппировкой, химически модифицированных или немодифицированных В данную подсубпозицию включаются мононити, прутки, стержни и профили из сложных полиэфиров, полиамидов или полиуретанов.
3916 90 500 0	Из продуктов полиприсоединения Определение термина "продукты полиприсоединения" см. в общих положениях пояснений к данной группе, "Полимеры", второй абзац, (1).
	В данную подсубпозицию включаются мононити, прутки, стержни и профили из полимеров пропилена или стирола, или акриловых полимеров.
3917	Трубы, трубки, шланги и их фитинги (например, соединения, колена, фланцы), из пластмасс Определение термина "трубки, трубы и шланги" см. в примечании 8 к данной группе.
3917 29 000 1 и 3917 29 000 9	Из прочих пластмасс В данные подсубпозиции включаются трубки, трубы и шланги, изготовленные из продуктов конденсации или продуктов полимеризации с перегруппировкой, химически модифицированных или немодифицированных, таких как феноло-альдегидные смолы, amino-альдегидные смолы, алкидные смолы и прочие сложные полиэферы, полиамиды, полиуретаны и силиконы.
	В данные подсубпозиции включаются продукты, изготовленные из продуктов полиприсоединения, таких как политетрагалогенэтилен, полиизобутилен, полимеры стирола, винилиденхлорид, винилацетат или прочие виниловые эфиры и акриловые полимеры.
3918	Покрывания для пола из пластмасс, самоклеящиеся и несамоклеящиеся, в рулонах или пластинах; покрытия для стен или потолков из пластмасс, указанные в примечании 9 к данной группе В данную товарную позицию включаются неперфорированные покрытия из пластмасс, в рулонах или пластинах, используемые в виде покрытия, например, на теннисных кортах и террасах.
	Плиты, листы, пленка, лента, полоса и прочие плоские формы,

3919	<p>из пластмасс, самоклеящиеся, в рулонах или не в рулонах</p> <p>Определение термина "самоклеящийся" см. в пояснениях к товарной позиции 3919, первый абзац. В данную товарную позицию не включаются плоские формы из пластмасс, приклеивающиеся только лишь к гладким поверхностям, таким как стекло.</p>
	<p>Товары данной товарной позиции часто имеют защитную удаляемую пленку или полосу, или ленту из бумаги или пластмассы. Такие защитные пленки или полосы, или ленты не принимаются во внимание при классификации.</p>
3919 10 120 0 – 3919 10 800 0	<p>В рулонах шириной не более 20 см</p> <p>В данные подсубпозиции включаются липкие полосы или ленты, часто с ярлычком на конце, служащие в основном для представления товара в розничной торговле и не предназначенные для многократного использования.</p>
3919 10 120 0 – 3919 10 190 0	<p>Полосы или ленты с покрытием из невулканизированного натурального или синтетического каучука</p> <p>В данные подсубпозиции включаются только самоклеящиеся полосы или ленты, например, полосы или ленты, предназначенные для использования исключительно или главным образом для наклеивания. Такие полосы или ленты используются, как правило, для упаковки товаров или для аналогичных целей.</p>
3920	<p>Плиты, листы, пленка и полосы или ленты, прочие, из пластмасс, непористые и неармированные, неслоистые, без подложки и не соединенные аналогичным способом с другими материалами</p> <p>См. примечание 10 к данной группе.</p>
	<p>В данную товарную позицию не включаются полосы или ленты шириной не более 5 мм (группа 54).</p>
3920 20 800 0	<p>Толщиной более 0,10 мм</p> <p>В данную подсубпозицию включается декоративная полоса или лента, типа используемой для упаковочных целей, цветные, шелковистые на вид и получаемые экструзией полимеров пропилена.</p>
	<p>Получаемая в результате молекулярная ориентация полимеров пропилена вызывает фибрилляцию продукта, когда полоса или лента тянется вручную продольно, создавая при этом ложное впечатление волокнистой структуры данного продукта.</p>
	<p>Толщина полосы или ленты составляет около 0,13 мм, она может быть напечатана и годится для</p>

	скручивания. Обычно она свернута в рулоны на бобинах или полых трубчатых катушках и поступает в продажу под названием "пластмассовый болдюк". Используется для тех же целей, что и болдюк, относящийся к товарной позиции 5806. Эти декоративные полосы или ленты обычно связывают, когда используют для упаковки.
	В данную подсубпозицию включается прочая полоса или лента, типа используемой для упаковочных целей, независимо от ее окраски, изготовленная экструзией полимеров пропилена.
	Такая декоративная полоса или лента, в отличие от декоративной полосы указанной выше, не шелковистая на вид, более толстая и более грубая и не подходит для скручивания. Поверхность полосы может быть ворсистой или рифленой и может иметь напечатанные рисунки и изображения.
	Эта полоса или лента помещается с натяжением на упаковываемое изделие, и затем концы скрепляются нагреванием либо металлической или пластиковой скобой.
	В данную подсубпозицию не включаются полосы или ленты шириной не более 5 мм (подсубпозиция 5404 90 100 0).
3920 43 100 1 – 3920 43 900 0	Содержащие не менее 6 мас.% пластификаторов См. примечание к субпозициям 2 к данной группе и пояснение к субпозициям 3920 43 и 3920 49.
3920 49 100 1 – 3920 49 900 0	Прочие См. пояснение к субпозициям 3920 43 и 3920 49.
3920 73 100 0	Пленка в рулонах или в виде полос или лент для кинематографии или фотосъемки В данную подсубпозицию включаются пленки, пригодные для использования в кинематографии или фотографии в качестве основы для светочувствительного материала.
3921	Плиты, листы, пленка и полосы или ленты из пласт масс, прочие См. пояснения к товарной позиции 3920.
3921 90 410 0	Слоистые высокого давления с декорированной поверхностью с одной или обеих сторон В данную подсубпозицию включаются слоистые листы, состоящие из слоев волокнистого листового материала (например, бумаги), пропитанного термореактивными смолами, скрепленных вместе при нагревании и давлении не менее 5 МПа; внешний слой или слои имеют декоративную окраску или дизайн (например, имитацию дерева).
	Листы с декоративными слоями на обеих сторонах используются вертикально, например, в качестве

	перегородок на выставках или в витринах магазинов ; листы с односторонним декоративным слоем используются главным образом в качестве покрытий для древесностружечных плит.
3923	Изделия для транспортировки или упаковки товаров , из пластмасс; пробки, крышки, колпаки и другие укупорочные средства, из пластмасс
3923 90 000 0	Прочие В данную субпозицию включается сетка, экструдированная в форме рукава. Она предназначена для упаковки, поставляется неопределенной длины и после разрезания по длине обычно используется для изготовления мешков и пакетов для упаковки определенных фруктов и овощей, таких как яблоки, апельсины, картофель и репчатый лук.
3924	Посуда столовая и кухонная, приборы столовые и кухонные принадлежности, прочие предметы домашнего обихода и предметы гигиены или туалета, из пластмасс
3924 90 000 1	Из целлюлозы регенерированной
	В данную подсубпозицию включаются губки из регенерированной целлюлозы, нарезанные на формы, кроме прямоугольной (включая квадратную), с отшлифованными или неотшлифованными, обработанными или не обработанными иным способом краями.
	В данную подсубпозицию не включаются: а) губки натуральные (подсубпозиции 0511 99 310 0 и 0511 99 390 0); б) губки, просто нарезанные на прямоугольники (включая квадраты) (товарная позиция 3921).
3925	Детали строительные из пластмасс, в другом месте не поименованные или не включенные См. примечание 11 к данной группе.
3925 20 000 0	Двери, окна и их рамы, пороги для дверей См. пояснения к субпозиции 3925 20.
3925 90 100 0	Фитинги и крепежные детали, предназначенные для постоянной установки в/или на дверях, окнах, лестницах, стенах или других частях зданий См. примечание 11 (и) к данной группе.

группа 40

Каучук, резина и изделия из них

Дополнительное примечание:

--	--

1.	Рукавицы, перчатки или митенки, пропитанные или покрытые пористой резиной, когда в них текстильные материалы, тканые или машинного или ручного вязания, войлок или фетр или нетканые материалы представлены просто в целях армирования, относятся к группе 40, даже если они:
	— изготовлены из текстильных материалов, тканых или машинного или ручного вязания (кроме относящихся к товарной позиции 5906), войлока или фетра или нетканых материалов, пропитанных или покрытых пористой резиной, или
	— изготовлены из непропитанных или непокрытых текстильных материалов, тканых или машинного или ручного вязания, войлока или фетра или нетканых материалов и впоследствии пропитаны или покрыты пористой резиной.
	(Примечание 3 (в) к группе 56 и примечание 5, последний абзац, к группе 59.)

ОБЩИЕ ПОЛОЖЕНИЯ

В примечании 4 (а) к данной группе термин "нетермопластичные вещества" означает вещества, которые не могут быть повторно размягчены под действием тепловой обработки, их нельзя формовать или подвергать экструзии.

4001	Каучук натуральный, балата, гуттаперча, гваюла, чикл и аналогичные природные смолы, в первичных формах или в виде пластин, листов или полос, или лент
4001 21 000 0	Смокед-шитс (марка натурального каучука) См. пояснения к товарной позиции 4001, часть (Б), (1), первый абзац.
4001 29 000 0	Прочий См. пояснения к товарной позиции 4001, часть (Б), (1), второй и четвертый абзацы.
	В данную субпозицию включаются светлые крепы, коричневые крепы, рифленые или ребристые высушенные на воздухе листы из реагломерированных гранул

	каучука и сыпучие порошки натурального каучука.
4002	Каучук синтетический и фактис, полученный из масел, в первичных формах или в виде пластин, листов или полос, или лент; смеси любого продукта товарной позиции 4001 с любым продуктом данной товарной позиции, в первичных формах или в виде пластин, листов или полос, или лент
4002 99 100 0	Продукты, модифицированные посредством включения пластмасс В данную подсубпозицию включаются продукты, указанные в примечании 4 (в) к данной группе, за исключением деполимеризованного натурального каучука (подсубпозиция 4002 99 900 0).
4002 99 900 0	Прочие В данную подсубпозицию включаются карбоксилированные акрилонитрилбутадиеновые к а у ч у к и , акрилонитрилизопреновые каучуки и фактис из масел.
4005	Невулканизованная резиновая смесь, в первичных формах или в виде пластин, листов или полос, или лент
4005 20 000 0	Растворы; дисперсии прочие, кроме указанных в субпозиции 4005 10 См. пояснения к товарной позиции 4005, четвертый абзац, (Б) и пятый абзац, (2).
4005 91 000 0	Пластины, листы и полосы или ленты См. пояснения к товарной позиции 4005, четвертый абзац, (Б) и пятый абзац, (3) и (4).
	В данную субпозицию также включаются пластины, листы и полосы или ленты из невулканизованной резины, неразрезанные или просто разрезанные на прямоугольники (включая квадраты), покрытые с одной стороны слоем клейкого

	вещества. Применение клея рассматривается как просто обработка поверхности в соответствии с примечанием 9 к данной группе. Эти же продукты, имеющие удаляемые слои бумаги, текстильного материала и т.д. с целью защиты липкого слоя, остаются в данной товарной позиции.
4005 99 000 0	Прочие См. пояснения к товарной позиции 4005, четвертый абзац, (Б) и пятый абзац, (5).
4009	Трубы, трубки и шланги из вулканизированной резины, кроме твердой резины, без фитингов или с фитингами (например, соединениями, патрубками, фланцами)
4009 12 000 1 и 4009 12 000 9	С фитингами Трубы, трубки и шланги данных подсубпозиций могут иметь фитинги из любого материала.
4009 22 000 1 и 4009 22 000 9	С фитингами См. пояснения к подсубпозициям 4009 12 000 1 и 4009 12 000 9.
4009 32 000 0	С фитингами См. пояснения к подсубпозициям 4009 12 000 1 и 4009 12 000 9.
4009 42 000 0	С фитингами См. пояснения к подсубпозициям 4009 12 000 1 и 4009 12 000 9.
4011	Шины и покрышки пневматические резиновые новые
4011 20 100 0	С индексом нагрузки не более 121 Индекс нагрузки указывается на шине.
4011 20 900 0	С индексом нагрузки более 121 См. пояснения к подсубпозиции 4011 20 100 0.
4015	Одежда и принадлежности к одежде (включая перчатки, рукавицы и митенки) из вулканизированной резины, кроме твердой резины, для различных целей
4015 12 000 1 и 4015 12 000 9	Используемые для медицинских, хирургических, стоматологических или ветеринарных целей См. пояснение к субпозиции 4015 12.

4015 19 000 0	Прочие В данную субпозицию включаются:
	1) рукавицы и перчатки с крагами для промышленных целей;
	2) перчатки для рентгенологов, непроницаемые для рентгеновских лучей за счет смеси на основе карбоната свинца
4015 90 000 0	Прочие Помимо изделий, указанных в пояснениях к товарной позиции 4015 (за исключением перчаток, рукавиц и митенок), в данную субпозицию также включается одежда, используемая для защиты от радиации или атмосферного давления, например, герметичные костюмы для летчиков, при условии, что они не объединены с аппаратом для дыхания. Если они объединены с таким аппаратом, то включаются в товарную позицию 9020 00 000 0.
4016	Изделия из вулканизированной резины, кроме твердой резины, прочие
4016 91 000 0	Покрывтия напольные и коврики См. пояснения к товарной позиции 4016, второй абзац, (2).
4016 99 520 1 – 4016 99 970 8	Прочие Помимо изделий, указанных в пояснениях к товарной позиции 4016, второй абзац, (7) – (14), в данные подсубпозиции включаются такие изделия, как шлифовальные куски, используемые в сочетании со сменной наждачной бумагой для ручной полировки некоторых изделий.

РАЗДЕЛ VIII

НЕОБРАБОТАННЫЕ ШКУРЫ, ВЫДЕЛАННАЯ КОЖА, НАТУРАЛЬНЫЙ МЕХ И ИЗДЕЛИЯ ИЗ НИХ; ШОРНО-СЕДЕЛЬНЫЕ ИЗДЕЛИЯ И УПРЯЖЬ; ДОРОЖНЫЕ ПРИНАДЛЕЖНОСТИ, СУМКИ И АНАЛОГИЧНЫЕ ИМ ТОВАРЫ; ИЗДЕЛИЯ ИЗ ВНУТРЕННИХ ОРГАНОВ ЖИВОТНЫХ (КРОМЕ шелкоотделительных желез ШЕЛКОПРЯДА)

ГРУППА 41

Необработанные шкуры (кроме натурального меха) и выделанная кожа

4101	Необработанные шкуры крупного рогатого скота (включая буйволов) или животных семейства лошадиных (парные или соленые, сушеные, зеленые, пикелеванные или консервированные другим способом, но не дубленые, не выделанные под пергамент или не подвергнутые дальнейшей обработке), с волосяным покровом или без волосяного покрова, двоенные или недвоенные
4101 20 100 0 – 4101 20 800 0	Целые шкуры, недвоенные, каждая массой не более 8 кг в сухом состоянии, 10 кг в сухосоленом или 16 кг в парном, мокросоленом или ином консервированном виде Шкуры, входящие в эти подсубпозиции, рассматриваются как целые независимо от того, удалены или не удалены лапы и голова; однако они не должны быть двоеными, то есть исходные шкуры не должны быть разделены по толщине на два или более слоя.

4101 20 100 0	<p>Парные</p> <p>В данную подсубпозицию включаются шкуры, которые были просто сняты с животного. В эту подсубпозицию включаются также охлажденные шкуры.</p>
4101 20 300 0	<p>Мокросоленые</p> <p>В данную подсубпозицию включаются шкуры, защищенные от гниения простым добавлением соли .</p>
4101 20 500 0	<p>Сушеные или сухосоленые</p> <p>В данную подсубпозицию включаются сушеные шкуры (консервированные простым высушиванием, с добавлением или без добавления антисептиков) и сухосоленые шкуры.</p>
4101 20 800 0	<p>Прочие</p> <p>В данную подсубпозицию включаются зеленые шкуры (голье) (подвергнутые отмоке в водном растворе извести или нанесению пасты, содержащей известь), пикелеванные шкуры (подвергнутые погружению в слабый раствор соляной или серной кислоты или других химических веществ с добавлением поваренной соли) и шкуры, консервированные прочими способами.</p>
4101 50 100 0 – 4101 50 900 0	<p>Целые шкуры массой более 16 кг</p> <p>См. пояснения к подсубпозициям 4101 20 100 0 – 4101 20 800 0.</p>
4101 50 100 0	<p>Парные</p> <p>См. пояснения к подсубпозиции 4101 20 100 0.</p>
4101 50 300 0	<p>Мокросоленые</p> <p>См. пояснения к подсубпозиции 4101 20 300 0.</p>
4101 50 500 0	<p>Сушеные или сухосоленые</p> <p>См. пояснения к подсубпозиции 4101 20 500 0.</p>
4101 50 900 0	<p>Прочие</p> <p>См. пояснения к подсубпозиции 4101 20 800 0.</p>
4101 90 000 0	<p>Прочие, включая чепраки, получепраки и полы</p> <p>К чепракам относятся шкуры, содержащие спинку и огузок. Это самая толстая, прочная и, следовательно , самая ценная часть шкуры.</p>
	<p>Получепраки получают разрезанием чепраков вдоль хребтовой линии.</p>
4102	<p>Необработанные шкуры овец или шкурки ягнят (парные или соленые, сушеные, зеленые, пикелеванные или консервированные другим способом, но не дубленые, не выделанные под пергамент или не подвергнутые дальнейшей обработке), с шерстным покровом или без шерстного покрова, двойные или недвойные, кроме исключенных примечанием 1 (в) к данной группе</p>

4102 10 100 0	<p>Ягнят</p> <p>В данную подсубпозицию включаются шкурки, максимальная площадь поверхности которых составляет 0,75 м².</p>
4102 10 900 0	<p>Прочие</p> <p>В данную подсубпозицию включаются шкуры, площадь поверхности которых составляет более 0,75 м².</p>
4102 21 000 0	<p>Пикелеванные</p> <p>Для пикелеванных шкур см. пояснения к подсубпозиции 4101 20 800 0.</p>
4103	<p>Прочие необработанные шкуры (парные или соленые, сушеные, зеленые, пикелеванные или консервированные другим способом, но не дубленые, не выделанные под пергамент или не подвергнутые дальнейшей обработке), с волосяным покровом или без волосяного покрова, двоеные или недвоеные, кроме исключенных примечанием 1 (б) или 1 (в) к данной группе</p>
4103 20 000 0	<p>Рептилий</p> <p>В данную субпозицию включаются шкуры питонов, удавов, аллигаторов, кайманов, игуан, гавиалов и ящериц.</p>
4104	<p>Дубленая кожа или кожевенный краст из шкур крупного рогатого скота (включая буйволов) или животных семейства лошадиных, без волосяного покрова, двоеные или недвоеные, но без дальнейшей обработки</p> <p>См. примечания 2 (А) и 2 (Б) к данной группе.</p>
4104 11 100 0 – 4104 19 900 0	<p>Во влажном состоянии (включая хромированный полуфабрикат)</p> <p>Слегка дубленая кожа легко узнаваема с бахтармянной стороны, где, в особенности по краям, можно увидеть определенное количество своеобразных подкожных волокон. По этой причине бахтармянная сторона имеет грубую волокнистую поверхность. Частично дубленые шкуры (предварительного дубления) классифицируются вместе с кожей, подвергнутой дублению, но без дальнейшей обработки.</p>
	<p>Процессы, завершающие собственно процесс дубления, в ходе которых продукты, использованные для дубления, а также вся оставшаяся вода удаляются из кожи (например, промывка, отжимание, прессовка, сушка и растяжка на раме), не влияют на классификацию такой кожи. Это относится также к простому двоению шкур, подвергнутых дублению, но без дальнейшей обработки.</p>

<p>4104 11 100 0 – 4104 11 900 0</p>	<p>Нешлифованные лицевые недвоенные; лицевые двоенные В эти подсубпозиции включается кожа с подлинной лицевой поверхностью, подвергнутая удалению эпидермиса, но без какой-либо обработки поверхности, например, путем буффирования или тонкого шлифования, или обработки воздухом.</p>
	<p>В эти подсубпозиции включается только кожа с мереей (со стороны волосяного покрова).</p>
<p>4104 41 110 0 – 4104 49 900 0</p>	<p>В сухом состоянии (краст) См. примечание 2 (Б) к данной группе и общие положения пояснений к группе 41, (II), третий абзац .</p>
<p>4104 41 110 0 – 4104 41 900 0</p>	<p>Нешлифованные лицевые недвоенные; лицевые двоенные См. пояснения к подсубпозициям 4104 11 100 0 – 4104 11 900 0.</p>
<p>4104 41 110 0</p>	<p>Из целых шкур телят индийского зебу, без головы и ног, или с головой и ногами, каждая нетто-массой не более 4,5 кг, растительного дубления, без дальнейшей обработки или подвергнутая определенной обработке, но явно непригодная к непосредственному использованию для производства кожевенных изделий В данную подсубпозицию включается кожа из шкур молодых животных (телят), слегка дубленых с использованием растительных веществ, в том числе подвергнутых консервирующей обработке, например, с помощью масла растительного происхождения, для облегчения их перевозки на большие расстояния.</p>
	<p>Благодаря растительному дублению такая кожа отличается плотной компактной структурой и светлым бисквитным цветом. Со стороны мереей кожа гладкая и даже блестящая, а бахтармяная сторона обычно чисто выскоблена. До того, как ее можно будет использовать для производства кожевенных изделий, кожа такого типа должна быть окончательно доработана (фактически додублена), и , следовательно, ее можно считать предварительно дубленой.</p>
	<p>Такие кожи (известные как мадрасские или ост-индийские) в основном импортируются из Индии или Пакистана. Они обычно поступают в упакованном виде, по шесть штук, в прессованных кипах, завернутых в соломенные циновки и упакованных в джутовые мешки.</p>
	<p>Из целых шкур телят индийского зебу, без головы и ног, или с головой и ногами, каждая нетто-массой не более 4,5 кг, растительного дубления, без дальнейшей обработки или подвергнутая</p>

4104 49 110 0	определенной обработке, но явно непригодная к непосредственному использованию для производства кожаных изделий См. пояснения к подсубпозиции 4104 41 110 0.
4105	Дубленая кожа или кожаный краст из шкур овец или шкурок ягнят, без шерстного покрова, двоенные или недвоенные, но без дальнейшей обработки См. примечания 2 (А) и 2 (Б) к данной группе.
4105 10 000 0	Во влажном состоянии (включая хромированный полуфабрикат) См. пояснения к подсубпозициям 4104 11 100 0 – 4104 19 900 0.
4105 30 100 0 – 4105 30 900 0	В сухом состоянии (краст) См. примечание 2 (Б) к данной группе и общие положения пояснений к группе 41, (II), третий абзац .
4105 30 100 0	Из шкур индийской грубошерстной овцы, растительного дубления, подвергшихся или неподвергшихся определенной обработке, но явно непригодных к непосредственному использованию для производства кожаных изделий В данную подсубпозицию включаются шкуры предварительного растительного дубления, которые требуют дополнительного дубления перед отделкой.
	Кожи, слегка дубленые с использованием растительных веществ, могут подвергаться консервирующей обработке, например, с помощью масла растительного происхождения, для облегчения их перевозки на большие расстояния.
	Благодаря растительному дублению такие кожи отличаются плотной компактной структурой и светлым бисквитным цветом.
	Такие кожи (известные как мадрасские или ост-индийские) в основном импортируются из Индии или Пакистана. Они обычно поступают в упакованном виде, по шесть штук, в прессованных кипах, завернутых в соломенные циновки и упакованных в джутовые мешки.
4105 30 900 0	Прочие В данную подсубпозицию включаются шкуры овец и шкурки ягнят, дубленые с применением смеси из поваренной соли, квасцов, яичного желтка и муки (кожа алюминиевого дубления). Такая кожа используется в основном для изготовления перчаток или производства высококачественной обуви.
4106	Дубленая кожа или кожаный краст из шкур прочих животных, без шерстного или волосяного

	<p>покрова, двойные или недвойные, но без дальнейшей обработки</p> <p>См. примечания 2 (А) и 2 (Б) к данной группе.</p>
4106 21 000 0	<p>Во влажном состоянии (включая хромированный полуфабрикат)</p> <p>См. пояснения к подсубпозициям 4104 11 100 0 – 4104 19 900 0.</p>
4106 22 100 0 и 4106 22 900 0	<p>В сухом состоянии (краст)</p> <p>См. примечание 2 (Б) к данной группе и общие положения пояснений к группе 41, (II), третий абзац .</p>
4106 22 100 0	<p>Из шкур индийской козы или козленка, растительного дубления, подвергшихся или неподвергшихся определенной обработке, но явно непригодных к непосредственному использованию для производства кожевенных изделий</p> <p>Применимы пояснения к подсубпозиции 4105 30 100 0 при внесении соответствующих изменений.</p>
4106 31 000 0	<p>Во влажном состоянии (включая хромированный полуфабрикат)</p> <p>См. пояснения к подсубпозициям 4104 11 100 0 – 4104 19 900 0.</p>
4106 32 000 0	<p>В сухом состоянии (краст)</p> <p>См. примечание 2 (Б) к данной группе и общие положения пояснений к группе 41, (II), третий абзац .</p>
4106 40 100 0	<p>Предварительного растительного дубления</p> <p>В данную подсубпозицию включаются кожи предварительного растительного дубления, требующие дополнительного дубления перед отделкой.</p>
	<p>Благодаря растительному дублению такая кожа отличается плотной компактной структурой и светлым бисквитным цветом.</p>
4106 91 000 0	<p>Во влажном состоянии (включая хромированный полуфабрикат)</p> <p>См. пояснения к подсубпозициям 4104 11 100 0 – 4104 19 900 0.</p>
4106 92 000 0	<p>В сухом состоянии (краст)</p> <p>См. примечание 2 (Б) к данной группе и общие положения пояснений к группе 41, (II), третий абзац .</p>
	<p>Кожа, дополнительно обработанная после дубления или в виде кожевенного краста, включая выделанную под пергамент, из шкур крупного рогатого скота (включая буйволов) или животных семейства лошадиных, без волосяного покрова, двойная или недвойная, кроме кожи товарной позиции 4114</p>

4107	Кожа, включенная в данную товарную позицию, может быть дополнительно отделана (выделана, окрашена, подвергнута нарезке мерей или тиснению, обработана для придания замшевого эффекта, напечатана, полирована, гляncована, сатинирована, покрыта лаком, глазурью, металлом и т.д.) или выделана под пергамент (см. общие положения пояснений к данной группе, (III)).
4107 11 110 0 – 4107 11 900 0	Нешлифованные лицевые недвоеные В эти подсубпозиции включаются недвоеные кожи (то есть кожи, не разделенные по толщине на несколько слоев) независимо от того, каким образом была обеспечена одинаковая толщина – путем выскребания и удаления всех шероховатостей или налипания частиц с бахтармянной стороны.
4107 11 110 0	Опоек бокс Опоек бокс – это телячья кожа, дубленая с помощью хрома или иногда посредством комбинированной технологии, затем окрашенная и отшлифованная и используемая для изготовления верха обуви или определенных кожаных изделий (например, сумочек, портфелей); эта кожа очень мягкая.
4107 12 110 0	Опоек бокс См. пояснения к подсубпозиции 4107 11 110 0.
4107 91 100 0 и 4107 91 900 0	Нешлифованная лицевая недвоеная См. пояснения к подсубпозициям 4107 11 110 0 – 4107 11 900 0.
4107 91 100 0	Подошвенная В соответствии со своим назначением, которое требует прочности и долговечности, кожа, известная как подошвенная, ненасыщенная. Метод выделки, используемый для этой кожи, известен как водная выделка, в отличие от жирового дубления, используемого для пошивочной кожи. Основные виды обработки, применимые к данной коже, сводятся к очистке со стороны мерей, воздействию воздухом, многократному уплотнению молотком и прокатке катком.
	См. также пояснения к товарной позиции 4107, третий абзац.
4112 00 000 0	Кожа, дополнительно обработанная после дубления или в виде кожевенного краста, включая выделанную под пергамент, из шкур овец или шкурок ягнят, без шерстного покрова, двоеная или недвоеная, кроме кожи товарной позиции 4114 Применимы пояснения к товарной позиции 4107 при внесении соответствующих изменений.
	Кожа, дополнительно обработанная после дубления или в виде кожевенного краста, включая выделанную под пергамент, из шкур прочих

4113	животных, без шерстного или волосяного покрова, двойная или недвойная, кроме кожи товарной позиции 4114 Применимы пояснения к товарной позиции 4107 при внесении соответствующих изменений.
4115	Кожа композиционная на основе натуральной кожи или кожевенных волокон в пластинах, листах или полосах, или лентах, в рулонах или не в рулонах; обрезь и прочие отходы натуральной или композиционной кожи, непригодные для производства изделий из кожи; кожевенные пыль, порошок и мука Кожа композиционная изготавливается на основе натуральной кожи или кожевенных волокон. Иногда добавляются свойлачивающиеся материалы, такие как целлюлозные, синтетические или хлопковые волокна, для придания композиционной коже особых свойств. Однако доля таких волокон должна быть значительно меньше 50%, чтобы товар можно было отнести к товарной позиции 4115 ("в пластинах, листах или полосах, или лентах, в рулонах или не в рулонах"). Кожаные волокна включают хромовые частицы, меловые вкрапления растительного происхождения, обрезки и прочие отходы. Наиболее распространенным связующим веществом является натуральный латекс.
	Основной областью применения композиционной кожи является обувная промышленность, которая использует ее для изготовления крепежных элементов, задников, основных и внутренних стелек и подошв для домашних туфель. Композиционная кожа также применяется в отрасли по изготовлению изделий из кожи (например, для внутренней части чемоданов, школьных ранцев, перегородок для портфелей и бумажников), а также в технических целях (манжеты, уплотнительные материалы и т.д.).

ГРУППА 42

Изделия из кожи; шорно-седельные изделия и упряжь; дорожные принадлежности, сумки и аналогичные им товары; изделия из внутренних органов животных (кроме шелкоотделительных желез шелкопряда)

Дополнительное примечание:

1.	В субпозициях товарной позиции 4202 термин "лицевая поверхность" следует относить к материалу лицевой поверхности изделия, видимому невооруженным глазом, даже если этот материал является лицевым слоем комбинации материалов, из которых состоит наружный материал изделия.
----	---

--	--

4202	<p>Сундуки дорожные, чемоданы, чемоданчики для косметических средств или наборов для личной гигиены, кейсы для деловых бумаг, портфели, школьные сумки и ранцы, футляры для очков, биноклей, фотоаппаратов, музыкальных инструментов, ружей, кобура и аналогичные изделия; сумки дорожные, сумки-термосы для пищевых продуктов или напитков, сумочки для косметических средств или наборов для личной гигиены, рюкзаки, сумки дамские и мужские, сумки хозяйственные, портмоне, кошельки, футляры для географических карт, портсигары, кисеты, сумки для рабочего инструмента, сумки спортивные, футляры для бутылок, шкатулки для ювелирных изделий, пудреницы, футляры для режущих предметов и аналогичные изделия, из натуральной или композиционной кожи, из листов пластмассы, текстильных материалов, вулканизованных волокон или картона или полностью или преимущественно покрытые такими материалами или бумагой</p>
	<p>В данную товарную позицию включаются чехлы для ракеток, вмещающие в себя всю ракетку, снабженные или не снабженные ручкой или плечевым ремнем.</p>
	<p>Однако в данную товарную позицию не включаются чехлы для головок теннисных ракеток, бадминтонных ракеток, клюшек для гольфа и т.д., изготовленные из текстильных материалов (обычно с покрытием пластмассой), снабженные или не снабженные карманом для мячей (товарная позиция 6307).</p>
4202 11 100 0 и 4202 11 900 0	<p>С лицевой поверхностью из натуральной кожи или из композиционной кожи Определение термина "композиционная кожа" см. в пояснениях к товарной позиции 4115, (I).</p>
4202 12 110 0 и 4202 12 190 0	<p>Из листов пластмассы Если материал лицевой поверхности изделия представляет собой комбинацию материалов, в которой внешним слоем, видимым невооруженным глазом, является защитное покрытие из пластмассы (например, ткань из текстильных волокон в комбинации с защитным покрытием из пластмассы), для целей классификации является несущественным, было ли защитное покрытие изготовлено отдельно до создания комбинированного материала или же слой пластмассы формируется в результате нанесения покрытия или нанесения пластмассы на материал (например, ткань из текстильных волокон) при условии, что получившийся в результате внешний слой, видимый невооруженным глазом, имеет такой же внешний вид, что и прикладываемый слой промышленно</p>

	изготовленного пластмассового защитного покрытия.
4202 22 100 0	Из листов пластмассы См. пояснения к подсубпозициям 4202 12 110 0 и 4202 12 190 0.
4202 31 000 0 – 4202 39 000 0	Изделия, обычно носимые в кармане или в сумке дамской или мужской См. пояснения к субпозициям 4202 31, 4202 32 и 4202 39.
	В данные субпозиции также включаются чехлы для мобильных телефонов.
4202 32 100 0	Из листов пластмассы См. пояснения к подсубпозициям 4202 12 110 0 и 4202 12 190 0.
4202 92 110 0 – 4202 92 190 0	Из листов пластмассы См. пояснения к подсубпозициям 4202 12 110 0 и 4202 12 190 0.
4203	Предметы одежды и принадлежности к одежде, из натуральной кожи или композиционной кожи
4203 10 000 1 и 4203 10 000 9	Предметы одежды В данные подсубпозиции включаются предметы одежды, включая рабочую одежду, изготовленные из натуральной кожи или композиционной кожи, такие как полупальто, пальто, пиджаки, брюки и фартуки. Они включают также кожу и сборки из кожи, представляющие собой неготовые или незавершенные изделия, но рассматриваемые, тем не менее, как предметы одежды.
4203 21 000 0 – 4203 29 900 0	Перчатки, рукавицы и митенки В данные позиции включаются перчатки, рукавицы и митенки, выкроенные по форме без дальнейшей обработки.
	Куски кожи, разрезанные для придания определенной формы и предназначенные для изготовления перчаток, но у которых пальцы, в том числе большой палец, еще не выкроены по форме, включаются в подсубпозицию 4205 00 900 0.
4203 21 000 0	Специально предназначенные для спортивных целей См. пояснение к субпозиции 4203 21.
	В данную субпозицию также включаются фехтовальные перчатки, крикетные перчатки, бейсбольные перчатки и перчатки с вырезанной тыльной стороной для мотогогонщиков.
	Защитные для всех профессий Защитные перчатки, рукавицы и митенки, включенные в данную подсубпозицию, как правило, предназначены для защиты рук во время работы.

4203 29 100 0	Поэтому, в отличие от модельных перчаток, они во многих случаях изготавливаются из толстой грубой кожи, как правило, не подвергнутой какой-либо обработке после дубления. Защитные перчатки часто имеют грубую поверхность; они могут иметь обшлага, защищающие запястье и предплечье.
	В данную подсубпозицию включаются также защитные перчатки, у которых только ладонная часть и передняя часть пальцев изготовлены из кожи.
4203 29 900 0	Прочие В данную подсубпозицию также включаются перчатки, рукавицы и митенки, которые, хотя и применяются в спорте, не имеют функциональных особенностей, характерных для перчаток, специально предназначенных для спортивных целей и описанных в пояснении к субпозиции 4203 21.
	В данную подсубпозицию также включаются перчатки, у которых ладонная часть, передняя часть пальцев и промежутки между пальцами изготовлены из кожи, а тыльная сторона – из другого материала.
4203 30 000 0	Пояса, ремни, портупеи и патронташи В данную субпозицию включаются пояса-кошельки и аналогичные кожаные пояса с одним или несколькими карманами на застежке.
4203 40 000 0	Прочие принадлежности к одежде В данную субпозицию включаются подтяжки, браслеты, галстуки и подтяжки для тирольских брюк.
	В данную субпозицию не включаются шнурки для ботинок, которые не считаются принадлежностью к одежде и включаются в подсубпозицию 4205 00 900 0. Браслеты, представляющие собой "имитацию" или бижутерию (товарная позиция 7117), и ремешки для часов (товарная позиция 9113) также не включаются в данную субпозицию.
4205 00	Прочие изделия из натуральной кожи или композиционной кожи
4205 00 110 0	Ленты конвейерные или ремни приводные, или бельтинг В данную подсубпозицию включаются товары, описанные в пояснениях к товарной позиции 4205, второй абзац, (1), за исключением черпаков транспортеров.
4205 00 190 0	Прочие В данную подсубпозицию включаются черпаки транспортеров и товары, описанные в пояснениях к товарной позиции 4205, второй абзац, (2).

4205 00 900 0	Прочие См. пояснения к товарной позиции 4205, третий абзац.
---------------	--

ГРУППА 43

Натуральный и искусственный мех; изделия из него

4301	<p>Сырье пушно-меховое (включая головы, хвосты, лапы и прочие части или обрезки, пригодные для изготовления меховых изделий), кроме необработанных шкур товарной позиции 4101, 4102 или 4103</p> <p>Определение термина "сырье пушно-меховое" см. в пояснениях к товарной позиции 4301, предпоследний абзац.</p>
4301 80 300 0 – 4301 80 709 9	<p>Шкурки прочие, целые, не имеющие или имеющие голову, хвост или лапы</p> <p>В данные подсубпозиции включаются шкурки тюленя (например, бельков гренландского тюленя или детенышей хохляча ("голубые спинки"), каланов или нутрии.</p> <p>Шкурки бельков гренландского тюленя полностью белые.</p>
	<p>Шкурки детенышей хохляча ("голубые спинки") белые с широкой серо-голубой полосой на спинке, тянущейся от головы к хвосту.</p>
	<p>Невыделанные меховые шкурки тюленя часто ошибочно представляют как шкурки "калана". Тюлени имеют тонкий шелковистый густой мех, черный, блестящий, с золотистым подшерстком, отливающим красно-коричневым или оранжевым цветом в области шеи и брюшка.</p>
	<p>Мех калана может иметь все оттенки от коричневого до черного с вкраплениями белых волосков при очень тонком, но очень прочном подшерстке.</p>
	<p>Поскольку молочные железы нутрии находятся на спине, практически единственной используемой частью шкурки является брюшко, и поэтому при обработке шкурок и свеживании животного разрез делается вдоль хребта. Шкурка, черно-коричневая на брюшке и более светлая на спинке и на боках, имеет множество заостренных грубых волосков и тонкий, густой, шерстистый подшерсток.</p> <p>В данные подсубпозиции также включаются меховые шкурки гепарда, ягуара, рыси, пантеры (или леопарда) и пумы.</p>
4301 90 001 0 –	<p>Головы, хвосты, лапы и прочие части или обрезки шкурок, пригодные для изготовления меховых изделий</p>

4301 90 009 0	В данные подсубпозиции включаются не только отдельные части (головы, хвосты, лапы), но и обрезки. Такие кусочки применяются для изготовления пластин меха более низкого качества.
4302	Дубленые или выделанные меховые шкурки (включая головы, хвосты, лапы и прочие части или лоскут), несобранные или собранные (без добавления других материалов), кроме указанных в товарной позиции 4303
4302 11 001 0 – 4302 19 959 0	Шкурки целые, не имеющие или имеющие голову, хвост или лапы, несобранные В данные подсубпозиции включаются шкурки (например, овчина), у которых могут быть удалены только голова, лапы или хвост, выпрямленные или не выпрямленные по краям, не раскрытые или не обработанные другим способом для придания им специальной формы; они могут быть окрашены и пригодны для использования в качестве ковриков.
4302 19 410 0	Бельков гренландского тюленя или детенышей хохлача См. пояснения к подсубпозициям 4301 80 300 0 – 4301 80 709 9.
4302 20 001 0 – 4302 20 009 0	Головы, хвосты, лапы и прочие части или лоскут, несобранные "Части или лоскут" в данных подсубпозициях представляют собой обрезки, образовавшиеся при изготовлении меховых изделий или составлении сборок из шкурок или их частей в форме прямоугольников, квадратов, трапеций или в крестообразных формах.
4302 30 100 0	Пластины См. пояснения к товарной позиции 4302, первый абзац, (2), второй абзац.
	Пластины, раскрытые методом "осадка", иногда называемые "скрученными", также могут быть получены посредством:
	– разрезания шкурок по диагонали на узкие полоски и сборки их в том же порядке,
	– поэтапного разрезания шкурок и их сборки, для получения более длинных, но более узких шкурок.
4302 30 211 0 – 4302 30 959 0	Прочие При условии, что никаких других материалов не было добавлено, в данные подсубпозиции включаются:
	48) части или лоскут подсубпозиций 4302 20 001 0 – 4302 20 009 0 или целые шкурки, сшитые вместе в трубчатую форму, в виде пластин, крестовин или иных полуфабрикатов;

	49) меха трехполые, предназначенные для изготовления меховых жакетов или пальто и обычно состоящие из трех отдельных меховых пластин, одна из которых в форме равнобедренной трапеции с удлинненным изогнутым основанием (из которой будет выкраиваться спинка), а две другие – прямоугольной формы (из которых будут выкраиваться перед и рукава).
4302 30 510 0	Бельков гренландского тюленя или детеньшей хохлача См. пояснения к подсубпозициям 4301 80 300 0 – 4301 80 709 9.
4303	Предметы одежды, принадлежности к одежде и прочие изделия, из натурального меха
4303 10 101 0 – 4303 10 909 0	Предметы одежды и принадлежности к одежде См. примечание 4 к данной группе.
4303 10 101 0 и 4303 10 109 0	Из шкурок бельков гренландского тюленя или детеньшей хохлача В данные подсубпозиции включаются предметы одежды и принадлежности к одежде, изготовленные из шкурок, включенных в подсубпозицию 4302 19 410 0 или 4302 30 510 0.
4303 90 000 0	Прочие См. пояснения к товарной позиции 4303, третий и четвертый абзацы.

РАЗДЕЛ IX

ДРЕВЕСИНА И ИЗДЕЛИЯ ИЗ НЕЕ; ДРЕВЕСНЫЙ УГОЛЬ; ПРОБКА И ИЗДЕЛИЯ ИЗ НЕЕ ; ИЗДЕЛИЯ ИЗ СОЛОМЫ, АЛЬФЫ ИЛИ ИЗ ПРОЧИХ МАТЕРИАЛОВ ДЛЯ ПЛЕТЕНИЯ; КОРЗИНОЧНЫЕ И ДРУГИЕ ПЛЕТЕННЫЕ ИЗДЕЛИЯ ГРУППА 44

Древесина и изделия из нее; древесный уголь

Дополнительные примечания:

1.	В товарной позиции 4405 термин "мука древесная" означает древесный порошок, не более 8 мас.% которого удерживается на сите с отверстиями размером 0,63 мм.
2.	В подсубпозициях 4418 11 100 0, 4418 21 100 0 и 4420 90 910 0 термин "древесина тропических пород" означает древесину следующих пород: акумея Клайна, триплохитон твердосмольный, энтандрофрагма цилиндрическая, энтандрофрагма полезная, кайя иворензис, мимузопс Геккеля, хлорофора высокая, или африканское тиковое дерево, энтандрофрагма ангольская, мансония высокая, иломба, или пикнантус анголезский, ловао (виды), терминалия пышная, лофира крылатая, шорея с темно-красной древесиной, шорея с бледно-красной древесиной, шорея бакау, древесина

различных видов шореи, парашореи, пентакме, заболонная древесина шореи всех видов, парашорея, шорея фагуцина и другие виды шореи, фрагрэ душистая, двукрылоплодник, гонистилос Варбурга, дриабаланопс ароматный, или камфорное дерево, тик, jongkong, интсия Бейкера, диера тонкоробристая, коомпассия, виrola суринамская, махогониевое, или красное дерево (*Swietenia spp.*), феба пористая, бальза, палисандр Рио, палисандр Пара и бразильское розовое дерево.

Дополнительные примечания Евразийского экономического союза:

1.	<p>В подсубпозициях 4403 49 950 2, 4407 29 150 2, 4407 29 830 1, 4407 29 850 1, 4407 29 950 1, 4408 39 550 1, 4408 39 550 5, 4408 39 550 8, 4408 39 700 1, 4408 39 850 1, 4408 39 850 5, 4408 39 850 8, 4408 39 950 1, 4408 39 950 5, 4408 39 950 8, 4412 10 000 1, 4412 10 000 4, 4412 31 900 1, 4412 41 000 1, 4412 51 000 1, 4412 91 000 1 термин "древесина тропических пород" означает древесину следующих пород: митрагина прилистниковая, кайя иворензис, афрормозия (виды), брахистегия (виды), фрагрэ душистая, карапа гвианская, или крабовое дерево, aningé, туррэнтус африканский, лофира крылатая, balau, бальза, гварея пахучая с бледно-розовой древесиной, гварея пахучая с розовато-коричневой древесиной, приория копаифера, цедрела (виды), пиптадения африканская, шорея (виды), ловоа (виды), афзелия, терминалия иворенская, кордия Гоэлда, сырное дерево, fuma, кратоксилон древовидный, иломба, или пикнантус анголезский, феба пористая, паратекома, хлорофора высокая, или африканское тиковое дерево, бразильский копал, диера тонкоробристая, кариниана легалис, jongkong, дриабаланопс ароматный, или камфорное дерево, коомпассия, двукрылоплодник (виды), энтандрофрагма Кандолля, цистантера макоцветная, koto, шорея с бледно-красной древесиной, терминалия пышная, кордия (виды), плантимисциум (виды), махогониевое, или красное дерево, мимузопс Геккеля, квалеа (один из видов), мансония высокая, тарриетия (виды), шорея бакау, хопея (виды), интсия Бейкера, теграуи, анизоптера (виды), moabi, тарриетия полезная, триплохитон твердосмольный, аукумея Клайна, onzabili, ogeu, ovengkol, озиго, или пахилобус бутнеров, птерокарпус гибонский, драконтомелум дао, палисандр Гватемала, палисандр Пара, палисандр Рио, бразильское розовое дерево, эуксилофора парэнзис, rau marfim, альстония конгензис, тетрамериста оголенная, вохизия гондурасская, гонистилос Варбурга, энтандрофрагма цилиндрическая, бомбакопсис, псевдосиндора болотная, энтандрофрагма полезная, susuriga, sugen, tauagi, тик, энтандрофрагма ангольская, госсвейлеродендрон бальзамный, виrola суринамская, древесина различных видов шореи, парашореи и пентакме, заболонная древесина шореи всех видов, парашорея, шорея фагуцина.</p>
2.	Для товаров товарной позиции 4407:
	<p>показатель влажности определяется в соответствии с ISO 4470-81 (ГОСТ 16588-91) и (или) национальными стандартами, а также аттестованными и иными методиками (методами) измерений, соответствующими</p>

		требованиям законодательства государств – членов Евразийского экономического союза в сфере обеспечения единства измерений;
	–	толщина определяется в миллиметрах в любом месте длины лесоматериала, но не ближе 150 мм от торца;
	–	ширина определяется в миллиметрах:
		у обрезных с параллельными кромками – в любом месте длины лесоматериала, где нет обзола, но не ближе 150 мм от торца;
		у необрезных, односторонне обрезных – в середине длины лесоматериала как полусумма ширин обеих пластей (без учета коры и луба), причем доли до 5 мм не учитываются, доли 5 мм и более считаются за 10 мм;
		у обрезных с непараллельными кромками – в середине длины лесоматериала на пласти, не содержащей обзола.

4401	Древесина топливная в виде бревен, поленьев, ветвей, вязанок хвороста или в аналогичных видах; древесина в виде щепок или стружки; опилки и древесные отходы и скрап, неагломерированные или агломерированные в виде бревен, брикетов, гранул или в аналогичных видах
4401 11 000 1 – 4401 12 000 9	Древесина топливная в виде бревен, поленьев, ветвей, вязанок хвороста или в аналогичных видах Внешний вид и качественные характеристики бревен и поленьев отличают их от древесины, которая включается в товарную позицию 4403 (см. пояснения к товарной позиции 4401, исключение (б)).
	В данные подсубпозиции не включаются опилки, древесные отходы или скрап, даже в случае очевидного использования их в качестве топлива (субпозиции 4401 31 000 0 – 4401 49 000 0).
4401 21 000 0 и 4401 22 000 0	Древесина в виде щепок или стружки См. примечания 1 (а) и 1 (в) к данной группе и пояснения к товарной позиции 4401, первый абзац, (Б).

4401 31 000 0 – 4401 49 000 0	Опилки, древесные отходы и скрап, неагломерированные или агломерированные в виде бревен, брикетов, гранул или в аналогичных видах См. примечания 1 (а) и 1 (в) к данной группе.
	В данные субпозиции не включается древесная мука согласно дополнительному примечанию 1 к данной группе (товарная позиция 4405 00 000 0).
4403	Лесоматериалы необработанные, с удаленной или неудаленной корой или заболонью или грубо окантованные или неокантованные
4403 11 000 1 – 4403 12 000 9	Обработанные краской, травителями, креозотом или другими консервантами См. пояснение к субпозициям 4403 11 и 4403 12.
	Пропиткой древесины называется вид ее обработки, направленный на сохранение качеств древесины или придание ей ряда особых свойств (например, огнезащитных или противоусадочных). Пропитка древесины, например, бревен хвойных пород, обеспечивает ее сохранность на продолжительный период времени.
	Данная обработка осуществляется либо путем длительного вымачивания в открытых емкостях с горячей жидкостью, в которых бревна выдерживаются до момента охлаждения жидкости, либо путем обработки в автоклаве в вакуумной среде или под давлением.
	В число средств, используемых для обработки, входят органические соединения, такие как креозот, динитрофенол и динитрокрезол.
	Окрашенная или покрытая лаком древесина также включается в данные подсубпозиции.
4403 21 120 0, 4403 21 920 0, 4403 23 120 0,	Бревна Пилоочник характеризуется следующими физическими свойствами:
4403 23 920 0, 4403 25 100 0,	– бревно цилиндрической формы, с ровной текстурой древесины, без существенного изгиба;
4403 91 100 0,	– диаметром не менее 15 см.
4403 93 200 0	
4403 41 000 0 – 4403 49 950 9	Прочие из древесины тропических пород См. также пояснение к субпозициям общих положений пояснений к данной группе относительно наименований некоторых видов древесины тропических пород. См. также Приложение к пояснениям к данной группе.
	Аукумея Клайна и энтандрофрагма полезная Разработка древесины породы аукумея Клайна осуществляется практически исключительно в лесах Габона. Древесина этой породы дерева мягкая,

4403 49 350 0	нежно-розового цвета, с волокнистой текстурой с беспорядочным направлением волокон и имеет небольшое сходство с махогониевым, или красным деревом, но немного светлее по цвету.
4403 97 000 1, 4403 97 000 2	Из тополя и осины (<i>Populus spp.</i>)
	В данные подсубпозиции включаются все виды рода <i>Populus</i> .
	Древесина тополя и осины очень мягкая, легкая, светлого цвета. Используется в столярных работах (при внутренней отделке мебели, упаковочной тары), а также в производстве клееной фанеры. После древесины хвойных пород древесина тополя и осины служит основным источником целлюлозы для производства бумаги.
4404	Древесина бондарная; бревна расколотые; сваи, колья и столбы из дерева, заостренные, но не распиленные вдоль; лесоматериалы, грубо обтесанные, но не обточенные, не изогнутые или не обработанные другим способом, используемые для производства тростей, зонтов, ручек для инструментов или аналогичных изделий; щепы и аналогичная древесина Щепы и аналогичные материалы отличаются главным образом от листов для облицовки товарной позиции 4408 меньшим размером и типом используемой древесины (обычно мягкая древесина рядовых пород).
4404 20 000 0	Лиственных пород В данную субпозицию включаются древесные стружки, напоминающие по виду свернутую в спираль щепу (обычно из древесины бука или лесного ореха), используемые при изготовлении уксуса или осветлении прочих жидкостей.
4405 00 000 0	Шерсть древесная; мука древесная Определение термина "мука древесная" см. в дополнительном примечании 1 к данной группе.
4407	Лесоматериалы, полученные распиловкой или расщеплением вдоль, строганием или лущением, не обработанные или обработанные строганием, шлифованием, имеющие или не имеющие торцевые соединения, толщиной более 6 мм Определения терминов "разделенные на слои" и "лущеные" см. в пояснениях к товарной позиции 4408, второй и третий абзацы.
4407 11 340 1 – 4407 11 390 9, 4407 12 320 1 –	Обработанные строганием В данные подсубпозиции не включаются:
4407 12 390 9,	а) грубообработанные строганием лесоматериалы, то есть лесоматериалы, обработанные рубанком для удаления наростов и некоторых наиболее заметных

4407 19 920 1 – 4407 19 920 9	дефектов распиловки (подсубпозиции 4407 11 940 1 – 4407 11 990 9, 4407 12 920 1 – 4407 12 990 9, 4407 19 970 1 – 4407 19 970 9);
	б) распиленная вдоль древесина с учетом особенностей древесины данной породы и возможностей технологии обработки древесины данной породы, не имеющая следов распиловки при условии, что отсутствие следов является следствием процесса, присущего исключительно пиленю, и объясняется техническими возможностями процесса распиловки, а не намерением улучшить качество обработки путем последующего удаления этих следов (подсубпозиции 4407 11 940 1 – 4407 11 990 9, 4407 12 920 1 – 4407 12 990 9, 4407 19 970 1 – 4407 19 970 9).
4407 11 940 1 – 4407 11 990 9, 4407 12 920 1 – 4407 12 990 9, 4407 13 000 4 – 4407 13 000 9, 4407 14 000 4 – 4407 14 000 9, 4407 19 970 1 – 4407 19 970 9	Прочие В данные подсубпозиции не включаются полные комплекты досок из распиленной, разделенной на слои строганием или лущеной древесины толщиной более 6 мм, предназначенные для использования в изготовлении упаковочных ящиков и клетей. Такие комплекты досок включаются в товарную позицию 4415 независимо от того, снабжены они или не снабжены дополнительными принадлежностями, такими как уголки или ножки. См. также пояснения к товарной позиции 4415.
4407 21 100 0 – 4407 29 950 9	Из древесины тропических пород См. пояснение к субпозициям общих положений пояснений к данной группе относительно наименований некоторых видов древесины тропических пород. См. также Приложение к пояснениям к данной группе.
4408	Листы для облицовки (включая полученные разделением слоистой древесины), для клееной фанеры или для аналогичной слоистой древесины и прочие лесоматериалы, полученные распиловкой или расщеплением вдоль, строганием или лущением, не обработанные или обработанные строганием, шлифованием, сращенные или не сращенные, имеющие или не имеющие торцевые соединения, толщиной не более 6 мм
4408 31 110 1 – 4408 39 950 9	Из древесины тропических пород См. пояснения к данной группе относительно наименований некоторых видов древесины тропических пород. См. также Приложение к пояснениям к данной группе.
	Пиломатериалы (включая планки и фриз для паркетного покрытия пола, несобранные) в виде профилированного погонажа (с гребнями, пазами, шпунтованные, со стесанными краями, с

4409	соединением в виде полукруглой калевки, фасонные , закругленные или аналогичные) по любой из кромок, торцов или плоскостей, не обработанные или обработанные строганием, шлифованием, имеющие или не имеющие торцевые соединения
4409 10 110 0	Багет для изготовления рам для картин, фотографий , зеркал или аналогичных предметов См. пояснения к товарной позиции 4409, пятый абзац, (4).
	В данную подсубпозицию не включаются фасонные деревянные изделия, изготовленные наложением одних фигурных профилированных изделий на другие фигурные профилированные или непрофилированные изделия (товарная позиция 4418 или 4421).
4409 10 180 0	Прочие В данную подсубпозицию включаются:
	50) вытянутые и закругленные пиломатериалы для производства гвоздиков (нагелей), описанные в пояснениях к товарной позиции 4409, пятый абзац, (5);
	51) планки и фриз для паркетного покрытия полов в виде профилированного погонажа.
	Планки и фриз, которые не были подвергнуты более глубокой обработке помимо строгания, шлифования или торцевого соединения (например, зубчатое соединение), включаются в товарную позицию 4407 или 4408. Клееная фанера или фанерованные рейки или фриз включаются в товарную позицию 4412.
4409 29 150 0	Багет для изготовления рам для картин, фотографий , зеркал или аналогичных предметов См. пояснения к подсубпозиции 4409 10 110 0.
4409 29 920 0 и 4409 29 980 0	Прочие См. пояснения к подсубпозиции 4409 10 180 0.
4410	Плиты древесно-стружечные, плиты с ориентированной стружкой (OSB) и аналогичные плиты (например, вафельные плиты) из древесины или других одревесневших материалов, не пропитанные или пропитанные смолами или другими органическими связующими веществами
4410 11 500 0	С поверхностью, покрытой декоративными слоистыми пластмассами В данную подсубпозицию включаются древесно-стружечные плиты, покрытые слоистыми пластмассами высокого давления подсубпозиции 3921 90 410 0.
	Прочие

4410 11 900 0	В данную подсубпозицию включаются древесно-стружечные плиты, покрытые пластмассами, краской, бумагой, текстильными материалами или металлом, отличные от указанных в подсубпозициях 4410 11 300 0 и 4410 11 500 0.
4410 90 000 0	Прочие Примерами одревесневших материалов, отличающихся от древесных, включенных в данную субпозицию, являются багаса, стебли бамбука, солома хлебных злаков, а также льняные или пеньковые костры.
4411	Плиты древесно-волоконистые из древесины или других одревесневших материалов с добавлением или без добавления смол или других органических веществ
4411 12 100 0 – 4411 14 900 0	Плиты древесно-волоконистые средней плотности (MDF) См. пояснения к товарной позиции 4411, второй абзац, (А), первый подабзац.
4411 92 100 0 и 4411 92 900 0	Плотностью более 0,8 г/см ³ См. пояснения к товарной позиции 4411, второй абзац, (Б), (1).
4411 93 100 0 и 4411 93 900 0	Плотностью более 0,5 г/см ³ , но не более 0,8 г/см ³ См. пояснения к товарной позиции 4411, второй абзац, (Б), (2).
4411 94 100 0 и 4411 94 900 0	Плотностью не более 0,5 г/см ³ См. пояснения к товарной позиции 4411, второй абзац, (Б), (2) и (3).
4412	Фанера клееная, панели фанерованные и аналогичная слоистая древесина Фанера клееная, изготовленная из древесины хвойных пород, часто на наружном слое имеет дефекты (например, пустоты от выпавших сучков), которые устраняются в процессе производства с помощью материалов, таких как вставки из дерева, пластмассовые наполнители и т.д.
	Такие материалы не рассматриваются как добавочные вещества и не придают клееной фанере основного свойства изделий из других товарных позиций.
	Клееная фанера, указанная в данной товарной позиции, может быть нешлифованной или пройти дополнительную обработку путем шлифования. Термин "нешлифованный" распространяется на "легкое шлифование"; целью легкого шлифования наружного слоя является только устранение неровностей, возникших вследствие местных вставок, заделки и заполнения углублений.

	См. также пояснение к субпозициям 4412 10, 4412 31, 4412 33, 4412 34 и 4412 39.
	Фанера клееная, фанерованные панели и аналогичная слоистая древесина, используемые в качестве напольных панелей (см., в частности, четвертый абзац пояснений к данной товарной позиции), охватывают только те панели, которые имеют верхний слой древесины толщиной менее 2,5 мм (тонкий шпон). Пример типичного трехслойного изделия:
	<div style="display: flex; justify-content: space-around;"> <div style="border: 1px solid black; padding: 5px; width: 30%;"> <p>Нижний слой, например, твердая древесина фанерованной или клееной панели</p> </div> <div style="border: 1px solid black; padding: 5px; width: 30%;"> <p>Средний слой, состоящий из планок из твердой древесины или панели на основе древесины</p> </div> </div> 
	В данную товарную позицию не включаются изделия, если они имеют верхний слой древесины толщиной 2,5 мм или более (позиция 4418 73 000 1, 4418 73 000 2, 4418 74 000 0 или 4418 75 000 0).
4412 51 000 1 – 4412 59 000 0	Брусковые, многослойные и реечные столярные плиты Определения терминов "брусковые", "многослойные" и "реечные столярные плиты" см. в пояснениях к товарной позиции 4412, первый абзац, (3), первый подабзац.
4413 00 000 0	Древесина прессованная в виде блоков, плит, брусьев или профилированных форм Обычно прессованию подвергается древесина следующих пород: бук, граб, белая акация и тополь.
4415	Ящики, коробки, упаковочные клетки, барабаны и аналогичная тара, из древесины; кабельные барабаны деревянные; поддоны, поддоны ящичные и прочие погрузочные щиты, деревянные; обечайки деревянные
4415 10 100 0	Ящики, коробки, упаковочные клетки или корзины, барабаны и аналогичная тара В данную подсубпозицию включается полный комплект досок, в несобранном состоянии, из распиленной, разделенной на слои или лущеной древесины, предназначенных в качестве составных частей для сборки ящиков, клеток и т.д., поставляемых одним грузом независимо от порядка, в котором уложены днища, боковые стенки, крышки и крепежные детали.

	Неполные комплекты классифицируются следующим образом:
	52) части тары, такие как днища, крышки и т.д., сбитые гвоздями или соединенные каким-либо другим способом, из деревянных досок, распиленных, разделенных на слои или лущеных, включаются в подсубпозицию 4421 99 900 0;
	53) доски в несобранном состоянии классифицируются в соответствии со своими характеристиками (товарная позиция 4407 или 4408).
	См. также пояснения к товарной позиции 4415, (I).
4415 10 900 0	Кабельные барабаны См. пояснения к товарной позиции 4415, (II).
4415 20 200 0 и 4415 20 900 0	Поддоны, поддоны ящичные и прочие погрузочные щиты; обечайки См. пояснения к товарной позиции 4415, (III) и (IV).
4416 00 000 0	Бочки, бочонки, чаны, кадки и прочие бондарные изделия и их части, из древесины, включая клепку Бочки и бочонки имеют изогнутость в средней части корпуса и закупорены с обоих концов. Чаны и кадки обычно закупорены только с одного конца и могут иметь съемную крышку.
	Наиболее распространены изделия из каштана и дуба.
	Части включают клепку и крышки бочонков и прочих бондарных изделий.
	Клепка – это обработанные рубанком планки с той или иной степенью изогнутости, ошкуренные или со скошенной кромкой, по крайней мере, с одного конца, с пазом для сборки, называемым "утором".
	Крышки (днища) вырезаются круглой формы и диаметром требуемого размера, стесанные с обоих краев, что позволяет вставлять их в утор.
4417 00 000 0	Инструменты, корпуса и ручки для инструментов, части и ручки метел или щеток, из древесины; деревянные сапожные колодки и растяжки для обуви См. примечание 5 к данной группе.
	В данную товарную позицию включаются ручки кистей для рисования и помазков для бритья.
4418	Изделия столярные и плотницкие, деревянные, строительные, включая ячеистые деревянные панели, панели напольные собранные, гонт и драпку кровельные
	Двери и их рамы и пороги

4418 21 100 0 – 4418 29 000 0	В данные позиции включаются прочные панели из слоистой древесины с центральным слоем большой толщины при условии, что они были подвергнуты дальнейшей обработке до такой степени, что их можно идентифицировать исключительно как двери (например, путем вырезания углублений для ручек, замков или петель).
	В данные позиции не включаются необработанные панели, которые иногда называют "дверными болванками со сплошным слоем", даже в том случае, если их кромки облицованы (товарная позиция 4412).
4418 40 000 0	Опалубка для бетонирования Опалубка для бетонирования данной субпозиции является сборным соединением, предназначенным для всех видов строительных работ, связанных с возведением сооружений из железобетона (например, фундаментов, стен, полов, колонн, столбов, опор, частей тоннелей и т.д.).
	Опалубка для бетонирования изготавливается в основном из смолистой древесины (планок, брусьев, балок и т.д.). Однако панели из клееной фанеры, используемые в качестве опалубки (для получения гладких поверхностей), не включаются в данную субпозицию, если даже одна или обе их стороны облицованы и их использование в качестве опалубки для бетонирования несомненно (товарная позиция 4412).
4418 50 000 0	Гонт и дранка кровельные См. пояснения к товарной позиции 4418, седьмой и восьмой абзацы.
4418 73 000 1 – 4418 79 000 0	Панели напольные собранные См. пояснения к товарной позиции 4418, шестой абзац.
4418 74 000 0	Прочие, для мозаичных полов В данную субпозицию включаются напольные панели, состоящие из слоя, который называется слоем износа, изготовленного из блоков, планок, фриза и т.д., собранных на соответствующей подложке из дерева, древесностружечной плиты, бумаги, пластмассы, пробки и т.д.
	См. пояснения к товарной позиции 4412.
	См. также пояснение к субпозиции 4418 74.
4418 75 000 0	Прочие, многослойные См. пояснение к субпозиции 4418 74.
4420	Изделия деревянные мозаичные и изделия деревянные инкрустированные; шкатулки и коробки для ювелирных или ножевых и аналогичных изделий, деревянные; статуэтки и прочие

	декоративные изделия, деревянные; деревянные предметы мебели, не указанные в группе 94
4420 90 100 0	Изделия деревянные мозаичные и изделия деревянные инкрустированные В данную подсубпозицию включаются панели деревянные мозаичные и деревянные инкрустированные.
	Мозаичные изделия обычно собраны из тонких кусочков древесины или прочих материалов (недрагоценного металла, морских раковин, слоновой кости и т.д.), приклеенных к деревянной подложке, и используются в декоративных целях.
4421	Изделия деревянные прочие
4421 99 900 0	Прочие В данную подсубпозицию включаются:
	54) сборки панелей, являющиеся частью ящиков (крышки и т.д.);
	55) деревянные полки, в собранном или несобранном виде, при условии, что они не обладают основным свойством мебели;
	56) садовая ограда и т.д., сделанная из решеток, соединенных гвоздями крест-накрест и затем растянутых (принцип аккордеона);
	57) шпажки и палочки с заостренными концами различных видов, используемые для подачи определенных блюд (рулета из сельди и т.д.).

ГРУППА 45

Пробка и изделия из нее

4501	Пробка натуральная, необработанная или прошедшая первичную обработку; отходы пробки; измельченная, гранулированная или молотая пробка
4501 10 000 0	Пробка натуральная, необработанная или прошедшая первичную обработку См. пояснения к товарной позиции 4501, (1).
4501 90 000 0	Прочая См. пояснения к товарной позиции 4501, (2) и (3).
4502 00 000 0	Пробка натуральная, с удаленным наружным слоем или начерно обрезанная, или в виде прямоугольных (включая квадратные) блоков, плит, листов или полос (включая заготовки для изготовления пробок или заглушек, имеющие острые кромки) В данную товарную позицию включаются обои, в рулонах, состоящие из тонкой натуральной пробки на подложке из бумаги.
4503	Изделия из натуральной пробки
4503 10 100 0	

и 4503 10 900 0	Пробки и заглушки См. пояснение к субпозиции 4503 10.
4504	Пробка агломерированная (со связующим веществом или без него) и изделия из нее
4504 10 110 0	<p>Для игристых вин, включая пробки с шайбами из натуральной пробки</p> <p>В данную подсубпозицию включаются цилиндрические пробки и заглушки для бутылок с игристым вином. Диаметр пробок и заглушек данного вида значительно превышает диаметр горлышка бутылки с таким расчетом, чтобы они могли быть плотно вставлены в бутылку. После использования (то есть когда бутылка откупорена) пробки и заглушки принимают форму, указанную в пояснениях к подсубпозициям 2204 21 060 0 – 2204 21 090 0.</p>
	Верхняя часть пробок и заглушек данного вида часто состоит из агломерированной пробки, а нижняя часть (то есть та, которая непосредственно соприкасается с игристым вином) – из натуральной пробки:
	 <p>– Агломерированная пробка</p> <p>– Диск из натуральной пробки</p>
4504 10 190 0	<p>Прочие</p> <p>В данную подсубпозицию включаются цилиндрические пробки и заглушки из агломерированной пробки для бутылок, кроме предназначенных для бутылок с игристым вином.</p>
	В данную подсубпозицию не включаются тонкие пробковые диски, используемые в качестве уплотнения в крончатых пробках (подсубпозиции 4504 10 910 0 и 4504 10 990 0).
4504 10 910 0 и 4504 10 990 0	<p>Прочие</p> <p>В данные подсубпозиции также включаются диски из агломерированной пробки для крончатых пробок.</p>
4504 90 200 0	<p>Пробки и заглушки</p> <p>В данную подсубпозицию включаются пробки и заглушки из агломерированной пробки</p>

нецилиндрической формы. Пробки и заглушки данного вида, например, конической формы, также могут иметь отверстие в центре:

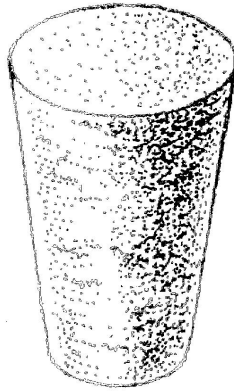

ГРУППА 46

Изделия из соломы, альфы или прочих материалов для плетения; корзиночные изделия и плетеные изделия

4601	Плетеные и аналогичные изделия из материалов для плетения, не соединенные или соединенные в полосы или ленты; материалы для плетения, плетеные и аналогичные изделия из материалов для плетения, связанные в параллельные пряди или сотканые, в виде листов, законченные или незаконченные (например, коврики, циновки, ширмы)
4601 21 100 0 – 4601 29 900 0	Коврики, циновки и ширмы из растительных материалов В данные подсубпозиции включаются:
	58) грубые коврики из соломы, сотканые или связанные в параллельные пряди или сотканые в форме листов, такие как коврики, используемые для защитных целей в садоводстве;
	59) китайские коврики и коврики, изготовленные аналогичным способом и имеющие аналогичное назначение.
	Китайскими ковриками и циновками считаются изделия, непосредственно изготовленные из стеблей и полос или лент растений семейства осокоцветных (<i>Lepironia mucronata</i>); они представлены в естественном состоянии или окрашенном (как правило, в красный цвет). Коврики и циновки данного типа обычно тканые; цепочка (основа) тканого изделия, которая скрепляет стебли или полосы, или ленты растительного материала, состоит из бечевки или нитей, расположенных друг от друга с большим промежутком. Коврики обычно изготавливаются в единичных экземплярах и по краям могут быть отделаны полосами или лентами

	из текстильного материала; их отправка из страны происхождения часто осуществляется в рулонах, содержащих несколько таких ковриков, сшитых конец к концу;
	60) грубые циновки типа используемых для защитных целей в садоводстве;
	61) ширмы (например, из соломы или тростника), используемые в аналогичных целях, что и грубые коврики, упомянутые выше, но также пригодные для использования в строительстве ограждений и небольших дамб.
4602	Корзиночные, плетеные и другие изделия, изготовленные непосредственно по форме из материалов для плетения или из товаров товарной позиции 4601; изделия из люфы
4602 11 000 0	Из бамбука В данную субпозицию включаются изделия, указанные в пояснениях к товарной позиции 4602, первый абзац, (i) и (ii), например, ковры из растительного материала, состоящие из связанных между собой плетеных ковриков и циновок небольшого размера субпозиции 4601 21.
4602 19 100 0	Соломенные оплетки для бутылок См. пояснения к товарной позиции 4602, второй абзац, (8).
4602 19 900 0	Прочие В данную подсубпозицию включаются:
	62) изделия, указанные в пояснениях к товарной позиции 4602, первый абзац, (ii), например, ковры из растительного материала, состоящие из связанных между собой плетеных ковриков и циновок небольшого размера субпозиции 4601 29;
	63) изделия из люфы. Люфа, известная как растительная губка, включается в субпозицию 1404 90 000 и состоит из клеточной ткани люфы цилиндрической (<i>Luffa cylindrica</i>).

РАЗДЕЛ X

МАССА ИЗ ДРЕВЕСИНЫ ИЛИ ИЗ ДРУГИХ ВОЛОКНИСТЫХ ЦЕЛЛЮЛОЗНЫХ МАТЕРИАЛОВ; РЕГЕНЕРИРУЕМЫЕ БУМАГА ИЛИ КАРТОН (МАКУЛАТУРА И ОТХОДЫ); БУМАГА, КАРТОН И ИЗДЕЛИЯ ИЗ НИХ ГРУППА 47

Масса из древесины или из других волокнистых целлюлозных материалов; регенерируемые бумага или картон (макулатура и отходы) ОБЩИЕ ПОЛОЖЕНИЯ

Определение терминов "полубеленая" и "беленая" см. в общих положениях пояснений к данной группе, четвертый абзац.

Масса считается полубеленой или беленой, если после производства она подвергалась обработке различной интенсивности в целях увеличения степени ее

белизны (яркости) с проведением определенных технологических операций, в частности, посредством удаления или модификации различной степени красящего вещества в массе или простым добавлением флуоресцентных веществ.

4701 00	Древесная масса
4701 00 100 0	Масса древесная термомеханическая См. пояснения к товарной позиции 4701, четвертый абзац, последний подабзац.
4701 00 900 0	Прочая См. пояснения к товарной позиции 4701, четвертый абзац, первые три подабзаца.
4703	Целлюлоза древесная, натронная или сульфатная, кроме растворимых сортов См. примечание 1 к данной группе.
4703 11 000 0	Из хвойных пород В данную субпозицию включается, в частности, древесная масса, выработанная из древесины сосны, пихты или ели.
4703 19 000 0	Из лиственных пород Древесная масса, относящаяся к данной субпозиции, обычно вырабатывается из древесины тополя и ясеня, а также из более твердой древесины, такой как древесина бука, каштана, эвкалипта и ряда тропических деревьев. Обычно волокна такой древесной массы короче, чем в массе из древесины хвойных пород.
4703 21 000 1 и 4703 21 000 9	Из хвойных пород См. пояснения к субпозиции 4703 11 000 0.
4703 29 000 1 и 4703 29 000 9	Из лиственных пород См. пояснения к субпозиции 4703 19 000 0.
4704	Целлюлоза древесная, сульфитная, кроме растворимых сортов К данной товарной позиции применимы пояснения к товарной позиции 4703 и ее субпозициям при внесении соответствующих изменений.
4706	Масса волокнистая, полученная из регенерируемых бумаги или картона (макулатуры и отходов) или из других волокнистых целлюлозных материалов См. общие положения пояснений к данной группе, третий абзац.
	Масса из хлопкового линта Масса из хлопкового линта, обычно с высоким содержанием альфа-целлюлозы (98 – 99 мас.%) и очень низкой зольностью (приблизительно 0,05 мас. %), отличается от хлопкового линта, просто спрессованного в виде листов или пластин,

4706 10 000 0	относящегося к субпозиции 1404 20 000 0, тем, что ее волокна, находившиеся в варочном котле под давлением в течение нескольких часов в растворе гидроксида натрия, более или менее расщеплены, тогда как волокна хлопкового линта, относящегося к субпозиции 1404 20 000 0, не подвергнутые такой обработке, обычно сохраняют свои первоначальные структуру и длину.
4707	Регенерируемые бумага или картон (макулатура и отходы) В данную товарную позицию не включается бумага в рулонах, внешние слои которой частично намокли в воде или были как-то иначе повреждены (группа 48).
4707 10 000 0	Небеленые крафт-бумага или крафт-картон или гофрированные бумага или картон См. пояснение к субпозициям 4707 10, 4707 20 и 4707 30.
4707 20 000 0	Бумага или картон прочие, полученные в основном из белой целлюлозы, не окрашенные в массу См. пояснение к субпозициям 4707 10, 4707 20 и 4707 30.
	В данную субпозицию включаются макулатура и отходы (например, обрезки), полученные при производстве или обработке бумаги в типографии, а также использованные перфокарты и перфоленты. Этот класс бумаги для регенерации обычно почти полностью состоит из ненапечатанной бумаги.
4707 30 100 0 и 4707 30 900 0	Бумага или картон, полученные в основном из древесной массы (например, газеты, журналы и аналогичная печатная продукция) См. пояснение к субпозициям 4707 10, 4707 20 и 4707 30.

ГРУППА 48

Бумага и картон; изделия из бумажной массы, бумаги или картона ОБЩИЕ ПОЛОЖЕНИЯ

Бумага в рулонах, внешние слои которой частично намокли в воде или были как-то иначе повреждены, тем не менее включаются в соответствующие субпозиции товарных позиций 4801 00 000 0 – 4811.

4801 00 000 0	Бумага газетная в рулонах или листах См. примечание 4 к данной группе и пояснения к товарной позиции 4801.
4802	Бумага и картон немелованные, используемые для письма, печати или других графических целей, и перфорированные карты и перфорированные бумажные ленты, в рулонах или прямоугольных (

	<p>включая квадратные) листах любого размера, кроме бумаги товарной позиции 4801 или 4803; бумага и картон ручного отлива</p> <p>См. примечание 5 к данной группе.</p>
4802 10 000 0	<p>Бумага и картон ручного отлива</p> <p>См. общие положения пояснений к данной группе (Б) и пояснения к товарной позиции 4802, второй и третий абзацы.</p>
4802 40 100 0 и 4802 40 900 0	<p>Бумага – основа для обоев</p> <p>Бумага – основа для обоев может быть белая или окрашенная, изготовленная по размеру, машинной отделки, с плотной, но гибкой структурой и шероховатой поверхностью. Одна сторона такой бумаги пригодна для нанесения покрытия и/или печатных изображений, другая сторона предназначена для нанесения клеящей пасты или прочих видов клеящих средств. Такая бумага - основа для обоев должна выдерживать процессы изготовления обоев и оклейки.</p>
4803 00	<p>Бумажные туалетные салфетки или салфетки для лица, полотенца и другие виды бумаги хозяйственно-бытового или санитарно-гигиенического назначения, целлюлозная вата и полотно из целлюлозных волокон, крепированные или некрепированные, гофрированные или негофрированные, тисненные или нетисненные, перфорированные или неперфорированные, с окрашенной или неокрашенной поверхностью, напечатанные или ненапечатанные, в рулонах или листах</p>
4803 00 100 0	<p>Целлюлозная вата</p> <p>См. пояснения к товарной позиции 4803, первый абзац, (2), второй подабзац.</p>
	<p>В полотне из целлюлозных волокон открытого строения видны небольшие дырочки на просвет.</p>
4803 00 310 1 – 4803 00 390 0	<p>Крепированные бумага и полотно из целлюлозных волокон массой 1 м² каждого слоя</p> <p>Определение термина "крепированная бумага" см. в пояснениях к товарной позиции 4808, первый абзац, (2).</p>
	<p>Полотно из целлюлозных волокон закрытого строения имеет более компактную и однородную структуру, чем целлюлозная вата.</p>
4804	<p>Крафт-бумага и крафт-картон немелованные, в рулонах или листах, кроме указанных в товарной позиции 4802 или 4803</p> <p>Определение термина "крафт-бумага и крафт-картон" см. в примечании 6 к данной группе.</p>

	<p>Крафт-бумага и крафт-картон имеют высокую механическую прочность. Они обычно не содержат наполнителей и изготавливаются по размеру с высокой степенью точности, почти всегда непрозрачные, в большинстве случаев машинного лощения (то есть каландрирована только одна поверхность) и, как правило, имеют заметные следы от проволоочной сетки.</p>
	<p>Крафт-бумага и крафт-картон представляют собой превосходный упаковочный и оберточный материал. Они также применяются в качестве бумажной оплетки электрических кабелей, в качестве плоского слоя для гофрированного картона, для изготовления бумажной пряжи и гудронированных, битуминизированных или асфальтированных бумаги или картона.</p>
4804 11 110 0 – 4804 19 900 0	<p>Крафт-лайнер См. примечание к субпозициям 1 к данной группе и соответствующие пояснения к субпозициям.</p>
4804 21 100 0 – 4804 29 900 0	<p>Крафт-бумага мешочная См. примечание к субпозициям 2 к данной группе и соответствующие пояснения к субпозициям.</p>
4804 31 510 0	<p>Крафт-бумага электротехническая изоляционная В данную подсубпозицию включаются конденсаторная бумага и кабельная бумага.</p>
	<p>Конденсаторная бумага – это тонкая бумага, применяемая в качестве диэлектрика в электрических конденсаторах. Волокна, применяемые для изготовления такой бумаги, подвергаются значительному размолу для снижения до минимума пористости листа, а все инородные тела (в особенности металлические) тщательно удаляются.</p>
	<p>Кабельная бумага предназначена для изоляции электрических кабелей, применяемых в трансформаторных катушках, или в качестве изоляции для других электротехнических целей. Она должна обладать очень хорошими изоляционными свойствами и, соответственно, не должна содержать какие-либо металлические или кислотные частицы или иные посторонние включения, обладающие электрической проводимостью.</p>
4804 41 910 0	<p>Крафт для пропитки Бумага и картон этого типа состоят главным образом из древесных волокон, имеют массу 1 м² более 185 г, но менее 225 г и обычно поставляются в рулонах шириной более 125 см, но менее 165 см.</p>
	<p>Крафт для пропитки по своему действию имеет сходство с промокательной бумагой. Можно</p>

	провести пальцем по только что начерченной на бумаге линии, не смазав чернила.
	Крафт для пропитки специально пропитывается синтетическими смолами для изготовления под высоким давлением ламинированных листов.
4805	Бумага и картон немелованные прочие, в рулонах или листах, без дальнейшей обработки или обработанные, как это указано в примечании 3 к данной группе
4805 11 000 0	Бумага для гофрирования из полуцеллюлозы См. примечание к субпозициям 3 к данной группе.
4805 12 000 0	Бумага для гофрирования из соломенной массы См. примечание к субпозициям 4 к данной группе.
4805 19 100 0	Бумага "Wellenstoff" См. пояснение к субпозиции 4805 19.
4805 24 000 0 и 4805 25 000 0	Тест-лайнер (регенерированный картон для плоских слоев гофрированного картона) См. примечание к субпозициям 5 к данной группе.
4805 30 000 0	Бумага оберточная сульфитная См. примечание к субпозициям 6 к данной группе.
4805 40 000 0	Бумага и картон фильтровальные См. пояснение к субпозиции 4805 40.
4805 50 000 0	Бумага и картон кровельные См. пояснение к субпозиции 4805 50.
4806	Пергамент растительный, бумага жиронепроницаемая, калька и пергамин и прочая лощеная прозрачная или полупрозрачная бумага, в рулонах или листах
4806 10 000 0	Пергамент растительный См. пояснения к товарной позиции 4806, первые четыре абзаца.
4806 20 000 0	Бумага жиронепроницаемая См. пояснения к товарной позиции 4806, с пятого по восьмой абзацы.
4806 30 000 0	Калька См. пояснения к товарной позиции 4806, девятый абзац.
4806 40 100 0 и 4806 40 900 0	Пергамин и прочая лощеная прозрачная или полупрозрачная бумага См. пояснения к товарной позиции 4806, десятый и одиннадцатый абзацы.
4808	Бумага и картон гофрированные (оклеенные или не оклеенные гладкими наружными листами), крепированные, тисненные или перфорированные, в рулонах или листах, кроме указанных в товарной позиции 4803

4808 10 000 0	Бумага и картон гофрированные, перфорированные или неперфорированные См. пояснения к товарной позиции 4808, (1).
4808 40 000 1 и 4808 40 000 9	Крафт-бумага, крепированная или гофрированная, тисненая или нетисненая, перфорированная или неперфорированная См. пояснения к товарной позиции 4808, (2) – (4).
4808 90 000 0	Прочие См. пояснения к товарной позиции 4808, (2) – (4).
4809	Бумага копировальная, самокопировальная и прочая копировальная или переводная бумага (включая покрытую или пропитанную бумагу для трафаретов копировальных аппаратов или офсетных пластин), напечатанная или ненапечатанная, в рулонах или листах
4809 20 000 0	Бумага самокопировальная См. пояснения к товарной позиции 4816, (А), (2). Однако изделия данной субпозиции должны соответствовать размерам, указанным в примечании 8 к данной группе.
4809 90 000 0	Прочая В данную субпозицию включаются изделия, указанные в пояснениях к товарной позиции 4816, (А), (1), и прочие виды копировальной или переводной бумаги, такие как тепловая переводная бумага, покрытая или пропитанная бумага для трафаретов копировальных аппаратов или офсетных пластин. Однако изделия данной субпозиции должны соответствовать размерам, указанным в примечании 8 к данной группе.
4810	Бумага и картон, покрытые с одной или с обеих сторон каолином (китайской глиной) или другими неорганическими веществами, с использованием связующего вещества или без него, и без какого-либо другого покрытия, с окрашенной или неокрашенной, декорированной или недекорированной поверхностью, напечатанные или ненапечатанные, в рулонах или прямоугольных (включая квадратные) листах любого размера
4810 13 000 1 – 4810 19 000 9	Бумага и картон, используемые для письма, печати или других графических целей, не содержащие волокон, полученных механическим или химико-механическим способом, или с содержанием таких волокон не более 10% от общей массы волокна См. пояснение к субпозициям 4810 13, 4810 14, 4810 19, 4810 22 и 4810 29.
	Бумага и картон, используемые для письма, печати или других графических целей, с содержанием

4810 22 000 1 – 4810 29 800 0	волокон, полученных механическим или химико-механическим способом, более 10% от общей массы волокна См. пояснение к субпозициям 4810 13, 4810 14, 4810 19, 4810 22 и 4810 29.
4810 22 000 1 и 4810 22 000 9	Бумага мелованная легковесная См. примечание к субпозициям 7 к данной группе.
4810 92 100 0 – 4810 92 900 9	Многослойные См. пояснения к товарной позиции 4805, второй абзац, (2).
4811	Бумага, картон, целлюлозная вата и полотно из целлюлозных волокон, с покрытием, пропитанные, ламинированные, с окрашенной или декорированной поверхностью или напечатанные, в рулонах или прямоугольных (включая квадратные) листах любого размера, кроме товаров товарной позиции 4803, 4809 или 4810 В данную товарную позицию включаются некоторые напольные покрытия, не пригодные для использования в качестве настенных покрытий, на основе из бумаги или картона.
	В данную товарную позицию не включаются изделия, пригодные для использования как в качестве напольных, так и в качестве настенных покрытий (товарная позиция 4823).
4811 10 000 0	Бумага и картон гудронированные, битуминизированные или асфальтированные В данную субпозицию включаются влагостойкие листы, состоящие из двух листов крепированной бумаги, пропитанной асфальтом, и тонкого листа алюминиевой фольги, проложенного между ними.
	В данную субпозицию не включаются кровельные плиты, состоящие из картона, покрытого с обеих сторон или полностью заделанного в слой из асфальта или аналогичного материала (товарная позиция 6807).
4811 51 000 1 – 4811 59 000 9	Бумага и картон с покрытием, пропиткой или ламинированные пластмассой (за исключением клеев) Бумага и картон с покрытием или ламинированные пластмассой включаются в данные подсубпозиции, только если слой пластмассы составляет не более половины всей толщины материала (см. примечание 2 (ж) к данной группе).
4811 60 000 0	Бумага и картон с покрытием или пропиткой из воска, парафина, стеарина, масла или глицерина В данную субпозицию включаются парафинированная бумага и картон для производства упаковок для молока или фруктовых

	соков или для производства конвертов для грампластинок и т.д., с напечатанными текстами и иллюстрациями, имеющими отношение к продуктам, которые будут в них содержаться.
4811 90 000 0	<p>Бумага, картон, целлюлозная вата и полотно из целлюлозных волокон, прочие</p> <p>В данную субпозицию включаются неразрезанные печатные формы. Такие формы состоят из листов, обычно сложенных, или представлены в рулонах с поперечной перфорацией через одинаковые интервалы, задающей определенную форму, которая может быть отделена по перфорации. Они содержат незавершенный печатный материал. Такие изделия также могут иметь боковые управляющие пробивки, позволяющие использовать их в скоростных принтерах или бухгалтерских машинах.</p>
	В данную субпозицию не включаются неразрезанные конторские формуляры (субпозиция 4820 40 000 0).
4816	Бумага копировальная, самокопировальная и прочая копировальная или переводная бумага (кроме бумаги товарной позиции 4809), трафареты для копировальных аппаратов и офсетные пластины из бумаги, упакованные или не упакованные в коробки
4816 20 000 0	<p>Бумага самокопировальная</p> <p>См. пояснения к товарной позиции 4816, (А), (2). Изделия данной субпозиции не могут иметь параметры, указанные в примечании 8 к данной группе (товарная позиция 4809).</p>
4816 90 000 0	<p>Прочие</p> <p>См. пояснения к товарной позиции 4816, (А), (1) и (3) и (Б), (1). Изделия данной субпозиции не могут иметь параметры, указанные в примечании 8 к данной группе (товарная позиция 4809).</p>
	В данную субпозицию также включаются офсетные пластины (см. пояснения к товарной позиции 4816, (Б), (2), второе предложение). Для изделий данной субпозиции нет ограничений в отношении размеров.
4819	Картонки, ящики, коробки, мешки, пакеты и другая упаковочная тара, из бумаги, картона, целлюлозной ваты или полотна из целлюлозных волокон; коробки для картотек, лотки для писем и аналогичные изделия, из бумаги или картона, используемые в учреждениях, магазинах или в аналогичных целях
4819 20 000 0	<p>Картонки, ящики и коробки, складывающиеся, из негофрированной бумаги или негофрированного картона</p> <p>См. пояснения к товарной позиции 4819, (А), второй абзац.</p>

4819 60 000 0	Коробки для картотек, лотки для писем, ящики для хранения документов и аналогичные изделия, используемые в учреждениях, магазинах или в аналогичных целях См. пояснения к товарной позиции 4819, (Б).
4820	Журналы регистрационные, бухгалтерские книги, записные книжки, книги заказов, квитанционные книжки, блокноты для писем, памятных записок, дневники и аналогичные изделия, тетради, блокноты с промокательной бумагой, съемные переплеты (для сменных листов или другие), папки, скоросшиватели, самокопировальные деловые бланки, полистно проложенные копировальные наборы и прочие канцелярские товары, из бумаги или картона; альбомы для образцов или для коллекций и обложки для книг, из бумаги или картона
4820 40 000 0	Самокопировальные деловые бланки и полистно проложенные копировальные наборы См. пояснения к товарной позиции 4820, первый абзац, (4) и (5).
	См. также пояснения к субпозиции 4811 90 000 0
4823	Бумага, картон, целлюлозная вата и полотно из целлюлозных волокон, прочие, нарезанные по размеру или форме; изделия из бумажной массы, бумаги, картона, целлюлозной ваты или полотна из целлюлозных волокон, прочие
4823 20 000 1 и 4823 20 000 9	Бумага и картон фильтровальные См. пояснения к товарной позиции 4823, второй абзац, (1).
4823 90 851 0 – 4823 90 859 7	Прочие См. также пояснения к товарной позиции 4823, второй абзац, (3) и (6) – (17).
	В данные подсубпозиции включаются изделия, пригодные для использования как в качестве напольных, так и в качестве настенных покрытий.
	В данные подсубпозиции также включается конденсаторная бумага, то есть электроизоляционная бумага, применяемая в качестве диэлектрика в конденсаторах. Эта бумага очень тонкая (как правило, толщиной 0,006 – 0,02 мм), имеет равномерную толщину и минимальную пористость. Она обычно изготавливается из натронной или сульфатной целлюлозы и иногда из тряпичной массы. Конденсаторная бумага химически нейтральна, очищена даже от мельчайших частиц металла и имеет высокую механическую и диэлектрическую прочность (без диэлектрических потерь).

ГРУППА 49

Печатные книги, газеты, репродукции и другие изделия полиграфической промышленности; рукописи, машинописные тексты и планы

4901	Печатные книги, брошюры, листовки и аналогичные печатные материалы, сброшюрованные или в виде отдельных листов
4901 99 000 0	Прочие См. примечание 3 к данной группе.
4905	Карты географические и гидрографические или аналогичные карты всех видов, включая атласы, настенные карты, топографические планы и глобусы, отпечатанные См. пояснения к товарной позиции 4905.
	В данную товарную позицию включаются точные топографические карты, изданные в рекламных целях, содержащие или не содержащие рекламный материал (например, дорожные карты, опубликованные производителями шин или автомобилей, нефтяными компаниями и т.д.).
4907 00	Почтовые марки, марки госпошлин или аналогичные марки, негашеные, текущего или нового выпуска в стране, в которой они имеют или будут иметь признанную номинальную стоимость; гербовая бумага; банкноты; чековые книжки; акции, облигации или бонды и аналогичные виды ценных бумаг
4907 00 101 0 и 4907 00 109 0	Почтовые марки, марки госпошлин и аналогичные марки См. пояснения к товарной позиции 4907, (А).
4908	Картинки переводные (декалькомания)
4908 10 000 0	Картинки переводные (декалькомания), способные стекловаться См. пояснения к товарной позиции 4908, третий абзац.
4911	Прочая печатная продукция, включая печатные репродукции и фотографии
4911 10 100 1 – 4911 10 900 0	Материалы рекламные торговые, товарные каталоги и аналогичная продукция См. пояснения к товарной позиции 4911, пятый абзац, (1).
4911 10 100 1 и 4911 10 100 9	Товарные каталоги В данные подсубпозиции включаются публикации, содержащие описание или иллюстрации товаров с указанием цены и номера по каталогу.
	Репродукции, чертежи и фотографии

4911 91 000 0	В данную субпозицию включаются изделия товарной позиции 3703, экспонированные и проявленные.
	В данную субпозицию также включаются изделия художественной графаретной печати (художественная шелкография), даже если они подписаны и пронумерованы самим художником.
4911 99 000 0	Прочие В данную субпозицию не включаются печатные материалы, такие как проездные билеты и посадочные талоны, содержащие одну или несколько магнитных полосок (субпозиция 8523 21 000 0).

РАЗДЕЛ XI

ТЕКСТИЛЬНЫЕ МАТЕРИАЛЫ И ТЕКСТИЛЬНЫЕ ИЗДЕЛИЯ ОБЩИЕ ПОЛОЖЕНИЯ

1. Как указано в пояснениях (см. общие положения пояснений к данному разделу, последний абзац введения), раздел XI разделен на две части:

а) в первой части (группы 50 – 55) текстильные изделия разбиты на группы в соответствии с текстильным материалом, из которого они изготовлены; классификация изделий, состоящих из смеси текстильных материалов, осуществляется согласно примечанию 2 к данному разделу;

б) во второй части (группы 56 – 63), за исключением товарных позиций 5809 00 000 0 и 5902, на уровне группы или товарной позиции не проводится различий между текстильными материалами, из которых изготовлены изделия. Однако многие товарные позиции групп 56 – 63 Номенклатуры детализированы с учетом природы текстильных материалов. В таких случаях классификация в подсубпозициях должна осуществляться в соответствии с положениями примечаний к субпозициям 2 (А) и 2 (Б) к данному разделу.

2. Примечания к субпозициям 2 (А) и 2 (Б) к данному разделу устанавливают правила классификации в товарных позициях групп 56 – 63 текстильных изделий, содержащих два или более текстильных материала. Такие изделия должны относиться к субпозиции, соответствующей изделиям из того текстильного материала, который преобладает по массе, с учетом, при необходимости, положений примечания 2 (Б) к данному разделу.

Однако при применении указанных правил необходимо учитывать положения пунктов (а) – (в) примечания к субпозициям 2 (Б) к данному разделу.

3. Руководство по толкованию примечания 2 к данному разделу приводится в пояснениях (см., например, часть (I) (А) общих положений пояснений к данному разделу).

При применении примечания 2 не учитываются:

а) пряжа, содержащаяся в кромках, при условии, что последние не являются существенной частью готового изделия, как, например, кромки некоторых тканей, используемых для зонтов или шалей;

б) разделяющая пряжа, включенная в ткань для обозначения места разреза ткани;

в) пряжа ("подлинная пряжа"), содержащаяся в кромках ткани, если такая пряжа изготовлена из текстильного материала, отличного от материала самой ткани.

4. См. примечания к субпозициям 1 (а) – 1 (з) к данному разделу для определения терминов "неотбеленная", "отбеленная" и "цветная" применительно к пряже и терминов "неотбеленные", "отбеленные", "окрашенные", "из пряжи различных цветов" и "напечатанные" применительно к тканям.

5. Описание различных видов переплетений см. в пояснениях к субпозициям, часть (I) (B) общих положений пояснений к данному разделу.

ГРУППА 50

Шелк

5004 00	Нить шелковая (кроме пряжи из шелковых отходов), не расфасованная для розничной продажи
5004 00 100 0	Неотбеленная, промытая или отбеленная Неотбеленная шелковая нить состоит из одной или более скрученных нитей шелка-сырца; нить еще не прошла выварку (обесклеивание). Неотбеленная шелковая нить может содержать до 30% серицина (природный клей) и в большинстве случаев все еще имеет натуральный, слегка желтоватый цвет. Неотбеленная шелковая нить обычно подвергается дальнейшей обработке, но может непосредственно перерабатываться в ткань.
	Промывка неотбеленной шелковой нити вываривает (обесклеивает) ее, одиночные нити освобождаются от серицина, которым они покрыты. Промывка осуществляется, как правило, в горячей мыльной воде или разбавленной щелочи.
	Имеющиеся природные красители разрушаются при отбеливании.
5005 00	Пряжа из шелковых отходов, не расфасованная для розничной продажи
5005 00 100 0	Неотбеленная, промытая или отбеленная Применимы пояснения к подсубпозиции 5004 00 100 0 при внесении соответствующих изменений.
5007	Ткани из шелковых нитей или из шелковых отходов
5007 20 110 0 – 5007 20 710 0	Ткани прочие, содержащие 85 мас.% или более шелковых нитей или шелковых отходов, кроме шелкового гребенного очеса См. пояснения к субпозиции 5007 20.

<p>5007 20 110 0 и 5007 20 190 0</p>	<p>Креповые ткани В данные подсубпозиции включаются ткани, обычно легкие, чей шероховатый или сморщенный внешний вид в готовом состоянии является следствием их выработки из нитей креповой крутки, то есть нитей с высокой круткой (обычно 2000 – 3600 круток на метр), имеющих естественную склонность сворачиваться в петли.</p>
	<p>Такие нити могут использоваться в основе или утке, или в обеих системах нитей, как индивидуально, так и в сочетании с нитями низкой крутки. Нити противоположной крутки часто чередуются, то есть за нитями левой крутки ("S") следуют нити правой крутки ("Z") для того, чтобы уравновесить имеющуюся тенденцию скручивания соседних нитей в противоположных направлениях, обеспечив тем самым равновесие структуры креповых тканей.</p>
	<p>В данные подсубпозиции включаются подлинные креповые ткани, то есть те, в которых, по крайней мере, основу или уток формирует большей частью нить креповой крутки. Наиболее известными из таких тканей являются крепдешин, марокен, креп-жоржет, креп-сатин, креп-шармез и креп-шифон.</p>
	<p>Ткани, у которых креповая только одна сторона или часть поверхности (ленты, полосы или узоры) также включаются в данные подсубпозиции.</p>
	<p>В данные подсубпозиции не включаются ткани, у которых креповый эффект создан не за счет использования пряжи креповой крутки, например, те, у которых внешний вид крепа получен благодаря сочетанию различных переплетений (например, "sable") и использованию нитей разного размера и крутки.</p>
<p>5007 20 210 0 – 5007 20 390 0</p>	<p>Эпонж, хабутай, хонан, чесуча, кора и аналогичные дальневосточные ткани, выработанные полностью из шелковых нитей (не смешанных с шелковым гребенным очесом или другими шелковыми отходами, или с другими текстильными материалами) Ткани данных подсубпозиций имеют различные индивидуальные особенности их природы, переплетения и внешнего вида.</p>
	<p>Как правило, их ткут на местных ручных ткацких станках, используя простые переплетения (полотняное, саржевое, атласное) из сырых (не отделанных) шелковых мононитей, собранных без крутки. Их кромки обычно имеют дефекты. Они складываются в форме бумажника: два конца полотнища складываются вместе внутрь полотнища, а затем ткань складывается вокруг концов. Для</p>

	<p>некоторых видов тканей (особенно китайских) иногда используется другой метод укладки: один конец вверху, другой конец внизу, вся длина складывается слоями по четыре складки на ярд (0,91 м).</p>
	<p>Однако они могут быть уложены и как-то иначе, например, свернуты в рулоны.</p>
	<p>К данным тканям относятся:</p>
	<p>64) Хабутай; японская ткань полотняного или саржевого переплетения, вырабатывается из одиночных нитей без крутки. Термином "хабутай" обычно обозначают ткань полотняного переплетения, а термином "саржевый хабутай" – ткань саржевого переплетения.</p>
	<p>В неотбеленном состоянии эти ткани шероховаты на ощупь и имеют серовато-белый или грязно-белый цвет. После отделки (например, отбеливания), то есть когда удален серицин, эти ткани становятся белыми или грязно-белыми и могут использоваться для изготовления текстильных изделий без последующей обработки.</p>
	<p>65) Эпонж; китайская ткань, называемая шантунг, хонан, ассан, антунг, нингай, в зависимости от провинции, в которой она изготовлена. Такие ткани довольно толстые и тяжелее, чем японские ткани, описанные выше; в неотбеленном состоянии они имеют желтоватый или красноватый оттенок, а после отделки по цвету напоминают неотбеленный или только промытый лен или батист. Они могут иметь или не иметь рубчик. Эффект рубчика достигается с использованием полотняного переплетения нитей разной толщины.</p>
	<p>66) Тусса (или туссор); ткань, вырабатываемая в области на северо-востоке Индии из шелка, производимого дикими разновидностями гусениц шелкопряда. Термин в расширенном значении распространился также на китайские ткани, а сейчас этот термин распространяется также на ткани сопоставимого типа, вырабатываемые в нескольких дальневосточных странах из шелка, производимого дикими разновидностями гусениц, питающихся дубовыми листьями.</p>
	<p>67) Кора; ткань, вырабатываемая в районе Калькутты, во многом напоминает японский хабутай, но отличается от него тем, что имеет менее регулярное строение и изготовлена из более толстой нити. Одним из ее отличительных свойств является наличие тесьмы в кромке.</p>
	<p>Просвечивающие ткани (ажурного переплетения) Просвечивающие ткани (ажурного переплетения) – это ткани, у которых расстояние как между</p>

5007 20 410 0	отдельными основными нитями, так и между отдельными нитями утка не меньше диаметра используемых нитей.
5007 20 610 0	Шириной более 57 см, но не более 75 см В данную подсубпозицию включаются, в частности, ткани, используемые для изготовления галстуков.

ГРУППА 51

Шерсть, тонкий или грубый волос животных; пряжа и ткань, из конского волоса

5102	Волос животных, тонкий или грубый, не подвергнутый кардо- или гребнечесанию
5102 11 000 0	Кашмирских коз См. пояснение к субпозиции 5102 11.
5103	Отходы шерсти или тонкого или грубого волоса животных, включая прядильные отходы, но исключая расщипанное сырье
5103 10 100 0	Некарбонизованные Определение термина "некарбонизованные" см. в пояснениях к товарной позиции 5101, третий абзац, (Б).
5103 10 900 0	Карбонизованные Определение термина "карбонизованные" см. в пояснениях к товарной позиции 5101, третий абзац, (В).
5105	Шерсть и тонкий или грубый волос животных, подвергнутые кардо- или гребнечесанию (включая шерсть, подвергнутую гребнечесанию, в отрезках)
5105 21 000 0	Шерсть, подвергнутая гребнечесанию, в отрезках Определение термина "шерсть, подвергнутая гребнечесанию, в отрезках" см. в пояснениях к товарной позиции 5105, седьмой абзац.
5105 31 000 0	Кашмирских коз См. пояснение к субпозиции 5102 11.
5106	Пряжа шерстяная аппаратного прядения, не расфасованная для розничной продажи
5106 10 100 0	Неотбеленная Неотбеленная шерстяная пряжа – это пряжа, изготовленная из шерсти, которая была тщательно очищена с помощью нескольких процессов. Эта пряжа является неотбеленной, неокрашенной или ненапечатанной и поэтому сохраняет естественную окраску шерсти.
	См. также примечание к субпозициям 1 (а) к данному разделу.

5106 20 100 0	С содержанием шерсти и тонкого волоса животных 85 мас.% или более В данную подсубпозицию включается только пряжа, содержащая 85 мас.% или более смеси шерсти и тонкого волоса животных, в которой шерсть преобладает по массе над тонким волосом животных; в противном случае пряжа относится к товарной позиции 5108.
5106 20 910 0	Неотбеленная Применимы пояснения к подсубпозиции 5106 10 100 0 при внесении соответствующих изменений.
5107	Пряжа шерстяная гребенного прядения, не расфасованная для розничной продажи
5107 10 100 0	Неотбеленная См. пояснения к подсубпозиции 5106 10 100 0.
5107 20 100 0 и 5107 20 300 0	С содержанием шерсти и тонкого волоса животных 85 мас.% или более В данные подсубпозиции включается только пряжа, содержащая 85 мас. % или более смеси шерсти и тонкого волоса животных, в которой шерсть преобладает по массе над тонким волосом животных; в противном случае пряжа относится к товарной позиции 5108.
5107 20 100 0	Неотбеленная Применимы пояснения к подсубпозиции 5106 10 100 0 при внесении соответствующих изменений.
5107 20 510 0	Неотбеленная Применимы пояснения к подсубпозиции 5106 10 100 0 при внесении соответствующих изменений.
5107 20 910 0	Неотбеленная Применимы пояснения к подсубпозиции 5106 10 100 0 при внесении соответствующих изменений.
5108	Пряжа из тонкого волоса животных (аппаратного или гребенного прядения), не расфасованная для розничной продажи
5108 10 100 0	Неотбеленная Применимы пояснения к подсубпозиции 5106 10 100 0 при внесении соответствующих изменений.
5108 20 100 0	Неотбеленная Применимы пояснения к подсубпозиции 5106 10 100 0 при внесении соответствующих изменений.

ГРУППА 52

Хлопок

5201 00	Волокно хлопковое, не подвергнутое кардо- или гребнечесанию
	Гигроскопическое или отбеленное

5201 00 100 0	Гигроскопическое хлопковое волокно может впитывать сравнительно большой объем жидкости.
	Отбеленное хлопковое волокно – это волокно, из которого посредством окисления или восстановления с помощью различных химических веществ удалены все окрашенные инородные вещества, которые невозможно было удалить никакими иными способами.
5208	Ткани хлопчатобумажные, содержащие 85 мас.% или более хлопковых волокон, с поверхностной плотностью не более 200 г/м ²
5208 11 100 0	Ткани для изготовления бинтов, перевязочных материалов и медицинской марли Это тонкие ткани, напоминающие марлю, полотняного переплетения, как правило, подвергающиеся проверке на прочность. Они вырабатываются из одноплеточной пряжи и имеют число нитей менее 28 на 1 см ² .
5208 21 100 0	Ткани для изготовления бинтов, перевязочных материалов и медицинской марли См. пояснения к подсубпозиции 5208 11 100 0.
5209	Ткани хлопчатобумажные, содержащие 85 мас.% или более хлопковых волокон, с поверхностной плотностью более 200 г/м ²
5209 42 000 0	Деним, или джинсовая ткань См. примечание к субпозициям 1 к данной группе и общие положения пояснений к данному разделу, часть (I), (B), пояснения к субпозициям.
5211	Ткани хлопчатобумажные, содержащие менее 85 мас.% хлопковых волокон, смешанные в основном или исключительно с химическими волокнами, с поверхностной плотностью более 200 г/м ²
5211 42 000 0	Деним, или джинсовая ткань См. примечание к субпозициям 1 к данной группе и общие положения пояснений к данному разделу, часть (I), (B), пояснения к субпозициям.
5211 49 100 0	Жаккардовые ткани Жаккардовые ткани – это ткани с рельефной фактурой, структура которых создается за счет подъема отдельных основных нитей. Таким образом создаются разнообразные тонко очерченные пятнистые рисунки. Жаккардовые ткани используются главным образом в качестве обивочных материалов, для изготовления чехлов для матрацев и занавесей.

ГРУППА 53

Прочие растительные текстильные волокна; бумажная пряжа и ткани из бумажной пряжи

Дополнительное примечание:

1.	(А)	С учетом исключений, указанных ниже в примечании 1 (Б), в подсубпозициях 5306 10 900 0, 5306 20 900 0 и 5308 20 900 0 термин "расфасованная для розничной продажи" по отношению к пряже (однониточной, многокруточной (крученой) или однокруточной) означает пряжу, расфасованную:		
		(а)	в клубках или на картонных пластинах, катушках, патронах или аналогичных носителях массой (включая массу носителя) не более 200 г;	
		(б)	в пасмах или мотках массой не более 125 г;	
		(в)	в пасмах или мотках, включающих несколько меньших пасм или мотков, разделенных нитями, которые делают их независимыми друг от друга, причем каждая из этих меньших пасм или мотков массой не более 125 г.	
		(Б)	Исключения:	
			(а)	многокруточная (крученая) или однокруточная пряжа, неотбеленная, в пасмах или мотках;
		(б)	многокруточная (крученая) или однокруточная пряжа, расфасованная:	
			(i)	в пасмах или мотках крестовой намотки; или
			(ii)	намотанная на носителях или другим способом, указывающим на ее использование в текстильной промышленности (например, в початках, на крутильных патронах и шпулях, в конических бобинах или на веретенах или в форме коконов для вышивальных машин).

5308	Пряжа из других растительных текстильных волокон; пряжа бумажная
	Пряжа из волокон ореха кокосового

5308 10 000 0	В данную субпозицию включается только пряжа из волокон ореха кокосового, состоящая из одной или двух прядей. Пряжа из волокон ореха кокосового в три или более сложения относится к товарной позиции 5607 согласно примечанию 3 (А) (г) к данному разделу.
---------------	--

ГРУППА 54

Химические нити; плоские и аналогичные нити из химических текстильных материалов ОБЩИЕ ПОЛОЖЕНИЯ

Определение термина "пряжа высокой прочности" см. в примечании 6 к данному разделу. Термин "эластомерная нить" определен в примечании 13 к данному разделу.

5401	Нитки швейные из химических нитей, расфасованные или не расфасованные для розничной продажи
5401 10 120 0 и 5401 10 140 0	Нити с сердечником Нити с сердечником данных подсубпозиций представляют собой швейные нитки, состоящие из нескольких нитей, скрученных вместе; каждая нить состоит из синтетической нити, местами покрытой натуральными, синтетическими или искусственными текстильными волокнами.
	Принимая во внимание их использование, такие нити являются нитями с "жестким" сердечником, то есть сердечник нитей неэластичный.
	Поскольку такие нити являются смешанными, они включаются сюда только тогда, когда по массе преобладает компонент "химическая нить" (см. примечание 2 к данному разделу). Обычно химические нити составляют сердечник.
	В данные подсубпозиции не включаются нити с мягким сердечником, у которых сердечник составляют эластомерные нити, содержание которых по массе обычно не превышает 20% (классификация осуществляется согласно примечанию 2 к данному разделу).
	Кроме того, в данные подсубпозиции не включаются изделия, имеющие сердечник из эластомерных нитей, который обвит другой нитью по спирали (подсубпозиция 5606 00 910 0).
5401 10 160 0	Текстурированные нити См. пояснения к субпозициям 5402 31 – 5402 39.
5402	Нити комплексные синтетические (кроме швейных ниток), не расфасованные для розничной продажи, включая синтетические мононити линейной плотности менее 67 дтекс
5402 31 000 0 –	

5402 39 000 0	Текстурированные нити См. пояснения к субпозициям 5402 31 – 5402 39.
5402 46 000 0	Прочие, полиэфирные, частично ориентированные См. пояснения к субпозиции 5402 46.
5404	Мононити синтетические линейной плотности 67 дтекс или более и с размером поперечного сечения не более 1 мм; плоские и аналогичные нити (например, искусственная соломка) из синтетических текстильных материалов с шириной не более 5 мм Описание мононитей и прочих изделий данной товарной позиции см. в пояснениях к товарной позиции 5404.
5404 11 000 0 – 5404 19 000 0	Мононити Синтетические мононити, нарезанные на отрезки надлежащей длины, с расщепленными концами ("готический крест"), предназначенные для производства щеток, относятся к данным субпозициям.
	Нити многокруточные (крученые) или однокруточные, полученные сложением и скручиванием вместе синтетических мононитей данных субпозиций, не включаются в данные субпозиции, а включаются в товарную позицию 5401, 5402, 5406 00 000 0 или 5607, соответственно. Однако независимо от их поперечного сечения одиночные мононити данных субпозиций никогда не считаются "бечевками, веревками, канатами и тросами" товарной позиции 5607.
	Ниже приводится сводная таблица классификации синтетических мононитей, плоских и аналогичных нитей в зависимости от их поперечного сечения (или ширины):

Синтетические мононити с максимальным размером поперечного сечения	– не более 1 мм и линейной плотностью	– менее 67 дтекс	товарная позиция 5402
		– не менее 67 дтекс	субпозиции 5404 11 000 0 – 5404 19 000 0
	– более 1 мм, кроме плоских, перечисленных ниже		товарная позиция 3916
Синтетические плоские и аналогичные нити (включая плоские нити, сложенные вдвое, и сплюснутые полые нити), видимая ширина которых (в сложенном		– не более 5 мм	подсубпозиция 5404 90 100 0 или

или плоском виде) составляет			5404 90 900 0
		– более 5 мм	как правило, товарная позиция 3920
Синтетические плоские нити, фактическая ширина которых более 5 мм, но слегка крученые и затем сжатые так, чтобы их видимая ширина не превышала 5 мм			подсубпозиция 5404 90 100 0 или 5404 90 900 0

5404 90 100 0	Полипропиленовые Применимы пояснения к подсубпозиции 3920 20 800 0 при внесении соответствующих изменений, но декоративные плоские нити данной подсубпозиции имеют ширину не более 5 мм.
5405 00 000 0	Мононити искусственные линейной плотности 67 дтекс или более и с размером поперечного сечения не более 1 мм; плоские и аналогичные нити (например, искусственная соломка) из искусственных текстильных материалов с шириной не более 5 мм Применимы пояснения к товарной позиции 5404 при внесении соответствующих изменений.
5408	Ткани из искусственных комплексных нитей, включая ткани, изготавливаемые из материалов товарной позиции 5405
5408 22 100 0	Шириной более 135 см, но не более 155 см, полотняного переплетения, саржевого переплетения, включая обратную саржу, или атласного переплетения Определение терминов "полотняное переплетение", "саржевое переплетение" и "обратная саржа" см. в пояснениях к субпозициям в части (I) (B) общих положений пояснений к данному разделу.

В атласном (сатиновом) переплетении перекрытия разбросаны так, что они не соприкасаются друг с другом. В результате получается гладкая блестящая поверхность. В раппорте должно быть не менее пяти нитей.

Рисунок переплетения показан ниже:

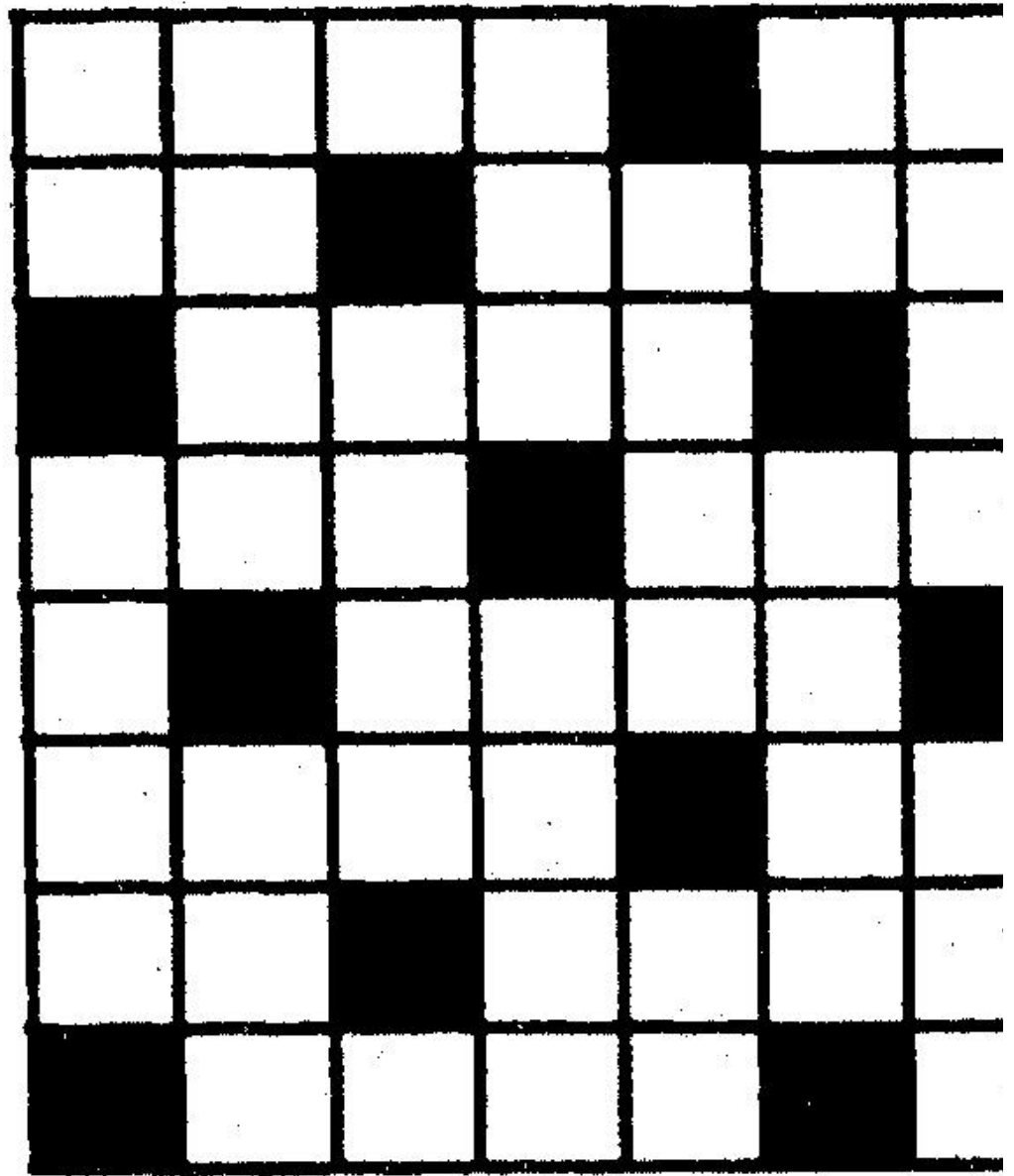

Атласное переплетение

ГРУППА 55

Химические волокна

5516

Ткани из искусственных волокон

Жаккардовые ткани шириной 140 см или более (тик для матрасов)

5516 23 100 0

Применимы пояснения к подсубпозиции 5211 49 100 0 при внесении соответствующих изменений.

ГРУППА 56**Вата, войлок или фетр и нетканые материалы; специальная пряжа; бечевки, веревки, канаты и тросы и изделия из них ОБЩИЕ ПОЛОЖЕНИЯ**

Для классификации в рамках товарных позиций изделий, состоящих из двух или более текстильных материалов, см. общие положения пояснений к данному разделу.

5601	Вата из текстильных материалов и изделия из нее; текстильные волокна, не превышающие по длине 5 мм (пух), текстильная пыль и узелки
5601 21 100 0 – 5601 29 000 0	Вата из текстильных материалов и изделия из нее В данные позиции включаются "ватные палочки" – палочки из древесины, пластмассы или скрученной бумаги, имеющие на одном или обоих концах ватный тампон, применяемые для чистки слуховых проходов, ноздрей, ногтей и т.д., для нанесения антисептических средств или лосьонов, а также для косметического ухода.
5601 21 100 0	Гигроскопические Применимы пояснения к подсубпозиции 5201 00 100 0 в части, объясняющей значение термина "гигроскопические", при внесении соответствующих изменений.
5601 30 000 0	Пух и пыль текстильные и узелки См. пояснения к товарной позиции 5601, (Б) и (В).
5602	Войлок или фетр, пропитанные или непропитанные, с покрытием или без покрытия, дублированные или недублированные
5602 10 110 0 и 5602 10 190 0	Войлок или фетр иглопробивные См. пояснения к товарной позиции 5602, четвертый абзац.
5602 10 310 0 и 5602 10 380 0	Волокнистые вязально-прошивные полотна См. пояснения к товарной позиции 5602, седьмой абзац.
5606 00	Нить позументная и плоская и аналогичная нить товарной позиции 5404 или 5405, позументная (кроме входящей в товарную позицию 5605 и позументной нити из конского волоса); пряжа синель (включая флокированную синель); фасонная петлистая пряжа
5606 00 910 0	Позументная нить Сердечник позументной нити может также состоять из эластомерной нити (см. примечание 13 к данному разделу).

ГРУППА 57

Ковры и прочие текстильные напольные покрытия ОБЩИЕ ПОЛОЖЕНИЯ

Для классификации в рамках товарных позиций изделий, состоящих из двух или более текстильных материалов, см. общие положения пояснений к данному разделу.

5701	<p>Узелковые ковры и прочие текстильные напольные покрытия, готовые или неготовые</p> <p>Первичная и окончательная стадии изготовления узелковых ковров, напольных покрытий и коврик согласно описанию в пояснениях к товарной позиции 5701 представляют собой простое переплетение нескольких уточных нитей с основными нитями, так что верхняя и нижние кромки (завершающие кромки) ковра удерживают узлы на месте. Такие тканые края иногда образуются посредством добавления бордюров.</p>
	<p>На последнем этапе изготовления ковра нить основы обрывается на некотором расстоянии от завершающей кромки. Так делается бахрома, состоящая из свободных концов нити основы. В высококачественных коврах бахрома иногда разделяется на несколько групп, связанных в узлы посредством притягивания узлов как можно ближе к тканой части, чтобы нити утка не соскальзывали по бахrome. Также могут встречаться ковры с пришитой бахромой, которая не была изготовлена из основных нитей самого ковра.</p>
	<p>В большинстве ковров рисунок позволяет различать фон и бордюр. Бордюр является своеобразным обрамлением для фона и соединяет его с кромками ковра.</p>
	<p>Ковры ручной работы прямоугольной формы редко имеют строго параллельные кромки. Следовательно, размеры ковра должны определяться по средним линиям, то есть прямым линиям, проходящим через середины противоположных сторон.</p>
	<p>При вычислении площади каждого ковра доли квадратного дециметра не принимаются во внимание.</p>
5702	<p>Тканые ковры и прочие текстильные напольные покрытия, нетафтинговые или нефлокированные, готовые или неготовые, включая "килим", "сумах", "кормани" и аналогичные ковры ручной работы</p>
5702 10 000 0	<p>Ковры "килим", "сумах", "кормани" и аналогичные ковры ручной работы</p> <p>В данную субпозицию включаются тяжелые тканые изделия ручной работы. Они обычно рисунчатые, с плоской поверхностью без петель или ворса. Некоторые имеют по всей длине между нитями</p>

	основы просветы, образующие разрыв между уточными нитями разных цветов.
	Они могут использоваться в качестве напольных или диванных покрытий, настенных украшений или портьер.
	Это – экзотические ткацкие изделия, изготавливаемые главным образом на Ближнем Востоке. Они могут быть представлены в куске или, как правило, выполнены по размеру, подшитые, отделанные бахромой или с пришитыми бордюрами либо отделанные иным способом.

ГРУППА 58

Специальные ткани; тафтинговые текстильные материалы; кружева; гобелены; отделочные материалы; вышивки ОБЩИЕ ПОЛОЖЕНИЯ

Для целей классификации в рамках товарных позиций изделий, состоящих из двух или более текстильных материалов, см. общие положения пояснений к данному разделу.

5801	Ткани ворсовые и ткани из синели, кроме тканей товарной позиции 5802 или 5806 Не вступая в противоречие с положениями, изложенными в настоящем разделе и касающимися классификации изделий, состоящих из двух или более текстильных материалов, необходимо отметить, что под тканями из синели следует понимать только текстильные материалы, имеющие ворс из синельной пряжи.
	Материалы, имитирующие бархат или плюш и изготовленные на трикотажных машинах, включаются в товарную позицию 5907 00 000 0 или в группу 60 в зависимости от конкретного случая.
5801 21 000 0 – 5801 27 000 0	Из хлопчатобумажной пряжи См. пояснение к субпозициям 5801 22 и 5801 32.
5804	Тюль и прочие сетчатые полотна, за исключением тканых полотен, трикотажных полотен машинного или ручного вязания; кружева в куске, в лентах или в виде отдельных орнаментов, кроме полотен товарных позиций 6002 – 6006
5804 10 100 0 и 5804 10 900 0	Тюль и прочие сетчатые полотна См. пояснение к товарной позиции 5804, (I).
	Материалы, имитирующие тюль, изготовленные на трикотажных машинах (например, рашель-машинах), включаются в группу 60.
	Одноцветные, без узора В данной подсубпозиции одноцветные, без узора тюль и прочие сетчатые полотна – это полотна,

5804 10 100 0	имеющие одинарные ряды правильных ячеек одинаковой формы и размера по всей поверхности, без узора или включений в ячейки. При применении данного определения не принимаются во внимание небольшие открытые участки, образовавшиеся при создании ячеек.
5804 21 100 0 – 5804 29 900 0	Кружева машинного вязания См. пояснение к товарной позиции 5804, (II).
	Разницу между кружевами ручной и машинной работы см. в пояснении к субпозициям 5804 21, 5804 29 и 5804 30.
	Следует обратить особое внимание на то, что трикотажное полотно, очень похожее на кружева и даже продаваемое как кружева в розничной торговле, не включается в товарную позицию 5804. Такое полотно изготавливается на рашель-машинах, и его отличительной особенностью является то, что ажурное полотно образовано перекрытием ячеек, напоминающим основовязание, а не за счет основных нитей (прямые) и уточных нитей (косые).
	Для заполнения непрозрачных частей узора нить вставляется в ячейки, образующие стороны маленьких шестиугольников ажурного полотна, и удерживается на месте петельной цепочкой. Поэтому ажурное полотно не заканчивается там, где начинается узор, а, наоборот, образует его основу (в случае кружев машинной выработки это не всегда так).
	Разъяснения, приведенные в пояснении к субпозициям 5804 21, 5804 29 и 5804 30, позволяющие отличить кружева машинной работы, применимы также и к рашелевым "кружевам": кромки нарезанных полос сохраняют переплетения или часть переплетений от ажурной ткани, рельефные или контурные нити следуют направлению шитья, дефекты повторяются регулярно и т.д.
	Тем не менее, в Номенклатуре кружева, изготовленные на рашель-машинах, считаются основовязанными и поэтому должны включаться в группу 60.
	Ткань, имитирующая игольное кружево (гипюр), изготовленная тем же способом, что и химическая вышивка, не рассматривается как кружево машинной работы и включается в товарную позицию 5810.
5806	Узкие ткани, кроме изделий товарной позиции 5807; узкие ткани безуточные, скрепленные склеиванием (болдюк)

5806 20 000 0	Ткани прочие, содержащие 5 мас.% или более эластомерных или резиновых нитей Определение термина "эластомерная нить" см. в примечании 13 к данному разделу.
5806 32 100 0	С тканой кромкой Узкие ткани с тканой кромкой – это ткани, состоящие из нитей основы и утка, два продольных края которых образованы поворотом уточной нити. Поскольку нить движется безостановочно, обсыпание предотвращается.
5806 40 000 0	Ткани безуточные, скрепленные склеиванием (болдюк) См. пояснения к товарной позиции 5806, (Б).
5810	Вышивки в куске, в лентах или в виде отдельных орнаментов
5810 10 100 0 и 5810 10 900 0	Вышивки без видимой основы См. пояснение к субпозиции 5810 10.

ГРУППА 59

Текстильные материалы, пропитанные, с покрытием или дублированные; текстильные изделия технического назначения ОБЩИЕ ПОЛОЖЕНИЯ

Для целей классификации в рамках товарных позиций изделий, состоящих из двух или более текстильных материалов, см. общие положения пояснений к данному разделу.

5903	Текстильные материалы, пропитанные, с покрытием или дублированные пластмассами, кроме материалов товарной позиции 5902
5903 10 900 1	Клеенка столовая на тканевой основе В данную подсубпозицию включается столовая клеенка, предназначенная для применения в быту и представляющая собой тканевую основу, на одну сторону которой нанесено поливинилхлоридное покрытие плотной (непористой) структуры. Она может быть представлена в рулонах или кусках прямоугольной (включая квадратную) формы, но не в виде готовых изделий, удовлетворяющих условиям примечания 7 к разделу XI.
	На покрытие клеенки обычно нанесен печатный, тисненый или комбинированный (печатный и тисненый) рисунок. Масса 1 м ² такой столовой клеенки, как правило, составляет 230 – 420 г.
	В данную подсубпозицию не включаются:
	– столовая клеенка в рулонах или кусках прямоугольной (включая квадратную) формы на

	основе из нетканых материалов товарных позиций 5602 и 5603 с поливинилхлоридным покрытием (товарная позиция 3921, 5602 или 5603);
	– столовая клеенка на тканевой основе, покрытой пастой, состоящей из окисленного льняного масла, наполнителей, красящего вещества (товарная позиция 5907 00 000 0).
	Однако столовая клеенка, предназначенная для применения в быту и изготовленная на основе холстопршивных или нитепрошивных материалов товарной позиции 6005 с поливинилхлоридным покрытием плотной структуры, относится к данной подсубпозиции.
5911	Текстильные материалы и изделия для технических целей, упомянутые в примечании 8 к данной группе В данную товарную позицию включаются текстильные материалы, как определено в пояснениях к товарной позиции 5911, в куске или нарезанные, как перечислено в примечании 8 (а) к данной группе, а также текстильные изделия (кроме изделий товарных позиций 5908 00 000 0 – 5910 00 000 0),
	вырезанные по форме, отличной от прямоугольной, собранные или иначе завершенные, используемые для технических целей, полученные из материалов в куске, упомянутых выше, или из других текстильных материалов.
	Определение сферы действия термина "текстильные материалы" см. в примечании 1 к данной группе.
5911 10 000 0	Текстильные материалы, войлок или фетр и ткани с войлочной подкладкой, с покрытием или дублированные резиной, кожей или другим материалом, применяемые для игольчатой ленты, и аналогичные материалы, используемые для прочих технических целей, включая узкие ткани, изготовленные из вельвета, пропитанного резиной, для покрытия ткацких навоев Материалы данной субпозиции должны быть в куске, разрезанные до нужной длины или просто нарезанные в виде прямоугольников; если они представлены в какой-либо иной форме, они включаются в подсубпозицию 5911 90 100 0 или 5911 90 900 0.
	Термин "аналогичные материалы, используемые для прочих технических целей" распространяется только на текстильные материалы, войлок или фетр и ткани с войлочной подкладкой в сочетании с другими материалами (например, резиной, кожей), как указано в наименовании субпозиции. К таким тканям относятся толстые печатные ткани в сочетании с резиной, которые используются для

	<p>покрытия вращающихся цилиндров и имеют массу 1 м² 1500 г или менее (независимо от соотношения текстильного материала и резины) или более 1500 г, если содержат более 50 мас.% текстильного материала. Ткани, имеющие массу 1 м² более 1500 г и содержащие не менее 50 мас.% резины, включаются в товарную позицию 4008.</p>
	<p>В данную субпозицию включаются также ремни приводные или ленты конвейерные, или бельтинг, состоящие из одной или более тканых лент из материала для плетения, вложенных между двумя лентами полиамидной ткани, ленты из материала для плетения использованы как укрепляющий элемент, все ленты скрепляются с помощью клея и припрессовыванием слоев, толщиной менее 3 мм, неопределенной длины или нарезанные по длине. Такой бельтинг, толщиной 3 мм или более, бесконечный или оснащенный крепежными элементами, включается в товарную позицию 5910 00 00 0.</p>
	<p>В данную субпозицию не включаются текстильные материалы с одной основой и одним утком с покрытием пластмассами (товарная позиция 5903) или резиной (товарная позиция 4008 или 5906).</p>
5911 20 000 0	<p>Ситоткань в готовом или неготовом виде См. пояснения к товарной позиции 5911, (А), (2).</p>
	<p>Данные ткани могут быть в куске или в готовом виде в соответствии с планируемым назначением (например, нарезанные по форме, с обработанными лентой краями, имеющие металлические глазки).</p>
	<p>Представленная в куске ситоткань в неготовом виде должна быть снабжена несмываемой разметкой, однозначно указывающей на то, что данный товар предназначен для просеивания или аналогичных промышленных целей:</p>
	<p>– отметка, состоящая из прямоугольника с отмеченными диагоналями, должна воспроизводиться через регулярные промежутки по обоим краям ткани, не попадая на кромку, так, чтобы расстояние между двумя последовательными отметками, измеренное между прилегающими концами прямоугольников, было не более одного метра и чтобы отметки по одному краю были расположены в шахматном порядке по отношению к отметкам на другом крае (центр каждой отметки должен быть равноудален от центров двух ближайших отметок на противоположном конце ткани);</p>
	<p>– толщина линий, образующих стороны прямоугольника, составляет 5 мм, а диагональных линий – 7 мм. Прямоугольники имеют длину не</p>

менее 8 см и ширину не менее 5 см, если проводить измерение по внешним контурам линий;

– отметки печатаются одним цветом, контрастирующим с цветом ткани, и должны быть несмываемыми.

–

Каждая отметка располагается так, чтобы длина прямоугольника была параллельна основным нитям ткани (см. рисунок ниже):

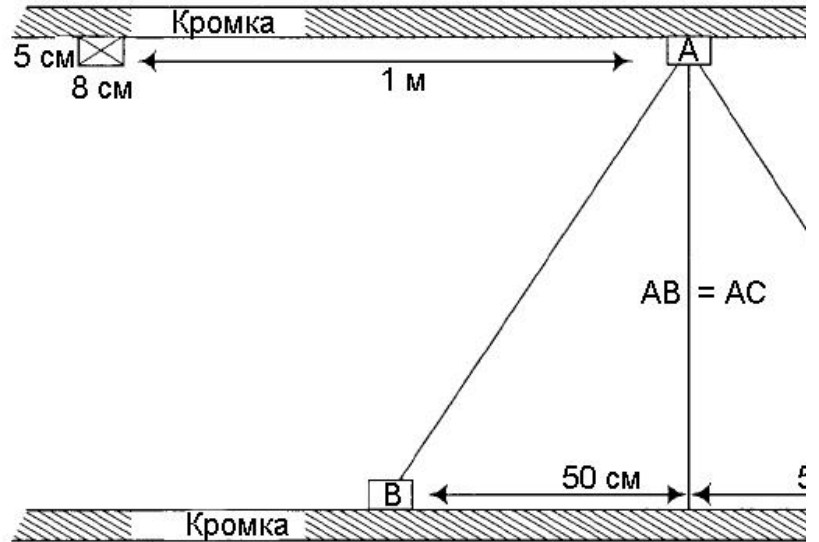

Таможенные органы могут признать приемлемой другую разметку, если такая разметка однозначно свидетельствует о том, что данный товар предназначен для промышленных целей, таких как просеивание, фильтрация, а не для изготовления одежды и тому подобных целей.

В данную субпозицию не включаются сетчатые шаблоны для трафаретной печати, состоящие из ткани, натянутой на раму (подсубпозиция 5911 90 900 0), сита и решета ручные (товарная позиция 9604 00 000 0).

Прочие

В данные подсубпозиции включаются текстильные материалы, перечисленные в пояснениях к товарной позиции 5911, (А), за исключением текстильных материалов, указанных в субпозициях 5911 10 000 0, 5911 20 000 0 и 5911 40 000 0, наряду с изделиями, перечисленными в пояснениях к товарной позиции 5911, (Б), кроме ситоткани в готовом виде, включенной в субпозицию 5911 20 000 0, и изделий, включенных в подсубпозиции 5911 31 110 0 – 5911 32 900 0.

5911 90 100 0

и

5911 90 900 0

См. пояснения к субпозиции 5911 90 для классификации изделий, изготовленных из соединенных спиралей мононитей, используемых для тех же целей, что и текстильные материалы и

войлок или фетр в бумагоделательных или подобных им машинах.

ГРУППА 60

Трикотажные полотна машинного или ручного вязания ОБЩИЕ ПОЛОЖЕНИЯ

Для целей классификации в рамках товарных позиций изделий, состоящих из двух или более текстильных материалов, см. общие положения пояснений к данному разделу.

6002	Трикотажные полотна машинного или ручного вязания шириной не более 30 см, содержащие 5 мас. % или более эластомерных или резиновых нитей, кроме полотен товарной позиции 6001 Определение термина "эластомерная нить" см. в примечании 13 данному разделу.
6003	Трикотажные полотна машинного или ручного вязания шириной не более 30 см, кроме трикотажных полотен товарной позиции 6001 или 6002
6003 30 100 0	Кружево основовязаное Кружево основовязаное – это подобное кружеву трикотажное полотно с рисунком, изготавливаемое на жаккардовой рашель-машине. Элементы рисунка и фон полотна могут различаться по плотности. Вариации плотности полотна позволяют создавать эффект затенения и делать рельефной структуру рисунка.
6004	Трикотажные полотна машинного или ручного вязания шириной более 30 см, содержащие 5 мас.% или более эластомерных или резиновых нитей, кроме полотен товарной позиции 6001 Определение термина "эластомерная нить" см. в примечании 13 к данному разделу.
6005	Полотна основовязанные (включая вязанные на трикотажных машинах для изготовления галунов), кроме трикотажных полотен товарных позиций 6001 – 6004 Полотна основовязанные – это полотна, изготовленные на основовязальных машинах, рашель-машинах или машинах по изготовлению галунов. В отличие от поперечно-вязанных они создаются переплетением нитей основы между собой с помощью петель. Полотно основовязаное состоит из одной или нескольких систем нитей, идущих по всей длине полотна. Смежные нити переплетаются и одновременно образуют петли (многониточный способ) (см. также пояснения к данной группе, общие положения, (А), (II)).
	Машина для изготовления галунов относится к основовязальной группе машин. Она работает с

	системой нитей основы, идущих по всей длине полотна, и с горизонтальными уточными нитями. Такие машины часто применяются для производства трикотажных лент, используемых при изготовлении одежды (эластичные ленты для талии и ног, тесьма с указанием имени, ляжки, кайма, повязки на голову, тесьма для застежек-молний), а также для производства тесьмы для отделки занавесей и диванных подушек.
6005 36 500 0	Кружево основовязаное, кроме полотна для гардин или полотна для тюлевых занавесей См. пояснения к подсубпозиции 6003 30 100 0.
6005 37 500 0	Кружево основовязаное, кроме полотна для гардин или полотна для тюлевых занавесей См. пояснения к подсубпозиции 6003 30 100 0.
6005 38 500 0	Кружево основовязаное, кроме полотна для гардин или полотна для тюлевых занавесей См. пояснения к подсубпозиции 6003 30 100 0.
6005 39 500 0	Кружево основовязаное, кроме полотна для гардин или полотна для тюлевых занавесей См. пояснения к подсубпозиции 6003 30 100 0.

ГРУППА 61

Предметы одежды и принадлежности к одежде, трикотажные машинного или ручного вязания

Дополнительные примечания:

1.	Для использования примечания 3 (б) к этой группе компоненты комплекта должны быть изготовлены полностью из одного материала при условии соответствия другим требованиям, приведенным в указанном примечании.	
	Для этой цели:	
	—	используемое полотно может быть неотбеленным, отбеленным, окрашенным, из пряжи различных цветов или напечатанным;
	—	пуловер или жакет с резинкой при условии, что резинка не нашита, а получена непосредственно в процессе вязания, следует считать компонентом комплекта, даже если на предмете одежды, предназначенном для нижней части тела, резинки нет.
	Наборы предметов одежды не должны рассматриваться как комплекты, если их компоненты изготовлены из различных материалов, даже если различия заключаются только в их цвете.	
	Все компоненты комплекта должны быть представлены вместе для розничной продажи как единое изделие. Индивидуальная упаковка	

	или раздельная этикетировка каждого компонента такого единого изделия не влияет на его рассмотрение как комплекта.
2.	В товарной позиции 6109 термины "майка" и "прочие нательные фуфайки" распространяются на нательное белье даже фасонного покроя, без воротника, с рукавами или без рукавов, включая изделия с лямками.
	Предметы одежды, которые предназначены для верхней части тела, часто похожи на фуфайки с рукавами или на более традиционные виды маек и прочие нательные фуфайки товарной позиции 6109.
3.	В товарную позицию 6111 и подсубпозиции 6116 10 200 0 и 6116 10 800 0 включаются перчатки, рукавицы и митенки, пропитанные или покрытые пластмассой или резиной, даже если они:
	— изготовлены из трикотажного полотна машинного или ручного вязания, пропитанного или покрытого пластмассой или резиной, товарной позиции 5903 или 5906; или
	— изготовлены из непропитанного или непокрытого трикотажного полотна машинного или ручного вязания и впоследствии пропитаны или покрыты пластмассой или резиной.
	В случае, когда трикотажное полотно машинного или ручного вязания служит только для армирования, перчатки, рукавицы или митенки, пропитанные или покрытые пористой пластмассой или пористой резиной, относятся к группе 39 или 40, даже если они изготовлены из непропитанного или непокрытого трикотажного полотна машинного или ручного вязания и впоследствии пропитаны или покрыты пористой пластмассой или пористой резиной (примечание 2 (а) (5) и примечание 5, последний абзац, к группе 59).

ОБЩИЕ ПОЛОЖЕНИЯ

5. Классификацию в рамках товарных позиций изделий, состоящих из двух или более текстильных материалов, см. в общих положениях пояснений к данному разделу.

6. Классификацию предметов одежды, представленных в наборах для розничной продажи, см. в примечании 14 к данному разделу.

7. Если компонент костюма или комплекта товарной позиции 6103 или 6104 имеет дополнительные отделочные детали или украшения, которые отсутствуют на другом компоненте или компонентах, тем не менее такие предметы одежды классифицируются как костюмы или комплекты, если отделочные детали или украшения имеют второстепенное значение и расположены только на одном или двух местах предмета одежды (например, на воротнике и манжетах или на лацканах и карманах).

Однако если такие украшения получаются в процессе создания трикотажного полотна, из которого изготовлен предмет одежды, такая классификация исключается,

кроме случаев, когда украшение является логотипом или другим аналогичным символом.

8. Предметы одежды, закрывающие верхнюю часть тела, в отличие от предметов одежды, закрывающих нижнюю часть тела, и предметов одежды, закрывающих тело в целом (например, пальто, платье), являются предметами одежды:

– если по их объективным характеристикам (стилю, покрою) они явно предназначены для ношения в качестве, например, курток с капюшоном, жакетов и верхних частей комплектов (костюмов), рубашек и блузок, верха от пижам, пуловеров, кардиганов и жилетов, верхних частей лыжных костюмов и т.д. (Если не предусмотрено иное, эти предметы одежды не требуют полного закрытия верхней части тела); и

– если край предмета заканчивается не ниже середины бедра. Однако главным образом по причине покроя некоторые части этих предметов одежды могут быть ниже середины бедра (например, модная стильная бахрома, но также и обычные фалды фрака), они не принимаются во внимание, поскольку имеет значение длина предмета одежды, и потому что они не изменяют функцию этих предметов одежды – закрывать верхнюю часть тела.

6101	Пальто, полупальто, накидки, плащи, куртки (включая лыжные), ветровки, штормовки и аналогичные изделия трикотажные машинного или ручного вязания, мужские или для мальчиков, кроме изделий товарной позиции 6103 Применимы пояснения к товарной позиции 6201 (II) при внесении соответствующих изменений.
6101 20 100 0	Пальто, полупальто, накидки, плащи и аналогичные изделия Одна из особенностей таких "пальто и аналогичных изделий" состоит в том, что они закрывают все тело, как минимум, до середины бедра.
	Как правило, для мужской одежды (за исключением одежды для мальчиков) стандартных (обычных) размеров эта минимальная длина, измеряемая от шва втачивания воротника (седьмой позвонок) до нижнего края (см. рисунок), когда одежда разложена на плоской поверхности, соответствует величинам в сантиметрах, приведенным далее в таблице.

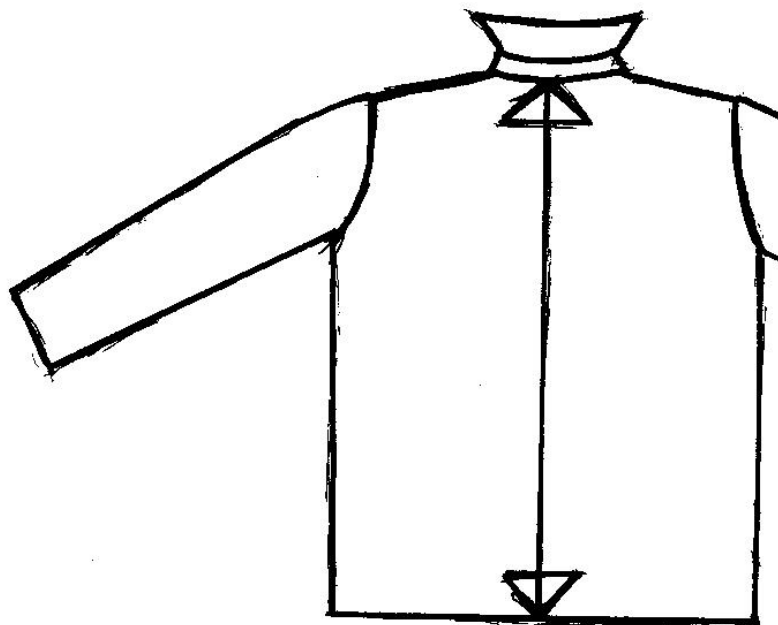

Данные, приведенные в таблице, представляют собой средние значения, полученные при измерении различных предметов одежды стандартных (обычных) размеров для мужчин (за исключением одежды для мальчиков): S (*small* – маленькие размеры), M (*medium* – средние размеры) и L (*large* – большие размеры).

Длина изделия по середине спинки от шва втачивания воротника до нижнего края изделия (в см) для мужской одежды стандартных размеров (за исключением одежды для мальчиков)

S (<i>small</i>) маленькие размеры	M (<i>medium</i>) средние размеры	L (<i>large</i>) большие размеры
86 см	90 см	92 см

Одежда, длина которой не позволяет рассматривать ее как пальто или аналогичные изделия, за исключением полупальто (полупальто и аналогичные изделия – см. далее определение), которые также относятся к данной подсубпозиции, должна включаться в подсубпозицию 6101 20 900 0, 6101 30 900 0 или 6101 90 800 0.

	<i>Полупальто</i>
	Полупальто – это верхняя одежда свободного покроя с длинными рукавами, которая носится поверх всей прочей одежды для защиты от погодных условий. Они, как правило, изготавливаются из нелегковесных текстильных материалов, за исключением включенных в товарные позиции 5903, 5906 или 5907 00 000 0. Полупальто могут иметь разную длину, от паха до середины бедра, и быть одно- или двубортными.
	Полупальто обычно имеют следующие особенности:
	– полный разрез спереди с застежкой на пуговицы, иногда с застежкой-молнией или на кнопках;
	– подкладку, которая может отстегиваться (она может быть подбитой утеплителем и/или стеганой);
	– разрез сзади по центру или боковые разрезы.
	Дополнительные особенности:
	– карманы;
	– воротник.
	Полупальто не имеют:
	– капюшона;
	– шнурка или других средств затягивания на талии и /или внизу изделия. Однако это не исключает наличия пояса.
	Термин "и аналогичные изделия" в той мере, в какой это касается полупальто, распространяется также и на предметы одежды, имеющие те же особенности, что и полупальто, но снабженные капюшоном.
6101 30 100 0	Пальто, полупальто, накидки, плащи и аналогичные изделия См. пояснения к подсубпозиции 6101 20 100 0.
6101 90 200 0	Пальто, полупальто, накидки, плащи и аналогичные изделия См. пояснения к подсубпозиции 6101 20 100 0.
6102	Пальто, полупальто, накидки, плащи, куртки (включая лыжные), ветровки, штормовки и аналогичные изделия трикотажные машинного или ручного вязания, женские или для девочек, кроме изделий товарной позиции 6104 Применимы пояснения к товарной позиции 6201 (II) при внесении соответствующих изменений.
6102 10 100 0	Пальто, полупальто, накидки, плащи и аналогичные изделия Применимы пояснения к подсубпозиции 6101 20 100 0 при внесении соответствующих изменений,

	при том, что соответствующие параметры женской одежды (за исключением одежды для девочек) следующие:
	Длина изделия по середине спинки от шва втачивания воротника до нижнего края изделия (в см) для женской одежды стандартных размеров (за исключением одежды для девочек)

S (<i>small</i>) маленькие размеры	M (<i>medium</i>) средние размеры	L (<i>large</i>) большие размеры
84 см	86 см	87 см

6102 20 100 0	Пальто, полупальто, накидки, плащи и аналогичные изделия См. пояснения к подсубпозиции 6102 10 100 0.
6102 30 100 0	Пальто, полупальто, накидки, плащи и аналогичные изделия См. пояснения к подсубпозиции 6102 10 100 0.
6102 90 100 0	Пальто, полупальто, накидки, плащи и аналогичные изделия См. пояснения к подсубпозиции 6102 10 100 0.
6104	Костюмы, комплекты, жакеты, блейзеры, платья, юбки, юбки-брюки, брюки, комбинезоны с нагрудниками и ляжками, бриджи и шорты (кроме купальных) трикотажные машинного или ручного вязания, женские или для девочек
6104 41 000 0 – 6104 49 000 0	Платья Термин "платья" означает одежду, покрывающую тело, длиной от плеч и, возможно, до лодыжек или ниже, с рукавами или без рукавов. Платье должно быть такого вида, чтобы при его ношении не требовалось обязательного присутствия другого предмета одежды. Этот термин также означает прозрачные платья. Необходимость ношения нижнего белья не исключает классификацию данных предметов одежды как платья. Если верхняя часть таких предметов одежды состоит из нагрудников и лямок спереди или спереди и сзади, они считаются платьями только тогда, когда размеры, покрой и положение указанного нагрудника позволяют носить такие предметы так, как указано выше. Если это не так, такие предметы одежды должны рассматриваться как юбки в субпозициях 6104 51 000 0 – 6104 59 000 0.
6104 51 000 0 – 6104 59 000 0	Юбки и юбки-брюки Термин "юбки" означает предметы одежды, предназначенные для нижней части тела, длиной, как правило, от талии и, возможно, до лодыжек или ниже. Юбки являются предметами одежды, которые необходимо носить хотя бы с одним другим предметом одежды, таким как футболка, майка, блуза, блузка, блузон, пуловер или какой-либо аналогичный предмет одежды, предназначенный для верхней части тела. Наличие бретелей не меняет основной характер юбок.

	<p>Если помимо бретелей они имеют нагрудник спереди и/или сзади, такие предметы одежды тем не менее относятся, как и юбки, к данным субпозициям, если размеры, покрой и положение указанного нагрудника недостаточны для того, чтобы такие предметы одежды можно было носить без предметов одежды, указанных выше. Юбки-брюки представляют собой предметы одежды с описанными выше характеристиками, но закрывающие каждую ногу отдельно. Покрой и ширина юбок-брюк отличают их от шорт или брюк.</p>
6106	<p>Блузки, блузы и блузаны трикотажные машинного или ручного вязания, женские или для девочек</p> <p><i>Блузки</i></p>
	<p>Блузки женские или для девочек – это легкая одежда для верхней части тела, нарядная и обычно свободного покроя, с воротником или без воротника, с рукавами или без рукавов, с вырезом горловины любого типа или хотя бы с бретельками, на пуговицах или с застежками других видов, отсутствие пуговиц или застежки разрешается только у изделий с очень глубоким декольте, с отделочными деталями или без отделочных деталей, таких как завязки, жабо, галстуки, кружева или вышивка.</p>
	<p><i>Блузы и блузаны</i></p>
	<p>Блузы и блузаны женские или для девочек – это одежда, предназначенная для верхней части тела с полным или частичным разрезом, начинающимся от горловины, с длинными или короткими рукавами, как правило, с воротником, с карманами или без карманов, за исключением одежды с карманами ниже талии. Покрой такой одежды аналогичен крою мужских рубашек или рубашек для мальчиков, поэтому они, как правило, имеют разрез спереди. Две детали разреза сходятся или застегиваются справа налево.</p>
	<p>В силу примечания 9 к данной группе блузы и блузаны данной товарной позиции могут иметь разрез, края которого не заходят друг на друга.</p>
	<p>Предметы одежды, включенные в данную товарную позицию, имеют длину ниже талии, блузки, как правило, короче, чем другие предметы одежды, упомянутые выше.</p>
	<p>В данную товарную позицию не включаются предметы одежды, которые из-за их длины можно идентифицировать как платья.</p>
6107	<p>Кальсоны, трусы, ночные сорочки, пижамы, купальные халаты, домашние халаты и аналогичные изделия трикотажные машинного или ручного вязания, мужские или для мальчиков</p>
6107 21 000 0 – 6107 29 000 0	<p>Ночные сорочки и пижамы</p> <p>В данные субпозиции включаются пижамы мужские или для мальчиков из трикотажного полотна машинного или ручного вязания, которые, учитывая их внешний вид и природу</p>

	<p>текстильного материала, можно идентифицировать как предназначенные исключительно или главным образом для использования в качестве ночного белья.</p>
	<p>Пижама состоит из двух предметов одежды, а именно:</p>
	<p>– предмет одежды, предназначенный для верхней части тела, как правило, в виде свободной куртки,</p>
	<p>– предмет одежды, представляющий собой брюки или шорты простого покроя, без разреза или с разрезом спереди.</p>
	<p>Компоненты пижам должны быть соответствующего или совместимого размера, одного фасона и цвета, изготовлены из идентичного полотна, с идентичными украшениями и степенью отделки, однозначно показывающими, что они предназначены для совместного использования одним и тем же лицом.</p>
	<p>Пижама должна быть идентифицируема как удобная для использования в качестве ночного белья по следующим характеристикам:</p>
	<p>– природе текстильного материала,</p>
	<p>– наличию, как правило, свободного покроя, и</p>
	<p>– отсутствию неудобных деталей, таких как крупные или объемные пуговицы и избыточные накладные украшения.</p>
	<p>Ночное белье, представляющее собой один предмет одежды типа комбинезона, покрывающего как верхнюю, так и нижнюю часть тела и отдельно каждую ногу, включается в субпозицию 6107 91 000 0 или 6107 99 000 0.</p>
6108	<p>Комбинации, нижние юбки, трусы, панталоны, ночные сорочки, пижамы, пеньюары, купальные халаты, домашние халаты и аналогичные изделия трикотажные машинного или ручного вязания, женские или для девочек</p>
6108 31 000 0 – 6108 39 000 0	<p>Ночные сорочки и пижамы В данные субпозиции включаются пижамы женские или для девочек из трикотажного полотна машинного или ручного вязания, которые, учитывая их внешний вид и природу текстильного материала, можно идентифицировать как предназначенные исключительно или в основном для использования в качестве ночного белья.</p>
	<p>Пижама состоит из двух предметов одежды, а именно:</p>
	<p>– предмета одежды, предназначенного для верхней части тела, обычно в виде куртки, пуловера или аналогичного предмета одежды,</p>
	<p>– предмета одежды, представляющего собой брюки или шорты простого покроя, без разреза или с разрезом.</p>
	<p>Компоненты пижам должны быть соответствующего или совместимого размера, одного фасона и цвета, изготовлены из идентичного полотна, с идентичными украшениями и степенью отделки, однозначно показывающими, что они предназначены для совместного использования одним и тем же лицом.</p>

	Пижама должны быть идентифицируемы как удобные для использования в качестве ночного белья по следующим характеристикам:
	– природе текстильного материала,
	– наличию, как правило, свободного покроя, и
	– отсутствию неудобных деталей, таких как крупные или объемные пуговицы и избыточные накладные украшения.
	Комплекты предметов одежды, называемые "мини-пижамы", которые состоят из очень короткой ночной сорочки и трусов, также считаются пижамами.
	Ночное белье, представляющее собой один предмет одежды типа комбинезона, покрывающего как верхнюю, так и нижнюю части тела и отдельно каждую ногу, включается в субпозиции 6108 91 000 0 – 6108 99 000 0.
6109	<p>Майки, фуфайки с рукавами и прочие нательные фуфайки трикотажные машинного или ручного вязания</p> <p>Предметы одежды, упомянутые в дополнительном примечании 2 к данной группе, имеющие частичный разрез спереди от горловины, застегивающиеся или с краями, просто заходящими один на другой, не включаются в данную товарную позицию. Они, как правило, включаются в товарную позицию 6105 или 6106 в зависимости от ситуации и в соответствии с положениями примечаний 4 и 9 к данной группе или, если это одежда без рукавов мужская или для мальчиков, – в товарную позицию 6114 согласно второму предложению примечания 4 к данной группе.</p>
6110	<p>Свитеры, пуловеры, кардиганы, жилеты и аналогичные изделия трикотажные машинного или ручного вязания</p> <p>В данную товарную позицию включаются предметы одежды, предназначенные для верхней части тела, с рукавами или без рукавов, с вырезом горловины любого типа, с воротником или без воротника, с карманами или без карманов.</p>
	Такие предметы одежды имеют обычно обшивку или резинку по низу изделия, вокруг разреза, на манжетах или в проймах.
	Они могут быть изготовлены из любого типа трикотажного полотна ручного или машинного вязания, включая легкие или тонкие трикотажные полотна, из любых текстильных волокон.
	Они могут иметь украшения любого вида, включая кружево и вышивку.
	Далее приведены примеры предметов одежды, включенных в данную товарную позицию:
	1. Свитеры и пуловеры, включая толстовки (с V-образным вырезом, с высоким воротом, с круглым вырезом или вырезом-лодочкой либо с воротом "поло" или с высоким одинарным или двойным воротом), которые надеваются через голову и, как правило, не имеют ни разреза горловины, ни застежки.
	2. Предметы одежды, аналогичные перечисленным выше в пункте 1, с воротником или без воротника, но имеющие

	частичный разрез от горловины, например, спереди или на плече, застегивающийся на пуговицы или снабженный другой застежкой.
	3. Жилеты и кардиганы, имеющие полный разрез спереди, на пуговицах или с застежками другого вида или без пуговиц и застежек, с воротником или без воротника.
	4. Предметы одежды, известные как "комплекты-двойки", состоящие из пуловера, с рукавами или без рукавов, и кардигана с длинными или короткими рукавами. Такие предметы одежды должны быть соответствующих размеров и идентичных материала и цвета. Рисунки и украшения, если они присутствуют, также должны быть одинаковыми на обоих предметах одежды.
	5. Предметы одежды, описанные в любом из приведенных выше пунктов, изготовленные из такого легкого материала, который используется для изготовления маек или аналогичных предметов одежды, имеющие кулиску, пояс, выполненный переплетением ластик или другие средства утягивания нижнего края предмета одежды.
	В данную товарную позицию не включаются:
	а) блузки женские или для девочек (товарная позиция 6106);
	б) куртки, ветровки, штормовки и аналогичные изделия (товарная позиция 6101 или 6102 в зависимости от конкретного случая);
	в) майки, фуфайки с рукавами и прочие нательные фуфайки (товарная позиция 6109).
6110 12 100 1 – 6110 12 900 9	Из пряжи из тонкого волоса кашмирской козы См. пояснение к субпозиции 5102 11.
6110 20 100 0	Легкие тонкие джемперы и пуловеры трикотажной вязки с воротом "поло" или высоким одинарным или двойным воротом Перечисленные далее предметы одежды считаются легкими джемперами и пуловерами трикотажной вязки с воротом "поло" или высоким одинарным либо двойным воротом: легкие тонкие облегающие предметы одежды, предназначенные для верхней части тела, одноцветные или разноцветные, с рукавами или без рукавов, имеющие ворот "поло" или высокий одинарный либо двойной ворот без разреза.
	Термин "тонкий трикотаж" означает тонкое трикотажное полотно, насчитывающее не менее 12 петель на один сантиметр как по горизонтали, так и по вертикали, подсчитанных с одной стороны образца размером 10 x 10 см.
	Легкие джемперы и пуловеры с воротом "поло" или высоким одинарным либо двойным воротом обычно изготавливаются из полотна с переплетениями гладь (одинарное джерси), ластик (1 x 1) или интерлок.
	Гладьевый трикотаж (одинарное джерси) – самая простая форма поперечно-вязаного трикотажа (рис. 1), петли на лицевой стороне представляются в виде маленьких

V-образных или перевернутых V-образных (рис. 2), а на изнаночной стороне – в виде соединенных петель (рис. 3).



Рис. 1
Гладьевый трикотаж (одинарное джерси):

а – лицевая сторона б – изнаночная сторона

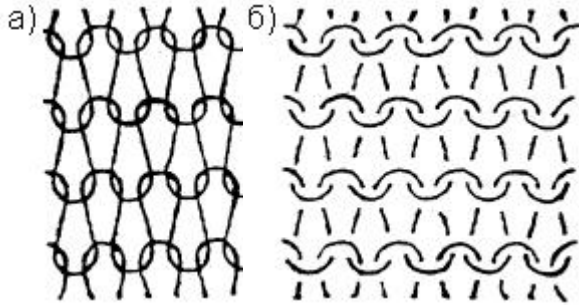

Рис. 2
Гладьевый трикотаж (одинарное джерси): лицевая сторона

Рис. 3
Гладьевый трикотаж (одинарное джерси): изнаночная сторона

Тонкое трикотажное полотно переплетения ластик типа 1 лицевая петля x 1 петля, снятая без провязывания (рис. 4), состоит из чередующихся в каждом ряду лицевой петли и снятой без провязывания петли (рис. 5); таким образом, по длине с одной стороны полотна идут рубчики, которым с другой стороны соответствуют канавки. Обе поверхности трикотажного полотна имеют одинаковый внешний вид (рис. 6 и 7).

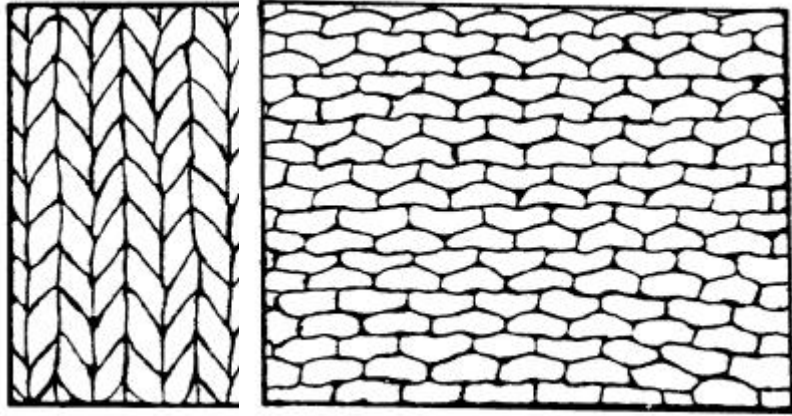

Рис. 4
Трикотажное полотно переплетения ластик: 1 лицевая петля x
1 петля, снятая без провязывания



Рис. 5
Трикотажное полотно переплетения ластик типа 1 лицевая
петля x 1 петля, снятая без провязывания

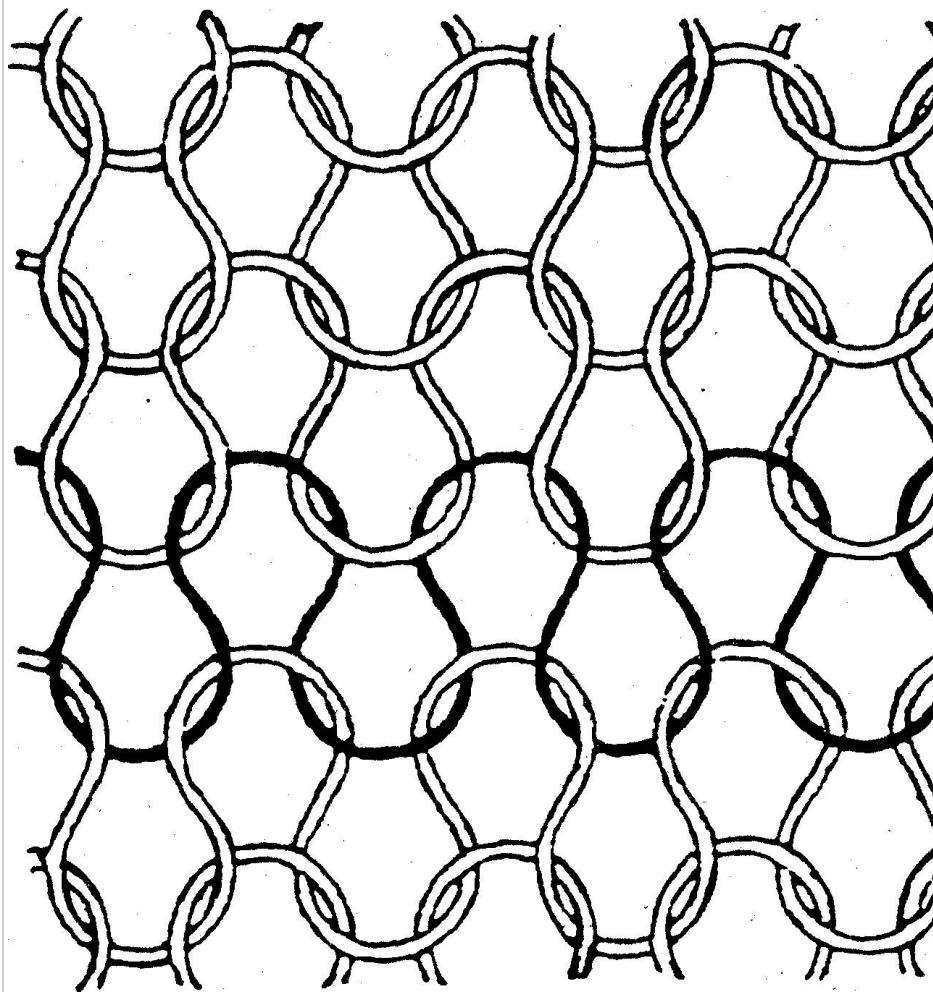

Рис. 6
Трикотажное полотно переплетения ластик типа 1 лицевая петля x 1 петля, снятая без провязывания (лицевая сторона)

Рис. 7
Трикотажное полотно переплетения ластик типа 1 лицевая петля x 1 петля, снятая без провязывания (изнаночная сторона)

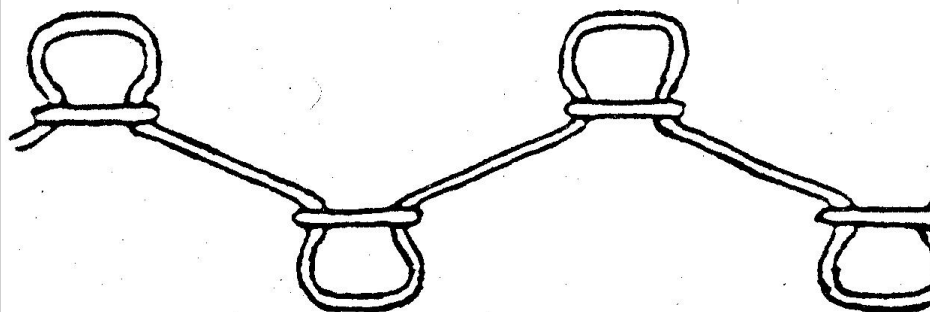
Интерлок – это двойное полотно переплетения ластик, имеющее одинаковый внешний вид с обеих сторон. Такой эффект достигается благодаря петлям, полученным из двух нитей переплетением ластик 1 x 1 (рис. 8), так что на каждой стороне полотна петля одного рубчика чередуется с петлей соответствующего рубчика на другой стороне полотна (рис. 9). Следовательно, рубчики на одной стороне полотна соответствуют рубчикам на другой стороне (рис. 10 и 11).

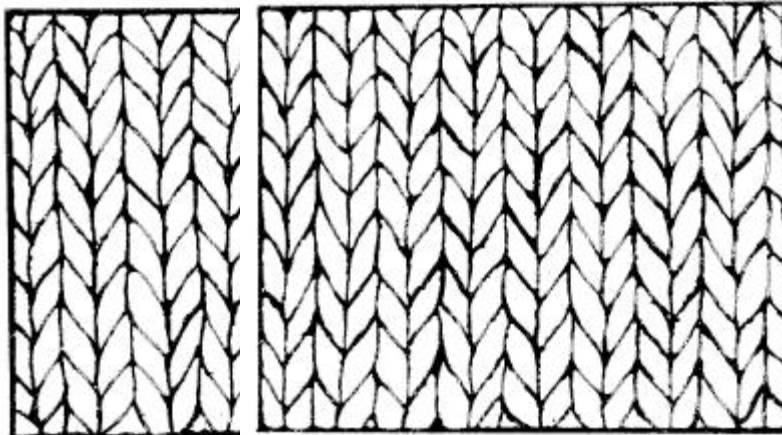

Рис. 8. Интерлок



Рис. 9. Интерлок

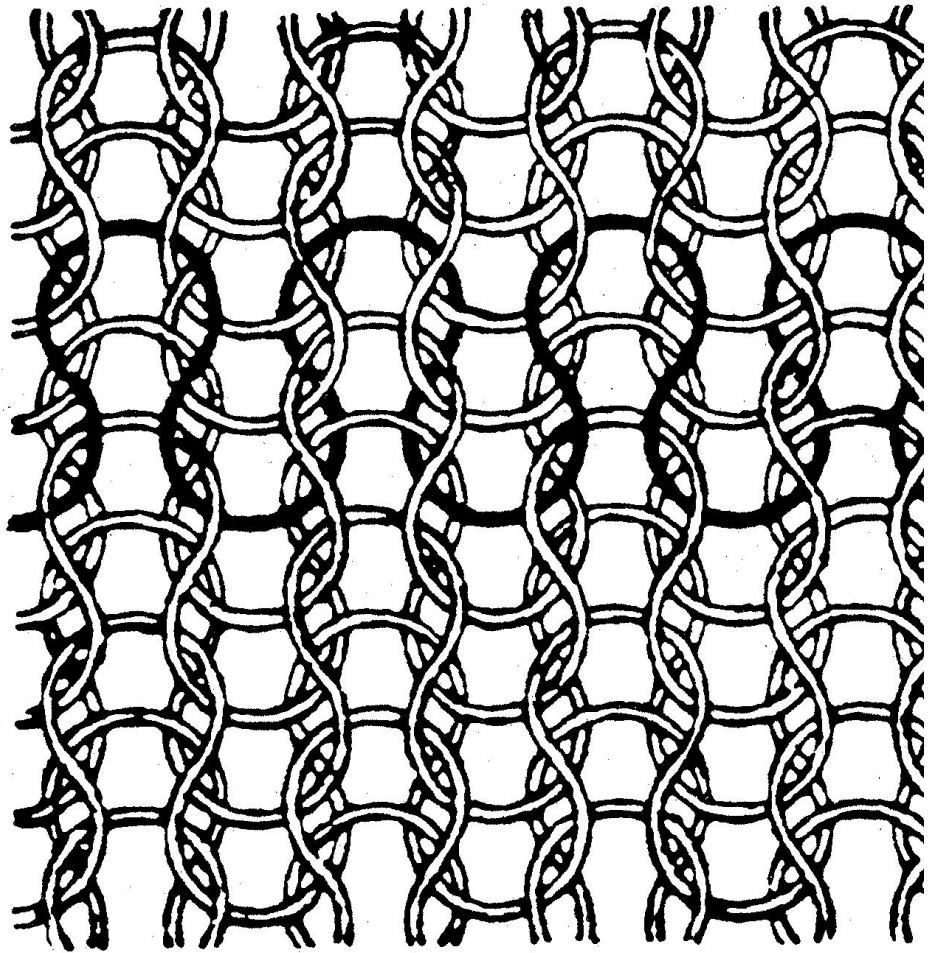

Рис. 10. Интерлок
(лицевая сторона)

Рис. 11. Интерлок
(изнаночная сторона)

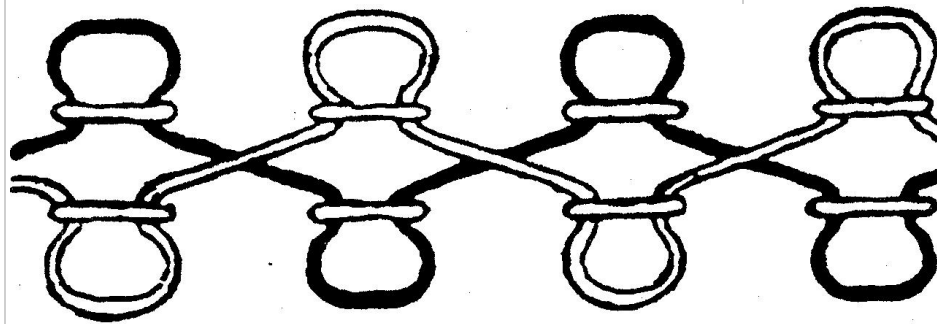
6110 30 100 0

Легкие тонкие джемперы и пуловеры трикотажной вязки с воротом "поло" или высоким одинарным или двойным воротом
См. пояснения к подсубпозиции 6110 20 100 0.

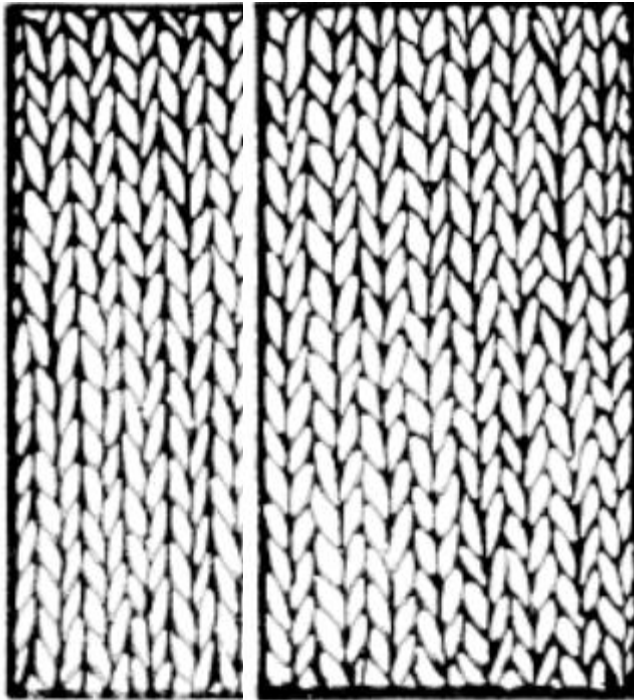
6111

Детская одежда и принадлежности к детской одежде трикотажные машинного или ручного вязания
См. примечание 6 (а) к данной группе.

В данную товарную позицию включаются предметы одежды, которые предназначены для детей младшего возраста ростом не более 86 см (как правило, для детей возраста до 18 месяцев). Сюда включаются: пальто, плащи, стеганые одеяла, одеяла-конверты для младенцев, халаты, детские костюмы-двойки, детские комбинезоны, брюки, верхние брюки, бриджи, детские костюмы для игр, жилеты, штормовки, платья, юбки, детские куртки-болеро, жакеты, куртки, накидки, туники, блузки, блузы, шорты и т.д.

Некоторые из этих изделий являются приданым новорожденного. Некоторые изделия из этого приданного новорожденного имеют размер, который невозможно определить, но они относятся к этой товарной позиции, если они явно идентифицируются как предметы одежды, предназначенные для детей.

Следовательно, в данную товарную позицию включаются:

1) крестильные платья и сорочки;

2) "накидки-бурнусы": маленькие одежки без рукавов с капюшоном;

3) одеяла-конверты для младенцев: одежда с капюшоном и рукавами, представляющая собой одновременно пальто и мешок (полностью закрытый снизу);

4) мешки-комбинезоны для детей, которые также могут быть подбиты, с рукавами или проймами. Вышеупомянутый пример иллюстрирован фотографией ниже.



6112

Костюмы спортивные, лыжные и купальные трикотажные машинного или ручного вязания

6112 11 000 0 –
6112 19 000 0

Костюмы спортивные
См. пояснения к товарной позиции 6112, (А).

Купальные костюмы мужские или для мальчиков

6112 31 100 0 – 6112 39 900 0	См. пояснения к товарной позиции 6112, (В), упомянутые в товарной позиции 6112, включая, <i>inter alia</i> , купальные шорты и спортивные трусы, эластичные или неэластичные.
	Купальные шорты являются предметом одежды, который из-за своего общепринятого вида, покроя и природы ткани предназначается для ношения в качестве купального костюма, а не "шорт" товарной позиции 6103 или 6104. Как правило, они полностью или в основном изготовлены из химических волокон.
	Купальные шорты должны иметь все следующие характеристики:
	– иметь внутреннюю часть или, по крайней мере, подкладку по передней стороне или промежности;
	– должны плотно прилегать к талии (например, иметь шнурок или полностью эластичный пояс).
	Купальные шорты могут иметь карманы при условии, что:
	– наружные карманы должны иметь прочную застежку (например, им следует иметь застежку-молнию или застежку типа "велькро", чтобы полностью закрывать карман, то есть они не должны закрываться частично);
	– внутренние карманы должны иметь такие же прочные застежки, как у наружных карманов, упомянутых выше. Однако внутренние карманы, когда закреплены на корсаже, могут просто перекрываться, при условии, что это полностью закрывает вход в карман.
	Купальные шорты не могут иметь любую из следующих характеристик:
	– застегивающуюся спереди скрытую застежку;
	– разрез у корсажа, даже со скрытой застежкой.
6112 41 100 0 – 6112 49 900 0	Купальные костюмы женские или для девочек Пояснения к подсубпозициям 6112 31 100 0 – 6112 39 900 0 применимы при внесении соответствующих изменений.
6115	Колготы, чулки, гольфы, носки и подследники и прочие чулочно-носочные изделия, включая компрессионные чулочно-носочные изделия с распределенным давлением (например, чулки для страдающих варикозным расширением вен) и обувь без подошв, трикотажные машинного или ручного вязания
6115 10 100 1 – 6115 10 900 0	Компрессионные чулочно-носочные изделия с распределенным давлением (например, чулки для страдающих варикозным расширением вен) См. пояснение к субпозиции 6115 10.
6117	Принадлежности к одежде трикотажные машинного или ручного вязания готовые прочие; части одежды или принадлежностей к одежде трикотажные машинного или ручного вязания
6117 80 100 1 – 6117 80 800 9	Принадлежности прочие См. пояснения к товарной позиции 6117, второй абзац, (12).

В данные подсубпозиции включаются вязаные головные повязки и напульсники, используемые спортсменами для поглощения пота, а также вязаные наушники, соединенные или не соединенные между собой.

ГРУППА 62

Предметы одежды и принадлежности к одежде, кроме трикотажных машинного или ручного вязания

Дополнительные примечания:

1.	Для использования примечания 3 (б) к этой группе компоненты комплекта должны быть изготовлены полностью из одного и того же материала при условии соответствия другим требованиям, приведенным в указанном примечании.	
	Для этих целей используемый материал может быть неотбеленным, беленым, окрашенным, из пряжи различных цветов или напечатанным.	
	Наборы предметов одежды не должны рассматриваться как комплекты, если их компоненты изготовлены из различных материалов, даже если различия заключаются только в их цвете.	
	Все компоненты комплекта должны быть представлены вместе для розничной торговли как единое изделие. Индивидуальная упаковка или раздельная этикетировка каждого компонента такого единого изделия не влияет на его рассмотрение как комплекта.	
2.	В товарные позиции 6209 и 6216 включаются перчатки, рукавицы и митенки, пропитанные или покрытые пластмассой или резиной, даже если они:	
	—	изготовлены из текстильных материалов (отличных от трикотажного полотна машинного или ручного вязания), пропитанных или покрытых пластмассой или резиной, товарной позиции 5903 или 5906; или
	—	изготовлены из непропитанных или непокрытых текстильных материалов (отличных от трикотажного полотна машинного или ручного вязания) и впоследствии пропитаны или покрыты пластмассой или резиной.
	В случае, когда текстильные материалы (отличные от трикотажного полотна машинного или ручного вязания) служат только для армирования, перчатки, рукавицы или митенки, пропитанные или покрытые пористой пластмассой или пористой резиной, относятся к группе 39 или 40, даже если они изготовлены из непропитанных или непокрытых текстильных материалов (отличных от трикотажного	

полотна машинного или ручного вязания) и впоследствии пропитаны или покрыты пористой пластмассой или пористой резиной (примечание 2 (а) (5) и примечание 5, последний абзац, к группе 59).

ОБЩИЕ ПОЛОЖЕНИЯ

9. Классификацию в рамках товарных позиций изделий, состоящих из двух или более текстильных материалов, см. в общих положениях пояснений к данному разделу.

10. Классификацию предметов одежды, представленных в наборах для розничной продажи, см. в примечании 14 к данному разделу.

11. Если компонент костюма или комплекта товарной позиции 6203 или 6204 имеет дополнительные отделочные детали или украшения, которые отсутствуют на другом компоненте или компонентах, тем не менее такие предметы одежды классифицируются как костюмы или комплекты, если такие отделочные детали или украшения имеют второстепенное значение и расположены только на одном или двух местах предмета одежды (например, на воротнике и манжетах или на лацканах и карманах).

Однако если такие украшения изготовлены в процессе создания текстильного материала, из которого выполнен предмет одежды, такая классификация исключается, кроме случаев, когда украшение является логотипом или другим аналогичным символом.

12. В данную группу включаются предметы производственной и профессиональной одежды, внешний вид которых (простой или специальный покрой или фасон, связанный с назначением такого предмета одежды) и природа текстильного материала (как правило, плотный и безусадочный), позволяют явно определить, что они предназначены исключительно или главным образом для защиты (для защиты от физических факторов или для защиты здоровья) другой одежды и/или лиц в процессе производственной, профессиональной деятельности или в быту.

Как правило, одежда такого типа не содержит украшений. Изображения и эмблемы, относящиеся к виду выполняемой в этой одежде деятельности, не считаются украшением.

Одежда данного типа изготавливается из хлопчатобумажной пряжи, синтетических или искусственных нитей либо из смеси указанных текстильных материалов.

Для увеличения прочности при их изготовлении чаще всего используется два типа стачивания: "безопасный" шов и двойной шов.

Производственная и профессиональная одежда чаще всего застегивается на застежку-молнию, кнопки, застежку "велькро" или с помощью шнуровки.

Одежда данного типа может содержать карманы, обычно накладные. Прорезные карманы, как правило, делаются из той же ткани, что и само изделие, но не имеют подкладки, как другие предметы одежды.

Среди производственной и профессиональной одежды может упоминаться одежда, которую носят механики, рабочие заводов, каменщики, фермеры и т.д., она, как правило, представляет собой одежду, состоящую из двух предметов, комбинезоны, комбинезоны с нагрудниками и лямками и брюки. Для прочих видов деятельности могут быть представлены передники, рабочие халаты и т.д. (для врачей, медсестер, уборщиц, парикмахеров, пекарей, мясников и т.д.).

Производственной и профессиональной одеждой следует считать только изделия, начиная с торгового 158-го размера (на рост 158 см).

Форменная одежда и другая официальная одежда (например, судейские мантии, церковное облачение) производственной и профессиональной одеждой не считается.

13. Применим пункт 4 общих положений пояснений к группе 61 при внесении соответствующих изменений.

6201	Пальто, полупальто, накидки, плащи, куртки (включая лыжные), ветровки, штормовки и аналогичные изделия мужские или для мальчиков, кроме изделий товарной позиции 6203
	(I) Пальто, полупальто, накидки, плащи и аналогичные изделия Одна из особенностей таких "пальто и аналогичных изделий" состоит в том, что они покрывают все тело, как минимум, до середины бедра.
	Как правило, для мужской одежды (за исключением одежды для мальчиков) стандартных (обычных) размеров эта минимальная длина, измеряемая от шва втачивания воротника (седьмой позвонок) до нижнего края (см. рисунок), когда одежда разложена на плоской поверхности, соответствует величинам в сантиметрах, приведенным далее в таблице.

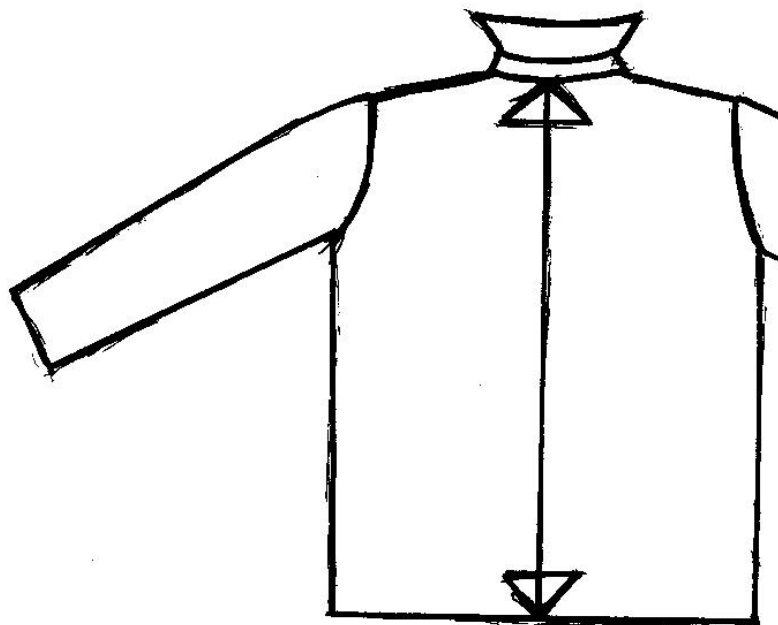

Данные, приведенные в таблице, представляют собой средние значения, полученные при измерении различных предметов одежды стандартных (обычных) размеров для мужчин (за исключением одежды для мальчиков): S (*small* – маленькие размеры), M (*medium* – средние размеры) и L (*large* – большие размеры).

Длина изделия по середине спинки от шва втачивания воротника до нижнего края изделия (в см) для мужской одежды стандартных размеров (за исключением одежды для мальчиков)

S (<i>small</i>) маленькие размеры	M (<i>medium</i>) средние размеры	L (<i>large</i>) большие размеры
86 см	90 см	92 см

Полупальто

Полупальто – это верхняя одежда свободного покроя с длинными рукавами, которая носится поверх всей прочей одежды для защиты от погодных условий. Они выглядят более строго, чем куртки и, как правило, изготавливаются из

	нелегковесных текстильных материалов (например, твида или ткани "Ioden"), кроме включенных в товарные позиции 5602, 5603, 5903, 5906 или 5907 00 000 0. Полупальто могут иметь разную длину, от паха до середины бедра, и быть одно- или двубортными.
	Полупальто обычно имеют следующие особенности:
	– полный разрез спереди, с застежкой на пуговицы, но иногда с застежкой-молнией или на кнопках;
	– подкладку, которая может отстегиваться (она может быть подбитой утеплителем и/или стеганой);
	– разрез сзади по центру или боковые разрезы.
	Дополнительные особенности:
	– карманы;
	– воротник.
	Полупальто не имеют:
	– капюшона;
	– шнурка или других средств затягивания на талии и /или внизу изделия. Однако это не исключает наличия пояса.
	Термин "и аналогичные изделия" в той мере, в какой это касается полупальто, распространяется также и на предметы одежды, имеющие те же особенности, что и полупальто, но снабженные капюшоном.
	В данную товарную позицию включаются предметы одежды, называемые "куртки-парки", которые имеют определенный фасон, рассчитанный для защиты от холода, ветра и дождя. Это верхняя одежда свободного покроя с длинными рукавами. Куртки-парки, включенные в данную товарную позицию, изготавливаются из нелегковесного плотного материала, кроме включенного в товарные позиции 5903, 5906 или 5907 00 000 0. Куртки-парки могут быть разной длины, от середины бедра до колена.
	Кроме того, куртки-парки должны иметь все перечисленные ниже особенности:
	– капюшон;
	– полный разрез спереди, с застежкой-молнией, на кнопках или застежкой "велькро", часто прикрытой защитным клапаном;
	– подкладку, обычно стеганую или из ткани, имитирующей мех;
	– шнурок или другие средства затягивания на талии, кроме пояса;
	– внешние карманы.

	(II) Куртки, ветровки, штормовки и аналогичные изделия
	68) Куртки (включая лыжные куртки) и аналогичные изделия
	Куртки – это одежда, предназначенная для защиты от ветра, холода и дождя. Они имеют общие характеристики с куртками-парками, но отличаются, наряду с прочим, своей длиной, которая может варьировать от уровня значительно ниже талии до середины бедра, но не ниже.
	Куртки данных субпозиций изготавливаются из плотных тканей (кроме включенных в товарную позицию 5903, 5906 или 5907 00 000 0).
	Куртки имеют следующие особенности:
	– капюшон (иногда скрытый в воротнике куртки);
	– полный разрез спереди, с застежкой-молнией, на кнопках или с застежкой "велькро", часто прикрытый защитным клапаном;
	– подкладку (которая может быть стеганой или подбитой утеплителем);
	– длинные рукава.
	Кроме того, куртки обычно имеют хотя бы одну из перечисленных ниже особенностей:
	– шнурок или другие средства затягивания на талии и/или внизу изделия;
	– манжеты, плотно охватывающие запястье, с эластичными или другими стягивающими элементами;
	– воротник;
	– карманы.
	В отношении курток термин "и аналогичные изделия" распространяется на:
	а) предметы одежды, имеющие особенности куртки, кроме одной из перечисленных ниже:
	– капюшона или
	– подкладки.
	Указанный термин также применяется к одежде, определенной выше как куртка, но имеющей только частичный разрез и застежку спереди. Он не распространяется на изделия без капюшона и подкладки;
	б) предметы одежды без подкладки, которые имеют длинные рукава и длину значительно ниже бедер, но не ниже середины бедра. Они изготавливаются из плотного текстильного материала (кроме включенного в товарную позицию 5903, 5906 или 5907 00 000 0) и защищены или обработаны для

	обеспечения надлежащей защиты от плохой погоды, в особенности от дождя.
	Такие предметы одежды имеют капюшон, но у них, как правило, отсутствует полный разрез спереди. При наличии частичного разреза застежка может отсутствовать, но в таком случае в разрезе должна быть защитная вставка. Они обычно снабжены эластичными или другими стягивающими элементами на манжетах и внизу изделия.
	Предметы одежды, которые в остальном отвечают требованиям термина "куртки (включая лыжные куртки) и аналогичные изделия", но не имеют ни капюшона, ни подкладки, однако, могут быть обозначены термином "и аналогичные изделия", когда этот термин используется по отношению к ветровкам.
	<i>69) Ветровки, штормовки и аналогичные изделия</i>
	а) ветровки – это одежда, предназначенная обеспечить некоторую защиту от плохой погоды. Их длина доходит до бедер или чуть ниже бедер. Они обычно водонепроницаемые, изготавливаются из плотной ткани, но, в отличие от курток, не имеют капюшона.
	Ветровки имеют следующие особенности:
	– длинные рукава;
	– сквозной разрез спереди с застежкой-молнией;
	– подкладку, не стеганую и не подбитую утеплителем;
	– воротник;
	– приспособления для затягивания нижней части изделия (обычно низа изделия).
	Кроме того, их манжеты могут плотно обхватывать запястье и иметь эластичные или другие стягивающие элементы;
	б) штормовки (обычно называемые "блузоны") – это верхняя одежда, предназначенная для верхней части тела. Они, как правило, объемные, свободного покроя, отчего по виду напоминают блузоны длиной до талии или чуть ниже. Они имеют длинные рукава, длиной до низа изделия. Текстильные материалы, из которых они изготавливаются, необязательно должны защищать от плохой погоды.
	Штормовки имеют следующие особенности:
	– вырез под горло, с воротником или без воротника;
	– полный или частичный разрез спереди с застежкой любого типа;

	– манжеты, в основном плотно обхватывающие запястье, с эластичными или другими стягивающими элементами;
	– эластичные или другие приспособления для затягивания нижней части изделия.
	Кроме того, штормовки могут иметь:
	– внешние карманы; и/или
	– подкладку; и/или
	– капюшон.
	В отношении штормовок термин "и аналогичные изделия" распространяется на предметы одежды, имеющие все характеристики, предусмотренные в пункте (б) выше, кроме одного из приведенных ниже:
	– отсутствует вырез под горло; или
	– отсутствует разрез спереди, с вырезом под горло или с вырезом горловины любого типа; или
	– вырез спереди без застежки.
	В данную товарную позицию не включаются:
	а) пальто, дождевики, полупальто, накидки, плащи, куртки, ветровки, штормовки и аналогичные изделия, включенные в товарную позицию 6202;
	б) пиджаки, жакеты и блейзеры, включенные в позиции 6203 31 000 0 – 6203 39 900 0 или 6204 31 000 0 – 6204 39 900 0;
	в) пальто, дождевики, полупальто, накидки, плащи, куртки, ветровки, штормовки и аналогичные изделия из материалов товарной позиции 5903, 5906 или 5907 00 000 0 или из нетканых материалов товарной позиции 5603, включенные в товарную позицию 6210.
6202	Пальто, полупальто, накидки, плащи, куртки (включая лыжные), ветровки, штормовки и аналогичные изделия женские или для девочек, кроме изделий товарной позиции 6204
	Применимы пояснения к товарной позиции 6201 при внесении соответствующих изменений, с учетом того, что соответствующие параметры женской одежды (за исключением одежды для девочек) следующие:
	Длина изделия по середине спинки от шва втачивания воротника до нижнего края изделия (в см) для женской одежды стандартных размеров (за исключением одежды для девочек)

S (small) маленькие размеры	M (medium) средние размеры	L (large) большие размеры
84 см	86 см	87 см

6204	Костюмы, комплекты, жакеты, блайзеры, платья, юбки, юбки-брюки, брюки, комбинезоны с нагрудниками и лямками, бриджи и шорты (кроме купальных) женские или для девочек
6204 41 000 0 – 6204 49 900 0	Платья Применимы пояснения к субпозициям 6104 41 000 0 – 6104 49 000 0 при внесении соответствующих изменений.
6204 51 000 0 – 6204 59 900 0	Юбки и юбки-брюки Применимы пояснения к субпозициям 6104 51 000 0 – 6104 59 000 0 при внесении соответствующих изменений.
6206	Блузки, блузы и блузоны женские или для девочек <i>Блузки</i>
	Блузки женские или для девочек – это легкая одежда для верхней части тела, нарядная и обычно свободного покроя, с воротником или без воротника, с рукавами или без рукавов, с линией горловины любого типа или хотя бы с бретельками, с разрезом или без разреза. Они также могут иметь отделочные детали, такие как завязки, жабо, галстуки, кружева или вышивку.
	<i>Блузы и блузоны</i>
	Для блуз и блузонов данной товарной позиции применимы положения пояснений к товарной позиции 6106 для блуз и блузонов трикотажных машинного или ручного вязания женских и для девочек при внесении соответствующих изменений.
	Предметы одежды, включенные в данную товарную позицию, имеют длину ниже талии, блузки, как правило, короче, чем другие предметы одежды, упомянутые выше.
	В данную товарную позицию не включаются предметы одежды, которые в силу их длины можно идентифицировать как платья.
6207	Майки и нательные фуфайки прочие, кальсоны, трусы, ночные сорочки, пижамы, купальные халаты, домашние халаты и аналогичные изделия мужские или для мальчиков
6207 21 000 0 –	Ночные сорочки и пижамы В данные субпозиции включаются пижамы мужские или для мальчиков, кроме трикотажных машинного или ручного вязания, которые, учитывая их

6207 29 000 0	внешний вид и природу текстильного материала, можно идентифицировать как предназначенные исключительно или главным образом для использования в качестве ночного белья.
	Пижамы состоят из двух предметов одежды, а именно:
	– предмета одежды, предназначенного для верхней части тела, обычно в виде свободной куртки,
	– предмета одежды, представляющего собой брюки или шорты простого покроя, без разреза или с разрезом спереди.
	Компоненты пижам должны быть соответствующего или совместимого размера, одного фасона и цвета, изготовлены из идентичного материала, с идентичными украшениями и степенью отделки, однозначно показывающими, что они предназначены для совместного использования одним и тем же лицом.
	Пижамы должны быть идентифицируемы как удобные для использования в качестве ночного белья по следующим характеристикам:
	– природе текстильного материала,
	– наличию, как правило, свободного покроя, и
	– отсутствию неудобных деталей, таких как крупные или объемные пуговицы и избыточные накладные украшения.
	Ночное белье, представляющее собой один предмет одежды типа комбинезона, покрывающего как верхнюю, так и нижнюю часть тела и отдельно каждую ногу, относится к позициям 6207 91 000 0 – 6207 99 900 0.
6208	Майки и нательные фуфайки прочие, комбинации, нижние юбки, трусы, панталоны, ночные сорочки, пижамы, пеньюары, купальные халаты, домашние халаты и аналогичные изделия женские или для девочек
6208 21 000 0 – 6208 29 000 0	Ночные сорочки и пижамы В данные субпозиции включаются пижамы женские или для девочек, кроме трикотажных машинного или ручного вязания, которые, учитывая их внешний вид и природу текстильного материала, можно идентифицировать как предназначенные исключительно или главным образом для использования в качестве ночного белья.
	Пижамы состоят из двух предметов одежды, а именно:
	– предмета одежды, предназначенного для верхней части тела, обычно в виде куртки, пуловера или аналогичного предмета одежды,

	– предмета одежды, представляющего собой брюки или шорты простого покроя, без разреза или с разрезом.
	Компоненты пижам должны быть соответствующего или совместимого размера, одного фасона и цвета, изготовлены из идентичного материала, с идентичными украшениями и степенью отделки, однозначно показывающими, что они предназначены для совместного использования одним и тем же лицом.
	Пижамы должны быть идентифицируемы как удобные для использования в качестве ночного белья по следующим характеристикам:
	– природе текстильного материала,
	– наличию, как правило, свободного покроя, и
	– отсутствию неудобных деталей, таких как крупные или объемные пуговицы и избыточные накладные украшения.
	Комплекты предметов одежды, называемые "мини-пижамы", которые состоят из очень короткой ночной сорочки и трусов, также считаются пижамами.
	Ночное белье, представляющее собой один предмет одежды типа комбинезона, покрывающего как верхнюю, так и нижнюю часть тела и отдельно каждую ногу, относится к субпозициям 6208 91 000 0 – 6208 99 000 0.
6209	Детская одежда и принадлежности к детской одежде Применимы пояснения к товарной позиции 6111 при внесении соответствующих изменений.
6210	Предметы одежды, изготовленные из материалов товарной позиции 5602, 5603, 5903, 5906 или 5907 Применимы пояснения к товарным позициям 6201 (I) и 6202 при внесении соответствующих изменений.
6210 10 920 0	Одноразовые халаты, используемые пациентами и медицинским персоналом при проведении хирургических операций Халаты для пациентов и хирургов – это товары однократного применения, обычно застегивающиеся на спине и использующиеся в учреждениях здравоохранения. Халаты используются для того, чтобы предотвратить перенос потенциально инфекционных агентов (сухих, жидких или переносимых по воздуху) через непосредственный контакт от хирургической команды к пациенту и наоборот. Халаты обычно изготовлены из нескольких слоев нетканых материалов и могут быть частично дублированы пленкой из пластмассы, чтобы обеспечить дополнительную прочность и защиту в местах

возможного воздействия биологических жидкостей (например, предплечья и живот). Хирургические халаты могут быть пропитаны фторуглеродами или силиконом для улучшения отталкивающей способности.

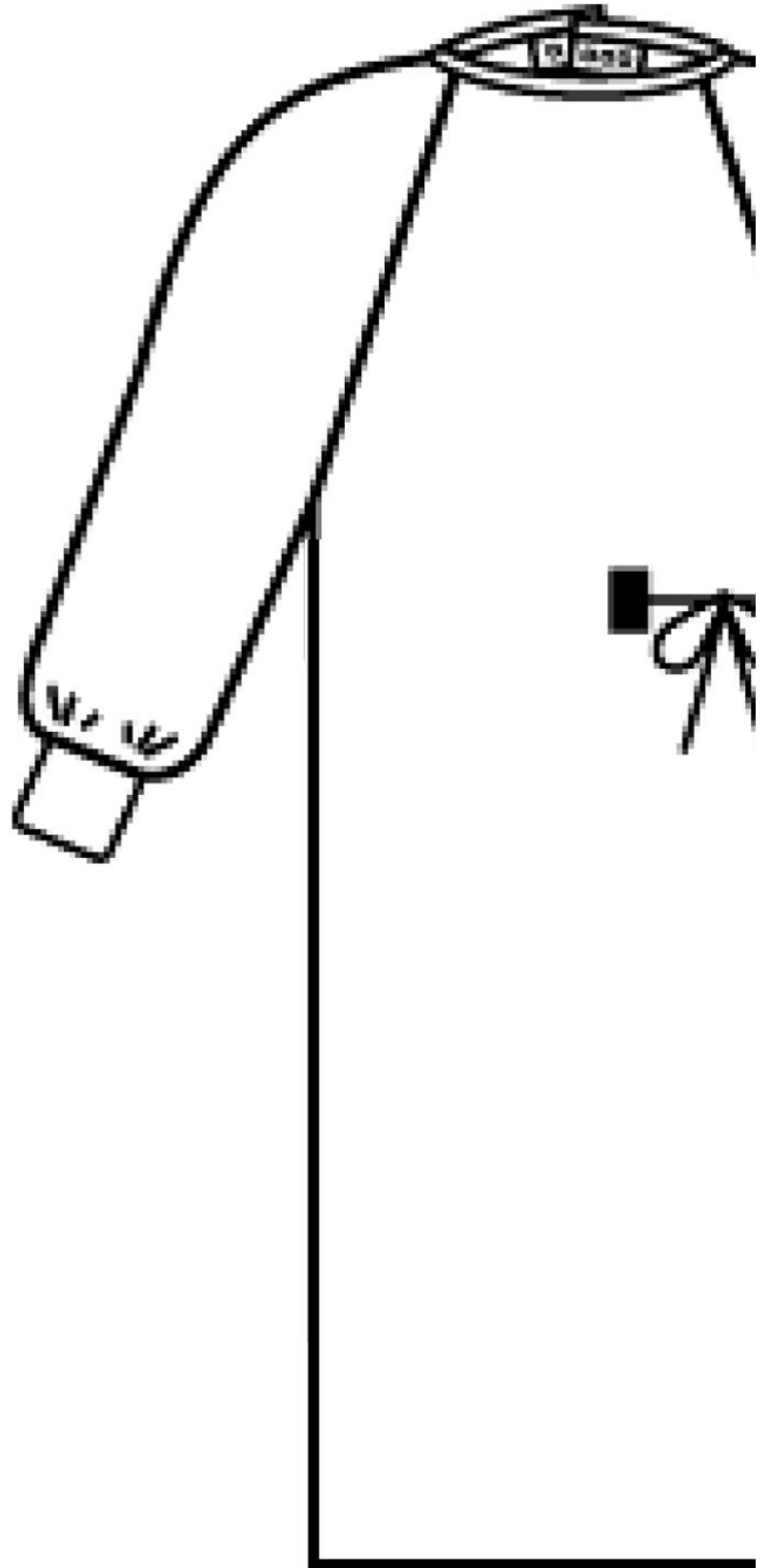

6211	Костюмы спортивные, лыжные и купальные; предметы одежды прочие
6211 11 000 0 и 6211 12 000 0	Купальные костюмы См. пояснения к товарной позиции 6211, первый абзац.
	Применимы пояснения к подсубпозициям 6112 31 100 0 – 6112 39 900 0 при внесении соответствующих изменений.
6211 32 310 0	С лицевой стороной из одного и того же материала Для того, чтобы включаться в данную подсубпозицию, компоненты спортивного костюма должны быть изготовлены из материала одинаковых переплетения, вида, цвета и состава, они также должны быть соответствующего или совместимого размера.
	Если компонент такого спортивного костюма имеет отделочные детали или украшения, которые отсутствуют на другом компоненте, такие предметы одежды тем не менее рассматриваются как костюмы или комплекты данной подсубпозиции, при условии, что отделочные детали или украшения имеют второстепенное значение и расположены только на одном или двух местах предмета одежды (например, на воротнике и на манжетах).
	Однако если такие украшения изготовлены в процессе создания текстильного материала, из которого изготовлен предмет одежды, классификация предметов одежды в данной подсубпозиции исключена, кроме случаев, когда украшение является логотипом или другим аналогичным символом.
6211 32 410 0 и 6211 32 420 0	Прочие В данных подсубпозициях компоненты спортивного костюма, предназначенные для верхней и для нижней частей тела, должны быть упакованы вместе.
6211 33 310 0	С лицевой стороной из одного и того же материала См. пояснения к подсубпозиции 6211 32 310 0.
6211 33 410 0 и 6211 33 420 0	Прочие См. пояснения к подсубпозициям 6211 32 410 0 и 6211 32 420 0.
6211 42 310 0	С лицевой стороной из одного и того же материала См. пояснения к подсубпозиции 6211 32 310 0.
6211 42 410 0 и 6211 42 420 0	Прочие См. пояснения к подсубпозициям 6211 32 410 0 и 6211 32 420 0.
6211 43 310 0	С лицевой стороной из одного и того же материала См. пояснения к подсубпозиции 6211 32 310 0.

6211 43 410 0 и 6211 43 420 0	Прочие См. пояснения к подсубпозициям 6211 32 410 0 и 6211 32 420 0.
6212	Бюстгалтеры, пояса, корсеты, подтяжки, подвязки и аналогичные изделия и их части трикотажные машинного или ручного вязания или нетрикотажные
6212 20 000 0	Пояса и пояса-трусы В данную субпозицию включаются пояса-трусы трикотажные машинного или ручного вязания или нетрикотажные в виде трусов или панталонов, с завышенной или не завышенной талией.
	Они должны обладать следующими особенностями:
	а) обхватывать талию и бедра и иметь боковые вставки длиной 8 см или более (измеренные от ножки до верха вставки);
	б) быть эластичными в вертикальном направлении и иметь ограниченную эластичность в горизонтальном направлении. Упрочнения или вставки в области живота, даже с использованием кружева, ленточек или аналогичной отделки, допустимы при условии сохранения эластичности в вертикальном направлении;
	в) состоять из следующих текстильных материалов:
	– смеси хлопчатобумажной пряжи и эластомерной нити, причем содержание последней не менее 15%; или
	– смеси химических волокон и эластомерной нити, причем содержание последней не менее 10%; или
	– смеси хлопчатобумажной пряжи (не более 50%) и большого количества химических волокон и эластомерной нити, причем содержание последней не менее 10%.
6217	Принадлежности к одежде готовые прочие; части одежды или принадлежностей к одежде, кроме включенных в товарную позицию 6212
6217 10 000 0	Принадлежности Применимы пояснения к подсубпозициям 6117 80 100 1 – 6117 80 800 9 при внесении соответствующих изменений.

ГРУППА 63

Прочие готовые текстильные изделия; наборы; одежда и текстильные изделия, бывшие в употреблении; тряпье ОБЩИЕ ПОЛОЖЕНИЯ

Для целей классификации в рамках товарных позиций изделий, состоящих из двух или более текстильных материалов, см. общие положения пояснений к данному разделу.

	I. ГОТОВЫЕ ТЕКСТИЛЬНЫЕ ИЗДЕЛИЯ ПРОЧИЕ
6305	<p>Мешки и пакеты упаковочные</p> <p>Некоторые мешки и пакеты из текстильного материала относятся, например, к товарным позициям 4202 и 6307. Мешки и пакеты включаются в товарную позицию 4819, если они изготовлены из бумаги, и включаются в данную товарную позицию, если они изготовлены из ткани из бумажной пряжи.</p>
	<p>Мешки из текстильного материала, покрытые изнутри бумагой, как правило, включаются в данную товарную позицию, тогда как бумажные мешки, обшитые изнутри текстильным материалом, включаются в субпозицию 4819 40 000 0.</p>
6305 10 100 0	<p>Бывшие в употреблении</p> <p>В данную подсубпозицию включаются только изделия, бывшие в употреблении хотя бы один раз при перевозке товаров и сохранившие отчетливые следы такого использования, например, следы продукта, который они содержали, грязь, пятна, дыры, разрывы, следы ремонта, растянутые швы, следы связывания или зашивания прорех.</p>
6307	Готовые изделия прочие, включая выкройки одежды
6307 90 920 0	<p>Одноразовые простыни или салфетки, изготовленные из материалов товарной позиции 5603, используемые при проведении хирургических операций</p>
	<p>В данную подсубпозицию включаются одноразовые простыни из материалов товарной позиции 5603, используемые во время хирургических операций. Операционные простыни однократного применения, специально предназначенные для использования во время хирургических операций для предотвращения переноса потенциально инфекционных агентов (сухих, жидких или переносимых по воздуху) через непосредственный контакт от хирургической команды к пациенту и наоборот. Операционные простыни обычно состоят из нескольких слоев нетканых материалов с подшитыми краями и являются готовыми, т.к. имеют подшитые края.</p> <p>Операционные простыни используются для обеспечения микробиологически чистой рабочей области во круг пациента. Операционные простыни могут быть пропитаны фторуглеродами или силиконом для улучшения отталкивающей способности. Они также могут быть частично дублированы пленкой из пластмассы для обеспечения дополнительной прочности и защиты в местах возможного воздействия биологических жидкостей. Кроме того, они могут быть покрыты слоем бумажного материала для комфортного ко</p>

	<p>нтакта с кожей пациента. Простыни, используемые на пациентах, могут иметь отверстия или вырезы для облегчения доступа к пациенту.</p>
	<p>В данную подсубпозицию не включаются:</p> <p>простыни, пропитанные или покрытые фармацевтическими веществами или расфасованные в формы или в упаковки для розничной продажи для медицинских, хирургических, стоматологических или ветеринарных целей (товарная позиция 3005), и изделия, имеющие четкие характеристики туалетного белья (например, полотенца для рук или лица, салфетки для лица) или кухонного белья, такого как чайные полотенца или салфетки для стеклянной посуды (товарная позиция 6302).</p>
6307 90 980 0	<p>Прочие</p> <p>В данную подсубпозицию включаются:</p>
	<p>1. Чехлы для головок теннисных ракеток, бадминтонных ракеток, клюшек для гольфа и т.д., изготовленные из текстильных материалов (обычно с пластиковым покрытием), снабженные или не снабженные карманом для мячей. Однако чехлы для ракеток, вмещающие в себя всю ракетку, снабженные или не снабженные ручкой или плечевым ремнем, исключаются (товарная позиция 4202).</p>
	<p>2. Тюрбаны, состоящие из длинного нарядно вытканного полотна (обычно из хлопкового волокна или смеси хлопкового волокна и шелка) длиной 4 – 5 м и шириной приблизительно 50 см. Они подрублены со всех сторон, иногда имеют бахрому на концах и обычно представляются отдельно сложенными и в индивидуальной упаковке.</p>

РАЗДЕЛ XII

ОБУВЬ, ГОЛОВНЫЕ УБОРЫ, ЗОНТЫ, СОЛНЦЕЗАЩИТНЫЕ ЗОНТЫ, ТРОСТИ, ТРОСТИ-СИДЕНЬЯ, ХЛЫСТЫ, КНУТЫ И ИХ ЧАСТИ; ОБРАБОТАННЫЕ ПЕРЬЯ И ИЗДЕЛИЯ ИЗ НИХ; ИСКУССТВЕННЫЕ ЦВЕТЫ; ИЗДЕЛИЯ ИЗ ЧЕЛОВЕЧЕСКОГО ВОЛОСА ГРУППА 64

Обувь, гетры и аналогичные изделия; их детали

Дополнительные примечания:

1.	<p>В примечании 4 (а) термин "усилительные детали" означает все куски материала (например, пластмассы или кожи), прикрепленные к внешней поверхности верха для придания прочности, присоединенные или не присоединенные к подошве. После удаления усилительных деталей видимый материал должен обладать характеристиками верха, а не подкладки.</p>

	Должен быть произведен подсчет секций, покрытых аксессуарами или усилительными деталями, когда принимается решение о конструкции верха.
2.	При применении примечания 4 (б) в целях классификации не принимается во внимание один или более слоев текстильного материала, которые не обладают свойствами, обычно требуемыми для использования в качестве подошв (например, прочностью, долговечностью и т.д.).

ОБЩИЕ ПОЛОЖЕНИЯ

14. Определения терминов "подошва" и "верх обуви" см. в общих положениях пояснений к данной группе, (В) и (Г).

Кроме того, для "верха обуви", состоящего из двух или более материалов (примечание 4 (а) и дополнительное примечание 1 к группе 64), применимо следующее:

а) "верх обуви" – это деталь обуви, которая закрывает бока и верх стопы и может также закрывать ногу. Достигнув низа, он прикрепляется к подошве. Он может даже входить в подошву.

Составляющие материалы верха обуви являются материалами, поверхность которых на внешней стороне обуви частично или полностью открыта. Поэтому подкладка не относится к верху обуви. Материалы верха обуви прикрепляются друг к другу.

При подсчете общей площади поверхности материалов, образующих верх обуви, после исключения аксессуаров и усилительных деталей во внимание не принимается площадь, расположенная под совмещенными участками, где материалы прикреплены друг к другу.

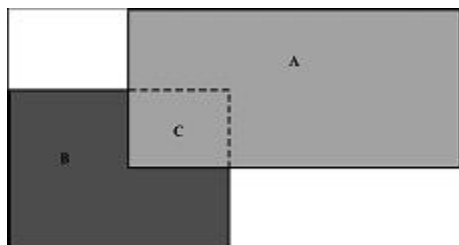

Например, (А) – кожа, (В) – текстильный материал, (С) – площадь, являющаяся частью текстильного материала (В), расположенная под кожей (А). При подсчете общей площади поверхности материалов, образующих верх обуви, во внимание не принимается площадь (С) текстильного материала.

Во внимание не принимаются любые застежки, например, шнурки, застежки типа "велькро" и т.д. (см. общие положения пояснений к данной группе, (Г), последний абзац.

б) подкладка может быть изготовлена из любого материала. Она может состоять из одного или нескольких материалов. Подкладка соприкасается с ногой и выполняет

амортизационные, защитные или просто декоративные функции. Подкладка не видна на внешней стороне обуви, за исключением подбивки, например, отворота.

в) термины "аксессуары" и "усилительные детали" определены в примечании 4 (а) к группе 64, дополнительном примечании 1 к группе 64 и общих положениях пояснений к данной группе, (Г), последний абзац.

Аксессуары выполняют декоративную функцию, а усилительные детали – защитную или укрепляющую. Они прикрепляются к наружной поверхности верха обуви и не только к подкладке. Они могут входить в подошву. Так как усилительные детали прикреплены к верху обуви целенаправленно для придания дополнительной прочности, при удалении они не могут (даже) быть (небольшим участком) подкладки, включая набивку, находящуюся под ними. Поэтому они рассматриваются как материал верха обуви. Материал не рассматривается как аксессуар или усилительная деталь, но рассматривается как деталь верха обуви при условии, что способ сборки материалов снизу не долговечный (клеевые швы являются примером долговечного способа сборки)

В примечании 4 (а) термин "аналогичные приспособления" может также распространяться, например, на логотипы или на носок обуви.

При определении материала "верха обуви" язычок, частично или полностью закрытый (внутренний язычок), во внимание не принимается. См. рисунок ниже, на котором пунктиром обозначен внутренний язычок.

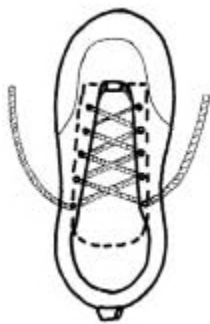

Ниже для определения материала верха обуви в качестве примера приведен рисунок

:



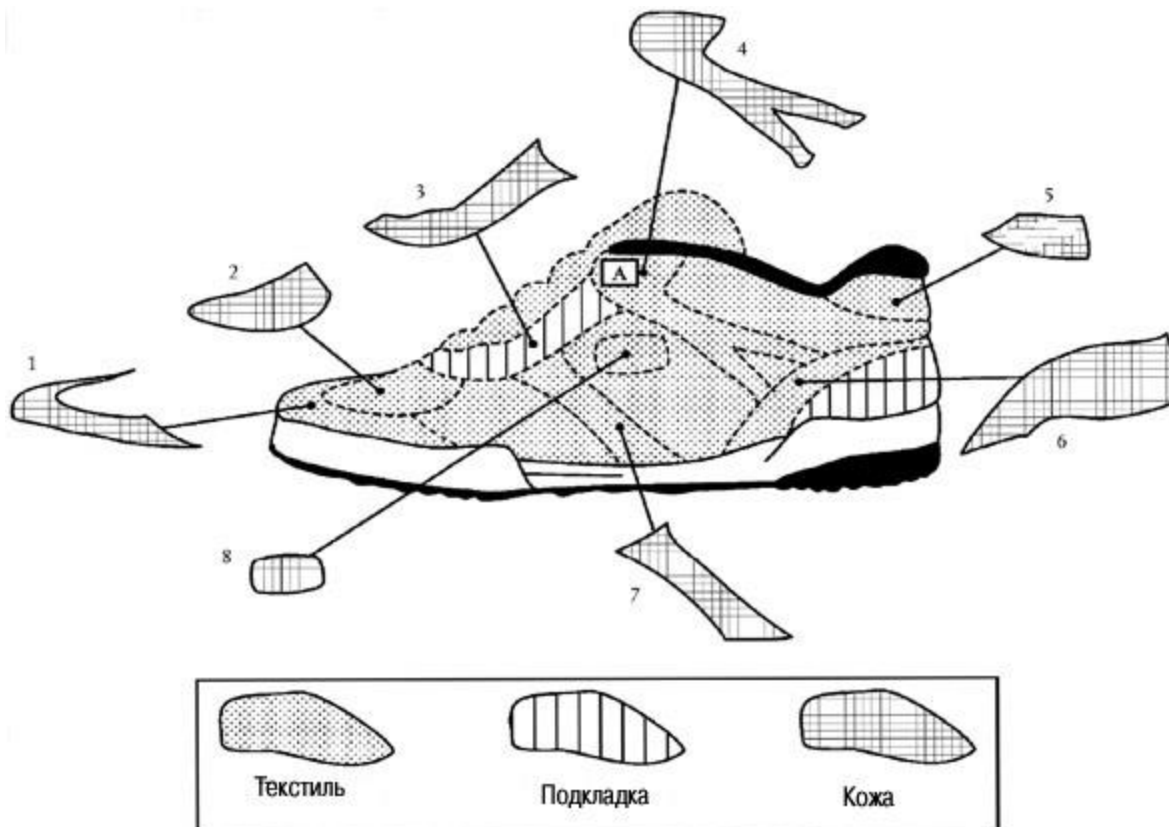

На рисунке выше обувь выполнена из кожи и текстиля. Для того, чтобы определить материал верха обуви в пределах группы 64 и исключить "аксессуары" и "усилительные детали", необходимо рассмотреть следующее:

1. Удаление носка (1) и союзки (2) открывает под ними текстильный материал (не являющийся материалом подкладки). Участки кожи 1 и 2 выполняют функцию защиты, они рассматриваются как усилительные детали. Так как текстильный материал под участками кожи 1 и 2 частично виден на поверхности, текстильный материал считается деталью верха обуви.

2. Удаление участка кожи (3) открывает поверхность из текстильного материала (отмеченную буквой "А" на рисунке) и подкладочного материала, находящегося под участком 3. Ввиду того, что текстиль не распространяется во всех направлениях под участком 3, подкладка не принимается во внимание как верх обуви и под усилительными деталями не может быть какой-либо подкладки, участок кожи следует считать деталью верха обуви.

3. Участок кожи (4) пришивается к текстильному материалу и также частично накрывает часть (А) участка кожи 3. Поскольку под участком 4 находится частично открытый текстильный материал, а под верхним слоем (А) находится частично открытый участок кожи 3, и поскольку участок кожи 4 придает одной стороне верха обуви дополнительную прочность, участок 4 следует считать усилительной деталью. Таким образом, участок кожи 3 и текстильный материал под участком 4, исключая текстильный участок под участком 3, составляют детали верха обуви.

4. Удаление участка кожи (5) открывает частично открытый текстильный материал, расположенный под этим участком. Так как участок кожи 5 усиливает верхнюю часть задника и под ним находится частично открытый текстильный материал, кожу следует считать усиливающей деталью.

5. Удаление задника (6) открывает поверхность из материала подкладки и частично открытого текстильного материала. Поскольку текстиль не распространяется во всех направлениях под кожей, задник (6) не служит для усиления верхнего материала, и, следовательно, задник следует считать частью верха (а не усилительной деталью).

6. Удаление участка кожи (7) открывает частично открытый текстильный материал под ним. Так как участок кожи (7) придает одной стороне верха обуви дополнительную прочность, он должен считаться усилительной деталью.

7. Удаление кожаного логотипа (8) открывает частично открытый текстильный материал под ним. Следовательно, так как логотип относится к "аналогичным приспособлениям" примечания 4 (а) к группе 64, он не является деталью верха обуви.

8. После вычисления процентного соотношения участков кожи и участков текстильного материала, обозначенных как детали верха обуви, становится видно, что преобладает текстиль (70% текстильного материала). Следовательно, данная обувь классифицируется как обувь с верхом из текстильного материала.

2. Определение термина "резина" см. в примечании 1 к группе 40 для всей Номенклатуры; примечание 3 (а) к данной группе расширяет его сферу применения в данной группе.

3. Определение термина "пластмасса" см. в примечании 1 к группе 39 для всей Номенклатуры; примечание 3 (а) к данной группе расширяет сферу применения термина в данной группе.

4. Определение термина "кожа" для данной группы см. в примечании 3 (б) к группе 64.

5. Определение термина "текстильные материалы" см. в общих положениях пояснений к данной группе, (Д) и (Е). Следовательно, волокна (например, текстильный пух), пряжа, ткани, войлок или фетр, нетканые материалы, бечевка, веревки, канаты, шнуры и т.д., как определено в группах 50 – 60, являются "текстильными материалами" в рамках группы 64. Что касается тканей группы 59, примечания к группе 59 применяются только в соответствии с положениями примечания 3 (а) к группе 64.

6402	Прочая обувь с подошвой и с верхом из резины или пластмассы
6402 12 100 0 – 6402 19 000 0	Спортивная обувь См. примечание к субпозициям 1 к данной группе.
6402 12 100 0 и 6402 12 900 0	Лыжные ботинки, беговая лыжная обувь и ботинки для сноуборда В данные подсубпозиции включаются ботинки и обувь, используемые для всех видов лыжного спорта.
	Прочая

6402 19 000 0	<p>Примечание к субпозициям 1 (а) к данной группе охватывает только обувь, предназначенную для занятий определенными видами спорта, подвижные или неподвижные приспособления которой, перечисленные в примечании к субпозициям, делают ее применение в других целях затруднительным, в частности, для ходьбы по асфальту из-за возвышения или жесткости, или скользкости и т.п. приспособлений.</p>
6402 20 000 0	<p>Обувь с верхом из ремешков или полосок, прикрепленных к подошве заклепками Для отнесения обуви к данной субпозиции необходимо, чтобы заклепки были видны на подошве, которая контактирует с грунтом; они также могут крепиться к внутренней стельке и/или промежуточной стельке. Боковые части, поднимающиеся по краям подошвы, не считаются частями подошвы.</p>
6402 99 310 0 и 6402 99 390 0	<p>Обувь с союзкой из ремешков или имеющая одну или несколько перфораций "Союзка" означает деталь верха обуви, которая закрывает тыльную поверхность стопы.</p>
6402 99 310 0	<p>С подошвой и каблуком высотой более 3 см Для целей применения данной подсубпозиции несущественно, отличим ли каблук от подошвы или каблук является неотличимой частью подошвы (например, танкетка (подошва, утолщающаяся от носка к пятке), подошва-плато).</p>
	<p>На фотографиях ниже приведены примеры измерений (А – точка, где начинается верх обуви, В – высота более 3 см):</p>
	

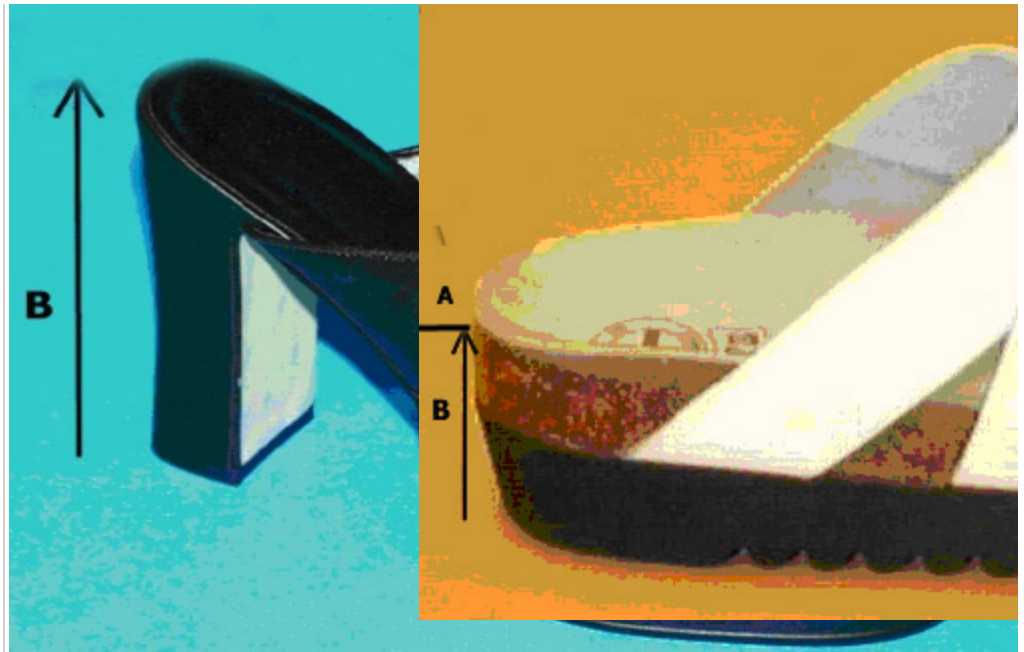

6403	<p>Обувь с подошвой из резины, пластмассы, натуральной или композиционной кожи и с верхом из натуральной кожи</p> <p>"Натуральная кожа" означает только кожу товарных позиций 4107 и 4112 00 000 0 – 4114 (см. примечание 3 (б) к данной группе). Следовательно, например, обувь с верхом из меха или из композиционной кожи не включается в данную товарную позицию и относится к товарной позиции 6405.</p>
6403 12 000 0 и 6403 19 000 0	<p>Спортивная обувь</p> <p>См. примечание к субпозициям 1 к данной группе.</p>
6403 12 000 0	<p>Лыжные ботинки, беговая лыжная обувь и ботинки для сноуборда</p> <p>См. пояснения к подсубпозициям 6402 12 100 0 и 6402 12 900 0.</p>
6403 19 000 0	<p>Прочая</p> <p>См. пояснения к субпозиции 6402 19 000 0.</p>
6403 59 110 0 – 6403 59 390 0	<p>Обувь с союзкой из ремешков или имеющая одну или более перфораций</p> <p>См. пояснения к подсубпозициям 6402 99 310 0 и 6402 99 390 0.</p>
6403 59 110 0	<p>С подошвой и каблуком высотой более 3 см</p> <p>Применимы пояснения к подсубпозиции 6402 99 310 0 при внесении соответствующих изменений.</p>
6403 99 110 0 – 6403 99 380 0	<p>Обувь с союзкой из ремешков или имеющая одну или более перфораций</p> <p>См. пояснения к подсубпозициям 6402 99 310 0 и 6402 99 390 0.</p>
6403 99 110 0	<p>С подошвой и каблуком высотой более 3 см</p> <p>Применимы пояснения к подсубпозиции 6402 99 310 0 при внесении соответствующих изменений.</p>
6404	<p>Обувь с подошвой из резины, пластмассы, натуральной или композиционной кожи и с верхом из текстильных материалов</p>
	<p>Спортивная обувь; обувь для тенниса, баскетбола, гимнастики, тренировочная и аналогичная обувь</p>

6404 11 000 0	В данной субпозиции термин "спортивная обувь" означает всю обувь, удовлетворяющую условиям, изложенным в примечании к субпозициям 1 к данной группе.
	Примечание к субпозициям 1 (а) к данной группе охватывает только обувь, предназначенную для занятий определенными видами спорта, подвижные или неподвижные приспособления которой, перечисленные в примечании к субпозициям, делают ее применение в других целях затруднительным, в частности, для ходьбы по асфальту из-за возвышения или жесткости, или скользкости и т.п. приспособлений.
	"Обувь, аналогичная обуви для тенниса, баскетбола, гимнастики и тренировочной обуви" в данной субпозиции включает в себя обувь, которая в силу своей формы, конструкции и внешнего вида показывает, что она разработана для занятий спортом, например, парусным спортом, сквошем, настольным теннисом, волейболом. Однако обувь, надеваемая главным образом или исключительно для, например, гребли на байдарках, ходьбы, спортивной ходьбы, туризма, альпинизма или треккинга, не включается.
	Такая обувь имеет нескользкую подошву и застежку, придающую ноге устойчивость в ней (например, шнурки, самоклеящаяся застежка)
	Мелкие составные части, например, декоративные полоски или строчка, ярлыки (даже если они нашиты), вышивка, с печатным рисунком или цветные, шнурки, не влияют на отнесение такой обуви к данной субпозиции.
	Обувь, которая в силу своего размера предназначена для детей и молодежи, также может включаться в данную субпозицию.
6406	<p>Детали обуви (включая заготовки верха обуви с прикрепленной или неприкрепленной основной стелькой); вкладные стельки, подпяточники и аналогичные изделия; гетры, гамаша и аналогичные изделия, и их детали</p> <p>Большинство деталей обуви, включенных в данную товарную позицию, упоминается в пояснениях к товарной позиции 6406. В данную товарную позицию включаются деревянные подошвы для сандалий ("оздоровительные сандалии" и прочие), без верха и без ремешков, шнурков и полосок.</p>
	Список изделий, которые не считаются деталями обуви в значении, предусмотренном в данной товарной позиции, см. в примечании 2 к данной группе.
	Детали обуви могут быть выполнены из любого материала, кроме асбеста, и могут содержать металл.
6406 90 300 0	<p>Заготовки верха обуви, закрепленные на основной стельке, но без подошвы</p> <p>В данную подсубпозицию включаются изделия, которые еще не являются обувью, состоящие из верха обуви и одного или нескольких элементов подошвы (в особенности основной стельки), но еще не имеющие внешней (второй) подошвы.</p>

ГРУППА 65

Головные уборы и их части

6504 00 000 0	<p>Шляпы и прочие головные уборы, плетеные или изготовленные путем соединения полос из любого материала, с подкладкой или без подкладки, с отделкой или без отделки</p> <p>Термин "шляпы и прочие головные уборы, с подкладкой и отделкой" означает головные уборы, полностью или частично посаженные на подкладку, с подкладкой или отделкой из того же материала, что и головной убор, или из другого материала.</p>
	<p>Отделкой считается, например, следующее: подкладки, шляпные ленты (из кожи или какого-либо другого материала), шляпные ободки, ленты, плетеная тесьма, пряжки, пуговицы, кабошоны, кокарды, перья, декоративная строчка, искусственные цветы, кружево, банты из ткани или лент и т.д.</p>
6505 00	<p>Шляпы и прочие головные уборы трикотажные машинного или ручного вязания, или изготовленные из цельного куска (но не из полос) кружева, войлока или фетра или прочего текстильного материала, с подкладкой или без подкладки или с отделкой или без отделки; сетки для волос из любого материала, с подкладкой или без подкладки или с отделкой или без отделки</p> <p>Классификацию тюрбанов см. в пояснениях к подсубпозиции 6307 90 980 0.</p>
6505 00 100 0	<p>Из фетра мехового или фетра из шерсти и меха, изготовленные из шляпных заготовок, колпаков или плоских заготовок товарной позиции 6501</p> <p>"Фетр меховой" означает фетр, изготовленный из меха кролика, зайца, ондатры, нутрии, бобра, выдры или аналогичного меха с коротким ворсом.</p>
	<p>"Фетр из шерсти и меха" может быть изготовлен из плотной смеси шерсти и меха, составленной в любом соотношении компонентов или из другой комбинации этих двух материалов (например, шерстяной фетр, покрытый слоем меха).</p>
	<p>Фетр меховой и фетр из шерсти и меха также могут содержать другие волокна (например, синтетические или регенерированные текстильные волокна).</p>
6505 00 300 0 и	<p>Прочие</p> <p>В данные подсубпозиции включаются изделия из фетра шерстяного, с добавлением или без добавления других волокон (например, синтетических или регенерированных текстильных</p>

6505 00 900 0	волокон), при этом подразумевается, что изделия из фетра шерстяного и меха относятся к подсубпозиции 6505 00 100 0.
	"Фетр шерстяной" означает фетр, изготовленный из шерсти или меха, имеющего определенное сходство с шерстью (например, шерсть викуньи, верблюжья, телячья, коровья и т.д.).
6506	Головные уборы прочие, с подкладкой или без подкладки или с отделкой или без отделки
6506 99 100 0	Из фетра мехового или фетра из шерсти и меха, изготовленные из шляпных заготовок, колпаков или плоских заготовок товарной позиции 6501 Применимы пояснения к подсубпозиции 6505 00 100 0 при внесении соответствующих изменений.
6506 99 901 0 – 6506 99 909 0	Прочие См. пояснения к подсубпозициям 6505 00 300 0 и 6505 00 900 0.
6507 00 000 0	Ленты, подкладки, чехлы, основы, каркасы, козырьки и завязки для головных уборов В данную товарную позицию не включаются трикотажные головные повязки спортсменов, служащие для поглощения пота (подсубпозиции 6117 80 100 9 и 6117 80 800 9).

ГРУППА 66

Зонты, солнцезащитные зонты, трости, трости-сиденья, хлысты, кнуты для верховой езды и их части

Пояснения к примечанию 1 (в)	Зонты и солнцезащитные зонты, предназначенные для использования в качестве игрушек, обычно отличаются от зонтов и солнцезащитных зонтов данной группы материалом, из которого они изготовлены, качеством работы, которое, как правило, ниже, малым размером и невозможностью их эффективного использования в качестве средства защиты от дождя или солнца (см. также пояснения к товарной позиции 9503, (Г), последний абзац). Помимо указанных критериев, длина стержня зонтов и солнцезащитных зонтов, предназначенных для использования в качестве игрушек, редко превышает 25 см.
6601	Зонты и солнцезащитные зонты (включая зонты-трости, садовые зонты и аналогичные зонты) В отношении различий между изделиями данной товарной позиции и изделиями, предназначенными для использования в качестве игрушек, см. пояснения к примечанию 1 (в) к данной группе.
	В данную товарную позицию также включаются:

	70) солнцезащитные зонты и зонты маленьких размеров, действительно предназначенные для защиты детей от солнца или дождя;
	71) маленькие солнцезащитные зонты, предназначенные для установки на детских колясках.
	Зонты и солнцезащитные зонты, которые, вследствие природы материалов, примененных при их изготовлении, пригодны для использования только в качестве карнавальных изделий, не включаются в данную товарную позицию и относятся к товарной позиции 9505.
6601 10 000 0	Садовые зонты или аналогичные зонты См. пояснение к субпозиции 6601 10.
6603	Части, отделочные детали и принадлежности для изделий товарной позиции 6601 или 6602
6603 20 000 0	Каркасы зонтов, включая каркасы, установленные на стержнях (палках) В данную субпозицию включаются:
	72) каркасы, смонтированные на стержнях (или палках), то есть костяк зонтов, солнцезащитных зонтов и т.д., с крепежными или отделочными деталями либо без крепежных или отделочных деталей (или принадлежностей);
	73) собранные каркасы без стержней (или палок), с крепежными или отделочными деталями либо без прикрепленных или отделочных деталей (или принадлежностей), то есть полная система спиц и ребер, скользящая вдоль стержня и позволяющая открывать и закрывать зонт, солнцезащитный зонт и т.д., одновременно действующая в качестве растягивающего устройства и опоры для полотна.
	Однако простые каркасы из спиц и ребер, не являющиеся полной системой спиц и ребер, не включаются в данную субпозицию и относятся к подсубпозиции 6603 90 900 0.
6603 90 100 0	Ручки и набалдашники В данную подсубпозицию включаются ручки (а также заготовки, идентифицируемые как незаконченные ручки) и набалдашники, надевающиеся на конец стержня, который держат в руке, для зонтов или солнцезащитных зонтов, тростей, тростей-сидений, хлыстов, кнутов для верховой езды и т.д.
6603 90 900 0	Прочие Помимо каркасов, упомянутых в последнем абзаце пояснений к субпозиции 6603 20 000 0, в данную подсубпозицию включаются несобранные спицы и ребра, а также изделия, упомянутые в пояснениях к товарной позиции 6603, второй абзац, (3) – (5).

ГРУППА 67

Обработанные перья и пух и изделия из перьев или пуха; искусственные цветы; изделия из человеческого волоса

6702	Цветы, листья и плоды искусственные и их части; изделия из искусственных цветов, листьев или плодов См. примечание 3 к данной группе. Способы скрепления, осуществляемые посредством нагревания материала для активизации его самоклеящихся свойств или путем использования скользящих приспособлений, которые прилипают к стеблю за счет трения, считаются "аналогичными способами" в том смысле, в каком этот термин употреблен в примечании 3 к данной группе.
6703 00 000 0	Человеческие волосы, расчесанные, прореженные, обесцвеченные или обработанные иным способом; шерсть или прочий волос животных или прочие текстильные материалы, подготовленные для производства париков или аналогичных изделий Природные локоны из необработанного человеческого волоса, мытые или немытые, очищенные или неочищенные, просто подстриженные и не обработанные иным способом, не включаются в данную товарную позицию (товарная позиция 0501 00 000 0).

РАЗДЕЛ XIII

ИЗДЕЛИЯ ИЗ КАМНЯ, ГИПСА, ЦЕМЕНТА, АСБЕСТА, СЛЮДЫ ИЛИ АНАЛОГИЧНЫХ МАТЕРИАЛОВ; КЕРАМИЧЕСКИЕ ИЗДЕЛИЯ; СТЕКЛО И ИЗДЕЛИЯ ИЗ НЕГО ГРУППА 68

Изделия из камня, гипса, цемента, асбеста, слюды или аналогичных материалов

Дополнительное примечание Евразийского экономического союза:

1.	В подсубпозициях 6815 91 000 2 и 6815 99 000 2 термин "химическая связка" означает неорганический компонент огнеупорного материала (раствор фосфатов, хлоридов, сульфатов, щелочных силикатов или других солей), в результате взаимодействия с которым других компонентов огнеупорного материала при температуре ниже 800 °С, изделию в процессе изготовления придается прочность.
----	--

ОБЩИЕ ПОЛОЖЕНИЯ

В данную группу включаются не только готовые для использования изделия, но и полуфабрикаты (в некоторые товарные позиции), для которых может потребоваться дополнительная обработка перед тем, как они будут использованы по назначению (

например, смеси на основе асбеста или асбеста и карбоната магния товарной позиции 6812).

6802	<p>Камень, обработанный (кроме сланца) для памятников или строительства, и изделия из него, кроме товаров товарной позиции 6801; кубики для мозаики и аналогичные изделия из природного камня (включая сланец) на основе или без основы; гранулы, крошка и порошок из природного камня (включая сланец), искусственно окрашенные</p> <p>Определение термина "камень, обработанный для памятников или строительства" см. в примечании 2 к данной группе.</p>
6802 10 000 0	<p>Плитки, кубики и аналогичные изделия, прямоугольной (включая квадратную) или непрямоугольной формы, наибольшая поверхность которых может быть вписана в квадрат со стороной размером менее 7 см; гранулы, крошка и порошок, искусственно окрашенные</p> <p>Для подробного ознакомления с изделиями, включенными в данную субпозицию, см. пояснения к товарной позиции 6802, седьмой абзац.</p>
6802 21 000 0 – 6802 29 000 9	<p>Камни прочие для памятников или строительства и изделия из них, тесаные или пиленные, с плоской или ровной поверхностью</p> <p>В данные позиции включаются камни и изделия из них (включая необработанные изделия), просто разрезанные или распиленные, имеющие одну или более плоских или ровных поверхностей. Они могут быть обработаны долотом, резцом или бучардой.</p>
6802 93 100 0	<p>Полированный, декорированный или прошедший прочую обработку, кроме резного, нетто-массой 10 кг или более</p> <p>Помимо изделий из камня, поверхность или часть поверхности которых была отполирована, в данную подсубпозицию включаются:</p>
	<p>74) изделия из камня, поверхность или часть поверхности которых была отполирована, отшлифована или обточена;</p>
	<p>75) изделия из декорированного камня. Это изделия из камня с декоративными украшениями и узорами, окрашенные, покрытые лаком или с другой поверхностной обработкой, например, такой, при которой рисунок или узор наносится долотом на отшлифованную поверхность;</p>
	<p>76) изделия из инкрустированного камня, с мозаикой, металлическим орнаментом или простыми надписями, выполненными с помощью долота;</p>
	<p>77) изделия из камня с выступами и канавками, например, с линейным орнаментом, такие как</p>

	валики, цоколи, плитуса, волнистые карнизы, лепные украшения и накладки;
	78) изделия из обточенного камня, такие как фронтоны, балюстрады и аналогичные им.
6802 93 900 0	Прочий В данную подсубпозицию включаются изделия из гранита с декоративными узорами, выемчатыми либо рельефными, такими как листья, гирлянды и химеры, отличающиеся более тонкой работой, чем изделия, упомянутые в предыдущей подсубпозиции.
	В данную подсубпозицию также включаются статуи, горельефы и барельефы (кроме оригинальных скульптурных произведений).
6802 99 100 0	Полированные, декорированные или прошедшие прочую обработку, кроме резных, нетто-массой 10 кг или более См. пояснения к подсубпозиции 6802 93 100 0.
6802 99 900 0	Прочие Применимы пояснения к подсубпозиции 6802 93 900 0 при внесении соответствующих изменений.
6803 00	Сланец обработанный и изделия из сланца или из агломерированного сланца
6803 00 100 0	Материалы для кровли и стен Изделия данной подсубпозиции могут быть прямоугольной (включая квадратную), многоугольной, круглой или любой другой формы. Они имеют одинаковую толщину, обычно не превышающую 6 мм.
6804	Жернова, камни точильные, круги шлифовальные и аналогичные изделия без опорных конструкций, предназначенные для шлифовки, заточки, полировки, подгонки или резания, камни для ручной заточки или полировки и их части из природного камня, из агломерированных природных или искусственных абразивов или из керамики, в сборе с деталями из других материалов или без этих деталей В данную товарную позицию не включаются отходы и лом полировальных камней, точильных камней, оселков, абразивных брусков, жерновов, шлифовальных и точильных кругов и аналогичных изделий, изготовленных из натуральных или агломерированных искусственных абразивов (подсубпозиция 2530 90 000 9).
6804 10 000 0	Жернова и камни точильные для шлифовки, заточки или измельчения См. пояснение к субпозиции 6804 10.

6804 21 000 0 – 6804 23 000 0	Прочие жернова, камни точильные, круги шлифовальные и аналогичные изделия См. пояснения к товарной позиции 6804, первый абзац, (2) и (3).
6804 21 000 0	Из агломерированных искусственных или природных алмазов В данную субпозицию включаются изделия из искусственных или природных алмазов, агломерированных любым способом. Данный процесс может осуществляться с использованием минеральных агломерирующих веществ, которые затвердевают (например, цемент), или менее твердых связующих веществ (например, каучук или пластмассы), или обжига керамики.
6804 22 120 0 – 6804 22 900 0	Из прочих агломерированных абразивов или из керамики Применимы пояснения к субпозиции 6804 21 000 0 при внесении соответствующих изменений.
6804 22 120 0 – 6804 22 500 0	Из искусственных абразивов со связующим веществом Примерами искусственных абразивов являются корунд, карбид кремния (карборунд) и карбид бора.
6804 30 000 0	Камни для ручной заточки или полировки См. пояснения к товарной позиции 6804, первый абзац, (4).
6806	Шлаковата, минеральная силикатная вата и аналогичные минеральные ваты; вермикулит расслоенный, глины вспученные, шлак вспененный и аналогичные вспученные минеральные продукты; смеси и изделия из теплоизоляционных, звукоизоляционных или звукопоглощающих минеральных материалов, кроме изделий товарной позиции 6811 или 6812 или группы 69
6806 10 000 1 – 6806 10 000 8	Шлаковата, минеральная силикатная вата и аналогичные минеральные ваты (включая их смеси), навалом, в листах или рулонах См. пояснения к товарной позиции 6806, первые три абзаца.
	"Аналогичные минеральные ваты" включают в себя ваты, полученные из смесей минеральных силикатов или шлака, которые были обработаны в ходе процесса, описанного в пояснениях к товарной позиции 6806, первый абзац.
6806 20 100 0	Глины вспученные См. пояснения к товарной позиции 6806, шестой абзац.
6806 20 900 0	Прочие В данную подсубпозицию включаются:

	79) вермикулит расслоенный и аналогичные вспученные минеральные продукты, кроме глины (вспученные хлорит, перлит и обсидиан). См. пояснения к товарной позиции 6806, четвертый и пятый абзацы.
	Однако вспученные хлорит и перлит включаются в данную подсубпозицию только в том случае, если процесс вспучивания был остановлен в тот момент, когда были получены полые гранулы, то есть до того, как они лопнули, чтобы образовать выпуклые чешуйки. Полученный чешуйчатый продукт обычно используется как фильтрующее вещество, а не как тепло- и звукоизолятор, следовательно, он относится к субпозиции 3802 90 000 0 (см. пояснения к товарной позиции 3802);
	80) "вспененные шлак или силикаты" в виде блоков, брусков и т.п., аналогичны ячеистому стеклу, относящемуся к товарной позиции 7016. В таких случаях отличить их от ячеистого стекла можно с помощью критериев для распознавания разновидностей ваты подсубпозиций 6806 10 000 1 – 6806 10 000 8 и ваты товарной позиции 7019;
	81) гранулированный шлак доменных печей в значительной степени вспученный путем вспенивания и имеющий кажущуюся плотность в сухом состоянии не более 300 кг/м ³ .
6806 90 000 0	Прочие См. пояснения к товарной позиции 6806, абзацы 8 – 11.
6807	Изделия из асфальта или аналогичных материалов (например, из нефтяного битума или каменноугольного пека)
6807 10 000 1	Материалы кровельные или облицовочные
	Кровельные и облицовочные материалы, включенные в данную подсубпозицию, состоят, по крайней мере, из трех слоев; средний слой сделан из бумаги, картона или из других материалов, например, из стекловаты, джутового полотна, алюминиевой фольги, войлока или фетра, нетканого полотна, находящихся между двумя слоями асфальта или аналогичных материалов. Данные покровные слои могут также содержать или быть покрытыми другими материалами (например, песком).
6809	Изделия из гипса или смесей на его основе
6809 11 000 0 и	Плиты, листы, панели, плитки и аналогичные изделия, без орнамента

6809 19 000 0	В данные субпозиции включаются плоские изделия всех видов, используемые в основном для изготовления перегородок и потолков.
	Изделия, которые были просто перфорированы или покрыты с одной или обеих сторон тонким слоем бумаги или другого материала, не считаются декорированными. Они также могут быть покрыты просто слоем краски или лака. Любые украшения, состоящие, например, из узоров, тисненых или рельефных, украшений на поверхности или в массе, обуславливают отнесение подобных плит, панелей и т.д. к субпозиции 6809 90 000 0.
	В данные субпозиции также включаются квадратные панели, состоящие из перфорированного слоя гипса в форме квадрата, находящегося на внешней стороне панели, с двумя полостями прямоугольной формы в толще гипса, заполненными полосками минеральной ваты, и покрытые с обратной стороны бумагой на алюминиевой фольге; данные панели предназначены для облицовки стен и потолков в качестве термо- и звукоизолирующих материалов.
6810	Изделия из цемента, бетона или искусственного камня, неармированные или армированные Бетон производится из смеси цемента, наполнителей (песка, гравия) и воды, при застывании становится очень твердым.
	Армированный бетон также содержит металлические прутья (арматурные стержни) или металлическую сетку.
	При использовании более легких наполнителей (например, вспученной глины, дробленой пемзы, вермикулита, гранулированного шлака) получается "легкий бетон".
6810 11 100 0	Из облегченного бетона (с основой из битой пемзы, гранулированного шлака и т.д.) В данную подсубпозицию включаются строительные блоки и кирпичи из пористого бетона с плотностью в затвердевшем состоянии не более 1,7 кг/дм ³ . Облегченный бетон является хорошим изолятором тепла, но не обладает такой же прочностью, как бетон высокой плотности.
6812	Волокно асбестовое обработанное; смеси на основе асбеста или асбеста и карбоната магния; изделия из этих смесей или из асбеста (например, нити, ткани, одежда, головные уборы, обувь, прокладки), армированные или неармированные, кроме товаров товарной позиции 6811 или 6813
	Из крокидолита

6812 80 100 0 – 6812 80 900 9	См. пояснения к товарной позиции 2524, второй абзац.
6812 80 100 0	Волокно обработанное; смеси на основе крокидолита или крокидолита и карбоната магния Определение термина "волокно обработанное" см. в пояснениях к товарной позиции 6812, первый абзац. Однако отходы изделий из крокидолита относятся к субпозиции 2524 10 000 0.
	Смеси, включенные в данную подсубпозицию, описаны в пояснениях к товарной позиции 6812, второй абзац.
	Отходы изделий, изготовленных на основе асбеста или асбеста и карбоната магния, в виде осколков или пыли также относятся к данной подсубпозиции.
6812 80 900 1 – 6812 80 900 9	Прочие Бумага, толстый картон и войлок или фетр, изготовленные из крокидолитового волокна, целлюлозы и, возможно, наполнителя, включаются в данные подсубпозиции в том случае, если они содержат 35 мас.% или более крокидолита. В остальных случаях они включаются в группу 48.
	См. также пояснения к товарной позиции 6812.
6812 99 100 0	Волокно асбестовое обработанное; смеси на основе асбеста или асбеста и карбоната магния Определение термина "асбестовое обработанное" см. в пояснениях к товарной позиции 6812, первый абзац. Однако отходы изделий из асбеста относятся к субпозиции 2524 90 000 0.
	Смеси, включенные в данную подсубпозицию, описаны в пояснениях к товарной позиции 6812, второй абзац.
	Отходы изделий, изготовленных на основе асбеста или асбеста и карбоната магния, в виде осколков или пыли также относятся к данной подсубпозиции.
6812 99 900 8	Прочие См. пояснения к товарной позиции 6812.
	В данную подсубпозицию также включается бумага, толстый картон и войлок или фетр, изготовленные из асбестового волокна, целлюлозы и, возможно, наполнителя, в том случае, если они содержат 35 мас.% или более асбеста. В остальных случаях они включаются в группу 48.
6814	Слюда обработанная и изделия из нее, включая агломерированную или регенерированную слюду, на бумажной, картонной или другой основе или без нее
	Пластины, листы и ленты из агломерированной или регенерированной слюды, на основе или без нее

6814 10 000 0	Пластины, листы и ленты данной субпозиции сворачиваются в рулоны неопределенной длины или просто разрезаются на квадраты или прямоугольники. Изделия, нарезанные по-другому, относятся к субпозиции 6814 90 000 0.
6814 90 000 0	Прочие В данную субпозицию включаются пластины или чешуйки слюды, вырезанные по форме для специфического использования. Они отличаются от аналогичных изделий товарной позиции 2525 по различным характеристикам, перечисленным в пояснениях к товарной позиции 2525.
	В данную субпозицию также включаются пластины или чешуйки слюды, даже если они не вырезаны по форме, которые прошли такую обработку, как полировка или приклеивание к основе, и поэтому не относятся к товарной позиции 2525.

ГРУППА 69

Керамические изделия

	I. ИЗДЕЛИЯ ИЗ КРЕМНЕЗЕМИСТОЙ КАМЕННОЙ МУКИ ИЛИ ИЗ АНАЛОГИЧНЫХ КРЕМНЕЗЕМИСТЫХ ПОРОД И ОГНЕУПОРНЫЕ ИЗДЕЛИЯ
6901 00 000 0	Кирпичи, блоки, плитки и другие керамические изделия из кремнеземистой каменной муки (например, из кизельгура, триполита или диатомита) или из аналогичных кремнеземистых пород См. пояснения к данной группе, общие положения к подгруппе I, абзац (А).
	В данную товарную позицию включаются теплоизоляционные кирпичи, полученные формованием и отжигом инфузорной земли.
6902	Кирпичи огнеупорные, блоки, плитки и аналогичные огнеупорные керамические строительные материалы, кроме изделий из кремнеземистой каменной муки или аналогичных кремнеземистых пород В данную товарную позицию включаются огнеупорные изделия, имеющие две основные характеристики: наличие пирометрического конуса, эквивалентного, как минимум, 1500 С, и фактическое предназначение для использования, требующего данную степень огнеупорности.
	См. также пояснения к данной группе, общие положения к подгруппе I, (Б).

6902 10 000 0	<p>Содержащие более 50 мас.% элементов Mg, Ca или Sr, взятых отдельно или вместе, в пересчете на MgO, CaO или Sr₂O₃</p> <p>См. пояснение к субпозиции 6902 10.</p>
6903	<p>Прочие огнеупорные керамические изделия (например, реторты, тигли, муфели, насадки, заглушки, подпорки, пробирные чашки, трубы, трубки, кожухи, прутки, стержни и скользящие затворы), кроме изделий из кремнеземистой каменной муки или аналогичных кремнеземистых пород</p>
	<p>Первый абзац пояснений к товарной позиции 6902 применим в целом к данной товарной позиции. Таким образом, в данную товарную позицию не включаются нитенаправители из агломерированного глинозема для ткацких станков, инструменты и рукоятки для инструментов из аналогичных или других огнеупорных материалов, гранулы алюмосиликатного огнеупорного материала, используемые в качестве носителя катализаторов в различных производственных процессах и т.д.</p>
	<p>II. ПРОЧИЕ КЕРАМИЧЕСКИЕ ИЗДЕЛИЯ</p>
	<p>Общие положения</p> <p>Определение терминов "фарфор", "фаянс" и "каменная керамика", используемых в позициях данной подгруппы, см. в пояснениях к данной группе, общие положения к подгруппе II.</p>
6904	<p>Кирпичи строительные, блоки для полов, камни керамические несущие или для заполнения балочных конструкций и аналогичные изделия из керамики</p> <p>Критерии для определения строительного кирпича из плитняка и камней керамических несущих или для заполнения балочных конструкций указаны в пояснениях к товарной позиции 6907.</p>
6905	<p>Черепица, дефлекторы, зонты над дымовыми трубами, части дымоходов, архитектурные украшения и прочие строительные детали из керамики</p>
6905 10 000 0	<p>Черепица</p> <p>См. пояснения к товарной позиции 6905, второй абзац, (1).</p>
	<p>Черепицу можно отличить от плитки для мощения и облицовки тем, что она, как правило, снабжена шипами или прочими приспособлениями для соединения.</p>
	<p>Прочие</p>

6905 90 000 0	В данную субпозицию включаются изделия, указанные в пояснениях к товарной позиции 6905, второй абзац, (2), (3) и (4).
6907	Плиты для мощения, плитки облицовочные для полов, печей, каминов или стен керамические; кубики керамические для мозаичных работ и аналогичные изделия, на основе или без нее; керамические изделия отделочные
6907 21 900 2, 6907 22 900 2, 6907 22 900 4, 6907 23 900 2, 6907 23 900 4, 6907 40 900 2, 6907 40 900 4	Плитка двойная типа "шпальтплаттен" Для изготовления плитки типа "шпальтплаттен" подготовленная пластичная масса формируется с помощью экструзионного пресса в двойные плитки, которые обрезаются до установленной длины, сушатся и обжигаются.
	После обжига двойная плитка разделяется на отдельные плитки. Гребни на задней части плитки являются отличительной чертой двойной плитки типа "шпальтплаттен".
	Вследствие технологии производства двойная плитка типа "шпальтплаттен" имеет на двух своих более длинных сторонах ступенчатый край. В процессе изготовления такой край обеспечивает защиту передней стороны плитки от повреждения. Максимальное расстояние между внутренним краем и ступенчатым наружным защитным краем составляет 2 мм.
	Двойная плитка типа "шпальтплаттен" выпускается различных цветов, форм и размеров. Ее поверхность может быть ровной, профильной, рифленой или текстурированной другим способом.
	<p>Двойная плитка типа "шпальтплаттен" обычно выглядит следующим образом:</p> 



До разделения После разделения

<p>6907 22 900 2, 6907 22 900 3, 6907 23 900 2, 6907 23 900 3, 6907 40 900 2, 6907 40 900 3</p>	<p>Из грубой керамики См. пояснения к подсубпозициям 6912 00 210 0, 6912 00 810 0.</p>
<p>6909</p>	<p>Изделия керамические для лабораторных, химических или других технических целей; керамические желоба, чаны и аналогичные резервуары, используемые в сельском хозяйстве; керамические горшки, сосуды и аналогичные изделия, используемые для транспортировки или упаковки товаров</p>
<p>6909 11 000 0 – 6909 19 000 9</p>	<p>Изделия керамические для лабораторных, химических или других технических целей См. пояснения к товарной позиции 6909, второй абзац, (1) и (2).</p>
<p>6909 12 000 0</p>	<p>Изделия, имеющие эквивалент твердости 9 или более по шкале Мооса См. пояснение к субпозиции 6909 12.</p>
<p>6909 90 000 0</p>	<p>Прочие См. пояснения к товарной позиции 6909, второй абзац, (3) и (4).</p>
<p>6912 00</p>	<p>Посуда столовая, кухонная и прочие хозяйственные и туалетные изделия из керамики, кроме фарфора Для целей классификации товаров на уровне подсубпозиций данной товарной позиции см. также пояснения к данной группе и, в частности, общие положения к подгруппе II "Прочие керамические изделия".</p>
	<p>Для классификации посуды столовой, кухонной и прочих хозяйственных изделий декоративного характера и, в частности, тех изделий, которые</p>

	имеют рельефные и аналогичные декоративные украшения, см. пояснения к товарной позиции 6913, (Б).
	1. Пивные кружки, как правило, относятся к данной товарной позиции; однако они относятся к товарной позиции 6913, если:
	– их края имеют такую форму или подверглись такой обработке, которая делает их непригодными для использования в качестве посуды для питья;
	– их трудно держать и подносить ко рту из-за их формы;
	– особенность и количество рельефных узоров представляют сложность для мытья;
	– они необычной формы (например, в виде черепа или женского бюста);
	– они раскрашены быстротускнеющими красками.
	2. Изделия в виде пивных кружек с рельефными декоративными узорами, но имеющие емкость менее 0,2 л, как правило, относятся к товарной позиции 6913.
6912 00 210 0, 6912 00 810 0	Из грубой керамики В данные подсубпозиции включаются изделия, получаемые из железосодержащей и известковой глины (кирпичной глины), которые на изломе бывают землистыми, матовыми и цветными (как правило, коричневого, красного или желтого цвета).
	Их осколки гетерогенны; диаметр негомогенных элементов (частиц, включений, пор), характеризующих структуру общей массы, должен быть более 0,15 мм. Поэтому данные элементы различимы невооруженным глазом.
	Кроме того, их пористость (коэффициент поглощения воды) составляет не менее 5 мас.%. Пористость должна измеряться следующим методом:
	<i>Определение коэффициента поглощения воды</i>
	Цель и определение
	Целью данного исследования является определение коэффициента поглощения воды керамическим материалом. Данный коэффициент представляет собой процентное содержание воды, рассчитанное по отношению к исходной массе керамического материала.
	Подготовка исследуемых образцов и проведение исследования
	Для каждого исследуемого изделия должны быть в наличии, как минимум, три образца для испытаний. Они должны состоять из эмалированных частей

	данного изделия и иметь не более одной эмалированной поверхности.
	Площадь поверхности образца для испытаний должна быть равна примерно 30 см ² , его максимальная толщина с учетом слоя эмали – около 8 мм.
	Сушку образцов для испытаний необходимо проводить в сушильной печи в течение 3 часов при температуре 105 С. После охлаждения в сушильной печи их массу (W _d) необходимо определить с точностью 0,05 г. Затем сразу следует погрузить образцы для испытаний в дистиллированную воду таким образом, чтобы образцы не касались дна резервуара.
	После кипячения в воде в течение 2 часов образцы для испытаний оставить в воде на 20 часов. Вынув их из воды, необходимо протереть оставшуюся на их поверхности воду чистой и слегка влажной тряпкой. С помощью слегка влажной щетки с тонкой щетиной следует удалить остатки влаги из полостей и углублений. Затем необходимо определить "влажную" массу (W _w). Коэффициент поглощения воды образцами для испытаний может быть получен путем умножения увеличения массы на 100 и деления на величину "сухой" массы:

$$\frac{W_w - W_d}{W_d} \times 100$$

	Вычисление результатов
	Среднее значение коэффициентов поглощения воды различными образцами для испытаний, выраженное в процентах, является коэффициентом поглощения воды керамическим материалом.
6912 00 230 0, 6912 00 830 0	Каменная керамика В данные подсубпозиции включаются изделия, полученные из глины, как правило, окрашенные в массу; для них характерны небольшие, непрозрачные фрагменты, образовавшиеся в процессе обжига в печи при достаточно высокой температуре, способствующей процессу оплавления. Показатель прозрачности должен определяться с помощью фрагмента изделия толщиной не менее 3 мм в ходе следующего исследования:
	<i>Исследование показателя прозрачности</i>
	Определение

Контур предмета должен быть видим сквозь образец для испытаний толщиной от 2 до 4 мм, расположенный в темном помещении в 50 см от новой, вставленной в контейнер лампы с силой светового потока не менее 1350, но не более 1500 люменов. Замена лампы должна производиться после 50 часов использования.

Контрольно-испытательная аппаратура (см. рисунок ниже)

Аппаратура состоит из контейнера, внутренняя поверхность которого окрашена белой матовой краской. С одной стороны контейнера должна быть помещена лампа (А). Отверстие должно быть сделано на противоположной стороне таким образом, чтобы контур объекта (Б) мог быть виден через образец для испытаний (В).

Размеры контейнера должны быть следующими:

– длина: длина лампы + 50 см;

– ширина и высота: приблизительно 20 см.

Диаметр отверстия – приблизительно 10 см.

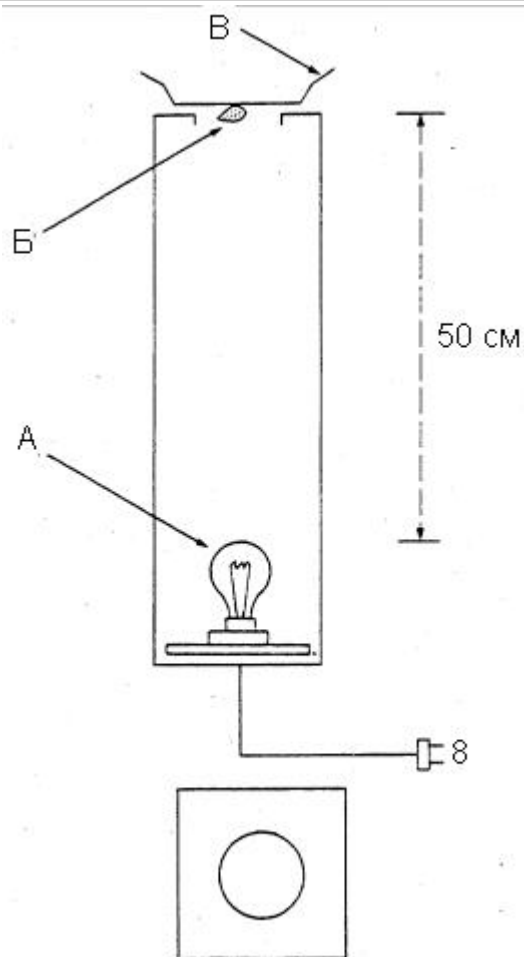

Кроме того, пористость образцов (коэффициент поглощения воды) должна быть 3 мас.% или менее.

	<p>Пористость должна определяться с помощью метода, изложенного в пояснениях к подсубпозициям 6912 00 210 0, 6912 00 810 0.</p>
6912 00 250 0, 6912 00 850 0	<p>Фаянс или тонкая керамика</p> <p>В данные подсубпозиции включаются изделия, полученные путем обжига смеси отборных сортов глины ("тонкая керамика"), иногда смешанных с полевым шпатом и с различными количествами мела (твердый, смешанный по составу, мягкий фаянс).</p>
	<p>Изделия из фаянса характеризуются фрагментами белого или светлого цветов (слегка сероватого, кремового или цвета слоновой кости), а изделия из тонкой керамики – окрашенными фрагментами, варьирующими по цвету от желтого до коричневого или красно-бурого. Их мелкозернистые фрагменты однородны; диаметр неоднородных элементов (гранул, включений, пор), свойственных структуре основной массы, должен быть менее 0,15 мм; данные элементы, следовательно, неразличимы невооруженным глазом.</p>
	<p>Кроме того, их пористость (коэффициент поглощения воды) должна быть 5 мас.% или более. Пористость должна определяться с помощью метода, изложенного в пояснениях к подсубпозициям 6912 00 210 0, 6912 00 810 0.</p>
6912 00 290 0, 6912 00 890 0	<p>Прочая</p> <p>В данные подсубпозиции включаются изделия, которые не отвечают ни критериям, определенным для изделий, относящихся к другим подсубпозициям данной товарной позиции, ни критериям фарфора (товарная позиция 6911).</p>
6913	<p>Статуэтки и прочие декоративные изделия из керамики</p> <p>В данную товарную позицию включаются декоративные тарелки.</p>
	<p>Тарелка считается декоративной в том случае, если:</p>
	<p>82) на внешней стороне имеются декоративные изображения (цветов, растений, ландшафтов, животных, людей, мифологических персонажей, символов или репродукций произведений искусств или религиозных культов и т.д.), которые, с учетом площади поверхности, покрытой изображением, делают ее предназначенной для украшения; и</p>
	<p>83) она не является частью столового сервиза; и</p>
	<p>84) она соответствует одному или нескольким из следующих требований:</p>
	<p>а) имеет по верхнему краю одно или более сквозных отверстий для подвешивания;</p>

	б) поставляется вместе с подставкой, предназначенной для ее демонстрации, и не может быть использована без нее;
	в) имеет форму, размеры, массу, которые не позволяют использовать ее для какой-либо практической цели;
	г) материал, использованный для изготовления или декоративного оформления (в частности, краска, металл), делает ее непригодной для приготовления пищи или использования в процессе еды;
	д) ее полезная поверхность не является гладкой (вследствие чего осложняется процесс мытья).
6913 90 100 0	Из грубой керамики См. пояснения к подсубпозициям 6912 00 210 0, 6912 00 810 0.
6913 90 930 0	Фаянс или тонкая керамика См. пояснения к подсубпозициям 6912 00 250 0, 6912 00 850 0.
6913 90 980 0	Прочие См. пояснения к подсубпозициям 6912 00 290 0, 6912 00 890 0.

ГРУППА 70

Стекло и изделия из него ОБЩИЕ ПОЛОЖЕНИЯ

Термин "оптическое стекло" распространяется на различные виды специального стекла, используемого в производстве оптических приборов, применяемых главным образом в фотографии, астрономии, микроскопии, средствах навигации, системах вооружения (оптический прицел и т.д.), лабораторном оборудовании или при изготовлении некоторых видов офтальмологических линз для коррекции зрения. Существует большой выбор оптического стекла, но общим для всех видов является высокая степень проницаемости и прозрачности, хотя иногда оно тонируется для того, чтобы поглощать в незначительной степени свет определенной частоты. Оно абсолютно гомогенно, то есть обычно без пузырьков или неровностей, имеет коэффициент преломления и рассеивающие свойства, которые отсутствуют у других типов стекла.

Листы стекла, вставленные в рамы из древесины, металла и т.д., рассматриваются как потерявшие основное свойство стекла и включаются в различные товарные позиции, например:

- 1) для обрамления картин (товарные позиции 4414, 8306 и т.д.);
- 2) для машин или транспортных средств (раздел XVI или XVII);
- 3) для дверей, окон домов и т.д. (товарные позиции 4418, 7610 и т.д.).

	Бой стеклянный, скрап и прочие отходы стекла, кроме стекла электронно-лучевых трубок или
--	--

7001 00	другого облученного стекла товарной позиции 8549; стекло в блоках
7001 00 100 0	Бой стеклянный, скрап и прочие отходы стекла См. пояснения к товарной позиции 7001, первый абзац, (А).
	Термин "стеклянный бой" означает битое стекло для повторного использования в производстве стекла.
7001 00 910 0 и 7001 00 990 0	Стекло в блоках См. пояснения к товарной позиции 7001, первый абзац, (Б), и второй и третий абзацы.
7002	Стекло в форме шаров (кроме микросфер товарной позиции 7018), прутков или трубок, необработанное В данную товарную позицию включаются только полуфабрикаты в необработанном виде, то есть не прошедшие обработку после формования, выдувания или вытягивания, за исключением вырезания в случае прутков и трубок или формования/плавления наиболее плохо поддающегося обработке стекла для разглаживания и черного выравнивания поверхности, для снижения риска получения травм при обращении с изделиями из стекла независимо от того, пригодны изделия для использования без дальнейшей обработки или не пригодны.
7002 10 000 0	Шары См. пояснения к товарной позиции 7002, первый абзац, (1), и предпоследний и последний абзацы.
7002 32 000 0	Из прочего стекла с коэффициентом линейного расширения не более 5×10^{-6} на К в интервале температур от 0 °С до 300 °С Основными характеристиками стекла данного вида являются отсутствие свинца, крайне незначительное содержание калия и оксидов щелочно-земельных металлов, значительное количество оксида бора. Такое стекло имеет высокую теплопроводность и поразительную упругость, что делает его устойчивым к резким перепадам температуры; поэтому оно, в частности, пригодно для производства кухонной и столовой посуды, лабораторных стеклянных изделий, стекла для осветительной арматуры и т.д.
7003	Стекло литое и прокатное, листовое или профилированное, имеющее или не имеющее поглощающий, отражающий или неотражающий слой, но не обработанное каким-либо иным способом В данную товарную позицию не включается флоат-стекло (товарная позиция 7005).
	Определение термина "обработанное" см. в примечании 2 (а) к данной группе.

7003 12 100 0 – 7003 19 900 0	Листы неармированные Определение термина "армированное" см. в пояснениях к товарной позиции 7003, предпоследний абзац перед исключениями.
7003 12 100 0 – 7003 12 990 0	Окрашенные в массу (тонируемые в объеме), глушеные, накладные или имеющие поглощающий, отражающий или неотражающий слой Определение термина "поглощающий или отражающий слой" см. в примечании 2 (в) к данной группе. Определение термина "глушеное" см. в пояснениях к товарной позиции 7003, второй абзац, (Б).
	Накладным стеклом является полупросвечивающее стекло, обычно изготовленное из белого матового слоя и тонированного слоя; эти два слоя, наложенные друг на друга, прессуются пока они еще мягкие до их соединения.
7003 20 000 0	Листы армированные См. пояснения к подсубпозициям 7003 12 100 0 – 7003 19 900 0.
7003 30 000 0	Профили Стекло в профилях получают посредством непрерывного процесса, при котором стекло формируется непосредственно на выпуске из печи и в течение остального времени этого непрерывного процесса. В последующем стекло разрезается до нужных размеров, но после изготовления не подвергается дальнейшей обработке.
7004	Стекло тянутое и выдувное, в листах, имеющее или не имеющее поглощающий, отражающий или неотражающий слой, но не обработанное каким-либо иным способом Определение термина "обработанное" см. в примечании 2 (а) к данной группе.
7004 20 100 0 – 7004 20 990 0	Стекло, окрашенное в массу (тонируемое в объеме), глушеное, накладное или имеющее поглощающий, отражающий или неотражающий слой См. пояснения к подсубпозициям 7003 12 100 0 – 7003 12 990 0.
7005	Стекло термически полированное и стекло со шлифованной или полированной поверхностью, в листах, имеющее или не имеющее поглощающий, отражающий или неотражающий слой, но не обработанное иным способом Определение термина "обработанное" см. в примечании 2 (а) к данной группе.
7005 10 050 0 –	Стекло неармированное, имеющее поглощающий, отражающий или неотражающий слой

7005 10 800 0	См. пояснения к подсубпозициям 7003 12 100 0 – 7003 19 900 0 и к подсубпозициям 7003 12 100 0 – 7003 12 990 0, первый абзац, первое предложение.
7005 21 250 0 – 7005 21 800 0	Окрашенное в массу (тонируемое в объеме), глушеное, накладное или только шлифованное Определение термина "глушеное" см. в пояснениях к товарной позиции 7003, второй абзац, (Б).
7010	Бутыли, бутылки, флаконы, кувшины, горшки, банки, ампулы и прочие стеклянные емкости для транспортировки или упаковки товаров; банки для консервирования стеклянные; предохранительные пробки из стекла, пробки, крышки и прочие аналогичные стеклянные изделия
7010 90 210 0	Изготовленные из стеклянных трубок Данные емкости имеют круглое поперечное сечение и постоянную одинаковую толщину стенки, которая, как правило, составляет менее 2 мм. На них нет никаких рельефных отметок, таких как цифры, логотипы, линии или неровности. При визуальном осмотре почти не видно оптического искажения в стекле.
	Объем данных емкостей бывает обычно в пределах от 1 до 100 мл.
	Они используются в основном для упаковки фармацевтических или диагностических препаратов.
7013	Посуда столовая и кухонная, принадлежности туалетные и канцелярские, изделия для домашнего убранства или аналогичных целей, стеклянные (кроме изделий товарной позиции 7010 или 7018)
7013 10 000 0	Из стеклокерамики Определение термина "стеклокерамика" см. в общих положениях пояснений к данной группе, последний абзац, (2).
7013 22 100 0 и 7013 22 900 0	Из свинцового хрустала Определение термина "свинцовый хрусталь" см. в примечании к субпозициям 1 к данной группе.
7013 33 110 0 – 7013 33 990 0	Из свинцового хрустала Определение термина "свинцовый хрусталь" см. в примечании к субпозициям 1 к данной группе.
7013 41 100 0 и 7013 41 900 0	Из свинцового хрустала Определение термина "свинцовый хрусталь" см. в примечании к субпозициям 1 к данной группе.
7013 42 000 0	Из стекла, имеющего коэффициент линейного расширения не более 5×10^{-6} на К в интервале температур от 0 °С до 300 °С См. пояснения к субпозиции 7002 32 000 0.
7013 91 100 0	Из свинцового хрустала

и 7013 91 900 0	Определение термина "свинцовый хрусталь" см. в примечании к субпозициям 1 к данной группе.
7015	Стекла для часов и аналогичные стекла, стекла для корректирующих или не корректирующих зрение очков, изогнутые, вогнутые с углублением или подобные стекла, оптически не обработанные; полые стеклянные сферы и их сегменты для изготовления указанных стекол
7015 10 000 0	Стекла для корректирующих зрение очков См. пояснения к товарной позиции 7015, (B).
7015 90 000 0	Прочие См. пояснения к товарной позиции 7015, (A) и (B).
7016	Блоки для мощения, плиты, кирпичи, плитки и прочие изделия из прессованного или литого стекла, армированные или неармированные, используемые в строительстве; кубики стеклянные и прочие небольшие стеклянные формы, на основе или без основы, для мозаичных или аналогичных декоративных работ; витражи и аналогичные изделия; ячеистое или пеностекло в форме блоков, панелей, плит, в виде оболочек или других форм Прокатное стекло квадратной формы (например, матовое стекло или стекло, по внешнему виду напоминающее мрамор) не относится к данной товарной позиции, а включается в товарную позицию 7003 или 7005, соответственно.
7017	Посуда стеклянная для лабораторных, гигиенических или фармацевтических целей, градуированная или неградуированная, калиброванная или некалиброванная
7017 10 000 0	Из плавленного кварца или других плавленных кремнеземов Изделия, описываемые в данной субпозиции, содержат не менее 99 мас.% кремнезема. В качестве сырья для производства изделий данного типа используются очень чистый кварцевый песок, горный хрусталь или летучие кремнийорганические соединения. Изделия из стекла, изготовленного на основе кварцевого песка, являются матовыми или, по большей части, полупрозрачными. Однако изделия из стекла, изготовленного на основе горного хрусталя или летучих кремнийорганических соединений, абсолютно прозрачные и светопроницаемые.
7017 20 000 0	Из прочего стекла, имеющего коэффициент линейного расширения не более 5×10^{-6} на К в интервале температур от 0 °С до 300 °С См. пояснения к субпозиции 7002 32 000 0.
	Бусины стеклянные, изделия, имитирующие жемчуг, драгоценные или полудрагоценные камни и

7018	аналогичные небольшие формы из стекла, изделия из них, кроме бижутерии; стеклянные глаза, кроме протезов; статуэтки и прочие декоративные изделия из стекла, обработанные паяльной лампой, кроме бижутерии; микросферы стеклянные диаметром не более 1 мм
7018 10 110 0 и 7018 10 190 0	Бусины стеклянные В данные подсубпозиции включаются:
	85) изделия, описываемые в пояснениях к товарной позиции 7018, второй абзац, (А);
	86) аналогичные изделия, известные в торговле как "стеклянные бусины", представляющие собой стеклянные бусины большого размера (приблизительно с грецкий орех). Данные изделия, в основном предназначенные для изготовления бус и браслетов, представлены в различных формах (например, в виде сфер, полусфер, слезинок, кубиков, цилиндров, небольших трубок, конусов, многоугольников) и имеют также сквозные отверстия.
	В данных подсубпозициях небольшие трубки рассматриваются как стеклянные бусины, если их наружный диаметр и длина не превышают 4 мм и 24 мм, соответственно. Их нельзя путать со специальными стандартизованными трубками из свинцового стекла, типа используемого для изготовления ламп накаливания и вольфрамовых ламп; трубки данного вида обычно бесцветные и относятся к товарной позиции 7002.
	Изделия, относящиеся к данным подсубпозициям, обычно поставляются навалом, в мешках, ящиках и т.д.
	В данные подсубпозиции также включаются стеклянные бусины одинакового размера и цвета, нанизанные на нить без разделяющих узлов и приспособлений для крепления для удобства транспортировки и упаковки. Такие бусы обычно скрепляются друг с другом в связки свободными концами или своими нитями и, следовательно, не представляют собой комплекты, вполне готовые к применению.
	В данные подсубпозиции не включаются следующие изделия:
	а) нитки бусин (независимо от того, скреплены они в связки или не скреплены), в которых бусины расположены в определенной манере (например, с последовательным чередованием различного цвета и размера или с нанизыванием в определенном порядке по размеру) или в которых бусины отделены узелками (товарная позиция 7117);

	б) нитки бусин (даже если они состоят из бусин одинакового размера, цвета или обработки), которые имеют застежку или аналогичные приспособления или небольшие по длине, пригодные для ношения в качестве ожерелий (товарная позиция 7117).
7018 10 110 0	Резаные и полированные механически В данную подсубпозицию включаются резаные и механически полированные бусины подсубпозиции 7018 10 190 0, которые отличаются от бус, изготовленных с помощью "тепловой полировки", своими идеально гладкими гранями и острыми кромками. Кроме того, края отверстий часто шлифованы (иногда также полированы) и имеют резкие границы с соответствующими гранями, в то время как края отверстий бусин, обработанных с помощью тепловой полировки, часто бывают скругленными и места их пересечения с гранями не имеют четких границ.
	В основном это изделия, упомянутые в первом абзаце, пункте 2 пояснений к подсубпозициям 7018 10 110 0 и 7018 10 190 0, которые чаще всего и бывают резаными и полированными механически.
7018 10 300 0	Изделия, имитирующие жемчуг В данную подсубпозицию включаются изделия, описанные в пояснениях к товарной позиции 7018, второй абзац, (Б).
	К ниткам бусин, имитирующим жемчуг, применимы пояснения к подсубпозициям 7018 10 110 0 и 7018 10 190 0 при внесении соответствующих изменений.
7018 10 510 0 и 7018 10 590 0	Изделия, имитирующие драгоценные или полудрагоценные камни В данные подсубпозиции включаются изделия, описанные в пояснениях к товарной позиции 7018, второй абзац, (В).
7018 10 510 0	Резаные и полированные механически Резаные и механически полированные имитации драгоценных и полудрагоценных камней данной подсубпозиции отличаются от аналогичных изделий подсубпозиции 7018 10 590 0, обработанных с помощью "тепловой полировки", своими идеально гладкими гранями и острыми краями.
7018 10 900 0	Прочие В данную подсубпозицию включаются имитации коралла, бусы и кабошоны (кроме имитации жемчуга и драгоценных и полудрагоценных камней), используемые в булавках для шляп, подвесках для серег с зажимом, и небольшие стеклянные трубки для обрамления краев.

	Относительно различий между небольшими стеклянными трубками, входящими в данную подсубпозицию и трубками, рассматриваемыми как стеклянные бусы, для классификации в подсубпозициях 7018 10 110 0 и 7018 10 190 0 см. второй абзац пояснений к данным подсубпозициям.
7018 20 000 0	Микросферы стеклянные диаметром не более 1 мм В данную субпозицию включаются изделия, описанные в пояснениях к товарной позиции 7018, второй абзац, (З).
7018 90 100 0	Глаза стеклянные; изделия в виде небольших форм из стекла См. пояснения к товарной позиции 7018, второй абзац, (Д) и (Е).
7018 90 900 0	Прочие В данную подсубпозицию включаются предметы, описанные в пояснениях к товарной позиции 7018, второй абзац, (Ж).
7019	Стекловолокно (включая стекловату) и изделия из него (например, пряжа, ровинги, ткани)
7019 11 000 0	Штапелированное волокно длиной не более 50 мм См. пояснение к субпозиции 7019 11.
7019 12 000 0	Ровинги См. пояснение к субпозиции 7019 12.
7019 13 000 1 и 7019 13 000 9	Прочая пряжа, ленты См. пояснение к субпозиции 7019 13.
7019 14 000 0	Маты, скрепленные механически См. пояснение к субпозиции 7019 14.
7019 15 000 0	Маты, скрепленные химически См. пояснение к субпозиции 7019 15.
7019 61 000 0	Плотные ткани из ровингов См. пояснение к субпозиции 7019 61.
7019 62 000 1 – 7019 62 000 9	Прочие плотные материалы из ровингов См. пояснение к субпозиции 7019 62.
7019 63 000 0	Плотные ткани полотняного переплетения из пряжи, непокрытые или недублированные См. пояснение к субпозиции 7019 63.
7019 64 000 0	Плотные ткани полотняного переплетения из пряжи, покрытые или дублированные См. пояснение к субпозиции 7019 64.
7019 65 000 1 и 7019 65 000 9	Разреженные ткани шириной не более 30 см См. пояснение к субпозиции 7019 65.
7019 66 000 1 и	

7019 66 000 9	Разреженные ткани шириной более 30 см См. пояснение к субпозиции 7019 66.
7019 71 000 1 и 7019 71 000 9	Вуали (тонкие ткани) См. пояснение к субпозиции 7019 71.
7019 72 000 1 – 7019 72 000 9	Прочие плотные материалы См. пояснение к субпозиции 7019 72.
7019 73 000 1 и 7019 73 000 9	Прочие разреженные материалы См. пояснение к субпозиции 7019 73.
7020 00	Изделия из стекла прочие
7020 00 070 0 и 7020 00 080 0	Стекланные колбы для термосов или для других вакуумных сосудов См. пояснения к товарной позиции 7020, второй абзац, (4).
7020 00 080 0	Завершенные в производстве Термин "завершенные в производстве" применяется только к стекланным колбам, готовым к покрытию или защите каким-либо другим способом.

РАЗДЕЛ XIV

ЖЕМЧУГ ПРИРОДНЫЙ ИЛИ КУЛЬТИВИРОВАННЫЙ, ДРАГОЦЕННЫЕ ИЛИ ПОЛУДРАГОЦЕННЫЕ КАМНИ, ДРАГОЦЕННЫЕ МЕТАЛЛЫ, МЕТАЛЛЫ, ПЛАКИРОВАННЫЕ ДРАГОЦЕННЫМИ МЕТАЛЛАМИ, И ИЗДЕЛИЯ ИЗ НИХ; БИЖУТЕРИЯ; МОНЕТЫ ГРУППА 71

Жемчуг природный или культивированный, драгоценные или полудрагоценные камни, драгоценные металлы, металлы, плакированные драгоценными металлами, и изделия из них ; бижутерия; монеты

Дополнительное примечание Евразийского экономического союза:

1.	В подсубпозициях 7106 91 000 1, 7108 12 000 1, 7108 20 000 1, 7110 11 000 1, 7110 21 000 1 термин "слиток" означает металлическое изделие, отлитое в форме усеченной пирамиды, усеченного конуса, призмы (квадратного, прямоугольного или многоугольного поперечного сечения) или цилиндра, не подвергнутое иной обработке.
	I. ЖЕМЧУГ ПРИРОДНЫЙ ИЛИ КУЛЬТИВИРОВАННЫЙ И ДРАГОЦЕННЫЕ ИЛИ ПОЛУДРАГОЦЕННЫЕ КАМНИ
7101	Жемчуг природный или культивированный, обработанный или необработанный, сортированный или несортированный, но ненанизанный,

	неопрямленный или незакрепленный; природный или культивированный жемчуг, временно наназанный для удобства транспортировки
7101 10 000 0	Жемчуг природный См. пояснения к товарной позиции 7101, первые четыре абзаца.
7101 21 000 0 и 7101 22 000 0	Жемчуг культивированный См. пояснения к товарной позиции 7101, пятый абзац.
7101 21 000 0	Необработанный См. пояснения к товарной позиции 7101, шестой абзац.
7101 22 000 0	Обработанный См. пояснения к товарной позиции 7101, шестой абзац.
7102	Алмазы обработанные или необработанные, но неопрямленные или незакрепленные
7102 10 000 0	Несортированные См. пояснение к субпозиции 7102 10.
7102 21 000 0 и 7102 29 000 0	Промышленные См. пояснение к субпозициям 7102 21 и 7102 29.
7102 21 000 0	Необработанные или просто распиленные, расколотые или подвергнутые черновой обработке См. пояснение к субпозициям 7102 21 и 7102 29, третий абзац.
	Черновая обработка – это обработка с помощью шлифования заготовки о другой алмаз для уменьшения ее размера до необходимого.
7102 31 000 0 и 7102 39 000 0	Непромышленные См. пояснение к субпозициям 7102 31 и 7102 39.
7102 31 000 0	Необработанные или просто распиленные, расколотые или подвергнутые черновой обработке См. пояснение к субпозициям 7102 31 и 7102 39, второй абзац.
	Черновая обработка – это обработка с помощью шлифования заготовки о другой алмаз для уменьшения ее размера до необходимого.
7103	Драгоценные (кроме алмазов) и полудрагоценные камни, обработанные или необработанные, сортированные или несортированные, но ненаназанные, неопрямленные или незакрепленные; несортированные драгоценные камни (кроме алмазов) и полудрагоценные камни, временно наназанные для удобства транспортировки

7103 10 000 1 – 7103 10 000 8	Необработанные или просто распиленные или подвергнутые черновой обработке См. пояснение к субпозиции 7103 10.
	В данные подсубпозиции не включаются камни, изготовленные как дублеты или триплеты (подсубпозиция 7103 91 000 1, 7103 91 000 2, 7103 91 000 3, 7103 99 000 1, 7103 99 000 2 или 7103 99 000 8).
7103 91 000 1 – 7103 99 000 8	Обработанные другими способами См. пояснение к субпозициям 7103 91 и 7103 99.
	Камни, изготовленные как дублеты или триплеты, представляют собой камни, полученные наложением одного камня (верхняя часть дублета или триплета) и одного или двух других камней (как правило, более низкого качества) на материал другого вида (например, реконструированные камни или стекло).
	Что касается камней, которые не считаются " обработанными другими способами" (для целей классификации в данных подсубпозициях), а также камней, даже если они не оправлены или не закреплены, включенных в группу 90 или 91, см. пояснения к товарной позиции 7103, третий и пятый абзацы.
	Камни, подвергнутые черновой обработке (обычно называемые "заготовками"), включаются в подсубпозиции 7103 10 000 1 – 7103 10 000 8.
7103 91 000 1 – 7103 91 000 3	Рубины, сапфиры и изумруды Рубин – это разновидность корунда, красный цвет которого обусловлен наличием в нем солей хрома.
	Сапфир – это также разновидность корунда, темно-синий цвет которого обусловлен наличием в нем солей кобальта.
	Изумруд – это разновидность берилла. В природе он , как правило, имеет призматическую форму, а его зеленый цвет обусловлен наличием оксида хрома. Немного более твердый, чем кварц, но менее твердый, чем корунд и алмаз, изумруд высоко ценится благодаря своему цвету и прозрачности. Чаще всего его нарезают на прямоугольники или квадраты.
7104	Драгоценные или полудрагоценные камни, искусственные или реконструированные, обработанные или необработанные, сортированные или несортированные, но ненанизанные, неоправленные или незакрепленные; несортированные искусственные или реконструированные драгоценные или полудрагоценные камни, временно нанизанные для удобства транспортировки

7104 10 000 0	Кварц пьезоэлектрический См. пояснение к субпозиции 7104 10.
	В данную субпозицию не включаются:
	а) пьезоэлектрические кристаллы, изготовленные из химических соединений, таких как сегнетова соль или виннокислый калий-натрий (тетрагидрат двойного тартрата калия натрия), титанат бария, ортомонофосфат аммония или ортомонофосфат рубидия (подсубпозиция 3824 99 960 8);
	б) пьезоэлектрические кристаллы, изготовленные из природных камней (например, кварц, турмалин) (товарная позиция 7103);
	в) пьезоэлектрические кристаллы, изготовленные из искусственных камней, за исключением кварца (подсубпозиция 7104 29 000 9 или 7104 99 000 9);
	г) собранные пьезоэлектрические кристаллы (субпозиция 8541 60 000 0).
7104 21 000 0	Алмазы См. пояснение к субпозиции 7104 21.
7104 29 000 1 – 7104 29 000 9	Прочие Применимы пояснения к подсубпозициям 7103 10 000 1 – 7103 10 000 8 при внесении соответствующих изменений.
7104 91 000 0	Алмазы См. пояснение к субпозиции 7104 91.
7104 99 000 1 – 7104 99 000 9	Прочие Применимо пояснение к субпозициям 7103 91 и 7103 99 при внесении соответствующих изменений.
7105	Крошка и порошок из природных или искусственных драгоценных или полудрагоценных камней
7105 10 000 0	Из алмазов См. пояснения к товарной позиции 7105, второй, третий и четвертый абзацы.
	II. ДРАГОЦЕННЫЕ МЕТАЛЛЫ; МЕТАЛЛЫ, ПЛАКИРОВАННЫЕ ДРАГОЦЕННЫМИ МЕТАЛЛАМИ
7106	Серебро (включая серебро с гальваническим покрытием из золота или платины), необработанное или полуобработанное, или в виде порошка
7106 10 000 0	Порошок Определение термина "порошок" см. в примечании к субпозициям 1 к данной группе.
	Порошкообразные продукты, у которых размер зерна не соответствует размеру, указанному в

	примечании к субпозициям 1 к данной группе, считаются гранулами, включенными в подсубпозицию 7106 91 000 1 или 7106 91 000 9.
	Отходы от обработки серебра или его сплавов, пригодные только для извлечения металла или для использования при изготовлении химикатов, такие как опилки, стружка и пыль, не считаются порошком. Такие отходы включаются в товарную позицию 7112.
	Однако опилки, освобожденные от посторонних веществ и имеющие однородный размер зерна (например, за счет просеивания), считаются порошком, включенным в данную субпозицию, при условии, что они соответствуют приведенным выше требованиям.
7106 91 000 1 и 7106 91 000 9	В необработанном виде В данные подсубпозиции включаются продукты, описанные в пояснениях к товарной позиции 7106, четвертый абзац, (II).
	Прутки, имеющие гладкую поверхность и пробу (для целей продажи), включаются в данные подсубпозиции.
	Зерна серебра и его сплавов включаются в данные подсубпозиции при условии, что они не соответствуют требованиям примечания к субпозициям 1 к данной группе.
	В данные подсубпозиции не включаются прутки, полученные с помощью волочения или прокатки (субпозиция 7106 92 000 0).
7108	Золото (включая золото с гальваническим покрытием из платины) необработанное или полуобработанное, или в виде порошка
7108 11 000 0	Порошок Применимы пояснения к субпозиции 7106 10 000 0 при внесении соответствующих изменений.
7108 12 000 1 и 7108 12 000 9	В прочих необработанных формах Применимы пояснения к подсубпозициям 7106 91 000 1 и 7106 91 000 9 при внесении соответствующих изменений.
7108 20 000 1 и 7108 20 000 9	Монетарное См. пояснение к субпозиции 7108 20.
7110	Платина необработанная или полуобработанная, или в виде порошка Для классификации сплавов в субпозициях данной товарной позиции см. примечание к субпозициям 3 к данной группе.
	Платина

7110 11 000 1 – 7110 19 800 9	Определение термина "платина" в контексте данных подсубпозиций см. в примечании к субпозициям 2 к данной группе.
7110 11 000 1 и 7110 11 000 9	Необработанная или в виде порошка Применимы пояснения к позициям 7106 10 000 0, 7106 91 000 1 и 7106 91 000 9 при внесении соответствующих изменений.
7110 21 000 1 и 7110 21 000 9	Необработанный или в виде порошка Применимы пояснения к позициям 7106 10 000 0, 7106 91 000 1 и 7106 91 000 9 при внесении соответствующих изменений.
7110 31 000 0	Необработанный или в виде порошка Применимы пояснения к позициям 7106 10 000 0, 7106 91 000 1 и 7106 91 000 9 при внесении соответствующих изменений.
7110 41 000 0	Необработанные или в виде порошка Применимы пояснения к позициям 7106 10 000 0, 7106 91 000 1 и 7106 91 000 9 при внесении соответствующих изменений.
7112	Отходы и лом драгоценных металлов или металлов, плакированных драгоценными металлами; прочие отходы и лом, содержащие драгоценный металл или соединения драгоценных металлов, используемые главным образом для извлечения драгоценных металлов, кроме товаров товарной позиции 8549 Отходы и лом драгоценных металлов или металлов, плакированных драгоценными металлами, расплавленные и отлитые в слитки, блоки или аналогичные формы, относятся к категории необработанного металла и не включаются в данную товарную позицию.
	III. ЮВЕЛИРНЫЕ ИЗДЕЛИЯ, ИЗДЕЛИЯ ЗОЛОТЫХ И СЕРЕБРЯНЫХ ДЕЛ МАСТЕРОВ И ДРУГИЕ ИЗДЕЛИЯ
7113	Ювелирные изделия и их части из драгоценных металлов или металлов, плакированных драгоценными металлами См. примечания 2 (А) и 9 к данной группе.
7114	Изделия золотых или серебряных дел мастеров и их части из драгоценных металлов или металлов, плакированных драгоценными металлами См. примечания 2 (А) и 10 к данной группе.
7116	Изделия из природного или культивированного жемчуга, драгоценных или полудрагоценных камней (природных, искусственных или реконструированных) См. примечание 2 (Б) к данной группе.

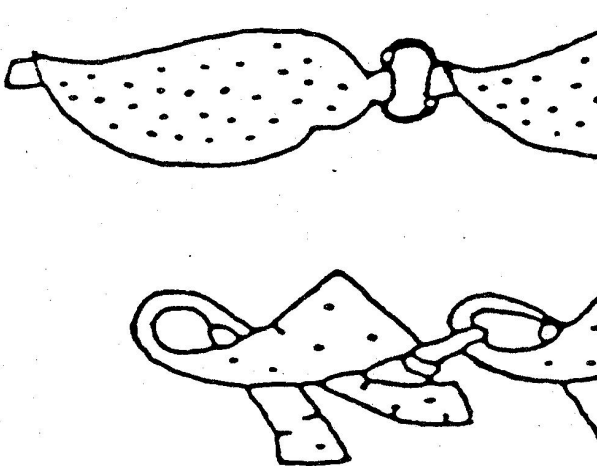
7117	Бижутерия См. примечание 11 к данной группе.
7117 11 000 0 и 7117 19 000 0	Из недорогих металлов, имеющих или не имеющих гальванического покрытия из драгоценных металлов В данные субпозиции включаются:
	1) цепочки из недорогого металла, разрезанные по длине, каждая из которых пригодна для изготовления из нее одного предмета бижутерии посредством, например, присоединения застежки. Длина таких кусков обычно не превышает двух метров;
	2) украшения из недорогого металла, указанные в пояснениях к товарной позиции 7117, второй абзац, (б), примеры которых приведены ниже:
	
7118	Монеты
7118 10 000 0	Монеты (кроме золотых), не являющиеся законным платежным средством См. пояснение к субпозиции 7118 10.

РАЗДЕЛ XV

Недрагоценные МЕТАЛЛЫ И ИЗДЕЛИЯ ИЗ НИХ ОБЩИЕ ПОЛОЖЕНИЯ

Отходы и лом цветных металлов, переплавленные и отлитые в виде слитков, чушек, слябов или в аналогичные виды, классифицируются как необработанный металл, а не как отходы или лом. Они, следовательно, включаются в товарную позицию 7601 (алюминий), 7801 (свинец), 7901 (цинк) или в субпозицию 8104 11 000 0 или 8104 19 000 0 (магний).

Термин "металл" распространяется также на металл, имеющий аморфную (некристаллическую) структуру, например, металлические стекла и продукты порошковой металлургии.

Группа 72

Черные металлы

Дополнительное примечание:

1.	Нижеприведенные термины означают:		
	–	"электротехническая сталь" (подсубпозиции 7209 16 100 0, 7209 17 100 0, 7209 18 100 0, 7209 26 100 0, 7209 27 100 0, 7209 28 100 0 и 7211 23 200 0) – прокат плоский, который при переменном токе с частотой 50 Гц и магнитном потоке 1 Т имеет потерю мощности на килограмм массы, подсчитанную по методу Эпштейна:	
		–	2,1 Вт или менее в случае, если его толщина менее 0,20 мм,
		–	3,6 Вт или менее в случае, если его толщина составляет не менее 0,20, но менее 0,60 мм,
		–	6 Вт или менее в случае, если его толщина составляет не менее 0,60, но не более 1,50 мм;
	–	"белая жечь" (подсубпозиции 7210 12 200 0, 7210 70 100 0, 7212 10 100 0 и 7212 40 200 0) – прокат плоский (толщиной менее 0,5 мм), покрытый слоем металла с содержанием олова 97 мас.% или более;	
	–	"инструментальная сталь" (подсубпозиции 7224 10 100 0, 7224 90 020 0, 7225 30 100 0, 7225 40 120, 7226 91 200 0, 7228 30 200 0, 7228 40 100 0, 7228 50 200 0 и 7228 60 200 0) – легированные стали, отличные от коррозионностойкой или быстрорежущей стали, содержащие одну из следующих композиций с другими элементами или без них:	
		–	менее 0,6 мас.% углерода и 0,7 мас.% или более кремния и 0,05 мас.% или более ванадия или 4 мас.% или более вольфрама,
		–	0,8 мас.% или более углерода и 0,05 мас.% или более ванадия,
		–	более 1,2 мас.% углерода и не менее 11 мас.%, но не более 15 мас.% хрома,
			0,16 мас.% или более, но не более 0,5 мас.% углерода и 3,8 мас.% или более, но не более 4,3 мас

		—	.% никеля и 1,1 мас.% или более, но не более 1,5 мас.% хрома и 0,15 мас.% или более, но не более 0,5 мас.% молибдена,
		—	0,3 мас.% или более, но не более 0,5 мас.% углерода и 1,4 мас.% или более, но не более 2,1 мас.% хрома и 0,15 мас.% или более, но не более 0,5 мас.% молибдена и менее 1,2 мас.% никеля,
		—	0,3 мас.% или более углерода и менее 5,2 мас.% хрома и 0,65 мас.% или более молибдена или 0,4 мас.% или более вольфрама,
		—	0,5 мас.% или более, но не более 0,6 мас.% углерода и 1,25 мас.% или более, но не более 1,8 мас.% никеля и 0,5 мас.% или более, но не более 1,2 мас.% хрома и 0,15 мас.% или более, но не более 0,5 мас.% молибдена.

ОБЩИЕ ПОЛОЖЕНИЯ

А. При необходимости разграничения кованных и прокатанных изделий можно использовать несколько способов (см. товарные позиции 7207, 7214, 7216, 7218, 7224 и 7228).

При наличии целого изделия прежде всего следует обратить внимание на неравномерности его поперечного сечения:

- если неравномерности нерегулярные, то изделие получено методомковки;
- если неравномерности регулярные или если поперечное сечение равномерное, то изделие может быть кованным или прокатанным. В этом случае нужно рассмотреть все следующие критерии:

1) размеры поперечного сечения

Если изделие имеет большое поперечное сечение (свыше 150 000 мм²), то оно, вероятно, было получено методомковки. Если же изделие имеет небольшое

поперечное сечение (минимальный размер менее 15 мм), то оно, вероятно, было получено методом прокатки;

2) форма поперечного сечения

Если изделие имеет простую форму поперечного сечения (например, квадратную, прямоугольную, круглую, шестигранную и т.д.), то оно могло быть получено как методом прокатки, так и методомковки, в то время как изделия с более сложной конфигурацией поперечного сечения почти всегда получены методом прокатки;

3) длина

Если длина изделия превышает 5 м, то оно, почти наверняка, было получено методом прокатки; изделия меньшей длины могли быть получены как методом прокатки, так и методомковки;

4) допуски на размер

Допустимые отклонения от номинального размера поперечного сечения строже соблюдаются для прокатанных изделий, чем для кованых;

5) металлографический аспект

Поскольку обычно коэффициент уковки прокатанных изделий значительно выше, чем у кованых изделий, почти всегда можно найти между ними отличия путем изучения с помощью микроскопа.

Главными факторами, которые необходимо изучить, являются характер неметаллических включений и структура:

а) включения в прокатанных изделиях оказываются тонкими, очень вытянутыми почти параллельно направлению прокатки; в кованых изделиях они менее вытянуты (имеют почти эллиптическую форму) и не параллельны;

б) для структуры прокатанных изделий, изучаемых после отжига, если изделие было подвергнуто закалке и отпуску, характерно наличие почти прямолинейных штрихов, располагающихся параллельно направлению прокатки. В кованых изделиях штрихов намного меньше, а иногда они практически отсутствуют;

б) количество

Как правило, кованые изделия поставляются в небольшом количестве.

Прокатка металла может осуществляться как в горячем, так и в холодном состоянии. В зависимости от формы заготовки для прокатки, а также формы и положения прокатных валков этот технологический процесс может быть применен для производства плоского проката (а именно: тонколистовой и толстой листовой стали), обручной стали и полосы, а также прутков с круглым или многоугольным поперечным сечением или специальных профилей переменного поперечного сечения, труб, трубок и т.п.

Б. Определение некоторых типов пластической деформации (таких как прокатка, ковка, штамповка) см. в общих положениях пояснений к группе 72, часть (IV), (A) и (Б)

В. Различия между горячекатаными или горячетянутыми изделиями и изделиями, изготовленными или окончательно обработанными в холодном состоянии, см. в общих положениях пояснений к группе 72, часть (IV), (Б), последний абзац.

Некоторые из перечисленных различий между горячекатаными и холоднокатаными изделиями могут быть уменьшены или устранены с помощью отжига холоднокатаных изделий. Аналогично, если горячекатаные изделия были подвергнуты легкой окончательной обработке в холодном состоянии, то различия имеют место только в отношении твердости поверхности и общего вида изделия.

Окончательная холодная обработка горячекатаных или горячетянутых прутков, фасонных профилей, уголков и специальных профилей может осуществляться с помощью чистового волочения или других технологических процессов (преимущественно очистки или калибровки), которые повышают качество чистовой отделки изделия. Такой цикл обработки позволяет отнести их к категории изделий, подвергнутых "холодной деформации или отделке в холодном состоянии".

Однако холодная дрессировка и черновое удаление окалины не являются процессами очистки или калибровки и поэтому не влияют на классификацию прутков, уголков, фасонных профилей и специальных профилей, относящихся к категории изделий "без дальнейшей обработки, кроме горячей прокатки или экструдирования". Аналогично скрученные прутки не должны относиться к "изделиям, окончательно обработанным в холодном состоянии".

Г. Определение плакирования металлов см. в общих положениях пояснений к данной группе, часть (IV), (В), (2), (д).

Недрагоценные металлы, плакированные драгоценными металлами, независимо от толщины плакирования, относятся к группе 71.

Д. Комментарии, касающиеся поверхностной обработки, см. в общих положениях пояснений к группе 72, часть (IV), (В), (2), (г).

Е. Кованые изделия, обработанные начерно, но не имеющие необработанного внешнего вида изделия, грубо обработанного ковкой, товарной позиции 7207, 7218 или 7224, должны быть отнесены к товарным позициям, соответствующим окончательно обработанным изделиям (обычно относятся к группам 82, 84, 85 и 87). Поэтому кованые заготовки коленчатых валов из черных металлов включаются в товарную позицию 8483.

	I. ПЕРВИЧНЫЕ ПРОДУКТЫ; ПРОДУКТЫ В ФОРМЕ ГРАНУЛ ИЛИ ПОРОШКА
7201	Передельный и зеркальный чугун в чушках, болванках или других первичных формах
	Определения передельного и зеркального чугуна приведены в примечаниях 1 (а) и 1 (б) к данной группе.

	<p>Передельный чугун, как определено в примечании 1 (а) к данной группе, содержащий более 6 мас.%, но не более 30 мас.% марганца, относится к зеркальному чугуну (подсубпозиция 7201 50 900 0). Если сплав, имеющий такой процент марганца, содержит другой элемент в большей пропорции, чем перечислено в примечании 1 (а) (например, содержание кремния в нем более 8 мас.%), то он относится к ферросплавам. В данном примере он должен включаться в позиции 7202 21 000 0 – 7202 29 900 0 (ферросилиций). (Если сплав содержит более 30 мас.% марганца и более 8 мас.% кремния, то он считается ферросиликомарганцем и относится к субпозиции 7202 30 000 0, а если содержит дополнительный легирующий элемент в пропорции, установленной примечанием 1 (в), то включается в подсубпозицию 7202 99 800 0.)</p>
	<p>Передельный чугун, как определено в примечании 1 (а) к данной группе, который не относится к зеркальному чугуну и поэтому должен относиться к подсубпозициям 7201 10 110 0 – 7201 50 900 0, является разновидностью чугуна, содержащего 6 мас.% или менее марганца. Этот вид чугуна разделяют на чугун передельный нелегированный (позиции 7201 10 110 0 – 7201 20 000 0) и чугун передельный легированный (подсубпозиция 7201 50 100 0 или 7201 50 900 0) в зависимости от содержания легирующего элемента.</p>
	<p>Определение легированного передельного чугуна дано в примечании к субпозициям 1 (а) к данной группе; нелегированный передельный чугун не может содержать более чем взятых отдельно или совокупно:</p>
	– 0,2 мас.% хрома;
	– 0,3 мас.% меди;
	– 0,3 мас.% никеля;
	– 0,1 мас.% каждого из следующих элементов: алюминия, молибдена, титана, вольфрама, ванадия.
7201 50 100 0	<p>Легированный передельный чугун, содержащий не менее 0,3 мас.%, но не более 1 мас.% титана и не менее 0,5 мас.%, но не более 1 мас.% ванадия</p> <p>Продукты данной подсубпозиции используются в основном для производства изделий, которые должны быть особенно износоустойчивыми, как, например, коленчатые валы, тормозные барабаны, поршни насосов, прокатные валки, штампы для штамповки на молотах, колена трубопроводов, изложницы.</p>
7201 50 900 0	<p>Прочий</p> <p>В данную подсубпозицию включаются следующие виды передельного чугуна:</p>

	3) содержащие никель (0,5 – 3,5 мас.%) для производства изделий с высоким сопротивлением при напряжении;
	4) "Ni-Hard" (содержащий 3,3 – 5 мас.% никеля и 1,4 – 2,6 мас.% хрома) для производства изделий с высокой износостойкостью;
	5) с высоким содержанием никеля, хрома, кремния или меди для производства изделий, обладающих коррозионной стойкостью;
	6) содержащие также никель или хром для производства жаропрочных изделий;
	7) содержащие медь.
7202	<p>Ферросплавы</p> <p>Примечание 1 (в) к данной группе определяет "ферросплавы", устанавливая специальные ограничения на содержание легирующих элементов цветных металлов и элемента железа.</p>
	Классификацию ферросплавов в субпозициях товарной позиции 7202 см. в примечании к субпозициям 2 к данной группе.
	Таким образом, например, ферросплав, содержащий более 30 мас.% марганца и 8 мас.% или менее кремния, включается в позиции 7202 11 200 0 – 7202 19 000 0. Однако если он содержит более чем 30 мас.% марганца и более 8 мас.% кремния, то он включается в субпозицию 7202 30 000 0. Аналогично для того, чтобы быть включенным в подсубпозицию 7202 99 800 0, ферросиликомарганцеалюминиевый сплав должен содержать более 8 мас.% кремния, более 30 мас.% марганца и более 10 мас.% алюминия.
	Если ферросплав, состоящий из двух, трех или четырех компонентов, специально не поименован, то он включается в подсубпозицию 7202 99 800 0.
	Отходы черной металлургии, переплавленные и снова отлитые в виде слитков, имеющие состав ферросплава и используемые в качестве присадки при производстве специальных сталей, включаются в подсубпозиции товарной позиции 7202 в соответствии с материалом, из которого они состоят.
	В данную товарную позицию не включаются отходы от плавки цветных металлов, которые из-за наличия в них серы, фосфора или прочих примесей не могут использоваться как ферросплавы (обычно товарная позиция 2620).
7202 11 200 0 –	<p>Ферромарганец</p> <p>Ферромарганец имеет вид необработанных заготовок и белый мерцающий излом. Он хрупок и очень тверд. Ферромарганец используется для</p>

7202 19 000 0	раскисления, десульфуризации и повторного науглероживания стали и для легирования стали присадкой марганца в качестве легирующего элемента.
7202 11 200 0 и 7202 11 800 0	Содержащий более 2 мас.% углерода В данные подсубпозиции включаются те виды ферромарганца, которые известны как высокоуглеродистые (высокоуглеродистый ферромарганец). Количество углерода обычно составляет 6 – 7 мас.%. Содержание марганца должно превышать 30 мас.%, но, как правило, остается в пределах 70 – 80 мас.%.
7202 19 000 0	Прочий В данную субпозицию включается ферромарганец со средним (1,25 – 1,5 мас.%) или низким (менее 0,75 мас.%) содержанием углерода. Содержание марганца может варьироваться в пределах 80 – 90 мас.%.
	Такие продукты используются в производстве легированной марганцовистой стали, требующей низкого содержания углерода.
7202 21 000 0 – 7202 29 900 0	Ферросилиций Ферросилиций, имеющий блестящий серый излом, хрупок. В торговле существуют типы ферросилиция, содержащие от 10 до почти 96 мас.% кремния и 0,1 – 0,2 мас.% углерода.
	Он используется для рафинирования стали или производства различных марок стали, содержащей кремний (в частности, "тонколистовой и толстой листовой электротехнической стали"), или (вместо более дорогого кремния) в качестве восстановителя (термосиликон-процесс) в других металлургических процессах, например, в металлургии марганца.
7202 30 000 0	Ферросиликомарганец Ферросиликомарганец, известный также как просто силикомарганец, используется в различных модификациях, содержащих более 8 мас.% и до 35 мас.% кремния, более 30 мас.% и до 75 мас.% марганца и до 3 мас.% углерода.
	Применяется он так же, как и ферросилиций, но эффект комбинирования кремния и марганца сводит к минимуму наличие неметаллических примесей и в конечном счете уменьшает содержание кислорода.
7202 41 100 0 – 7202 49 900 0	Феррохром Феррохром имеет вид очень твердой кристаллической массы, причем кристаллы его иногда оказываются весьма развитыми.
	Он обычно содержит 60 – 75 мас.% хрома. Содержание углерода в обычном феррохроме составляет 4 – 10 мас.%, но может быть даже таким

	<p>низким, как 0,01 мас.% с соответствующим уменьшением хрупкости. Феррохром используется в производстве хромистых сталей.</p>
7202 50 000 0	<p>Ферросиликохром Ферросиликохром содержит, как правило, 30 мас.% кремния и 50 мас.% хрома. Содержание углерода в нем может быть или высоким, или очень низким, как и в случае с феррохромом.</p>
	<p>Он используется в тех же целях, что и феррохром. Наличие кремния облегчает раскисление стали.</p>
7202 60 000 0	<p>Ферроникель Ферроникель, включаемый в данную субпозицию, содержит менее 0,5 мас.% серы и обычно используется в качестве легирующего элемента при производстве никелевой стали.</p>
	<p>Ферроникель с содержанием серы 0,5 мас.% или более не может использоваться с таким составом при производстве различных марок никелевой стали. В таком случае он рассматривается как промежуточный продукт в никелевой металлургии и поэтому включается в товарную позицию 7501.</p>
	<p>Однако некоторые сплавы, известные в торговле как литейный никель, используемые для отливки специальных коррозиестойких и жаропрочных изделий, включаются в данную субпозицию. Это относится, например, к некоторым типам аустенитного чугуна, известным в торговле под различными фирменными названиями и содержащим до 36 мас.% никеля, 6 мас.% хрома, 6 мас.% кремния, более 2 мас.% углерода и иногда в небольших количествах другие элементы (алюминий, марганец, медь и т.д.). В Номенклатуре эти продукты не могут относиться ни к передельному чугуну из-за содержания в нем более 10 мас.% никеля, ни к стали из-за содержания в нем более 2 мас.% углерода.</p>
7202 99 800 0	<p>Прочие В данную подсубпозицию включаются ферросиликокальций, ферромарганцетитан, ферросиликоникель, ферросиликоалюминиекальций, ферроалюминий, ферросиликоалюминий, ферросиликомарганцеалюминий.</p>
	<p>Ферроалюминий, как правило, содержит 12 – 30 мас.% алюминия.</p>
	<p>Определенные виды ферроалюминия иногда используются непосредственно для отливки специальных деталей благодаря его высокой коррозионной стойкости, даже при высоких температурах, а также наличию магнитных и термических свойств.</p>

	Ферросиликоалюминий используется в сплавах с различным составом, например:
	– 45 мас.% кремния и 20 – 25 мас.% алюминия;
	– 65 – 75 мас.% кремния, 10 – 15 мас.% алюминия и 3 – 4 мас.% титана;
	– 20 – 25 мас.% кремния, 20 – 25 мас.% марганца и 10 – 12 мас.% алюминия.
	Ферросиликомарганцеалюминий, как правило, содержит 20 мас.% кремния, 35 мас.% марганца и 10 – 12 мас.% алюминия.
7203	Продукты прямого восстановления железной руды и прочее губчатое железо в кусках, окатышах или аналогичных формах; железо с минимальным содержанием основного элемента 99,94 мас.% в кусках, окатышах или аналогичных формах
7203 90 000 0	Прочие Помимо продуктов, упомянутых во второй части наименования товарной позиции 7203, включенных в предпоследний абзац пояснений к данной товарной позиции, в данную субпозицию входят губчато-железистые продукты, полученные путем, отличным от непосредственного восстановления железной руды, то есть те, которые были получены из расплавленного передельного чугуна с использованием технологии распыления.
7204	Отходы и лом черных металлов; слитки черных металлов для переплавки (шихтовые слитки) Помимо отходов и лома, описанных в пояснениях к товарной позиции 7204 (А), в данную товарную позицию также включаются разрезанные на куски использованные рельсы длиной менее 1,5 м (см. пояснения к подсубпозиции 7302 10 900 0).
7204 41 100 0	Токарная стружка, обрезки, обломки, отходы фрезерного производства, опилки В данную подсубпозицию не включаются фрезерные отходы и опилки (например, после просеивания), отделенные от инородных тел (например, с помощью намагничивания), частицы которых однородны по размеру. В зависимости от размера частиц (см. примечание 8 (б) к разделу XV и примечание 1 (з) к данной группе) эти продукты относятся к субпозиции 7205 10 000 0, 7205 21 000 0 или 7205 29 000 0.
7204 49 100 0	Дробленые (резаные) Дроблеными (резаными) отходами и ломом считаются продукты, 95 мас.% которых имеют размер менее 200 мм.
7204 49 900 0	Прочие В данную подсубпозицию включаются отходы и лом, представленные навалом, состоящие, например

	, из смеси чугуна, луженой стали и различных сортов стали, разнообразных видов.
7205	Гранулы и порошки из передельного и зеркального чугуна, черных металлов
7205 21 000 0 и 7205 29 000 0	Порошки Продукты данных субпозиций могут быть смешаны либо с легирующими элементами в определенных целях, упомянутых в пояснениях к товарной позиции 7205, (Б), либо с защитными элементами (например, с цинком) с тем, чтобы избежать риска самовозгорания железа.
	II. ЖЕЛЕЗО И НЕЛЕГИРОВАННАЯ СТАЛЬ
7208	Прокат плоский из железа или нелегированной стали шириной 600 мм или более, горячекатаный, неплакированный, без гальванического или другого покрытия Под термином "вторичная прокатка" в подсубпозициях данной товарной позиции понимается процесс, при котором металл протягивается между валками, вращающимися в противоположных направлениях, в результате чего уменьшается его толщина. Этот процесс может привести к улучшению качества поверхности металла либо его механических свойств. Однако термин "вторичная прокатка" не распространяется на процесс "пропуска в дрессировочной клети", при котором происходит незначительное уменьшение толщины, или другие процессы, при которых металлу придается определенная форма, но толщина его не уменьшается.
7208 90 200 0 и 7208 90 800 0	Прочий В данные подсубпозиции включается плоский прокат, подвергнутый одному или более видам поверхностной обработки, упомянутым в пояснениях к товарной позиции 7208, второй абзац, (3) – (5), и/или нарезанный по форме, отличной от квадрата или прямоугольника, но без какой-либо дальнейшей обработки.
	В данные подсубпозиции также включается плоский прокат, который после прокатки подвергался такой обработке, как гофрирование, перфорация, скашивание или закругление кромок.
	Однако изделия, имеющие на поверхности рельефный рисунок, полученный непосредственно в процессе прокатки, не считаются подвергнутыми обработке в смысле данных подсубпозиций.
7209	Прокат плоский из железа или нелегированной стали шириной 600 мм или более, холоднокатаный (обжатый в холодном состоянии), неплакированный, без гальванического или другого покрытия

7209 90 200 0 и 7209 90 800 0	Прочий Применимы пояснения к подсубпозициям 7208 90 200 0 и 7208 90 800 0 при внесении соответствующих изменений.
7210	Прокат плоский из железа или нелегированной стали шириной 600 мм или более, лакированный, с гальваническим или другим покрытием В данной товарной позиции лакированными считаются изделия, которые подвергались лакированию, как описано в общих положениях пояснений к данной группе, часть (IV), (В), (2), (д), и изделия с гальваническим или другим покрытием, которые подверглись одному из видов обработки, указанных в вышеупомянутой части общих положений пояснений, (г), (iv) и (v).
7210 12 200 0	Белая жечь В данную подсубпозицию не включается лакированная белая жечь (подсубпозиция 7210 70 100 0).
7210 20 000 0	С гальваническим или другим покрытием свинцом, включая свинцово-оловянный сплав В данную субпозицию под термином "жечь с покрытием свинцово-оловянным сплавом" следует понимать плоский прокат толщиной менее 0,5 мм, который с помощью электролиза или погружением в ванну с расплавленным металлом покрыт слоем свинцово-оловянного сплава. Количество свинца на обеих поверхностях изделия не может превышать 120 г/м ² .
7210 30 000 0	Электролитически оцинкованный См. пояснение к субпозициям 7210 30, 7210 41 и 7210 49.
7210 41 000 0	Гофрированный См. пояснения к товарной позиции 7208, шестой абзац.
7210 61 000 0	С гальваническим или другим покрытием алюминивно-цинковыми сплавами В данную субпозицию включается плоский прокат с гальваническим или другим покрытием сплавами, в которых алюминий преобладает над цинком по массе. Допускаются другие легирующие элементы.
7210 90 800 0	Прочий Помимо эмалированной тонколистовой стали или толстой листовой стали в данную подсубпозицию включаются посеребренные, позолоченные или покрытые платиной гальваническим способом тонколистовая сталь и толстая листовой сталь, то есть покрытая драгоценными металлами с одной или с обеих сторон с применением процессов, отличных от плакирования: электролитическое

	осаждение, распыление и испарение под вакуумом (см. общие положения пояснений к данной группе, часть (IV), (B), 2, (г), (iv)).
7211	<p>Прокат плоский из железа или нелегированной стали шириной менее 600 мм, неплакированный, без гальванического или другого покрытия</p> <p>В данную товарную позицию не включается плоский прокат, имеющий форму, отличную от квадратной или прямоугольной, даже если его ширина составляет менее 600 мм (товарная позиция 7208).</p>
7212	<p>Прокат плоский из железа или нелегированной стали шириной менее 600 мм, плакированный, с гальваническим или другим покрытием</p> <p>Применимы пояснения к товарной позиции 7210 и ее подсубпозициям при внесении соответствующих изменений.</p>
7212 10 100 0	<p>Белая жечь, без дальнейшей обработки, кроме обработки поверхности</p> <p>В данную подсубпозицию не включается белая жечь, без дальнейшей обработки, кроме покрытия лаком (подсубпозиция 7212 40 200 0).</p>
7212 50 610 0	<p>С гальваническим или другим покрытием алюминий-цинковыми сплавами</p> <p>Применимы пояснения к субпозиции 7210 61 000 0 при внесении соответствующих изменений.</p>
7214	<p>Прутки прочие из железа или нелегированной стали, без дальнейшей обработки, кромековки, горячей прокатки, горячего волочения или горячего экструдирования, но включая скрученные после прокатки</p>
7214 10 000 0	<p>Кованые</p> <p>Отличия между коваными и прокатанными изделиями см. в общих положениях пояснений к данной группе, (A).</p>
7215	<p>Прутки прочие из железа или нелегированной стали</p>
7215 50 110 0 – 7215 50 800 0	<p>Без дальнейшей обработки, кроме холодной деформации или отделки в холодном состоянии, прочие</p> <p>Окончательная холодная обработка горячекатаных или горячетянутых прутков может осуществляться с помощью чистового волочения или других технологических процессов (преимущественно очистки или калибровки), которые повышают качество чистовой отделки изделия. Улучшение чистовой отделки снижает допустимые отклонения по диаметру и округлости, устраняет с поверхности недостатки, такие как микротрещины или обезуглероженные зоны. Такой цикл обработки</p>

	позволяет отнести их к категории изделий, подвергнутых "холодной деформации или отделке в холодном состоянии".
	Они, как правило, имеют сглаженную и довольно однородную поверхность. Они свободны от выемок и прочих поверхностных дефектов, несмотря на то, что обработка по размеру прутков может быть очень слабой к средним шероховатостям, соответственно, к степени зачистки.
	Обработка поверхности в дополнение к тому, о чем упоминается выше, такая как полировка, исключается (см. пояснения к субпозиции 7215 90 000 0).
7215 90 000 0	Прочие В данную субпозицию включаются кованные, горячекатаные или горячетянутые прутки, а также прутки, полученные холодной обработкой металла, которые подверглись:
	8) обработке поверхности в дополнение к тому, о чем упоминается в пояснениях к товарной позиции 7214, четвертый абзац, (1) – (3), например, полировке, выглаживанию, искусственному окислению, фосфатированию, оксалатированию, нанесению покрытия и (за исключением горячекатаных или горячетянутых прутков) плакированию; или
	9) механической обработке, такой как перфорация или калибровка.
7216	Уголки, фасонные и специальные профили из железа или нелегированной стали В данную товарную позицию не включаются: перфорированные уголки и уголки типа "Halfen", фасонные и специальные профили, которые относятся к товарной позиции 7308 и описаны в пояснениях к этой товарной позиции.
7216 32 110 0	С параллельными полками В данную подсубпозицию включаются только профили, в которых как внутренняя, так внешняя поверхность полки параллельны.
	Изделия имеют профиль, показанный ниже на рисунке:

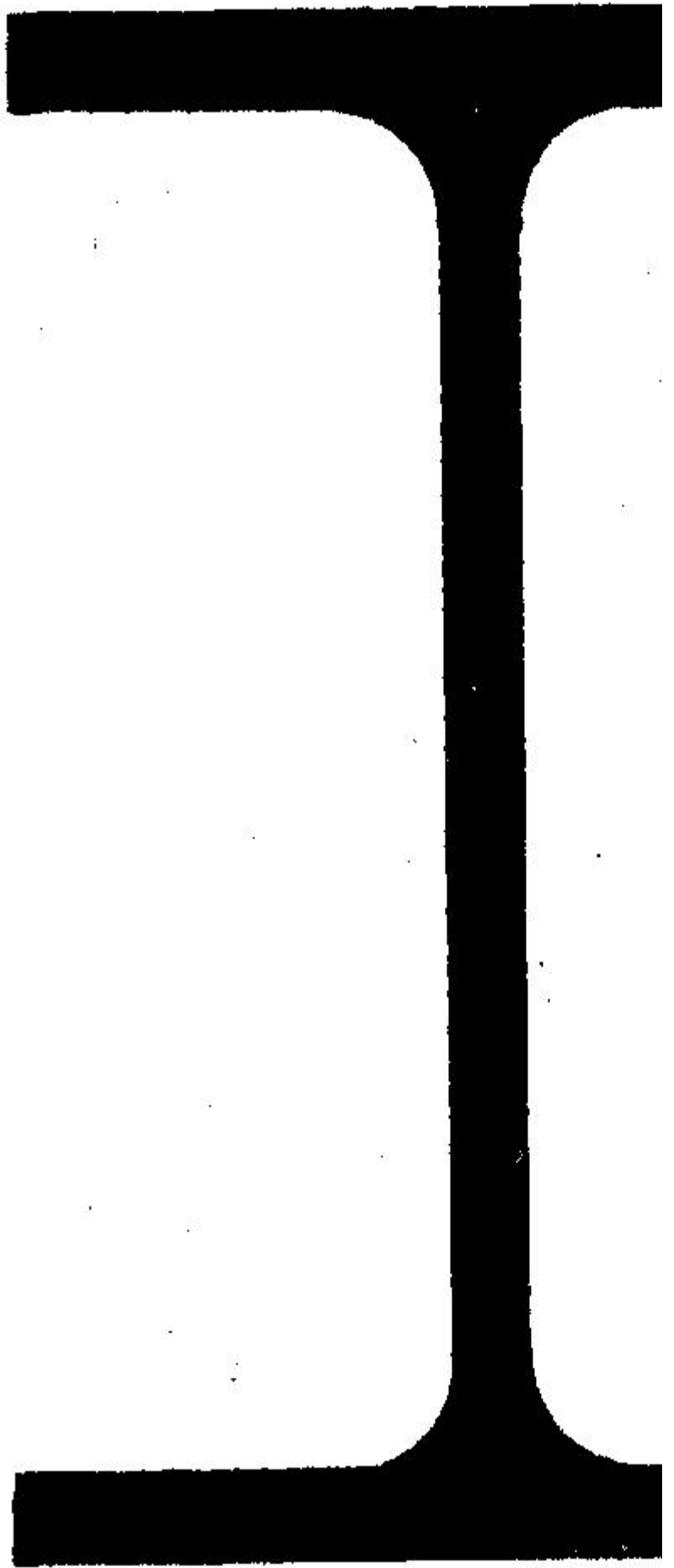

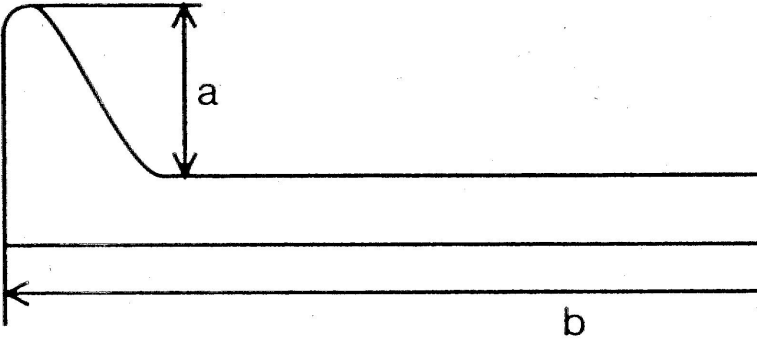
7216 32 910 0	С параллельными полками См. пояснения к подсубпозиции 7216 32 110 0.
7216 50 910 0	Прокат бульбообразного профиля В данную подсубпозицию включаются изделия, имеющие однородное сплошное поперечное сечение по всей длине (см. рисунок ниже), ширина которых, как правило, составляет менее 430 мм, а высота (а) бульбы – 1/7 ширины (b) профиля.
	
7216 69 000 0	Прочие В данную субпозицию включаются уголки, фасонные и специальные профили, деформированные в холодном состоянии или подвергнутые окончательной отделке в холодном состоянии с помощью волочения с уменьшением толщины.
7216 91 100 0 и 7216 91 800 0	Холоднодеформированные или отделанные в холодном состоянии, полученные из плоского проката Применимы пояснения к субпозиции 7215 90 000 0 при внесении соответствующих изменений.
7216 91 100 0	Профилированные (ребристые) листы Профилированные (ребристые) листы используются в основном для наружной облицовки фасада здания.
	Обычно они имеют вид, показанный ниже на рисунке:

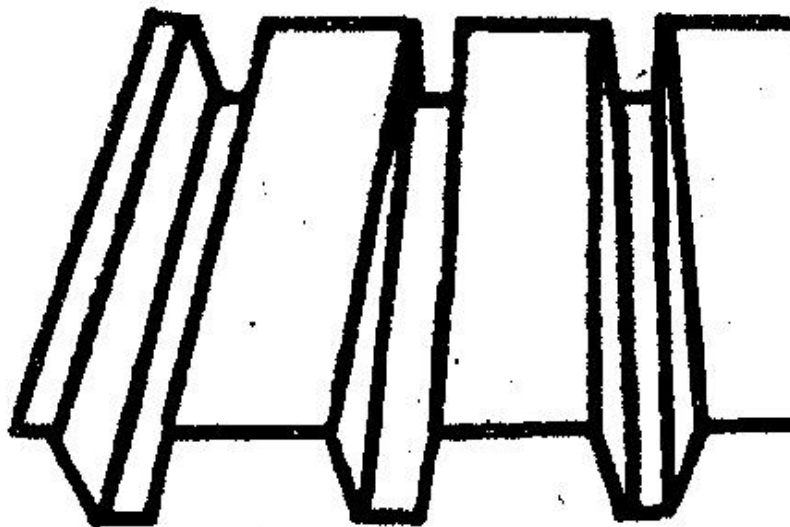

	В данную подсубпозицию не включаются профилированные листы с крепежными приспособлениями (подсубпозиция 7308 90 590 0).
7216 99 000 0	Прочие Применимы пояснения к субпозиции 7215 90 000 0 при внесении соответствующих изменений.
	III. КОРРОЗИОННОСТОЙКАЯ СТАЛЬ
7219	Прокат плоский из коррозионностойкой стали, шириной 600 мм или более
7219 90 200 0 – 7219 90 800 9	Прочий В данные подсубпозиции включается горяче- или холоднокатаный плоский прокат, который подвергся одному и более видам поверхностной обработки, о которых упомянуто в общих положениях пояснений к данной группе, часть (IV), (B), (2), (г) и (д), или имеют форму, отличную от квадрата или прямоугольника.
	В данные подсубпозиции включается горяче- или холоднокатаный плоский прокат, который после прокатки подвергся такой операции, как перфорирование, скашивание или закругление кромок.
7220	Прокат плоский из коррозионностойкой стали, шириной менее 600 мм В данную товарную позицию не включается плоский прокат, имеющий форму, отличную от квадратной или прямоугольной, даже если его ширина составляет менее 600 мм (товарная позиция 7219).
	IV. ДРУГИЕ ВИДЫ ЛЕГИРОВАННЫХ СТАЛЕЙ; ПРУТКИ ПУСТОТЕЛЬНЫЕ ДЛЯ БУРОВЫХ РАБОТ ИЗ ЛЕГИРОВАННОЙ ИЛИ НЕЛЕГИРОВАННОЙ СТАЛИ

7225	Прокат плоский из других видов легированных сталей, шириной 600 мм или более
7225 11 000 0	Текстурированной с ориентированным зерном Текстурированный прокат с ориентированным зерном обладает значительно лучшими магнитными свойствами в направлении, параллельном направлению прокатки, чем в перпендикулярном направлении ("Goss texture"). Такие изделия, как правило, покрываются изоляционным слоем, представляющим собой стеклообразную пленку (преимущественно из силиката магния).
7226	Прокат плоский из других видов легированных сталей, шириной менее 600 мм
7226 11 000 0	Текстурированной с ориентированным зерном См. пояснения к субпозиции 7225 11 000 0.
7226 99 100 0	Электролитически оцинкованный См. пояснение к субпозициям 7210 30, 7210 41 и 7210 49.
7226 99 300 0	Оцинкованный иным способом См. пояснение к субпозициям 7210 30, 7210 41 и 7210 49.
7227	Прутки горячекатаные, в свободно смотанных бухтах, из других видов легированных сталей
7227 90 950 0	Прочие В данную подсубпозицию включается проволока, используемая для сварки, кроме проволоки, указанной в товарной позиции 8311.
7228	Прутки прочие из других видов легированных сталей; уголки, фасонные и специальные профили, из других видов легированных сталей; прутки пустотелые для буровых работ из легированной или нелегированной стали
7228 40 100 0 и 7228 40 900 0	Прутки прочие, без дальнейшей обработки, кромековки Различия между коваными и прокатанными изделиями см. в общих положениях пояснений к данной группе, (A).

группа 73

Изделия из черных металлов

Дополнительное примечание:

1.	Бурильные трубы применяются для спуска в буровую скважину и подъема породоразрушающего инструмента, передачи вращения, создания осевой нагрузки на инструмент, подвода промывочной жидкости или сжатого воздуха к забою. Различают
----	--

	обычные, утяжеленные и ведущие бурильные трубы .
	Обычные бурильные трубы (товарная позиция 7304) – обычно цельнотянутые круглого поперечного сечения, соединяются между собой с помощью бурильных замков или полузамков со специальной крупной конической резьбой.
	Утяжеленные бурильные трубы (товарная позиция 8431) – обычно круглого или квадратного поперечного сечения с увеличенной толщиной стенки; они также соединяются с помощью резьбы и служат для увеличения жесткости нижней части колонны и создания нагрузки на породоразрушающий инструмент.
	Ведущие бурильные трубы (товарная позиция 8431) – многогранного поперечного сечения, размещаются сверху колонны бурильных труб и передают ей вращение от вращателя буровой установки.

7301	<p>Конструкции шпунтовые из черных металлов, сверленные или несверленные, перфорированные или неперфорированные, монолитные или изготовленные из сборных элементов; уголки, фасонные и специальные профили сварные, из черных металлов</p> <p>В данную товарную позицию включаются: шпунтовые конструкции и сварные уголки, фасонные и специальные профили, которые прошли такую обработку, как сверление, скручивание и т.д., при условии, что такая обработка не придала им характер изделий, включенных в другую товарную позицию.</p>
7301 20 000 0	<p>Уголки, фасонные и специальные профили</p> <p>В данную субпозицию не включаются перфорированные уголки и уголки типа "Halfen", фасонные и специальные профили (товарная позиция 7308).</p>
7302	<p>Изделия из черных металлов, используемые для железнодорожных или трамвайных путей: рельсы, контррельсы и зубчатые рельсы, переводные рельсы, крестовины глухого пересечения, переводные штанги и прочие поперечные соединения, шпалы, стыковые накладки и подкладки, клинья, опорные плиты, крюковые рельсовые болты, подушки и растяжки, станины, поперечины и прочие детали, предназначенные для соединения или крепления рельсов</p>
7302 10 100 0	<p>Токоведущие с деталями из цветного металла</p> <p>В данную подсубпозицию включаются только токоведущие рельсы, исключая путевые рельсы, контактная поверхность которых выполнена из цветного металла (алюминий, медь) или которые имеют контакты из цветных металлов.</p>
	<p>Контактные рельсы, включенные в данную подсубпозицию, обычно называемые "третьими (или четвертыми) рельсами", имеют то же сечение, что и путевой рельс, либо в виде двойного Т, либо прямоугольное или трапецидальное и т.п. сечение. Контактные рельсы изготавливаются из стали, которая обычно мягче, чем сталь путевого рельса, потому что механические свойства могут повлиять на электрические параметры, а именно, на электрическое сопротивление, которое для стали путевого рельса приблизительно равно $0,19 \times 10^{-6}$ ом·м, и только $0,11$ ом·м для стали с низким содержанием углерода (приблизительно 0,08 мас.%), марганца (</p>

	0,20 мас.%) и даже 0,10 мм для стали армко, практически чистого железа (99,9 мас.%).
	Контактные рельсы могут иметь верхний, боковой или нижний контакт и часто защищены оболочкой из резины, которая оставляет непокрытой сторону, по которой скользит токоприемник.
7302 10 220 0 и 7302 10 280 0	Рельсы широкоподошвенные Широкоподошвенные рельсы в большинстве случаев используются для обычных и высокоскоростных железнодорожных путей или в горах, или в межрегиональной сети.
	Они имеют следующий вид:
	
7302 10 400 0	Рельсы с желобом Рельсы с желобом специально предназначены для трамвайных путей и для промышленного применения, например, для подъемных кранов и надземных транспортеров. Профиль рельса разработан таким образом, чтобы реборда колеса уместались в незаполненное пространство желоба.
	Они имеют следующий вид:
	
7302 10 900 0	Использованные В данную подсубпозицию не включаются использованные рельсы, относящиеся к лому товарной позиции 7204, например, искривленные рельсы и разрезанные рельсы длиной менее 1,5 м.
7303 00	Трубы, трубки и профили полые, из чугунного литья
	Трубы и трубки, используемые в системах, работающих под давлением

7303 00 100 0	<p>В данную подсубпозицию включаются литые чугунные трубы и трубки, обычно используемые в качестве трубопроводов (часто зарытых в землю) для газа и воды. Они способны выдерживать давление не менее 10 – 13 бар. Почти всегда такие трубы и трубки изготавливаются из высокопрочного ковкого чугуна (минимальный предел прочности на разрыв – 420 МПа). Они должны обладать высокими механическими свойствами (в частности, при пластической деформации) с тем, чтобы не подвергнуться деформации при постепенном движении грунта. Поэтому они имеют предел текучести не менее 300 МПа.</p>
7304	<p>Трубы, трубки и профили полые, бесшовные, из черных металлов (кроме чугуна)</p> <p>Изделия данной товарной позиции, длина которых не превышает в два раза самый большой наружный размер поперечного сечения, не рассматривают как трубы или трубки. Их считают либо фитингами для труб или трубок (товарная позиция 7307), либо шайбами (товарная позиция 7318).</p>
7304 31 200 1 – 7304 31 200 8	<p>Прецизионные трубы</p> <p>Для продукции данных подсубпозиций характерна гладкая, блестящая или полированная внутренняя или внешняя поверхность. А их допуски более строгие, чем допуски для труб, подвергнутых горячей чистовой обработке.</p>
	<p>Трубы, удовлетворяющие требованиям стандарта ISO 3304 и сходных с ним национальных стандартов, используются в гидравлических или пневматических сетях, амортизаторах, гидравлических или пневматических винтах и при производстве частей моторных транспортных средств, двигателей или машин.</p>
	<p>Однако трубы, удовлетворяющие положениям стандартов ISO 2604 и 6759, а также соответствующих национальных стандартов, используются как трубопроводы в емкостях, находящихся под давлением: котлах, пароперегревателях, теплообменниках и экономайзерах энергоустановок, где требуются допуски, налагаемые на прецизионные трубы.</p>
7304 39 100 0	<p>Необработанные, прямые, с равномерной толщиной стенки для использования исключительно в производстве труб другого сечения и с другой толщиной стенки</p> <p>В данную подсубпозицию включаются бесшовные стальные трубы, которые обычно изготавливаются путем прошивки и горячей прокатки или прошивки и горячего волочения; обычно они называются "заготовками". Они предназначены для того, чтобы быть превращенными в трубы другого профиля и с другой толщиной стенок с меньшими допустимыми отклонениями размера.</p>
	<p>Они имеют грубо обрезанные концы с удаленными заусенцами и не подвергнуты другой чистовой обработке. Их внутренние и внешние поверхности грубы и имеют окалину. Они не смазаны, не покрыты цинком и не окрашены.</p>
7304 39 520 1 – 7304 39 580 9	<p>Трубы с нарезанной резьбой или на которые может быть нарезана резьба (газовые трубы)</p> <p>Трубы данного вида изготавливаются путем горячей прокатки и калибровки. Их наружный диаметр составляет 13,5 – 165,1 мм, поставляются с гладкими концами или с нарезанной на концах резьбой с муфтами. Их поверхности либо не подвергнуты чистовой обработке, либо покрыты слоем цинка или другого защитного материала, например, пластмассы или битума.</p>
	<p>Горячая чистовая обработка придает механические свойства, которые позволяют на месте проведения работ резать трубы до необходимой длины, изгибать их, а где необходимо, нарезать резьбу.</p>
	<p>Они в основном используются для распределения пара, воды или газа в зданиях.</p>

	К ним предъявляются требования стандарта ISO 65 и соответствующих национальных стандартов.
7304 49 100 0	Необработанные, прямые, с равномерной толщиной стенки для использования исключительно в производстве труб другого сечения и с другой толщиной стенки См. пояснения к подсубпозиции 7304 39 100 0.
7304 51 810 1 и 7304 51 810 9	Прецизионные трубы См. пояснения к подсубпозициям 7304 31 200 1 – 7304 31 200 8.
7304 59 100 0	Необработанные, прямые, с равномерной толщиной стенки для использования исключительно в производстве труб другого сечения и с другой толщиной стенки См. пояснения к подсубпозиции 7304 39 100 0.
7305	Трубы и трубки прочие (например, сварные, клепаные или соединенные аналогичным способом), с круглым сечением, наружный диаметр которых более 406,4 мм, из черных металлов Применимы пояснения к товарной позиции 7304 при внесении соответствующих изменений.
7306	Трубы, трубки и профили полые прочие (например, с открытым швом или сварные, клепаные или соединенные аналогичным способом), из черных металлов Применимы пояснения к товарной позиции 7304 при внесении соответствующих изменений.
7306 30 110 0 – 7306 30 190 9	Прецизионные трубы с толщиной стенки В данные подсубпозиции включаются прецизионные трубы, не подвергнутые дальнейшей обработке, кроме калибровки, и прецизионные трубы сварные и холоднотянутые.
	<i>1. Трубы, не подвергнутые дальнейшей обработке, кроме калибровки</i>
	Трубы данного вида обычно изготавливаются с помощью сварки сопротивлением непрерывным швом без присадочного металла или с помощью индукционной сварки из рулонного горячекатанного или холоднокатанного плоского проката после холодного формоизменения в продольном направлении.
	Большая часть их поверхности не имеет окалины и покрыта смазкой, которая образовалась в процессе смазывания во время формовки, сварки и калибровки. Наружный сварной шов отсутствует, поскольку он устраняется сразу после сварки. В некоторых случаях сварной шов также удаляется с внутренней поверхности изделия.
	Сразу после холодной обработки и калибровки данные изделия остаются в затвердевшем состоянии, пока не потребуются термическая обработка для восстановления структуры.
	В основном они используются для изготовления деталей моторных транспортных средств или машин, металлической мебели, велосипедных рам, детских колясок, ворот и балюстрад.
	Они удовлетворяют требованиям стандарта ISO 3306 и соответствующих национальных стандартов.
	<i>2. Сварные, тянутые трубы</i>
	Эти виды труб можно отличить от сварных прецизионных труб, которые не подвергались дальнейшей обработке, кроме калибровки, тем, что отсутствует след сварного шва на наружной или внутренней поверхности трубы и на их размеры налагаются более жесткие допуски.

	Их использование такое же, как и у труб подсубпозиций 7304 31 200 1, 7304 31 200 2, 7304 31 200 8, 7304 51 810 1 и 7304 51 810 9.
	Они удовлетворяют требованиям стандартов ISO 3305 или ISO 2604 и 6758, если трубы используются для изготовления емкостей, находящихся под давлением.
7306 30 410 1 – 7306 30 490 9	Трубы с нарезанной резьбой или на которые может быть нарезана резьба (газовые трубы) Такие трубы изготавливаются путем процесса проковки сварного шва после горячей обработки. В отношении других характеристик и использования см. пояснения к подсубпозициям 7304 39 520 1 – 7304 39 580 9.
7306 50 200 1 и 7306 50 200 9	Прецизионные трубы См. пояснения к подсубпозициям 7306 30 110 0 – 7306 30 190 9.
7307	Фитинги для труб или трубок (например, соединения, колена, сгоны), из черных металлов
7307 11 100 0 и 7307 11 900 0	Из нековкого чугуна Термин "нековкий чугун" распространяется на серый литейный чугун.
	В данные подсубпозиции включаются фитинги из чугуна, такие как колена, отводы, муфты, соединения, фланцы и тройники. Они соединяются с чугунными либо стальными трубами или трубками с помощью резьбового или механического соединения.
7307 19 100 0	Из ковкого чугуна Ковкий чугун является промежуточным продуктом между серым чугуном (графит имеет форму пластинок) и литой сталью. Ковкий чугун легко отливается и твердеет, а также становится ковким после соответствующей термической обработки. В процессе термической обработки углерод частично удаляется или меняет свое структурное состояние; в конечном итоге углерод откладывается в виде включений, которые не ослабляют прочность металла, как чешуйки графита в сером чугуне.
	Изделия, в которых содержание углерода составляет 2 мас.% или менее, считаются изготовленными из литой стали и включаются в подсубпозицию 7307 19 900 0 (см. примечание 1 к данной группе).
	Термин "ковкий чугун" распространяется на чугун с шаровидным графитом.
	См. также пояснения к подсубпозициям 7307 11 100 0 и 7307 11 900 0, второй абзац.
7307 23 100 0	Колена и отводы В данную подсубпозицию включаются колена и отводы, имеющие постоянную толщину между образующими линиями, как указано в стандарте ISO 3419 – 1981 и соответствующих национальных стандартах.
	Концы колен и отводов обрезаются под прямым углом, а изделия с более толстыми стенками имеют скошенную кромку для облегчения приваривания к трубам.
	Фитинги представляются с изгибом под углом 45 или 90 (известны как колена) или с изгибом под углом 180 (известны как отводы).
	В данную подсубпозицию также включаются колена и отводы, имеющие непостоянную толщину.
7307 23 900 0	Прочие В данную подсубпозицию включаются главным образом тройники и крестовины, муфты, заглушки и концентрические или эксцентрические трубные переходники,

	описанные в стандарте ISO 3419 – 1981 и соответствующих национальных стандартах.
	Сведения, касающиеся обработки концов, см. в пояснениях к подсубпозиции 7307 23 100 0.
7307 93 110 0	Колена и отводы См. пояснения к подсубпозиции 7307 23 100 0.
7307 93 190 0	Прочие См. пояснения к подсубпозиции 7307 23 900 0.
7307 93 910 0	Колена и отводы См. пояснения к подсубпозиции 7307 23 100 0.
7307 93 990 0	Прочие См. пояснения к подсубпозиции 7307 23 900 0.
7308	Металлоконструкции из черных металлов (кроме сборных строительных конструкций товарной позиции 9406) и их части (например, мосты и их секции, ворота шлюзов, башни, решетчатые мачты, перекрытия для крыш, строительные фермы, двери и окна и их рамы, пороги для дверей, жалюзи, балюстрады, опоры и колонны); листы, прутки, уголки, фасонные профили, трубы и аналогичные изделия, из черных металлов, предназначенные для использования в металлоконструкциях Помимо изделий, указанных в пояснениях к товарной позиции 7308, в данную товарную позицию включаются:
	10) перфорированные уголки ("удобные для использования уголки" или "уголки Дексион с пазами"), готовые для сборки металлоконструкций, таких как стеллажи, наборы полок, мебель, лестницы, строительные леса, каркасы крыши, представляемые отдельно или в наборах;
	11) уголки типа "Halfen", фасонные профили и профили приблизительно омегаобразного сечения с прорезями, расположенными на неодинаковых расстояниях друг от друга вдоль опорной части, слегка выгнутые для того, чтобы вставить анкерные планки, предназначенные для заделывания в бетонные полы, потолки и стены, для обеспечения надежного крепления с помощью специальных болтов оборудования различных типов (станков, железнодорожных путей, конвейеров, монорельсов, передвижных подъемных кранов, трубопроводов и т.д.).
7308 90 590 0	Прочие В данную подсубпозицию включаются панели с изолирующим слоем между стенкой из профилированного (ребристого) листа подсубпозиции 7216 91 100 0 и стенкой из непрофилированного листа.
7310	Цистерны, бочки, барабаны, канистры, ящики и аналогичные емкости, из черных металлов, для любых веществ (кроме сжатого или сжиженного газа) вместимостью не более 300 л, с облицовкой или теплоизоляцией или без них, но без механического или теплотехнического оборудования
7310 21 110 1 и 7310 21 110 9	Банки, используемые для консервирования пищевых продуктов В данные подсубпозиции включаются банки, имеющие следующие характеристики:
	а) корпус банки:
	– имеет нанесенное печатным способом название продукта; или
	– поставляется без каких-либо надписей и затем снабжается этикеткой с названием продукта;

	б) верхняя часть банки всегда открывается полностью и может иметь, например, кольцо, которое позволяет открывать верхнюю часть.
	Верхняя часть может поставляться отдельно.
7310 21 190 1 и 7310 21 190 9	Банки, используемые для консервирования напитков В данные подсубпозиции включаются банки, имеющие следующие характеристики:
	а) на корпусе банки всегда напечатано название напитка;
	б) банка всегда открывается частично и может иметь, например, кольцо, которое вытаскивает или проталкивает язычок.
	Верхняя часть может поставляться отдельно.
7311 00	Емкости для сжатого или сжиженного газа, из черных металлов В данную товарную позицию не включаются переносные нагнетательные устройства для накачивания шин, которые помимо резервуара сжатого воздуха имеют манометр, заполняющую трубку, переходной наконечник, впускной и выпускной воздушные клапаны и в которых манометр используется для измерения давления в шине, а не в резервуаре (подсубпозиции 9026 20 400 0 и 9026 20 800 0).
7312	Скрученная проволока, тросы, канаты, плетеные шнуры, стропы и аналогичные изделия, из черных металлов, без электрической изоляции
7312 10 610 1 – 7312 10 690 9	Скрученная проволока Скрученная проволока состоит из проволок круглого поперечного сечения, навитых в один или более слоев вокруг сердечника. Скрученная проволока может быть круглоскрученной, плоскоскрученной и треугольноскрученной в зависимости от поперечного сечения.
7312 10 810 1 – 7312 10 980 9	Канаты и тросы (включая канаты закрытой конструкции) Канаты обычно состоят из ряда скруток, навитых в один или более слоев вокруг сердечника.
	Канаты закрытой конструкции имеют один или более внешних слоев, состоящих целиком или частично из сцепленной проволоки таким образом, что поверхность канатов защищена от воды и внешних воздействий. Они всегда имеют округлую форму поперечного сечения.
7318	Винты, болты, гайки, глухари, ввертные крюки, заклепки, шпонки, шплинты, шайбы (включая пружинные) и аналогичные изделия, из черных металлов
7318 11 000 0	Глухари Глухари – это особый вид шурупа для дерева, который отличается от последнего тем, что имеет шестигранную или квадратную головку и может иметь прикрепленную гайку.
	Есть два типа глухарей: – шурупы, используемые для соединения рельсов с деревянными шпалами, которые, в принципе, представляют собой большие шурупы для дерева с шестигранной или квадратной нешлифованной головкой (см. пример А), – шурупы, используемые для сборки балок и аналогичных тяжелых деревянных изделий, которые для целей их использования имеют диаметр стержня более 5 мм (см. пример Б).



Пример А



Пример Б

Винты с разреженными витками резьбы

7318 14 910 0	<p>В данную подсубпозицию включаются упрочненные винты с головкой и крепежной резьбой (V-образной формы) для вкручивания в листовую металл. Эта резьба не является метрической и нарезается по всей длине тела винта. Конец винта заострен или в виде шипа. Обычно они имеют следующий вид:</p>
	
7318 15 110 0	<p>Выточенные из прутков, профилей или проволоки сплошного поперечного сечения, с толщиной стержня не более 6 мм</p> <p>К изделиям, изготовленным на винторезном станке, относятся изделия, выточенные на винторезном станке из прутков, профилей или проволоки с сохранением их исходного поперечного сечения. Эти изделия необязательно обтачиваются по всей их длине.</p>
	<p>Помимо токарной обработки эти изделия могут подвергаться другим металлообрабатывающим операциям, таким как фрезерование, сверление, растачивание или строгание. Кроме того, они могут иметь шлицы или канавки. Обработка поверхности, в результате которой не происходит изменение формы изделия и которая осуществляется после токарной обработки, допускается при условии, что изделия по-прежнему идентифицируются как полученные в результате токарной обработки.</p>
7318 15 200 0	<p>Для крепления конструктивных элементов железнодорожного пути</p> <p>В данную подсубпозицию включаются:</p>
	<p>12) болты-крюки, которые обычно имеют квадратную или трапециевидную головку с шейкой квадратного сечения или без такой шейки и используются для металлических шпал;</p>
	<p>13) стыковые болты, имеющие обычно квадратную или круглую головку и овальную шейку и используемые для соединения рельсов между собой;</p>
	<p>14) прочие болты для крепления конструктивного материала железнодорожного полотна, которые обычно снабжены навинченными гайками и имеют толщину стержня не менее 18 мм.</p>
7318 15 300 1 – 7318 15 490 0	<p>Без головок</p> <p>В данные подсубпозиции включаются изделия, имеющие обычно следующий вид:</p>

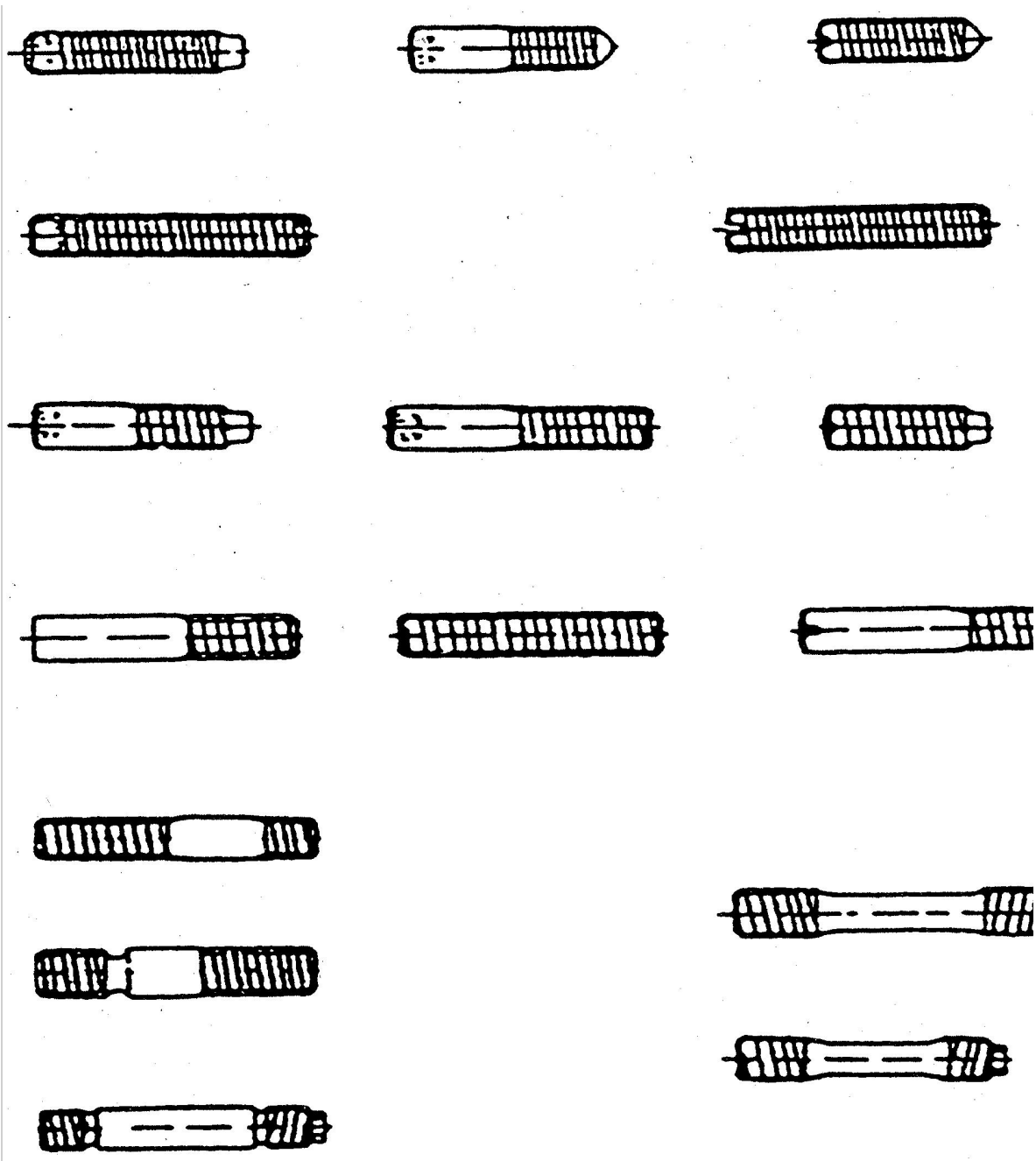

7318 15 900 1
и
7318 15 900 8

Прочие

В данные подсубпозиции включаются винты и болты с квадратными торцевыми, квадратными, восьмигранными или трехгранными головками,

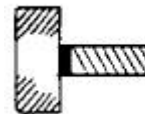



Барашковые винты

Винты с накатанной головкой

Винты с плоской головкой

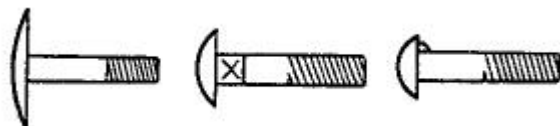
винты и болты с круглыми головками различных видов, например:

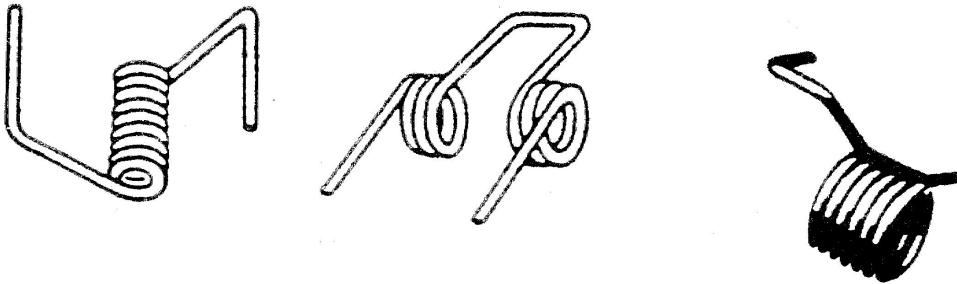

7318 16 200 0	Выточенные из прутков, профилей или проволоки сплошного поперечного сечения, с диаметром отверстия не более 6 мм См. пояснения к подсубпозиции 7318 15 110 0.
7318 16 910 1 – 7318 16 990 0	Прочие, с внутренним диаметром Внутренний диаметр следует измерять по впадине профиля резьбы. Диаметр болтов следует измерять по вершине профиля резьбы.
7320	Пружины, рессоры и листы для них, из черных металлов
7320 10 110 0	Пластинчатые рессоры и листы для них Пластинчатые рессоры – это горячеобработанные листовые рессоры с поперечным сечением, уменьшающимся от центра к краю.
7320 20 810 1 – 7320 20 810 8	Винтовые пружины, работающие на сжатие Винтовые пружины, работающие на сжатие, предназначены для реакции на сжатие и поэтому имеют зазоры между витками.
7320 20 850 1 – 7320 20 850 8	Винтовые пружины, работающие на растяжение Винтовые пружины, работающие на растяжение, предназначены для реакции на растяжение и поэтому не имеют зазоров между витками.
7320 20 890 1 – 7320 20 890 8	Прочие В данные подсубпозиции включаются винтовые пружины, работающие на кручение, и спиральные пружины. Винтовые пружины, работающие на кручение, обычно имеют следующий вид:
	
	Спиральные пружины обычно имеют следующий вид:
	
7320 90 300 0	Дисковые пружины Дисковые пружины обычно имеют следующий вид:

		
	Блок дисковых пружин (в разрезе)	Отдельная дисковая пружина
7324	Оборудование санитарно-техническое и его части, из черных металлов	
7324 10 000 1 и 7324 10 000 9	<p>Раковины и умывальники из коррозионнстойкой стали</p> <p>Определение коррозионнстойкой стали дано в примечании 1 (д) к группе 72.</p> <p>Изделия данных подсубпозиций обычно изготавливаются из коррозионнстойкой стали аустенитного класса с содержанием примерно 18 мас.% хрома и 8 мас.% никеля.</p>	
	<p>Данные изделия изготавливаются либо посредством глубокой вытяжки коррозионнстойкой листовой стали, в результате чего получаются цельные раковины, либо посредством соединения одной или более частей раковины с одной или двумя гладкими или гофрированными сливными полками.</p>	
7326	Изделия из черных металлов прочие	
7326 20 000 1 – 7326 20 000 9	<p>Изделия из проволоки, изготовленной из черных металлов</p> <p>В данные подсубпозиции включаются изделия, состоящие из одной или нескольких стальных проволок, проложенных между двумя полосами бумаги или пластмассы, необрезанные по длине. Эти изделия обычно поставляются на катушках для использования в машинах автоматической упаковки.</p>	
	<p>Если эти изделия нарезаны по длине на короткие куски (пригодные для запечатывания сумок, мешков и т.п.), то они включаются в товарную позицию 8309 (см. пояснения к товарной позиции 8309, второй абзац, (9)).</p>	

группа 74

Медь и изделия из нее

7406	Порошки и чешуйки медные
7406 20 000 0	<p>Порошки слоистой структуры; чешуйки</p> <p>Порошки слоистой структуры могут быть определены с помощью микроскопа. Они имеют мелкозернистую структуру, обычно блестят, слегка маслянистые, используются, как правило, в качестве пигмента для красителей.</p>
	<p>Чешуйки видны невооруженным глазом или через увеличительное стекло. Они представляют собой мелкие, тонкие, неправильной формы пластинки и используются, как правило, в качестве материала покрытий.</p>
7407	<p>Прутки и профили медные</p> <p>В данную товарную позицию включаются профили с замкнутой поверхностью (полые профили), не подпадающие под определение труб и трубок.</p>

7411	Трубы и трубки медные Применимы пояснения к товарной позиции 7304 при внесении соответствующих изменений.
------	--

группа 75

Никель и изделия из него

7507	Трубы, трубки и фитинги для них (например, муфты, колена, фланцы) никелевые
7507 11 000 0 и 7507 12 000 0	Трубы и трубки Применимы пояснения к товарной позиции 7304 при внесении соответствующих изменений.

группа 76

Алюминий и изделия из него

Дополнительное примечание:

1.	В подсубпозиции 7601 20 200, следующие термины означают:	
	—	"слябы" – необработанные изделия, имеющие постоянное по всей длине сплошное поперечное сечение в форме прямоугольников или других многоугольников, шириной более 800 мм, толщиной более 280 мм и длиной всегда превосходящей ширину и толщину. Эти продукты предназначены для прокатки;
	—	"биллеты" – необработанные изделия, имеющие постоянное по всей длине сплошное поперечное сечение в форме кругов (включая "сплюсненные круги"), диаметром более 125 мм. Эти продукты предназначены для экструдирования.

Дополнительное примечание Евразийского экономического союза:

1.	В подсубпозиции 7606 12 200 2 термин "многослойные панели" означает плоский многослойный материал, состоящий из двух внешних алюминиевых листов с нанесенным на них покрытием и одного или нескольких слоев наполнителя, образующего внутренний слой или сердцевину.
----	--

7602 00	Отходы и лом алюминиевые В данную товарную позицию не включаются необработанные переплавленные отходы и лом алюминия (товарная позиция 7601).
---------	--

7602 00 110 0	Токарная стружка, обрезки, обломки, отходы фрезерного производства, опилки и отходы от обрезки; отходы окрашенных, с различными покрытиями или скрепленных листов и фольги, толщиной (не считая основы) не более 0,2 мм В данную подсубпозицию включаются токарная стружка, обрезки, обломки или опилки отрезки, отходы фрезерного производства и опилки от шлифовки, которые являются отходами, полученными в процессе обработки изделий на токарном, фрезерном, строгальном, сверлильном, пильном, шлифовальном станках или после обработки напильником.
	В данную подсубпозицию также включаются отходы окрашенных, с различными покрытиями или скрепленных вместе листов и фольги толщиной (не считая основы) не более 0,2 мм.
	Эти отходы должны подвергаться специальной обработке в целях удаления посторонних веществ (смазки, покрытия, бумаги и т.п.) перед извлечением из них металла.
7602 00 190 0	Прочие (включая отбракованные изделия) В данную подсубпозицию включаются алюминиевые отходы, не включенные в подсубпозицию 7602 00 110 0.
	Под "отбракованными изделиями" понимаются новые изделия, обработанные или необработанные, которые из-за имеющихся дефектов производства (например дефектов структуры металла или дефектов обработки) могут быть использованы только для извлечения из них металла.
7602 00 900 0	Лом Под алюминиевым ломом понимаются вышедшие из употребления изделия из алюминия, которые не пригодны для первоначального использования из-за их поломки, резки или износа, вместе с ломом этих изделий.
7603	Порошки и чешуйки алюминиевые
7603 20 000 0	Порошки слоистой структуры; чешуйки См. пояснения к субпозиции 7406 20 000 0.
7608	Трубы и трубки алюминиевые Применимы пояснения к товарной позиции 7304 при внесении соответствующих изменений.

группа 78

Свинец и изделия из него

7801	Свинец необработанный

7801 91 000 0	<p>Содержащий сурьму в качестве элемента, преобладающего по массе среди других элементов</p> <p>В данную субпозицию включаются сплавы на основе свинца и сурьмы, используемые в основном для производства пластин аккумуляторов (свинец 92 – 94%, сурьма 6 – 8%), а также трехкомпонентные сплавы (свинец-сурьма-олово), в которых масса сурьмы превышает массу олова, используемые для типографских шрифтов (свинец – 55 – 88%, сурьма – 10 – 30%, олово – 2 – 25%).</p>
	Сурьма придает свинцу большую твердость и ломкость.
7801 99 900 0	<p>Прочий</p> <p>В данную подсубпозицию включаются:</p>
	15) сплавы свинец-олово-сурьма с содержанием до 20% олова и 10% сурьмы, используемые в качестве сплавов, имеющих антифрикционные свойства;
	16) сплавы свинец-олово, используемые в качестве припоя;
	17) сплавы свинец-мышьяк (мышьяк упрочняет свинец и облегчает получение сферической свинцовой дроби).
7806 00	Изделия из свинца прочие
7806 00 100 0	<p>Контейнеры с антирадиационным свинцовым покрытием для транспортировки или хранения радиоактивных материалов</p> <p>За исключением транспортных контейнеров, указанных в подсубпозиции 8609 00 100 0, в данную подсубпозицию включаются все виды емкостей, изготовленные из свинца или покрытые свинцом, для транспортировки или хранения радиоактивных материалов во избежание ущерба объектам или лицам, находящимся в непосредственной близости от них. Эти емкости могут быть разных видов – от простых цилиндрических барабанов с крышками или небольших ящиков с крышками, изготовленных целиком из свинца, до крупных контейнеров с внутренним покрытием из коррозионностойкой стали или без такого покрытия, покрытых или армированных снаружи стальными лентами, оборудованных крюками, опорами, двойными стенками, фланцами, специальными клапанами, системой циркуляции воды, поворотными или неповоротными полками и т.д.</p>
	В ряде случаев они могут содержать два или более отдельных соосных кожуха или несколько отделяемых компонентов. Их изготавливают в теплоизоляционном, ударостойком и водонепроницаемом исполнении, стойкими против

	коррозии со стороны их содержимого и, более того, легкодоступными для дезактивации изнутри и снаружи.
	В данную подсубпозицию не включаются небольшие цилиндрические емкости, предназначенные для счетчиков импульсов радиоактивного излучения (подсубпозиция 7806 00 800 9).
7806 00 800 1 и 7806 00 800 9	Прочие Помимо изделий, перечисленных в пояснениях к товарной позиции 7806, второй и третий абзацы, в данные подсубпозиции включаются:
	18) свинцовые бруски или пластины (не являющиеся изделиями товарной позиции 7804), изготовленные таким образом, чтобы была обеспечена возможность их плотной стыковки друг с другом при формировании стен или кровли для защиты от радиоактивного излучения;
	19) небольшие цилиндрические свинцовые емкости, неразборные или разборные на несколько частей, используемые в качестве счетчиков импульсов радиоактивного излучения соответствующих материалов. Эти емкости имеют открывающееся пространство для размещения счетчика Гейгера-Мюллера и сцинтилляционного счетчика и часто оборудованы окнами для введения образцов;
	20) свинцовые рамы для крепления специальных толстых стекол, представляющие собой окна тепловых ячеек, то есть тех пространств, где обрабатываются вещества, имеющие высокую радиоактивность;
	21) устройства для коллимирования радиации;
	22) свинцовые трубы и трубки, которые обычно производятся методом экструзии. Свинцовые трубы, трубки и фитинги (включая S-образные отводы для дренажа) используются в основном в качестве каналов для воды, газа или кислот (например, серной кислоты или хлористого водорода), в качестве оболочек для электрических кабелей и т.д.

группа 81

Прочие недрагоценные металлы; металлокерамика; изделия из них

8101	Вольфрам и изделия из него, включая отходы и лом
8101 10 000 0	Порошки В данную субпозицию включаются вольфрамовые порошки, полученные путем водородного восстановления триоксида вольфрама (или вольфрамового ангидрида).

8101 94 000 0	Вольфрам необработанный, включая прутки, изготовленные простым спеканием В данную субпозицию включаются:
	23) слитки, бруски и прутки обычно призматической формы, получаемые спеканием порошка, и еще не кованные, не катаные и не тянутые;
	24) вольфрамовый порошок, спрессованный в прямоугольные или ромбовидные брикеты и т.п. исключительно для целей дозирования или транспортировки.
8102	Молибден и изделия из него, включая отходы и лом
8102 10 000 0	Порошки В данную субпозицию включаются молибденовые порошки, получаемые путем восстановления чистого оксида молибдена или молибдата аммония.
8102 94 000 0	Молибден необработанный, включая прутки, изготовленные простым спеканием Применимы пояснения к субпозиции 8101 94 000 0 при внесении соответствующих изменений.
8103	Тантал и изделия из него, включая отходы и лом
8103 20 000 0	Тантал необработанный, включая прутки, изготовленные простым спеканием; порошки В отношении необработанного тантала применимы пояснения к субпозиции 8101 94 000 0 при внесении соответствующих изменений.
	Танталовый порошок получают путем восстановления оксида тантала или электролиза расплавленного фторида тантала-калия.

группа 82

Инструменты, приспособления, ножевые изделия, ложки и вилки из недрагоценных металлов; их части из недрагоценных металлов

8202	Пилы ручные; полотна для пил всех типов (включая полотна пил для продольной резки, для прорезывания пазов или беззубые)
8202 20 000 0	Полотна для ленточных пил В данную субпозицию включаются готовые к использованию полотна (включая бесконечные ленточные пилы) и полотна в виде лент неопределенной длины (при условии, что они явно предназначены для использования в качестве полотен ленточных пил).
	Полотна ленточных пил для обработки металла представляют собой мелкозубые полотна с неразведенными зубьями.

	<p>Полотна ленточных пил для обработки неметаллов представляют собой полотна, имеющие относительно крупные зубья, которые разведены (то есть отдельные зубья отклонены попеременно вправо и влево относительно продольной оси полотна).</p>
	<p>В данную субпозицию не включаются полотна без зубьев, режущее действие которых достигается наличием абразивов (например, алмазной крошки, искусственного корунда) на полотне (товарная позиция 6804).</p>
8202 31 000 0	<p>С рабочей частью из стали В данную субпозицию не включаются:</p>
	<p>а) полотна без зубьев для дисковых пил (подсубпозиция 8202 99 200 0);</p>
	<p>б) режущие диски без зубьев, режущее действие которых достигается наличием на их поверхности абразивов, например, алмазной крошки, искусственного корунда (товарная позиция 6804).</p>
8207	<p>Сменные рабочие инструменты для ручных инструментов, с механическим приводом или без него или для станков (например, для прессования, штамповки, вырубки, нарезания резьбы, сверления, растачивания, протягивания, фрезерования, токарной обработки или завинчивания), включая фильеры для волочения или экструдирования металла, инструменты для бурения скальных пород или грунтов</p>
8207 13 000 0 – 8207 19 900 9	<p>Инструменты для бурения скальных пород или грунтов Как правило, инструменты, включенные в данные позиции, имеют рабочие части в виде пластин, наконечников и т.д., относящихся к товарной позиции 8209 00.</p>
	<p>Однако инструменты, имеющие в качестве рабочих частей пластины, стержни, наконечники и т.д., несмонтированные, состоящие из слоя искусственного алмаза на основании из металлокерамики, включаются в подсубпозицию 8207 19 100 0.</p>
8207 40 100 0	<p>Инструменты для нарезания внутренней резьбы Инструменты для нарезания внутренней резьбы предназначены для формирования витков внутренней резьбы.</p>
	<p>В данную подсубпозицию также включаются инструменты для формирования внутренней резьбы без удаления металла.</p>
	<p>Инструменты для нарезания наружной резьбы</p>

8207 40 300 0	Инструменты для нарезания наружной резьбы предназначены для формирования витков наружной резьбы.
	В данную подсубпозицию также включаются инструменты для формирования наружной резьбы без удаления металла.
8207 70 310 0	С хвостовиками Инструменты с хвостовиками имеет цилиндрический или конический хвостовик для его крепления в держателе.
	Инструменты такого типа обычно имеют следующий вид:
	
	
	
8212	Бритвы и лезвия для них (включая полосовые заготовки для лезвий)
8212 20 000 0	Лезвия для безопасных бритв, включая полосовые заготовки для лезвий Помимо полосовых заготовок в данную субпозицию включаются:

	25) лезвия, не подвергнутые чистовой обработке, то есть незаточенные лезвия, перфорированные или неперфорированные;
	26) лезвия в полосах, заточенные только с одной стороны, неперфорированные, которые вставляются в бритвы в виде рулонов.
8215	Ложки, вилки, половники, шумовки, лопаточки для тортов, ножи для рыбы, масла, щипцы для сахара и аналогичные кухонные или столовые приборы
8215 10 200 0	Содержащие только изделия, покрытые драгоценным металлом гальваническим способом В данную подсубпозицию не включаются изделия, имеющие незначительные украшения из драгоценных металлов (например, узор в виде лепестков на ручке столового прибора).
8215 10 300 0	Из коррозионнстойкой стали Определение коррозионнстойкой стали приведено в примечании 1 (д) к группе 72.
8215 10 800 0	Прочие Применимы пояснения к подсубпозиции 8215 10 200 0 при внесении соответствующих изменений.
8215 20 100 0	Из коррозионнстойкой стали Определение коррозионнстойкой стали приведено в примечании 1 (д) к группе 72.
8215 91 000 0	Покрытые драгоценным металлом гальваническим способом Применимы пояснения к подсубпозиции 8215 10 200 0 при внесении соответствующих изменений.
8215 99 100 0	Из коррозионнстойкой стали Определение коррозионнстойкой стали приведено в примечании 1 (д) к группе 72.

группа 83

Прочие изделия из недорогих металлов

8302	Крепежная арматура, фурнитура и аналогичные изделия из недорогих металлов, используемые для мебели, дверей, лестниц, окон, штор, в салонах транспортных средств, шорных изделий, чемоданов, ящиков, шкатулок или аналогичных изделий; вешалки для шляп, крючки для шляп, кронштейны и аналогичные изделия из недорогих металлов; мебельные колеса с крепежными приспособлениями из недорогих металлов; автоматические устройства из недорогих металлов для закрывания дверей
	Мебельные колеса Поворотные мебельные колеса имеют много вариантов применения: они могут крепиться к

8302 20 000 0	мебели, пианино, больничным койкам, передвижным столам и т.д., а также могут использоваться в качестве колес для тележек, инвалидных колясок и т.д.
	Поворотные мебельные колеса, не отвечающие требованиям примечания 2 к данной группе, обычно относятся к подсубпозиции 8716 90 900 0.
8311	Проволока, прутки, трубы, пластины, электроды и аналогичные изделия, из недорогих металлов или из карбидов металлов, с покрытием или с сердечником из флюсовых материалов, используемые для низкотемпературной пайки, высокотемпературной пайки, сварки или осаждения металлов или карбидов металлов; проволока и прутки из спеченного порошка недорогих металлов, используемые для металлизации распылением
8311 10 000 1	С сердечником из черных металлов и покрытием из тугоплавкого материала Термин "тугоплавкий" в данной подсубпозиции указывает, что материал покрытия электрода по своим свойствам схож с флюсом плавильных печей для металла и потому обладает характеристиками тугоплавкого материала. Покрытие используется для направления дуги и образования окалины для защиты свариваемого изделия.

раздел XVI

МАШИНЫ, ОБОРУДОВАНИЕ И МЕХАНИЗМЫ; ЭЛЕКТРОТЕХНИЧЕСКОЕ ОБОРУДОВАНИЕ; ИХ ЧАСТИ; ЗВУКОЗАПИСЫВАЮЩАЯ И ЗВУКОВОСПРОИЗВОДЯЩАЯ АППАРАТУРА, АППАРАТУРА ДЛЯ ЗАПИСИ И ВОСПРОИЗВЕДЕНИЯ ТЕЛЕВИЗИОННОГО ИЗОБРАЖЕНИЯ И ЗВУКА, ИХ ЧАСТИ И ПРИНАДЛЕЖНОСТИ

Дополнительные примечания:

1.	Инструменты, необходимые для сборки или обслуживания машин, должны классифицироваться вместе с этими машинами, если импортируются вместе с ними. Сменные инструменты, импортируемые с машинами, также должны классифицироваться вместе с ними, если инструменты составляют часть обычного оборудования машин и обычно продаются вместе с ними.
2.	По требованию таможенных органов декларант должен представить для подтверждения сведений, заявленных в декларации, иллюстрированный документ (например, инструкции, проспекты, лист из каталога, фотографию), содержащий описание машины, ее назначение и основные характеристики,

	а в случае несобранной или разобранной машины – схему сборки и перечень содержимого различных грузовых мест.
3.	По заявлению декларанта и при соблюдении условий, установленных компетентными органами, положения Основного правила интерпретации 2а Номенклатуры также применимы к машинам, перемещаемым через таможенную границу отдельными партиями.

Пояснения к примечанию 4	Если не указано иное, передача может также осуществляться с помощью устройств (встроенных или не встроенных в отдельные компоненты), которые используют инфракрасные лучи, радиоволны или лазерные лучи и т.д. для передачи на короткие расстояния.
Пояснения к дополни-тельному примечанию 1	<i>А. Инструменты для сборки или обслуживания машин</i> Для классификации вместе с соответствующими машинами инструменты, необходимые для сборки или обслуживания машин, должны удовлетворять следующим трем условиям, касающимся их свойств, назначения и представления:
	27) они должны быть инструментами, то есть ручными инструментами товарной позиции 4417 00 000 0 или 8205, или, например, инструментами, включенными в позицию 8203 20 000 1, 8203 20 000 9, 8203 30 000 0, 8203 40 000 0, 8204 11 000 0, 8204 12 000 0, 9603 29 800 0, 9603 30 900 0, 9603 40 100 0, 9603 40 900 0, 9603 90 910 0 или 9603 90 990 0.
	Измерительные и проверочные инструменты группы 90 не включаются во всех случаях;
	28) они должны быть предназначены для сборки или обслуживания соответствующей машины. Если инструменты идентичны, то вместе с машиной классифицируются только те, которые должны использоваться одновременно. Если они разные, то допускается всего один инструмент каждого типа;
	29) они должны быть представлены для совершения таможенных операций одновременно с соответствующей машиной.
	<i>Б. Сменные инструменты</i> Для классификации вместе с соответствующими машинами сменные инструменты должны удовлетворять трем условиям:
	30) они должны быть инструментами, то есть инструментами товарной позиции 8207 или, например, инструментами, включенными в товарные позиции 4016, 5911 и 6909 или в позиции 4205 00 110 0, 4205 00 190 0, 6804 10 000 0, 6804 21 000 0, 6804 22 120 0, 6804 22 180 0, 6804 22 300 0,

	6804 22 500 0, 6804 22 900 0, 6804 23 000 0, 9603 50 000 1 или 9603 50 000 9.
	Формы (товарная позиция 8480) и принадлежности, в том числе вспомогательное оборудование (например, товарной позиции 8466), не считаются инструментами и, соответственно, к ним данное дополнительное примечание не относится;
	31) они должны составлять часть обычного оборудования соответствующих машин.
	Частью обычного оборудования машин считаются следующие изделия:
	а) любое количество идентичных инструментов, которые могут быть одновременно установлены на машине;
	б) один инструмент каждого типа, если инструменты различны;
	32) они должны обычно продаваться вместе с соответствующей машиной и представляться для совершения таможенных операций вместе с ней.

группа 84

Реакторы ядерные, котлы, оборудование и механические устройства; их части

Сноска. Группа 84 с изменениями, внесенными решением Коллегии Евразийской экономической комиссии от 09.04.2024 № 8.

Дополнительные примечания:

1.	В субпозициях 8407 10 и 8409 10 термин "авиационные двигатели" должен применяться только к двигателям, предназначенным для сборки с воздушным или несущим винтом.
2.	В подсубпозицию 8471 70 300 0 также включаются устройства считывания компакт-дисков, являющиеся запоминающими устройствами вычислительных машин, которые предназначены для считывания сигналов с CD-ROM, аудиокомпакт-дисков и фотокомпакт-дисков и снабжены разъемом для наушников, регулятором громкости или кнопкой пуск/стоп.

Дополнительные примечания Евразийского экономического союза:

1.	В подсубпозиции 8482 10 900 1 термин "брутто-масса" означает общую массу товара со всеми видами упаковочных материалов и тары, обеспечивающих его сохранность в процессе хранения и транспортировки. В общую массу товара не включается масса упаковочных материалов или тары, со всей очевидностью пригодных для повторного использования.

2.	В подсубпозиции 8415 81 001 0 термин "специальные производственные помещения" означает помещения, в которых поддержание точных значений температуры и влажности обусловлено эксплуатационными требованиями установленного в нем оборудования, такого как станки, вычислительные машины, коммутационное оборудование, оборудование для проведения хирургических операций и т.п., или выполняемыми им операциями.
3.	В подсубпозициях 8427 20 190 1, 8427 90 000 1 и 8436 80 100 1 дата изготовления определяется на основании технической документации изготовителя техники (технический паспорт, инструкция по эксплуатации) и таблички изготовителя, которая закрепляется на заметном, легкодоступном месте техники и не подлежит замене в процессе эксплуатации. Если в технической документации изготовителя и табличке изготовителя содержится противоречивая информация о дате изготовления либо отсутствует информация изготовителя техники о дате изготовления, то считать эту технику техникой, с момента выпуска которой прошло более 3 лет.
	Если в информации изготовителя указан только год изготовления, то датой изготовления техники считать 1 июля года изготовления; если указан месяц и год изготовления, датой изготовления считать 15 число месяца, указанного в информации изготовителя.
4.	В целях классификации товаров в подсубпозиции 8482 10 900 1 в государствах, территории которых составляют таможенную территорию Евразийского экономического союза, при применении термина "франко-граница страны ввоза" под страной ввоза понимается таможенная территория Евразийского экономического союза.
5.	В подсубпозиции 8407 10 000 3 термин "взлетная мощность" ("take-off power") означает максимальную мощность, развиваемую авиационным поршневым двигателем.
	"Взлетная мощность" ("take-off power") указывается в технической документации и (или) сопроводительных документах, измеряется в киловаттах или лошадиных силах (1 кВт соответствует 1,35962 л.с.).
	В подсубпозиции 8421 99 000 5 термин "элементы мембранные рулонного типа для фильтрования или очистки жидкостей" означает устройства цилиндрической формы, состоящие из:

6.	<p>– внутренней пластмассовой перфорированной трубки, на которую спирально навиты мембранные пакеты;</p> <p>– дренажного материала, расположенного между мембранными пакетами и приклеенного к ним по трем сторонам.</p> <p>Мембранный пакет состоит из сложенной вдвое полосы мембраны, содержащей внутри экструдированную сетку.</p> <p>На торцах элемента мембранного рулонного типа могут быть установлены фиксирующие диски и уплотнительные манжеты.</p>
----	--

8402	Котлы паровые или другие паропроизводящие котлы (кроме водяных котлов центрального отопления, способных также производить пар низкого давления); котлы перегретой воды
8402 19 900 1 и 8402 19 900 9	<p>Прочие</p> <p>В данные подсубпозиции включаются комбинированные дымогарные водотрубные котлы, а также специальные виды цилиндрических котлов, такие как электрически нагреваемые паровые котлы, оборудованные электронагревательными устройствами вместо топочного оборудования.</p>
8405	Газогенераторы или генераторы водяного газа с очистительными установками или без них; газогенераторы ацетиленовые и аналогичные газогенераторы с очистительными установками или без них
8405 10 000 1 и 8405 10 000 9	<p>Газогенераторы или генераторы водяного газа с очистительными установками или без них; газогенераторы ацетиленовые и аналогичные газогенераторы с очистительными установками или без них</p> <p>В данные подсубпозиции не включаются:</p>
	а) генераторы бытового газа (коксовальские печи), используемые на газовых станциях (товарная позиция 8417);
	б) электролитические газогенераторы (например, для производства диоксида азота, сероводорода или синильной кислоты, в зависимости от используемого электролита) (товарная позиция 8543).
8407	Двигатели внутреннего сгорания с искровым зажиганием, с вращающимся или возвратно-поступательным движением поршня
8407 21 100 0 –	Двигатели, приводящие в движение плавучие средства

8407 29 000 0	В данные позиции не включаются двигатели, используемые на судах в целях, отличных от приведения в движение.
8408	Двигатели внутреннего сгорания поршневые с воспламенением от сжатия (дизели или полудизели)
8408 10 110 0 – 8408 10 990 0	Двигатели, приводящие в движение плавучие средства См. пояснения к позициям 8407 21 100 0 – 8407 29 000 0.
8409	Части, предназначенные исключительно или главным образом для двигателей товарной позиции 8407 или 8408 Помимо исключений, указанных в пояснениях к товарной позиции 8409, в данную товарную позицию также не включаются:
	а) трубопроводы из неотвержденной вулканизированной резины (товарная позиция 4009);
	б) гибкие трубопроводы из недорогих металлов (товарная позиция 8307);
	в) прокладки и аналогичные соединительные элементы (обычно классифицируются в соответствии с материалом, из которого они изготовлены, или в товарной позиции 8484).
8409 99 000 1 и 8409 99 000 9	Прочие В данные подсубпозиции не включаются турбокомпрессоры, которые приводятся в действие выхлопными газами и используются для сжатия атмосферного воздуха, необходимого для сгорания топлива, чтобы увеличить мощность поршневых двигателей внутреннего сгорания. Как турбинные воздушные компрессоры они включаются в товарную позицию 8414.
8411	Двигатели турбореактивные и турбовинтовые, газовые турбины прочие
8411 11 000 1 – 8411 12 800 9	Двигатели турбореактивные В данные подсубпозиции не включаются так называемые дожигающие дополнительные приспособления, представленные отдельно (подсубпозиция 8411 91 000 1, 8411 91 000 2 или 8411 91 000 8).
8411 99 001 1 – 8411 99 009 8	Прочие В данные подсубпозиции включаются лопатки ротора для газовых турбин, независимо от того, функционирует ли газовая турбина как первичный двигатель в сочетании с электрическим генератором или нет.
8412	Двигатели и силовые установки прочие
8412 21 200 1 –	Силовые установки и двигатели гидравлические

8412 29 890 9	В данные подсубпозиции включаются двигатели для гидравлических трансмиссий.
8412 21 200 1 – 8412 21 800 8	Линейного действия (цилиндры) В данные подсубпозиции включаются гидравлические позиционирующие и стопорящие исполнительные устройства, используемые для регулировки положения кресел экипажа воздушного судна.
8413	Насосы жидкостные с расходомерами или без них; подъемники жидкостей
8413 50 200 0	Гидравлические агрегаты См. пояснения к товарной позиции 8412, (Б), (6).
8413 60 200 0	Гидравлические агрегаты См. пояснения к товарной позиции 8412, (Б), (6).
8413 70 510 0 – 8413 70 750 0	Насосы с радиальным потоком В насосах с радиальным потоком жидкость движется под прямыми углами к оси рабочего колеса.
8413 70 810 0 и 8413 70 890 0	Насосы центробежные прочие В данные подсубпозиции включаются, в частности, осевые центробежные насосы, в которых жидкость подается и отбрасывается вдоль оси ротора. Кроме того, в данные подсубпозиции включаются гибридные насосы с радиальным и осевым потоками (например, радиальное всасывание и осевой выпуск или, наоборот, осевое всасывание и радиальный выпуск).
8413 81 000 0 – 8413 82 009 9	Насосы прочие; подъемники жидкостей В данные позиции не включаются:
	а) так называемые медицинские всасывающие насосы для удаления продуктов секреции, которые помимо насоса имеют всасывающее устройство и применяются в операционных или в машинах скорой помощи (мобильных операционных) (товарная позиция 9018);
	б) медицинские насосы, которые можно носить на себе, в руках или имплантировать в тело, снабженные питающим резервуаром и действующие как дозирующее устройство для лекарств, имеющие в том же корпусе источник питания для приведения насоса в действие (товарная позиция 9021).
8414	Насосы воздушные или вакуумные, воздушные или газовые компрессоры и вентиляторы; вентиляционные или рециркуляционные вытяжные колпаки или шкафы с вентилятором, с фильтрами или без фильтров; газонепроницаемые шкафы биологической безопасности с фильтрами или без фильтров

	В данной товарной позиции насосы и компрессоры также включают в себя мотопомпы, турбонасосные агрегаты, мотокомпрессоры и турбокомпрессоры.
8414 10 890 0	Прочие В данную подсубпозицию включаются вакуумные жидкостно-кольцевые насосы и мембранные вакуумные насосы.
8414 20 200 0 и 8414 20 800 0	Насосы ручные или ножные пневматические В данные подсубпозиции включаются только насосы с ручным или ножным приводом, то есть работающие исключительно за счет мускульной силы человека, как описано в пояснениях к товарной позиции 8414, (А). Они должны быть предназначены, в частности, для заполнения воздухом колесных шин (например, велосипедов, моторных транспортных средств и т.д.) и аналогичных изделий, например, надувных матрацев, подушек и лодок.
8414 51 000 0 – 8414 59 800 0	Вентиляторы В данные позиции в качестве вентиляторов включаются только изделия, которые имеют характеристик и, описанные в пояснениях к товарной позиции 8414, (Б), и удовлетворяют следующим условиям:
	1) давление воздуха или газа не должно превышать 2 бар;
	2) они должны иметь только один вращающийся рабочий орган (одноступенчатые).
	Воздушные компрессоры, не удовлетворяющие указанным выше условиям, включаются в подсубпозиции 8414 80 110 0 – 8414 80 900 0.
8414 59 400 0	Вентиляторы центробежные К центробежным вентиляторам относятся вентиляторы, в которых воздух или другой газ подается по оси, а выпускается радиально.
8414 80 110 0 и 8414 80 190 0	Турбокомпрессоры В турбокомпрессорах вал лопастного колеса вращается внешним двигателем, а воздух или другой газ приводится в движение лопастным колесом. Турбокомпрессоры могут быть одноступенчатыми или многоступенчатыми, осевыми или радиальными. Простые двухступенчатые компрессоры используются, например, в пылесосах.
	Одноступенчатые В данную подсубпозицию также включаются турбокомпрессоры, приводимые в действие выхлопными газами поршневых двигателей внутреннего сгорания, в которых они используются для сжатия атмосферного воздуха, необходимого при сгорании топлива, чтобы увеличить мощность

8414 80 110 0	двигателя. Они представляют собой одноступенчатые воздушные турбокомпрессоры (нагнетатели), применяемые для создания избыточного давления свыше 2 бар и приводимые в движение турбиной выхлопных газов, установленной рядом с корпусом компрессора. Турбина выхлопных газов снабжается выхлопными газами из поршневого двигателя внутреннего сгорания, на котором установлена турбина.
8414 90 000 0	<p>Части</p> <p>В данную субпозицию также включаются части турбокомпрессоров, приводимых в действие выхлопными газами двигателей внутреннего сгорания. Однако части турбины выхлопных газов, используемой с этими турбокомпрессорами, включаются в товарную позицию 8411 как части газовой турбины без камеры сгорания.</p>
8419	<p>Машины, оборудование промышленное или лабораторное с электрическим или неэлектрическим нагревом (исключая печи, камеры и другое оборудование товарной позиции 8514) для обработки материалов в процессе с изменением температуры, таком как нагрев, варка, жаренье, дистилляция, ректификация, стерилизация, пастеризация, пропаривание, сушка, выпаривание, конденсирование или охлаждение, за исключением машин и оборудования, используемых в бытовых целях; водонагреватели проточные или накопительные (емкостные), неэлектрические</p>
8419 20 000 0	<p>Стерилизаторы медицинские, хирургические или лабораторные</p> <p>См. пояснение к товарной позиции 8419, (VI).</p>
	<p>В данную субпозицию включаются, например, устройства, предназначенные для использования в больницах, операционных, медицинских центрах и т.д. и представляют собой боксы, в которых медицинские и хирургические инструменты, а также вата, абсорбирующая корпия и прочие перевязочные материалы подвергаются тепловой обработке при температуре 100 С или выше для уничтожения микроорганизмов, которые могут быть на них.</p>
	<p>Обычно они представляют собой параллелепипед или цилиндр, размещенный на подставке и имеющий съемные решетки. Как правило, контейнер сделан из стали или алюминия и облицован изолирующим материалом. Дверца может быть застеклена для того, чтобы были видны обрабатываемые инструменты. Некоторые устройства выполнены в виде шкафчика или других предметов мебели. В этом случае стерилизатор может также иметь подставку для инструментов или других предметов, подлежащих стерилизации; это</p>

	не влияет на отнесение устройства к данной субпозиции.
	В таких устройствах нагревание происходит благодаря использованию спирта, керосина, газа или электричества, а стерилизация осуществляется с помощью кипящей воды (кубы), паром под давлением (автоклавы) или сухим горячим воздухом (печи), в зависимости от конструкции устройства.
8419 50 000 0	Теплообменники Теплообменники используются для: 33) изменения температуры жидкостей или газов без изменения их состояния, что в ряде случаев может быть достаточно для проведения стерилизации или пастеризации; 34) выпаривания или конденсации жидкостей.
	В данную субпозицию включаются:
	35) конденсаторы азота и других газов;
	36) так называемые фризеры, применяемые для охлаждения и конденсации растворителей при окраске и химической чистке изделий;
	37) аппараты охлаждения жидкостей, паров или газов, применяемые в различных отраслях промышленности (например, в молочной или в пивоваренной);
	38) аппараты непрерывной пастеризации, применяемые главным образом в молочной промышленности (пластинчатые пастеризаторы).
	В данную субпозицию не включаются:
	а) проточные или накопительные (емкостные) водонагреватели (субпозиция 8419 11 000 0 или 8419 19 000 0);
	б) устройства, в которых:
	– теплообмен используется для трансформации жидкого или газообразного вещества в твердое состояние (например, распылительные сушилки);
	– теплообмен между двумя жидкостями происходит без разделительной стенки (например, градирни).
	Такие устройства включаются в основном в субпозицию 8419 33 или 8419 89.
8419 89 100 0	Градирни и аналогичные установки для прямого охлаждения (без разделительной стенки) с помощью циркулирующей воды В данную подсубпозицию включаются градирни, в которых вода, подлежащая охлаждению, отдает тепло непосредственно в атмосферу в процессе испарения. Нагретая вода подается насосом вверх,

	а затем свободно стекает внутри градирни, охлаждаясь поднимающимся вверх воздухом (эффект самотяги).
8419 89 989 0	<p>Прочие</p> <p>В данную подсубпозицию включаются коптильные устройства для копчения сырых колбас, даже если в процессе копчения колбасы подвергаются термической обработке, что приводит к их полному или частичному приготовлению. Такие устройства состоят из большой камеры, нагреваемой паровым змеевиком; вентилятор подает снаружи в камеру горячий или холодный дым. Они снабжаются системой увлажнения и змеевиками с холодной водой для охлаждения. Сырые колбасы загружаются в камеру на выдвигающейся раме.</p>
	Устройства, называемые "сервировочные раздаточные стойки", применяемые для хранения и раздачи посуды в столовых и ресторанах самообслуживания, в данную подсубпозицию не включаются, даже и в том случае, если они оснащены электронагревателем или водяной баней для подогрева посуды (товарная позиция 9403).
8421	Центрифуги, включая центробежные сушилки; оборудование и устройства для фильтрования или очистки жидкостей или газов
8421 39 610 0	<p>Посредством каталитического процесса</p> <p>В данную подсубпозицию включаются каталитические очистители газов, предназначенные для установки в системы выброса газов промышленных предприятий для удаления оксида азота и, возможно, других вредных веществ (например, угарного газа и углеводородов) из выбрасываемых газов посредством химической реакции с целью снижения уровня загрязнения окружающей среды. Промышленные газоочистители состоят из опорной решетки с множеством каталитических компонентов. Однако монолитные основания, покрытые каталитическим веществом, и каталитические компоненты, представленные отдельно, включаются как катализаторы в товарную позицию 3815.</p>
8421 39 800 2 и 8421 39 800 6	<p>Прочее</p> <p>Помимо устройств, работающих на основе электростатического или теплового процесса, в данные подсубпозиции включаются газоочистители, разделяющие газовую смесь на отдельные компоненты с помощью процесса задержки.</p>
	Машины посудомоечные; оборудование для мойки или сушки бутылок или других емкостей; оборудование для заполнения, закупорки бутылок, банок, закрывания ящиков, мешков или других

8422	емкостей, для опечатывания их или этикетирования; оборудование для герметичной укупорки колпаками или крышками бутылок, банок, туб и аналогичных емкостей; оборудование для упаковки или обертки (включая оборудование, обертывающее товар с термоусадкой упаковочного материала) прочее; оборудование для газирования напитков
8422 90 100 0	Посудомоечных машин Программируемые временные переключатели для посудомоечных машин, представленные отдельно, классифицируются в соответствии с их характеристиками (например, в товарной позиции 9107 00 000 0).
8423	Оборудование для взвешивания (кроме весов чувствительностью 0,05 г или выше), включая счетные или контрольные машины, приводимые в действие силой тяжести взвешиваемого груза; разновесы для весов всех типов
8423 20 000 0	Весы для непрерывного взвешивания изделий на конвейерах В данную субпозицию включаются электромеханические весы для конвейеров. Конструкция и принцип действия таких весов соответствуют конструкции и принципу действия электромеханических весов, описанных в пояснениях к позициям 8423 81 100 0 – 8423 89 000 0.
8423 30 000 0	Весы, отрегулированные на постоянную массу, и весы, загружающие груз определенной массы в емкость или контейнер, включая весы бункерные В данную субпозицию включаются электромеханические весы описанного выше типа. Конструкция и принцип действия таких весов соответствуют конструкции и принципу действия электромеханических весов, описанных в пояснениях к позициям 8423 81 100 0 – 8423 89 000 0.
8423 81 100 0 – 8423 89 000 0	Оборудование для взвешивания прочее В данные позиции включаются электромеханические весы, в которых масса взвешиваемого предмета с помощью встроенного преобразователя преобразуется в электрический сигнал (ток), который затем измеряется специальным измерительным устройством, встроенным в весы. Как правило, измерительные преобразователи в таких весах состоят из тензодатчиков или стержней с измерителями деформации (электрические сопротивления), соединенных так, чтобы образовать электрический мост. Сила, возникающая за счет измеряемой массы, деформирует тензодатчики, что вызывает изменение длины измерителя деформации (сокращение или

	удлинение) и, следовательно, изменение сопротивления, пропорциональное взвешиваемой массе, которое передается с измерительного моста на измерительное устройство в виде изменений электрического тока.
	В дополнение к измерительному прибору (известному как оконечное взвешивающее устройство, весовой дисплей или весовой индикатор), который обычно устанавливается в единый корпус , электромеханические весы могут также иметь другие подключаемые с помощью проводов устройства (например, клавиатуру, блок памяти, принтер, монитор, блок управления и устройство считывания информации с электронной карты, для контроля доступа к весам). В весовых системах такого типа к единому измерительному устройству (известному как "удаленный весовой терминал") могут подключаться несколько весов.
	Описанные выше весы могут также оснащаться интерфейсом для подключения к вычислительной машине.
	Электромеханические весы считаются " электронными весами", если в их измерительное оборудование встроены микропроцессоры, например, для расчета стоимости взвешенной массы , исходя из стоимости единицы массы (например, цены за килограмм), введенной в устройство.
8424	Механические устройства (с ручным управлением или без него) для метания, разбрызгивания или распыления жидкостей или порошков; огнетушители заряженные или незаряженные; пульверизаторы и аналогичные устройства; пароструйные или пескоструйные и аналогичные метательные устройства
8424 30 100 0	Работающие от сжатого воздуха В данную подсубпозицию включаются пескоструйные устройства с воздушным компрессором, используемые для очистки свечей зажигания и подгонки монолитных электрических конденсаторов.
	Подгонка осуществляется посредством удаления проводящего вещества конденсатора при воздействии струи песка для достижения желаемой емкости конденсатора.
8424 89 000 1 и 8424 89 000 9	Прочие В данные подсубпозиции не включаются устройства для очистки с помощью воды под высоким давлением (подсубпозиции 8424 30 010 0 и 8424 30 080 0).
	Механические устройства для мойки автомобилей

8424 89 000 1	<p>В данную подсубпозицию включаются "моющие устройства" для мойки автомобилей, металлических деталей или других предметов методом распыления воды, бензина или других жидкостей; они оснащаются насосом, шлангом с распылителем, а также, если необходимо, устройством подачи жидкости, нагревательным устройством и т.д. для образования единого узла.</p>
8426	<p>Судовые деррик-краны; краны подъемные, включая кабель-краны; фермы подъемные подвижные, погрузчики порталные и тележки, оснащенные подъемным краном</p>
8426 30 000 1	<p>Краны порталные (контейнерные перегружатели) на рельсовом ходу грузоподъемностью не более 80 т</p>
	<p>В данную подсубпозицию включаются, например, краны-перегрузатели причальные, предназначенные для погрузки в трюм судна с площадки и разгрузки из трюма судна на площадку. Кран представляет собой портал, на котором установлены главная балка и стрела, выступающая за пределы портала, находящаяся над трюмом корабля при осуществлении погрузочно-разгрузочных работ и оснащенная передвижной грузовой тележкой с кабиной крановщика (когда кран не эксплуатируется, стрела может быть поднята почти в вертикальное положение). Для выполнения операций по перемещению контейнеров используется спредер. Пример изображения таких кранов приведен ниже.</p>
	
	<p>Механизмы самоходные прочие</p>

8426 41 000 1 – 8426 49 009 9	См. пояснения к товарной позиции 8426, " Самоходные и другие подвижные машины", (б), (2).
	Для того чтобы отличить самоходные механизмы данных подсубпозиций, с одной стороны, и моторные транспортные средства специального назначения товарной позиции 8705, с другой стороны, необходимо учитывать, что самоходные механизмы данных подсубпозиций, как правило, имеют следующие характеристики:
	39) приводятся в действие двигателем, который является частью подъемного устройства;
	40) обладают максимальной скоростью 20 км/ч;
	41) имеют единственную кабину, которая является частью подъемного устройства;
	42) обычно не передвигаются в груженом состоянии или, если передвигаются, то это передвижение ограничено и является второстепенным по отношению к подъемной функции.
8426 49 001 0	Трубоукладчики грузоподъемностью 90 т и выше, предназначенные для работы при температуре окружающего воздуха –50 С и ниже В данную подсубпозицию включаются машины, предназначенные для работы в условиях низких температур (в так называемом северном исполнении). Нижняя граница диапазона рабочих температур должна быть –50 С и ниже, что должно быть подтверждено соответствующей записью в паспорте на машину.
8428	Машины и устройства для подъема, перемещения, погрузки или разгрузки (например, лифты, эскалаторы, конвейеры, канатные дороги) прочие В данную товарную позицию не включаются подъемники на гусеничном ходу с гусеничной системой транспортировки, применяемой для перемещения вверх или вниз кресел-колясок с лицами, в них находящимися, которые относятся к товарной позиции 8714 как принадлежности для кресел-колясок.
8428 90 800 0	Прочее В данную подсубпозицию включаются:
	43) рольганги или роликовые конвейеры, с механическим приводом или без механического привода, предназначенные для подачи заготовок в клеть прокатного стана, удаления их оттуда либо для перемещения заготовки из одной клетки в другую;
	44) установки тянущих роликов с функцией, аналогичной функциям описанных выше механизмов, состоящие из двух рядов роликов, между которыми проходит заготовка;

	45) охлаждающие рольганги, размещенные на конце прокатного стана, на которые медленно подается заготовка (например, брусок или проволока) для остывания в окружающем воздухе;
	46) подъемные или подъемно-качающиеся столы для прокатных станов с несколькими рядами валков, установленных напротив друг друга (трехвалковые или четырехвалковые клетки). Такие прокатные станы содержат стол, качающийся на оси, расположенной на самом удаленном конце прокатного стана. Столы оснащены роликами с механическим приводом. После прохождения одного ряда валков заготовка попадает на стол, который наклоняется и совмещается со следующим рядом валков, через который заготовка протаскивается с помощью валков с механическим приводом;
	47) шлепперы, используемые в прокатных станах с параллельным расположением клеток для передачи, например, бруска с рольганга одной клетки на рольганг другой;
	48) опрокидыватели и кантователи;
	49) механизмы, предназначенные для дистанционного манипулирования высокорadioактивными веществами.
	В данную подсубпозицию не включаются автоматические манипуляторы и механизмы для работы со слитками (например, краны и мостовые краны), которые не участвуют напрямую в работе прокатного стана, несмотря на использование их для подачи заготовок на него (позиции 8426 12 000 1, 8426 12 000 9, 8426 41 000 1, 8426 41 000 7, 8426 49 009 9 или 8426 99 000 0).
8429	Бульдозеры с неповоротным или поворотным отвалом, грейдеры, планировщики, скреперы, механические лопаты, экскаваторы, одноковшовые погрузчики, трамбовочные машины и дорожные катки, самоходные
8429 11 002 0	Мощностью 400 л.с. и более, предназначенные для работы при температуре окружающего воздуха –50 С и ниже Применимы пояснения к подсубпозиции 8426 49 001 0 при внесении соответствующих изменений.
8429 30 000 0	Скреперы См. пояснения к товарной позиции 8429, второй абзац, (В). В данную субпозицию не включаются комбинированные скреперы, которые состоят из трактора (даже с одной осью) и собственно скрепера . Согласно примечанию 2 к группе 87 каждый элемент должен быть отнесен к соответствующей

	товарной позиции (товарная позиция 8701 – для трактора, подсубпозиция 8430 69 000 2 – для скрепера).
8430	Машины и механизмы прочие для перемещения, планировки, профилирования, разработки, трамбования, уплотнения, выемки или бурения грунта, полезных ископаемых или руд; оборудование для забивки и извлечения свай; снегоочистители плужные и роторные
8430 41 000 2	Машины проходческие для добычи угля на гусеничном шасси, оснащенные рабочим органом, состоящим из стрелы и вращающейся коронки, снабженной режущими зубьями (резцами), и погрузочным оборудованием
	В данную подсубпозицию включаются комбайны проходческие для добычи угля на гусеничном шасси, оснащенные рабочим органом, состоящим из стрелы и вращающейся коронки, снабженной режущими зубьями (резцами), и погрузочным оборудованием, предназначенные для разрушения (отделения) массива угля и его погрузки в транспортные средства (вагонетки, конвейер, перегружатель и др.)
	
8430 50 000 5	Прочие
	В данную подсубпозицию включаются, <i>inter alia</i> , комбайны самоходные, очистные, узкозахватные, предназначенные для резания и погрузки разрушенной горной массы в угольных забоях с использованием скребкового конвейера и механизированных крепей. Они имеют симметрично расположенные шнековые исполнительные органы с горизонтальной осью вращения, снабженные режущими зубьями (резцами), которые можно регулировать по высоте подъема. Имеют встроенные механизмы подачи. Движение осуществляется передачей крутящего момента от встроенных в корпус комбайна электродвигателей к

приводам подачи посредством зубчатого зацепления колес привода и конвейерной рейки.

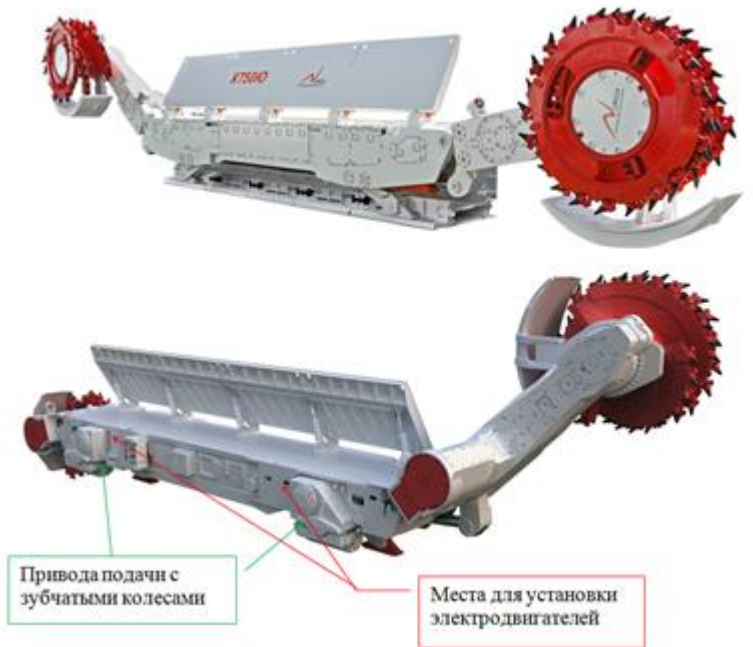

Зубчатое колесо в зацеплении с конвейерной рейкой

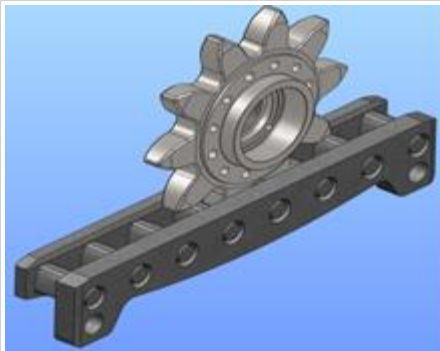

8431 Части, предназначенные исключительно или в основном для оборудования товарных позиций 8425 – 8430

8431 43 000 0 Части бурильных или проходческих машин субпозиции 8430 41 или 8430 49
В данную субпозицию, среди прочего, включаются:

50) Утяжеленные бурильные трубы, предназначенные для передачи продольного и вращательного усилия на породоразрушающий инструмент, повышения жесткости и устойчивости нижней части бурильной колонны при бурении нефтяных и газовых скважин. Они представляют собой стальное изделие цилиндрической формы, на концах которого выполнены внутренняя и наружная конические резьбы. Утяжеленные бурильные трубы, как правило, имеют наружный диаметр 79 – 279 мм и толщину стенки 23,5 – 89,5 мм.

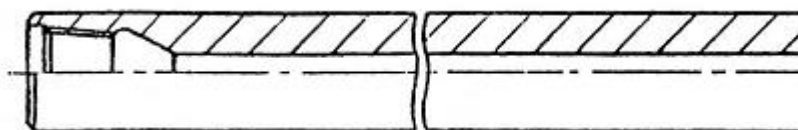

Некоторые типы утяжеленных бурильных труб имеют на наружной поверхности проточки, спиральные канавки, а также наплавы твердого сплава.

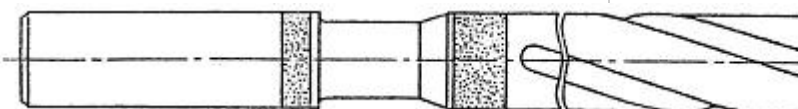
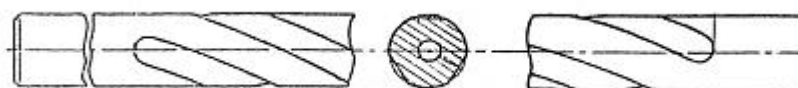
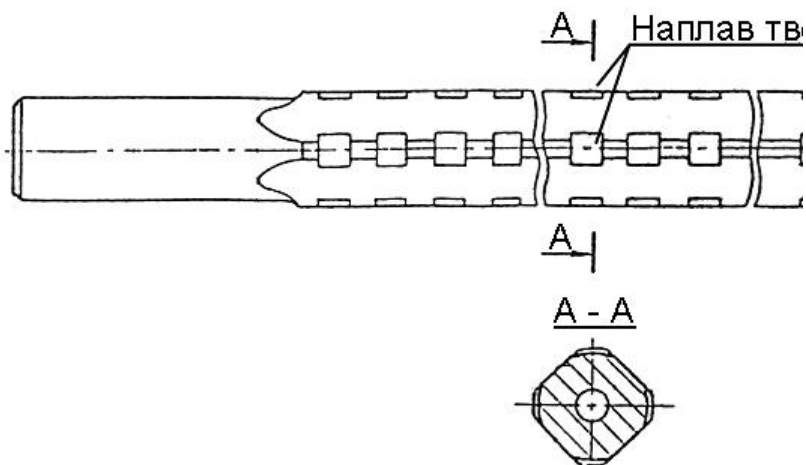
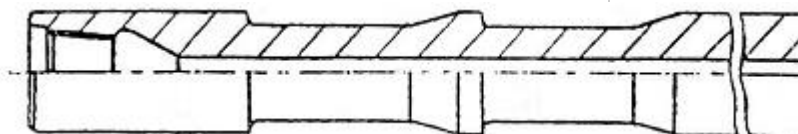

51) Ведущие бурильные трубы, предназначенные для передачи вращения от привода к бурильной колонне при бурении нефтяных и газовых скважин, имеющие квадратное, шести- или восьмигранное поперечное сечение со скругленными углами, продольное отверстие круглого поперечного сечения и резьбовые муфтовые соединения на концах.

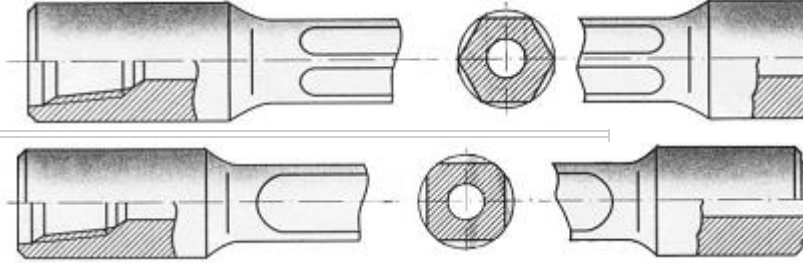

8432 Машины сельскохозяйственные, садовые или лесохозяйственные для подготовки и обработки почвы; катки для газонов или спортплощадок

8432 31 110 0
и
8432 39 110 0*

Сеялки точного высева с центральным приводом
В данные подсубпозиции включаются устройства, высевающие в почву семена или отдельные зерна рядами (по одному или группами) через заданные одинаковые интервалы. Эти устройства могут также высевать семена одновременно в несколько рядов.
Сеялки точного высева с центральным приводом содержат в своем составе не менее двух посевных секций, каждая из которых состоит, по крайней мере, из:

- сошника, проделывающего борозду для семян,
- бункера или коллектора для семян,
- устройства, обеспечивающего поштучное или групповое дискретное дозирование семян,
- устройства, обеспечивающего укладку семян в борозду с заданным интервалом, образуя линию сева,

- заделывающего устройства, обеспечивающего закрытие борозды и уплотнение почвы.

Бункер (коллектор) для семян и устройство, обеспечивающее поштучное или групповое дискретное дозирование семян, могут быть общими для всех посевных секций. Приведение в действие устройства, обеспечивающего поштучное или групповое дискретное дозирование семян, осуществляется от колеса сеялки или ее электродвигателя.



Пример посевной секции Пример конструкции узла центрального привода





Примеры сеялок точного высева

8433	<p>Машины или механизмы для уборки или обмолота сельскохозяйственных культур, включая пресс-подборщики, прессы для упаковки в кипы соломы или сена; сенокосилки или газонокосилки; машины для очистки, сортировки или калибровки яиц, плодов или других сельскохозяйственных продуктов, кроме машин товарной позиции 8437</p>
8433 11 100 0 – 8433 19 900 0	<p>Косилки для газонов, парков или спортплощадок См. пояснения к товарной позиции 8433, часть (А), предпоследний абзац, со ссылкой на подвижные газонокосилки.</p>
8438	<p>Оборудование для промышленного приготовления или производства пищевых продуктов или напитков , в другом месте данной группы не поименованное или не включенное, кроме оборудования для экстрагирования или приготовления жиров или</p>

	масел животного происхождения или нелетучих жиров или масел растительного или микробиологического происхождения
8438 80 100 0	Для переработки чая или кофе В данную подсубпозицию включаются машины для смешивания различных сортов чая и машины для размола кофе.
	В данную подсубпозицию не включаются машины для промышленного приготовления готового напитка чая или кофе (подсубпозиция 8419 81 200 0), машины для обжаривания кофе (подсубпозиция 8419 89 989 0), машины для производства кофейного порошка (растворимого кофе) (подсубпозиция 8419 33 000 9 или 8419 39 000 8).
8439	Оборудование для производства массы из волокнистых целлюлозных материалов или для изготовления или отделки бумаги или картона
8439 30 000 0	Оборудование для отделки бумаги или картона Помимо механизмов, указанных в пояснениях к товарной позиции 8439, часть III, в данную субпозицию также включаются машины для пергамирования бумаги.
	В данную субпозицию не включаются:
	а) машины, выполняющие функции, аналогичные функциям указанных выше машин, но работающие не с листами бумаги или картона, а с изделиями из этих материалов. Например, машины для вождения бумажных стаканчиков или емкостей и т.д. посредством погружения (подсубпозиция 8479 89 970 7). Машины, которые изготавливают бумажные и картонные изделия, такие как бумажные стаканчики, коробки, емкости и т.д., относятся к товарной позиции 8441;
	б) машины, хотя и работающие с бумажными и картонными листами, но производящие изделия, которые более не могут использоваться как бумага или картон в соответствии с положениями Номенклатуры. Например, машины для нанесения абразивов на бумагу или машины для нанесения фоточувствительных эмульсий (подсубпозиция 8479 89 970 7).
8441	Оборудование для производства изделий из бумажной массы, бумаги или картона, включая резательные машины всех типов, прочее
8441 10 300 0	Гильотинные В данную подсубпозицию включаются машины, которые режут бумажные кипы одним ножом, с

	поперечиной, жестко фиксирующей на резательном столе бумагу вдоль линии разреза.
	В данную подсубпозицию включаются также машины с одним ножом и вращающимся резательным столом для обрезки книжных блоков, в процессе которой книжные блоки после первой и второй обрезки поворачиваются на 90.
8441 10 700 0	Прочие В данную подсубпозицию включаются машины с тремя ножами, расположенными под углом 90 друг к другу, применяемые для обрезки книжных блоков. Два ножа одновременно обрезают верхний и нижний края книжного блока, а третий нож обрабатывает передний обрез или наоборот.
	В данную подсубпозицию также включаются машины, приводимые в действие вручную или с помощью педалей.
8442	Машины, аппаратура и оснастка (кроме оборудования товарных позиций 8456 – 8465) для подготовки или изготовления пластин, цилиндров или других печатных форм; пластины, цилиндры и другие печатные формы; пластины, цилиндры и литографские камни, подготовленные для печатных целей (например, обточенные, шлифованные или полированные)
8442 30 100 0	Машины фотонаборные В данную подсубпозицию включаются фотонаборные машины, в которых получение символического изображения производится последовательным фотографированием букв, закрепленных на вращающихся дисках, или созданных на поверхности специальных матриц, или с поверхности электронно-лучевой трубки с помощью матрицы накладываемых друг на друга весьма малых точек. В данную подсубпозицию также включены наборные машины, в которых лазерный луч проецируется на фотопленку.
	Однако в данную подсубпозицию не включаются: а) универсальные вычислительные машины, применяемые, например, помимо выполнения функций бухгалтерского учета и учета заработной платы, для фотонабора и для этой цели подключаемые с помощью кабеля (в оперативном режиме) к фотонаборной машине для управления ею и снабжения ее данными для набора (товарная позиция 8471 – см. примечание 6 (А) к данной группе); б) автономные приемные и передающие телеграфные аппараты (товарная позиция 8517).

8442 30 910 0	<p>Для шрифтоотливки и набора шрифта (например, линотипы, монотипы, интертипы), с литейным устройством или без него</p> <p>Шрифтоотливка может выполняться вручную или механическим способом с помощью более или менее сложных машин. В данную подсубпозицию включаются следующие машины и аппаратура:</p>
	1) матрицы, небольшие пластины, обычно медные или из никеля, на которые изображение наносится посредством штампа. Они используются для отливки типографских шрифтов;
	2) столы для выравнивания вручную типографского шрифта. Представляют собой гладкие столы с прорезью посередине и приспособлением для закрепления шрифта на месте;
	3) автоматические машины для шрифтоотливки. В этих машинах производится отливка литер, но не наборов. Обычно они состоят из отливного котла, нагреваемого электрическим способом, с расплавленным металлом, формовочного охлаждающего устройства, предназначенного для ускорения затвердевания, и механизма выравнивания и разглаживания литер;
	4) отливные машины для пробельных линеек, пробельного материала (фурнитуры) и т.п., работающие методом экструзии;
	5) наборные верстаки (или верстатки), используемые для первоначального ручного набора одной или нескольких строк шрифта. Они состоят из небольших гладких деревянных или металлических пластин с бортиками на двух смежных сторонах и часто с подвижным скользящим механизмом крепления. В данную подсубпозицию включаются наборные доски аналогичной конструкции, но большего размера, предназначенные для набора целой страницы;
	6) рамы для закладки, составленные из чугунных литых или стальных конструкций, предназначенные для фиксации нескольких страниц печатных форм. На этих рамах закладываются одна, две или четыре страницы посредством металлических закладок (специальные металлические клинья) или с помощью механических расклинивающих приспособлений (муфтового или винтового типа), которые также включаются в данную подсубпозицию.
	Кроме упомянутых выше отливных машин, наборных машин и приспособлений, существует целая группа других машин, которые осуществляют механическим способом отливку и набор шрифта. Этот процесс состоит либо из двух различных операций и выполняется на двух различных, но дополняющих друг друга машинах (на первой

	<p>машине получается перфолента, которая предназначена для управления работой второй машины, назначение которой состоит в отливке шрифта либо по отдельным литерам, либо построчно) или представляет собой одну операцию, выполняемую на одной и той же машине. Эти машины довольно часто являются очень сложными и включают:</p>
	<p>1) отливные и наборные машины для отдельных литер (монотипы), которые под управлением перфоленты, заранее подготовленной на машине предварительного набора, выбирают с помощью пневматических реле специальные матрицы, находящиеся в машине, в которых получают отдельные литеры, и затем вставляют их в наборные доски (имеющиеся в машине).</p>
	<p>Эти машины используются вместе с машиной для предварительного набора, имеющей перфоратор с клавиатурой, на которой получается перфолента. Машины для предварительного набора также включаются в данную подсубпозицию;</p>
	<p>2) машины с клавиатурой для отливки и набора отдельных литер, все операции выполняются на одной и той же машине (рототип и т.п.);</p>
	<p>3) строкоотливные машины. Матрицы после набора вручную по строкам устанавливаются в машину, которая производит отливку и выдает ее в форме строки текста (реглета);</p>
	<p>4) наборные машины и строкоотливные машины. Это сложные машины с различного типа ("интертип", "линограф" и т.п.) клавиатурой, с помощью которых производится как набор, так и отливка строк текста. На некоторых из этих машин имеются устройства, позволяющие им работать с перфолентой, предварительно подготовленной на другой машине данной подсубпозиции.</p>
8442 30 990 0	<p>Прочие В данную подсубпозицию также включаются машины, аппаратура и оснастка для подготовки или изготовления пластин, цилиндров или других печатных форм, описанные в пояснениях к товарной позиции 8442, (А), (1) – (3).</p>
8442 50 200 0 и 8442 50 800 0	<p>Пластины, цилиндры и другие печатные формы; пластины, цилиндры и литографские камни, подготовленные для печатных целей (например, обточенные, шлифованные или полированные) Природные литографские камни состоят из известняка с мелкими однородными зёрнами. Искусственные литографские камни, как правило,</p>

	изготавливаются из цемента или размолотого и затем спрессованного углекислого кальция.
	Литографские камни данных подсубпозиций:
	– имеют рисунки, нанесенные от руки, либо фотографическим способом; или
	– выровнены или отполированы таким образом, чтобы быть пригодными для нанесения чертежей или надписей без дальнейшей обработки.
	Известняк (известный как литографский камень) в необработанном состоянии не включается в данные подсубпозиции, а относится к подсубпозиции 2530 90 000 9.
8443	Машины печатные, используемые для печати посредством пластин, цилиндров и других печатных форм товарной позиции 8442; прочие принтеры, копировальные аппараты и факсимильные аппараты, объединенные или необъединенные; их части и принадлежности
8443 32 300 0	Факсимильные аппараты См. пояснения к товарной позиции 8443, часть (II), (B).
8443 39 310 0	Со встроенной оптической системой
	Машины данной подсубпозиции имеют встроенную оптическую систему (включающую в себя главным образом источник света, конденсатор, линзы, зеркала, призмы или систему оптических волокон или аналогичные устройства) для сканирования оригинала.
8443 39 390 0	Прочие В данную подсубпозицию включаются светокопировальные машины и копировальные машины с использованием диазосоединений, которые применяются для копирования просвечиваемых оригиналов на светочувствительную бумагу. В результате воздействия светового потока, проходящего светопрозрачный оригинал, на освещаемых участках копировальной бумаги разрушаются диазосоединения или фоточувствительные соли железа. Неосвещаемые участки становятся видимыми при проявлении. На этих аппаратах получают синеватые копии, на которых линии не такие четкие как на оригинале.
	В данную подсубпозицию также включаются машины контактного типа и термокопировальные аппараты.
	Прочие

8443 39 900 1 – 8443 39 900 9	В данные подсубпозиции включаются устройства печати бесконтактного действия при условии, что они не могут быть подключены к вычислительным машинам или сети, такие как:
	1) термопринтеры, у которых электрически нагреваемая термopечатающая головка воспроизводит требуемые символы на термочувствительной бумаге с помощью точечной матрицы;
	2) электростатические принтеры, у которых подвижные статически заряженные металлические наконечники пишущей головки формируют на электрографической бумаге невидимые символы, состоящие из маленьких электростатически заряженных точек. Для визуализации символов используется поток тонера, окрашивающего заряженные точки.
	Управление вышеуказанными принтерами осуществляется с помощью носителей данных (например, компакт-дисков, дискет, магнитных лент или полупроводниковых носителей) или машин, не являющихся вычислительными машинами (например, цифровыми камерами, видеозаписывающими камерами или сотовыми телефонами).
8443 91 100 0 – 8443 99 900 0	Части и принадлежности В дополнение к частям и принадлежностям, упомянутым в пояснениях к товарной позиции 8443, в данные подсубпозиции включаются:
	1) автоматические механизмы подачи для машин, осуществляющих печать на белой жести;
	2) системы натяжения, как правило, пневматические, для поддержания натяжения бумаги, разматываемой из рулонов;
	3) противоотмарывательные устройства, кроме устройств распылительного типа;
	4) литерные цепи, игольчатые головки, шрифтовые головки, лепестковые литероносители.
8443 99 100 0	Электронные модули
	Электронные модули состоят из одной или более печатных плат с электронными интегральными схемами товарной позиции 8542. Они также могут содержать дискретные активные элементы, дискретные пассивные элементы, изделия товарной позиции 8536 или другие электрические или электромеханические устройства, при условии, что они сохраняют свое свойство электронного модуля.
	В данную подсубпозицию не включаются: а) механизмы (без электронных компонентов);

	б) модули (состоящие из механизмов и электронных модулей), такие как приводы DVD, компакт-дисков или кассетные для воспроизведения аудио, видео или данных, состоящие из механизмов и электронных модулей управления и обработки сигналов.
8445	Машины для подготовки текстильных волокон; прядильные, тростильные или крутильные машины и другое оборудование для изготовления текстильной пряжи; кокономотальные или мотальные (включая уточномотальные) текстильные машины и машины, подготавливающие текстильную пряжу для использования ее на машинах товарной позиции 8446 или 8447
8445 90 000 9	Прочие В дополнение к машинам, описанным в пояснениях к товарной позиции 8445, (Д), в данную подсубпозицию также включаются машины для сборки в навои основной пряжи, поступающей с барабанов сновальной машины, машины для сплетения и подачи нитки в процессе ткачества и ниточные машины для вышивания.
	"Ручные узловязальные устройства", являющиеся небольшими ручными устройствами для связывания порванных нитей, относятся к товарной позиции 8205.
8446	Станки ткацкие В данную товарную позицию включаются ткацкие станки, описанные в пояснениях к товарной позиции 8446, включая ткацкие станки для изготовления аксминстерского ковра, синели, ворсовой ткани, плюшевого трикотажного полотна, крепа, льняного полотна, парусины, ткацкие станки с ременной и ленточной передачей.
8447	Машины трикотажные, вязально-прошивные, для получения позументной нити, тюля, кружев, вышивания, плетения тесьмы или сетей и тафтинговые машины
8447 20 200 0 и 8447 20 800 0	Машины плосковязальные; вязально-прошивные машины В данные подсубпозиции включаются вязальные машины, которые фактически являются основовязальными машинами, используемые для изготовления бахромы, занавесей, сетей, кружевных изделий и т.д. (такие как станки для изготовления позументной нити, машины для изготовления кружевных изделий, машины для изготовления занавесей и машины для изготовления лент).
8447 90 000 1	Прочие

и 8447 90 000 9	Помимо станков, описанных в пояснениях к товарной позиции 8447, (В), в данные подсубпозиции включаются:
	52) машины для вышивания вручную (вышивальные машины с пантографными челноками), автоматические челночные вышивальные машины, оборудованные жаккардовыми или аналогичными механизмами, вышивальные машины с несколькими иглами и автоматические вышивальные машины с несколькими головками (с несколькими головками на одном столе и оборудованные жаккардовым или аналогичным механизмом);
	53) кружевоплетельные машины, предназначенные для изготовления кружев из одной или нескольких нитей (бобинетное кружево) с использованием бобин;
	54) машины для изготовления тесьмы и мотальные машины, которые путем переплетения с помощью снабженных бобинами с нитью шпинделей,двигающихся по круговой и синусоидальной траектории, производят обычные изделия (плоская или круглая тесьма) или фасонные (тесьма с утолщением по краю, оплетка, жгуты, трубчатая оплетка, отделочный кант) или выполняют оплетку пуговиц, деревянных изделий и т.д. с помощью нитей (например, машины для изготовления круглой оплетки, машины для изготовления трубчатой оплетки, машины для изготовления упаковочной ленты).
	Однако специальные машины, которые выполняют оплетку кабелей или других электрических проводников либо плетут или свивают гибкие провода, включаются в товарную позицию 8479;
	55) машины для отделки (кроме машин для изготовления тесьмы, указанных в пункте 3 выше), к которым относятся:
	а) машины для изготовления помпонов и синели;
	б) машины для изготовления круглой и узорчатой синели и машины для изготовления синельных гирлянд для новогодней елки;
	в) машины для скручивания и обрезания бахромы.
	Однако балансирующие станки, то есть ткацкие станки для изготовления лент или отделки, относятся к товарной позиции 8446, а основовязальные тамбурные машины – к подсубпозиции 8447 20 200 0 или 8447 20 800 0.
	Оборудование вспомогательное для использования с машинами товарной позиции 8444, 8445, 8446 или 8447 (например, ремизоподъемные каретки, жаккардовые машины, автоматические механизмы останова, механизмы смены челноков); части и

8448	принадлежности, предназначенные исключительно или в основном для машин данной товарной позиции или товарной позиции 8444, 8445, 8446 или 8447 (например, веретена и рогульки, игольчатая гарнитура, гребни, фильеры, челноки, ремизки и ремизные рамы, трикотажные иглы)
8448 11 000 0 и 8448 19 000 0	Оборудование вспомогательное для машин товарной позиции 8444, 8445, 8446 или 8447 В данные субпозиции не включаются:
	а) машины для удаления оставшихся нитей из уточных патронов ткацких станков и очистители лопаток (подсубпозиция 8479 89 970 7);
	б) оборудование для проверки непрерывности нитей посредством намотки на барабан или планку (подсубпозиция 9017 80 900 0);
	в) ниткоочистители, использующие электронные технологии – например, фотоэлементы (подсубпозиция 9031 80 340 0 или 9031 80 380 0).
8451	Оборудование (кроме машин товарной позиции 8450) для промывки, чистки, отжима, сушки, глаженья, прессования (включая прессы для термофиксации материалов), беления, крашения, аппретирования, отделки, нанесения покрытия или пропитки текстильной пряжи, текстильных материалов или готовых текстильных изделий и машины для нанесения пасты на тканую или другую основу, используемые в производстве напольных покрытий, таких как линолеум; машины для наматывания, разматывания, складывания, резки или прокалывания текстильных материалов
8451 90 000 0	Части В данную субпозицию не включаются:
	а) специальные конусы и бобины для машин и аппаратов для крашения (классифицируются в соответствии с материалом, из которого они изготовлены, см. примечание 1 (в) к разделу XVI);
	б) лезвия и резаки машин для резки (товарная позиция 8208);
	в) электростатические устройства для устройств для флокирования (товарная позиция 8543).
8452	Машины швейные, кроме машин для сшивания книжных блоков товарной позиции 8440; мебель, основания и футляры, предназначенные специально для швейных машин; иглы для швейных машин
8452 10 110 0 и	Швейные машины (только с закрытым стежком) с головками, масса которых не более 16 кг без двигателя или 17 кг с двигателем; головки швейных машин (только с закрытым стежком) массой не более 16 кг без двигателя или 17 кг с двигателем

8452 10 190 0	1. В данные подсубпозиции включаются швейные машины и головки швейных машин, обладающие следующими обеими характеристиками:
	а) они должны шить только закрытым стежком (стежком стачивающей строчки, зигзагообразным стежком, декоративным стежком), то есть работать с двумя нитями, одна из которых вставлена в иглу, а другая подается снизу челноком;
	б) масса головки не должна превышать 16 кг без двигателя или 17 кг с двигателем (в случае некомплектной головки, классифицируемой в соответствии с Основным правилом интерпретации 2 (а) как комплектная, в расчет принимается масса изделия в комплектном виде).
	2. Головка швейной машины представляет собой рабочую часть машины (в том числе двигатель, объединенный с головкой или установленный на головке, если это имеет место) и состоит из рукава с механизмом привода иглы и платформы с челночным механизмом, а также, возможно, устройства для подъема прижимной лапки. Опора, столик и другая мебель (включая педальное устройство) не являются частью головки.
	3. Необходимо отметить, однако, что у некоторых портативных швейных машин платформа служит еще и в качестве подставки. В этом случае она рассматривается как швейная машина, а не головка швейной машины.
8456	Станки для обработки любых материалов путем удаления материала с помощью лазерного или другого светового или фотонного луча, ультразвуковых, электроразрядных, электрохимических, электронно-лучевых, ионно-лучевых или плазменно-дуговых процессов; водоструйные резательные машины
8456 11 000 0	<p>Работающие с использованием процессов лазерного излучения</p> <p>В дополнение к станкам, указанным в пояснениях к товарной позиции 8456, (А), в данную субпозицию также включаются станки для подгонки электрических резисторов в печатных схемах с использованием лазерного луча. Проводящий материал, из которого состоят резисторы на изолирующей подложке печатных схем, удаляется с помощью лазерного луча до тех пор, пока не достигается требуемая величина сопротивления.</p>
8456 30 110 1 и 8456 30 110 9	С проволочным электродом Данные станки оборудованы электродом, представляющим собой провод малого диаметра, который намотан между двумя катушками с противоположных сторон обрабатываемого изделия.

8457	<p>Центры обрабатывающие, станки агрегатные однопозиционные и многопозиционные, для обработки металла</p>
8457 10 100 1 – 8457 10 100 8	<p>Горизонтальные В данные подсубпозиции включаются обрабатывающие центры, в которых режущий инструмент установлен только в горизонтальном шпинделе и обрабатывает деталь сбоку.</p>
8457 10 900 1 – 8457 10 900 8	<p>Прочие В данные подсубпозиции включаются обрабатывающие центры, в которых режущий инструмент обрабатывает деталь сверху (обрабатывающие центры с вертикальным расположением шпинделя), а также центры, использующие как вертикально, так и горизонтально расположенные шпиндели (комбинированные обрабатывающие центры), или центры, использующие вращающуюся головку (универсальные обрабатывающие центры).</p>
8458	<p>Станки токарные (включая станки токарные многоцелевые) металлорежущие В данную товарную позицию включаются токарные станки, которые специально предназначены для обработки металла посредством удаления материала токарными резцами. Обычно обрабатываемая деталь вращается вокруг собственной оси. Однако токарные станки, в которых вращается сам режущий инструмент или и режущий инструмент, и обрабатываемая деталь, также включаются в данную товарную позицию.</p>
	<p>В дополнение к токарным станкам, указанным в третьем абзаце пояснений к товарной позиции 8458, в данную товарную позицию включаются специальные затыловочные станки для обточки осей, токарные станки для снятия обезуглероженного слоя и шпиндельные или осевые токарные станки, а также универсальные токарные станки. Эти универсальные токарные станки схожи с продольными токарными станками, но отличаются особым механизмом, который позволяет помимо точения выполнять другие функции, такие как сверление, фрезерование, резка по длине.</p>
8460	<p>Станки обдирочно-шлифовальные, заточные, шлифовальные, хонинговальные, притирочные, полировальные и для выполнения других операций чистовой обработки металлов или металлокерамики с помощью шлифовальных камней, абразивов или полирующих средств, кроме зуборезных, зубошлифовальных или зубоотделочных станков товарной позиции 8461</p>

<p>8460 12 100 1, 8460 12 100 9, 8460 19 100 0</p>	<p>С точностью позиционирования по любой оси не ниже 0,01 мм</p> <p>В данные подсубпозиции включаются плоскошлифовальные станки, указанные в пояснениях к товарной позиции 8460, третий абзац, (3).</p> <p>Данные станки оборудованы измерительными устройствами или датчиками уставок. К таким устройствам относятся:</p> <p>1) линейные приборы прямого считывания, например, подвижные линейки и нониусы, на которых расстояние между двумя соседними делениями соответствует движению элемента станка на расстояние, не превышающее 1/100 мм (0,01 мм);</p> <p>2) профильные проекторы для контроля процесса обработки. Эти проекторы состоят из проградированного экрана из матового стекла, на который сильно увеличенное изображение обрабатываемой детали и режущего инструмента проецируется таким образом, чтобы любое движение обрабатываемой детали или режущего инструмента, а также ход обработки детали могли быть измерены с помощью делений шкалы, нанесенной на экран. При</p>
	<p>этом расстояние между двумя соседними делениями соответствует движению элемента станка на расстояние, не превышающее 1/100 мм (0,01 мм). Процесс обработки может также контролироваться путем сравнения с чертежом детали, вычерченным на прозрачной бумаге в масштабе, соответствующем кратности увеличения профильного проектора, и расположенным на экране; в этом случае оператору станка необходимо добиться, чтобы изображение детали совпало с чертежом, видимым на экране;</p>
	<p>3) устройства, ограничивающие движение держателя инструмента или обрабатываемой детали с помощью настраиваемого устройства, положение которого устанавливается с помощью калиберной плитки;</p> <p>4) электронные проверочные и контрольные устройства, которые настраиваются с помощью проградированной шкалы на фактические конечные размеры детали и позволяют замедлять и останавливать режущий инструмент к тому моменту, когда размеры обрабатываемой детали приближаются и совпадают с предварительно определенными размерами.</p>
<p>8460 22 100 1 – 8460 22 900 0</p>	<p>Станки бесцентрово-шлифовальные с числовым программным управлением</p> <p>Бесцентрово-шлифовальные станки используются для шлифования внешних цилиндрических поверхностей обрабатываемых деталей. При бесцентровой обработке деталь не закрепляется, а опирается на направляющие между вращающимся шлифовальным кругом и ведущим кругом (также вращающимся). Требуемый диаметр задается расстоянием между шлифовальным кругом и ведущим кругом.</p>

8460 23 100 1, 8460 29 200 1	Станки внутришлифовальные Внутришлифовальные станки для цилиндрических поверхностей используются для шлифования внутренних цилиндрических поверхностей полых деталей (например, для расточки отверстий). Обрабатываемая деталь удерживается в зажимном устройстве и обрабатывается шлифовальным кругом, достаточно малым для того, чтобы поместиться в полости детали.
8460 23 100 2	Прочие В данную подсубпозицию включаются универсальные шлифовальные станки. Они представляют собой сочетание внешнешлифовальных и внутришлифовальных станков и способны одновременно обрабатывать внешние и внутренние цилиндрические поверхности детали.
8461	Станки продольно-строгальные, поперечно-строгальные, долбежные, протяжные, зуборезные, зубошлифовальные или зубоотделочные, пильные, отрезные и другие станки для обработки металлов или металлокерамики посредством удаления материала, в других местах не поименованные или не включенные
8461 30 100 1 – 8461 30 900 0	Станки протяжные В данные подсубпозиции включаются протяжные станки (см. пояснения к товарной позиции 8461, третий абзац, (4)); к таковым относятся станки, оснащенные многозубцовым режущим инструментом, который называется протяжкой, используемым для обработки внутренних или внешних поверхностей детали. В данных станках обрабатываемая деталь находится в фиксированном положении, а протяжка, закрепленная на подвижном рабочем органе, протягивается или проталкивается вдоль обрабатываемой детали прямолинейно и равномерно.
	Внутренняя протяжка обрабатывает и калибрует внутренние поверхности грубо или предварительно обработанной детали, обтачиваемой обрабатывающим инструментом. С помощью внешней протяжки получают ровную или профилированную поверхность.
8461 40 110 2 – 8461 40 190 0	Станки зуборезные для цилиндрических зубчатых колес В данных подсубпозициях цилиндрическими зубчатыми колесами считаются только зубчатые колеса, которые получены из цилиндрических заготовок и сохраняют эту форму после резки.

	В данные подсубпозиции включаются станки для нарезания прямозубых колес, червячных колес, червяков, храповых и цепных колес.
8461 40 310 0 и 8461 40 390 0	Для нарезания прочих зубчатых колес В данные подсубпозиции включаются станки для нарезания зубчатых реек, косозубых зубчатых колес и червячных колес, кроме цилиндрических зубчатых колес.
8461 40 710 0 и 8461 40 790 0	С микрометрическими регулирующими устройствами и точностью позиционирования по любой оси не ниже 0,01 мм См. пояснения к подсубпозициям 8460 12 100 1, 8460 12 100 9, 8460 19 100 0 в отношении измерительных устройств и задатчиков уставок.
8462	Станки (включая прессы) для обработки металлов объемной штамповкой, ковкой или штамповкой (кроме прокатных станов); станки для обработки металлов (включая прессы, линии продольной резки и линии поперечной резки) гибочные, кромкогибочные, правильные, отрезные, пробивные, вырубные или высежные (кроме станков для волочения); прессы для обработки металлов или карбидов металлов, не поименованные выше
8462 23 000 3 и 8462 26 000 2	Для вытягивания (растягивания) металлического листа и оборачивания (гибки) листа вокруг закрепленной формовочной оснастки, для авиационной промышленности В данные подсубпозиции включаются машины (включая прессы), предназначенные для формования методом оборачивания вокруг неподвижной формовочной оснастки вытянутого за пределы текучести металлического листа.
	Для вытягивания (растягивания) металлического профиля или листа и оборачивания (гибки) вокруг закрепленной формовочной оснастки, для авиационной промышленности В данную подсубпозицию включаются в том числе профилегибочные машины (включая прессы), предназначенные для формования методом гибки вокруг формовочной оснастки вытянутого за пределы текучести металлического профиля.

8462 51 000 2

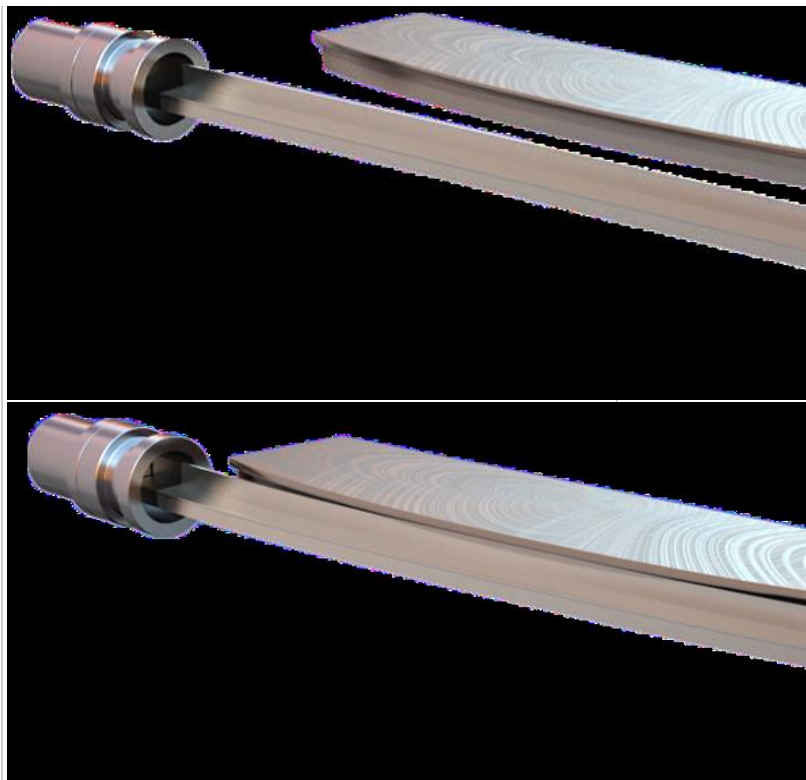

Предварительное растяжение профиля Растяжка и обтяжка профиля на оснастке

Для штамповки металлических листов эластичными средами с использованием одноблочной оснастки (штампа или матрицы) и эластомерной подушки, для авиационной промышленности

В данную подсубпозицию включаются прессы, предназначенные для изготовления деталей методом штамповки эластичными средами (эластоформования) металлических листов. Одноблочная оснастка (штамп или матрица) и детали, подлежащие штампованию (металлический лист), помещаются на стол, который затем устанавливается в пресс под контейнер с эластомерной подушкой. Контейнер с эластомерной подушкой фиксируется в верхней части прессы. Стол поднимается и оказывает давление на подушку. Под воздействием высокого рабочего давления эластомерный материал ведет себя как жидкость, оказывая практически одинаковое давление на все участки деталей, подлежащих штампованию.

8462 61 001 6

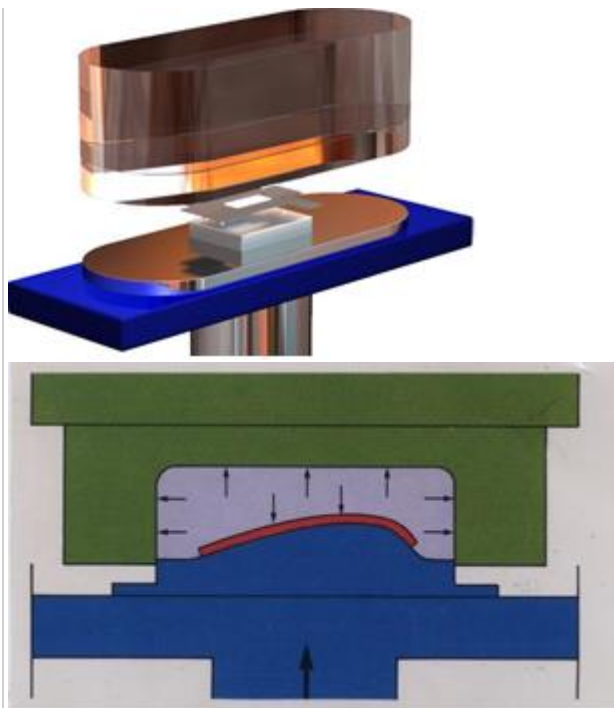

8470
 Машины счетные и карманные машины для записи, воспроизведения и визуального представления данных с вычислительными функциями; бухгалтерские машины, почтовые маркировочные машины, аппараты билетные и другие аналогичные машины со счетными устройствами; аппараты кассовые

8470 10 000 0
Калькуляторы электронные, способные работать без внешнего источника питания, и карманные машины для записи, воспроизведения и визуального представления данных с вычислительными функциями

В данную субпозицию включаются, например:

- 1) электронные калькуляторы со встроенными индикатором времени и даты и будильником или, например, секундомером, таймером или музыкальными кнопками;
- 2) карманные электронные питающиеся от батареи машины, которые помимо выполнения арифметических действий способны хранить в памяти данные для телефонной книги, планировщика, записной книжки, календаря и т.д. (иногда называемые "электронными ежедневниками");
- 3) небольшие карманные электронные устройства (иногда называемые "миникомпьютерами"), которые могут быть использованы для формирования слов и предложений, переводимых на выбранный в соответствии с установленным модулем памяти иностранный язык; такие устройства также

	способны выполнять простейшие вычисления, имеют буквенно-цифровую клавиатуру и прямоугольный дисплей.
	В данную субпозицию не включаются: а) наручные и карманные часы со встроенным миниатюрным электронным калькулятором (товарная позиция 9101 или 9102); б) зажигалки со встроенным миниатюрным электронным калькулятором, а также, возможно, с электронными часами (товарная позиция 9613); в) аналогичные устройства без функций калькулятора (товарная позиция 8543).
8470 30 000 0	Машины счетные прочие В данную субпозицию включаются неэлектронные счетные машины, указанные в пояснениях к товарной позиции 8470, часть (А), которые для счета используют механические устройства, обычно реечную зубчатую передачу, независимо от того, приводятся ли такие машины в действие вручную, с помощью двигателя или электромагнита.
8470 90 000 0	Прочие В дополнение к машинам, перечисленным в пояснениях к товарной позиции 8470, части (Б) и (Г), в данную субпозицию включаются машины, предназначенные для распечатки ярлыков с указанием продажной цены, подсчитанной исходя из массы товара и цены за единицу товара, а также машины, используемые для выдачи квитанций дорожной пошлины на платных автомобильных дорогах, которые одновременно подсчитывают суммы полученных пошлин.
	В данную субпозицию не включаются отдельно представленные печатающие устройства (товарная позиция 8443).
8472	Оборудование конторское (например, гектографические или трафаретные множительные аппараты, машины адресовальные, автоматические устройства для выдачи банкнот, машины для сортировки, подсчета или упаковки монет, машинки для заточки карандашей, перфорационные машины или машины для скрепления скобами) прочее
8472 90 990 0	Прочие В дополнение к машинам, описанным в пояснениях к товарной позиции 8472, пятый абзац, (2), (3), (5), (7) – (11) и (16) – (22), в данную подсубпозицию включаются:
	5б) машины для покрытия контрактов, проспектов, планов, удостоверений и прочих документов с обеих сторон прозрачной пленкой для защиты от изнашивания, подделки, загрязнения или заломов.

	Однако аналогичные машины, не используемые в офисах (так называемые машины для ламинирования), в которых применяют нагрев и давление для нанесения термопластической прозрачной пленки из синтетического материала на лицевую поверхность или обратную сторону изображений, фотографий, репродукций или прочих печатных изделий, не включаются в данную подсубпозицию, а включаются, например, в товарную позицию 8477;
	57) электрические гравировальные машины, используемые, к примеру, в чертежных бюро.
	В данную подсубпозицию не включаются:
	а) печатающие устройства товарной позиции 8443;
	б) карманные электронные питающиеся от батареи машины, которые помимо выполнения арифметических действий способны хранить в памяти данные для телефонной книги, планировщика, записной книжки, календаря и т.д. (иногда называемые "электронными ежедневниками") (субпозиция 8470 10 000 0).
8473	Части и принадлежности (кроме футляров, чехлов для транспортировки и аналогичных изделий), предназначенные исключительно или в основном для машин товарных позиций 8470 – 8472: В дополнение к частям, узлам и принадлежностям, указанным в пояснениях к товарной позиции 8473, в данную товарную позицию включаются:
	58) магнитные головки дисководов типа Винчестер или дисков, изготовленных с применением тонкопленочной технологии для периферийных дисковых накопителей независимо от того, установлены они на несущих кронштейнах или в корпусе или не установлены;
	59) модули хранения данных (так называемые блоки дисков с головками), предназначенные для постоянной установки в блоки хранения данных и состоящие из нескольких жестко закрепленных на опорном валу магнитных дисков, приводов со считывающими/записывающими головками, механизмов управления, доступа и установки в заданное положение, встроенных в единый герметичный корпус;
	60) кассеты для печати и записи, изготовленные в форме взаимозаменяемых принадлежностей и содержащие красящую или корректирующую ленту в специальном корпусе.
8473 21 100 0, 8473 29 100 0, 8473 30 200 2, 8473 30 200 8,	

8473 40 110 0, 8473 40 120 0, 8473 40 130 0, 8473 40 170 0, 8473 50 200 0	Электронные модули См. пояснения к подсубпозиции 8443 99 100 0.
8473 30 200 2 – 8473 30 800 0	Части и принадлежности машин товарной позиции 8471 В данные подсубпозиции не включаются клавиатуры для вычислительных машин в собственных корпусах (подсубпозиция 8471 60 600 0).
8473 40 700 0	Прочие В данную подсубпозицию включаются адресные пластинки, которые используются в адресовальных машинах и которые содержат адреса, подлежащие дублированию посредством тиснения, печати или штамповки. Эти пластинки могут быть изготовлены, соответственно, из металла или из синтетических материалов, либо представлять собой небольшие таблички (карточки, трафареты), изготовленные из картона и т.д.
	В данную подсубпозицию также включаются адресные пластинки, на которые еще не нанесено тиснение, штампы или не отпечатаны надписи при условии, что они идентифицируются как пластинки для адресовальных машин. Однако изделия такого рода, изготовленные из бумаги или картона, то есть небольшие ярлыки, которые устанавливаются в картонную рамку и затем могут вставляться в адресовальную машину, включаются в товарную позицию 4816.
8477	Оборудование для обработки резины или пластмасс или для производства продукции из этих материалов, в другом месте данной группы не поименованное или не включенное В дополнение к оборудованию, указанному в пояснениях к товарной позиции 8477, в данную товарную позицию включаются:
	61) станки для удаления резиновых подметок и каблучков, которые несмотря на то, что применяются в обувной промышленности, не предназначены для обработки кожи или шкур;
	62) станки для резки с использованием ленточного ножа или ленточной пилы блоков пенопласта, пенорезины, вспененного латекса и аналогичных материалов.
	Машины для вакуумного литья и прочие термоформовочные машины В данную субпозицию также включаются термоформовочные машины, представляющие собой оборудование, предназначенное для изменения формы плоских изделий (листов или пленок) в объемные изделия путем их нагрева до

8477 40 000 0	<p>термопластичного состояния с последующей деформацией различными способами для придания необходимой формы, фиксация которой осуществляется путем охлаждения отформованного изделия при сохраняющемся усилии формования.</p> <p>По способу деформирования листов или пленок в объемные изделия различаются: вакуумформование, пневмоформование, пневмо-вакуумформование, вытяжка свободная и с пуансоном, штамповка.</p> <p>Термин "термоформовочные машины" не охватывает оборудование, обертывающее товар с термоусадкой упаковочного материала, товарной позиции 8422.</p>
8479	Машины и механические устройства, имеющие индивидуальные функции, в другом месте данной группы не поименованные или не включенные
8479 40 000 0	<p>Машины для изготовления веревок или тросов</p> <p>В данную субпозицию включаются:</p>
	63) машины и механические устройства для изготовления бечевки, тросов, веревок или канатов из текстильного волокна, такие как:
	а) машины для скручивания стренг, которые изготавливают стренги путем свивания двух или более отдельных нитей (канатная пряжа);
	б) машины канаткрутильные, которые свивают две или более стренги для изготовления канатов или веревок большого диаметра;
	в) комбинированные машины для скручивания стренг и свивания канатов, применяемые главным образом для изготовления более прочных веревок, а также тросов и канатов меньшего диаметра;
	64) машины и механические устройства для изготовления проволочных канатов и тросов (кроме электрических кабелей), работающие по тому же принципу, что и машины, и механические устройства, перечисленные в пункте 1;
	65) машины и устройства для скручивания или оплетения электрических проводов, а также машины для изготовления коаксиальных кабелей.
	<p>В данную субпозицию не включаются машины, выполняющие операции, предшествующие свиванию, например, чесание, растягивание, сложение, последующее вытягивание или прядение, а также крутильные машины, использующиеся на прядильных фабриках; некоторые машины данного типа могут применяться для изготовления тонкой свили путем скручивания канатной пряжи (товарная позиция 8445).</p>

8479 89 970 7	<p>Прочие</p> <p>В данную подсубпозицию включаются:</p> <p>66) системы открывания гаражных ворот, которые представляют собой механические устройства для автоматического открывания и закрывания гаражных ворот путем подъема ворот вверх до горизонтального положения с помощью радиопульта дистанционного управления. Они крепятся к потолку гаража и состоят в основном из электрического серводвигателя с ведущим валом, соединяющей направляющей с трансмиссионным устройством и рабочего рычага, закрепленного на гаражной двери. Серводвигатель соединен кабелем с приемником радиосигналов с пульта дистанционного управления, который включает электропитание серводвигателя в момент получения управляющего сигнала от радиопередатчика пульта дистанционного управления в транспортном средстве. Радиопередатчики и радиоприемники, используемые для дистанционного управления данными системами, тем не менее не входят в данную подсубпозицию и включаются в товарную позицию 8526 в соответствии со своими характеристиками.</p>
	<p>67) некоторые машины и устройства, предназначенные для производства печатных плат или гибридных интегральных схем (путем обработки и резки больших листов гетинакса, текстолита, керамики или других диэлектрических материалов), такие как:</p>
	<p>а) щеточные машины и ультразвуковые моечные машины для чистки листового диэлектрического материала;</p>
	<p>б) накаточные или наливочные машины для нанесения фоторезиста, клея или адгезива на листы из диэлектрического материала;</p>
	<p>68) машины сборки печатных плат для монтажа активных, пассивных или соединительных элементов на печатных платах. Эти элементы автоматически направляются в машину на лентах (ремнях). Машины размещают элементы в точно определенном месте и монтируют их на печатной схеме. После монтирования элементы закрепляются на печатной схеме, например, пайкой или контактной сваркой. Помимо сборки полупроводниковых устройств эти машины также способны захватывать и размещать другие элементы на подложках.</p>
	<p>В данную подсубпозицию не включаются машины и аппаратура типа используемой преимущественно или главным образом для производства полупроводниковых булей или пластин,</p>

	полупроводниковых приборов, электронных интегральных схем или плоских дисплейных панелей (товарная позиция 8486).
8481	Краны, клапаны, вентили и аналогичная арматура для трубопроводов, котлов, резервуаров, цистерн, баков или аналогичных емкостей, включая редукционные и терморегулируемые клапаны
8481 10 050 0	Объединенные с фильтрами или смазочными устройствами В данную подсубпозицию включаются изделия, состоящие из различных компонентов, которые выполняют функции, необходимые для регулирования работы пневматических систем: фильтрации воздуха (удаление таких примесей, как вода, ржавчина, грязь и т.д.), регулирования рабочего давления, смазки (для обеспечения плавной работы всех пневматических компонентов).
	Они обычно имеют следующий внешний вид:
	
8481 80 631 0	Предназначенные для работы при температуре окружающего воздуха –40 С и ниже, давлении 16 Па и выше, в среде, содержащей сероводород (H ₂ S) В данную подсубпозицию включается арматура, предназначенная для работы в агрессивной среде, содержащей сероводород, в условиях низких температур и высокого давления. Нижняя граница диапазона рабочих температур должна быть –40 С и ниже, а верхняя граница диапазона рабочего

	давления должна быть 16 Па и выше, что должно быть подтверждено соответствующей записью в паспорте на изделие.
8481 80 632 0	Предназначенные для работы при температуре окружающего воздуха –55 С и ниже, давлении 80 Па и выше В данную подсубпозицию включается арматура, предназначенная для работы в условиях низких температур и высокого давления. Нижняя граница диапазона рабочих температур должна быть –55 С и ниже, а верхняя граница диапазона рабочего давления должна быть 80 Па и выше, что должно быть подтверждено соответствующей записью в паспорте на изделие.
8481 80 731 0	Предназначенные для работы при температуре окружающего воздуха –40 С и ниже, давлении 16 Па и выше, в среде, содержащей сероводород (H ₂ S) Применимы пояснения к подсубпозиции 8481 80 631 0 при внесении соответствующих изменений.
8481 80 732 0	Предназначенные для работы при температуре окружающего воздуха –55 С и ниже, давлении 80 Па и выше Применимы пояснения к подсубпозиции 8481 80 632 0 при внесении соответствующих изменений.
8481 80 811 0	Предназначенные для работы при температуре окружающего воздуха –40 С и ниже, давлении 16 Па и выше, в среде, содержащей сероводород (H ₂ S) Применимы пояснения к подсубпозиции 8481 80 631 0 при внесении соответствующих изменений.
8481 80 812 0	Предназначенные для работы при температуре окружающего воздуха –55 С и ниже, давлении 80 Па и выше Применимы пояснения к подсубпозиции 8481 80 632 0 при внесении соответствующих изменений.
8481 80 850 1	Предназначенные для работы при температуре окружающего воздуха –40 С и ниже, давлении 16 Па и выше, в среде, содержащей сероводород (H ₂ S) Применимы пояснения к подсубпозиции 8481 80 631 0 при внесении соответствующих изменений.
8481 80 850 2	Предназначенные для работы при температуре окружающего воздуха –55 С и ниже, давлении 80 Па и выше Применимы пояснения к подсубпозиции 8481 80 632 0 при внесении соответствующих изменений.
	Машины и аппаратура, используемые исключительно или в основном для производства

8486	<p>полупроводниковых булей или пластин, полупроводниковых приборов, электронных интегральных схем или плоских дисплейных панелей; машины и аппаратура, поименованные в примечании 11 (В) к данной группе; части и принадлежности</p> <p>В данную товарную позицию не включаются, <i>inter alia</i>:</p>
	а) машины и устройства для производства печатных схем, описанных в примечании 8 к группе 85;
	б) электрические машины и устройства для проведения электрических измерений полупроводниковых пластин или интегральных схем и для обнаружения и локализации дефектов, включая электрические машины и устройства, оборудованные устройством маркировки дефектов или устройством сортировки, приписывающим проверенные изделия к определенным контейнерам для хранения (группа 90).
8486 20 100 0	Станки, работающие с использованием ультразвуковых процессов См. пояснения к товарной позиции 8456, третий абзац.
8486 20 900 1 – 8486 20 900 9	Прочие Помимо машин, упомянутых в пояснениях к товарной позиции 8486, (Б), в данные подсубпозиции включаются:
	1) станки для скрайбирования или надрезания полупроводниковых пластин;
	2) станки для быстрого нагрева полупроводниковых пластин;
	3) станки для обработки любых материалов путем удаления материала с помощью лазерного или другого светового фотонного луча;
	4) устройства для сушки напечатанной или промытой диэлектрической подложки и сушилки непрерывного действия для полупроводниковых пластин.
8486 40 000 1 – 8486 40 000 9	Машины и аппаратура, поименованные в примечании 11 (В) к данной группе В дополнение к машинам, упомянутым в пояснениях к товарной позиции 8486, (Г), в данные подсубпозиции включаются:
	1) аппаратура для монтажа кристаллов, ленточные автоматизированные монтажные установки для сборки полупроводниковых приборов или электронных интегральных схем;
	2) машины и устройства для производства гибридных интегральных схем (путем обработки и

	разрезания больших листов керамики или другого диэлектрического материала), такие как;
	а) щеточные чистильные машины и машины ультразвуковой очистки для чистки листов диэлектрического материала;
	б) накатывающие или наливные машины для нанесения фоторезиста, связующего материала или клея на листы диэлектрического материала.

раздел XVII

СРЕДСТВА НАЗЕМНОГО ТРАНСПОРТА, ЛЕТАТЕЛЬНЫЕ АППАРАТЫ, ПЛАВУЧИЕ СРЕДСТВА И ОТНОСЯЩИЕСЯ К ТРАНСПОРТУ УСТРОЙСТВА И ОБОРУДОВАНИЕ

Дополнительные примечания:

1.	При условии соблюдения положений дополнительного примечания 3 к группе 89 инструменты и изделия, необходимые для обслуживания или ремонта средств наземного транспорта, летательных аппаратов или плавучих средств, должны классифицироваться с этими средствами наземного транспорта, летательными аппаратами или плавучими средствами в случае, если они представляются вместе с ними. Другие принадлежности, представляемые вместе со средствами наземного транспорта, летательными аппаратами или плавучими средствами, также должны классифицироваться вместе с ними, если являются частью их обычной комплектации и обычно продаются вместе с ними.
2.	По заявлению декларанта и при соблюдении условий, установленных компетентными органами, положения Основного правила интерпретации 2 (а) Номенклатуры также применимы к изделиям товарных позиций 8608, 8805, 8905 и 8907, ввозимым отдельными партиями.

группа 86

Железнодорожные локомотивы или моторные вагоны трамвая, подвижной состав и их части ; путевое оборудование и устройства для железных дорог или трамвайных путей и их части; механическое (включая электромеханическое) сигнальное оборудование всех видов

8602	Железнодорожные локомотивы прочие; локомотивные тендеры
8602 10 000 0	Локомотивы дизель-электрические Большинство дизельных двигателей, используемых для тяги, являются дизель-электрическими.
8603	Моторные железнодорожные или трамвайные вагоны пассажирские, товарные или багажные, открытые платформы, кроме входящих в товарную позицию 8604
8603 10 000 1 –	

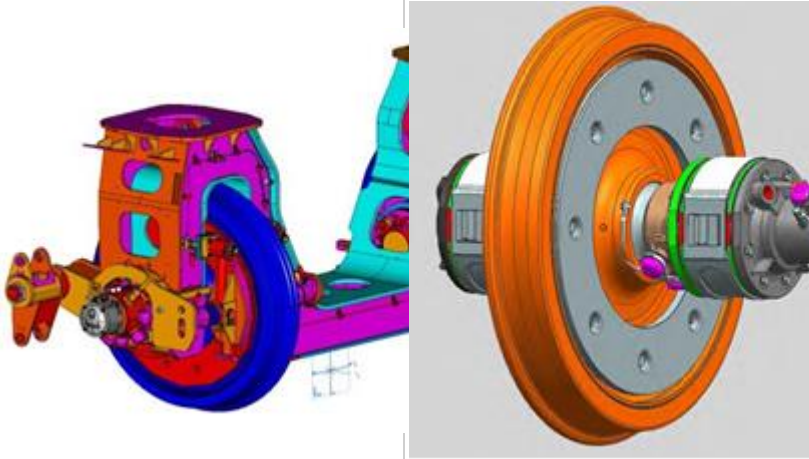
8603 10 000 8	С питанием от внешнего источника электроэнергии См. пояснения к товарной позиции 8603, третий абзац, (А).
8605 00 000	Вагоны железнодорожные или трамвайные, пассажирские несамоходные; вагоны багажные, почтовые и прочие специальные железнодорожные или трамвайные, несамоходные (кроме входящих в товарную позицию 8604)
8605 00 000 5	Вагоны железнодорожные пассажирские, включая вагоны-рестораны, вагоны-буфеты, имеющие один колесный блок с двумя независимо вращающимися колесами, предназначенные для движения с максимальной эксплуатационной скоростью не менее 200 км/час
	В данной подсубпозиции термин "колесный блок с двумя независимо вращающимися колесами" означает ходовую часть вагона, состоящую из жесткой стальной рамы колесного блока с установленными двумя независимо вращающимися (не соединенными друг с другом жесткой осью) колесами.
	
8605 00 000 6	Вагоны железнодорожные технического обеспечения пассажирского поезда, оборудованные помимо прочего дизель-генераторной установкой, аккумуляторными батареями, компрессорной установкой, имеющие не более двух колесных блоков с двумя независимо вращающимися колесами в каждом, предназначенные для движения с максимальной эксплуатационной скоростью не менее 200 км/час
	См. пояснения к подсубпозиции 8605 00 000 5.
8606	Вагоны железнодорожные или трамвайные, грузовые несамоходные
8606 91 100 0	Специально предназначенные для перевозки высокорadioактивных материалов Для того, чтобы быть отнесенными к данной подсубпозиции, железнодорожные и трамвайные товарные вагоны и платформы должны включать в качестве неотъемлемой части защитные экраны, обеспечивающие эффективную защиту от радиации.
8606 91 800 0	Прочие В данную подсубпозицию включаются термоизолированные или рефрижераторные вагоны, кроме относящихся к субпозиции 8606 10 000 0.

	Термоизолированными вагонами являются термоизолированные транспортные средства, имеющие источник охлаждения (лед, сухой лед, эвтектические плиты, сжиженный газ и т.д.), отличный от холодильной установки.
	Рефрижераторными вагонами являются термоизолированные транспортные средства, оборудованные холодильной установкой (компрессионного, абсорбционного или иного типа).
8607	Части железнодорожных локомотивов или моторных вагонов трамвая или подвижного состава
8607 11 000 0 – 8607 19 900 9	Тележки, оси и колеса, и их части В данные позиции включаются:
	1) тележки для локомотивов;
	2) ходовые балансирные тележки, представляющие собой комбинацию тележки и ходового балансирного механизма, которые также используются для локомотивов;
	3) моторные тележки (тележки со встроенным электрическим двигателем) для автомотрис, железнодорожных пассажирских вагонов, багажных вагонов, платформ и локомотивов;
	4) тележки для пассажирских и товарных вагонов.
	В данные позиции также включаются части тележек и ходовых балансирных тележек, такие как гидравлические амортизаторы для тележек.
	В данные позиции не включаются, однако, пружины и рессоры (товарная позиция 7320).
	В данные позиции также включаются оси в собранном или разобранном виде, колеса и их части, описанные в пояснениях к товарной позиции 8607, второй абзац, (2) и (3).
	Резиновые покрышки и ободья не относятся к категории частей колес данных позиций (товарная позиция 4011 или 4012, в зависимости от конкретного случая).
8607 21 100 1 и 8607 29 000 0	Тормозные устройства и их части В данные позиции не включаются устройства, называемые "вагонозамедлителями" (товарная позиция 8608 00 000).
	Некоторые части тормозных устройств также не включаются в данные позиции, например, вентили, краны и клапаны, такие как клапаны, управляющие работой пневматических тормозов (подсубпозиция 8481 20 900 9).
8607 91 100 0 – 8607 99 800 0	Прочие Помимо частей, описанных в пояснениях к товарной позиции 8607, второй абзац, (4) и (8) – (11), в данные подсубпозиции также включаются приводные стержни и сцепные дышла для локомотивов.

группа 87

Средства наземного транспорта, кроме железнодорожного или трамвайного подвижного состава, и их части и принадлежности

Дополнительные примечания Евразийского экономического союза:

1.	<p>В товарных позициях 8701, 8702, 8703, 8704, 8705 и 8716 термин "бывшие в эксплуатации" применяется к транспортным средствам, с момента выпуска которых прошло 3 года или более, независимо от величины пробега автотранспортного средства.</p>	
	<p>При отсутствии документального подтверждения момента выпуска, то есть даты изготовления транспортного средства, год выпуска определяется по коду изготовления, указанному в идентификационном номере транспортного средства, при этом полный год выпуска исчисляется с 1 июля года изготовления.</p>	
2.	<p>В товарных позициях 8702 и 8703 термин "автомобили, специально предназначенные для медицинских целей" означает автомобили, имеющие специальные опознавательные знаки, оборудование звуковой и световой сигнализации, оснащенные носилками для транспортировки больного, приспособлениями для фиксации носилок в процессе перевозки и обеспечивающие транспортировку больного на установленных в них носилках.</p>	
3.	<p>В дополнительном примечании Евразийского экономического союза 6 к данной группе и товарной позиции 8704 термин "полная масса транспортного средства" означает дорожную массу, указанную производителем как максимальная проектная масса транспортного средства, равную сумме собственной массы транспортного средства, максимальной массы груза, массы водителя и массы полного топливного бака.</p>	
4.	<p>В подсубпозициях 8716 39 300 1, 8716 39 500 2, 8716 39 800 3 и 8716 39 800 6 термин "полная масса" означает дорожную массу, указанную производителем как максимальная проектная масса полуприцепа или прицепа, равную сумме собственной массы полуприцепа или прицепа и максимальной массы груза.</p>	
5.	<p>В данной группе термин "экологический класс" означает классификационный код, характеризующий моторные транспортные средства в зависимости от уровня выбросов вредных (загрязняющих) веществ, которыми являются отработанные газы двигателей внутреннего сгорания и испарения топлива автомобильной техники, содержащие вредные (загрязняющие) вещества (оксид углерода, углеводороды, оксиды азота и дисперсные частицы).</p>	
6.	<p>В товарной позиции 8703 термин "автомобили повышенной проходимости" означает моторные транспортные средства, удовлетворяющие всем следующим условиям:</p>	
	(а)	<p>полная масса транспортного средства составляет менее 5 000 кг ;</p>
	(б)	<p>единое замкнутое внутреннее пространство состоит из зоны для водителя и одного или двух пассажиров, расположенных в одном ряду с водителем (зона 1), и зоны, которая может использоваться для транспортировки как людей, так и грузов (зона 2);</p>

	(в)	обе зоны оборудованы постоянными местами для крепления и приспособлениями для установки сидений и устройств безопасности для каждого человека, сиденья могут быть фиксированными, складывающимися или съёмными;
	(г)	количество сидений, которые могут быть установлены в двух зонах, должно обеспечивать возможность перевозки не более 9 человек, включая водителя;
	(д)	боковые стенки зоны 2 оснащены окнами;
	(е)	зона 2 имеет, по крайней мере, одну дверь, оснащённую окном, в боковой стенке или сзади;
	(ж)	дорожный просвет (в том числе регулируемый), предусмотренный производителем транспортного средства, составляет не менее 210 мм;
	(з)	имеется привод на все колеса, переключаемый на 2 колеса или непереклюаемый.
7.	В подсубпозициях 8703 21 109 1, 8703 40 109 1, 8703 40 109 2, 8703 60 109 1, 8703 60 109 2:	
	(а)	термин "моторные транспортные средства повышенной проходимости" применяется к моторным транспортным средствам, не предназначенным для движения по дорогам общего пользования;
	(б)	термин "шины для бездорожья" означает шины с номинальным давлением при движении вне дорог не более 100 кПа, имеющие рисунок протектора, состоящий из грунтозацепов одинаковой или различной конфигурации, разделенных выемками.
8.	В данной группе любая ссылка на "электрический двигатель" распространяется также на несколько электрических двигателей.	
9.	В данной группе термин "максимальная 30-минутная мощность электрического двигателя" означает максимальную мощность при нагрузке, которую электрический двигатель может непрерывно обеспечивать в течение 30-минутного периода времени, указанную в одобрении типа транспортного средства. При наличии в моторном транспортном средстве нескольких электрических двигателей,	

	приводящих его в движение, их максимальные 30-минутные мощности суммируются.
10.	В позиции 8703 80 000 2 термин "легковые автомобили категории М1 или М1G" означает моторные транспортные средства, используемые для перевозки пассажиров и имеющие, помимо места водителя, не более 8 мест для сидения. Категория моторного транспортного средства указывается в одобрении типа транспортного средства.

8701	Тракторы (кроме тракторов товарной позиции 8709)
8701 10 000 0	Тракторы одноосные В данную субпозицию включаются виды оборудования, описанные в пояснениях к товарной позиции 8701, шестой и седьмой абзацы, включая гусеничные тракторы, управляемые рядом идущим водителем. Тракторы этого типа используются главным образом в садоводстве.
	Сменные приспособления, предназначенные для использования с тракторами данной субпозиции (бороны, плуги и т.д.), классифицируются отдельно, даже если они установлены на таком тракторе.
	Однако если приспособления или орудия постоянно присоединены к шасси с мотором и вместе с последним образуют единый механический узел, такой узел относится к товарной позиции, включающей рабочий узел. Это относится к моторизованным плугам и моторизованным культиваторам (товарная позиция 8432).
8701 30 000 1	Для прокладывания лыжных трасс В данную подсубпозицию включаются транспортные средства типа трактора с очень широкими гусеницами для выравнивания и сглаживания снега на горнолыжных склонах и т.д.
	Механизмы и рабочие инструменты, предназначенные для установки на транспортных средствах этого вида, такие как сменное оборудование (толкатели-отвалы, роторные снегоочистители и т.д.), включаются в соответствующие товарные позиции (товарные позиции 8430, 8479 и т.д.) даже в том случае, если представлены вместе с транспортным средством и независимо от того, установлены ли они на транспортном средстве или не установлены.
8701 91 100 0, 8701 91 500 0, 8701 92 100 0, 8701 92 500 0, 8701 93 100 0, 8701 93 500 0, 8701 94 100 1 – 8701 94 500 0, 8701 95 100 1 – 8701 95 500 0	Тракторы для сельскохозяйственных работ (за исключением одноосных тракторов) и тракторы для лесного хозяйства, колесные В данные подсубпозиции включаются тракторы для сельскохозяйственных работ и лесного хозяйства, имеющие не менее трех колес и явно предназначенные, исходя из их конструкции и оснастки, для использования в сельскохозяйственных, садоводческих целях или для лесного хозяйства. Транспортные средства этого типа обычно имеют максимальную скорость 45 км/ч.
	Их двигатели способны подавать максимальную силу тяги, например когда используется блокирующийся дифференциал. Их шины имеют глубокий рисунок протектора, пригодный для сельскохозяйственных, садоводческих целей и целей лесного хозяйства.

	<p>Тракторы для сельскохозяйственных работ обычно оснащены гидравлическим устройством, позволяющим поднимать и опускать сельскохозяйственные механизмы (бороны, плуги и т.д.), устройством отбора мощности, позволяющим использовать энергию двигателя для работы других механизмов и приспособлений, а также сцепным устройством для прицепов. Они могут быть также оснащены гидравлическим устройством, предназначенным для работы с погрузочно-разгрузочным оборудованием (погрузчиками для сена, погрузчиками для компоста и т.д.), если таковое можно считать принадлежностью тракторов.</p>
	<p>В данные подсубпозиции также включаются укомплектованные особым образом тракторы для сельскохозяйственных работ, такие как тракторы с увеличенным просветом (портальные тракторы), используемые в виноградниках и питомниках, а также тракторы-окуचितели и тракторы для буксировки орудий.</p>
	<p>Даже если в момент представления сменное сельскохозяйственное оборудование установлено на тракторе, оно включается в соответствующую товарную позицию (товарные позиции 8432, 8433 и т.д.).</p>
	<p>Дополнительной отличительной чертой тракторов для лесного хозяйства является присутствие постоянно установленной лебедки, позволяющей волочить стволы деревьев.</p>
	<p>В соответствии с примечанием 2 к данной группе тракторы, включенные в данные подсубпозиции, могут также иметь определенные модификации, позволяющие им наряду с основным использованием перевозить механизмы для сельскохозяйственных работ или лесного хозяйства, орудия, удобрения, семена и т.д.</p>
	<p>В данные подсубпозиции не включаются газонокосилки (так называемые газонокосилки, управляемые водителем, сидящим сверху, или садовые тракторы), оснащенные постоянно подсоединенным режущим устройством и не более чем одним устройством отбора мощности исключительно в целях приведения в действие режущего оборудования (см. пояснения к подсубпозициям 8433 11 100 0 – 8433 19 900 0).</p>
8702	Моторные транспортные средства, предназначенные для перевозки 10 человек или более, включая водителя
8702 10 111 0 – 8702 90 809 0	<p>Моторные транспортные средства, предназначенные для перевозки 10 человек или более, включая водителя</p> <p>Транспортные средства данных подсубпозиций могут быть смонтированы на колесном, гусеничном или ином шасси, то есть классификация транспортных средств в данных подсубпозициях не зависит от типа шасси, на котором они смонтированы.</p>
8703	<p>Автомобили легковые и прочие моторные транспортные средства, предназначенные главным образом для перевозки людей (кроме моторных транспортных средств товарной позиции 8702), включая грузопассажирские автомобили-фургоны и гоночные автомобили</p>
8703 10 110 0 –	<p>Автомобили легковые и прочие моторные транспортные средства, предназначенные главным образом для перевозки людей (кроме</p>

8703 90 009 0	моторных транспортных средств товарной позиции 8702), включая грузопассажирские автомобили-фургоны и гоночные автомобили См. пояснения к подсубпозициям 8702 10 111 0 – 8702 90 809 0.
8703 21 101 0 – 8703 24 909 8	Транспортные средства только с поршневым двигателем внутреннего сгорания с искровым зажиганием прочие Определение рабочего объема цилиндров см. в пояснениях к субпозициям 8407 31, 8407 32, 8407 33 и 8407 34.
	В данные подсубпозиции включаются "грузопассажирские автомобили-фургоны" и "многоцелевые транспортные средства", описанные в пояснениях к товарной позиции 8703, третий и четвертый абзацы.
	В данные подсубпозиции также включаются малые гоночные автомобили (так называемые карты) без кузова, оснащенные поршневым двигателем внутреннего сгорания с искровым зажиганием и способные развивать относительно большие скорости.
8703 31 101 0 – 8703 33 909 8	Транспортные средства только с поршневым двигателем внутреннего сгорания с воспламенением от сжатия (дизелем или полудизелем) прочие В данные подсубпозиции включаются "грузопассажирские автомобили-фургоны" и "многоцелевые транспортные средства", описанные в пояснениях к товарной позиции 8703, третий и четвертый абзацы.
8703 40 101 0 – 8703 40 809 9	Транспортные средства, приводимые в движение как поршневым двигателем внутреннего сгорания с искровым зажиганием, так и электрическим двигателем, кроме тех, которые могут заряжаться подключением к внешнему источнику электроэнергии, прочие
	См. пояснения к подсубпозициям 8703 21 101 0 – 8703 24 909 8 при внесении соответствующих изменений.
8703 50 101 0 – 8703 50 609 9	Транспортные средства, приводимые в движение как поршневым двигателем внутреннего сгорания с воспламенением от сжатия (дизелем или полудизелем), так и электрическим двигателем, кроме тех, которые могут заряжаться подключением к внешнему источнику электроэнергии, прочие
	См. пояснения к подсубпозициям 8703 31 101 0 – 8703 33 909 8.
8703 60 101 0 – 8703 60 809 9	Транспортные средства, приводимые в движение как поршневым двигателем внутреннего сгорания с искровым зажиганием, так и электрическим двигателем, которые могут заряжаться подключением к внешнему источнику электроэнергии, прочие
	См. пояснения к подсубпозициям 8703 21 101 0 – 8703 24 909 8 при внесении соответствующих изменений.
8703 70 101 0 – 8703 70 609 9	Транспортные средства, приводимые в движение как поршневым двигателем внутреннего сгорания с воспламенением от сжатия (дизелем или полудизелем), так и электрическим двигателем, которые могут заряжаться подключением к внешнему источнику электроэнергии, прочие
	См. пояснения к подсубпозициям 8703 31 101 0 – 8703 33 909 8.
8704	Моторные транспортные средства для перевозки грузов Определение рабочего объема цилиндров см. в пояснениях к субпозициям 8407 31, 8407 32, 8407 33 и 8407 34.

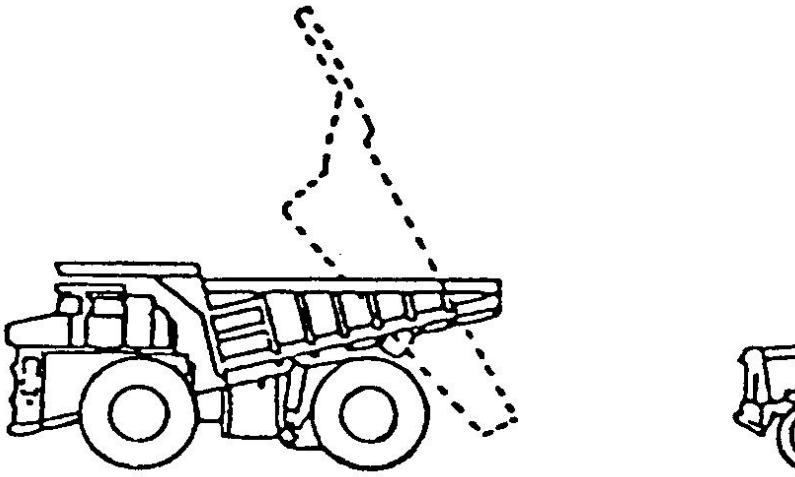
	<p>В данную товарную позицию включаются транспортные средства повышенной проходимости с приводом на 4 колеса, с сочлененным шасси, в передней секции которого размещается дизельный двигатель и кабина, оснащенная средствами управления. Задняя секция состоит из двухколесного шасси, без оснастки, но предназначенного для оснащения разнообразным оборудованием.</p>
	<p>В данную товарную позицию не включаются, однако, такие транспортные средства в случае, если они оснащены сельскохозяйственным или другим оборудованием специального назначения (товарная позиция 8705).</p>
<p>8704 10 101 1 – 8704 90 000 0</p>	<p>Моторные транспортные средства для перевозки грузов См. пояснения к подсубпозициям 8702 10 111 0 – 8702 90 809 0.</p>
<p>8704 10 101 1 – 8704 10 900 0</p>	<p>Автомобили-самосвалы, предназначенные для эксплуатации в условиях бездорожья</p> <p>1. В данные подсубпозиции включаются главным образом транспортные средства, оснащенные опрокидывающимся вперед или назад кузовом или открывающимся снизу кузовом, специально предназначенные для транспортировки песка, гравия, грунта, камней и т.д. и для использования на карьерах, шахтах или строительных площадках, в ходе дорожных работ, в аэропортах и портах. Примеры, иллюстрирующие различные типы самосвалов, приведены в конце данных пояснений.</p>
	<p>2. В данные подсубпозиции также включаются транспортные средства меньшего размера того же типа, используемые на строительных площадках для перемещения грунта, камня, свежего цемента и бетона и т.д. Такие транспортные средства имеют жесткие или сочлененные шасси и привод на два или четыре колеса, опрокидывающее разгрузочное устройство расположено над одной осью, а сиденье водителя – над другой, обычно без кабины.</p>
	
	<p>Типичные самосвалы</p>

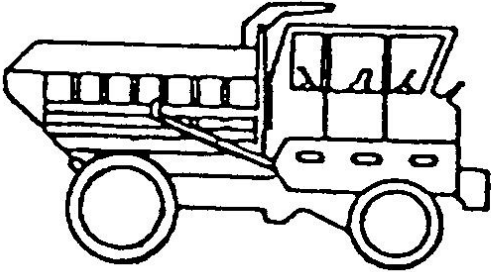
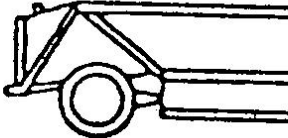
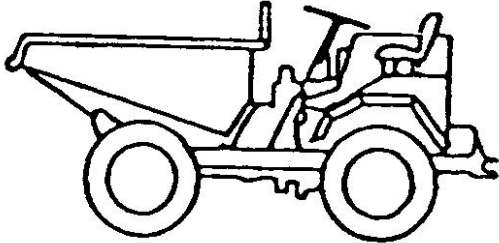
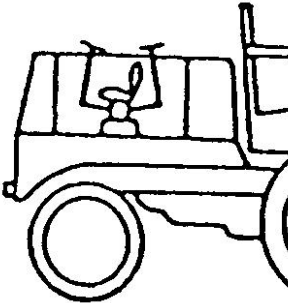
		
	Самосвал с вращающимся сиденьем и двумя комплектами средств управления	Самосвал с открывающимся снизу кузовом
		
	Самосвал для строительных площадок	Самосвал с вращающимся сиденьем и с двумя комплектами органов управления
8704 21 200 0, 8704 22 200 0, 8704 23 200 0, 8704 31 200 0, 8704 32 200 0, 8704 41 100 1, 8704 41 100 9, 8704 42 100 1, 8704 42 100 9, 8704 43 100 1, 8704 43 100 9, 8704 51 100 1, 8704 51 100 9, 8704 52 100 1, 8704 52 100 9		<p>Специально предназначенные для перевозки высокоактивных материалов</p> <p>Применимы пояснения к подсубпозиции 8606 91 100 0 при внесении соответствующих изменений.</p>
8704 21 320 0 – 8704 21 980 9, 8704 31 320 0 – 8704 31 980 9, 8704 41 310 1 – 8704 41 990 9, 8704 51 310 1 – 8704 51 990 9	<p>Прочие</p> <p>В данные подсубпозиции включаются "многоцелевые транспортные средства", описанные в пояснениях к товарной позиции 8704, четвертый абзац.</p>	
8705	<p>Моторные транспортные средства специального назначения (например, автомобили грузовые аварийные, автокраны, пожарные транспортные средства, автобетономешалки, автомобили для уборки дорог, поливомоечные автомобили, автомастерские, автомобили с рентге</p>	

	новскими установками), кроме используемых для перевозки пассажиров или грузов
8705 10 001 0 – 8705 90 800 9	Моторные транспортные средства специального назначения (например, автомобили грузовые аварийные, автокраны, пожарные транспортные средства, автобетономешалки, автомобили для уборки дорог, поливомоечные автомобили, автомастерские, автомобили с рентгеновскими установками), кроме используемых для перевозки пассажиров или грузов См. пояснения к подсубпозициям 8702 10 111 0 – 8702 90 809 0.
8707	Кузова (включая кабины) для моторных транспортных средств товарных позиций 8701 – 8705
8707 10 100 0	Для промышленной сборки Для целей классификации в данной подсубпозиции термин "для промышленной сборки" относится только к кузовам, используемым в сборочных или производственных цехах (или к кузовам, используемым субподрядчиками в ходе предварительной сборки) при изготовлении новых транспортных средств.
8707 90 100 0	Для промышленной сборки: тракторов одноосных, указанных в субпозиции 8701 10; транспортных средств товарной позиции 8704 с поршневым двигателем внутреннего сгорания с воспламенением от сжатия (дизелем или полудизелем) и рабочим объемом цилиндров двигателя не более 2500 см ³ или с поршневым двигателем внутреннего сгорания с искровым зажиганием и рабочим объемом цилиндров двигателя не более 2800 см ³ ; моторных транспортных средств специального назначения товарной позиции 8705 См. пояснения к подсубпозиции 8707 10 100 0.
	Определение рабочего объема цилиндров см. в пояснениях к субпозициям 8407 31, 8407 32, 8407 33 и 8407 34.
8708	Части и принадлежности моторных транспортных средств товарных позиций 8701 – 8705 Применимы пояснения к подсубпозиции 8707 10 100 0 при внесении соответствующих изменений к частям и принадлежностям, предназначенным для промышленной сборки.
8708 70 910 1 и 8708 70 910 9	Ступицы колес звездообразной формы, цельнолитые из черных металлов Ступицы колес, включенные в данные подсубпозиции, обычно используются для колес автобусов или транспортных средств для перевозки грузов. Они звездообразной формы, как правило, с пятью или шестью лучами и предназначены для использования со съемными ободьями.
8708 70 990 1 и 8708 70 990 9	Прочие В дополнение к частям и принадлежностям, описанным в пояснениях к товарной позиции 8708, второй абзац, (К), в данные подсубпозиции включаются противовесы для балансировки колес.
8708 80 550 1 и 8708 80 550 9	Стабилизаторы поперечной устойчивости; торсионы прочие Стабилизаторы поперечной устойчивости представляют собой пружины для транспортных средств, предназначенные для перераспределения сил, действующих на подвеску, с одной стороны транспортного средства на другую.

Они представляют собой, как правило, стальные стержни круглого поперечного сечения, обычно имеющие изгиб приблизительно U-образной формы.

Обычно они имеют следующий внешний вид:

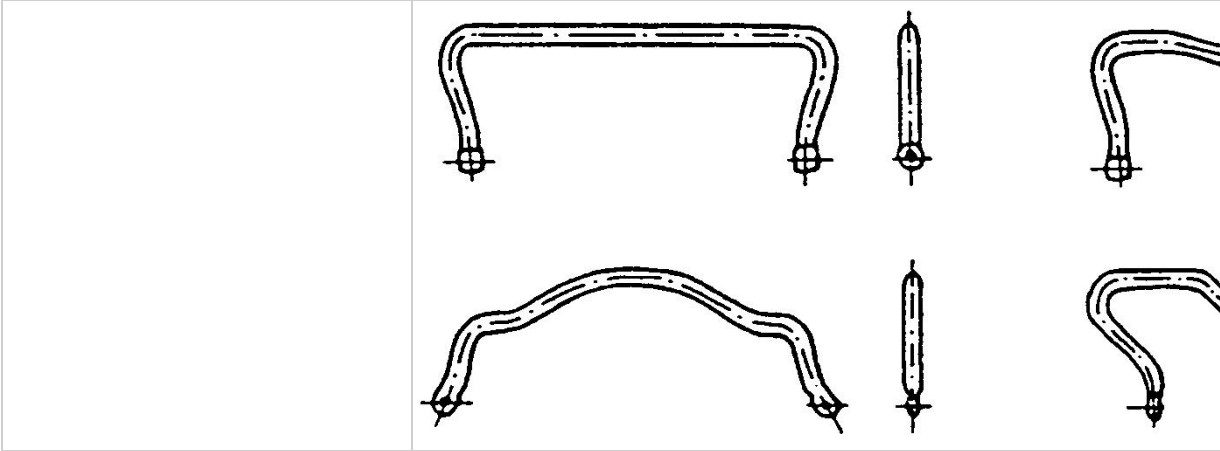

Торсионы представляют собой стальные стержни, как правило, круглого, а в некоторых случаях квадратного сечения или могут быть изготовлены в виде сборки, состоящей из нескольких стержней прямоугольного сечения.

Торсионы являются линейными устройствами, у которых вращающий момент, приложенный к одному концу стержня, пропорционален углу производимого им закручивания.

Выглядят они обычно следующим образом:

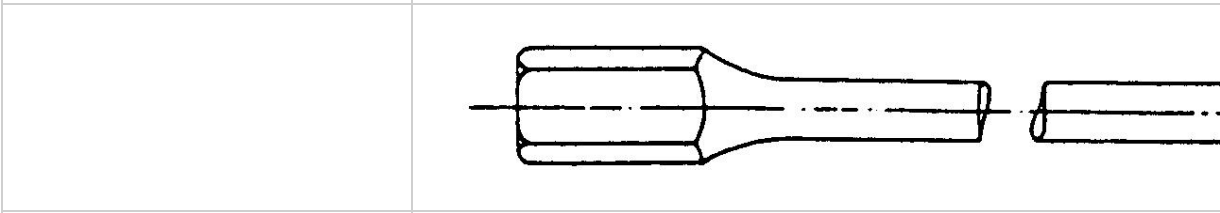

**8708 95 100 0 –
8708 95 990 9** **Пневмоподушки безопасности с системой надувания; их части**
В данные подсубпозиции включаются пневмоподушки безопасности всех типов и их части, в том числе для установки в сиденья моторных транспортных средств.

8708 99 100 0 –
8708 99 970 9 Прочие
В данные подсубпозиции не включаются:

а) шасси моторных транспортных средств товарных позиций 8702 – 8704, на которых не установлен двигатель, но установлена кабина (товарная позиция 8702, 8703 или 8704);

б) подголовники для сидений легковых автомобилей (товарная позиция 9401 или 9404).

8709
Транспортные средства промышленного назначения, самоходные, не оборудованные подъемными или погрузочными устройствами, используемые на заводах, складах, в портах или аэропортах для перевозки грузов на короткие расстояния; тракторы, используемые на платформах железнодорожных станций; части вышеназванных транспортных средств

Транспортные средства промышленного назначения, самоходные, не оборудованные подъемными или погрузочными устройствами,

8709 11 100 0 – 8709 90 000 0	используемые на заводах, складах, в портах или аэропортах для перевозки грузов на короткие расстояния; тракторы, используемые на платформах железнодорожных станций; части вышеназванных транспортных средств См. пояснения к подсубпозициям 8702 10 111 0 – 8702 90 809 0.
8709 11 100 0, 8709 19 100 0	Специально предназначенные для перевозки высокоактивных материалов Применимы пояснения к подсубпозиции 8606 91 100 0 при внесении соответствующих изменений.
8712 00	Велосипеды двухколесные и прочие велосипеды (включая трехколесные велосипеды для доставки грузов) без двигателя В данную товарную позицию включаются некомплектные или незавершенные двухколесные велосипеды, которые имеют основное свойство комплектных или завершенных двухколесных велосипедов (Основное правило интерпретации 2 (а)).
	Некомплектные или незавершенные двухколесные велосипеды независимо от сборки включаются в товарную позицию 8712 00, если они состоят из рамы, вилки и минимум двух следующих компонентов :
	– набор колес;
	– кривошипный механизм (включая ось и кривошип) (см. пояснения к подсубпозициям 8714 96 300 1, 8714 96 300 9);
	– руль (включая рычаг управления и тросик);
	– система тормозов.
8713	Коляски для людей, не способных передвигаться, оснащенные или не оснащенные двигателем или другими механическими устройствами для передвижения
8713 90 000 0	Прочие Моторизованные транспортные средства, специально предназначенные для людей, не способных передвигаться, отличаются от транспортных средств товарной позиции 8703 главным образом потому, что они имеют:
	– максимальную скорость 10 км/ч, то есть скорость быстрого шага;
	– максимальную ширину 80 см;
	– два комплекта соприкасающихся с землей колес;
	– специальные приспособления для облегчения боли людей, не способных передвигаться (например, подножие для стабилизации ног)
	Такие транспортные средства могут иметь:
	– дополнительный набор колес (антипрокидыватели);
	– рулевое управление и прочие средства управления (например, джойстик), удобные для манипулирования; такие средства управления обычно прикреплены к одному из подлокотников; они не бывают в виде отдельной рулевой колонки с регулируемым наклоном.
	В данную субпозицию включаются транспортные средства с электрическим приводом, аналогичные креслам-коляскам, предназначенным только для транспортировки людей, не способных передвигаться. Они могут иметь следующий вид:

	
	<p>Однако в данную субпозицию не включаются скутеры с приводом (движимые скутеры), оснащенные отдельной рулевой колонкой с регулируемым наклоном. Они относятся к товарной позиции 8703 и могут иметь следующий вид:</p>
	
8714	<p>Части и принадлежности к транспортным средствам товарных позиций 8711 – 8713</p>
8714 91 100 1 – 8714 99 900 9	<p>Прочие В данные подсубпозиции включаются части и принадлежности, предназначенные для производства, оснащения или ремонта:</p>
	<p>5) колясок для мотоциклов и двухколесных велосипедов;</p>
	<p>6) велосипедов, оснащенных вспомогательным двигателем, то есть велосипедов, которые могут приводиться в движение с помощью педалей и оснащенных вспомогательным двигателем (имеющим рабочий объем цилиндров, не превышающий 50 см³);</p>
	<p>7) прочих велосипедов (включая трехколесные велосипеды для доставки грузов), не оснащенных двигателем.</p>
8714 94 200 1, 8714 94 200 9	<p>Тормоза В ступицах свободного хода процесс торможения обычно осуществляется вращением педалей в обратную сторону.</p>

Однако в барабанных втулочных тормозах процесс торможения осуществляется вручную с помощью троса или тяги.

Они обычно выглядят следующим образом:

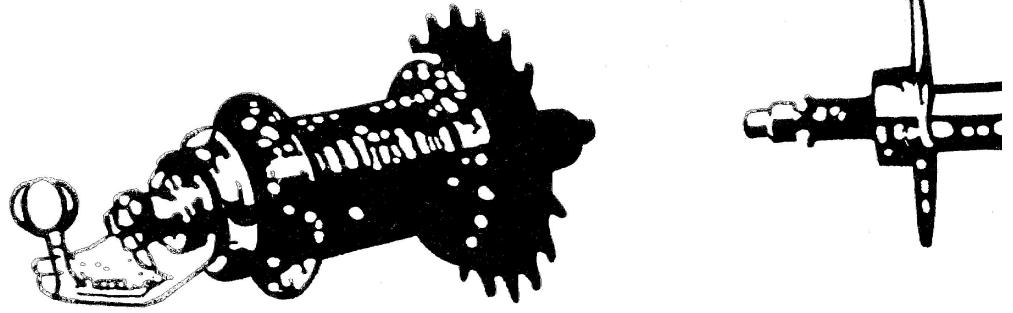

Ступица свободного хода

Барабанный втулочный тормоз

8714 94 900 0

Части

В данную подсубпозицию включаются тормозные рычаги.

Однако в данную подсубпозицию не включаются резиновые тормозные колодки (подсубпозиция 4016 99 970 3 и 4016 99 970 8) или оболочки тросов тормозов (обычно подсубпозиции 8307 10 000 9 или 8307 90 000 9).

8714 96 300 1,
8714 96 300 9

Кривошипный механизм

Кривошипный механизм обычно состоит из:

- вала (см. рис. 1),
- одного или нескольких приводов (также рассматриваемых как зубчатые барабаны, цепные кольца или звездочки), обычно прикрепленные к кривошипу/ рычагу правой педали (см. рис. 2), и
- кривошип/рычаг левой педали (см. рис. 3).

В соответствии с Основным правилом интерпретации 2 (а) товары классифицируются в данных подсубпозициях как товары в некомплектном виде независимо от того собраны они или не собраны, если, например, они состоят из:

- одного или нескольких приводов, обычно прикрепленных к кривошипу/рычагу правой педали,
- одного или нескольких приводов, обычно прикрепленных к кривошипу/рычагу правой педали и кривошипу/рычагу левой педали,
- одного или нескольких приводов, обычно прикрепленных к кривошипу/рычагу левой педали и валу консольного подшипника.



Рис. 1



Рис. 2



Рис. 3

8714 99 500 1,
8714 99 500 9

Устройства переключения передач

Устройства переключения передач данных подсубпозиций представляют собой механизмы, которые позволяют цепи велосипеда перемещаться на передние цепные звездочки или на задние цепные звездочки. Полный набор устройства переключения передач обычно состоит из, по крайней мере, одного переключателя (спереди или сзади, см. изображения) и рычага переключения, присоединенного к переключателю с помощью троса. Когда велосипедист управляет рычагом во время езды, изменение натяжения троса перемещает переключатель из стороны в сторону, “сбрасывая” цепь на разные звездочки.

В данные подсубпозиции также включаются передние или задние переключатели, представленные отдельно, а также наборы, состоящие из этих переключателей с тросами или рычагами переключения в несобранном виде. Однако представленные отдельно, рычаги переключения и тросы классифицируются в подсубпозициях 8714 99 900 1, 8714 99 900 9 как части.



Figure 1: Mechanical linkage diagram



Передний переключатель передач Задний переключатель передач

8716	Прицепы и полуприцепы; прочие несамоходные транспортные средства; их части
8716 10 920 0 и 8716 10 980 0	Прицепы и полуприцепы типа "дом-автоприцеп", для проживания или для автотуристов "Масса" означает массу транспортного средства со всеми постоянно установленными приспособлениями и оборудованием.
8716 39 100 0	Специально предназначенные для перевозки высокорadioактивных материалов Применимы пояснения к подсубпозиции 8606 91 100 0 при внесении соответствующих изменений.

группа 88

Летательные аппараты, космические аппараты, и их части

Дополнительные примечания Евразийского экономического союза:

1.	В подсубпозиции 8802 40 00 термин "максимальная взлетная масса" означает соответствующую массу, указанную производителем в руководстве по летной эксплуатации самолета.
	В позициях 8802 30 000 3, 8802 40 00 термин "грузовая рампа" означает являющееся частью конструкции самолета устройство, соединяющее внутреннее пространство самолета и поверхность земли

2.	с доступным для передвижения уклоном для транспортировки (въезда /выезда) грузов во внутреннее пространство самолета и из него.	
3.	В товарной позиции 8802:	
	(а)	термин "самолеты широкофюзеляжные" означает самолеты, имеющие максимальную внешнюю ширину фюзеляжа (без учета выступающих частей, например, для размещения шасси) не менее 5 м;
	(б)	термин "самолеты дальнемагистральные" означает самолеты, способные без дополнительных топливных баков, с максимальной предусмотренной нагрузкой и без дозаправки, совершать беспосадочные полеты на расстояние не менее 8000 км для пассажирских самолетов и на расстояние не менее 6000 км для грузовых самолетов;
	(в)	термин "два прохода между рядами кресел" означает, что салон, в котором размещается наибольшее количество пассажирских мест, имеет два сквозных прохода от начала до конца салона.

Пояснения к примечанию к субпозициям 1	Постоянно установленные элементы оборудования не включают в свой состав, например, аварийное оборудование (то есть спасательные шлюпки, парашюты и желоба для аварийной эвакуации пассажиров) и сменное оборудование для систем вооружения.
	В тех случаях, когда не полностью укомплектованная или незавершенная машина классифицируется как комплектная на основании Основного правила интерпретации 2 (а), для определения соответствующей подсубпозиции следует использовать нормальную рабочую массу.
8802	Летательные аппараты прочие (например, вертолеты, самолеты), кроме беспилотных летательных аппаратов товарной позиции 8806; космические аппараты (включая спутники) и суборбитальные и космические ракеты-носители
	Вертолеты В данные подсубпозиции включаются только те машины, у которых подъемная сила и тяга в

группа 89**Суда, лодки и плавучие конструкции****Дополнительные примечания:**

1.	В подсубпозиции 8901 10 100, 8901 20 100 0, 8901 30 100 0, 8901 90 100 0, 8902 00 100 0, 8903 32 100 0, 8903 33 100 0, 8904 00 910 0 и 8906 90 100 0 должны включаться только плавучие средства, предназначенные для морской эксплуатации и имеющие наибольшую длину корпуса (исключая выступающие части) не менее 12 м. Однако рыболовные и спасательные суда, предназначенные для морской эксплуатации, следует рассматривать как таковые независимо от их длины.	
2.	В подсубпозиции 8905 10 100 0 и 8905 90 100 должны включаться только плавучие средства и плавучие доки, предназначенные для морской эксплуатации.	
3.	В товарной позиции 8908 выражение "суда и прочие плавучие конструкции, предназначенные на слом" включает в себя следующие изделия при условии, что они являлись частями их обычного оборудования:	
	–	запасные части (например, винты гребные), бывшие в употреблении или новые;
	–	съемные изделия (мебель, камбузное оборудование, посуда и т.д.) с явными следами их использования ранее.

Пояснения к дополнительному примечанию 1	Термин "плавучие средства, предназначенные только для морской эксплуатации" означает суда, которые, исходя из их конструкции и оснастки, способны эксплуатироваться в море даже при плохой погоде (ветрах силой приблизительно 7 баллов по шкале Бофорта). Такие суда обычно оснащены водонепроницаемой палубой и устойчивыми к атмосферным воздействиям надпалубными сооружениями.
	Термин "наибольшая длина корпуса" означает длину корпуса, измеренную между передней точкой носа и задней точкой кормы, без учета выступающих частей, независимо от того, прикреплены ли они к корпусу (например, рули, бушприты, рыболовные платформы или трамплины для прыжков в воду).
	Термин "плавучие средства, предназначенные только для морской эксплуатации" распространяется на суда на воздушной подушке и

	суда, удовлетворяющие вышеперечисленным условиям, независимо от того, используются ли они фактически преимущественно в прибрежных водах, дельтах рек или на озерах и т.д.
	Далее следует отметить, что:
	8) плавучие средства длиной менее 12 м, предназначенные только для морской эксплуатации, соответствуют термину "рыболовные суда" в том случае, если они специально предназначены и оборудованы для профессионального рыболовства, даже если такие суда используются время от времени для отдыха;
	9) термин "спасательные суда" распространяется на плавучие средства, размещаемые на морских судах и предназначенные для эвакуации экипажа и пассажиров в случае опасности затопления судна; этот термин распространяется также на спасательные суда, размещаемые в соответствующих местах вдоль берега и предназначенные для оказания помощи судам, терпящим бедствие.
8901	Суда круизные, экскурсионные, паромы, грузовые суда, баржи и аналогичные плавучие средства для перевозки пассажиров или грузов Половины и трети корпусов судов не включаются в данную товарную позицию, их следует классифицировать в зависимости от материала, из которого они изготовлены (например, в товарной позиции 7308).
8901 90 100 0	Морские В данную подсубпозицию включаются также суда, предназначенные для перевозки барж или лихтеров (баржевозы, лихтеровозы). Контейнеры традиционного типа заменены на таких судах баржами или лихтерами, которые доставляются по воде для погрузки непосредственно на основное судно, разделенное на вертикальные отделения, в которых можно разместить три или четыре лихтера или баржи. Такие суда оснащены мостовыми или передвижными козловыми кранами, подъемными платформами, опускающимися под воду, или прочими средствами, позволяющими осуществлять погрузку и выгрузку барж.
	В данную подсубпозицию включается только основное судно; баржи последовательно используются в качестве судов для плавания во внутренних водах, как "контейнеры" для морских перевозок и вновь как суда для плавания во внутренних водах после их доставки, эти баржи должны включаться в подсубпозицию 8901 90 900 0.
	Буксиры и суда-толкачи

8904 00	Для классификации половин и третей корпусов судов см. пояснения к товарной позиции 8901.
8904 00 910 0 и 8904 00 990 0	Суда-толкачи Суда, предназначенные для использования как в качестве толкачей, так и буксиров, как описано в пояснениях к товарной позиции 8904, второй абзац, во всех случаях включаются в данные подсубпозиции.
8905	Плавучие маяки, пожарные суда, земснаряды, плавучие краны и прочие плавучие средства, для которых судоходные качества являются второстепенными по сравнению с их основной функцией; доки плавучие; плавучие или работающие под водой буровые или эксплуатационные платформы Для классификации половин и третей корпусов судов см. пояснения к товарной позиции 8901.
8906	Суда прочие, включая военные корабли и спасательные суда, кроме гребных лодок Для классификации половин и третей корпусов судов см. пояснения к товарной позиции 8901.

раздел XVIII

ИНСТРУМЕНТЫ И АППАРАТЫ ОПТИЧЕСКИЕ, ФОТОГРАФИЧЕСКИЕ, КИНЕМАТОГРАФИЧЕСКИЕ, ИЗМЕРИТЕЛЬНЫЕ, КОНТРОЛЬНЫЕ, ПРЕЦИЗИОННЫЕ, МЕДИЦИНСКИЕ ИЛИ ХИРУРГИЧЕСКИЕ; ЧАСЫ ВСЕХ ВИДОВ; МУЗЫКАЛЬНЫЕ ИНСТРУМЕНТЫ; ИХ ЧАСТИ И ПРИНАДЛЕЖНОСТИ группа 90

Инструменты и аппараты оптические, фотографические, кинематографические, измерительные, контрольные, прецизионные, медицинские или хирургические; их части и принадлежности

Дополнительное примечание:

1.	Термин "электронные" в подсубпозициях 9015 10 100 0, 9015 20 100 0, 9015 30 100 0, 9015 40 100 0, 9015 80 110 0, 9015 80 190 0, 9024 10 110 0, 9024 10 130 0, 9024 10 190 0, 9024 80 110 0, 9024 80 190 0, 9025 19 200 0, 9025 80 400 0, 9026 10 210 0, 9026 10 290 0, 9026 20 200 0, 9026 80 200 0, 9027 10 100 0, 9030 20 910 0, 9030 33 100 0, 9030 89 300 0, 9031 80 320 0, 9031 80 340 0, 9031 80 380 0 и 9032 10 200 0 означает приборы и аппараты, которые включают в себя одно или несколько изделий товарной позиции 8540, 8541 или 8542. Однако это не должно относиться к изделиям товарной позиции 8540, 8541 или 8542, функцией которых является исключительно выпрямление тока или которые входят в состав блока питания приборов или аппаратов.
----	--

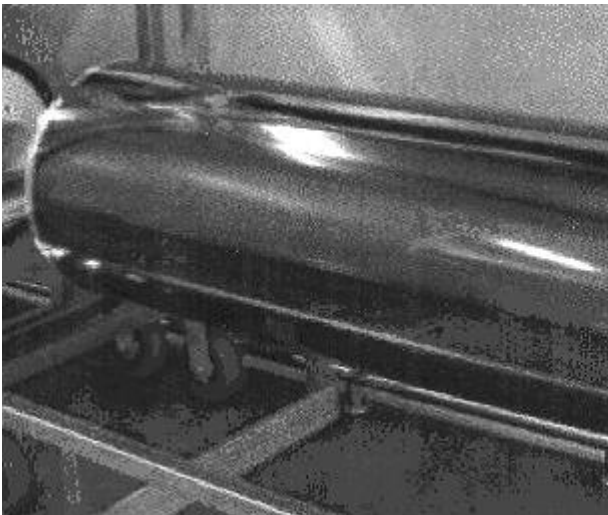
9001	<p>Волокна оптические и жгуты волоконно-оптические ; кабели волоконно-оптические, кроме указанных в товарной позиции 8544; листы и пластины из поляризационного материала; линзы (включая контактные), призмы, зеркала и прочие оптические элементы, из любого материала, неоправленные, кроме таких элементов из оптически не обработанного стекла</p> <p>В данную товарную позицию включаются изделия, используемые с видимым светом, и изделия, используемые с невидимой частью спектра (инфракрасными и ультрафиолетовыми лучами).</p>
	<p>В данную товарную позицию не включаются, однако, электронные "оптические" элементы, например, электростатические линзы, электромагнитные линзы и так называемые полевые линзы (обычно группа 85).</p>
9001 10 100 0 – 9001 10 900 9	<p>Волокна оптические, жгуты и кабели волоконно-оптические</p> <p>В данные подсубпозиции не включаются разъемы и адаптеры для подключения волокон оптических, жгутов волоконно-оптических и кабелей волоконно-оптических.</p>
	<p>См. также пояснения к подсубпозициям 8536 70 000 1 – 8536 70 000 4.</p>
9001 20 000 0	<p>Листы и пластины из поляризационного материала</p> <p>В данную субпозицию включается фольга из поляризационного материала в рулонах, например, для использования в производстве жидкокристаллических модулей.</p> 
9001 90 000 1 и 9001 90 000 9	<p>Прочие</p>
	<p>В данные подсубпозиции включаются:</p> <p>1) рубины и прочие оптические элементы для лазеров;</p>

	<p>2) линзы Френеля из пластмасс, предназначенные для использования, например, после установки в оправу в качестве увеличительных экранов для телевизионных приемников.</p>
9004	<p>Очки, защитные очки и аналогичные оптические приборы, корректирующие, защитные или прочие Шнуры, цепи и аналогичные предметы (например, "шнуры для очков" или "цепочки для очков") для изделий данной товарной позиции с петлями на концах или без них не относятся к частям и аксессуарам, так как они не являются существенными компонентами и не добавляют или улучшают функциональность данных продуктов. Таким образом, они классифицируются в соответствии с материалом, из которого изготовлены (например, товарные позиции 5609, 6307, 7117, 7315 или 7616).</p>
9005	<p>Бинокли, монокуляры, прочие зрительные трубы и их арматура; прочие астрономические приборы и их арматура, кроме радиоастрономических приборов В данную товарную позицию включаются приборы, использующие усилители изображения для ночного видения.</p>
9010	<p>Аппаратура и оборудование для фотолабораторий (включая кинолаборатории), в другом месте данной группы не поименованные или не включенные; негатоскопы; экраны проекционные</p>
9010 50 000 0	<p>Аппаратура и оборудование для фотолабораторий (включая кинолаборатории), прочие; негатоскопы В данную субпозицию включаются аппараты экспонирования печатных плат, которые копируют фотографические негативы рисунка печатной схемы на пластину, изготовленную из диэлектрического материала, из которой изготавливается плата печатной схемы. Эти аппараты в основном состоят из камеры для экспонирования, оснащенной ультрафиолетовыми лампами, в которую помещают фотонегатив и плату из изоляционного материала, и в которой плата экспонируется в контакте с негативом в вакууме.</p>
9013	<p>Лазеры, кроме лазерных диодов; приборы и инструменты оптические прочие, в другом месте данной группы не поименованные или не включенные</p>
9013 80 000 0	<p>Устройства, приборы и инструменты прочие В данную субпозицию включаются увеличительные экраны для телевизоров, состоящие из пластмассового оптического элемента (линз Френеля), рамы и системы металлических стержней, специально предназначенных для крепления экрана в передней части телевизора.</p>

9017	Инструменты для черчения, разметки или математических расчетов (например, чертежные машины, пантографы, транспортиры, чертежные наборы, логарифмические линейки, дисковые калькуляторы); инструменты ручные для измерения линейных размеров (например, измерительные стержни и рулетки, микрометры, кронциркули), в другом месте данной группы не поименованные или не включенные
9017 10 900 0	Прочие В данную подсубпозицию включаются чертежные столы, оборудованные пантографами или подобными устройствами.
9017 20 050 0 – 9017 20 900 0	Инструменты для черчения, разметки или математических расчетов, прочие В данные подсубпозиции включаются:
	10) координатографы, не предназначенные для фотограмметрии;
	11) трафареты шрифтовые, которые можно однозначно определить как инструменты для черчения или разметки.
9018	Приборы и устройства, применяемые в медицине, хирургии, стоматологии или ветеринарии, включая скинтиграфическую аппаратуру, аппаратура электрофизиологическая прочая и приборы для исследования зрения
9018 50 100 0	Неоптические Наряду с ультразвуковым диагностическим оборудованием общего использования в данную подсубпозицию включаются специальные приборы для ультразвукового обследования глаз (например, приборы для определения толщины роговицы и хрусталика или длины глазного яблока).
9018 90 500 1	Системы для взятия и переливания крови, кровезаменителей и инфузионных растворов В данную подсубпозицию включаются устройства комплектные эксфузионные, инфузионные и трансфузионные, предназначенные для взятия крови у донора, для вливания реципиенту растворов и переливания крови и ее компонентов, а также кровезаменителей и других трансфузионных сред из стеклянных и полимерных емкостей.
	Эти устройства представляют собой полимерную трубку (снабженную или не снабженную зажимом), на одном конце которой установлена инъекционная игла (металлическая трубчатая), а на другом – игла (трубчатая, с боковым отверстием, изготовленная, как правило, из пластмассы) для подсоединения к емкости для раствора, кровезаменителя или крови. Между иглой для подсоединения к емкости и трубкой могут находиться капельница,

	<p>фильтрующие узлы. Устройства также могут иметь не одну, а две иглы для подсоединения к емкостям (с соответствующим разветвлением трубки).</p>
	<p>В данную подсубпозицию не включаются полимерные стерильные контейнеры для крови и ее компонентов однократного применения, предназначенные для взятия крови, разделения ее на компоненты, а также их хранения, транспортировки и переливания и представляющие собой комплект, состоящий из одного, двух, трех, четырех и более полимерных мешков различной емкости (пустых или заполненных растворами антикоагулянтов и консервантов), соединенных полимерными трубками и трубкой с металлической иглой для взятия крови из вены донора (подсубпозиция 9018 90 500 9).</p>
9018 90 840 9	<p>Прочие В данную подсубпозицию включаются:</p>
	<p>12) электрические дефибрилляторы для подачи импульсов тока в целях восстановления естественной работы сердца. С помощью этих приборов, которые оснащены генератором импульсов и двумя дефибрилляционными электродами, сигнал электрокардиограммы (ЭКГ) пациента, поступающий от электродов, отображается на экране или распечатывается на встроенном принтере;</p>
	<p>13) медицинские приборы для подачи газов в брюшную полость человека с целью сделать возможным обследование различных органов с помощью эндоскопа. К этим приборам, которые оборудованы измерительными инструментами и дисплеями, крепятся два шланга, которые соединяются на концах с запорным краном и длинной иглой;</p>
	<p>14) медицинские всасывающие насосы для отсасывания продуктов секреции, состоящие из собственно насоса и всасывающего устройства и используемые в операционных или машинах "скорой помощи";</p>
	<p>15) средства контрацепции, известные как "внутриматочные спирали (ВМС)", изготовленные из пластмассы в комбинации с медной проволокой, медью в коллоидной форме или гормональным вкладышем.</p>
	<p>Приспособления ортопедические, включая костыли, хирургические ремни и бандажи; шины и прочие приспособления для лечения переломов; части тела искусственные; аппараты слуховые и прочие</p>

9021	<p>приспособления, которые носят на себе, с собой или имплантируются в тело для компенсации дефекта органа или его неработоспособности</p> <p>В данной товарной позиции термин "компенсация дефекта органа или его неработоспособности" относится только к изделиям, которые фактически берут на себя функции или заменяют дефектную или неработоспособную часть тела.</p>
	<p>В данную товарную позицию не включаются изделия, которые лишь облегчают последствия дефекта или неработоспособности.</p>
	<p>В данную товарную позицию также не включаются приспособления, идентифицируемые как приспособления для стомического использования (субпозиция 3006 91 000 0).</p>
9021 39 900 0	<p>Прочие</p> <p>В данную подсубпозицию включаются:</p>
	<p>16) пластины, постоянно остающиеся в теле, например, для замены части или всей кости;</p>
	<p>17) тканые полоски из искусственного волокна, которые имплантируются в коленный сустав для замены связок при хронической непрочности связок коленного сустава.</p>
9021 40 000 0	<p>Аппараты слуховые, кроме частей и принадлежностей</p> <p>В данную субпозицию включаются приспособления, описанные в пояснениях к товарной позиции 9021, часть (IV), в том числе имеющие форму очков.</p>
9021 50 000 0	<p>Кардиостимуляторы, кроме частей и принадлежностей</p> <p>В данную субпозицию включаются только кардиостимуляторы. В соответствии с примечаниями 1 и 2 к данной группе части и принадлежности этих кардиостимуляторов, такие как корпуса, половины корпусов, крышки корпусов и электроды, включаются в подсубпозицию 9021 90 900 9.</p>
	<p>Отдельно представленные первичные батареи и электрические аккумуляторы для кардиостимуляторов включаются в товарную позицию 8506 или 8507. Зарядные устройства с первичной обмоткой трансформатора для зарядки аккумуляторов в имплантированных кардиостимуляторах посредством индукции тока во вторичной цепи кардиостимулятора относятся к товарной позиции 8504.</p>
9021 90 900 1	<p>Стенты коронарные</p>
	<p>В данную подсубпозицию включаются стенты коронарные, предназначенные для помещения внутрь по</p>

пораженной части коронарного сосуда, где, расширяясь за счет эффекта "памяти" материала изготовления или с помощью баллона, выполняют функцию опорного каркаса для укрепления и поддержания стенок пораженного участка сосуда, обеспечивая нормальный кровоток по сосуду и нормальное кровоснабжение органа. Такие стенты могут быть изготовлены, например, в виде тонкой полый металлической или полимерной трубки с ячейками либо из цельной круглой проволоки, которой сначала придается синусоидальная форма, а затем проводится спайка непрерывной синусоидальной конструкции.

Примеры изображения стентов приведены ниже.



Прочие

9021 90 900 9	В данную подсубпозицию включаются следующие приспособления для компенсации дефектов или неработоспособности органов:
	18) приспособления, имплантируемые в тело в качестве дозаторов лекарственных средств и содержащие в общем корпусе "лекарственный насос", источник тока для насоса и резервуар для лекарственного средства;
	19) "кольцевые протезы", то есть кольца из коррозионностойкой стали, покрытые двумя слоями пластмассы и тканью из искусственных волокон. Они прикрепляются хирургическим путем к клапану сердца, чтобы восстановить способность клапана закрываться, например, в случае митральной недостаточности;
	20) постоянные расширители уретры из пластмассы. Эти приспособления в виде стержней с зубцами вставляются в уретру, чтобы обеспечить выход мочи.
9022	Аппаратура, основанная на использовании рентгеновского, альфа-, бета-, гамма- или другого ионизирующего излучения, предназначенная или не предназначенная для медицинского, хирургического, стоматологического или ветеринарного использования, включая аппаратуру рентгенографическую или радиотерапевтическую, рентгеновские трубки и прочие генераторы рентгеновского излучения, генераторы высокого напряжения, щиты и пульты управления, экраны, столы, кресла и аналогичные изделия для обследования или лечения
9022 12 000 0	Компьютерные томографы См. пояснение к субпозиции 9022 12.
	Однако системы видеозаписи, не встроенные в рентгеновские аппараты, которые оцифровывают, обрабатывают и хранят аналоговые видеосигналы, оснащенные внешней видеокамерой, включаются в товарную позицию 8543. Они состоят в основном из преобразователя аналоговых сигналов в цифровые, процессора, мониторов и запоминающего устройства на магнитной ленте или диске.
9022 90 000 0	Прочая, включая части и принадлежности В данную субпозицию включаются бериллиевые окошки для рентгеновских трубок.
9025	Ареометры и аналогичные приборы, действующие при погружении в жидкость, термометры, пирометры, барометры, гигрометры и психрометры, с записывающим устройством или без записывающего устройства, и любые комбинации этих приборов

<p>9025 11 200 1 – 9025 11 800 0</p>	<p>Жидкостные, прямого считывания Термометры "прямого считывания" – это термометры, в которых индикация температуры осуществляется на шкале посредством уровня жидкости в термометре.</p>
<p>9026</p>	<p>Приборы и аппаратура для измерения или контроля расхода, уровня, давления или других переменных характеристик жидкостей или газов (например, расходомеры, указатели уровня, манометры, тепломеры), кроме приборов и аппаратуры товарной позиции 90 14, 9015, 9028 или 9032</p>
<p>9026 20 200 0 – 9026 20 800 0</p>	<p>Для измерения или контроля давления В данные подсубпозиции включаются насосы для накачивания шин, со встроенным манометром, которые рассматриваются как манометры, даже если они не предназначены для подключения к внешнему источнику, а имеют собственный резервуар сжатого воздуха.</p>
<p>9027</p>	<p>Приборы и аппаратура для физического или химического анализа (например, поляриметры, рефрактометры, спектрометры, газо- или дымоанализаторы); приборы и аппаратура для измерения или контроля вязкости, пористости, расширения, поверхностного натяжения или аналогичные; приборы и аппаратура для измерения или контроля количества тепла, звука или света (включая экспонометры); микротомы</p>
<p>9027 10 100 0</p>	<p>Электронные В данную подсубпозицию включаются лазерные счетчики частиц, содержащихся в воздухе. Это электронные устройства, которые определяют или контролируют содержание пыли в отфильтрованном воздухе, например, на промышленных предприятиях или в медицинских учреждениях. Частицы пыли, содержащиеся в пробе воздуха, заставляют лазерный луч производить рассеянный свет в измерительной камере устройства. Затем свет, сконцентрированный в луч с помощью системы линз, улавливается фотодиодом и преобразуется в электрический сигнал. С помощью заранее запрограммированных контрольных данных определяется содержание частиц пыли, и результат измерений отображается на цифровом дисплее прибора или распечатывается на внешнем ленточном принтере. Через интерфейс результаты измерений в виде электрических сигналов можно также передать по кабелю на вычислительную машину.</p>
	<p>Спектрометры, спектрофотометры и спектрографы, основанные на действии оптического излучения (ультрафиолетового, видимой части спектра, инфракрасного)</p>

9027 30 000 0	<p>В данную субпозицию включаются электронные устройства с микропроцессорным управлением (многоканальные оптические анализаторы) для измерения и анализа длин волн оптических сигналов для спектрального анализа. Длины волн оптических сигналов, измеренные детекторами, преобразуются в цифровые электрические сигналы и сравниваются с</p>
	<p>контрольными значениями (анализируются). Результат сравнения оценивается компьютером и отображается на внешних мониторах, которые могут подсоединяться к данному оборудованию.</p>
9027 50 000 0	<p>Приборы и аппаратура, основанные на действии оптического излучения (ультрафиолетового, видимой части спектра, инфракрасного), прочие</p> <p>В данную субпозицию включаются электронные устройства, используемые в химических лабораториях больниц для полностью автоматического анализа сыворотки крови. Они состоят в основном из собственно анализатора (с устройством для приготовления проб, механизмом дозировки реактивов и фотометрической измерительной системой с использованием галогенной лампы в качестве источника света и фотодиодов в качестве детекторов), устройства контроля и обработки данных (с микропроцессорами и экраном для отображения результатов измерений) и принтера для записи результатов. Все три устройства соединяются электрическими кабелями.</p>
9027 89 000 0	<p>Прочие</p> <p>В данную субпозицию включаются шкафы для проведения климатических испытаний, оснащенные барокамерой, электрическим нагревателем, увлажнителем воздуха и электрическим блоком, в котором электронные компоненты выдерживаются в определенных условиях давления, температуры и влажности, имитирующих влияние и условия окружающей среды, встречающихся в ходе их последующего использования с целью проверить срок их службы, изоляцию и т.д.</p>
9030	<p>Осциллографы, анализаторы спектра, прочие приборы и аппаратура для измерения или контроля электрических величин, кроме измерительных приборов товарной позиции 9028; приборы и аппаратура для обнаружения или измерения альфа-, бета-, гамма-, рентгеновского, космического или прочих ионизирующих излучений</p> <p>В соответствии с Основным правилом интерпретации 3 (б) приборы и аппараты, которые могут использоваться для измерений или контроля как электрических, так и неэлектрических величин,</p>

	<p>включаются в товарную позицию 9030, если в соответствии с их основным свойством можно определить, что они используются главным образом для измерения или проверки электрических величин. Как в случае, например, с электронно-лучевыми осциллоскопами и осциллографами, а также светолучевыми и УФ-лучевыми осциллографами (подсубпозиции 9030 20 100 0 – 9030 20 990 0).</p>
	<p>Однако приборы и аппараты, основное свойство которых не может быть определено, так как они используются для измерения и контроля как электрических, так и неэлектрических величин в равной степени, не включаются в данную товарную позицию. Следовательно, в соответствии с</p>
	<p>Основным правилом интерпретации 3 (в) приборы для тестирования двигателей автомобилей и систем зажигания посредством измерения электрических величин, таких как напряжение и сопротивление, и неэлектрических величин, таких как скорость вращения, угол опережения зажигания и состояние контакта прерывателя, включаются в товарную позицию 9031.</p>
<p>9030 20 300 1 и 9030 20 300 9</p>	<p>Прочие, с записывающим устройством В данные подсубпозиции включаются светолучевые и УФ-лучевые осциллографы для измерения и записи быстрых изменений электрических величин. Эти приборы, известные также как светолучевые самописцы, УФ-записывающие устройства или шлейфовые осциллографы, записывают сигналы, поступающие от изучаемого периодического явления, с помощью светового или УФ-луча на светочувствительной бумаге.</p>
<p>9030 39 000 1 и 9030 39 000 9</p>	<p>С записывающим устройством, прочие Электрические устройства или системы для тестирования, с помощью которых путем измерения или проверки таких электрических величин, как емкость, индуктивность, полное сопротивление, активное сопротивление и напряжение, определяется годность к эксплуатации печатных схем или других электронных компонентов и отображаются любые дефекты, такие как короткие замыкания или обрывы.</p>
	<p>Такие устройства или системы обычно состоят из устройства для измерения и проверки (с клавиатурой для ввода, памятью для хранения программ и терминалом с ЭЛТ), которое производит измерение и сравнивает полученные результаты с контрольными величинами, а затем отображает их, управляющего устройства (с вычислительной машиной или микропроцессорами), выходного принтера для распечатки результатов теста и устройства для сортировки оттестированных</p>

	компонентов в соответствии с специфическими конкретными значениями и отбора изделий с дефектами.
	В данные подсубпозиции не включаются, однако, электрические устройства для проверки герметичности корпусов герметизированных интегральных схем или других электронных компонентов (товарная позиция 9031).
9030 82 000 0	<p>Для измерений или проверки полупроводниковых пластин или приборов (включая интегральные схемы)</p> <p>В данную субпозицию включаются электрические устройства или системы для тестирования, которые измеряют или проверяют электрические величины, такие как напряжение, частота и т.д., с целью определить пригодность к эксплуатации полупроводниковых пластин, кристаллов и прочих полупроводниковых приборов и отобразить такие дефекты, как отклонение от заранее установленных параметров.</p>
	Такие устройства или системы обычно состоят из устройства для измерения и проверки (с клавиатурой для ввода, памятью для хранения программ и терминалом с ЭЛТ), которое производит измерение и сравнивает полученные результаты с контрольными величинами, а затем отображает их, управляющего устройства (с вычислительной машиной или микропроцессорами), выходного принтера для распечатки результатов теста и устройства для сортировки оттестированных компонентов в соответствии с специфическими конкретными значениями и отбора изделий с дефектами.
	В данную субпозицию не включаются, однако, электрические устройства для проверки герметичности корпусов герметизированных интегральных схем или других электронных компонентов (товарная позиция 9031).
9031	Измерительные или контрольные приборы, устройства и машины, в другом месте данной группы не поименованные или не включенные; проекторы профильные
9031 20 000 0	<p>Стенды испытательные</p> <p>Стенды испытательные для проверки насосов для впрыскивания топлива дизельного двигателя укомплектованы в качестве основных компонентов, крепящихся к одному и тому же стенду, электрическим двигателем и устройством, в состав которого входят инжекторы и градуированные стеклянные трубки для измерения количества топлива, подаваемого элементами впрыскивающего</p>

	насоса; они могут быть дополнительно оснащены вспомогательным устройством (стробоскопом) для проверки точности времени впрыска топлива.
9031 80 320 0 и 9031 80 340 0	Для измерения или контроля геометрических величин Примерами геометрических величин являются длина, расстояние, диаметр, радиус, кривизна, угол, угол наклона, объем и неровность поверхности.
	В данные подсубпозиции не включаются интерферометры для проверки ровных поверхностей, используемые в лабораториях (субпозиция 9027 50 000 0).
9031 80 910 0	Для измерения или контроля геометрических величин См. пояснения к подсубпозициям 9031 80 320 0 и 9031 80 340 0.
	В данную подсубпозицию также включаются спиртовые уровни.

группа 91

Часы всех видов и их части

9102	Часы наручные, карманные и прочие, предназначенные для ношения на себе или с собой, включая секундомеры, кроме часов и секундомеров товарной позиции 9101 В данную товарную позицию включаются комбинации часов с электронными калькуляторами, имеющие вид наручных или карманных часов.
	В данную товарную позицию не включаются электронные калькуляторы с отображением времени и даты и будильником (субпозиция 8470 10 000 0, 8470 21 000 0 или 8470 29 000 0).
9111	Корпуса для часов, предназначенных для ношения на себе или с собой, и их части Ремешки, ленты или браслеты, прикрепленные к корпусам часов, классифицируются вместе с корпусами для часов. Однако будучи представленными вместе с корпусами для часов, но не прикрепленными к корпусам, данные изделия включаются в соответствующие товарные позиции так же, как и ремешки, ленты или браслеты для часов, представленные отдельно (товарная позиция 9113).
9114	Части часов всех видов прочие
9114 90 000 8	Прочие В данную подсубпозицию включаются все пружины, используемые в часовых механизмах для часов всех видов.

	Примерами таких пружин, кроме главных и волосковых пружин, являются:
	21) скользящие пружины;
	22) регулирующие пружины;
	23) пружины собачек, пружины баланса, пружины натяжные и поперечные пружины.
	В данную подсубпозицию не включаются пружины для корпусов часов, не предназначенных для ношения на себе или с собой, и для корпусов аналогичного типа, являющиеся частями общего назначения в рамках значения примечания 2 к разделу XV.
	В данную подсубпозицию также включаются: 1) узлы, собранные из электрических или электронных компонентов, образующие опознаваемые части часов, не предназначенных для ношения на себе или с собой, например, узел электронного боя; 2) изделия, известные как "винты баланса" или "винты чаши баланса"; 3) клинья, изготовленные обычно из пластмассы, которые вставляются между корпусом и механизмом часов, предназначенных для ношения на себе или с собой; 4) кварцевые генераторы для часов, предназначенных для ношения на себе или с собой (кварцевые резонаторы, соединенные с электронной микросхемой и предназначенные для поддержания колебаний); 5) главные пружины, закрепленные в барабанах.

группа 92

Инструменты музыкальные; их части и принадлежности

9207	Музыкальные инструменты, у которых звук производится или должен быть усилен электрическим способом (например, органы, гитары, аккордеоны)
9207 10 300 0	Цифровые фортепиано В отличие от синтезаторов и клавиатур диапазон и ширина клавиш цифровых фортепиано точно соответствуют диапазону и ширине клавиш акустических пианино (товарная позиция 9201). Они используют образцы звуков (сэмплы), чтобы воспроизвести звучание акустического пианино с максимально возможной точностью. Принцип работы, включая принцип работы педалей, соответствует принципу работы акустического пианино. Как правило, они оснащены встроенными усилителями и громкоговорителями.

9207 10 500 0	<p>Синтезаторы</p> <p>Синтезаторы отличаются от прочих музыкальных инструментов субпозиции 9207 10 тем, что в дополнение к воспроизведению заранее запрограммированных звуков (или "подготовленного набора звуков"), которые можно также модулировать, они позволяют исполнителям программировать свои собственные звуки. Синтезаторы могут быть также оснащены прочими встроенными электронными компонентами, такими как сэмплеры, усилители, громкоговорители, секвенсеры, имитаторы эхо-эффекта, флэнджеры, устройства искажения звуков и устройства создания других эффектов, а также электронные ударные инструменты.</p>
9207 10 800 0	<p>Прочие</p> <p>В данную подсубпозицию включаются клавиатуры, представляющие собой инструменты, которые позволяют исполнителю использовать только заранее запрограммированные звуки (или "подготовленный набор звуков"). Исполнитель не может генерировать и программировать собственные звуки. Клавиатуры могут быть оснащены также встроенными усилителями и громкоговорителями.</p>

раздел XIX

ОРУЖИЕ И БОЕПРИПАСЫ; ИХ ЧАСТИ И ПРИНАДЛЕЖНОСТИ группа 93

Оружие и боеприпасы; их части и принадлежности

Дополнительное примечание Евразийского экономического союза:

1.	В подсубпозиции 9305 20 000 1 при определении количества стволов в дополнительных единицах измерения необходимо руководствоваться следующим:	
	(а)	ствол, имеющий один канал для метания, считается как один ствол ;
	(б)	неразъемные стволы, например, спаянные или цельнолитые, имеющие несколько каналов для метания, считаются как один ствол.

9305	Части и принадлежности изделий товарных позиций 9301 – 9304
	Оружия военного образца товарной позиции 9301 В данную субпозицию включаются части, указанные в пояснениях к товарной позиции 9305, пункты (1) – (7), при условии, что в соответствии с их типом и технологией

9305 91 000 0	производства они однозначно не пригодны для использования в качестве частей охотничьего, спортивного оружия, оружия для стрельбы по мишеням или иных видов оружия товарных позиций 9302 00 000 0, 9303 и 9304 00 000 0.
9306	Бомбы, гранаты, торпеды, мины, ракеты и аналогичные средства для ведения боевых действий, их части; патроны, прочие боеприпасы, снаряды и их части, включая дробь и пыжи для патронов
9306 21 000 0	Патроны Патрон представляет собой одно целое, состоящее из металлического снаряжения (дробин или пули), вылетающего из ружья при выстреле, гильзы, содержащей заряд взрывчатого вещества, а также металлического основания с капсюлем-детонатором .
9306 30 100 0	К револьверам и пистолетам товарной позиции 9302 , а также к автоматам (под пистолетные патроны) товарной позиции 9301 Патроны, включаемые в данную подсубпозицию и предназначенные для использования в огнестрельном оружии, имеют общую особенность – они компактны и небольшой длины.
	Примеры частей патронов: гильзы с ударным капсюлем или без ударного капсюля; латунные шляпки гильз; пули. Части, которым придана приблизительная форма, или необработанные также включаются в данную подсубпозицию.
9306 30 300 0	Для оружия военного образца В данную подсубпозицию включаются патроны для винтовок и карабинов (отличные от практических патронов и подобных им, без порохового заряда (подсубпозиция 9306 30 900 0)), с пулями, холостые, зажигательные, бронебойные и т.д.
9306 30 900 0	Прочие В данную подсубпозицию включаются спортивные и охотничьи патроны бокового боя, называемые также патронами кольцевого воспламенения, у которых средства инициирования (воспламенительный состав) размещены в кармашке, образованном фланцем гильзы. При выстреле боек ударяет не в центр донной части гильзы (как в случае патронов центрального боя), а в точку, расположенную около края донной части гильзы.
	В данную подсубпозицию не включаются пистолетные патроны бокового боя (кольцевого воспламенения) (подсубпозиция 9306 30 100 0).

раздел XX

РАЗНЫЕ ПРОМЫШЛЕННЫЕ ТОВАРЫ группа 94

Мебель; постельные принадлежности, матрасы, основы матрацные, диванные подушки и аналогичные набивные принадлежности мебели; светильники и осветительное оборудование, в другом месте не поименованные или не включенные; световые вывески, световые таблички с именем или названием, или адресом и аналогичные изделия; сборные строительные конструкции

Дополнительные примечания Евразийского экономического союза:

1.	В подсубпозициях 9403 50 000 1, 9403 60 100 1, 9403 60 900 1 термин "брутто-масса" означает общую массу товара со всеми видами упаковочных материалов и тары, обеспечивающих его сохранность в процессе хранения и транспортировки. В общую массу товара не включается масса упаковочных материалов или тары, со всей очевидностью пригодных для повторного использования.
2.	В целях классификации товаров в подсубпозициях 9403 50 000 1, 9403 60 100 1, 9403 60 900 1 в государствах, территории которых составляют таможенную территорию Евразийского экономического союза, при применении термина "франко-граница страны ввоза" под страной ввоза понимается таможенная территория Евразийского экономического союза.

9401	Мебель для сидения (кроме указанной в товарной позиции 9402), трансформируемая или не трансформируемая в кровати, и ее части
9401 10 000 0	Сиденья типа используемых в средствах воздушного транспорта Сиденья, включенные в данную субпозицию, обычно изготовлены из легких, но износостойких материалов (например, из дюралюминия).
	В большинстве случаев их можно отличить от сидений, предназначенных для других транспортных средств, по различиям в конструкции (регулируемое положение, специальные приспособления для крепления к полу или стенам, ремни безопасности или места, предназначенные для их крепления, и т.д.).
	Катапультируемые сиденья для средств воздушного транспорта не относятся к сиденьям товарной позиции 9401, а рассматриваются как части летательных аппаратов (товарная позиция 8807).
	Сидений типа используемых в летательных аппаратах

9401 99 000 1	В данную подсубпозицию не включаются гидравлические установки, регулирующие положение, и блокирующие механизмы, которые используются для того, чтобы регулировать положение сидений кресел для экипажа летательного аппарата (подсубпозиции 8412 21 200 1 – 8412 21 200 9 или 8412 21 800 1 – 8412 21 800 8).
9403	<p>Мебель прочая и ее части</p> <p>Столы, изготовленные из различных материалов, классифицируются в соответствии с материалом, из которого изготовлено основание (ножки и рама), за исключением случаев, когда в соответствии с Основным правилом интерпретации 3 (б) Номенклатуры материал, из которого изготовлена столешница придает ему основное свойство, например, за счет более высокой стоимости (это может быть в случае, если столешница изготовлена из драгоценных металлов, стекла, мрамора, ценных пород древесины).</p>
9404	Основы матрацные; принадлежности постельные и аналогичные изделия мебелировки (например, матрацы, стеганные одеяла, стеганные одеяла пуховые, диванные подушки, пуфы и подушки) с пружинами или набитые любыми материалами или состоящие из пористой резины или пластмассы, с покрытием или без покрытия
9404 10 000 0	Основы матрацные См. пояснения к товарной позиции 9404, (А).
9404 90 200 0 и 9404 90 800 0	<p>Прочие</p> <p>В данные подсубпозиции включаются изделия, перечисленные в пояснениях к товарной позиции 9404, (Б), (2), за исключением включенных в подсубпозиции 9404 40 000 1 и 9404 40 000 9.</p>
	В подсубпозицию 9404 90 800 0 также включаются диванные подушки с электроподогревом, внутри которых находится пенопласт, губчатая резина, вата, войлок или фланель.
9405	Светильники и осветительное оборудование, включая прожекторы, лампы узконаправленного света, фары и их части, в другом месте не поименованные или не включенные; световые вывески, световые таблички с именем или названием, или адресом и аналогичные изделия, имеющие встроенный источник света, и их части, в другом месте не поименованные или не включенные
9405 41 001 1 – 9405 41 001 9, 9405 42 001 1 – 9405 42 001 9, 9405 49 001 1	Прожекторы и лампы узконаправленного света

и 9405 49 001 9	См. пояснения к товарной позиции 9405, (I), третий и четвертый абзацы.
9405 91 100 0	<p>Изделия для электрического осветительного оборудования (кроме прожекторов и ламп узконаправленного света)</p> <p>Стеклянные изделия данной подсубпозиции, предназначенные главным образом для украшения люстр, как правило, используются не в виде отдельных изделий, а в виде композиций из нескольких деталей для каждого источника света. Их основное назначение – отражать и рассеивать свет в целях достижения определенных световых эффектов. Они используются также для украшения источников света, к которым крепятся.</p>
	<p>Изделия данной подсубпозиции также используются для смягчения и рассеивания света в целях достижения желаемого светового эффекта или улучшения естественного освещения. В них обычно сочетаются основные утилитарные функции принадлежностей с более или менее ярко выраженными функциями украшений, но для каждого источника света используется, как правило, одно из этих изделий.</p>
9406	Сборные строительные конструкции
9406 10 100 0 и 9406 90 100 0	<p>Мобильные дома</p> <p>Мобильные дома имеют, например, следующие характеристики:</p>
	– наружная поверхность может состоять из различных материалов (дерева, пластмассы, алюминия и т.д.);
	– они, как правило, имеют длину 7 – 11 м, ширину 3 – 4 м, высоту 3 – 4 м и массу 1 – 4,5 т;
	– они могут иметь крышу со скатами с двух сторон;
	– их интерьер полностью оборудован всем необходимым для жилья;
	– они имеют одинарную или спаренную ось в центре, оборудованы колесами небольшого размера и буксировочной балкой, которая допускает перемещение местоположения дома на короткие расстояния;
	– перемещение по дорогам общего пользования осуществляется при погрузке на трейлер или грузовик, так как они не оборудованы световыми электрическими сигналами, а также какими-либо тормозными системами, и не могут быть зарегистрированы для движения по дорогам общего пользования.

группа 95

Игрушки, игры и спортивный инвентарь; их части и принадлежности

Пояснения к примечанию 4	Комбинации, классифицируемые в товарной позиции и 9503, в силу данного примечания состоят из одного или нескольких изделий товарной позиции 9503 в сочетании с одним или несколькими изделиями других товарных позиций, расфасованы вместе для розничной продажи и имеют основное свойство игрушек.
	Такие комбинации получают основное свойство игрушек не только из-за упаковки, но также из-за значения, ценности и использования компонентов.
	Классификация таких комбинаций в соответствующей подсубпозиции определяется предметами товарной позиции 9503, содержащимися в комбинации; другие компоненты не учитываются.
	<p>Например:</p> <p>пластиковая кукла, наполненная конфетами, классифицируется в подсубпозиции 9503 00 210 0, фигурка клоуна, цирковой шатер, игрушечные животные и кольцо для ключей классифицируются в подсубпозиции 9503 00 700 0 как набор игрушек, состоящий из фигурки, шатра и игрушечных животных.</p>
9503 00	Трехколесные велосипеды, самокаты, pedalные автомобили и аналогичные игрушки на колесах; коляски для кукол; куклы; прочие игрушки; модели в уменьшенном размере ("в масштабе") и аналогичные модели для развлечений, действующие или недействующие; головоломки всех видов В данную товарную позицию включаются:
	1) надувные изделия различных форм и размеров, предназначенные для игры на воде, такие как круги на талию, фигуры в виде животных и т.д., декорированные или недекорированные, независимо от того, приспособлены они для сидения в них или на них или нет;
	2) надувные лодки, предназначенные для детской игры.
	В данную товарную позицию не включаются:
	а) надувные матрацы (как правило, в соответствии с составленным материалом);
	б) изделия, которые, исходя из их замысла, предназначены исключительно для животных (например, тряпичные "мыши", содержащие специальную кошачью мяту, ботинки из буйволиной кожи "для жевания", пластмассовые кости).
	См. также примечание 5 к данной группе.
	Прочие В данную подсубпозицию включаются игрушки на колесах с двигателем внутреннего сгорания,

9503 00 100 9	предназначенные для езды детей, именуемые "квадроциклы", при условии что следующие границы не превышены:
	– скорость не более 20 км/ч;
	– нетто-масса не более 50 кг;
	– объем цилиндров не более 49 см ³ ;
	– односкоростная трансмиссия;
	– только одна система торможения колес.
	В отличие от большинства игрушек на колесах данной подсубпозиции "квадроциклы" созданы для использования на пересеченной местности. Если характеристики "квадроцикла" не удовлетворяют хотя бы одному из вышеперечисленных критериев, он включается в товарную позицию 8703.
9503 00 210 0	Куклы См. пояснения к товарной позиции 9503, (В), первые два абзаца.
	См. также пояснения к подсубпозициям 9503 00 810 0 – 9503 00 990 9.
	В данную подсубпозицию включаются в соответствии с Основным правилом интерпретации 2 (а) не собранные или разобранные куклы.
9503 00 290 0	Части и принадлежности См. пояснения к товарной позиции 9503, (В), третий абзац.
9503 00 350 0 и 9503 00 390 0	Наборы конструкторские и игрушки для конструирования прочие В данные подсубпозиции включаются наборы конструкторские и игрушки для конструирования, за исключением наборов для сборки моделей в уменьшенном размере ("в масштабе"), предназначенные для использования в качестве игрушек. Такие товары имеют следующие свойства:
	– состоят из двух или более отдельных компонентов, заключенных в одну упаковку;
	– отдельные компоненты взаимно дополняют друг друга и с каждым из них нельзя играть в отдельности. К таким наборам для конструирования может прилагаться инструкция по сборке.
9503 00 410 0 и 9503 00 490 0	Игрушки, изображающие животных или других существ, кроме людей В данные подсубпозиции включаются в соответствии с Основным правилом интерпретации 2 (а) не собранные или разобранные игрушки, изображающие животных или других существ, кроме людей.
	Игрушки в наборах или комплектах прочие

9503 00 700 0	"Наборы" данной подсубпозиции состоят из двух или нескольких различных видов изделий (главным образом для развлечений), расфасованных в одну упаковку для розничной продажи без переупаковки.
	Товары данной подсубпозиции, за исключением товаров, классифицируемых в подсубпозициях 9503 00 950 0, 9503 00 990 1 или 9503 00 990 9 (поскольку в данные подсубпозиции могут включаться разнообразные товары различных видов), не считаются товарами различных видов.
	Помимо товаров, образующих набор, простые принадлежности или предметы второстепенного значения, предназначенные для использования с товарами (например, пластмассовая морковь или пластмассовая щетка для игрушечных животных), могут присутствовать.
	<p>В силу примечания 4 к группе 95 в данную подсубпозицию включаются наборы, предназначенные для развлечения детей, состоящие из изделий товарной позиции 9503 00 в сочетании с одним или несколькими предметами, которые, будучи представленными отдельно, классифицируются в других товарных позициях при условии, что их сочетания имеют основное свойство игрушек. Примерами являются:</p> <p>наборы, состоящие из игрушек в виде литейных форм и форм для моделирования вместе с такими предметами, как тюбики или таблетки красок, модельные пасты, карандаши и мелки,</p> <p>косметические наборы для детей, содержащие изделия товарной позиции 9503 00 в сочетании со средствами товарной позиции 3304.</p>
	Однако косметические наборы для детей, содержащие средства товарной позиции 3304 и не содержащие изделий товарной позиции 9503 00, не включаются (товарная позиция 3304).
	"Комплекты" данной подсубпозиции состоят из двух или нескольких разных предметов, расфасованных в одну упаковку для розничной продажи без переупаковки, и предназначены для определенного вида отдыха, работы, человека или профессии, такие как воспитывающие и обучающие игрушки.
9503 00 750 0 и 9503 00 790 0	<p>Игрушки и модели, имеющие встроенный двигатель , прочие</p> <p>В данных подсубпозициях термин "двигатель" означает любой двигатель, включенный в товарные позиции 8406 – 8408, 8410 – 8412 или 8501, например, пневматические двигатели, маховики, двигатели, работающие от пружин или с помощью силы тяжести.</p>

<p>9503 00 810 0 – 9503 00 990 9</p>	<p>Прочие</p> <p>В данные подсубпозиции включаются человекообразные фигуры, например, персонажи фильмов, сказок или комиксов, индейцы, космонавты или солдаты, не имеющие движущихся частей, с неснимаемой одеждой, прикрепленные к опорной плите, пьедесталу или аналогичной подставке, которая дает возможность фигуре удерживаться в вертикальном положении.</p>
	<p>Такие фигуры часто являются частью коллекционной серии. Но, поскольку они маленькие, легкие и прочные, их используют обычно в качестве игрушек для детей. Их развлекающие качества превосходят их декоративную ценность.</p>
	<p>В данные подсубпозиции включаются в соответствии с Основным правилом интерпретации 2 (а) не собранные или разобранные человекообразные фигуры (оловянные солдатики и аналогичные изделия).</p>
<p>9503 00 990 1</p>	<p>Палатки для игр, используемые детьми в помещениях или на открытом воздухе, в виде животных, мультипликационных персонажей, транспортных средств, геометрических форм (например, пирамида, конус, куб, усеченная пирамида), состоящие из текстильного материала с пластмассовым или металлическим (трубчатым или пружинным) каркасом, высотой не более 120 см, шириной не более 185 см, длиной не более 185 см</p> <p>В данную подсубпозицию включаются палатки для игр, используемые детьми.</p> <p>Примеры изображений палаток для игр приведены ниже.</p>

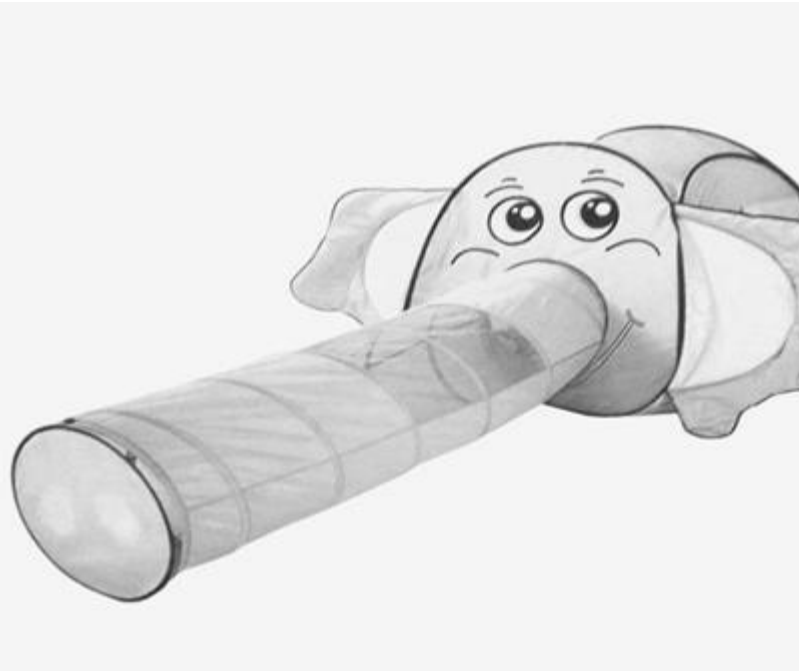



9504

Консоли и оборудование для видеоигр, настольные или комнатные игры, включая столы для игры в пинбол, бильярд, специальные столы для игр в казино и автоматическое оборудование для боулинга, игровые автоматы, приводимые в действие монетами, банкнотами, банковскими картами, жетонами или любыми другими средствами оплаты

9504 20 000 9

Прочие
В данную подсубпозицию включаются в том числе принадлежности для бильярда, такие как кии, подставки для киев, шары, мелки, шариковые или грифельные маркеры.

Наборы электрических гоночных автомобилей для соревновательных игр

Изделия данной подсубпозиции включают в себя

9504 90 100 0

	треки с двумя или более полосами для соревнований двух или более гоночных автомобилей.
9505	<p>Изделия для праздников, карнавалов или прочие изделия для увеселения, включая предметы для показа фокусов и шуток</p> <p>В дополнение к пояснениям к товарной позиции 9505, (А), товары, классифицируемые как изделия для праздников, должны иметь декоративное значение (дизайн и орнамент) и быть предназначенными, изготовленными и признаваемыми исключительно в качестве изделий для праздников. Эти товары используются в определенный день или период в течение года.</p>
	Эти товары в зависимости от их конструкции и дизайна (штампов, украшений, символов или надписей) предназначены для использования в определенный праздник.
	"Праздник" – это определенный день или период в течение года, выделенный обществом, с характерными символами и связанными с ним обычаями. Некоторые из этих праздников берут начало в древности с ритуальным соблюдением определенных религиозных событий; другие соответствуют широкому торжеству и являются важными в национальной жизни. Примерами таких событий являются Рождество, Пасха, Хэллоуин, День св. Валентина, дни рождения и свадьбы.
	<p>Следующие товары также считаются изделиями для праздников:</p> <p>статуэтки, украшенные праздничной одеждой, символизирующей относящиеся к определенному времени и года темы,</p> <p>искусственные тыквы для Хэллоуина (улыбающиеся или не улыбающиеся),</p> <p>изделия, традиционно используемые в праздники Пасхи (например, искусственные пасхальные яйца (не используемые для целей упаковки), желтые пасхальные цыплята и пасхальные кролики),</p> <p>украшения из напечатанной бумаги, которые ассоциируются с определенным праздником, для установки вокруг торгов,</p> <p>керамические изделия, имеющие праздничное оформление и декоративные функции.</p>
	Изделия с утилитарными функциями не включаются, даже если они имеют дизайн и оформление, соответствующие определенному празднику.
	<p>В данную товарную позицию не включаются:</p> <p>а) игрушки, включая чучела животных и игры;</p> <p>б) магниты с украшениями (так называемые "магниты на холодильник");</p> <p>в) рамки для фотографий;</p>

	<p>г) искусственные пасхальные яйца, используемые для целей упаковки;</p> <p>д) статуи ангелов;</p> <p>е) миниатюрные украшения (например, в виде сумки или колокола), используемые в качестве упаковки для шоколада или конфет;</p> <p>ж) контейнеры и коробки (например, в форме рождественской елки или Деда Мороза);</p> <p>з) подсвечники с праздничными украшениями;</p> <p>и) керамические изделия, имеющие праздничное оформление и утилитарные функции;</p> <p>к) скатерти, нарядные скатерти и салфетки, имеющие праздничное оформление;</p> <p>л) одежда и костюмы.</p>
9506	Инвентарь и оборудование для занятий общей физкультурой, гимнастикой, легкой атлетикой, прочими видами спорта (включая настольный теннис) или для игр на открытом воздухе, в другом месте данной группы не поименованные или не включенные; бассейны плавательные и бассейны для детей
9506 11 100 0	<p>Лыжи беговые</p> <p>Изделия, включенные в данную подсубпозицию, очень легкие и уже горных лыж.</p>
9506 11 800 0	<p>Лыжи прочие</p> <p>В данную подсубпозицию включаются лыжи для прыжков с трамплина. Эти лыжи значительно длиннее и шире обычных снеговых лыж. На их поверхности нет кромок, но имеются несколько вырезанных желобков.</p>
9506 29 000 0	<p>Прочие</p> <p>В данную субпозицию не включаются:</p> <p>1) спасательные пояса и спасательные жилеты (классифицируются в соответствии с составляющим материалом);</p> <p>2) надувные изделия, предназначенные для игры (товарная позиция 9503 00).</p>
9506 31 000 0	<p>Клюшки, комплекты</p> <p>Клюшка для гольфа имеет ручку из стали, алюминия или углеродного волокна, на одном конце которой находится кожаная или резиновая накладка, а на другом – головка из стали или древесины. Различные головки имеют разную бьющую часть для получения разной траектории.</p>
9506 32 000 0	<p>Мячи</p> <p>Мячи для гольфа имеют полусферические желобки, обеспечивающие полет мяча в правильном направлении. Мячи для соревнований имеют максимальную массу 45,93 г и диаметр, по меньшей мере, 42,67 мм.</p>

9506 40 000 1	<p>Ракетки, шарик и сетки</p> <p>Шарики (мячи) для настольного тенниса, имеющие сферическую форму, изготавливаются из целлулоида или аналогичного материала, имеют массу 2,7 г, диаметр 40 мм и длину окружности около 12,6 см.</p>
	<p>Сетки для настольного тенниса имеют высоту 15,25 см и ширину 183 см.</p>
9506 59 000 0	<p>Прочие</p> <p>В данную субпозицию включаются ракетки для бадминтона, которые меньше и легче, чем теннисные ракетки. У них более тонкие и очень гибкие рукоятки.</p>
	<p>В данную субпозицию также включаются ракетки для сквоша.</p>
9506 61 000 0	<p>Мячи для тенниса</p> <p>Мячи для тенниса изготавливаются из каучука, покрытого войлоком, не имеют швов. Их диаметр должен быть не менее 6,35 см и не более 7,30 см. Максимальная масса мяча 59,40 г, минимальная – 56,00 г.</p>
9506 62 000 0	<p>Мячи надувные</p> <p>В данную субпозицию включаются надувные гимнастические мячи, предназначенные для общих физических упражнений.</p>
9506 69 100 0	<p>Мячи для крикета и поло</p> <p>Мячи для крикета состоят из кожаного футляра, наполненного спрессованной паклей, опилками и пробкой. Они имеют длину окружности от 20,50 до 22,90 см, массу от 133 до 163 г;</p>
	<p>Мячи для поло изготавливаются из древесины, бамбука или пластика; их диаметр от 7,6 до 8,9 см и масса от 120 до 135 г.</p>
9506 69 900 0	<p>Прочие</p> <p>В данную подсубпозицию включаются "мячи для жонглирования" всех размеров, оформления и веса для детей или для взрослых.</p>
	<p>В данную подсубпозицию также включаются так называемые "анти-стрессовые мячи", которые имеют форму мяча и могут быть декорированы различными способами. Они обычно сделаны из пластмассы или резины и предназначены для сжатия в руке.</p>



Рис. 10.10.10



Тем не менее, другие "анти-стрессовые товары", предназначенные для сжатия в руке, но не имеющие форму мяча, классифицируются в товарной позиции 9503 00.



9506 70 100 0

Ледовые коньки

В данную подсубпозицию включаются ботинки для коньков, если к ним прикреплены коньки.

9506 70 300 0

Роликовые коньки

В данную подсубпозицию включаются ботинки для роликовых коньков, если к ним прикреплены роликовые коньки.

9506 91 100 0	Тренажеры с настраиваемыми механизмами отягощения В данную подсубпозицию включаются тренажеры, например, такие как тренажеры для гребли, эргометрические велотренажеры, шаговые тренажеры и бегущие дорожки, механизм отягощения которых может быть настроен в соответствии с пожеланиями пользователя относительно усилий, которые он хотел бы приложить.
9506 99 100 0	Инвентарь для поло и крикета, кроме мячей В данную подсубпозицию включаются клюшки для крикета (из твердых пород древесины, максимальная ширина – 10,8 см, максимальная длина – 96,5 см) и клюшки для поло.
9506 99 900 0	Прочие В данную подсубпозицию включается "летающие тарелки" для детей и взрослых.
9507	Удочки рыболовные, крючки рыболовные и прочие снасти для рыбной ловли с использованием лесы; сачки для рыб, сачки для бабочек и аналогичные сачки; приманки в виде муляжей птиц (кроме указанных в товарной позиции 9208 или 9705) и аналогичные принадлежности для охоты или стрельбы
9507 10 000 0	Удочки рыболовные См. пояснения к товарной позиции 9507, (3).
9507 90 000 0	Прочие В данную субпозицию включаются:
	24) сачки для рыб, сачки для бабочек и аналогичные сачки, описанные в пояснениях к товарной позиции 9507, (2);
	25) рыболовные снасти с использованием лесы (кроме удочек), описанные в пояснениях к товарной позиции 9507, (3);
	26) приманки и принадлежности для охоты и стрельбы, описанные в пояснениях к товарной позиции 9507, (4).

группа 96

Разные готовые изделия

Дополнительное примечание:

1.	В подсубпозиции 9619 00 710 – 9619 00 890 включаются товары из бумажной массы, бумаги, целлюлозной ваты или полотна из волокон целлюлозы.
	Эти подсубпозиции также включают многокомпонентные изделия, состоящие из:

	(а)	внутреннего слоя (например, из нетканых материалов), предназначенного для впитывания влаги с кожи и предотвращения таким образом раздражения;
	(б)	абсорбирующей основы для сбора и удержания влаги вплоть до удаления изделия; и
	(в)	внешнего слоя (например, из пластмасс), препятствующего вытеканию жидкости из абсорбирующей основы.

Дополнительное примечание Евразийского экономического союза:

1.	В подсубпозиции 9602 00 000 1 приведенные ниже термины означают :	
	(а)	"обработанные янтарь, гагат (черный янтарь)" – янтарь, гагат (черный янтарь) в виде кусков, листов, пластинок, цилиндров или аналогичных форм, обработанные одной или несколькими из следующих операций: полированием всей поверхности, шлифованием всей поверхности, точением всей поверхности или сверлением в совокупности с одной или несколькими выше перечисленными операциями;
	(б)	"обработанный янтарь агломерированный" – янтарь агломерированный в виде пластинок, цилиндров или аналогичных форм, обработанный после отливки одной или несколькими из следующих операций: полированием всей поверхности, шлифованием всей поверхности, точением всей поверхности или сверлением в совокупности с одной или несколькими выше перечисленными операциями.
	В данную подсубпозицию не включаются янтарь, агломерированный янтарь, гагат (черный янтарь), идентифицируемые как части изделий других товарных позиций.	

9601	Обработанные и пригодные для резьбы кость слоновая, кость, панцирь черепахи, рог, рога оленя, кораллы, перламутр, прочие материалы животного происхождения и изделия из этих материалов (включая изделия, полученные путем формовки)
------	--

	<p>Определение термина "обработанный" см. в пояснениях к товарной позиции 9601, второй абзац.</p>
<p>9602 00 000 1 и 9602 00 000 9</p>	<p>Обработанные материалы растительного или минерального происхождения, пригодные для резьбы, и изделия из них; изделия формованные или резные из воска, стеарина, натуральных смол или натурального каучука или модельных паст, и прочие формованные или резные изделия, в другом месте не поименованные или не включенные; желатин обработанный, неотвержденный (кроме желатина товарной позиции 3503) и изделия из неотвержденного желатина</p> <p>Определение термина "обработанный" см. в пояснениях к товарной позиции 9601, второй абзац при внесении соответствующих изменений.</p>
	<p>Агломерированный минерал сепиолит (морская пенка) и агломерированный янтарь, представленные в форме пластин, прутков, брусков и в других аналогичных формах без дальнейшей обработки, кроме формовки, включаются в товарную позицию 2530.</p>
9603	<p>Метлы, щетки (включая щетки, являющиеся частями механизмов, приборов или транспортных средств), щетки ручные механические без двигателей для уборки полов, швабры и метелки из перьев для смахивания пыли; узлы и пучки, подготовленные для изготовления метел или щеточных изделий; подушечки и валики малярные для краски; резиновые швабры (кроме резиновых валиков для удаления влаги)</p>
9603 10 000 0	<p>Метлы и щетки, состоящие из веток или других растительных материалов, связанных вместе, с рукоятками или без рукояток</p> <p>См. пояснения к товарной позиции 9603, (А).</p>
9603 21 000 0 – 9603 29 800 0	<p>Щетки зубные, помазки для бритья, щетки для волос, щеточки для ногтей, щеточки для ресниц и прочие щеточки индивидуального пользования, в том числе являющиеся частями приспособлений (приборов)</p> <p>Щеточки для ресниц состоят, как правило, из нескольких пучков ворса, прикрепленных под прямым углом к ручке.</p>
	<p>Щетки для чистки одежды и обуви в данные позиции не включаются (подсубпозиция 9603 90 910 0).</p>
9603 40 900 0	<p>Подушечки и валики малярные для краски</p> <p>См. пояснения к товарной позиции 9603, (Е), первые два абзаца.</p>

9603 90 100 0	Щетки ручные механические без двигателей для уборки полов См. пояснения к товарной позиции 9603, (В).
9606	Пуговицы, кнопки, застежки-защелки, формы для пуговиц и прочие части этих изделий; заготовки для пуговиц
9606 30 000 0	Формы для пуговиц и прочие части пуговиц; заготовки для пуговиц См. пояснения к товарной позиции 9606, четвертый абзац, (1) – (3).
9608	Ручки шариковые; ручки и маркеры с наконечником из войлока или фетра и прочих пористых материалов; авторучки чернильные, стилографы и ручки прочие; перья копировальные; карандаши с выталкиваемым или скользящим стержнем; держатели для перьев, держатели для карандашей и аналогичные держатели; части (включая колпачки и зажимы) изделий, перечисленных выше, кроме изделий товарной позиции 9609
9608 10 100 0 – 9608 10 990 0	Ручки шариковые См. пояснения к товарной позиции 9608, (1).
	В состав изделий, включенных в данные подсубпозиции, могут входить электронные часы (обычно с цифровым дисплеем).
9608 30 000 0	Авторучки чернильные, стилографы и ручки прочие См. пояснения к товарной позиции 9608, (3).
9608 40 000 0	Карандаши с выталкиваемым или скользящим стержнем См. пояснения к товарной позиции 9608, (5).
9608 91 000 0	Перья для ручек и перьевые насадки В данную субпозицию также включаются наконечники специальных ручек, используемых с трафаретами.
9608 99 000 9	Прочие В данную подсубпозицию включаются шарики для шариковых ручек; они изготавливаются обычно из карбида вольфрама, а также из других металлов (кроме шариков из стали, товарная позиция 7326 или 8482) и имеют диаметр в пределах 0,6 – 1,25 мм.
	Однако шарики для кончиков перьев и перьевых насадок относятся к субпозиции 9608 91 000 0 независимо от материала, из которого они изготовлены (см. пояснения к товарной позиции 9608, "Части").
9609	Карандаши простые (кроме указанных в товарной позиции 9608), карандаши цветные, грифели карандашей, пастели, карандаши угольные, мелки для письма или рисования и мелки для портных

9609 10 100 0 и 9609 10 900 0	Карандаши простые и цветные, с грифелями в оболочке См. пояснения к товарной позиции 9609, первый абзац, (Б).
9609 20 000 0	Грифели карандашей, черные или цветные См. пояснения к товарной позиции 9609, третий абзац, (7).
9612	Ленты для пишущих машинок или аналогичные ленты, пропитанные чернилами или обработанные иным способом, предназначенные для получения отпечатков, в катушках, кассетах или без них; подушки штемпельные, пропитанные или не пропитанные чернилами, в коробках или без коробок
9612 10 100 0 – 9612 10 800 0	Ленты См. пояснения к товарной позиции 9612, первый абзац, (1).
9612 20 000 0	Подушки штемпельные См. пояснения к товарной позиции 9612, первый абзац, (2).
9613	Зажигалки сигаретные и прочие зажигалки, включая механические или электрические, и части к ним, кроме кремней и фитилей В данную товарную позицию включаются зажигалки с электронными миникалькуляторами и/или электронными часами.
9614 00	Трубки курительные (включая чашеобразные части), мундштуки для сигар или сигарет, и их части
9614 00 100 0	Грубообработанные заготовки из дерева или корневища для изготовления трубок См. пояснения к товарной позиции 9614, первый абзац, (4).
9619 00	Женские гигиенические прокладки и тампоны, пеленки, подгузники и аналогичные изделия, из любого материала
9619 00 300 0	Из ваты из текстильных материалов В данную подсубпозицию включаются женские гигиенические прокладки, тампоны, пеленки и подгузники и аналогичные изделия, состоящие из ваты с трикотажным или разреженным ажурным покрытием.
9619 00 790 1	Из бумажной массы, бумаги, целлюлозной ваты или полотна из волокон целлюлозы В данную подсубпозицию включаются женские гигиенические прокладки на каждый день.
	Из бумажной массы, бумаги, целлюлозной ваты или полотна из волокон целлюлозы

9619 00 890 1

В данную подсубпозицию включаются изделия, используемые при недержании, и подгузники для лежащих больных.

раздел XXI

ПРОИЗВЕДЕНИЯ ИСКУССТВА, ПРЕДМЕТЫ КОЛЛЕКЦИОНИРОВАНИЯ И АНТИКВАРИАТ группа 97

Произведения искусства, предметы коллекционирования и антиквариат

9705	<p>Коллекции и предметы коллекционирования по археологии, этнографии, истории, зоологии, ботанике, минералогии, анатомии, палеонтологии или нумизматике</p> <p>27) В данную товарную позицию включаются автомобили, которые:</p> <p>28) – находятся в их первоначальном состоянии, без значительных изменений шасси, рулевой или тормозной системы, двигателя и т.д.,</p> <p>29) – изготовлены не менее 30 лет назад, и</p> <p>30) – моделей или типов, больше не выпускающихся в настоящий момент.</p>
	<p>31) Однако автомобили, не представляющие исторический или этнографический интерес, не включаются в данную товарную позицию, когда компетентные органы устанавливают, что автомобили не иллюстрируют важный шаг в эволюции прогресса человечества или период такой эволюции.</p>
	<p>Такие транспортные средства для отнесения к предметам коллекционирования должны также удовлетворять следующим условиям:</p>
	<p>– обладать определенной раритетной ценностью,</p>
	<p>– обычно не использоваться по первоначальному назначению,</p>
	<p>– являться предметом особых сделок за рамками обычных торговых операций с аналогичными изделиями общего назначения, и</p>
	<p>– иметь высокую стоимость.</p>
	<p>32) В данную товарную позицию также включаются как предметы коллекционирования, представляющие исторический интерес:</p>
	<p>а) автомобили независимо от даты изготовления, в отношении которых может быть доказано, что они использовались во время того или иного исторического события;</p>
	<p>б) гоночные автомобили, в отношении которых может быть доказано, что они предназначены, изготовлены и использовались исключительно для соревнований и продемонстрировали значительные</p>

	спортивные достижения в престижных национальных или международных спортивных состязаниях.
	3. Предметы, используемые в качестве частей и принадлежностей для транспортных средств, перечисленных выше, классифицируются в данной товарной позиции, если они сами являются частями коллекций, независимо от того предназначены они для установки на эти транспортные средства или не предназначены.
	Доказательства могут быть представлены в виде соответствующих документов, например, справочных изданий или специальной литературы или в виде оценки признанными экспертами.
	33) Приведенные выше пояснения относятся при внесении соответствующих изменений к мотоциклам.
	34) Точные копии автомобилей всегда не включаются в данную товарную позицию (обычно, группа 87).".

Приложение № 2
к Рекомендации Коллегии
Евразийской экономической комиссии
от 7 ноября 2017 года № 21

Перечень рекомендаций Коллегии Евразийской экономической комиссии, не подлежащих применению

1. Рекомендация Коллегии Евразийской экономической комиссии от 12 марта 2013 г. № 4 "О Пояснениях к единой Товарной номенклатуре внешнеэкономической деятельности Таможенного союза".

2. Рекомендация Коллегии Евразийской экономической комиссии от 5 ноября 2013 г. № 16 "О внесении изменений в Пояснения к единой Товарной номенклатуре внешнеэкономической деятельности Таможенного союза".

3. Рекомендация Коллегии Евразийской экономической комиссии от 17 декабря 2013 г. № 17 "О внесении изменений в Рекомендацию Коллегии Евразийской экономической комиссии от 12 марта 2013 г. N 4".

4. Рекомендация Коллегии Евразийской экономической комиссии от 14 апреля 2014 г. № 3 "О внесении изменений в том VI Пояснений к единой Товарной номенклатуре внешнеэкономической деятельности Таможенного союза".

5. Рекомендация Коллегии Евразийской экономической комиссии от 3 июня 2014 г. № 4 "О внесении изменения в том VI Пояснений к единой Товарной номенклатуре внешнеэкономической деятельности Таможенного союза".

6. Рекомендация Коллегии Евразийской экономической комиссии от 25 июня 2014 г. № 5 "О внесении изменений в том VI Пояснений к единой Товарной номенклатуре внешнеэкономической деятельности Таможенного союза".

7. Рекомендация Коллегии Евразийской экономической комиссии от 19 августа 2014 г. № 7 "О внесении изменений в том VI Пояснений к единой Товарной номенклатуре внешнеэкономической деятельности Таможенного союза".

8. Рекомендация Коллегии Евразийской экономической комиссии от 19 августа 2014 г. № 8 "О внесении изменений в том VI Пояснений к единой Товарной номенклатуре внешнеэкономической деятельности Таможенного союза".

9. Рекомендация Коллегии Евразийской экономической комиссии от 16 сентября 2014 г. № 18 "О внесении изменений в том VI Пояснений к единой Товарной номенклатуре внешнеэкономической деятельности Таможенного союза".

10. Рекомендация Коллегии Евразийской экономической комиссии от 23 сентября 2014 г. № 9 "О внесении изменений в Пояснения к единой Товарной номенклатуре внешнеэкономической деятельности Таможенного союза в связи с внесением изменений в единую Товарную номенклатуру внешнеэкономической деятельности Содружества Независимых Государств и Пояснения к единой Товарной номенклатуре внешнеэкономической деятельности Содружества Независимых Государств".

11. Рекомендация Коллегии Евразийской экономической комиссии от 23 сентября 2014 г. № 11 "О внесении изменений в том VI Пояснений к единой Товарной номенклатуре внешнеэкономической деятельности Таможенного союза".

12. Рекомендация Коллегии Евразийской экономической комиссии от 23 сентября 2014 г. № 12 "О внесении изменения в том VI Пояснений к единой Товарной номенклатуре внешнеэкономической деятельности Таможенного союза".

13. Рекомендация Коллегии Евразийской экономической комиссии от 21 октября 2014 г. № 13 "О внесении изменений в том VI Пояснений к единой Товарной номенклатуре внешнеэкономической деятельности Таможенного союза".

14. Рекомендация Коллегии Евразийской экономической комиссии от 2 декабря 2014 г. № 15 "О внесении изменений в том VI Пояснений к единой Товарной номенклатуре внешнеэкономической деятельности Таможенного союза".

15. Рекомендация Коллегии Евразийской экономической комиссии от 2 декабря 2014 г. № 16 "О внесении изменений в том VI Пояснений к единой Товарной номенклатуре внешнеэкономической деятельности Таможенного союза".

16. Рекомендация Коллегии Евразийской экономической комиссии от 2 декабря 2014 г. № 19 "О внесении изменений в Рекомендацию Коллегии Евразийской экономической комиссии от 12 марта 2013 г. № 4".

17. Рекомендация Коллегии Евразийской экономической комиссии от 2 декабря 2014 г. № 23 "О внесении изменений в том VI Пояснений к единой Товарной номенклатуре внешнеэкономической деятельности Таможенного союза".

18. Рекомендация Коллегии Евразийской экономической комиссии от 2 декабря 2014 г. № 24 "О внесении изменений в том VI Пояснений к единой Товарной номенклатуре внешнеэкономической деятельности Таможенного союза".

19. Рекомендация Коллегии Евразийской экономической комиссии от 27 января 2015 г. № 1 "О внесении изменений в том VI Пояснений к единой Товарной номенклатуре внешнеэкономической деятельности Евразийского экономического союза".

20. Рекомендация Коллегии Евразийской экономической комиссии от 24 февраля 2015 г. № 4 "О внесении изменения в том VI Пояснений к единой Товарной номенклатуре внешнеэкономической деятельности Евразийского экономического союза".

21. Рекомендация Коллегии Евразийской экономической комиссии от 17 марта 2015 г. № 5 "О внесении изменений в том VI Пояснений к единой Товарной номенклатуре внешнеэкономической деятельности Евразийского экономического союза".

22. Рекомендация Коллегии Евразийской экономической комиссии от 14 апреля 2015 г. № 6 "О внесении изменений в том VI Пояснений к единой Товарной номенклатуре внешнеэкономической деятельности Евразийского экономического союза".

23. Рекомендация Коллегии Евразийской экономической комиссии от 21 апреля 2015 г. № 7 "О внесении изменений в том VI Пояснений к единой Товарной номенклатуре внешнеэкономической деятельности Евразийского экономического союза".

номенклатуре внешнеэкономической деятельности Евразийского экономического союза".

36. Рекомендация Коллегии Евразийской экономической комиссии от 2 февраля 2016 г. № 6 "О внесении изменений в том VI Пояснений к единой Товарной номенклатуре внешнеэкономической деятельности Евразийского экономического союза".

37. Рекомендация Коллегии Евразийской экономической комиссии от 29 марта 2016 г. № 3 "О внесении изменения в том VI Пояснений к единой Товарной номенклатуре внешнеэкономической деятельности Евразийского экономического союза".

38. Рекомендация Коллегии Евразийской экономической комиссии от 29 марта 2016 г. № 8 "О внесении изменений в том VI Пояснений к единой Товарной номенклатуре внешнеэкономической деятельности Евразийского экономического союза".

39. Рекомендация Коллегии Евразийской экономической комиссии от 14 июня 2016 г. № 9 "О внесении изменения в том VI Пояснений к единой Товарной номенклатуре внешнеэкономической деятельности Евразийского экономического союза".

40. Рекомендация Коллегии Евразийской экономической комиссии от 21 июня 2016 г. № 13 "О внесении изменения в том VI Пояснений к единой Товарной номенклатуре внешнеэкономической деятельности Евразийского экономического союза".

41. Рекомендация Коллегии Евразийской экономической комиссии от 29 июня 2016 г. № 16 "О внесении изменения в том VI Пояснений к единой Товарной номенклатуре внешнеэкономической деятельности Евразийского экономического союза".

42. Рекомендация Коллегии Евразийской экономической комиссии от 5 июля 2016 г. № 17 "О внесении изменения в том VI Пояснений к единой Товарной номенклатуре внешнеэкономической деятельности Евразийского экономического союза".

43. Рекомендация Коллегии Евразийской экономической комиссии от 29 ноября 2016 г. № 23 "О Пояснениях к единой Товарной номенклатуре внешнеэкономической деятельности Евразийского экономического союза".

44. Рекомендация Коллегии Евразийской экономической комиссии от 27 декабря 2016 г. № 38 "О внесении изменений в Пояснения к единой Товарной номенклатуре внешнеэкономической деятельности Евразийского экономического союза".