

Об утверждении регламента электронной государственной услуги "Выдача справок органов, осуществляющих функции по опеке или попечительству для оформления сделок с имуществом, принадлежащим на праве собственности несовершеннолетним детям"

Утративший силу

Постановление акимата Есильского района Северо-Казахстанской области от 21 декабря 2012 года N 523. Зарегистрировано Департаментом юстиции Северо-Казахстанской области 31 января 2013 года N 2135. Утратило силу постановлением акимата Есильского района Северо-Казахстанской области от 23 мая 2013 года N 202

Сноска. Утратило силу постановлением акимата Есильского района Северо-Казахстанской области от 23.05.2013 N 202

В соответствии с пунктом 4 статьи 9-1 Закона Республики Казахстан от 27 ноября 2000 года «Об административных процедурах», постановлением Правительства Республики Казахстан от 31 августа 2012 года №1119 «Об утверждении стандартов государственных услуг, оказываемых Министерством образования и науки Республики Казахстан, местными исполнительными органами в сфере образования и науки», акимат Есильского района Северо-Казахстанской области **ПОСТАНОВЛЯЕТ:**

1. Утвердить прилагаемый регламент электронной государственной услуги «Выдача справок органов, осуществляющих функции по опеке или попечительству для оформления сделок с имуществом, принадлежащем на праве собственности несовершеннолетним детям».

2. Контроль за исполнением настоящего постановления возложить на заместителя акима Есильского района Северо-Казахстанской области Бектасову Айнагуль Какимжановну.

3. Настоящее постановление вводится в действие по истечении десяти календарных дней после дня его первого официального опубликования.

*Аким Есильского района
Северо-Казахстанской области Е. Нуракаев*

У т в е р ж д е н о

п о с т а н о в л е н и е м

Е с и л ь с к о г о

С е в е р о - К а з а х с т а н с к о й

о т «21» д е к а б р я 2012 г о д а № 523

а к и м а т а

р а й о н а

о б л а с т и

Регламент

электронной государственной услуги

«Выдача справок органов, осуществляющих функции по опеке или попечительству для оформления сделок с имуществом, принадлежащим на праве собственности несовершеннолетним детям»

1. Общие положения

1. Электронная государственная услуга «Выдача справок органов, осуществляющих функции по опеке или попечительству для оформления сделок с имуществом, принадлежащим на праве собственности несовершеннолетним детям» (далее – услуга) оказывается государственным учреждением «Отдел образования Есильского района Северо-Казахстанской области» (далее – уполномоченный орган/услугодатель) через Центр обслуживания населения (далее – Центр), а также через веб-портал «электронного правительства» www.egov.kz, при условии наличия у получателя государственной услуги электронной цифровой подписи (далее – ЭЦП).

В целях обеспечения доступности государственных услуг жителям отдаленных населенных пунктов допускается оказание государственных услуг через **М о б и л ь н ы е** **ц е н т р ы**.

2. Услуга оказывается на основании Стандарта государственной услуги «Выдача справок органов, осуществляющих функции по опеке или попечительству для оформления сделок с имуществом, принадлежащим на праве собственности несовершеннолетним детям», утвержденного постановлением Правительства Республики Казахстан от 31 августа 2012 года № 1119 (далее – **С т а н д а р т**).

3. Степень автоматизации услуги: частично автоматизированная.

4. Вид оказания услуги: транзакционная.

5. Понятия и сокращения, используемые в настоящем регламенте электронной государственной услуги «Выдача справок органов, осуществляющих функции по опеке или попечительству для оформления сделок с имуществом, принадлежащим на праве собственности несовершеннолетним детям» (далее – **Р е г л а м е н т**):

- 1) АРМ – автоматизированное рабочее место;
- 2) веб–портал «электронного правительства» – информационная система, представляющая собой единое окно доступа ко всей консолидированной правительственной информации, включая нормативную правовую базу, и к электронным государственным услугам (далее – ПЭП);
- 3) государственная база данных «Физические лица» - информационная

система, предназначенная для автоматизированного сбора, хранения и обработки информации, создания Национального реестра индивидуальных идентификационных номеров с целью внедрения единой идентификации физических лиц в Республике Казахстан и предоставления о них актуальных и достоверных сведений органам государственного управления и прочим субъектам в рамках их полномочий и в соответствии с законодательством Республики Казахстан (далее – ГБД ФЛ);

4) единая нотариальная информационная система - это аппаратно-программный комплекс, предназначенный для автоматизации нотариальной деятельности и взаимодействия органов юстиции и нотариальных палат (далее - ЕНИС);

5) информационная система – система, предназначенная для хранения, обработки, поиска, распространения, передачи и предоставления информации с применением аппаратно-программного комплекса (далее – ИС);

6) индивидуальный идентификационный номер – уникальный номер, формируемый для физического лица, в том числе индивидуального предпринимателя, осуществляющего деятельность в виде личного предпринимательства (далее – ИИН);

7) информационная система центров обслуживания населения Республики Казахстан – информационная система, предназначенная для автоматизации процесса предоставления услуг населению (физическим и юридическим лицам) через центры обслуживания населения Республики Казахстан, а также соответствующими министерствами и ведомствами (далее – ИС Центр);

8) получатель государственной услуги – физическое лицо, которому оказывается электронная государственная услуга;

9) пользователь – субъект, обращающийся к информационной системе за получением необходимых ему электронных информационных ресурсов и пользующийся ими;

10) региональный шлюз «электронного правительства» – подсистема шлюза «электронного правительства», предназначенная для интеграции информационных систем «электронного акимата» в рамках реализации электронных услуг (далее - РШЭП);

11) структурно-функциональные единицы (далее - СФЕ) перечень структурных подразделений государственных органов, учреждений или иных организаций, которые участвуют в процессе оказания услуги;

12) транзакционная услуга – услуга по предоставлению пользователям электронных информационных ресурсов, требующая взаимного обмена информацией с применением электронной цифровой подписи;

13) шлюз «электронного правительства» – информационная система,

предназначенная для интеграции информационных систем «электронного правительства» в рамках реализации электронных услуг (далее – ШЭП);

14) электронный документ – документ, в котором информация представлена в электронно–цифровой форме и удостоверена посредством ЭЦП;

15) электронная государственная услуга – государственная услуга, оказываемая в электронной форме с применением информационных технологий;

16) электронная цифровая подпись — набор электронных цифровых символов, созданный средствами электронной цифровой подписи и подтверждающий достоверность электронного документа, его принадлежность и неизменность содержания (далее – ЭЦП).

2. Порядок деятельности услугодателя по оказанию электронной государственной услуги

6. Пошаговые действия через ПЭП (диаграмма № 1 функционального взаимодействия) при оказании электронной государственной услуги приведены в приложении 2 к настоящему Регламенту:

1) получатель государственной услуги осуществляет регистрацию на ПЭП с помощью ИИН и пароля (осуществляется для незарегистрированных получателей на ПЭП);

2) процесс 1 – ввод получателем государственной услуги ИИН и пароля (процесс авторизации) на ПЭП для получения электронной государственной услуги;

3) условие 1 – проверка на ПЭП подлинности данных о зарегистрированном получателе государственной услуги через ИИН и пароль;

4) процесс 2 – формирование ПЭПом сообщения об отказе в авторизации в связи с имеющимися нарушениями в данных получателя государственной услуги;

5) процесс 3 – выбор получателем государственной услуги электронной государственной услуги, указанной в настоящем Регламенте, вывод на экран формы запроса для оказания электронной государственной услуги и заполнение получателем государственной услуги формы (ввод данных) с учетом ее структуры и форматных требований, прикрепление к форме запроса необходимых копий документов в электронном виде, указанные в пункте 11 Стандарта, а также выбор получателем государственной услуги регистрационного свидетельства ЭЦП для удостоверения (подписания) запроса;

6) условие 2 – проверка на ПЭП срока действия регистрационного свидетельства ЭЦП и отсутствия в списке отозванных (аннулированных) регистрационных свидетельств, а также соответствия идентификационных

данных (между ИИН указанным в запросе, и ИИН указанным в регистрационном свидетельстве ЭЦП);

7) процесс 4 – формирование сообщения об отказе в запрашиваемой электронной государственной услуге в связи с не подтверждением подлинности ЭЦП получателя государственной услуги;

8) процесс 5 – удостоверение запроса для оказания электронной государственной услуги посредством ЭЦП получателя государственной услуги и направление электронного документа (запроса) через ШЭП в АРМ РШЭП для обработки услугодателем;

9) процесс 6 – регистрация электронного документа в АРМ РШЭП, направление получателю государственной услуги уведомления – отчета о принятии запроса на предоставление государственной услуги с указанием даты и времени получения результата государственной услуги;

10) условие 3 – проверка (обработка) услугодателем соответствия приложенных получателем государственной услуги документов, указанных в пункте 11 Стандарта и оснований для оказания электронной государственной услуги;

11) процесс 7 – формирование мотивированного ответа об отказе в предоставлении государственной услуги в виде электронного документа в связи с имеющимися нарушениями в документах получателя государственной услуги;

12) процесс 8 – получение получателем государственной услуги результата услуги (справки в форме электронного документа, подписанного ЭЦП сотрудника услугодателя (далее - справка), либо мотивированный ответ об отказе в предоставлении государственной услуги в форме электронного документа), сформированного АРМ РШЭП. Электронный документ формируется с использованием ЭЦП сотрудника услугодателя.

7. Пошаговые действия и решения через Центр (диаграмма № 2 функционального взаимодействия) при оказании услуги приведены в приложении 2 к настоящему Регламенту:

1) процесс 1 – ввод оператором Центра в АРМ ИС Центра логина и пароля (процесс авторизации) для оказания электронной государственной услуги;

2) процесс 2 – выбор оператором Центра электронной государственной услуги, указанной в настоящем Регламенте, вывод на экран формы запроса для оказания электронной государственной услуги и ввод оператором Центра данных получателя государственной услуги, а также данных по доверенности представителя получателя государственной услуги (при нотариально удостоверенной доверенности, при ином удостоверении доверенности данные доверенности не заполняются);

3) процесс 3 – направление запроса через ШЭП в ГБД ФЛ о данных

получателя государственной услуги, а также в ЕНИС – о данных доверенности представителя получателя государственной услуги;

4) условие 1 – проверка наличия данных получателя государственной услуги в ГБД ФЛ, данных доверенности в ЕНИС;

5) процесс 4 – формирование сообщения о невозможности получения данных в связи с отсутствием данных получателя государственной услуги в ГБД ФЛ, данных доверенности в ЕНИС;

6) процесс 5 – заполнение оператором Центра формы запроса в части отметки о наличии документов в бумажной форме и сканирование документов, предоставленных получателем государственной услуги, прикрепление их к форме запроса и удостоверение посредством ЭЦП заполненной формы (введенных данных) запроса на оказание электронной государственной услуги;

7) процесс 6 – направление электронного документа (запроса получателя государственной услуги), удостоверенного (подписанного) ЭЦП оператора Центра через ШЭП в АРМ РШЭП;

8) процесс 7 – регистрация электронного документа в АРМ РШЭП, выдача расписки о приеме соответствующих документов получателю государственной услуги;

9) условие 2 – проверка (обработка) услугодателем соответствия приложенных получателем государственной услуги документов, указанных в пункте 11 Стандарта и оснований для оказания электронной государственной услуги;

10) процесс 8 – формирование сообщения об отказе в запрашиваемой электронной государственной услуге в связи с имеющимися нарушениями в документах получателя государственной услуги;

11) процесс 9 – получение получателем государственной услуги через оператора Центра результата электронной государственной услуги (справки органов, осуществляющих функции по опеке и попечительству, на совершение сделок по отчуждению недвижимого имущества, являющихся собственниками жилища, в нотариальную контору либо в банки для оформления ссуды под залог жилья, принадлежащего несовершеннолетнему на бумажном носителе) (далее - справка) .

8. Формы заполнения запроса и ответа на электронную государственную услугу приведены на веб-портале «электронного правительства» www.egov.kz, а также в Центре .

9. Способ проверки получателем государственной услуги статуса исполнения запроса по электронной государственной услуге: на портале «электронного правительства» в разделе «История получения услуг», а также при обращении в Центр .

10. Необходимую информацию и консультацию по оказанию услуги можно получить по телефону call-центра ПЭП: (1414).

3. Описание порядка взаимодействия в процессе оказания электронной государственной услуги

11. Структурно-функциональные единицы (далее – СФЕ), которые участвуют в процессе оказания электронной государственной услуги:

- 1) оператор Центра;
- 2) услугодатель.

12. Текстовое табличное описание последовательности действий (процедур, функций, операций) с указанием срока выполнения каждого действия приведены в приложении 1 к настоящему Регламенту.

13. Диаграммы, отражающие взаимосвязь между логической последовательностью действий (в процессе оказания услуги) в соответствии с их описаниями, приведены в приложении 2 к настоящему Регламенту.

14. В приложениях 3, 4 к настоящему Регламенту представлены формы, шаблоны бланков в соответствии с которыми должен быть представлен результат оказания услуги (выходной документ), включая формы уведомления.

15. Результаты оказания услуги получателям государственной услуги измеряются показателями качества и доступности в соответствии с приложением 5 к настоящему Регламенту.

16. Требования, предъявляемые к процессу оказания электронной государственной услуги получателям государственной услуги:

- 1) конфиденциальность (защита от несанкционированного получения информации);
- 2) целостность (защита от несанкционированного изменения информации);
- 3) доступность (защита от несанкционированного удержания информации и ресурсов).

17. Технические условия оказания электронной государственной услуги:

- 1) выход в Интернет;
- 2) наличие ИИН у лица, которому оказывается электронная государственная услуга;
- 3) авторизация с ПЭП;
- 4) наличие пользователя ЭЦП.

Приложение 1
к регламенту электронной государственной услуги
«Выдача справок органов, осуществляющих функции по опеке или попечительству для оформления

сделок с имуществом, принадлежащим на праве собственности несовершеннолетним детям»

Таблица 1. Описание действий СФЕ через ПЭП

1	№ действия (хода, потока работ)	1	2	3	4	5
2	Наименование СФЕ	Получатель государственной услуги	ПЭП	Получатель государственной услуги	ПЭП	Получатель государственной услуги
3	Наименование действия (процесса, процедуры, операции) и их описание	Авторизуется на ПЭП по ИИН и паролю	Формирует сообщение об отказе в связи с имеющимися нарушениями в данных получателя государственной услуги	Выбирает услугу и формирует данные запроса, выбором получателя государственной услуги ЭЦП	Формирует сообщение об отказе в связи с имеющимися нарушениями в данных получателя государственной услуги ЭЦП	Удостоверение (подписание) посредством ЭЦП получателя государственной услуги и направление запроса АРМ РШЭП
4	Форма завершения (данные, документ организационно-распорядительное решение)	Отображение уведомления об успешном формировании запроса	Формирование сообщения об отказе в запрашиваемой электронной государственной услуге	Маршрутизация запроса	Формирование сообщения об отказе в запрашиваемой электронной государственной услуге	Маршрутизация запроса
5	Сроки исполнения	30 секунд – 1 минута	30 секунд	1,5 минуты	1,5 минуты	30 секунд– минута
6	Номер следующего действия	2– если есть нарушения в данных получателя государственной услуги; 3– если авторизация прошла успешно	–	4 - если есть нарушения в данных получателя государственной услуги; 5–если нарушений нет	-	-

Таблица 2. Описание действий СФЕ через Центры

1	№ действия (хода, потока работ)	1	2	3	4	5	6
2	Наименование СФЕ	Оператор Центра	Оператор Центра	Оператор Центра	ГБД ФЛ, ЕНИС	Оператор Центра	Оператор Центра
3	Наименование действия (процесса, процедуры, операции) и их описание	Авторизуется оператор Центра по логину и паролю	Выбирает услугу и формирует данные запроса	Направление запроса в ГБД ФЛ, ЕНИС	Формирует сообщение о невозможности получения данных в связи с отсутствием данных получателя государственной услуги	Заполнение запроса с прикрепление к форме запроса необходимых документов и удостоверение ЭЦП	Направление документа удостоверенно подписанного) в АРМ Р Регистрация докумен
4	Форма завершения (данные, документ организационно-распорядительное решение)	Расписка	Отображение уведомления об успешном формировании запроса	Маршрутизация запроса	Формирование мотивированного отказа	Отображение уведомления об успешном формировании запроса	Маршрутизация запроса - трация запроса присвоением нс заявлени
5	Сроки исполнения	Не более 20 минут	30 секунд	1,5 минуты	1,5 минуты	30 секунд – 1 минута	1 минута
				4 - если есть нарушения в данных получа-			

6	Номер следующего действия	2	3	теля государственной услуги ; 5–если нарушений нет	-	7
---	---------------------------	---	---	--	---	---

Приложение 2
к регламенту электронной государственной услуги
«Выдача справок органов, осуществляющих функции по опеке или попечительству для оформления сделок с имуществом, принадлежащим на праве собственности несовершеннолетним детям»

Диаграмма № 1 функционального взаимодействия при оказании электронной государственной услуги через ПЭП



Диаграмма № 2 функционального взаимодействия при оказании электронной государственной услуги через Центр







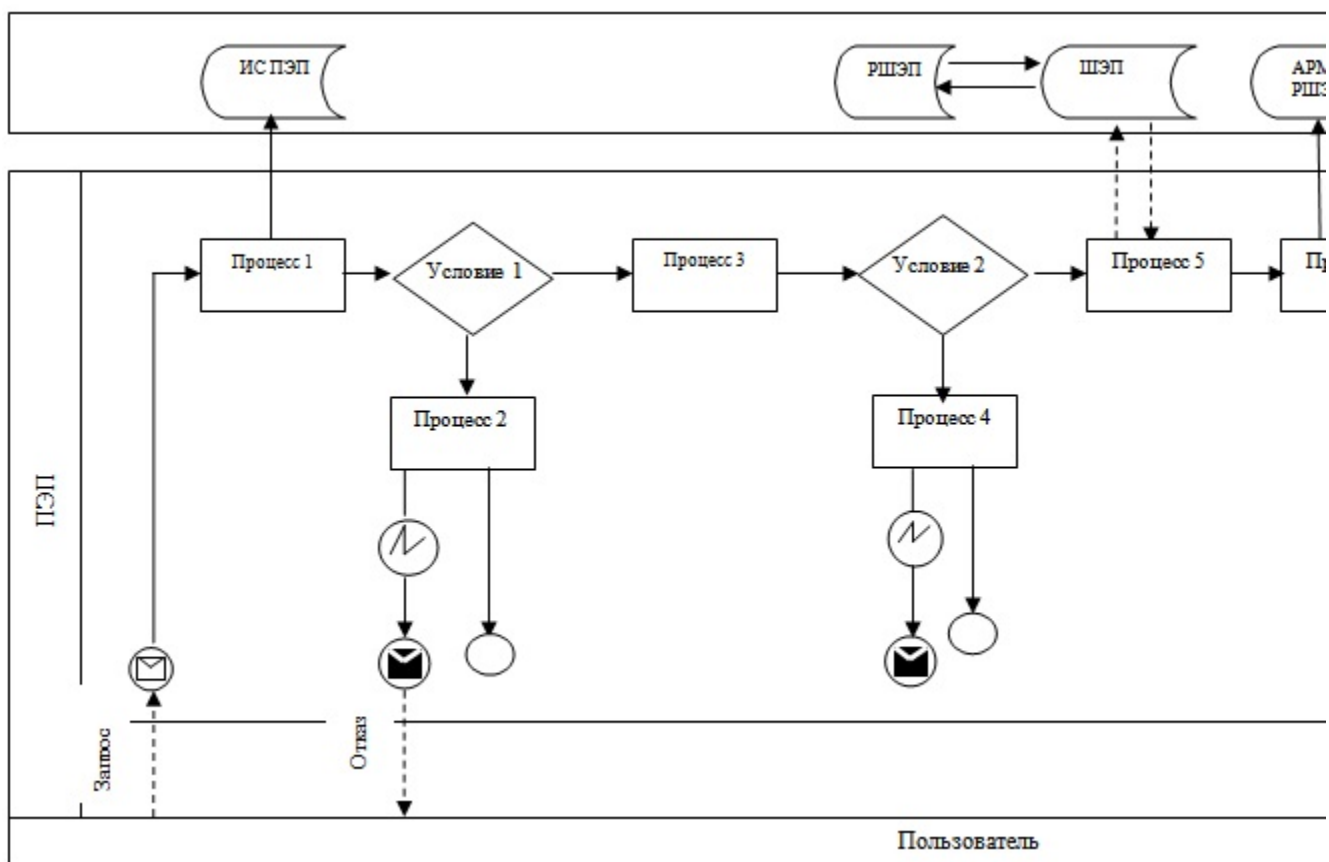



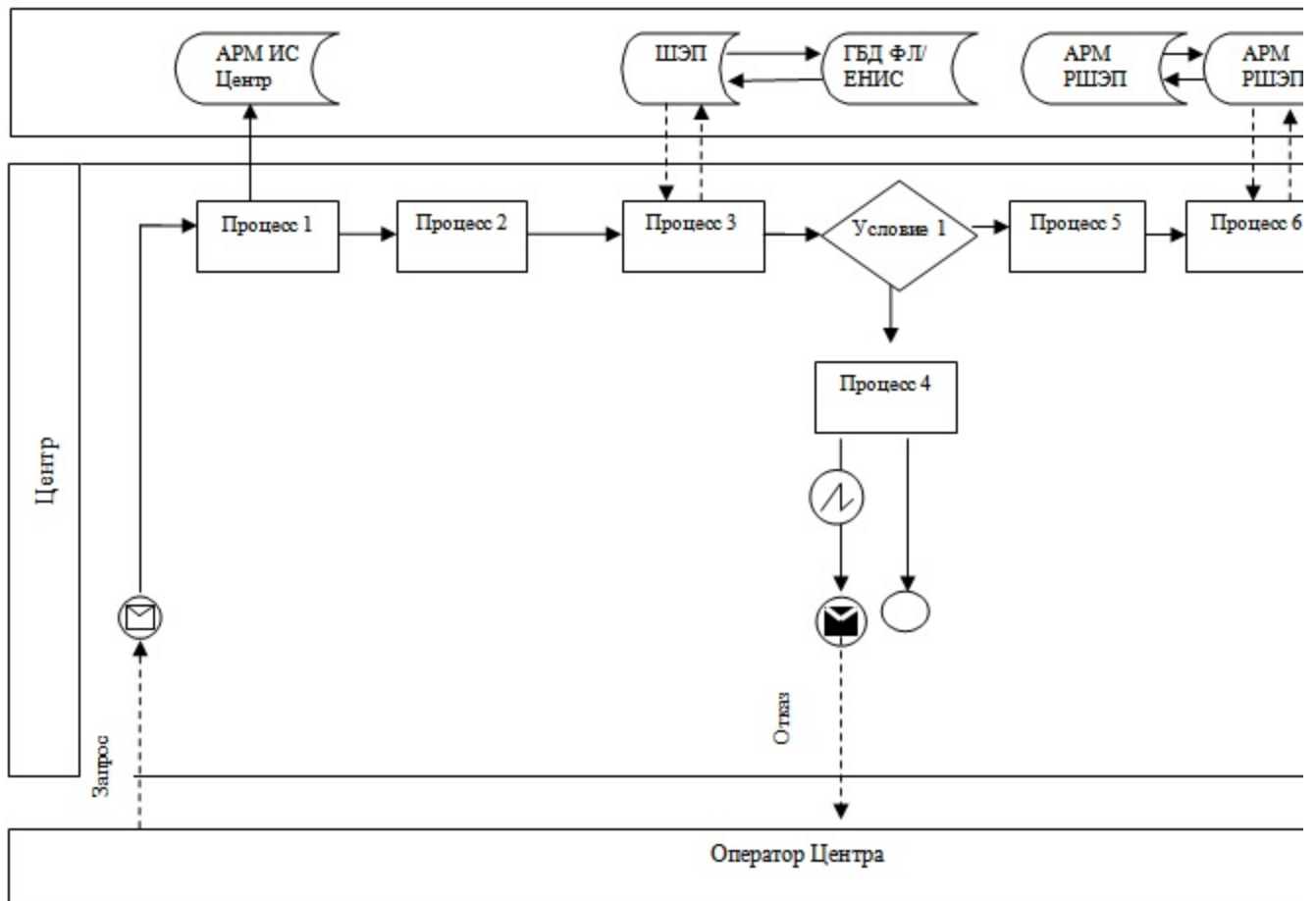

Таблица. Условные обозначения

	Сообщение начальное
	Сообщение завершающее
	Сообщение промежуточное
	Простые события завершающие
	Ошибка
	События-таймеры
	Информационная система
	Процесс
	Условие
	Поток сообщений
	Поток управления
	Электронный документ, представляемый конечному потребителю

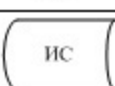
3

Приложение
к регламенту электронной государственной услуги
«Выдача справок органов, осуществляющих функции по опеке или
попечительству для оформления сделок с имуществом, принадлежащим на праве
собственности несовершеннолетним детям»

Экранная форма заявления на электронную государственную услугу



Құжат электрондық үкімет жүйесінде құрылған
Документ сформирован системой электронного правительства

ЭҮП/ЛЭП
ХҚКО/ЦОН 002013922928
АЖО/АРМ 08000022925

Жіберілген күні 10.08.2012
Дата подачи

Районный отдел образования
супругов (Ф.И.О. полностью, без сокращений
точно по документу, удостоверяющему личность)

проживающих по адресу, телефон

Заявление

Просим Вашего разрешения на отчуждение недвижимого имущества,
расположенного по адресу: _____

И м е е м д е т е й :

1. _____
2. _____
3. _____

(указать Ф.И.О. детей, год рождения, № свидетельства о рождении, дети
старше 10 лет расписываются, пишут слово – «согласны»)

Сведения об отце (Ф.И.О., № удостоверения личности, кем и когда выдано)

_____ роспись _____

Сведения о матери (Ф.И.О., № удостоверения личности, кем и когда выдано)

_____ роспись _____

Адрес дальнейшего проживания _____

Фразу «В дальнейшем дети будут обеспечены жильем» (написать
собственноручно) _____

Дата « » год Подпись обоих супругов

Осы құжат «Электрондық құжат және электрондық цифрлық қолтаңба туралы» 2003 жылғы 7 қаңтардағы N370-II ҚРЗ 7-бабының :
тармағына сәйкес қағаз тасығыштағы құжатқа тен.

Данный документ согласно пункту 1 статьи 7 ЗРК от 7 января 2003 года «Об электронном документе и электронной цифровой под:
равнозначен документу на бумажном носителе.



*Штрих-код «Электрондық әкімдік» ақпараттық жүйесі ұсынған және электрондық-цифрлық қолтаңбамен қол қойыл:
деректерді камтиды { указать подразделение } ({Указать регион}).

Штрих-код содержит данные, предоставленные информационной системой «Электронный акимат» и подписанные,
электронно-цифровой подписью {указать подразделение} ({Указать регион}).

Экранная форма заявления на электронную государственную услугу



Құжат электрондық үкімет жүйесінде құрылған
Документ сформирован системой электронного правительства

ЭУП/ПЭП
ХҚКО/ЦОН 002013922928
АЖО/АРМ 08000022925

Жіберілген күні
Дата подачи 10.08.2012

Р а й о н н ы й о т д е л о б р а з о в а н и я
супругов (Ф.И.О. полностью, без сокращений
точно по документу, удостоверяющему личность)

проживающих по адресу, телефон

Заявление

Просим Вашего разрешения на залог недвижимого имущества,
расположенного по адресу: _____

для получения кредита в размере _____ сроком на _____

И м е е м д е т е й :

1. _____
2. _____
3. _____

(указать Ф.И.О. детей, год рождения, № свидетельства о рождении, дети
старше 10 лет расписываются, пишут слово – «согласны»)

Сведения об отце (Ф.И.О., № удостоверения личности, кем и когда выдано) _____

_____ роспись _____

Сведения о матери (Ф.И.О., № удостоверения личности, кем и когда выдано)

_____ роспись _____

Письмо из банка № _____

В случае потери жилья дети будут проживать по адресу (указать адрес
дополнительной площади или адреса близких родственников, согласных взять
детей), фразу «обязуемся в дальнейшем детей не оставить без жилья» – написать
с о б с т в е н н о р у ч н о

Дата « » год

Подпись обоих супругов

Осы құжат «Электрондық құжат және электрондық цифрлық қолтаңба туралы» 2003 жылғы 7 қаңтардағы N370-II ҚРЗ 7-бабының 1 тармағына сәйкес қағаз тасығыштағы құжатқа тен.
Данный документ согласно пункту 1 статьи 7 ЗРК от 7 января 2003 года «Об электронном документе и электронной цифровой под
равнозначен документу на бумажном носителе.



*Штрих-код «Электрондық әкімдік» ақпараттық жүйесі ұсынған және электрондық-цифрлық қолтаңбамен қол қойыл
деректерді қамтиды { *указать подразделение* } ({ *Указать регион* }).
Штрих-код содержит данные, предоставленные информационной системой «Электронный акимат» и подписанные,
электронно-цифровой подписью { *указать подразделение* } ({ *Указать регион* }).

П р и л о ж е н и е 4
к регламенту электронной государственной
услуги «Выдача справок органов,
осуществляющих функции по опеке или
попечительству для оформления сделок
с имуществом, принадлежащим на праве
собственности несовершеннолетним детям»

Выходная форма положительного ответа на электронную государственную услугу

Р е с п у б л и к а К а з а х с т а н
Районный отдел образования

Районный (городской) отдел образования, действующий в интересах
несовершеннолетнего (-ей, - их) _____

разрешает на _____ недвижимого
имущества, расположенного по адресу _____

Начальник районного отдела образования _____ подпись (Ф.И.О.)

Справка действительна в течение 1 (одного) месяца со дня выдачи.

М.П.

Осы құжат «Электрондық құжат және электрондық цифрлық қолтаңба туралы» 2003 жылғы 7 қаңтардағы N370-II ҚРЗ 7-бабының тармағына сәйкес қағаз тасығыштағы құжатқа тең.
Данный документ согласно пункту 1 статьи 7 ЗРК от 7 января 2003 года «Об электронном документе и электронной цифровой под-
равнозначен документу на бумажном носителе.

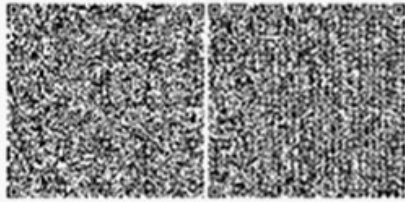

*Штрих-код «Электрондық әкімдік» ақпараттық жүйесі ұсынған және электрондық-цифрлық қолтаңбамен қол қойыл деректерді камтиды { *указать подразделение* } ({ *Указать регион* }).
Штрих-код содержит данные, предоставленные информационной системой «Электронный акимат» и подписанные, электронно-цифровой подписью { *указать подразделение* } ({ *Указать регион* }).

Уведомления, предоставляемые получателю государственной услуги

Уведомления поставляются по мере изменения статуса исполнения заявления , либо в случае продления срока оказания услуги. Произвольная строка с текстом уведомления отражается в разделе «Уведомления» в личном кабинете на портале «электронного правительства».

П р и л о ж е н и е 5
к регламенту электронной государственной услуги «Выдача справок органов, осуществляющих функции по опеке или попечительству для оформления сделок с имуществом, принадлежащим на праве собственности несовершеннолетним детям»

Форма анкеты для определения показателей электронной государственной услуги: «качество» и «доступность»

(наименование услуги)

1. Удовлетворены ли Вы качеством процесса и результатом оказания электронной государственной услуги?
1) не удовлетворен ;
2) частично удовлетворен ;

- 3) удовлетворен.
2. Удовлетворены ли Вы качеством информации о порядке оказания
электронной государственной услуги?
- 1) не удовлетворен;
- 2) частично удовлетворен;
- 3) удовлетворен.