

Об утверждении регламента электронной государственной услуги "Выдача справок в пенсионные фонды, банки для распоряжения вкладами несовершеннолетних детей, в территориальные подразделения Комитета дорожной полиции Министерства внутренних дел Республики Казахстан для оформления наследства несовершеннолетним детям"

Утративший силу

Постановление акимата района Шал акына Северо-Казахстанской области от 21 декабря 2012 года N 391. Зарегистрировано Департаментом юстиции Северо-Казахстанской области 25 января 2013 года N 2120. Утратило силу постановлением акимата района Шал акын Северо-Казахстанской области от 24 мая 2013 года N 142

Сноска. Утратило силу постановлением акимата района Шал акын Северо-Казахстанской области от 24.05.2013 N 142

В соответствии с пунктом 4 статьи 9-1 Закона Республики Казахстан от 27 ноября 2000 года «Об административных процедурах», постановлением Правительства Республики Казахстан от 31 августа 2012 года № 1119 «Об утверждении стандартов государственных услуг, оказываемых Министерством образования и науки Республики Казахстан, местными исполнительными органами в сфере образования и науки» акимат района Шал акына Северо-Казахстанской области **ПОСТАНОВЛЯЕТ:**

1. Утвердить прилагаемый регламент электронной государственной услуги «Выдача справок в пенсионные фонды, банки для распоряжения вкладами несовершеннолетних детей, в территориальные подразделения Комитета дорожной полиции Министерства внутренних дел Республики Казахстан для оформления наследства несовершеннолетним детям».

2. Контроль за исполнением настоящего постановления возложить на заместителя акима района Шал акына Северо-Казахстанской области Байгаскину
З . С .

3. Настоящее постановление вводится в действие по истечении десяти календарных дней после дня его первого официального опубликования.

Исполняющий обязанности
акима района *Э. Исин*

«СОГЛАСОВАНО»

Министр транспорта и коммуникаций
Республики Казахстан *А. Жумагалиев*

У т в е р ж д е н

п о с т а н о в л е н и е м а к и м а т а
р а й о н а Ш а л а к ы н а

от 21 декабря 2012 года № 391

Регламент

электронной государственной услуги

«Выдача справок в пенсионные фонды, банки для распоряжения вкладами несовершеннолетних детей, в территориальные подразделения Комитета дорожной полиции Министерства внутренних дел Республики Казахстан для оформления наследства несовершеннолетним детям»

1. Общие положения

1. Электронная государственная услуга «Выдача справок в пенсионные фонды, банки для распоряжения вкладами несовершеннолетних детей, в территориальные подразделения Комитета дорожной полиции Министерства внутренних дел Республики Казахстан для оформления наследства несовершеннолетним детям» (далее – услуга) оказывается государственным учреждением «Отдел образования района Шал акына» (далее – уполномоченный орган/услугодатель) через Центры обслуживания населения (далее - Центр), а также через веб-портал «электронного правительства» [www.egov.kz.](http://www.egov.kz), при условии наличия у получателя государственной услуги электронной цифровой подписи (далее – ЭЦП).

В целях обеспечения доступности государственных услуг жителям отдаленных населенных пунктов допускается оказание государственных услуг через Мобильные центры.

2. Услуга оказывается на основании Стандарта государственной услуги «Выдача справок в пенсионные фонды, банки для распоряжения вкладами несовершеннолетних детей, в территориальные подразделения Комитета дорожной полиции Министерства внутренних дел Республики Казахстан для оформления наследства несовершеннолетним детям», утвержденного постановлением Правительства Республики Казахстан от 31 августа 2012 года № 1119 (далее – Стандарт).

3. Степень автоматизации услуги: частично автоматизированная.

4. Вид оказания услуги: транзакционная.

5. Понятия и сокращения, используемые в настоящем регламенте электронной государственной услуги «Выдача справок в пенсионные фонды,

банки для распоряжения вкладами несовершеннолетних детей, в территориальные подразделения Комитета дорожной полиции Министерства внутренних дел Республики Казахстан для оформления наследства несовершеннолетним детям» (далее – Регламент):

- 1) АРМ – автоматизированное рабочее место;
- 2) веб–портал «электронного правительства» – информационная система, представляющая собой единое окно доступа ко всей консолидированной правительственной информации, включая нормативную правовую базу, и к электронным государственным услугам (далее – ПЭП);
- 3) государственная база данных «Физические лица» - информационная система, предназначенная для автоматизированного сбора, хранения и обработки информации, создания Национального реестра индивидуальных идентификационных номеров с целью внедрения единой идентификации физических лиц в Республике Казахстан и предоставления о них актуальных и достоверных сведений органам государственного управления и прочим субъектам в рамках их полномочий и в соответствии с законодательством Республики Казахстан (далее – ГБД ФЛ);
- 4) единая нотариальная информационная система - это аппаратно-программный комплекс, предназначенный для автоматизации нотариальной деятельности и взаимодействия органов юстиции и нотариальных палат (далее – ЕНИС);
- 5) информационная система – система, предназначенная для хранения, обработки, поиска, распространения, передачи и предоставления информации с применением аппаратно-программного комплекса (далее – ИС);
- 6) индивидуальный идентификационный номер – уникальный номер, формируемый для физического лица, в том числе индивидуального предпринимателя, осуществляющего деятельность в виде личного предпринимательства (далее – ИИН);
- 7) информационная система центров обслуживания населения Республики Казахстан – информационная система, предназначенная для автоматизации процесса предоставления услуг населению (физическим и юридическим лицам) через центры обслуживания населения Республики Казахстан, а также соответствующими министерствами и ведомствами (далее – ИС Центр);
- 8) получатель государственной услуги – физическое лицо, которому оказывается электронная государственная услуга;
- 9) пользователь – субъект, обращающийся к информационной системе за получением необходимых ему электронных информационных ресурсов и пользующийся ими;
- 10) региональный шлюз «электронного правительства» – подсистема шлюза «

электронного правительства», предназначенная для интеграции информационных систем «электронного акимата» в рамках реализации электронных услуг (далее - РШЭП);

11) структурно-функциональные единицы (далее - СФЕ) перечень структурных подразделений государственных органов, учреждений или иных организаций, которые участвуют в процессе оказания услуги;

12) транзакционная услуга – услуга по предоставлению пользователям электронных информационных ресурсов, требующая взаимного обмена информацией с применением электронной цифровой подписи;

13) шлюз «электронного правительства» – информационная система, предназначенная для интеграции информационных систем «электронного правительства» в рамках реализации электронных услуг (далее – ШЭП);

14) электронный документ – документ, в котором информация представлена в электронно–цифровой форме и удостоверена посредством ЭЦП;

15) электронная государственная услуга – государственная услуга, оказываемая в электронной форме с применением информационных технологий;

16) электронная цифровая подпись — набор электронных цифровых символов, созданный средствами электронной цифровой подписи и подтверждающий достоверность электронного документа, его принадлежность и неизменность содержания (далее – ЭЦП).

2. Порядок деятельности услугодателя по оказанию электронной государственной услуги

6. Пошаговые действия через ПЭП (диаграмма № 1 функционального взаимодействия) при оказании электронной государственной услуги приведены в приложении 2 к настоящему Регламенту:

1) получатель государственной услуги осуществляет регистрацию на ПЭП с помощью ИИН и пароля (осуществляется для незарегистрированных получателей государственной услуги на ПЭП);

2) процесс 1 – ввод получателем государственной услуги ИИН и пароля (процесс авторизации) на ПЭП для получения электронной государственной у с л у г и ;

3) условие 1 – проверка на ПЭП подлинности данных о зарегистрированном получателе государственной услуги через ИИН и пароль;

4) процесс 2 – формирование ПЭПом сообщения об отказе в авторизации в связи с имеющимися нарушениями в данных получателя государственной услуги ;

5) процесс 3 – выбор получателем государственной услуги электронной

государственной услуги, указанной в настоящем Регламенте, вывод на экран формы запроса для оказания электронной государственной услуги и заполнение получателем государственной услуги формы (ввод данных) с учетом ее структуры и форматных требований, прикрепление к форме запроса необходимых копий документов в электронном виде, указанных в пункте 11 Стандарта, а также выбор получателем государственной услуги регистрационного свидетельства ЭЦП для удостоверения (подписания) запроса;

6) условие 2 – проверка на ПЭП срока действия регистрационного свидетельства ЭЦП и отсутствия в списке отозванных (аннулированных) регистрационных свидетельств, а также соответствия идентификационных данных (между ИИН указанным в запросе, и ИИН указанным в регистрационном свидетельстве ЭЦП);

7) процесс 4 – формирование сообщения об отказе в запрашиваемой электронной государственной услуге в связи с не подтверждением подлинности ЭЦП получателя государственной услуги;

8) процесс 5 – удостоверение запроса для оказания электронной государственной услуги посредством ЭЦП получателя государственной услуги и направление электронного документа (запроса) через ШЭП в АРМ РШЭП для обработки услугодателем;

9) процесс 6 – регистрация электронного документа в АРМ РШЭП, направление получателю государственной услуги уведомления – отчета о принятии запроса на предоставление государственной услуги с указанием даты и времени получения результата государственной услуги;

10) условие 3 – проверка (обработка) услугодателем соответствия приложенных получателем государственной услуги документов, указанных в пункте 11 Стандарта и оснований для оказания электронной государственной услуги;

11) процесс 7 - формирование мотивированного ответа об отказе в предоставлении государственной услуги в виде электронного документа в связи с имеющимися нарушениями в документах получателя государственной услуги;

12) процесс 8 – получение получателем государственной услуги результата услуги (справки в форме электронного документа, подписанного ЭЦП сотрудника услугодателя (далее - справка), либо мотивированного ответа об отказе в предоставлении государственной услуги в форме электронного документа), сформированного АРМ РШЭП. Электронный документ формируется с использованием ЭЦП сотрудника услугодателя.

7. Пошаговые действия через Центр (диаграмма № 2 функционального взаимодействия) при оказании услуги приведены в приложении 2 к настоящему Регламенту :

- 1) процесс 1 – ввод оператором Центра в АРМ ИС Центра логина и пароля (процесс авторизации) для оказания электронной государственной услуги;
- 2) процесс 2 – выбор оператором Центра электронной государственной услуги, указанной в настоящем Регламенте, вывод на экран формы запроса для оказания электронной государственной услуги и ввод оператором Центра данных получателя государственной услуги, а также данных по доверенности представителя получателя государственной услуги (при нотариально удостоверенной доверенности, при ином удостоверении доверенности данные доверенности не заполняются);
- 3) процесс 3 – направление запроса через ШЭП в ГБД ФЛ о данных получателя государственной услуги, а также в ЕНИС – о данных доверенности представителя получателя государственной услуги;
- 4) условие 1 – проверка наличия данных получателя государственной услуги в ГБД ФЛ, данных доверенности в ЕНИС;
- 5) процесс 4 – формирование сообщения о невозможности получения данных в связи с отсутствием данных получателя государственной услуги в ГБД ФЛ, данных доверенности в ЕНИС;
- 6) процесс 5 – заполнение оператором Центра формы запроса в части отметки о наличии документов в бумажной форме и сканирование документов, предоставленных получателем государственной услуги, прикрепление их к форме запроса и удостоверение посредством ЭЦП заполненной формы (введенных данных) запроса на оказание электронной государственной услуги;
- 7) процесс 6 – направление электронного документа (запроса получателя государственной услуги), удостоверенного (подписанного) ЭЦП оператора Центра через ШЭП в АРМ РШЭП;
- 8) процесс 7 – регистрация электронного документа в АРМ РШЭП, выдача расписки о приеме соответствующих документов получателю государственной у с л у г и ;
- 9) условие 2 – проверка (обработка) услугодателем соответствия приложенных получателем государственной услуги документов, указанных в пункте 11 стандарта и оснований для оказания электронной государственной у с л у г и ;
- 10) процесс 8 – формирование сообщения об отказе в запрашиваемой электронной государственной услуге в связи с имеющимися нарушениями в документах получателя государственной услуги;
- 11) процесс 9 – получение получателем государственной услуги через оператора Центра результата электронной государственной услуги (справка в пенсионные фонды, банки для распоряжения вкладами несовершеннолетних детей (уступка прав и обязательств, расторжение договоров), в территориальные

подразделения Комитета дорожной полиции Министерства внутренних дел Республики Казахстан на осуществление действий с имуществом, принадлежащим несовершеннолетним (далее - справка), либо мотивированный ответ об отказе в предоставлении государственной услуги на бумажном носителе)

8. Формы заполнения запроса и ответа на электронную государственную услугу приведены на веб-портале «электронного правительства» www.egov.kz, а также в Центре .

9. Способ проверки получателем государственной услуги статуса исполнения запроса по электронной государственной услуге: на портале «электронного правительства» в разделе «История получения услуг», а также при обращении в Центр .

10. Необходимую информацию и консультацию по оказанию услуги можно получить по телефону call-центра ПЭП: (1414).

3. Описание порядка взаимодействия в процессе оказания электронной государственной услуги

11. Структурно-функциональные единицы (далее – СФЕ), которые участвуют в процессе оказания электронной государственной услуги:
1) оператор Центра ;
2) услугодатель .

12. Текстовое табличное описание последовательности действий (процедур, функций, операций) с указанием срока выполнения каждого действия приведены в приложении 1 к настоящему Регламенту .

13. Диаграммы, отражающие взаимосвязь между логической последовательностью действий (в процессе оказания услуги) в соответствии с их описаниями, приведены в приложении 2 к настоящему Регламенту .

14. В приложениях 3, 4 к настоящему Регламенту представлены формы, шаблоны бланков в соответствии с которыми должен быть представлен результат оказания услуги (выходной документ), включая формы уведомления .

15. Результаты оказания услуги получателям государственной услуги измеряются показателями качества и доступности в соответствии с приложением 5 к настоящему Регламенту .

16. Требования, предъявляемые к процессу оказания электронной государственной услуги получателям государственной услуги:

- 1) конфиденциальность (защита от несанкционированного получения информации) ;
- 2) целостность (защита от несанкционированного изменения информации);

3) доступность (защита от несанкционированного удержания информации и ресурсов) .

17. Технические условия оказания электронной государственной услуги:

- 1) выход в Интернет;
- 2) наличие ИИН у лица, которому оказывается электронная государственная услуга ;
- 3) авторизация с ПЭП ;
- 4) наличие пользователя ЭЦП.

Приложение 1
к регламенту электронной государственной услуги «Выдача справок в пенсионные фонды, банки для распоряжения вкладами несовершеннолетних детей, в территориальные подразделения Комитета дорожной полиции Министерства внутренних дел Республики Казахстан для оформления наследства несовершеннолетним детям»

Таблица 1. Описание действий СФЕ через ПЭП

№ (хода, потока работ)	действия	1	2	3	4	5	6	7	8
2	Наименование СФЕ	Получатель государственной услуги	ПЭП	Получатель государственной услуги	ПЭП	Получатель государственной услуги	АРМ РШЭП	АРМ РШЭП	АРМ РШЭП
			Формирует сообщение об отказе в связи	Выбирает услугу и фор	Формирует сообщение об отказе	Удостоверение (подписание) посредством	Регистрация документа направление получателю государственной услуги уведомления – отчета	Формирование сообщения об отказе	Выдача получателе

3	Наименование действия (процесса, процедуры, операции) их описание	Авторы зуются на ПЭП по ИИН и пароля	с имеющимися нарушениями в данных получения государственной услуги	мирует данные са, выбором получения государственной услуги ЭЦП	в связи с имеющимися нарушениями в данных получения государственной услуги ЭЦП	ЭЦП получения государственной услуги и направление са в АРМ РШЭП	о приятии са на предоставление государственной услуги с указанием времени получения результата государственной услуги	в связи с имеющимися нарушениями в документах по лучател я государственной услуги	лю государственной услуги результаты та услуги
4	Форма завершения (данные, документ организационно–распорядительное решение)	Отображение уведомления об успешном формировании запроса	Формирование сообщения об отказе в запрашиваемой электронной государственной услуге	Маршрутизация запроса	Формирование сообщения об отказе в запрашиваемой электронной государственной услуге	Маршрутизация запроса	Регистрация запроса с присвоением номера заявлению	Формирование мотивированного отказа	справка либо мотивированный ответ от казе в предоставлении государственной услуги
5	Сроки исполнения	3 0 секунд – 1 минута	3 0 секунд	1, 5 минуты	1, 5 минуты	3 0 секунд – 1 минута	1 минута		в течение 5 рабочих дней
		2– если есть нарушения в		4 - если есть нарушение			7 - если есть нарушение		

6	Номер следующего действия	данных получа теля государ ствен ной услуги; 3 – если автори зация прошла успешно	-	ния в данных получа теля государ ствен ной услуги; 5 – если наруше ний нет	-	-	ния в данных получа теля госуда рствен ной услу ги; 8 – если наруше ний нет	-	-
---	---------------------------	---	---	---	---	---	---	---	---

Таблица 2. Описание действий СФЕ через Центры

1	№ действия (хода, потока работ)	1	2	3	4	5	6	7	8	9
2	Наименование СФЕ	Опера тор Цент ра	Опера тор Цент ра	Опера тор Цент ра	ГБД ФЛ, ЕНИС	Опера тор Центра	Опера тор Центра	Услугодатель	Усло года тель	С т л
3	Наименование действия (процесса, процедуры, операции) их описание	Авто ризу ется опера тор Цент ра по логи ну и паро лю	Выби рает услу ги и форми рует дан ные запро са	Напра вление запро са в ГБД ФЛ, ЕНИС	Формиру ет со общение о невозмо жности получе ния данных в связи с отсутст вием данных получа теля государ ствен ной услуги	Запол нение запро са с прикре плен ем к форма запро са необхо димых докуме нтов и удосто вере ние ЭЦП	Направ ление доку мента удосто верен ного (подпи санно го) ЭЦП в АРМ РШЭП	провер ка (обра ботка) соотве тствия прило женных получа телем госуда рствен ной услуги доку ментов	Форми рова ние сооб щения о б отка зе в услу ге в связи с имею щими ся д нару шения у доку мент ах полу чате ля госу дарст вен ной услу ги	Е п т г д в у р т у у

4	Форма завершения (данные, документ организационно–распорядительное решение)	Расписка	Отображение уведомления об успешном формировании запроса	Маршрутизация запроса	Формирование мотивированного отказа	Отображение уведомления об успешном формировании запроса	Маршрутизация запроса	Документы, указанные в пункте 1.1 Стандарта	Формирование мотивированного отказа	с к л м в н о о к в п с л г д в н у г
5	Сроки исполнения	Не более 20 минут	30 секунд	1,5 минуты	1,5 минуты	30 секунд – 1 минута	1 минута	в течении 5 рабочих дней	Привыкание (оформление документов, поступающих из центра в течение трех рабочих дней возврата их в центр с обособлением причин	в ч 2 м в (ч о р м л е н и р г м и п т г д в у и в п м о в у м н о ч е н о ч е н и е м п р и ч и н

								возв рата	в т
6	Номер следующего действия	2	3	4 - если есть нару шения в дан ных полу чате ля госу дарст вен ной услу ги; 5 - если нару шений нет	-	-	-	8 - если есть наруше ния; 9 - если наруше н и й нет	-

П р и л о ж е н и е

2

к регламенту электронной государственной услуги «Выдача справок в пенсионные фонды, банки для распоряжения вкладами несовершеннолетних детей, в территориальные подразделения Комитета дорожной полиции Министерства внутренних дел Республики Казахстан для оформления наследства несовершеннолетним детям»

Диаграмма № 1 функционального взаимодействия при оказании электронной государственной услуги через ПЭП



Диаграмма № 2 функционального взаимодействия при оказании электронной государственной услуги через Центр







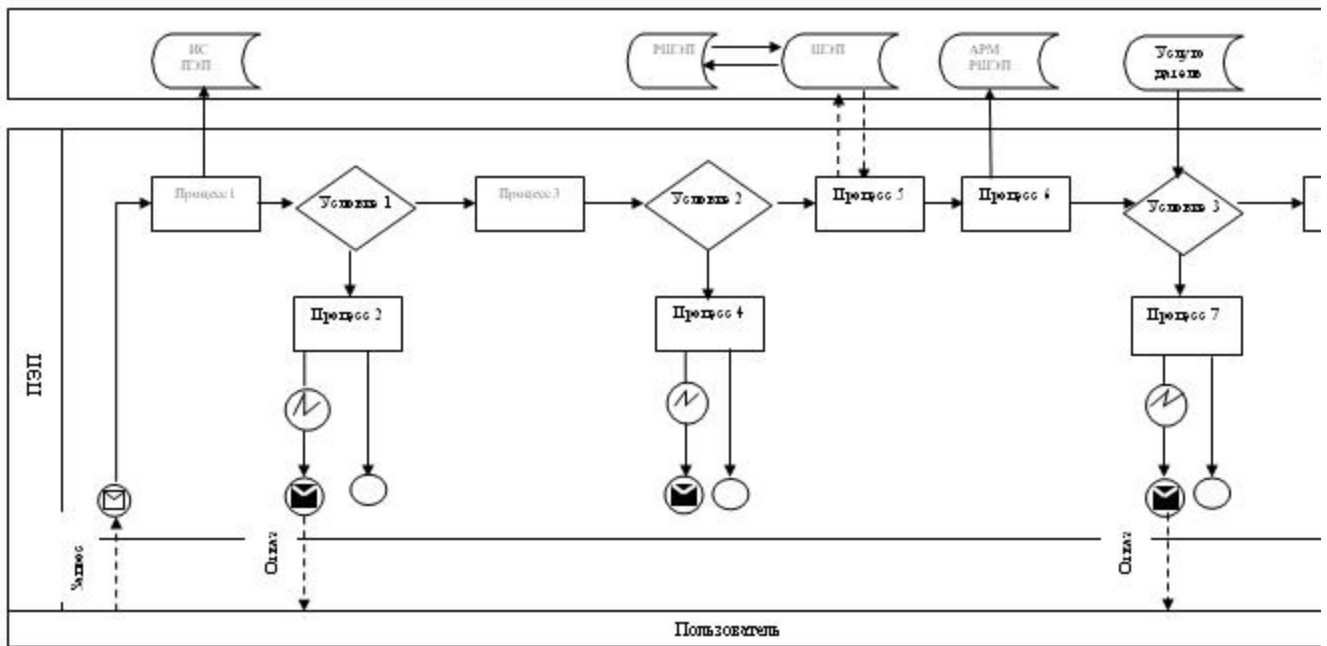



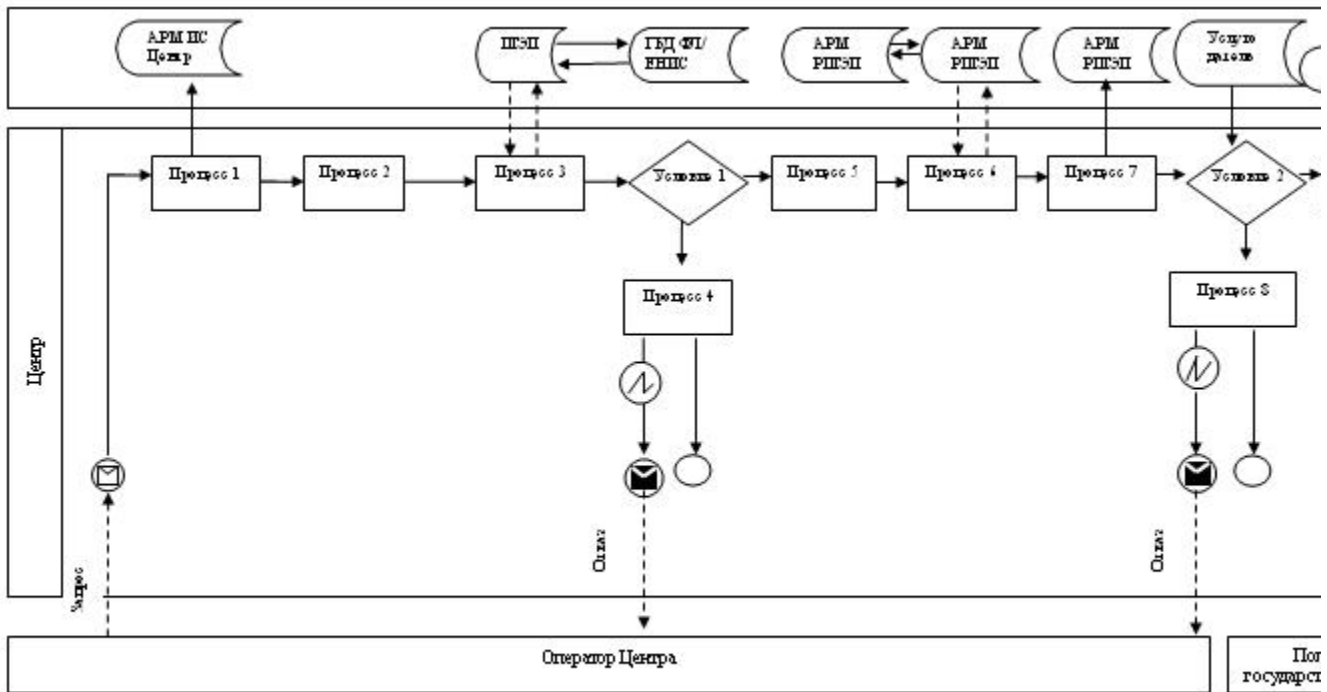

Таблица. Условные обозначения

	Сообщение начальное
--	---------------------

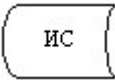
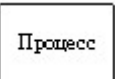
	Сообщение завершающее
	Сообщение промежуточное
	Простые события завершающие
	Ошибка
	События-таймеры
	Информационная система
	Процесс
	Условие
	Поток сообщений
	Поток управления
	Электронный документ, представляемый конечному получателю

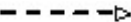
П р и л о ж е н и е

3

к регламенту электронной государственной услуги «Выдача справок в пенсионные фонды, банки для распоряжения вкладами несовершеннолетних детей, в территориальные подразделения Комитета дорожной полиции Министерства внутренних дел Республики Казахстан для оформления наследства несовершеннолетним детям»

Экранная форма заявления на электронную государственную услугу

	Құжат электрондық үкімет жүйесінде құрылған Документ сформирован системой электронного правительства	ЭҮП/ПЭП	
	Жіберілген күні Дата подачи	12.01.2012	ХҚКО/ЦОН АЖО/АРМ 08000000273

Районный отдел образования

Заявитель: _____

(Ф И О з а я в и т е л я)

Адрес: _____

(а д р е с з а я в и т е л я)

Телефон: _____

(контактный телефон заявителя)

ЗАЯВЛЕНИЕ

Прошу Вашего разрешения снять пенсионные накопления в накопительном пенсионном фонде _____

_____ (название фонда указывается согласно записи в свидетельстве о праве на наследство)

за несовершеннолетних (-ей, -их) детей _____

_____ (ФИО несовершеннолетнего (-ей, -их))
в связи со смертью вкладчика _____

_____ (ФИО вкладчика)
свидетельство о смерти от _____ года № _____

_____ (дата выдачи свидетельства)

Дата «__» _____ год

Подпись заявителя(ей) _____

Осы құжат «Электрондық құжат және электрондық цифрлық қолтаңба туралы» 2003 жылғы 7 қаңтардағы N370-ІІ ҚРЗ 7-бабының 1-тармағына сәйкес қағаз тасығыштағы құжатқа тең.
Данный документ согласно пункту 1 статьи 7 ЗРК от 7 января 2003 года «Об электронном документе и электронной цифровой подписи» равнозначен документу на бумажном носителе.

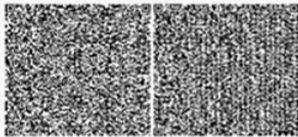

*Штрих-код «Электрондық әкімдік» ақпараттық жүйесі ұсынған және электрондық-цифрлық қолтаңбамен қол қойылған деректерді қамтиды {указать подразделение} ({Указать регион}).
Штрих-код содержит данные, предоставленные информационной системой «Электронный акимат» и подписанные электронно-цифровой подписью {указать подразделение} ({Указать регион}).

Экранная форма заявления на электронную государственную услугу

	Құжат электрондық үкімет жүйесінде құрылған Документ сформирован системой электронного правительства	ЭҮП/ПЭП ХҚҚО/ЦОН
	Жіберілген күні Дата подачи	12.01.2012 АЖО/АРМ 08000000273

_____ Районный отдел образования :

Заявитель: _____

(Ф И О з а я в и т е л я)

Адрес: _____

(а д р е с з а я в и т е л я)

Телефон: _____

(контактный телефон заявителя)

ЗАЯВЛЕНИЕ

Прошу Вашего разрешения на распоряжение (уступка прав и обязательств, расторжение договоров) вкладами в банке _____ (название банка) несовершеннолетних детей: _____

_____ (указать Ф.И.О. детей, год рождения, № свидетельства о рождении, дети старше 10 лет расписываются, пишут слово – «согласны»)

Сведения об отце (Ф.И.О., № удостоверения личности, кем и когда выдано) _____

_____ роспись _____

Сведения о матери (Ф.И.О., № удостоверения личности, кем и когда выдано) _____

_____ роспись _____

Дата «___» _____ год Подпись обоих родителей _____

Осы құжат «Электрондық құжат және электрондық цифрлық қолтаңба туралы» 2003 жылғы 7 қаңтардағы N370-II ҚРЗ 7-бабының 1-тармағына сәйкес қағаз тасығыштағы құжатқа тең.
Данный документ согласно пункту 1 статьи 7 ЗРК от 7 января 2003 года «Об электронном документе и электронной цифровой подписи» равнозначен документу на бумажном носителе.

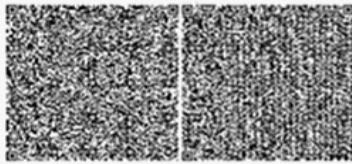

*Штрих-код «Электрондық әкімдік» ақпараттық жүйесі ұсынған және электрондық-цифрлық қолтаңбамен қол қойылған деректерді қамтиды {указать подразделение} ({Указать регион}).
Штрих-код содержит данные, предоставленные информационной системой «Электронный акимат» и подписанные электронно-цифровой подписью {указать подразделение} ({Указать регион}).

Экранная форма заявления на электронную государственную услугу

	Құжат электрондық үкімет жүйесінде құрылған Документ сформирован системой электронного правительства	ЭҮП/ПЭП ХҚКО/ЦОН
	Жіберілген күні Дата подачи	12.01.2012 АЖО/АРМ 08000000273

_____ Районный отдел образования:

Заявитель: _____
(Ф И О заявителя)

Адрес: _____

(а д р е с з а я в и т е л я)

Телефон: _____

(контактный телефон заявителя)

ЗАЯВЛЕНИЕ

Прошу Вашего разрешения на осуществление сделки в отношении транспортного средства, принадлежащего на праве собственности несовершеннолетнему(им) ребенку (детям): _____

Дата «__» _____ год Подпись заявителя(ей) _____

Осы құжат «Электрондық құжат және электрондық цифрлық қолтаңба туралы» 2003 жылғы 7 қаңтардағы N370-ІІ ҚРЗ 7-бабының 1-тармағына сәйкес қағаз тасығыштағы құжатқа тең.
Данный документ согласно пункту 1 статьи 7 ЗРК от 7 января 2003 года «Об электронном документе и электронной цифровой подписи» равнозначен документу на бумажном носителе.

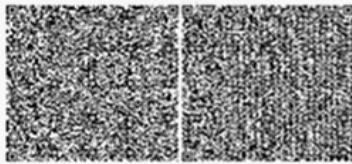

*Штрих-код «Электрондық әкімдік» ақпараттық жүйесі ұсынған және электрондық-цифрлық қолтаңбамен қол қойылған деректерді қамтиды {указать подразделение} ({указать регион}).
Штрих-код содержит данные, предоставленные информационной системой «Электронный акимат» и подписанные электронно-цифровой подписью {указать подразделение} ({указать регион}).

П р и л о ж е н и е 4

к регламенту электронной государственной
услуги «Выдача справок в пенсионные
фонды, банки для распоряжения вкладами
несовершеннолетних детей, в территориальные
подразделения Комитета дорожной полиции
Министерства внутренних дел Республики
Казахстан для оформления наследства
несовершеннолетним детям»

Выходная форма положительного ответа на электронную государственную услугу

Наименование накопительного пенсионного фонда:

Районный (городской) отдел образования разрешает _____ года рождения
(ФИО заявителя) _____ (Дата рождения заявителя)
(удостоверение личности № _____ от _____ года, выдано _____),
законному(ым) представителю(ам) (родителю (родителя), опекуну или попечителю, патронатному
воспитателю и другим заменяющим их лицам) несовершеннолетнего _____
_____ (ФИО ребенка, год рождения)
получить наследуемые пенсионные накопления в _____
(наименование накопительного пенсионного фонда)
с причитающимся инвестиционным доходом, пеней и выгода поступившими в соответствии с
законодательством, согласно свидетельству о праве на наследство по закону/завещанию
от _____ года, выданного нотариусом (государственная лицензия № _____
от _____ года, выдана _____), в связи со смертью вкладчика _____ (ФИО вкладчика)
(свидетельство о смерти от _____ года, № _____).

Начальник районного (городского)
отдела образования _____ (ИМО)

Справка действительна в течение 1 (одного) месяца со дня выдачи.

Осы құжат «Электрондык» құжат және электрондык, цифрлық қолтаңба туралы» 2003 жылғы 7 қаңтардағы N370-ІІ ҚРЗ 7-бабының 1-тармағына сайлас қағаз тасымалдағы құжатқа тең.
Данный документ согласно пункту 1 статьи 7 ЗРК от 7 января 2003 года «Об электронном документе и электронной цифровой подписи» равнозначен документу на бумажном носителе.



*Штрих-код «Электрондык әкімдік» ақпараттық жүйесі ұсынған және электрондык-цифрлық қолтаңбамен қол қойылған деректерді қамтиды (указати подразделение) (указати регион).
Штрих-код содержит данные, предоставленные информационной системой «Электронный акцид» и подписанные электронно-цифровой подписью (указати подразделение) (указати регион).

Выходная форма положительного ответа на электронную государственную услугу

Наименование банка:

Районный (городской) отдел образования разрешает

_____ года рождения

(ФИО заявителя)

(Дата рождения заявителя)

(удостоверение личности № _____ от _____ года, выдано _____),
законному(ым) представителю(ям) (родителям (родителю), опекуну(ам) или попечителю(ям),
патронатному воспитателю и другим заменяющим их лицам) несовершеннолетнего ребенка (детей)

(ФИО ребенка, года рождения)

распорядиться вкладами несовершеннолетнего ребенка (детей) _____,
(наименование банка)

с причитающимися инвестиционным доходом, пеней и иными поступлениями в соответствии с
законодательством.

Начальник районного (городского)
отдела образования _____

(ФИО)

Справка действительна в течение 1 (одного) месяца со дня выдачи.

Осы күжат «Электрондык» күжат және электрондык цифрлық қолтаңба туралы» 2003 жылғы 7 қаңтардағы N1370-ІІ ҚРЗ 7-бабының 1-тармағына сайлас қағаз тасымалдағы күжатқа тең.
Данный документ согласно пункту 1 статьи 7 ЗРК от 7 января 2003 года «Об электронном документе и электронной цифровой подписи» равнозначен документу на бумажном носителе.



*Штрих-код «Электрондык әкімдік» ақпараттық жүйесі құрылған және электрондык_цифрлық қолтаңбамен қол қойылған деректерді қамтиды (указаныть подразделение) ((указаныть регион)).
Штрих-код содержит данные, предоставленные информационной системой «Электронный ақпарат» и подписанные электронно-цифровой подписью (указаныть подразделение) ((указаныть регион)).

Выходная форма положительного ответа на электронную государственную услугу

Республика Казахстан
районный (городской)
отдел образования

Районный (городской) отдел образования, действующий в интересах
несовершеннолетнего (-ей, - их) _____

разрешает на _____
транспортного средства _____

Начальник районного (городского)
отдела образования _____

(Ф.И.О.)

Справка действительна в течение 1 (одного) месяца со дня выдачи.

Осы құжат «Электрондық құжат және электрондық цифрлық қолтаңба туралы» 2003 жылғы 7 қантардағы №370-ІІ ҚРЗ 7-бабының 1-тармағына сәйкес қағаз тасымалдығы құжатқа тең.
Данный документ согласно пункту 1 статьи 7 ЗРК от 7 января 2003 года «Об электронном документе и электронной цифровой подписи» равнозначен документу на бумажном носителе.



*Штрих-код «Электрондық әкімдік» ақпараттық жүйесі ұсынған және электрондық цифрлық қолтаңбамен қол қойылған деректерді қамтиды (указаныть подразделенье) ((Указаныть регион)).
Штрих-код содержит данные, предоставленные информационной системой «Электронный акимат» и подписанные электронно-цифровой подписью (указаныть подразделенье) ((Указаныть регион)).

Уведомления, _____ предоставляемые _____ получателю
государственной услуги

Уведомления поставляются по мере изменения статуса исполнения заявления . Произвольная строка с текстом уведомления отражается в разделе « Уведомления» в личном кабинете на портале «электронного правительства», а также передается в систему ИИС Центра.

П р и л о ж е н и е 5
к регламенту электронной государственной
услуги «Выдача справок в пенсионные
фонды, банки для распоряжения вкладами
несовершеннолетних детей, в территориальные
подразделения Комитета дорожной полиции
Министерства внутренних дел Республики
Казахстан для оформления наследства
несовершеннолетним детям»

**Форма анкеты для определения показателей
электронной государственной услуги: «качество» и «доступность»**

(наименование услуги)

1. Удовлетворены ли Вы качеством процесса и результатом оказания
электронной государственной услуги?

1) не удовлетворен;

2) частично удовлетворен;

3) удовлетворен.

2. Удовлетворены ли Вы качеством информации о порядке оказания
электронной государственной услуги?

1) не удовлетворен;

2) частично удовлетворен;

3) удовлетворен.