

## **Об утверждении регламента государственной услуги "Предоставление земельного участка для строительства объекта в черте населенного пункта"**

### *Утративший силу*

Постановление акимата Северо-Казахстанской области от 15 июля 2015 года № 251. Зарегистрировано Департаментом юстиции Северо-Казахстанской области 27 августа 2015 года № 3360. Утратило силу постановлением акимата Северо-Казахстанской области от 16 июня 2016 года N 228

**Сноска. Утратило силу постановлением акимата Северо-Казахстанской области от 16.06.2016 N 228 (вводится в действие по истечении десяти календарных дней после дня его первого официального опубликования).**

В соответствии с пунктом 3 статьи 16 Закона Республики Казахстан от 15 апреля 2013 года "О государственных услугах" акимат Северо-Казахстанской области **ПОСТАНОВЛЯЕТ:**

1. Утвердить прилагаемый регламент государственной услуги "Предоставление земельного участка для строительства объекта в черте населенного пункта".
2. Контроль за исполнением настоящего постановления возложить на курирующего заместителя акима Северо-Казахстанской области.
3. Настоящее постановление вводится в действие по истечении десяти календарных дней после дня его первого официального опубликования.

*Исполняющий обязанности  
акима  
Северо-Казахстанской области*

*В.Бубенко*

Утвержден постановлением акимата  
Северо-Казахстанской области от 15 июля  
2015 года № 251

## **Регламент государственной услуги "Предоставление земельного участка для строительства объекта в черте населенного пункта"**

### **1. Общие положения**

1. Государственная услуга "Предоставление земельного участка для строительства объекта в черте населенного пункта" (далее – государственная услуга) оказывается местными исполнительными органами области, городов и районов, акимами городов районного значения, поселков, сел, сельских округов

согласно приложению 1 (далее—услугодатель) к настоящему регламенту, в соответствии со стандартом государственной услуги "Предоставление земельного участка для строительства объекта в черте населенного пункта", утвержденного приказом исполняющего обязанности Министра национальной экономики Республики Казахстан от 27 марта 2015 года № 270 "Об утверждении стандарта государственной услуги "Предоставление земельного участка для строительства объекта в черте населенного пункта"" (зарегистрирован в Реестре государственной регистрации нормативных правовых актов № 11051) (далее – Стандарт).

Прием заявлений и выдача результатов оказания государственной услуги осуществляются через:

филиал Республиканского государственного предприятия на праве хозяйственного ведения "Центр обслуживания населения" по Северо-Казахстанской области (далее – ЦОН);

веб-портал "электронного правительства" [www.egov.kz](http://www.egov.kz) (далее – портал).

2. Форма оказания государственной услуги: электронная (частично автоматизированная) и (или) бумажная.

3. Результат оказания государственной услуги – решение о предоставлении права землепользования на земельный участок с приложением земельно-кадастрового плана согласно приложению 1 к Стандарту и договора временного (краткосрочного, долгосрочного) возмездного (безвозмездного) землепользования (далее – договор временного землепользования), либо мотивированный ответ об отказе в оказании государственной услуги в случаях и по основаниям, предусмотренным пунктом 10 Стандарта.

## **2. Описание порядка действий структурных подразделений (работников) услугодателя в процессе оказания государственной услуги**

4. Основанием для начала процедуры (действия) по оказанию государственной услуги является наличие документов, указанных в пункте 9 Стандарта.

5. Содержание каждой процедуры (действия), входящей в состав процесса оказания государственной услуги, длительность ее выполнения:

1) с момента сдачи документов в ЦОН:

1 этап: изготовление акта выбора земельного участка – 28 (двадцать восемь) рабочих дней;

инспектор ЦОНа осуществляет прием заявления услугополучателя на получение земельного участка для строительства объекта в черте населенного пункта по форме согласно приложению 4 к Стандарту, выдает заявителю

расписку о приеме документов с указанием срока получения для согласования акта выбора земельного участка и передает их услугодателю – 1 (один) рабочий день, либо выдает расписку об отказе в приеме документов по форме согласно приложению 5 к Стандарту – 2 (два) рабочих дня;

сотрудник канцелярии услугодателя принимает на регистрацию, рассматривает заявление услугополучателя, направленное ЦОНОм, согласно его реестру и передает документы на рассмотрение руководству услугодателя – 15 (пятнадцать) минут;

руководство услугодателя рассматривает документы и определяет уполномоченный орган для исполнения – 1 (один) рабочий день;

руководитель уполномоченного органа в сфере архитектуры и градостроительства рассматривает документы, определяет ответственного исполнителя – 1 (один) рабочий день;

ответственный исполнитель:

подготавливает акт выбора земельного участка с ситуационной схемой размещения земельного участка (далее – ситуационная схема) – 7 (семь) рабочих дней;

направляет на согласование акт выбора земельного участка с ситуационной схемой одновременно всем заинтересованным государственным органам, соответствующим службам и в Республиканское государственное предприятие "Научно-производственный центр земельного кадастра" (далее – РГП "НПЦзем") для подготовки соответствующего заключения о возможности предоставления земельного участка по заявленному целевому назначению – 12 (двенадцать) рабочих дней;

в случае принятия положительного решения – представляет окончательный акт выбора земельного участка руководителю уполномоченного органа в сфере архитектуры и градостроительства на утверждение – 2 (два) рабочих дня;

при отрицательном решении – подготавливает проект мотивированного ответа об отказе в оказании государственной услуги и направляет на подписание руководителю уполномоченного органа в сфере архитектуры и градостроительства – 1 (один) рабочий день;

руководитель уполномоченного органа в сфере архитектуры и градостроительства рассматривает и подписывает окончательный акт выбора земельного участка с ситуационной схемой, либо мотивированный ответ об отказе в оказании государственной услуги – 1 (один) рабочий день;

ответственный исполнитель направляет в ЦОН окончательный акт выбора земельного участка с ситуационной схемой и счет (смету) на изготовление земельно-кадастрового плана, предоставленный РГП "НПЦзем", для согласования с услугополучателем, либо мотивированный ответ об отказе в

оказании государственной услуги– 3 (три) рабочих дня;

инспектор ЦОНа выдает услугополучателю расписку о приеме подписанного акта выбора земельного участка, в которой указывается дата подписания договора временного землепользования, а также сообщает заявителю о возможности получения информации по контактными данным, указанным в выданной расписке, и осуществляет передачу согласованного услугополучателем окончательного акта выбора земельного участка и платежного документа (квитанция) об оплате услуг за изготовление земельно-кадастрового плана в РГП "НПЦзем", либо мотивированный ответ об отказе в оказании государственной услуги– 3 (три) рабочих дня.

2 этап: при согласовании окончательного акта выбора и оплаты за услуги земельно-кадастровых работ услугополучателем – вынесение решения о предоставлении права землепользования на земельный участок – 22 (двадцать два) рабочих дня;

РГП "НПЦзем" в случае оплаты изготавливает земельно-кадастровый план и направляет его в уполномоченный орган по земельным отношениям – 10 (десять) рабочих дней;

руководитель уполномоченного органа по земельным отношениям рассматривает, утверждает земельно-кадастровый план и определяет ответственного исполнителя – 2 (два) рабочих дня;

ответственный исполнитель подготавливает проект решения услугодателя о предоставлении права на земельный участок и договор временного землепользования – 5 (пять) рабочих дней;

руководитель уполномоченного органа по земельным отношениям рассматривает проект решения, подписывает договор временного землепользования – 1 (один) рабочий день;

руководство услугодателя рассматривает и подписывает проект решения, направляет в уполномоченный орган по земельным отношениям– 1 (один) рабочий день;

ответственный исполнитель направляет в ЦОН копии решения о предоставлении права землепользования на земельный участок с приложением земельно-кадастрового плана и договора временного землепользования для подписания услугополучателем в двух экземплярах – 1 (один) рабочий день;

инспектор ЦОНа осуществляет выдачу документов и подписывает услугополучателем договора временного землепользования в двух экземплярах – 2 (два) рабочих дня.

6. Результатом оказания государственной услуги является решение местного исполнительного органа о предоставлении права землепользования на земельный участок с приложением земельно-кадастрового плана и договора временного (

краткосрочного, долгосрочного) возмездного (безвозмездного) землепользования

### **3. Описание порядка взаимодействия структурных подразделений (работников) услугодателя в процессе оказания государственной услуги**

7. Перечень структурных подразделений (работников) услугодателя, которые участвуют в процессе оказания государственной услуги:

- сотрудник канцелярии услугодателя;
- руководство услугодателя;
- руководитель уполномоченного органа в сфере архитектуры и градостроительства;
- ответственный исполнитель уполномоченного органа в сфере архитектуры и градостроительства;
- руководитель уполномоченного органа по земельным отношениям;
- ответственный исполнитель уполномоченного органа по земельным отношениям.

8. Описание последовательности процедур (действий) между структурными подразделениями (работниками) с указанием длительности каждой процедуры (действия) приведены в приложении 2 (таблица).

### **4. Описание порядка взаимодействия с центром обслуживания населения и (или) иными услугодателями, а также порядка использования информационных систем в процессе оказания государственной услуги**

9. Описание порядка обращения в ЦОН, длительность обработки запроса услугополучателя:

- 1) с момента сдачи документов в ЦОН:
  - 1 этап: изготовление акта выбора земельного участка – 28 (двадцать восемь) рабочих дней;
    - процесс 1 – инспектор ЦОНа осуществляет прием заявления услугополучателя на получение земельного участка для строительства объекта в черте населенного пункта по форме согласно приложению 4 к Стандарту, выдает заявителю расписку о приеме документов с указанием срока получения для согласования акта выбора земельного участка и передает их услугодателю;
    - условие 1 – в случае предоставления услугополучателем неполного пакета документов согласно перечню, предусмотренному пунктом 9 Стандарта, инспектор ЦОНа отказывает в приеме заявления и выдает расписку об отказе в приеме документов по форме согласно приложению 5 к Стандарту;

процесс 2 – сотрудник канцелярии услугодателя принимает на регистрацию, рассматривает заявление услугополучателя, направленное ЦОНОм, согласно его реестру и передает документы на рассмотрение руководству услугодателя;

процесс 3 – руководство услугодателя рассматривает документы и определяет уполномоченный орган для исполнения;

процесс 4 – руководитель уполномоченного органа в сфере архитектуры и градостроительства рассматривает документы, определяет ответственного исполнителя;

процесс 5 – ответственный исполнитель:

подготавливает акт выбора земельного участка с ситуационной схемой;

направляет на согласование акт выбора земельного участка с ситуационной схемой одновременно всем заинтересованным государственным органам, соответствующим службам и в РГП "НПЦзем" для подготовки соответствующего заключения о возможности предоставления земельного участка по заявленному целевому назначению;

в случае принятия положительного решения – представляет окончательный акт выбора земельного участка руководителю уполномоченного органа в сфере архитектуры и градостроительства на утверждение;

при отрицательном решении – подготавливает проект мотивированного ответа об отказе в оказании государственной услуги и направляет на подписание руководителю уполномоченного органа в сфере архитектуры и градостроительства;

процесс 6 –руководитель уполномоченного органа в сфере архитектуры и градостроительства рассматривает и подписывает окончательный акт выбора земельного участка с ситуационной схемой, либо мотивированный ответ об отказе в оказании государственной услуги;

процесс 7 – ответственный исполнитель направляет в ЦОН окончательный акт выбора земельного участка с ситуационной схемой и счет (смету) на изготовление земельно-кадастрового плана, предоставленный РГП "НПЦзем", для согласования с услугополучателем, либо мотивированный ответ об отказе в оказании государственной услуги;

процесс 8 – инспектор ЦОНа выдает услугополучателю расписку о приеме подписанного акта выбора земельного участка, в которой указывается дата подписания договора временного землепользования, а также сообщает заявителю о возможности получения информации по контактными данным, указанным в выданной расписке, и осуществляет передачу согласованного услугополучателем окончательного акта выбора земельного участка и платежного документа ( квитанция) об оплате услуг за изготовление земельно-кадастрового плана в РГП "НПЦзем", либо мотивированный ответ об отказе в оказании государственной

услуги;

2 этап: при согласовании окончательного акта выбора и оплаты за услуги земельно-кадастровых работ услугополучателем – вынесение решения о предоставлении права землепользования на земельный участок – 22 (двадцать два) рабочих дня;

процесс 9 – РГП "НПЦзем" в случае оплаты изготавливает земельно-кадастровый план и направляет его в уполномоченный орган по земельным отношениям;

процесс 10 – руководитель уполномоченного органа по земельным отношениям рассматривает, утверждает земельно-кадастровый план и определяет ответственного исполнителя;

процесс 11 – ответственный исполнитель подготавливает проект решения услугодателя о предоставлении права на земельный участок и договор временного землепользования;

процесс 12 – руководитель уполномоченного органа по земельным отношениям рассматривает проект решения, подписывает договор временного землепользования;

процесс 13 – руководство услугодателя рассматривает и подписывает проект решения и направляет в уполномоченный орган по земельным отношениям;

процесс 14 – ответственный исполнитель направляет в ЦОН копии решения о предоставлении права землепользования на земельный участок с приложением земельно-кадастрового плана и договора временного землепользования для подписания услугополучателем в двух экземплярах;

процесс 15 – инспектор ЦОНа осуществляет выдачу документов и подписывает услугополучателем договора временного землепользования в двух экземплярах.

При обращении в ЦОН день приема документов не входит в срок оказания государственной услуги.

10. Описание порядка обращения и последовательности процедур (действий) услугодателя и услугополучателя при оказании государственной услуги через портал:

1) с момента сдачи документов на портал:

1 этап: изготовление акта выбора земельного участка – 28 (двадцать восемь) рабочих дней;

2 этап: при согласовании окончательного акта выбора и оплаты за услуги земельно-кадастровых работ услугополучателем – вынесение решения о предоставлении права землепользования на земельный участок – 22 (двадцать два) рабочих дня;

услугополучатель осуществляет регистрацию на портале с помощью

индивидуального идентификационного номера (далее – ИИН) и бизнес - идентификационного номера (далее – БИН), а также пароля (осуществляется для незарегистрированных услугополучателей на портале);

процесс 1 – процесс ввода услугополучателем ИИН/БИН и пароля (процесс авторизации) на портале для получения услуги;

условие 1 – проверка на портале подлинности данных о зарегистрированном услугополучателе через ИИН/БИН и пароль;

процесс 2 – формирование порталом сообщения об отказе в авторизации в связи с имеющимися нарушениями в данных услугополучателя;

процесс 3 – выбор услугополучателем услуги, указанной в настоящем регламенте, вывод на экран формы запроса для оказания услуги и заполнение услугополучателем формы (ввод данных) с учетом ее структуры и форматных требований, прикрепление к форме запроса необходимых копий документов в электронном виде, указанных в пункте 9 Стандарта;

процесс 4 – оплата услуги на платежном шлюзе электронного правительства (далее – ПШЭП), поступление этой информации на портал;

условие 2 – проверка в информационной системе факта оплаты за оказание услуги;

процесс 5 – формирование сообщения об отказе в запрашиваемой услуге в связи с отсутствием оплаты за оказание услуги на портале;

процесс 6 – выбор услугополучателем регистрационного свидетельства ЭЦП для удостоверения (подписания) запроса;

условие 3 – проверка на портале срока действия регистрационного свидетельства ЭЦП и отсутствия в списке отозванных (аннулированных) регистрационных свидетельств, а также соответствия идентификационных данных между ИИН/БИН, указанным в запросе, и ИИН/БИН, указанным в регистрационном свидетельстве ЭЦП);

процесс 7 – формирование сообщения об отказе в запрашиваемой услуге в связи с не подтверждением подлинности ЭЦП услугополучателя;

процесс 8 – удостоверение (подписание) посредством ЭЦП услугополучателя заполненной формы (введенных данных) запроса на оказание услуги;

процесс 9 – регистрация и обработка запроса на портале;

условие 4 – проверка территориальным подразделением соответствия приложенных услугополучателем документов, указанных в пункте 9 Стандарта, и основания для оказания услуги;

процесс 10 – формирование сообщения об отказе в запрашиваемой услуге в связи с имеющимися нарушениями в данных услугополучателя на портале на основании заключения;

процесс 11 – получение услугополучателем результата услуги (уведомление в



форме электронного документа), сформированного порталом. Электронный документ формируется с использованием ЭЦП уполномоченного лица услугодателя.

Функциональные взаимодействия информационных систем, задействованных при оказании государственной услуги через ЦОН и портал, приведены в диаграммах согласно приложениям 3 и 4 к настоящему регламенту.

11. Подробное описание последовательности процедур (действий), взаимодействий структурных подразделений (работников) услугодателя в процессе оказания государственной услуги, а также описание порядка взаимодействия с услугодателями и (или) центром обслуживания населения и порядка использования информационных систем в процессе оказания государственной услуги отражается в справочнике бизнес-процессов оказания государственной услуги согласно приложению 5.

Приложение 1 к Регламенту государственной услуги "Предоставление земельного участка для строительства объекта в черте населенного пункта"

## **Перечень местных исполнительных органов Северо-Казахстанской области, осуществляющих оказание государственной услуги " Предоставление земельного участка для строительства объекта в черте населенного пункта"**

№	Наименование местного исполнительного органа области, п/районов, города областного значения, п городов районного значения, поселков, сел, сельских округов	Юридический адрес	Контактный телефон	Адрес электронной почты
1	2	3	4	5
1	Государственное учреждение "Аппарат акима Северо-Казахстанской области"	Северо-Казахстанская область, город Петропавловск, улица Конституции Казахстана, 58	8715-2-46-42-70	akimat@sko.kz
<b>Айыртауский район</b>				
2	Государственное учреждение "Аппарат акима Айыртауского района Северо-Казахстанской области"	Северо-Казахстанская область, Айыртауский район, село Саумалколь, улица Шокана Уалиханова, 44	8715-33-2-26-46	airtay-akimat@sko.kz
	Государственное учреждение "Аппарат акима Володарского сельского округа Айыртауского района Северо-Казахстанской области"	Айыртауский район, село Саумалколь, улица Янко, 19	8715-33-2-18-57	volodar.so@mail.ru
	Государственное учреждение "			

Аппарат акима Арыкбалыкского сельского округа Айыртауского района Северо-Казахстанской области"	Айыртауский район, село Арыкбалык, улица Центральная, 17	8715-33-4-11-41	santonovskiy@mail.ru
Государственное учреждение "Аппарат акима Антоновского сельского округа Айыртауского района Северо-Казахстанской области"	Айыртауский район, село Антоновка, улица Ленина, 39	8715-33-2-61-17	santonovskiy@mail.ru
Государственное учреждение "Аппарат акима Украинского сельского округа Айыртауского района Северо-Казахстанской области"	Айыртауский район, село Кирилловка, улица Ленина, 38	8715-33-2-41-82	
Государственное учреждение "Аппарат акима Сырымбетского сельского округа Айыртауского района Северо-Казахстанской области"	Айыртауский район, село Сырымбет, улица Школьная, 2	8715-33-5-47-86	okrug.syrymbet@mail.ru
Государственное учреждение "Аппарат акима Казанского сельского округа Айыртауского района Северо-Казахстанской области"	Айыртауский район, село Казанка	8715-33-2-31-48	kazanskiy-so@mail.ru
Государственное учреждение "Аппарат акима Нижнебурлукского сельского округа Айыртауского района Северо-Казахстанской области"	Айыртауский район, село Нижний – Бурлук, улица Центральная, 34	8715-33-4-84-44	nizhnyburluk.so@mail.ru
Государственное учреждение "Аппарат акима Гусаковского сельского округа Айыртауского района Северо-Казахстанской области"	Айыртауский район, село Гусаковка, улица Школьная, 40	8715-33-4-82-17	gokrug@mail.ru
Государственное учреждение "Аппарат акима Имантауского сельского округа Айыртауского района Северо-Казахстанской области"	Айыртауский район, село Имантау, улица Ленина, 51	8715-33-4-55-43	akimatimantau@mail.ru
Государственное учреждение "Аппарат акима Лобановского сельского округа Айыртауского района Северо-Казахстанской области"	Айыртауский район, село Лобаново, улица Ленина, 29	8715-33-4-62-44	akimat_lobanovo@mail.ru
Государственное учреждение "Аппарат акима Константиновского сельского округа Айыртауского района Северо-Казахстанской области"	Айыртауский район, село Константиновка, улица Куйбышева, 70	8715-33-4-82-17	Konstantinovskiyso@mail.ru
Государственное учреждение "Аппарат акима Камсактинского сельского округа Айыртауского района Северо-Казахстанской области"	Айыртауский район, село Карасевка, улица Мира	8715-33-2-53-22	kamsakti@mail.ru

	Государственное учреждение "Аппарат акима Каратальского сельского округа Айыртауского района Северо-Казахстанской области"	" Айыртауский район, село Каратал, улица Орталык, 2	8715-33-5-16-28	airtay-akimat@sko.kz
	Государственное учреждение "Аппарат акима Елецкого сельского округа Айыртауского района Северо-Казахстанской области"	" Айыртауский район, село Елецкое, улица Зеленая, 34	8715-33-2-96-34	airtay-akimat@sko.kz
Акжарский район				
3	Государственное учреждение "Аппарат акима Акжарского района Северо-Казахстанской области"	" Северо-Казахстанская область, Акжарский район, село Талшик, улица Целинная, 15	8715-46-2-14-41, 2-11-24	Akzhar-akimat@sko.kz
	Государственное учреждение "Аппарат акима Айсаринского сельского округа Акжарского района Северо-Казахстанской области"	" Северо-Казахстанская область, Акжарский район, село Айсара, улица Абая, дом 10	8715-46-5-13-46	akzhar-aisarinsk@sko.kz
	Государственное учреждение "Аппарат акима Акжаркынского сельского округа Акжарского района Северо-Казахстанской области"	" Северо- Казахстанская область, Акжарский район село Акжаркын, улица Ленина, дом 5	8715-46-5-22-94	akzhar-sovhozny@sko.kz
	Государственное учреждение "Аппарат акима Алкатерекского сельского округа Акжарского района Северо-Казахстанской области"	" Северо-Казахстанская область, Акжарский район, село Алкатерек, улица Габдуллина, дом 1	8715-46-3-32-22	akzhar-alkatereksk@sko.kz
	Государственное учреждение "Аппарат акима Уялинского сельского округа Акжарского района Северо-Казахстанской области"	" Северо-Казахстанская область, Акжарский район, село Уялы, улица Маркина	8715-46-4-02-10	akzhar-uyaly@sko.kz
	Государственное учреждение "Аппарат акима Восходского сельского округа Акжарского района Северо-Казахстанской области"	" Северо-Казахстанская область, Акжарский район, село Восход, улица Кунаева, дом 5	8715-46-5-19-93	akzhar-voshodsk@sko.kz
	Государственное учреждение "Аппарат акима Кенащинского сельского округа Акжарского района Северо-Казахстанской области"	" Северо-Казахстанская область, Акжарский район, село Кенащи, улица Гагарина	8715-46-2-17-97	akzhar-kenashinsk@sko.kz
	Государственное учреждение "Аппарат акима Кишикарройского сельского округа Акжарского района Северо-Казахстанской области"	" Северо-Казахстанская область, Акжарский район, село Кишикаррой, улица Акансеры, дом 13	8715-46-3-55-99	akzhar-kishikaroisk @sko.kz
	Государственное учреждение "Аппарат акима Кулыккольского сельского округа Акжарского района Северо-Казахстанской области"	" Северо-Казахстанская область, Акжарский район, село Кулыкколь, улица Школьная, дом 3	8715-46-5-16-60	akzhar-kulykolsk@sko.kz
	Государственное учреждение "Аппарат акима Ленинградского	" Северо-Казахстанская область, Акжарский район	8715-46-3-	

	сельского округа Акжарского района Северо-Казахстанской области"	, село Ленинградское	14-73	akzhar-leningradsk@sko.kz
	Государственное учреждение "Аппарат акима Майского сельского округа Акжарского района Северо-Казахстанской области"	Северо-Казахстанская область, Акжарский район, село Майское	8715-46-5-19-04	akzhar-maisk@sko.kz
	Государственное учреждение "Аппарат акима Новосельского сельского округа Акжарского района Северо-Казахстанской области"	Северо-Казахстанская область, Акжарский район, село Новосельское, улица Гвардейская, дом 2	8715-59-2-01-25	akzhar-novoselsk@sko.kz
	Государственное учреждение "Аппарат акима Талшикского сельского округа Акжарского района Северо-Казахстанской области"	Северо-Казахстанская область, Акжарский район, село Талшик, улица Целинная, дом 20	8715-46-7-90-77	akzhar-talshiks@sko.kz
Аккайынский район				
4	Государственное учреждение "Аппарат акима Аккайынского района Северо-Казахстанской области"	Северо-Казахстанская область, Аккайынский район, село Смирново, улица Народная, 50	8715-32-2-11-59	akkain-akimat@sko.kz
	Государственное учреждение "Аппарат акима Смирновского сельского округа Аккайынского района Северо-Казахстанской области"	Северо-Казахстанская область, Аккайынский район, село Смирново, улица 9 мая, 67	8715-32-2-13-90	akimat.smirnov@mail.ru
	Государственное учреждение "Аппарат акима Аралагашского сельского округа Аккайынского района Северо-Казахстанской области"	Северо-Казахстанская область, Аккайынский район, село Аралагаш, улица Центральная, 26	8715-32-5-26-35, 5-26-08	arso.akkain99@mail.ru
	Государственное учреждение "Аппарат акима Астраханского сельского округа Аккайынского района Северо-Казахстанской области"	Северо-Казахстанская область, Аккайынский район, село Астраханка, улица Горького	8715-32-2-93-33	astrahan_sel@sko.kz
	Государственное учреждение "Аппарат акима Власовского сельского округа Аккайынского района Северо-Казахстанской области"	Северо-Казахстанская область, Аккайынский район, село Власовка	8715-32-2-75-39	vlasovka_15@mail.ru
	Государственное учреждение "Аппарат акима Григорьевского сельского округа Аккайынского района Северо-Казахстанской области"	Северо-Казахстанская область, Аккайынский район, село Трудовое, улица Пионерская	8715-32-5-28-70	emiliya_tkachenko@mail.ru
	Государственное учреждение "Аппарат акима Ивановского сельского округа Аккайынского района Северо-Казахстанской области"	Северо-Казахстанская область, Аккайынский район, село Ивановка, улица Мира	8715-32-5-23-66	okrugivanovka@mail.ru
	Государственное учреждение "Аппарат акима Киялинского сельского округа Аккайынского района Северо-Казахстанской области"	Северо-Казахстанская область, Аккайынский район, село Киялино, улица Мира	8715-32-2-5512, 2-55-	guakimat_2010@mail.ru

	района Северо-Казахстанской области"	район, село Киялы, улица Горького	80	
	Государственное учреждение "Аппарат акима Лесного сельского округа Аккайынского района Северо-Казахстанской области"	"Северо-Казахстанская область, Аккайынский район, село Ленинское	8715-32-2-96-84	lesnoe.ok@mail.ru
	Государственное учреждение "Аппарат акима Полтавского сельского округа Аккайынского района Северо-Казахстанской области"	"Северо-Казахстанская область, Аккайынский район, село Полтавка, улица Советская	8715-32-2-63-16, 2-63-80	guldenaro@mail.ru
	Государственное учреждение "Аппарат акима Токушинского сельского округа Аккайынского района Северо-Казахстанской области"	"Северо-Казахстанская область, Аккайынский район, село Токуши, улица Мира, 14	8715-32-2-68-08, 2-66-13	akktso@mail.ru
	Государственное учреждение "Аппарат акима аульного округа Шаггалалы Аккайынского района Северо-Казахстанской области"	"Северо-Казахстанская область, Аккайынский район, аул Шаггалалы	8715-32-2-35-23	akk_chso@mail.ru
	Государственное учреждение "Аппарат акима Черкасского сельского округа Аккайынского района Северо-Казахстанской области"	"Северо-Казахстанская область, Аккайынский район, село Черкасское, улица Ильичевская	8715-32-2-35-23	akimat-cher@rambler.ru
Есильский район				
5	Государственное учреждение "Аппарат акима Есильского района Северо-Казахстанской области"	"Северо-Казахстанская область, Есильский район, село Явленка, улица Ленина, 10	8715-43- 2-15-01, 2-12-33	esil-akimat@sko.kz
	Государственное учреждение "Аппарат акима Алматинского Есильского района Северо-Казахстанской области"	"Северо-Казахстанская область, Есильский район, село Урнек улица Школьная, 13	8715-43-5-20-23	almatinski-esil@sko.kz
	Государственное учреждение "Аппарат акима Амангельдинского сельского округа Есильского района Северо-Казахстанской области"	"Северо-Казахстанская область, Есильский район, село Амангельды, улица Махина, 49	8715-43-2-54-44	amangeldy-esl.sko.kz
	Государственное учреждение "Аппарат акима Бескудукского сельского округа Есильского района Северо-Казахстанской области"	"Северо-Казахстанская область, Есильский район, село Бескудук, улица Жукова, 9	8715-43- 5-42-48	akimatbeskuduk@mail.ru
	Государственное учреждение "Аппарат акима Булакского сельского округа Есильского района Северо-Казахстанской области"	"Северо-Казахстанская область, Есильский район, село Булак, улица Муканова, 3	8715-43- 3-12-75	bulak-esl.sko.kz
	Государственное учреждение "Аппарат акима Волошинского сельского округа Есильского района Северо-Казахстанской области"	"Северо-Казахстанская область, Есильский район, село Волошинка, улица Пушкина, 6	8715-43- 5-40-18	voloshinski-esil@sko.kz
	Государственное учреждение	"Северо-Казахстанская		

	Аппарат акима Заречного сельского округа Есильского района Северо-Казахстанской области"	область, Есильский район, село Чириковка, улица Мухтара Ауэзова, 19	8715-43- 2-51-30	zarechny-esil@sko.kz
	Государственное учреждение "Аппарат акима Заградовского сельского округа Есильского района Северо-Казахстанской области"	"Северо-Казахстанская область, Есильский район, село Заградовка, улица Мира, 18а	8715-43-3-57-19	zagradovski-esil@sko.kz
	Государственное учреждение "Аппарат акима Ильинского сельского округа Есильского района Северо-Казахстанской области"	"Северо-Казахстанская область, Есильский район, село Ильинка, улица Ленина, 47	8715-43-2-71-75	ilinski-esil@sko.kz
	Государственное учреждение "Аппарат акима Корнеевского сельского округа Есильского района Северо-Казахстанской области"	"Северо-Казахстанская область, Есильский район, село Корневка, переулок Первомайский, 7	8715-43-3-16-07	korneevski-esil@sko.kz
	Государственное учреждение "Аппарат акима Николаевского сельского округа Есильского района Северо-Казахстанской области"	"Северо-Казахстанская область, Есильский район, село Николаевка, улица Школьная, 17	8715-43-2-65-13	8715-43-2-65-13 nikolaevski-esil@sko.kz
	Государственное учреждение "Аппарат акима Петровского сельского округа Есильского района Северо-Казахстанской области"	"Северо-Казахстанская область, Есильский район, село Петровка, улица Жаркова, 102	8715-43-2-47-32	petrovski-esil@sko.kz
	Государственное учреждение "Аппарат акима Покровского сельского округа Есильского района Северо-Казахстанской области"	"Северо-Казахстанская область, Есильский район, село Покровка, улица Первомайская, 2	8715-43-2-37-79	pokrovski-esil@sko.kz
	Государственное учреждение "Аппарат акима Спасовского сельского округа Есильского района Северо-Казахстанской области"	"Северо-Казахстанская область, Есильский район, село Спасовка, улица Амангельды Иманова, 7	8715-43- 5-35-96	spasovka-esl.sko.kz
	Государственное учреждение "Аппарат акима Тарангульского сельского округа Есильского района Северо-Казахстанской области"	"Северо-Казахстанская область, Есильский район, село Тарангул, улица Центральная, 3	8715-43- 5-11-44	tarangulski-esil@sko.kz
	Государственное учреждение "Аппарат акима Ясновского сельского округа Есильского района Северо-Казахстанской области"	"Северо-Казахстанская область, Есильский район, село Ясновка, улица Молодежная, 52	8715-43-5-11-19	yavlenski-esil@sko.kz
	Государственное учреждение "Аппарат акима Явленского сельского округа Есильского района Северо-Казахстанской области"	"Северо-Казахстанская область, Есильский район, село Явленка, улица Ленина, 26	8715-43-2-15-55	yasnovski-esil@sko.kz
<b>Жамбылский район</b>				
6	Государственное учреждение "Аппарат акима Жамбылского района Северо-Казахстанской области"	"Северо-Казахстанская область, Жамбылский район, село Пресновка, улица Дружбы, 10	8715-44- 2-12-32, 2-12-33	zhambil-akimat@sko.kz
	Государственное учреждение "Аппарат акима Архангельского сельского округа Жамбылского	"Северо-Казахстанская область, Жамбылский	8715-44-5-	zham-arhangelsk@sko.kz

района Северо-Казахстанской области"	район , село Архангелка	35-35	
Государственное учреждение"Аппарат акима Благовещенского сельского округа Жамбылского района Северо-Казахстанской области"	Северо-Казахстанская область, Жамбылский район, село Благовещенка	8715-44-3-12-33	8715-44-3-12-33 zham-blagovesh@sko.kz
Государственное учреждение "Аппарат акима Жамбылского сельского округ Жамбылского района Северо-Казахстанской области"	Северо-Казахстанская область, Жамбылский район , село Жамбыл	8715-44-5-17-08	zham-zhambyl@sko.kz
Государственное учреждение "Аппарат акима Казанского сельского округа Жамбылского района Северо-Казахстанской области"	Северо-Казахстанская область, Жамбылский район , село Казанка	8715-44-216-36	zham-kazansk@sko.kz
Государственное учреждение "Аппарат акима Кайранкольского сельского округа Жамбылского района Северо-Казахстанской области"	Северо-Казахстанская область, Жамбылский район , село Кайранколь	8715-44-3-41-10	zham-kairankol@sko.kz
Государственное учреждение "Аппарат акима Кладбинского сельского округа Жамбылского района Северо-Казахстанской области"	Северо-Казахстанская область, Жамбылский район , село Кладбинка	8715-44-2-55-38	zham-kladbinsk@sko.kz
Государственное учреждение "Аппарат акима Майбалыкского сельского округа Жамбылского района Северо-Казахстанской области"	Северо-Казахстанская область, Жамбылский район , село Святодуховка	8-715-44-5-24-74	zham-maibalyk@sko.kz
Государственное учреждение "Аппарат акима Мирного сельского округа Жамбылского района Северо-Казахстанской области"	Северо-Казахстанская область, Жамбылский район , село Мирное	8715-44-2-27-76	zham-mirnyi@sko.kz
Государственное учреждение "Аппарат акима Озерного сельского округа Жамбылского района Северо-Казахстанской области"	Северо-Казахстанская область, Жамбылский район , село Озерное	8715-44-5-41-33	zham-ozernyi@sko.kz
Государственное учреждение "Аппарат акима Пресноредутского сельского округа Жамбылского района Северо-Казахстанской области"	Северо-Казахстанская область, Жамбылский район , село Пресноредуть	8715-44-5-33-48	zham-presnored@sko.kz
Государственное учреждение "Аппарат акима Первомайского сельского округа Жамбылского района Северо-Казахстанской области"	Северо-Казахстанская область, Жамбылский район , село Буденное	8715-44-5-34-61	zham-pervomai@sko.kz
Государственное учреждение "Аппарат акима Пресновского сельского округа Жамбылского	Северо-Казахстанская область, Жамбылский	8715-44-2-27-11	

	района Северо-Казахстанской области"	район , село Пресновка улица Дружбы ,19		zham-presnovsky@sko.kz
	Государственное учреждение "Аппарат акима Троицкого сельского округа Жамбылского района Северо-Казахстанской области"	Северо-Казахстанская область, Жамбылский район ,село Троицкое	8715-44-5-37-30	zham-troitsk@sko.kz
район Магжана Жумабаева				
7	Государственное учреждение "Аппарат акима района Магжана Жумабаева Северо-Казахстанской области"	Северо-Казахстанская область, район Магжана Жумабаева, город Булаево , у л и ц а Юбилейная, 56	8715-31-2-12-90, 2-15-57	mzhumabaeva-akimat@sko.kz
	Государственное учреждение "Аппарат акима города Булаево района Магжана Жумабаева Северо-Казахстанской области"	Северо-Казахстанская область, район Магжана Жумабаева, город Булаево , улица Юбилейная, 56	8715-31-2-14-46, 2-14-07	mzh-bulaevo@sko.kz
	Государственное учреждение "Аппарат акима Авангардского сельского округа района Магжана Жумабаева Северо-Казахстанской области"	Северо-Казахстанская область, район Магжана Жумабаева, село Полтавка	8715-31-2-71-33	mzh-avangard@sko.kz
	Государственное учреждение "Аппарат акима Александровского сельского округа района Магжана Жумабаева Северо-Казахстанской области"	Северо-Казахстанская область, район Магжана Жумабаева, село Александровка	8715-31-5-25-35	mzh_aleksandrov@sko.kz
	Государственное учреждение "Аппарат акима Бастомарского сельского округа района Магжана Жумабаева Северо-Казахстанской области"	Северо-Казахстанская область, район Магжана Жумабаева, село Бастомар	8715-31-3-57-33	mzh-bastomar@sko.kz
	Государственное учреждение "Аппарат акима Возвышенского сельского округа района Магжана Жумабаева Северо-Казахстанской области"	Северо-Казахстанская область, район Магжана Жумабаева, село Возвышенка	8715-31-3-14-77, 3-12-62, 3-12-62	mzh-vozvyshe@sko.kz
	Государственное учреждение "Аппарат акима Золотонивского сельского округа района Магжана Жумабаева Северо-Казахстанской области"	Северо-Казахстанская область, район Магжана Жумабаева, село Золотая Нива	8715-31-3-34-33, 3-34-05	mzh-zniva@sko.kz
	Государственное учреждение "Аппарат акима Карагандинского сельского округа района Магжана Жумабаева Северо-Казахстанской области"	Северо-Казахстанская область, район Магжана Жумабаева, село Карагандинское	8715-31-3-55-75	mzh-karaganda@sko.kz
	Государственное учреждение "Аппарат акима Карагогинского сельского округа района Магжана Жумабаева Северо-Казахстанской области"	Северо-Казахстанская область, район Магжана Жумабаева, село Карагуга	8715-31-2-44-49	mzh-karaguga@sko.kz



Государственное учреждение "Аппарат акима Конюховского сельского округа района Магжана Жумабаева Северо-Казахстанской области"	"Северо-Казахстанская область, район Магжана Жумабаева, село Конюхово	8715-31-5-34-32	mzh-konuhovo@sko.kz
Государственное учреждение "Аппарат акима Лебяжинского сельского округа района Магжана Жумабаева Северо-Казахстанской области"	"Северо-Казахстанская область, район Магжана Жумабаева, село Лебяжье	8715-31-5-23-39	mzh-lebyazhe@sko.kz
Государственное учреждение "Аппарат акима Молодежного сельского округа района Магжана Жумабаева Северо-Казахстанской области"	"Северо-Казахстанская область, район Магжана Жумабаева, село Молодежное	8715-31-2-35-29	mzh-molodezhny@sko.kz
Государственное учреждение "Аппарат акима Молодогвардейского сельского округа района Магжана Жумабаева Северо-Казахстанской области"	"Северо-Казахстанская область, район Магжана Жумабаева, село Моолодогвардейское	8715-31-3-36-31	mzh-mgvardiya@sko.kz
Государственное учреждение "Аппарат акима Надежинского сельского округа района Магжана Жумабаева Северо-Казахстанской области"	"Северо-Казахстанская область, район Магжана Жумабаева, село Надежка	8715-31-5-40-36	mzh-nadezhka@sko.kz
Государственное учреждение "Аппарат акима Октябрьского сельского округа района Магжана Жумабаева Северо-Казахстанской области"	"Северо-Казахстанская область, район Магжана Жумабаева, село Октябрьское	8715-31-2-63-36	mzh-oktyabr@sko.kz
Государственное учреждение "Аппарат акима Писаревского сельского округа района Магжана Жумабаева Северо-Казахстанской области"	"Северо-Казахстанская область, район Магжана Жумабаева, село Писаревка	8715-31-2-61-35	mzh-pisarevka@sko.kz
Государственное учреждение "Аппарат акима Полудинского сельского округа района Магжана Жумабаева Северо-Казахстанской области"	"Северо-Казахстанская область, район Магжана Жумабаева, село Полудино	8715-31-7-90-13, 2-65-73	mzh-poludin@sko.kz
Государственное учреждение "Аппарат акима Советского сельского округа района Магжана Жумабаева Северо-Казахстанской области"	"Северо-Казахстанская область, район Магжана Жумабаева, село Советское	8715-31-3-69-70	mzh-sovet@sko.kz
Государственное учреждение "Аппарат акима Тамановского сельского округа района Магжана Жумабаева Северо-Казахстанской области"	"Северо-Казахстанская область, район Магжана Жумабаева, село Таманское	8715-31-5-29-31, 5-28-90	mzh-taman@sko.kz
Государственное учреждение "Аппарат акима Узынькольского сельского округа района Магжана	"Северо-Казахстанская область, район Магжана	8715-31-5-	mzh-uzunkul@sko.kz

	Жумабаева Северо-Казахстанской области"	Жумабаева, село Узынколь	26-16	
	Государственное учреждение "Аппарат акима Успенского сельского округа района Магжана Жумабаева Северо-Казахстанской области"	Северо-Казахстанская область, район Магжана Жумабаева, село Успенка	8715-31-2-51-21	mzh-uspen@sko.kz
	Государственное учреждение "Аппарат акима Фурмановского сельского округа района Магжана Жумабаева Северо-Казахстанской области"	Северо-Казахстанская область, район Магжана Жумабаева, село Фурманово	8715-31-2-75-33	mzh-furmanovo@sko.kz
	Государственное учреждение "Аппарат акима Чистовского сельского округа района Магжана Жумабаева Северо-Казахстанской области"	Северо-Казахстанская область, район Магжана Жумабаева, село Чистовское	8715-31-2-45-35	mzh-chistov@sko.kz
Кызылжарский район				
8	Государственное учреждение "Аппарат акима Кызылжарского района Северо-Казахстанской области"	Северо-Казахстанская область, Кызылжарский район, аул Бесколь, улица Гагарина, 11	8715-38-2-12-01	kyzylzhar-akimat@sko.kz
	Государственное учреждение "Аппарат акима Архангельского сельского округа Кызылжарского района Северо-Казахстанской области"	Северо-Казахстанская область, Кызылжарский район, село Архангельское	8715-38-2-37-49	ARXS01@rambler.ru
	Государственное учреждение "Аппарат акима Асановского сельского округа Кызылжарского района Северо-Казахстанской области"	Северо-Казахстанская область, Кызылжарский район, село Асаново	8715-38-2-48-66	akimat_asanovo2011@mail.ru
	Государственное учреждение "Аппарат акима Березовского сельского округа Кызылжарского района Северо-Казахстанской области"	Северо-Казахстанская область, Кызылжарский район, село Большая малышка	8715-38-3-57-84	kzl-berezovsk@sko.kz
	Государственное учреждение "Аппарат акима Бескольского сельского округа Кызылжарского района Северо-Казахстанской области"	Северо-Казахстанская область, Кызылжарский район, аул Бесколь, улица Гагарина дом 11	8715-38-2-21-68	beskol_sko_aulnij_okrug@mail.ru
	Государственное учреждение "Аппарат акима Бугровского сельского округа Кызылжарского района Северо-Казахстанской области"	Северо-Казахстанская область, Кызылжарский район, село Бугровое	8715-38-5-28-04	ledi_daria_91@mail.ru
	Государственное учреждение "Аппарат акима Вагулинского сельского округа Кызылжарского района Северо-Казахстанской области"	Северо-Казахстанская область, Кызылжарский район, село Вагулино	8715-38-5-30-88	apparat_akima_v@mail.ru
	Государственное учреждение "			

Аппарат акима Виноградовского сельского округа Кызылжарского района Северо-Казахстанской области"	Северо-Казасхстанская область, Кызылжарский район, село Виноградовка	8715-38-5-33-99	vinogradovka_aa@mail.ru
Государственное учреждение "Аппарат акима Куйбышевского сельского округа Кызылжарского района Северо-Казахстанской области"	Северо-Казахстанская область, Кызылжарский район, село Боголюбова	8715-38-2-36-87	skokrsb@rambler.ru
Государственное учреждение "Аппарат акима Кызылжарского сельского округа Кызылжарского района Северо-Казахстанской области"	Северо-Казахстанская область, Кызылжарский район, аул Байтерек ул. Квартальная, дом 1	8715-38-5-11-93	kyzylzharckiico@mail.ru
Государственное учреждение "Аппарат акима Лесной сельского округа Кызылжарского района Северо-Казахстанской области"	Северо-Казахстанская область, Кызылжарский район, село Пресновка	8715-38-3-60-46	akimat2030@mail.ru
Государственное учреждение "Аппарат акима Налобинского сельского округа Кызылжарского района Северо-Казахстанской области"	Северо-Казахстанская область, Кызылжарский район, село Нолобино	8715-38-3-37-54	akim-nalobino@mail.ru
Государственное учреждение "Аппарат акима Новоникольского сельского округа Кызылжарского района Северо-Казахстанской области"	Северо-Казахстанская область, Кызылжарский район, село Новоникольск	8715-38-2-51-16	akimatbkb@mail.ru
Государственное учреждение "Аппарат акима Петерфельдского сельского округа Кызылжарского района Северо-Казахстанской области"	Северо-Казахстанская область, Кызылжарский район, село Петерфельд	8715-38-2-30-67	peterfeldakimat@rambler.ru
Государственное учреждение "Аппарат акима Прибрежный сельского округа Кызылжарского района Северо-Казахстанской области"	Северо-Казахстанская область, Кызылжарский район, село Прибрежное	8715-38-2-54-49	kulkina.k@mail.ru
Государственное учреждение "Аппарат акима Рассветского сельского округа Кызылжарского района Северо-Казахстанской области"	Северо-Казасхстанская область, Кызылжарский район село Рассвет	8715-38-5-23-45	rassvetakimat1@rambler.ru
Государственное учреждение "Аппарат акима Рошинского сельского округа Кызылжарского района Северо-Казахстанской области"	Северо-Казахстанская область, Кызылжарский район, село Пеньково	8715-38-2-75-39	roshin-so@mail.ru
Государственное учреждение "Аппарат акима Светлопольского сельского округа Кызылжарского района Северо-Казахстанской области"	Северо-Казахстанская область, Кызылжарский район, село Знаменское	8715-38-2-67-11	tumi8864@mail.ru
Государственное учреждение "			

	Аппарат акима Соколовского сельского округа Кызылжарского района Северо-Казахстанской области"	Северо-Казахстанская область, Кызылжарский район, село Соколовка	8715-38-3-18-74	seitovasker2012@mail.ru
	Государственное учреждение "Аппарат акима Якорского сельского округа Кызылжарского района Северо-Казахстанской области"	Северо-Казахстанская область, Кызылжарский район, село Якорь	8715-38-3-45-82	kanuar-80@mail.ru
Мамлютский район				
9	Государственное учреждение "Аппарат акима Мамлютского района Северо-Казахстанской области"	Северо-Казахстанская область, Мамлютский район, город Мамлютка, улица Сабита Муканова, 12	8715-41-2-15-90, 2-17-8 8	maml-akimat@sko.kz
	Государственное учреждение "Аппарат акима города Мамлютка Мамлютского района Северо-Казахстанской области"	Северо-Казахстанская область, Мамлютский район, город Мамлютка улица Магжана Жумабаева, дом 10/1	8715-41-2-11-03	maml-mamlut@sko.kz
	Государственное учреждение "Аппарат акима Андреевского сельского округа Мамлютского района Северо-Казахстанской области"	Северо-Казахстанская область, Мамлютский район, село Андреевка	8715-41-2-31-14	maml-andreevka@sko.kz
	Государственное учреждение "Аппарат акима Беловского сельского округа Мамлютского района Северо-Казахстанской области"	Северо-Казахстанская область, Мамлютский район, село Белое	8715-41-5-16-07	maml-beloe@sko.kz
	Государственное учреждение "Аппарат акима Воскресеновского сельского округа Мамлютского района Северо-Казахстанской области"	Северо-Казахстанская область, Мамлютский район, село Воскресеновка	8715-41-2-34-24	maml-voskr@sko.kz
	Государственное учреждение "Аппарат акима Дубровинского сельского округа Мамлютского района Северо-Казахстанской области "	Северо-Казахстанская область, Мамлютский район, село Дубровное	8715-41-2-56-37	maml-dubrovnoe@sko.kz
	Государственное учреждение "Аппарат акима Кызыласкерского сельского округа Мамлютского района Северо-Казахстанской области"	Северо-Казахстанская область, Мамлютский район, село Кызыласкер	8715-41-5-17-79	maml-kyzyl@sko.kz
	Государственное учреждение "Аппарат акима Краснознаменского сельского округа Мамлютского района Северо-Казахстанской области"	Северо-Казахстанская область, Мамлютский район, село Краснознаменное	8715-41-2-91-88	maml-krasnoznam@sko.kz
	Государственное учреждение "Аппарат акима Леденевского сельского округа Мамлютского	Северо-Казахстанская область, Мамлютский район, село Леденево	8715-41-2-	maml-ledenevo@sko.kz

	района Северо-Казахстанской области"		94-41	
	Государственное учреждение "Аппарат акима Ленинского сельского округа Мамлютского района Северо-Казахстанской области"	Северо-Казахстанская область, Мамлютский район, село Ленино	8715-41-5-16-78	maml-lenino@sko.kz
	Государственное учреждение "Аппарат акима Новомихайловского сельского округа Мамлютского района Северо-Казахстанской области"	Северо-Казахстанская область, Мамлютский район, село Новомихайловка	8715-41-5-22-62	maml-novomih@sko.kz
	Государственное учреждение "Аппарат акима Пригородный сельского округа Мамлютского района Северо-Казахстанской области"	Северо-Казахстанская область, Мамлютский район, село Покровка	8715-41-2-41-49	maml-prigorod@sko.kz
	Государственное учреждение "Аппарат акима Становского сельского округа Мамлютского района Северо-Казахстанской области"	Северо-Казахстанская область, Мамлютский район, село Афонькино	8715-41-5-28-31	maml-afonkino@sko.kz
район имени Габита Мусрепова				
10	Государственное учреждение "Аппарат акима района имени Габита Мусрепова Северо-Казахстанской области"	Северо-Казахстанская область, район имени Габита Мусрепова, село Новоишимское, улица Абылайхана, 28	8715-35-2-13-07, 2-11-48	gmusrepova-akimat@sko.kz
	Государственное учреждение "Аппарата акима Шоптыкольского сельского округа района имени Габита Мусрепова Северо-Казахстанской области"	район имени Габита Мусрепова, село Шоптыколь, улица Молодежная, 9	8715-35-5-34-68	shoptykol_akimat@mail.ru
	Государственное учреждение "Аппарат акима Андреевского сельского округа района имени Габита Мусрепова Северо-Казахстанской области"	район имени Габита Мусрепова, село Андреевка, улица Советская, 53	8715-35-3-41-80	Andreev-gm@sko.kz
	Государственное учреждение "Аппарат акима Червонного сельского округа района имени Габита Мусрепова Северо-Казахстанской области"	район имени Габита Мусрепова, село Червонное, улица Новоселов, 39	8715-35-2-75-85	chervonny-sko@yandex.ru
	Государственное учреждение "Аппарат акима Шукыркольского сельского округа района имени Габита Мусрепова Северо-Казахстанской области"	район имени Габита Мусрепова, село Шукырколь, улица Айкына Нуркатова, 26	8715-35-3-45-69	shukyrkol-gm@sko.kz
	Государственное учреждение "Аппарат акима Кыргызского сельского округа района имени Габита Мусрепова Северо-Казахстанской области"	район имени Габита Мусрепова, село Кыргызбет, улица Абылай-Хана, 7	8715-35-5-28-73	akimkrim@mail.ru
	Государственное учреждение "			

Аппарат акима Нежинского сельского округа района имени Габита Мусрепова Северо-Казахстанской области"	район имени Габита Мусрепова, село Нежинка, улица Садовая, 12	8715-35-2-84-55	guakimnezhinka@mail.ru
Государственное учреждение "Аппарат акима Салкынкольского сельского округа района имени Габита Мусрепова Северо-Казахстанской области"	район имени Габита Мусрепова, село Салкынколь, улица Ленина, 19	8715-35-5-28-44	salkinkol.akimat@yandex.ru;
Государственное учреждение "Аппарат акима Бирликского сельского округа района имени Габита Мусрепова Северо-Казахстанской области"	район имени Габита Мусрепова, село Бирлик, улица Кирова, 5	8715-35-2-91-24	birlikakimat@mail.ru;
Государственное учреждение "Аппарат акима Дружбинского сельского округа района имени Габита Мусрепова Северо-Казахстанской области"	район имени Габита Мусрепова, село Дружба, улица Советская, 46	8715-35-2-86-60	druzhbin-gm@sko.kz
Государственное учреждение "Аппарат акима Ломоносовского сельского округа района имени Габита Мусрепова Северо-Казахстанской области"	район имени Габита Мусрепова, село Ломоносовка, улица Ломоносовская, 21	8715-35-5-21-21	stoiko.elena@mail.ru
Государственное учреждение "Аппарат акима Возвышенского сельского округа района имени Габита Мусрепова Северо-Казахстанской области"	район имени Габита Мусрепова, село Возвышенка, улица Мира, 1	8715-35-5-24-69	vozvgm38@mail.ru
Государственное учреждение "Аппарат акима Рузаевского сельского округа" района имени Габита Мусрепова Северо-Казахстанской области"	район имени Габита Мусрепова, село Рузаевка, улица Разаева, 123	8715-35-3-12-35	ruzaevkakz@mail.ru
Государственное учреждение "Аппарат акима Тахтабродского сельского округа района имени Габита Мусрепова Северо-Казахстанской области"	район имени Габита Мусрепова, село Тахтаброд, улица Советская, 62	8715-35-4-31-23	akimat_tahtabrod@mail.ru
Государственное учреждение "Аппарат акима Новосельского сельского округа района имени Габита Мусрепова Северо-Казахстанской области"	район имени Габита Мусрепова, село Новоселовка, улица Целинная, 24	8715-35-2-89-69	novoselovka_akim@mail.ru
Государственное учреждение "Аппарат акима Чистопольского сельского округа района имени Габита Мусрепова Северо-Казахстанской области"	район имени Габита Мусрепова, село Чистополье, улица Ленина, 77	8715-35-4-18-51	akimat_chist@mail.ru
Государственное учреждение "Аппарат акима Кокалажарского сельского округа района имени Габита Мусрепова Северо-Казахстанской области"	район имени Габита Мусрепова, село	8715-35-5-	kokalazhar@mail.ru

	Габита Мусрепова Северо-Казахстанской области"	Кокалажар, улица Юбилейная, 23	32-40	
	Государственное учреждение Аппарат акима Новоишимского сельского округа района имени Габита Мусрепова Северо-Казахстанской области"	район имени Габита Мусрепова, село Новоишимское, улица Ленина, 2	8715-35-2- 10-43	novoishimsk70@mail.ru;
Тайыншинский район				
11	Государственное учреждение Аппарат акима Тайыншинского района Северо-Казахстанской области"	"Северо-Казахстанская область, Тайыншинский район, город Тайынша, улица Конституции Казахстана, 197	8715-36-2- 23-42	tainsha-akimat@sko.kz
	Государственное учреждение Аппарат акима города Тайынша Тайыншинского района Северо-Казахстанской области"	"Северо-Казахстанская область, Тайыншинский район, город Тайынша, переулок Центральный, 2	8715-36-2- 28-05	akim_tainsha@sko.kz
	Государственное учреждение Аппарат акима Абайского сельского округа Тайыншинского района Северо-Казахстанской области"	"Северо- Казахстанская область, Тайыншинский район, село Карагаш, улица Жанатлековская	8715-31-7- 67-85	www.abayso.gov.kz
	Государственное учреждение Аппарат акима Алаботинского сельского округа Тайыншинского района Северо-Казахстанской области"	"Северо-Казахстанская область, Тайыншинский район, село Алабота	8715-31-7- 51-97	tainsha-akimat@sko.kz
	Государственное учреждение Аппарат акима Амандыкского сельского округа Тайыншинского района Северо-Казахстанской области"	"Северо-Казахстанская область, Тайыншинский район, село Амандык, улица Джамбула, 12	8715-31-4- 26-71	www.amandikso.gov.kz
	Государственное учреждение Аппарат акима Большеизюмовского сельского округа Тайыншинского района Северо-Казахстанской области"	"Северо-Казахстанская область, Тайыншинский район, село Большой Изюм, улица Целинная, 74	8715-31-3- 25-25	www.bizumso.gov.kz.
	Государственное учреждение Аппарат акима Донецкого сельского округа Тайыншинского района Северо-Казахстанской области"	"Северо-Казахстанская область, Тайыншинский район, село Донецкое, улица Комарова, 16	8715-31-7- 42-35	doneckiyso@sko.kz
	Государственное учреждение Аппарат акима Драгомировского сельского округа Тайыншинского района Северо-Казахстанской области"	"Северо-Казахстанская область, Тайыншинский район, село Драгомировка , улица Мира, 11	8715-31-5- 53-33	www.dragomirso.gov.kz
	Государственное учреждение Аппарат акима Зеленогайского сельского округа Тайыншинского района Северо-Казахстанской области"	"Северо-Казахстанская область, Тайыншинский район, село Зеленый Гай, улица Вовровского, 17	8715-31-7- 73-73	zelenyigaiakimat@sko.kz
	Государственное учреждение	"Северо- Казахстанская		

Аппарат акима Кировского сельского округа Тайыншинского района Северо-Казахстанской области"	область, Тайыншинский район, село Кирово, улица Мира, 8	8715-31-3-23-13	www.kirovso.gov.kz
Государственное учреждение "Аппарат акима Келлеровского сельского округа Тайыншинского района Северо-Казахстанской области"	Северо-Казахстанская область, Тайыншинский район, село Келлеровка, улица Строительная, 17	8715-31-5-11-55	kellerovka-tsh.sko.kz
Государственное учреждение "Аппарат акима Краснополянского сельского округа Тайыншинского района Северо-Казахстанской области"	Северо-Казахстанская область, Тайыншинский район, село Красная Поляна, улица Кооперативная, 27	8715-31-5-42-12	www.krasnopolso.gov.kz
Государственное учреждение "Аппарат акима Летовочного сельского округа Тайыншинского района Северо-Казахстанской области"	Северо-Казахстанская область, Тайыншинский район, село Летовочное, улица Гагарина	8715-31-5-23-10	letovochnoe-tsh.sko.gov.kz
Государственное учреждение "Аппарат акима Мироновского сельского округа Тайыншинского района Северо-Казахстанской области"	Северо-Казахстанская область, Тайыншинский район, село Мироновка, улица Школьная, 3	8715-31-3-75-47	www.mironso.gov.kz
Государственное учреждение "Аппарат акима Рощинского сельского округа Тайыншинского района Северо-Казахстанской области"	Северо-Казахстанская область, Тайыншинский район, село Рощинское, улица Центральная, 8	8715-31-7-90-81	www.roshaso.gov.kz
Государственное учреждение "Аппарат акима Тендыкского сельского округа Тайыншинского района Северо-Казахстанской области"	Северо-Казахстанская область, Тайыншинский район, село Тендык, улица Абая	8715-31-4-20-01	www.tendikso.gov.kz
Государственное учреждение "Аппарат акима Тихоокеанского сельского округа Тайыншинского района Северо-Казахстанской области"	Северо-Казахстанская область, Тайыншинский район, село Тихоокеанское, улица Садовая	8715-31-7-71-88	www.tihookeanso.gov.kz
Государственное учреждение "Аппарат акима Чермошнянского сельского округа Тайыншинского района Северо-Казахстанской области"	Северо-Казахстанская область, Тайыншинский район, село Чермошнянка, улица Целинная, 2	8715-31-3-82-40	pobeda@sko.kz
Государственное учреждение "Аппарат акима Чкаловского сельского округа Тайыншинского района Северо-Казахстанской области"	Северо-Казахстанская область, Тайыншинский район, село Чкалова, улица Гагарина, 26	8715-31-7-00-75	www.chkalovso.gov.kz
Государственное учреждение "Аппарат акима Яснополянского сельского округа Тайыншинского района Северо-Казахстанской области"	Северо-Казахстанская область, Тайыншинский район, село Ясная Полняна, улица Куйбышева, 60	8715-31-7-33-94	www.yasnopolso.gov.kz



Тимирязевский район			
12	Государственное учреждение "Аппарат акима Тимирязевского района Северо-Казахстанской области"	"Северо-Казахстанская область, Тимирязевский район, село Тимирязево, улица Шокана Уалиханова,1	8715-37-2-12-33, 2-12-40 Timiryazevo-akimat@sko.kz
	Государственное учреждение "Аппарат акима Акжанского сельского округа Тимирязевского района Северо-Казахстанской области"	"Северо-Казахстанская область, Тимирязевский район, село Акжан, улица Мира, 5	8715-37-5-15-86, 5-15-86 akganso@bk.ru
	Государственное учреждение "Аппарат акима Аксуатского сельского округа Тимирязевского района Северо-Казахстанской области"	"Северо-Казахстанская область, Тимирязевский район, село Аксуат, улица Муканова, 14	8715-37-2-25-74, 2-25-35 akimataksuat@mail.ru
	Государственное учреждение "Аппарат акима Белоградского сельского округа Тимирязевского района Северо-Казахстанской области"	"Северо-Казахстанская область, Тимирязевский район, село Белоградка, улица Школьная, 16	8715-37-5-20-06, Lidija-Kurovskaja@rambler.ru
	Государственное учреждение "Аппарат акима Дзержинского сельского округа Тимирязевского района Северо-Казахстанской области"	"Северо-Казахстанская область, Тимирязевский район, село Дзержинское, улица Маншук Маметовой, 1	8715-37-5-15-51, 5-15-51 KStabaev@sko.kz selkiyokrug13@mail.ru
	Государственное учреждение "Аппарат акима Дмитриевского сельского округа Тимирязевского района Северо-Казахстанской области"	"Северо-Казахстанская область, Тимирязевский район, село Дмитриевка, улица Молодежная, 5	8715-37-2-32-47, 2-32-47 dmitrievka01@mail.ru
	Государственное учреждение "Аппарат акима Докучаевского сельского округа Тимирязевского района Северо-Казахстанской области"	"Северо-Казахстанская область, Тимирязевский район, село Докучаево, улица Школьная, 21	8715-37-2-33-35, 2-33-35 dokuchakimat@rambler.ru
	Государственное учреждение "Аппарат акима Интернационального сельского округа Тимирязевского района Северо-Казахстанской области"	"Северо-Казахстанская область, Тимирязевский район, село Дружба, улица Мира, 61	8715-37-5-12-82, 5-12-82 interselokr@rambler.ru
	Государственное учреждение "Аппарат акима Есильского аульного округа Тимирязевского района Северо-Казахстанской области"	"Северо-Казахстанская область, Тимирязевский район, аул Есиль, улица Целинная, 10	8715-37-5-16-79, 5-16-79 akimat_esil@mail.ru
	Государственное учреждение "Аппарат акима Комсомольского сельского округа Тимирязевского района Северо-Казахстанской области"	"Северо-Казахстанская область, Тимирязевский район, село Комсомольское, улица Ленина, 18	8715-37-5-20-97, 5-20-97 komsakimat@mail.ru
	Государственное учреждение "Аппарат акима Ленинского сельского округа Тимирязевского района Северо-Казахстанской области"	"Северо-Казахстанская область, Тимирязевский район, село Ленинское, улица Мира, 10	8715-37-5-19-71, 5-19-71 leninokrug@mail.ru

	округа Тимирязевского района Северо-Казахстанской области"	район, село Ленинское, улица Лесная, 25	71	
	Государственное учреждение "Аппарат акима Мичуринского сельского округа Тимирязевского района Северо-Казахстанской области"	Северо-Казахстанская область, Тимирязевский район, село Мичурино, улица Джамбула, 15	8715-37-2-45-21, 2-45-21	michakimat.kz@bk.ru
	Государственное учреждение "Аппарат акима Москворецкого сельского округа Тимирязевского района Северо-Казахстанской области"	Северо-Казахстанская область, Тимирязевский район, село Москворецкое, улица Садовая, 3	8715-37-5-17-79, 5-17-79	akimatmosk@mail.ru
	Государственное учреждение "Аппарат акима Куртайского аульного округа Тимирязевского района Северо-Казахстанской области"	Северо-Казахстанская область, Тимирязевский район, село Степное, улица Трудовая, 26	8715-37-5-23-32, 5-23-32	kakimat@bk.ru
	Государственное учреждение "Аппарат акима Тимирязевского сельского округа Тимирязевского района Северо-Казахстанской области"	Северо-Казахстанская область, Тимирязевский район, село Тимирязево, улица Букетова, 25	8715-37-2-15-43, 2-15-43	tim_s.o@mail.ru
	Государственное учреждение "Аппарат акима Целинного сельского округа Тимирязевского района Северо-Казахстанской области"	Северо-Казахстанская область, Тимирязевский район, село Целинное, улица Школьная, 8	8715-37-5-21-58, 5-21-58	akimat.volkova@yandex.kz
	Государственное учреждение "Аппарат акима Хмельницкого сельского округа Тимирязевского района Северо-Казахстанской области"	Северо-Казахстанская область, Тимирязевский район, село Хмельницкое, улица Мичурина, 15	8715-37-2-41-00, 2-41-00	akimat_hmel.sko@mail.ru
Уалихановский район				
13	Государственное учреждение "Аппарат акима Уалихановского района Северо-Казахстанской области"	Северо-Казахстанская область, Уалихановский район, село Кишкенеколь, улица Шокана Уалиханова, 85	8715-42-2-16-95	ualihan-akimat@sko.kz
	Государственное учреждение "Аппарат акима Кишкенекольского сельского округа Уалихановского района Северо-Казахстанской области"	Северо-Казахстанская область, Уалихановский район, село Кишкенеколь	8715-42-2-15-87, 2-12-96	ualihan-kishkensel@sko.kz
	Государственное учреждение "Аппарат акима Акбулакского сельского округа Уалихановского района Северо-Казахстанской области"	Северо-Казахстанская область, Уалихановский район, село Акбулак	8715-42-5-32-85, 5-34-14	ualihan-akbulaul@sko.kz
	Государственное учреждение "Аппарат акима Актуесайского сельского округа Уалихановского района Северо-Казахстанской области"	Северо-Казахстанская область, Уалихановский район, село Актуесай	8715-42-2-64-21, 2-63-30	aktusel@sko.kz
	Государственное учреждение "			

	Аппарат акима Амангельдинского сельского округа Уалихановского района Северо-Казахстанской области"	Северо-Казахстанская область, Уалихановский район, село Амангельды	8715-42-5-18-81, 51-2-04	ulihan-amanaul@sko.kz
	Государственное учреждение "Аппарат акима Бидаикского сельского округа Уалихановского района Северо-Казахстанской области"	Северо-Казахстанская область, Уалихановский район, село Бидаик	8175-42-2-61-34, 2-66-48	ualihan-bidaikaul@sko.kz
	Государственное учреждение "Аппарат акима Карасуского сельского округа Уалихановского района Северо-Казахстанской области"	Северо-Казахстанская область, Уалихановский район, село Карасу	8715-42-5-22-41, 5-25-50	ulihan-karasusaul@sko.kz
	Государственное учреждение "Аппарат акима Коктерекского сельского округа Уалихановского района Северо-Казахстанской области"	Северо-Казахстанская область, Уалихановский район, село Коктерек	8715-42-5-13-56, 5-15-30	ualihan-kokterekaul@sko.kz
	Государственное учреждение "Аппарат акима Кулыкольского сельского округа Уалихановского района Северо-Казахстанской области"	Северо-Казахстанская область, Уалихановский район, село Кулыколь	8715-42-5-22-95, 5-23-48	ualihan-kulykolaul@sko.kz
	Государственное учреждение "Аппарат акима Тельжанского сельского округа Уалихановского района Северо-Казахстанской области"	Северо-Казахстанская область, Уалихановский район, село Тельжан	8715-42-5-19-22, 5-33-42	ualihan-telzhansk@sko.kz
	Государственное учреждение "Аппарат акима Кайратского сельского округа Уалихановского района Северо-Казахстанской области"	Северо-Казахстанская область, Уалихановский район, село Кайрат	8715-42-5-21-82, 5-24-15	kairatso2013@yandex.kz
	Государственное учреждение "Аппарат акима Каратерекского сельского округа Уалихановского района Северо-Казахстанской области"	Северо-Казахстанская область, Уалихановский район, село Каратерек	8715-42-5-18-89, 5-13-43	oskar0976@mail.ru
район Шал акына				
14	Государственное учреждение "Аппарат акима района Шал акына Северо-Казахстанской области"	Северо-Казахстанская область, район Шал акына, город Сергеевка, улица Победы, 35	8715-34-2-12-43, 2-14-80	shalakyn-akimat@sko.kz
	Государственное учреждение "Аппарат акима города Сергеевка района Шал акына Северо-Казахстанской области"	Северо-Казахстанская область, район Шал акына, г. Сергеевка ул. Заводская д. 6	8715-34-2-19-21	Shalakyn-sergeev@sko.kz
	Государственное учреждение "Аппарат акима Афанасьевского сельского округа района Шал акына Северо-Казахстанской области"	Северо-Казахстанская область, район Шал акына, село Афонасьевка	8715-34-5-29-40	Shalakyn-afanasev@sko.kz
	Государственное учреждение "	Северо-Казахстанская		

	Аппарат акима Аютаского сельского округа района Шал акына Северо-Казахстанской области"	область, район Шал акына , село Ибраево	8715-34-5-22-18	Shalakyn-ayitass@sko.kz
	Государственное учреждение "Аппарат акима Городецкого сельского округ района Шал акына Северо-Казахстанской области"	Северо-Казахстанская область, район Шал акына , село Городецкое	8715-34-5-27-15	Shalakyngorodecky@mail.ru
	Государственное учреждение "Аппарат акима Жанажолского сельского округа района Шал акына Северо-Казахстанской области"	Северо-Казахстанская область, район Шал акына , село Жанажол	8715-34-5-25-15	Shalakyn-zhanazhol@sko.kz
	Государственное учреждение "Аппарат акима Кривошековского сельского округа района Шал акына Северо-Казахстанской области"	Северо-Казахстанская область, район Шал акына , село Кривошеево	8715-34-2-43-69	Shalakyn-krivoshek@sko.kz
	Государственное учреждение "Аппарат акима Новопокровского сельского округа района Шал акына Северо-Казахстанской области"	Северо-Казахстанская область, район Шал акына , село Новопокровка	8715-34-2-47-82	Shalakyn-novopokrov@sko.kz
	Государственное учреждение "Аппарат акима Приишимского сельского округа района Шал акына Северо-Казахстанской области"	Северо-Казахстанская область, район Шал акына , село Повозочное	8715-34-2-91-32	Shalakyn-priishim@sko.kz
	Государственное учреждение "Аппарат акима Семипольского сельского округа района Шал акына Северо-Казахстанской области"	Северо-Казахстанская область, район Шал акына , село Семиполка	8715-34-2-32-68	semipolka_akimat@bk.ru
	Государственное учреждение "Аппарат акима Сухорабовского сельского округа района Шал акына Северо-Казахстанской области"	Северо-Казахстанская область, район Шал акына , село Сухорабово	8715-34-2-53-33	Shalakyn-suhorabov@sko.kz
	Государственное учреждение "Аппарат акима Юбилейный сельского округа района Шал акына Северо-Казахстанской области"	Северо-Казахстанская область, район Шал акына , село Крещенка	8715-34-5-18-29	yubileinyi-akimat@mail.ru
город Петропавловск				
15	Государственное учреждение "Аппарат акима города Петропавловска Северо-Казахстанской области"	Северо-Казахстанская область, город Петропавловск, улица Конституции Казахстана, 23	8715-2-46-25-10	Petropavl@sko.kz

Приложение 2 к регламенту государственной услуги "Предоставление земельного участка для строительства объекта в черте населенного пункта

## Описание последовательности процедур (действий) структурных подразделений (работников)

1 этап: изготовление акта выбора земельного участка – 28 (двадцать восемь) рабочих дней

Действия основного процесса						
1 № действия (хода, потока работ)	1	2	3	4	5	
2	Наименование структурного подразделения	Сотрудник канцелярии услугодателя	Руководство услугодателя	Руководитель уполномоченного органа в сфере архитектуры и градостроительства	Ответственный исполнитель, структурное подразделение услугодателя в сфере архитектуры и градостроительства	Руководитель уполномоченного органа архитектуры и градостроительства
3	Наименование действия (процесса, процедуры, операции)	Прием и регистрация документов	Рассмотрение документов и передача в уполномоченный орган	Рассмотрение документов	<p>Подготовка акта выбора земельного участка с ситуационной схемой;</p> <p>Направление акта выбора земельного участка с ситуационной схемой на согласование одновременно всем заинтересованным государственным органам, соответствующим службам и в РГП "НПЦзем" для подготовки соответствующего заключения о возможности предоставления земельного участка</p> <p>по заявленному целевому назначению;</p> <p>В случае принятия положительного решения – представление окончательного акта выбора земельного участка руководителю уполномоченного органа в сфере архитектуры и градостроительства на утверждение;</p> <p>П р и отрицательном</p>	Рассмотрение акта с ситуационной схемой

				решении – подготовка проекта мотивированного ответа об отказе в оказании государственной услуги и направление на подписание руководителю уполномоченного органа в сфере архитектуры и градостроительства		
	1	2	3	4	5	
4	Форма завершения (данные, документ, организационно-распорядительное решение)	Передача документов на рассмотрение руководству услугодателя	Определение уполномоченного органа	Определение ответственного исполнителя	Окончательный акт выбора земельного участка с ситуационной схемой, либо проект мотивированного ответа об отказе в оказании государственной услуги	Подп оконч акта земел с сит схем мотив ответ оказ госуд услуг
5	Сроки исполнения	15 (пятнадцать) минут	1 (один) рабочий день	1 (один) рабочий день	7 (семь) рабочих дней 12 (двенадцать) рабочих дней 2 (два) рабочих дня 1 (один) рабочий день	1 (один) день

2 этап: при согласовании окончательного акта выбора и оплаты за услуги земельно-кадастровых работ услугополучателем – вынесение решения о предоставлении права землепользования на земельный участок – 22 (двадцать два) рабочих дня

Действия основного процесса					
1	№ действия (хода, потока работ)	1	2	3	4
2	Наименование структурного подразделения	Руководитель уполномоченного органа по земельным отношениям	Ответственный исполнитель	Руководитель уполномоченного органа по земельным отношениям	Руководство услугодателя
3	Наименование действия (процесса, процедуры, операции)	Утверждение земельно-кадастрового плана	Подготовка проекта решения услугодателя о предоставлении права на земельный	Рассмотрение проекта решения, подписание договора	Рассмотрение и подписание проекта решения





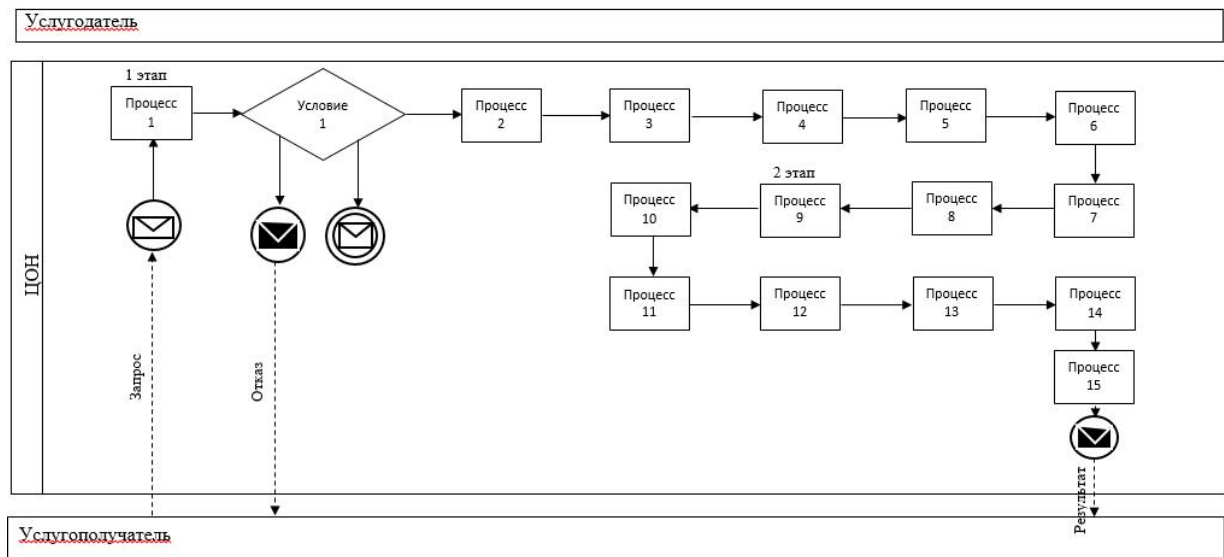

			участок и договора временного землепользования	временного землепользования	
4	Форма завершения (данные, документ, организационно-распорядительное решение)	Определение ответственного исполнителя	Проект решения, договор временного землепользования	Направление руководству услугодателя	Направление решения в уполномоченный орган
5	Сроки исполнения	2 (два) рабочих дня	5 (пять) рабочих дней	1 (один) рабочий день	1 (один) рабочий день

Приложение 3 к регламенту государственной услуги "Предоставление земельного участка для строительства объекта в черте населенного пункта"

### Диаграмма функционального взаимодействия информационных систем, задействованных в оказании государственной услуги через ЦОН



Условные обозначения и сокращения

	Сообщение начальное
	Промежуточное сообщение
	Сообщение завершающее
	Процесс
	Поток управления
	Поток сообщений
	Результат оказания государственной услуги
ЦОН	Центр обслуживания населения





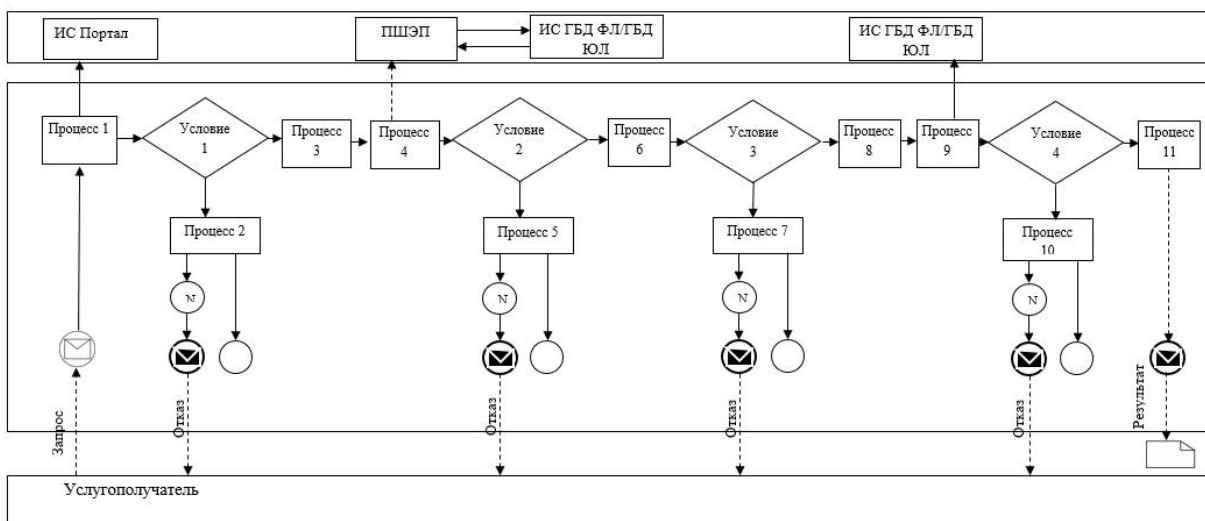



Приложение 4 к регламенту государственной услуги "Предоставление земельного участка для строительства объекта в черте населенного пункта"

**Диаграмма функционального взаимодействия информационных систем, задействованных в оказании государственной услуги через портал**



Условные обозначения и сокращения



	Сообщение начальное
	Промежуточное сообщение
	Ошибка
	Сообщение завершающее
	Процесс
	Условие
	Поток управления
	Поток сообщений
	Результат
ИС	Информационная система
ПШЭП	Платежный шлюз «Электронного правительства»
ИС ГБД ФЛ/ГБД ЮЛ	Информационная система государственная база данных «Физические лица»/ «Юридические лица»

Приложение 5 к регламенту  
государственной услуги "Предоставление  
земельного участка для строительства  
объекта в черте населенного пункта"

**Справочник бизнес-процессов оказания государственной услуги "**  
**Предоставление земельного участка для строительства объекта в черте**  
**населенного пункта"**

**1 этап: изготовление акта выбора земельного участка – 28 (двадцать**  
**восемь) рабочих дней**

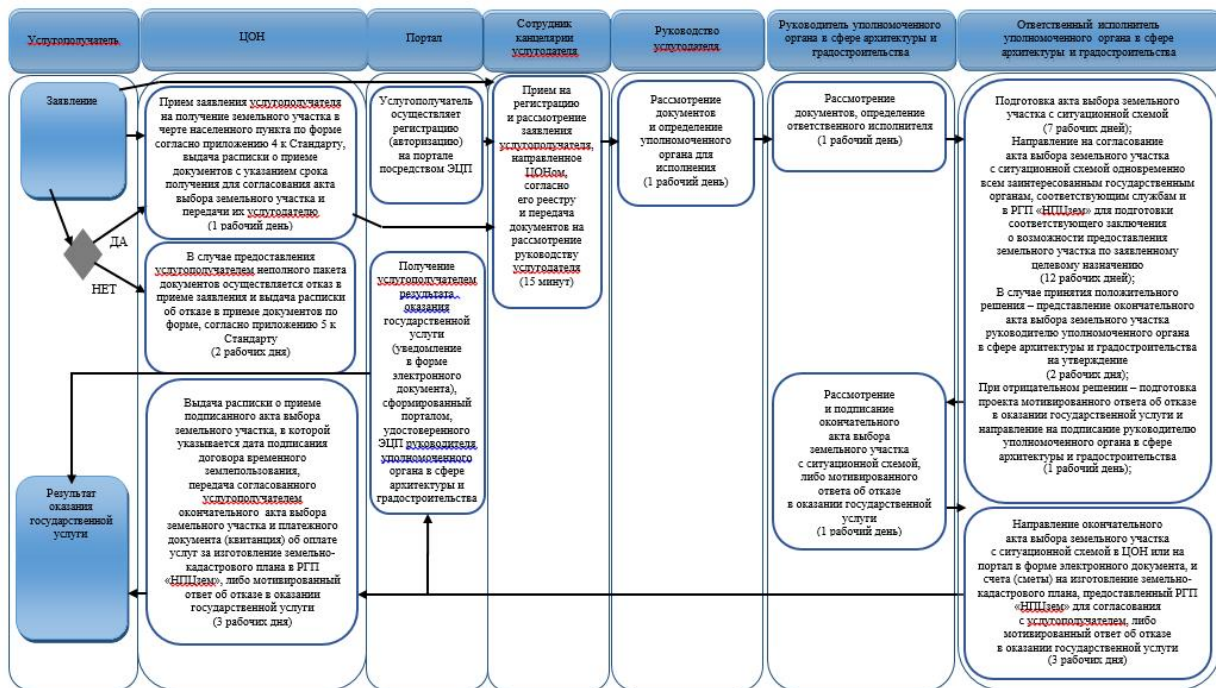

## Справочник бизнес-процессов оказания государственной услуги "Предоставление земельного участка для строительства объекта в черте населенного пункта"

**2 этап: при согласовании окончательного акта выбора и оплаты за услуги земельно-кадастровых работ услугополучателем – вынесение решения о предоставлении права землепользования на земельный участок – 22 (двадцать два) рабочих дня**

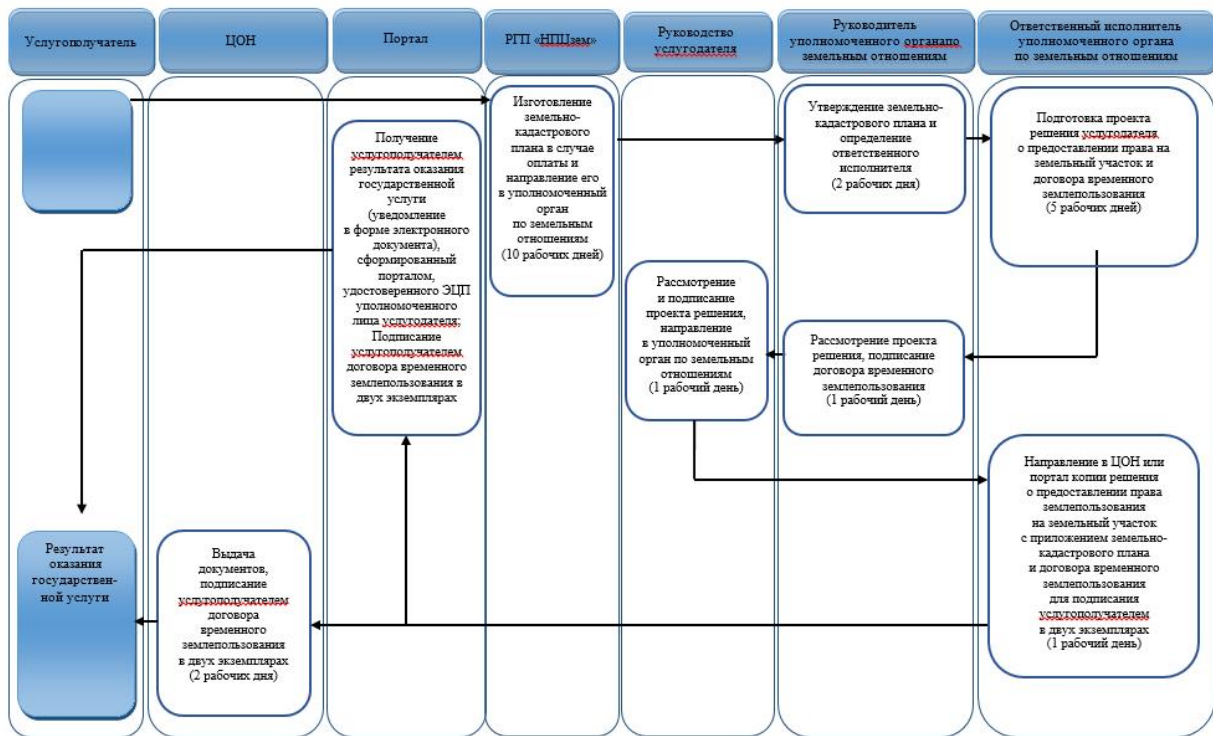

Условные обозначения:



- начало или завершение оказания государственной услуги;



- наименование процедуры (действия) услугополучателя и (или) СФЕ;



- вариант выбора;



- переход к следующей процедуре (действию).